



Guía del usuario online

DCP-J572DW

DCP-J772DW

DCP-J774DW

MFC-J491DW

MFC-J497DW

MFC-J890DW

MFC-J895DW

Tabla de contenido

Antes de utilizar su equipo Brother	1
Definición de las indicaciones	2
Marcas comerciales	3
Nota importante.....	4
Introducción al equipo Brother	5
Antes de utilizar el equipo	6
Información general del panel de control	7
Información general sobre la pantalla LCD.....	13
Información general de la pantalla LCD táctil	15
Nueva información de Brother.....	20
Información general de la pantalla de configuración	21
Navegar por la pantalla táctil.....	24
Acceso a Brother Utilities (Windows).....	25
Desinstalación de los controladores y el software de Brother (Windows).....	26
Manipulación del papel	27
Carga de papel.....	28
Cargar papel en la bandeja de papel	29
Carga de papel Foto o Foto L en la bandeja de papel fotográfico	40
Carga de papel en la ranura de alimentación manual.....	43
Área no imprimible	47
Ajustes de papel.....	48
Papel y otros soportes de impresión admitidos.....	52
Carga de documentos.....	61
Cargar documentos en el alimentador automático de documentos (unidad ADF).....	62
Carga de documentos en el cristal de escaneado	64
Área no escaneable	65
Imprimir	66
Imprimir desde el ordenador (Windows)	67
Imprimir una fotografía (Windows)	68
Imprimir un documento (Windows).....	70
Cancelación de un trabajo de impresión (Windows).....	71
Impresión de más de una página en una sola hoja de papel (N en 1) (Windows).....	72
Imprimir en forma de póster (Windows)	73
Impresión en ambas caras del papel de forma automática (impresión automática a doble cara) (Windows)	74
Imprimir automáticamente un folleto (Windows)	77
Imprimir en escala de grises un documento en color (Windows).....	79
Prevenir borrones en las impresiones y atascos de papel (Windows).....	80
Utilizar un perfil de impresión predefinido (Windows)	81
Cambio de la configuración de impresión predefinida (Windows)	84
Configuración de impresión (Windows).....	85
Imprimir desde el ordenador (Mac)	90
Imprimir una fotografía (Mac)	91
Imprimir un documento (Mac)	93

Imprimir en ambas caras del papel de forma automática (impresión automática a doble cara) (Mac)	94
Impresión de más de una página en una sola hoja de papel (N en 1) (Mac).....	95
Imprimir en escala de grises un documento en color (Mac).....	96
Prevenir borrones en las impresiones y atascos de papel (Mac).....	97
Opciones de impresión (Mac)	98
Escanear	103
Escanear utilizando el botón Digitalizar en su equipo Brother	104
Escanear fotografías y gráficos	105
Guardar datos escaneados en una carpeta como archivo PDF	108
Guardar los datos escaneados en una tarjeta de memoria o unidad flash USB.....	111
Escanear varias tarjetas de visita y fotografías (Recorte automático)	115
Escanear de un archivo de texto modificable mediante OCR	117
Escanear como adjunto de un correo electrónico	120
Web Services (Servicios web) para escanear en su red (Windows 7, Windows 8 y Windows 10)..	123
Cambiar la configuración del botón de escaneado desde ControlCenter4 (Windows)	128
Cambiar los ajustes del botón de escaneado de Brother iPrint&Scan (Mac).....	132
Escanear desde el ordenador (Windows).....	133
Escanear mediante el modo inicial de ControlCenter4 (Windows)	134
Escanear mediante el modo avanzado de ControlCenter4 (Windows).....	149
Escanear con Nuance™ PaperPort™ 14SE o con otras aplicaciones de Windows	165
Escanear con Fax y Escáner de Windows	170
Instalación de BookScan Enhancer y Whiteboard Enhancer (Windows).....	174
Escanear desde el ordenador (Mac).....	175
Escanear con Brother iPrint&Scan (Mac).....	176
Escanear utilizando aplicaciones compatibles con TWAIN (Mac).....	177
Copia	181
Cómo copiar un documento	182
Aumentar o reducir imágenes copiadas.....	184
Clasificar copias	186
Cómo hacer copias de formato de página (N en 1 o pósteres)	187
Copiar en ambas caras del papel (copia de 2 caras).....	191
Copia de carnés de identidad	194
Copiar en modo de ahorro de tinta	196
Opciones de copia	197
Fax	201
Envío de un fax	202
Envío de un fax desde un equipo Brother	203
Envío manual de un fax.....	206
Envío de un fax al final de una conversación.....	207
Envío del mismo fax a más de un destinatario (multienvío).....	208
Envío de un fax en tiempo real.....	212
Envío de un fax a una hora determinada (fax diferido)	213
Cambiar el ajuste de remarcado automático de fax.....	214
Cancelar un fax en progreso	215
Comprobar y cancelar un fax pendiente	216
Opciones de fax	217

Recibir un fax	219
Configuración del modo de recepción	220
Vista previa de fax	227
Reduzca el tamaño de página de un fax entrante demasiado grande	231
Establecer el sello de recepción de fax	232
Recibir un fax al final de una conversación telefónica	233
Opciones de recepción en memoria	234
Recuperación de fax remota	242
Operaciones de voz y números de fax.....	248
Operaciones de voz	249
Almacenamiento de números de fax.....	251
Creación de grupos para multienvío	259
Servicios telefónicos y dispositivos externos	264
ID de llamada	265
Definir el tipo de línea telefónica	267
Voz sobre protocolo de Internet (VoIP/Interferencia en la línea telefónica)	269
TAD externo (contestador automático).....	270
Teléfonos externos y extensiones telefónicas	274
Informes de fax	279
Configurar el formato del informe "Verificación de la transmisión".....	280
Configurar los intervalos del diario del fax	282
PC-FAX	284
PC-FAX para Windows	285
PC-FAX para Mac	311
Centro de memorias	314
Imprimir fotografías directamente desde soportes.....	315
Soportes compatibles.....	316
Información importante acerca de la impresión de fotografías	317
Imprimir fotografías con el equipo Brother desde un soporte	318
Copiar fotografías desde soportes a un ordenador.....	332
Antes de copiar fotografías	333
Copiar fotografías desde un soporte a través de una conexión local	334
Imprimir fotografías desde ControlCenter4 (Windows).....	335
Editar fotografías mediante ControlCenter4 (Windows).....	337
Red	339
Funciones de red básicas admitidas.....	340
Software y utilidades de administración de la red.....	341
Conocer el software y las utilidades de administración de la red.....	342
Métodos adicionales para configurar el equipo Brother para una red inalámbrica	343
Antes de configurar el equipo Brother para una red inalámbrica	344
Configurar el equipo para una red inalámbrica mediante el método de una sola pulsación de Wi-Fi Protected Setup™ (WPS)	345
Configurar el equipo para una red inalámbrica mediante el método PIN de Wi-Fi Protected Setup™ (WPS).....	347
Configurar el equipo para usarlo en una red inalámbrica cuando no se difunde el SSID	350
Utilizar Wi-Fi Direct®.....	353
Funciones de red avanzadas	366

Imprimir el informe de configuración de la red	367
Información técnica para usuarios avanzados	368
Restablecer la configuración de la red a los ajustes predeterminados de fábrica	369
Imprimir el informe WLAN	370
Seguridad.....	373
Bloquear ajustes del equipo.....	374
Acerca de la utilización de la seguridad de la memoria	375
Acerca de la utilización del bloqueo de la transmisión.....	379
Móvil/Web Connect	383
Brother Web Connect.....	384
Información general de Brother Web Connect	385
Servicios en línea usados con Brother Web Connect	386
Condiciones de uso de Brother Web Connect	388
Configuración de Brother Web Connect.....	391
Escaneado y carga de documentos mediante Brother Web Connect.....	400
Carga de un documento desde un dispositivo de memoria externo mediante Brother Web Connect	402
Descarga e impresión de documentos mediante Brother Web Connect	403
Descargar y guardar un documento en un dispositivo de memoria externo mediante Brother Web Connect.....	406
Reenvío de faxes a la nube o al correo electrónico	408
Google Cloud Print.....	411
Información general de Google Cloud Print	412
Antes de usar Google Cloud Print.....	413
Imprimir desde Google Chrome™ o Chrome OS™	418
Imprimir desde Google Drive™ para móviles	419
Imprimir desde el servicio de correo web Gmail™ para móviles	420
AirPrint	421
Información general de AirPrint.....	422
Antes de utilizar AirPrint (macOS).....	423
Imprimir con AirPrint.....	424
Escanear con AirPrint (macOS)	427
Enviar un fax con AirPrint (macOS)	428
Impresión móvil para Windows	429
Mopria® Print Service.....	430
Brother iPrint&Scan para teléfonos móviles.....	431
Near-Field Communication (NFC).....	432
ControlCenter	433
ControlCenter4 (Windows).....	434
Cambiar el modo de funcionamiento en ControlCenter4 (Windows)	435
Escaneado mediante el modo inicial de ControlCenter4 (Windows)	437
Escaneado mediante el modo avanzado de ControlCenter4 (Windows).....	438
Configuración del equipo Brother con ControlCenter4 (Windows).....	439
Creación de una pestaña personalizada en el modo Avanzado de ControlCenter4 (Windows).....	441
Brother iPrint&Scan para Windows y Mac	443
Información general de Brother iPrint&Scan.....	444
Solución de problemas.....	445

Mensajes de error y mantenimiento.....	446
Transferencia de faxes o informe del registro de faxes.....	462
Mensajes de error al usar la función Brother Web Connect.....	467
Documento atascado	470
Documento atascado en la parte superior de la unidad ADF.....	471
Documento atascado dentro de la unidad ADF	472
Extracción de trozos de papel atascados en la unidad ADF	473
Atasco de impresión o de papel.....	474
Papel atascado en el interior y en la parte delantera del equipo (Atasco A Dentro/Delante)	475
Papel atascado en la parte delantera del equipo (Atasco B Delante).....	480
Papel atascado en la parte posterior del equipo (Atasco C Detrás)	483
Si está teniendo problemas con su equipo	486
Problemas de manipulación del papel e impresión.....	487
Problemas de teléfono y fax.....	494
Otros problemas.....	501
Problemas de red	503
Problemas con Google Cloud Print.....	514
Problemas con AirPrint.....	515
Consultar la información del equipo.....	516
Reiniciar el equipo Brother.....	517
Información general de funciones de restablecimiento.....	518
Mantenimiento rutinario	519
Cambio de los cartuchos de tinta.....	520
Limpieza del equipo Brother	523
Limpieza del escáner	524
Limpieza del cabezal de impresión desde el equipo Brother.....	526
Limpieza del cabezal de impresión desde el ordenador (Windows)	528
Limpieza del cabezal de impresión desde el ordenador (Mac).....	530
Limpieza de la pantalla LCD del equipo.....	531
Limpieza del exterior del equipo.....	532
Limpieza de la platina de impresión del equipo	534
Limpieza de los rodillos de alimentación del papel	535
Limpie la almohadilla base	537
Limpieza de los rodillos de recogida de papel	538
Inspección del equipo Brother.....	539
Comprobación de la calidad de impresión	540
Comprobación de la alineación de impresión desde el equipo Brother	543
Comprobar el volumen de tinta	545
Supervisar el estado del equipo desde el ordenador (Windows).....	547
Supervisar el estado del equipo desde el ordenador (Mac).....	552
Corregir la alimentación del papel para quitar líneas verticales.....	554
Cambiar las opciones de impresión cuando surgen problemas de impresión.....	555
Embalar y enviar su equipo Brother.....	557
Ajustes del equipo	560
Cambiar los ajustes del equipo desde el panel de control.....	561
En caso de caída de la línea eléctrica (almacenamiento en memoria).....	562
Configuración general	563

Inicio > Tabla de contenido





Grabación de los ajustes favoritos como acceso directo	578
Imprimir informes.....	581
Tablas de ajustes y funciones	584
Cambiar los ajustes del equipo desde el ordenador.....	609
Cambiar los ajustes del equipo mediante la configuración remota	610
Apéndice	622
Especificaciones	623
Introducción de texto en el equipo Brother	633
Especificaciones de los consumibles.....	636
Información relativa a papel reciclado.....	637
Números Brother.....	638

Antes de utilizar su equipo Brother

- Definición de las indicaciones
- Marcas comerciales
- Nota importante

Definición de las indicaciones

En esta guía de usuario se usan los siguientes símbolos y convenciones:

 ADVERTENCIA	ADVERTENCIA indica una situación potencialmente peligrosa que, si no se evita, puede producir la muerte o lesiones graves.
 AVISO	AVISO indica una situación potencialmente peligrosa que, si no se evita, puede producir lesiones leves o moderadas.
IMPORTANTE	IMPORTANTE indica una situación potencialmente peligrosa que, si no se evita, puede producir daños materiales o que el producto deje de funcionar.
NOTA	NOTA especifica el entorno operativo, las condiciones de instalación o las condiciones especiales de uso.
	Los iconos de consejos aportan sugerencias útiles e información complementaria.
	Los iconos de peligro de descarga eléctrica le advierten de la posibilidad de sufrir descargas eléctricas.
Negrita	Los caracteres en negrita identifican los botones del panel de control del equipo o de la pantalla del ordenador.
<i>Cursiva</i>	Los caracteres en cursiva tienen por objeto destacar puntos importantes o derivarle a un tema afín.
Courier New	La fuente Courier New identifica los mensajes que aparecen en la pantalla LCD del equipo.



Información relacionada

- [Antes de utilizar su equipo Brother](#)

Marcas comerciales

Microsoft, Windows, Windows Server, SharePoint, Internet Explorer, Excel, Power Point, OneNote y OneDrive son marcas comerciales registradas o marcas comerciales de Microsoft Corporation en Estados Unidos y/o en otros países.

Apple, AirPrint, App Store, Mac, Safari, iPad, iPhone, iPod touch y macOS son marcas comerciales de Apple Inc. registradas en Estados Unidos y en otros países.

Nuance y PaperPort son marcas comerciales o marcas comerciales registradas de Nuance Communications, Inc. o sus filiales en Estados Unidos y/u otros países.

El logotipo de SDHC es una marca comercial de SD-3C, LLC.

Wi-Fi®, Wi-Fi Alliance® y Wi-Fi Direct® son marcas comerciales registradas de Wi-Fi Alliance®.

WPA™, WPA2™, Wi-Fi Protected Setup™ y el logotipo de Wi-Fi Protected Setup™ son marcas comerciales de Wi-Fi Alliance®.

Android, Gmail, Google Cloud Print, Google Drive, Google Play, Google Chrome, Chrome OS y Google son marcas comerciales de Google, Inc. El uso de estas marcas comerciales está sujeto a los Permisos de Google.

Mozilla y Firefox son marcas comerciales registradas de Mozilla Foundation.

La marca denominativa Bluetooth® y sus logotipos son marcas comerciales registradas propiedad de Bluetooth SIG, Inc. y cualquier uso que Brother Industries, Ltd. y compañías relacionadas haga de dichas marcas se realiza bajo licencia. Otras marcas y nombres comerciales pertenecen a sus respectivos propietarios.

Intel es una marca comercial de Intel Corporation en Estados Unidos y/u otros países.

Evernote y el logotipo del elefante de Evernote son marcas comerciales de Evernote Corporation y se utilizan bajo licencia.

Mopria® y el logotipo de Mopria son marcas comerciales registradas y marcas de servicio de Mopria Alliance, Inc. en Estados Unidos y en otros países. El uso no autorizado está estrictamente prohibido.

WordPerfect es una marca comercial o una marca comercial registrada de Corel Corporation y/o sus filiales en Canadá, en los Estados Unidos y/o en otros países.

Cada compañía cuyo título de software se menciona en este manual tiene un Contrato de licencia de software específico de sus programas registrados.

Cualquier nombre comercial o nombre de producto de una empresa que aparezca en los productos Brother, documentos relacionados u otro material es una marca comercial o marca comercial registrada de la empresa pertinente.



Información relacionada

- [Antes de utilizar su equipo Brother](#)

Nota importante

- No use este producto en un país distinto del de adquisición, pues podría infringir la normativa sobre electricidad y telecomunicaciones inalámbricas de dicho país.
- En este documento, Windows 10 hace referencia a Windows 10 Home, Windows 10 Pro, Windows 10 Education y Windows 10 Enterprise.
- Windows Server 2008 en este documento representa Windows Server 2008 y Windows Server 2008 R2.
- En esta guía de usuario, se utilizan los mensajes de la pantalla LCD de DCP-J572DW/DCP-J772DW/MFC-J497DW/MFC-J895DW a menos que se especifique lo contrario.
- En esta guía de usuario, se utilizan las ilustraciones de MFC-J895DW a menos que se especifique lo contrario.
- Las capturas de pantalla de esta Guía del usuario se incluyen para fines ilustrativos y pueden existir diferencias entre estas y las pantallas reales.
- Salvo que se indique lo contrario, las capturas de pantalla de este manual corresponden a Windows 7 y macOS v10.12.x. En función de su sistema operativo, es posible que las pantallas de su ordenador sean diferentes.
- Si los mensajes de la pantalla LCD, los nombres de los botones del panel de control y otras indicaciones varían en función del país, se mostrarán las indicaciones de cada país.
- El contenido de esta guía y las especificaciones de este producto están sujetos a cambios sin previo aviso.
- Esta documentación es para modelos MFC y DCP. Consulte la referencia 'XXX-XXXX' de su modelo, compuesta por 'MFC/DCP-XXXX' (donde XXXX es el nombre de su modelo).



Información relacionada

- [Antes de utilizar su equipo Brother](#)

Introducción al equipo Brother

- [Antes de utilizar el equipo](#)
- [Información general del panel de control](#)
- [Información general sobre la pantalla LCD](#)
- [Información general de la pantalla LCD táctil](#)
- [Información general de la pantalla de configuración](#)
- [Navegar por la pantalla táctil](#)
- [Acceso a Brother Utilities \(Windows\)](#)

Antes de utilizar el equipo

Antes de intentar cualquier operación de impresión, compruebe lo siguiente:

- Asegúrese de que ha instalado el software y los controladores de Brother.
- Para usuarios de cable USB o de red: Asegúrese de que el cable de interfaz sea físicamente seguro.

Selección del tipo correcto de papel

Para impresión de alta calidad, es importante seleccionar el tipo correcto de papel. Asegúrese de leer la información sobre papel admisible antes de comprarlo, y para determinar la zona imprimible dependiendo de la configuración del controlador de impresora.

Impresión, escaneado y envío de faxes de manera simultánea

El equipo puede imprimir desde el ordenador al mismo tiempo que envía o recibe un fax en la memoria o mientras escanea un documento al ordenador. El envío de faxes no se detiene durante la impresión desde el ordenador. No obstante, cuando el equipo esté copiando o recibiendo un fax en papel, detiene la operación de impresión y continúa con la impresión al finalizar la copia o recepción del fax.



Los modelos DCP no son compatibles con la función de fax.

Software de seguridad (Windows)

Si su ordenador está protegido por un software de seguridad y no puede imprimir en red, escanear en red o mandar un fax por PC-FAX, es posible que tenga que configurar los ajustes del software de seguridad. Si utiliza el software de seguridad de Windows y ha instalado los controladores siguiendo los pasos del instalador, ya se ha aplicado la configuración necesaria del software de seguridad. Si utiliza otro software de servidor de seguridad personal, consulte la Guía del usuario del software o póngase en contacto con el fabricante del software.



Información relacionada

- [Introducción al equipo Brother](#)

Información general del panel de control

>> MFC-J491DW/MFC-J497DW

>> DCP-J572DW

>> DCP-J772DW/DCP-J774DW/MFC-J890DW/MFC-J895DW

MFC-J491DW/MFC-J497DW

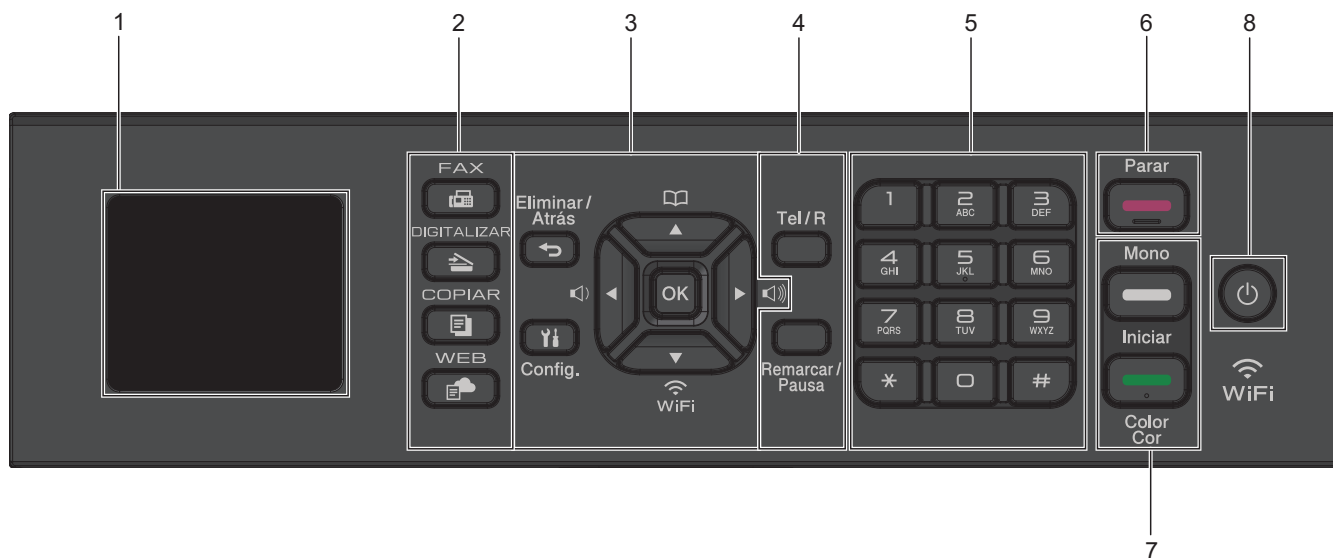

1. 1,8" (44,9 mm) Pantalla de cristal líquido (LCD)

Muestra mensajes para ayudarle a configurar y usar el equipo.

2. Botones de modo



Púselo para poner el equipo en modo de fax.



Púselo para poner el equipo en modo de escaneado.



Púselo para poner el equipo en modo de copia.



Púselo para poner el equipo en modo de web.

3. Botones de configuración



Púselo para volver al menú anterior.



Púselo para acceder al menú principal.

OK

Pulse para elegir un ajuste.



Púselo para ajustar el volumen del timbre cuando el equipo esté inactivo.



- Púlselo para guardar números de marcación rápida o de grupo en la memoria del equipo.
- Púlselo para buscar y marcar números almacenados en la memoria del equipo.



Púlselo para configurar los ajustes inalámbricos cuando el equipo esté inactivo.

▲ o bien ▼

Púlselo para desplazarse por los menús y las opciones.

◀ o bien ▶

- Púlselo para mover el cursor a la izquierda o a la derecha en la pantalla LCD.
- Púlselo para confirmar o cancelar un procedimiento que esté en curso.

4. Botones del teléfono

Tel/R

Si el equipo está en modo Fax/Tel (F/T) y descuelga el auricular de un teléfono externo mientras suena el timbre F/T (semitimbre/doble timbre), pulse **Tel/R** para hablar.

Si está conectado a una línea PBX, púlselo para obtener acceso a una línea exterior o transferir una llamada a otra extensión.

Remarcar/Pausa

- Púlselo para volver a marcar el último número marcado.
- Púlselo para seleccionar y volver a marcar los números del historial de llamadas salientes o el historial de identificación de llamada.
- Púlselo para introducir una pausa al marcar números.

5. Teclado de marcación

- Utilícelo para marcar números de fax y teléfono.
- Úselo como teclado para introducir texto o caracteres.

6. Parar

- Púlselo para detener una operación.
- Púlselo para salir de un menú.

7. Botones de inicio



Mono Iniciar

- Púlselo para comenzar a enviar faxes en blanco y negro.
- Púlselo para empezar a hacer copias en blanco y negro.
- Púlselo para comenzar a escanear documentos (en color o en blanco y negro, en función del ajuste de escaneado).





Iniciar Color

- Púlselo para comenzar a enviar faxes en color.
- Púlselo para comenzar a hacer copias en color.
- Púlselo para comenzar a escanear documentos (en color o en blanco y negro, en función del ajuste de escaneado).

8. Encendido y apagado

Pulse  para encender el equipo.

Mantenga pulsado  para apagar el equipo. La pantalla LCD mostrará [Apagando equipo] y permanecerá encendida unos segundos antes de apagarse. Si ha conectado un teléfono o TAD externo, estará siempre disponible.

Si apaga el equipo mediante , el cabezal de impresión se seguirá limpiando de forma periódica para mantener la calidad de impresión. Para prolongar la vida útil del cabezal de impresión, ahorrar tinta del cartucho y mantener la calidad de impresión, mantenga siempre el equipo enchufado.

DCP-J572DW

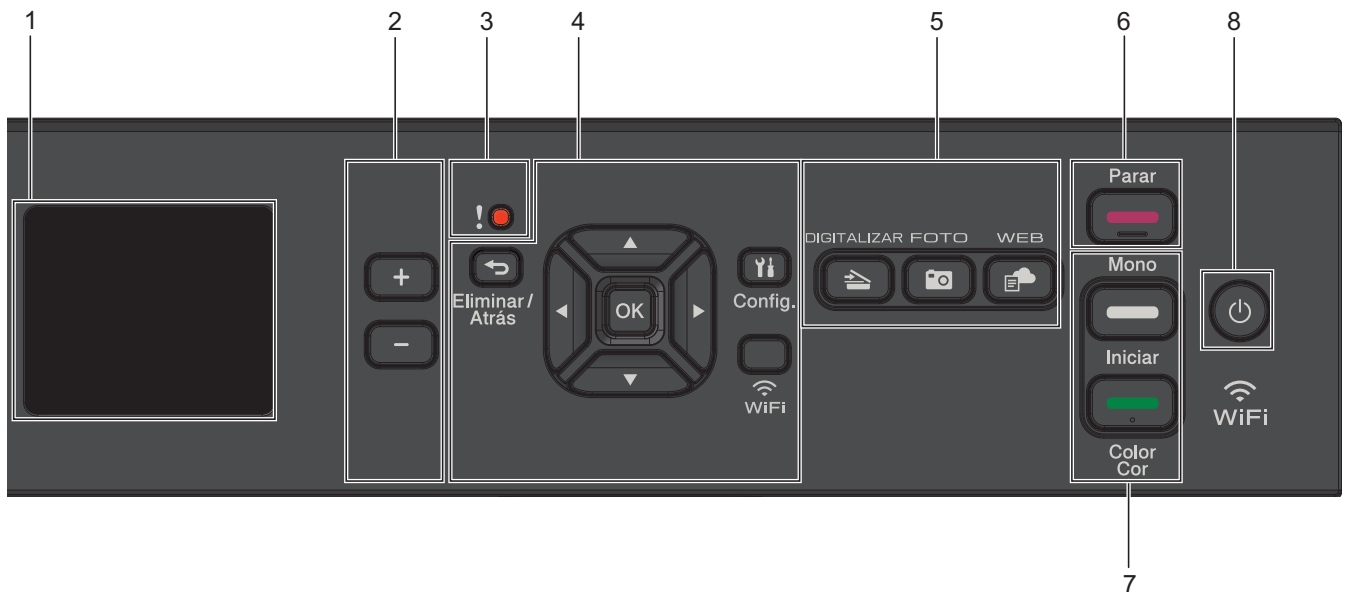

1. 1,8" (44,9 mm) Pantalla de cristal líquido (LCD)

Muestra mensajes para ayudarle a configurar y usar el equipo.

2. Número de copias

Pulse + para aumentar el número de copias o - para reducirlo.

3. Icono de advertencia

El icono de advertencia se enciende cuando hay un mensaje de mantenimiento o error.

4. Botones de configuración

Eliminar/Atrás

Púselo para volver al menú anterior.

Config.

Púselo para acceder al menú principal.

OK

Pulse para elegir un ajuste.

WiFi

Púselo para configurar los ajustes inalámbricos cuando el equipo esté inactivo.

▲ o bien ▼

Púselo para desplazarse por los menús y las opciones.

◀ o bien ▶

- Púselo para mover el cursor a la izquierda o a la derecha en la pantalla LCD.

- Púlselo para confirmar o cancelar un procedimiento que esté en curso.

5. Botones de modo

DIGITALIZAR

Púlselo para poner el equipo en modo de escaneado.

FOTO

Púlselo para poner el equipo en modo de foto.

WEB

Púlselo para poner el equipo en modo de web.

6. **Parar**

- Púlselo para detener una operación.
- Púlselo para salir de un menú.

7. Botones de inicio

Mono Iniciar

- Púlselo para empezar a hacer copias en blanco y negro.
- Púlselo para comenzar a escanear documentos (en color o en blanco y negro, en función del ajuste de escaneado).

Iniciar Color

- Púlselo para comenzar a hacer copias en color.
- Púlselo para comenzar a escanear documentos (en color o en blanco y negro, en función del ajuste de escaneado).

8. **Encendido y apagado**

Pulse  para encender el equipo.

Mantenga pulsado  para apagar el equipo. La pantalla LCD mostrará [Apagando equipo] y permanecerá encendida unos segundos antes de apagarse.

Si apaga el equipo mediante , el cabezal de impresión se seguirá limpiando de forma periódica para mantener la calidad de impresión. Para prolongar la vida útil del cabezal de impresión, ahorrar tinta del cartucho y mantener la calidad de impresión, mantenga siempre el equipo enchufado.

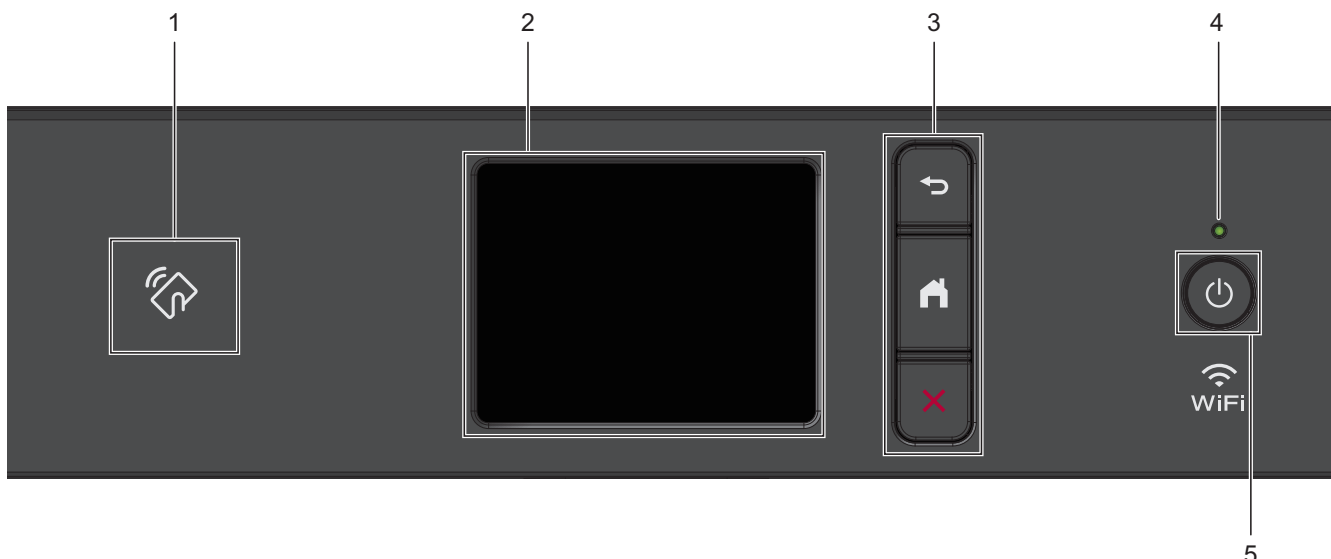

1.  **Símbolo de NFC (transmisión de datos en proximidad)**
(MFC-J890DW/MFC-J895DW)

Si su dispositivo Android™ es compatible con la función NFC, puede imprimir datos desde el dispositivo o escanear documentos en el mismo acercándolo al logotipo de NFC situado en el panel de control.

2. **Pantalla táctil LCD (pantalla de cristal líquido)**

Acceda a menús y opciones pulsándolos en esta pantalla táctil.

3. **Botones de menú**



(Atrás)

Pulse para volver al menú anterior.



(Inicio)

Pulse para volver a la pantalla Inicio.



(Cancelar)

Púselo para cancelar una operación.

4. **Indicador de encendido LED**

El LED se ilumina según el estado del equipo.

El LED parpadea cuando el equipo está en modo espera.

5.  **Encendido y apagado**

Pulse  para encender el equipo.

Mantenga pulsado  para apagar el equipo. La pantalla táctil mostrará [Apagando equipo] y permanecerá encendida unos segundos antes de apagarse. Si ha conectado un contestador o teléfono externo, estará siempre disponible (modelos MFC).

Si apaga el equipo mediante , el cabezal de impresión se seguirá limpiando de forma periódica para mantener la calidad de impresión. Para prolongar la vida útil del cabezal de impresión, ahorrar tinta del cartucho y mantener la calidad de impresión, mantenga siempre el equipo enchufado.

 **Información relacionada**

- [Introducción al equipo Brother](#)

Información adicional:

- [Near-Field Communication \(NFC\)](#)
-

Información general sobre la pantalla LCD

Modelos relacionados: DCP-J572DW/MFC-J491DW/MFC-J497DW

>> [MFC-J491DW/MFC-J497DW](#)
>> [DCP-J572DW](#)

MFC-J491DW/MFC-J497DW

En esta pantalla se muestra el estado del equipo cuando está inactivo. Cuando se muestra, indica que el equipo está listo para ejecutar el comando siguiente.

Pantalla de inicio





1. **Modo silencioso**

Este icono aparece cuando el ajuste [Modo Silencioso] está establecido en [Sí].

El ajuste de modo silencioso puede reducir el ruido de impresión. Si está activado el modo silencioso, se ralentizará la velocidad de impresión.

2. **Estado inalámbrico**

Todos los iconos de esta tabla muestran el estado de la red inalámbrica:

	La red inalámbrica está conectada. Un indicador de tres niveles muestra la intensidad actual de la señal inalámbrica en la pantalla Inicio.
	No se puede detectar el punto de acceso inalámbrico.
	El ajuste de conexión inalámbrica está desactivado.

3. **[Tinta]**

Muestra el volumen de tinta disponible.

Cuando un cartucho de tinta tiene algún problema o está próximo a agotarse, aparece un icono de error en el color de la tinta.

4. **Fecha y hora**

Muestra la fecha y la hora establecidas en el equipo.

5. **Faxes en la memoria**

Muestra cuántos faxes recibidos se encuentran almacenados en la memoria del equipo.

6. **Modo de recepción**

Muestra el modo de recepción actual.

DCP-J572DW

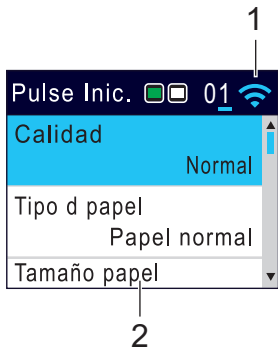

La pantalla LCD muestra el estado del equipo cuando está inactivo.

Pantalla de inicio



1. Estado inalámbrico

Todos los iconos de esta tabla muestran el estado de la red inalámbrica:

	La red inalámbrica está conectada. Un indicador de tres niveles muestra la intensidad actual de la señal inalámbrica en las pantallas de inicio.
	No se puede detectar el punto de acceso inalámbrico.
	El ajuste de conexión inalámbrica está desactivado.



Puede configurar los ajustes inalámbricos pulsando **WiFi** en el panel de control.



Información relacionada

- [Introducción al equipo Brother](#)

Información general de la pantalla LCD táctil

Modelos relacionados: DCP-J772DW/DCP-J774DW/MFC-J890DW/MFC-J895DW

>> [MFC-J890DW/MFC-J895DW](#)

>> [DCP-J772DW/DCP-J774DW](#)

MFC-J890DW/MFC-J895DW

Puede cambiar las pantallas de inicio pulsando ◀ o ▶.

Desde las pantallas de inicio puede acceder a la configuración Wi-Fi®, los accesos directos, los niveles de tinta y las pantallas de configuración.

Pantalla de inicio

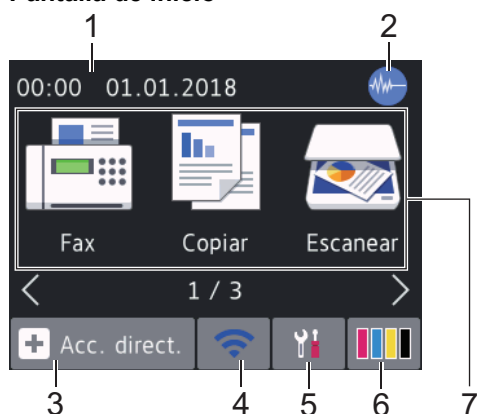

En esta pantalla se muestra el estado del equipo cuando está inactivo. Cuando se muestra, indica que el equipo está listo para ejecutar el comando siguiente.

1. Fecha y hora

Muestra la fecha y la hora establecidas en el equipo.

2. Modo silencioso

Este icono aparece cuando el ajuste [Modo Silencioso] está establecido en [Sí].

El ajuste de modo silencioso puede reducir el ruido de impresión. Si está activado el modo silencioso, se ralentizará la velocidad de impresión.

3. [Acc. direct.]

Cree accesos directos para operaciones utilizadas frecuentemente, como enviar un fax, realizar copias, escanear, usar Web Connect o usar los servicios de una aplicación.





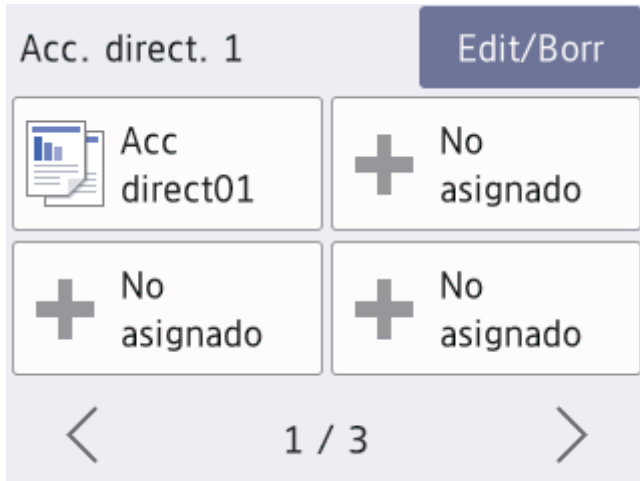

- Hay tres pantallas de accesos directos. Puede programar cuatro accesos directos en cada pantalla.



- Para mostrar el resto de pantallas de accesos directos, pulse ◀ o ▶.

4. Estado inalámbrico

Todos los iconos de esta tabla muestran el estado de la red inalámbrica:

	Su equipo no está conectado al punto de acceso inalámbrico/enrutador. Pulse este botón para configurar los ajustes inalámbricos. Información más detallada ►► <i>Guía de configuración rápida</i>
	La red inalámbrica está conectada. Un indicador de tres niveles muestra la intensidad actual de la señal inalámbrica en cada una de las pantallas Inicio.
	No se puede detectar el punto de acceso inalámbrico/enrutador.
	El ajuste de conexión inalámbrica está desactivado.



Puede configurar los ajustes inalámbricos pulsando el botón de estado inalámbrico.

5. [Ajustes]

Púselo para acceder al menú [Ajustes].

6. [Tinta]

Muestra el volumen de tinta disponible. Púselo para acceder al menú [Tinta].

Cuando un cartucho de tinta tiene algún problema o está próximo a agotarse, aparece un icono de error en el color de la tinta.

7. Modos:

Pulse para cambiar a cada modo.

[Fax] / [Copiar] / [Escanear] / [Foto] / [Web] / [Aplic.] / [Descargar software]

8. Icono de información

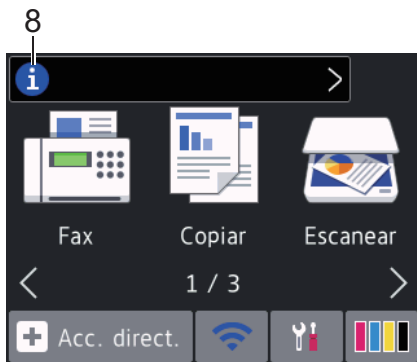

En la barra de información aparece nueva información de Brother cuando ajustes de notificación como [Mensaje de Brother] y [Comprobación autom firm] se establecen en [Sí].

(Se requiere una conexión a Internet y es posible que se apliquen tarifas de datos).

Pulse para ver los detalles.

9. Icono de advertencia



El icono de advertencia aparece cuando hay un mensaje de error o de mantenimiento; pulse para ver los detalles y, a continuación, pulse para volver a la pantalla de inicio.

DCP-J772DW/DCP-J774DW

Puede cambiar las pantallas de inicio pulsando ◀ o ▶.

Desde las pantallas Inicio puede acceder a la configuración WiFi, los accesos directos, los niveles de tinta y las pantallas de configuración.

Pantalla de inicio

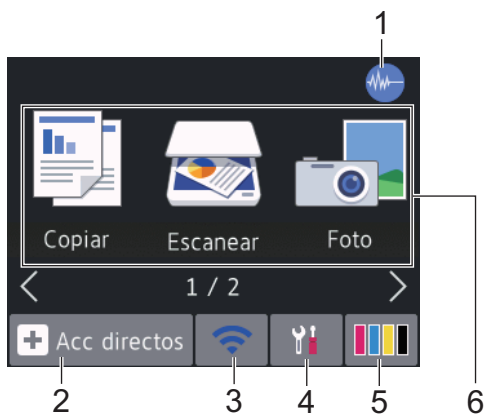

En esta pantalla se muestra el estado del equipo cuando está inactivo. Cuando se muestra, indica que el equipo está listo para ejecutar el comando siguiente.

1. **Modo silencioso**

Este icono aparece cuando el ajuste [Modo Silencioso] está establecido en [Sí].

El ajuste de modo silencioso puede reducir el ruido de impresión. Si está activado el modo silencioso, se ralentizará la velocidad de impresión.

2. **[Acc. direct.]**

Cree accesos directos para operaciones utilizadas frecuentemente, como realizar copias, escanear, usar Web Connect o usar los servicios de una aplicación.





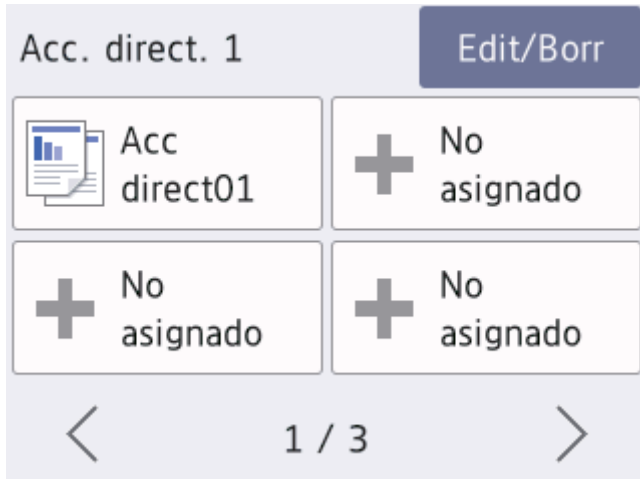

- Hay tres pantallas de accesos directos. Puede programar cuatro accesos directos en cada pantalla.



- Para mostrar el resto de pantallas de accesos directos, pulse ◀ o ▶.

3. **Estado inalámbrico**

Todos los iconos de esta tabla muestran el estado de la red inalámbrica:

	Su equipo no está conectado al punto de acceso inalámbrico/enrutador. Pulse este botón para configurar los ajustes inalámbricos. Información más detallada >> <i>Guía de configuración rápida</i>
	La red inalámbrica está conectada. Un indicador de tres niveles muestra la intensidad actual de la señal inalámbrica en cada una de las pantallas Inicio.
	No se puede detectar el punto de acceso inalámbrico/enrutador.
	El ajuste de conexión inalámbrica está desactivado.



Puede configurar los ajustes inalámbricos pulsando el botón de estado inalámbrico.

4. **[Ajustes]**

Púselo para acceder al menú [Ajustes].

5. **[Tinta]**

Muestra el volumen de tinta disponible. Púselo para acceder al menú [Tinta].

Cuando un cartucho de tinta tiene algún problema o está próximo a agotarse, aparece un icono de error en el color de la tinta.

6. **Modos:**

Pulse para cambiar a cada modo.

[Copiar] / [Escanear] / [Foto] / [Web] / [Aplic.] / [Descargar software]

7. Icono de información

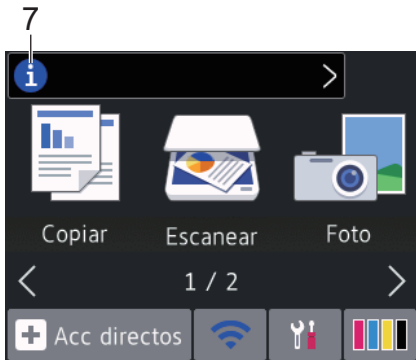

En la barra de información aparece nueva información de Brother cuando ajustes de notificación como [Mensaje de Brother] y [Comprobación autom firm] se establecen en [Sí].

(Se requiere una conexión a Internet y es posible que se apliquen tarifas de datos).

Pulse para ver los detalles.

8. Icono de advertencia



El icono de advertencia aparece cuando hay un mensaje de error o de mantenimiento; pulse para ver los detalles y, a continuación, pulse para volver a la pantalla de inicio.

Información relacionada

- [Introducción al equipo Brother](#)
 - [Nueva información de Brother](#)

Información adicional:

- [Reducción del ruido de impresión](#)
- [Comprobar el volumen de tinta](#)
- [Información general de la pantalla de configuración](#)
- [Mensajes de error y mantenimiento](#)

Nueva información de Brother

Modelos relacionados: DCP-J772DW/DCP-J774DW/MFC-J890DW/MFC-J895DW

En la barra de información aparece nueva información de Brother cuando ajustes de notificación como [Mensaje de Brother] y [Comprobación autom firm] se establecen en [Sí].

Pulse  para ver los detalles.



Se requiere conexión a Internet y es posible que se apliquen tarifas de datos.

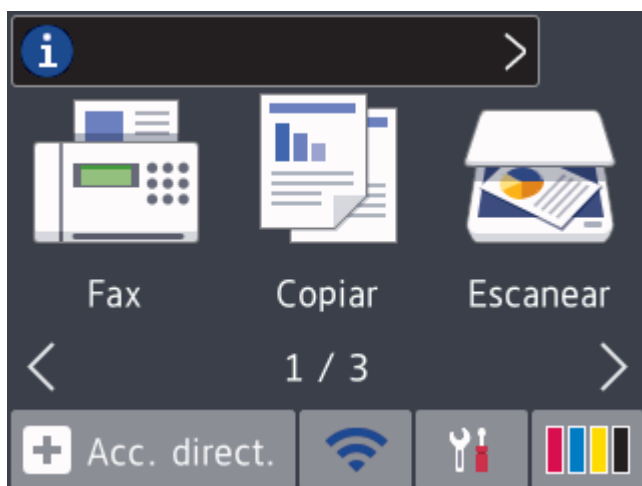

Información relacionada

- [Información general de la pantalla LCD táctil](#)

Información general de la pantalla de configuración

Modelos relacionados: DCP-J772DW/DCP-J774DW/MFC-J890DW/MFC-J895DW

>> [MFC-J890DW/MFC-J895DW](#)
>> [DCP-J772DW/DCP-J774DW](#)

MFC-J890DW/MFC-J895DW

La pantalla táctil muestra el estado del equipo al pulsar  [Ajustes].

Utilice el menú de ajustes para acceder a los ajustes del equipo Brother.



1. [Mantenim.]

Pulse para acceder a los menús siguientes:

- [Mejorar la calidad de impr.]
- [Limpieza de cabezal de imp.]
- [Tinta restante]
- [Modelo de cartucho]
- [Opciones de ajustes de impresión]

2. [Modo Silencioso]

Muestra el ajuste de modo silencioso.

Púlselo para acceder al menú [Modo Silencioso].

Si este menú está definido como [Sí], aparecerá  en la pantalla de inicio.

3. [Vista prev fax]

Muestra el ajuste de vista previa de fax.

Púlselo para acceder al menú [Vista prev fax].

4. Modo de recepción

Muestra el modo de recepción actual.

5. [Fecha y hora]

Muestra la fecha y la hora.

Púlselo para acceder al menú [Fecha y hora].

6. [Wi-Fi]

Pulse para configurar una conexión de red inalámbrica.

Si utiliza una conexión inalámbrica, un indicador de tres niveles  situado en la pantalla mostrará la intensidad actual de la señal inalámbrica.

7. [Ajuste bandeja]

Púlselo para acceder al menú [Ajuste bandeja].

Utilice las opciones del menú de configuración de la bandeja para cambiar el tamaño y tipo del papel.

8. [Todos ajustes]

Púselo para acceder a un menú con todos los ajustes del equipo.

DCP-J772DW/DCP-J774DW

La pantalla táctil muestra el estado del equipo al pulsar  [Ajustes].

Utilice el menú de ajustes para acceder a los ajustes del equipo Brother.

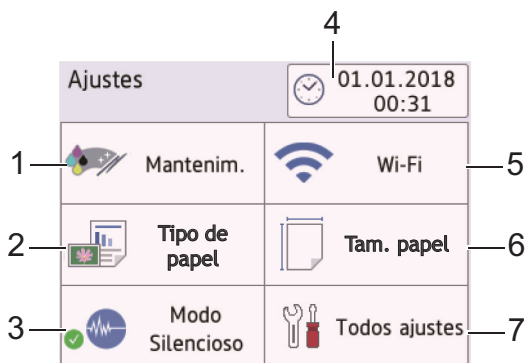

1. [Mantenim.]

Pulse para acceder a los menús siguientes:

- [Mejorar la calidad de impr.]
- [Limpieza de cabezal de imp.]
- [Tinta restante]
- [Modelo de cartucho]
- [Opciones de ajustes de impresión]

2. [Tipo d papel]

Pulse para acceder al menú [Tipo d papel].

Utilice esta opción para cambiar el tipo de papel.

3. [Modo Silencioso]

Muestra el ajuste de modo silencioso.

Púselo para acceder al menú [Modo Silencioso].

Si este menú está configurado en [Sí], aparece  en la pantalla Inicio.

4. [Fecha y hora]

Muestra la fecha y la hora.

Púselo para acceder al menú [Fecha y hora].

5. [Wi-Fi]

Pulse para configurar una conexión de red inalámbrica.

Si utiliza una conexión inalámbrica, un indicador de tres niveles  situado en la pantalla mostrará la intensidad actual de la señal inalámbrica.

6. [Tamaño papel]

Pulse para acceder al menú [Tamaño papel].

Utilice esta opción para cambiar el tamaño de papel.

7. [Todos ajustes]

Púselo para acceder a un menú con todos los ajustes del equipo.

Información relacionada

- [Introducción al equipo Brother](#)

Información adicional:

- Información general de la pantalla LCD táctil
 - Comprobar el volumen de tinta
-

Navegar por la pantalla táctil

Modelos relacionados: DCP-J772DW/DCP-J774DW/MFC-J890DW/MFC-J895DW

Pulse con el dedo la pantalla LCD para manejarla. Para ver y acceder a todas las opciones, pulse ◀▶ o ▲▼ en la pantalla LCD para desplazarse por ellas.

NOTA

- Este producto adopta la fuente de ARPHIC TECHNOLOGY CO., LTD.



Información relacionada

- [Introducción al equipo Brother](#)

Acceso a Brother Utilities (Windows)

Brother Utilities es un iniciador de aplicaciones que ofrece un acceso cómodo a todas las aplicaciones de Brother instaladas en su ordenador.

1. Realice una de las siguientes acciones:

- Windows 7

Haga clic en  (**Iniciar**) > **Todos los programas** > **Brother** > **Brother Utilities**.

- Windows 8

Toque o haga clic en  (**Brother Utilities**) en la pantalla **Inicio** o en el escritorio.

- Windows 8.1

Mueva el ratón a la esquina inferior izquierda de la pantalla **Inicio** y haga clic en  (si está utilizando un dispositivo táctil, deslice el dedo desde la parte inferior de la pantalla **Inicio** para abrir la pantalla **Aplicaciones**).

Si aparece la pantalla **Aplicaciones**, toque o haga clic en  (**Brother Utilities**).

- Windows 10

Haga clic en  > **Brother** > **Brother Utilities**.

2. Seleccione su equipo.

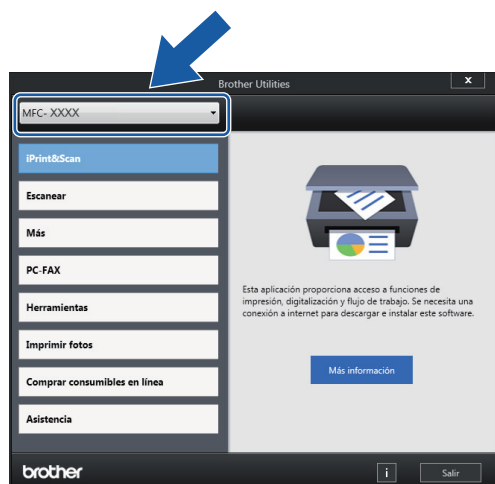

3. Seleccione la operación que desee utilizar.

Información relacionada

- [Introducción al equipo Brother](#)
 - [Desinstalación de los controladores y el software de Brother \(Windows\)](#)

Desinstalación de los controladores y el software de Brother (Windows)

1. Realice una de las siguientes acciones:

- Windows 7

Haga clic en  (**Iniciar**) > **Todos los programas** > **Brother** > **Brother Utilities**.

- Windows 8

Toque o haga clic en  (**Brother Utilities**) en la pantalla **Inicio** o en el escritorio.

- Windows 8.1

Mueva el ratón a la esquina inferior izquierda de la pantalla **Inicio** y haga clic en  (si está utilizando un dispositivo táctil, deslice el dedo desde la parte inferior de la pantalla **Inicio** para abrir la pantalla **Aplicaciones**).

Si aparece la pantalla **Aplicaciones**, toque o haga clic en  (**Brother Utilities**).

- Windows 10

Haga clic en  > **Brother** > **Brother Utilities**.

2. Seleccione su modelo de la lista desplegable (si ya no está seleccionado).

3. Haga clic en **Herramientas** de la barra de navegación izquierda.

- Si se muestra el icono **Notificación de actualización de software**, selecciónelo y, a continuación, haga clic en **Comprobar ahora** > **Buscar actualizaciones de software** > **Actualizar**. Siga las instrucciones que irán apareciendo en pantalla.
- Si no se muestra el icono **Notificación de actualización de software**, vaya al siguiente paso.

4. Haga clic **Desinstalar** en la sección **Herramientas** de **Brother Utilities**.

Siga las instrucciones del cuadro de diálogo para desinstalar los controladores y el software.



Información relacionada

- [Acceso a Brother Utilities \(Windows\)](#)

Manipulación del papel

- [Carga de papel](#)
- [Carga de documentos](#)

Carga de papel

- Cargar papel en la bandeja de papel
- Carga de papel Foto o Foto L en la bandeja de papel fotográfico
- Carga de papel en la ranura de alimentación manual
- Área no imprimible
- Ajustes de papel
- Papel y otros soportes de impresión admitidos
- Mensajes de error y mantenimiento
- Problemas de manipulación del papel e impresión

Cargar papel en la bandeja de papel

- Cargar hojas de papel o papel Foto 2L en la bandeja de papel
- Cargar papel fotográfico en la bandeja de papel
- Cargar sobres en la bandeja de papel

Cargar hojas de papel o papel Foto 2L en la bandeja de papel

- Si el ajuste [Compruebe el papel] se ha establecido en [Sí] y extrae la bandeja de papel del equipo, en la pantalla LCD aparecerá un mensaje preguntándole si desea cambiar el tipo y el tamaño de papel. Cambie los ajustes del tamaño y el tipo de papel si es necesario, siguiendo las instrucciones que aparezcan en la pantalla LCD.
- Cargue solo un tamaño y tipo de papel a la vez en la bandeja de papel.
- Si carga un tamaño de papel diferente en la bandeja, tendrá que cambiar el ajuste del tamaño de papel del equipo o del ordenador.

1. Si la lengüeta del soporte del papel (1) está abierta, ciérrela y, a continuación, cierre el soporte del papel (2).

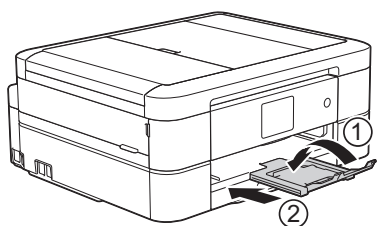

2. Tire de la bandeja de papel para sacarla por completo del equipo.

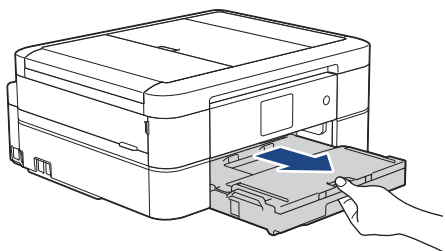

3. Abra la cubierta de la bandeja de salida del papel (1).

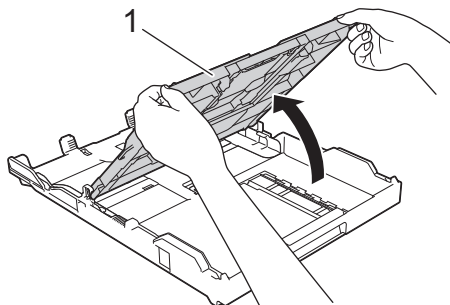

4. Presione y deslice con cuidado las guías de anchura del papel (1) y la guía de longitud del papel (2) para adaptarlas al tamaño del papel.

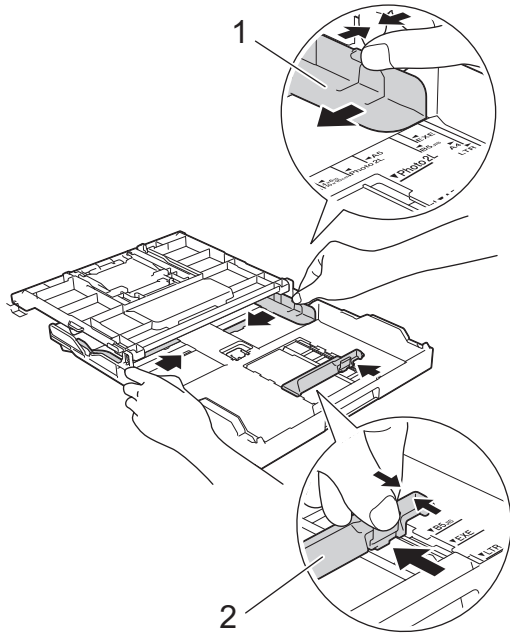

5. Airee bien la pila de papel para evitar que se produzcan atascos y problemas en la alimentación del papel.

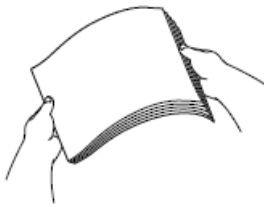

Asegúrese en todo momento de que el papel no esté curvado ni arrugado.

6. Cargue cuidadosamente el papel en la bandeja de papel con la superficie de impresión **hacia abajo**.

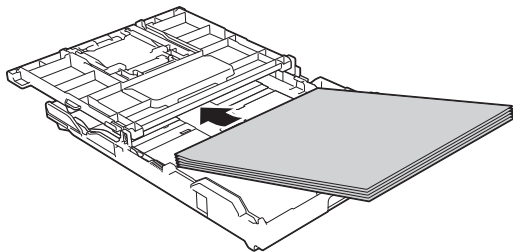

Asegúrese de que el papel esté plano en la bandeja y de que la guía de longitud del papel (1) toque los bordes del papel.

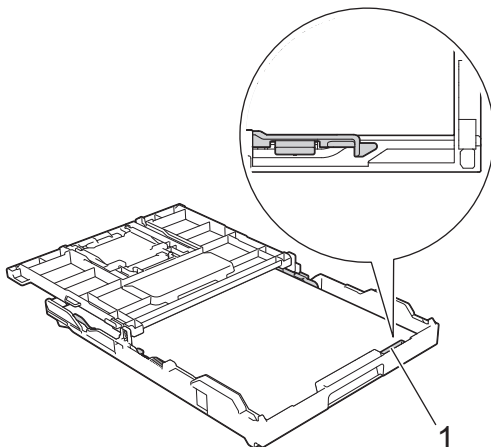

IMPORTANTE

- Evite empujar el papel demasiado; podría levantarse en la parte posterior de la bandeja y provocar problemas en la alimentación del papel.
- Cargar más de 20 hojas de papel de tamaño Foto 2L (13 x 18 cm) puede causar atascos de papel.



Para añadir papel antes de que la bandeja se quede vacía, saque el papel de la bandeja y combínelo con el papel que vaya a añadir. Airee bien la pila de papel para evitar que el equipo alimente varias hojas a la vez.

7. Ajuste con cuidado las guías de anchura del papel (1) para adaptarlas al papel. Asegúrese de que las guías de anchura del papel tocan los bordes del papel.

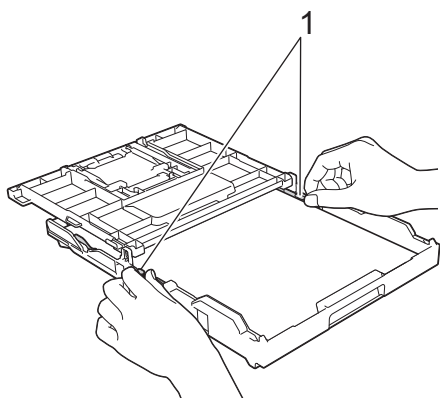

8. Cierre la cubierta de la bandeja de salida del papel.

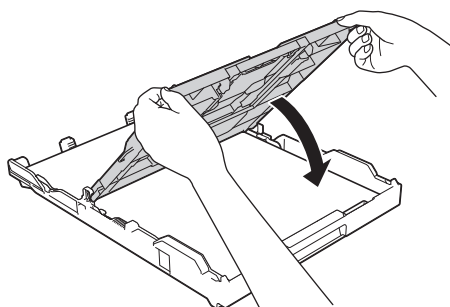

9. Vuelva a introducir lentamente la bandeja de papel por completo en el equipo.

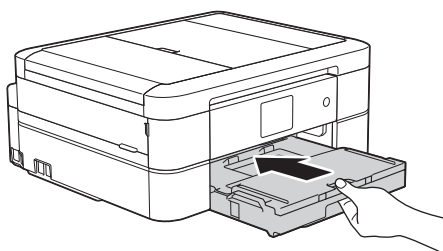

10. Tire hacia afuera del soporte del papel (1) hasta que quede encajado en su sitio y, a continuación, despliegue la lengüeta del soporte del papel (2).

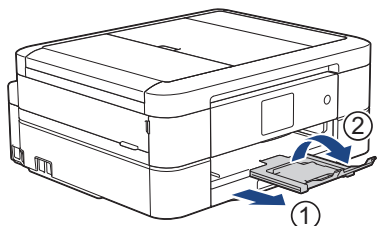



Información relacionada

- Cargar papel en la bandeja de papel

Información adicional:

- Cambiar el ajuste de comprobación del tamaño de papel
- Seleccionar los soportes de impresión adecuados
- Cambio del tipo y tamaño de papel

Cargar papel fotográfico en la bandeja de papel

- Si el ajuste [Compruebe el papel] se ha establecido en [Sí] y extrae la bandeja de papel del equipo, en la pantalla LCD aparecerá un mensaje preguntándole si desea cambiar el tipo y el tamaño de papel. Cambie los ajustes del tamaño y el tipo de papel si es necesario, siguiendo las instrucciones que aparezcan en la pantalla LCD.
- Cargue solo un tamaño y tipo de papel a la vez en la bandeja de papel.
- Si carga un tamaño de papel diferente en la bandeja, tendrá que cambiar el ajuste del tamaño de papel del equipo o del ordenador.

1. Si la lengüeta del soporte del papel (1) está abierta, ciérrela y, a continuación, cierre el soporte del papel (2).

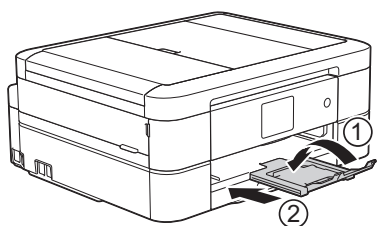

2. Tire de la bandeja de papel para sacarla por completo del equipo.

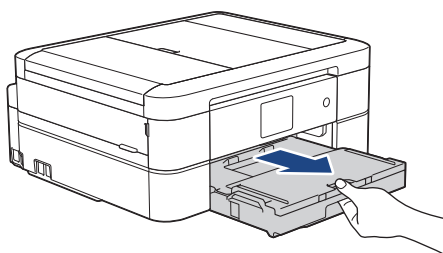

3. Abra la cubierta de la bandeja de salida del papel (1).

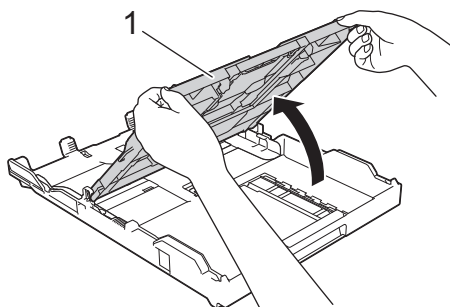

4. Presione y deslice con cuidado las guías de anchura del papel (1) para adaptarlas al tamaño del papel y, a continuación, levante el tope (2).

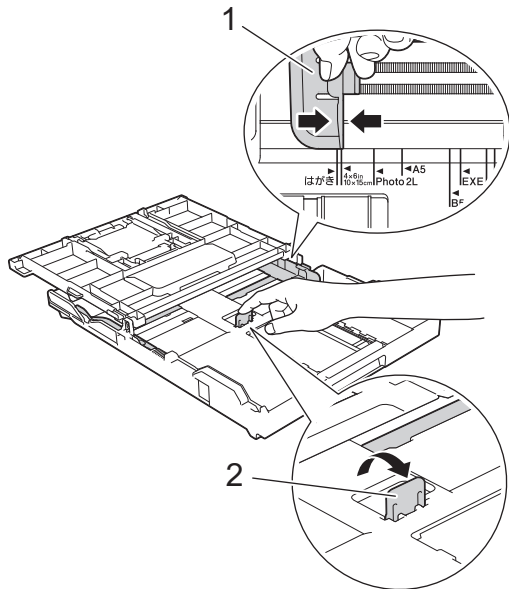

5. Cierre la cubierta de la bandeja de salida del papel.

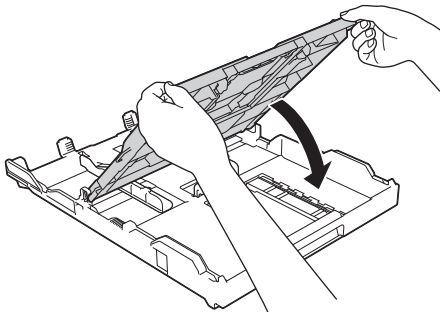

6. Cargue hasta 20 hojas de papel fotográfico con la superficie de impresión **hacia abajo**. Cargar más de 20 hojas de papel fotográfico puede provocar atascos de papel.

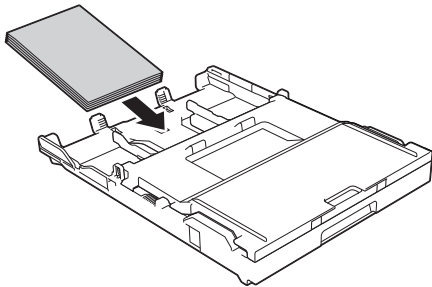

7. Ajuste las guías de anchura del papel (1) cuidadosamente para adaptarlas al papel.

Asegúrese de que las guías de anchura del papel toquen los bordes del papel y de que el papel esté plano en la bandeja.

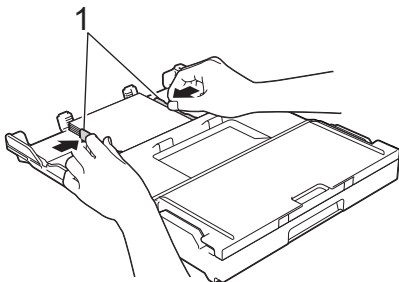

8. Vuelva a introducir lentamente la bandeja de papel por completo en el equipo.

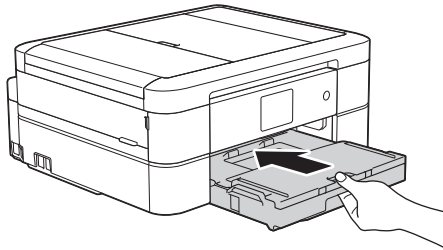

9. Tire hacia afuera del soporte del papel (1) hasta que quede encajado en su sitio y, a continuación, despliegue la lengüeta del soporte del papel (2).

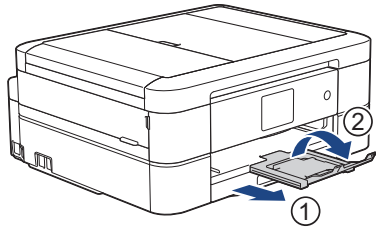

✓ Información relacionada

- Cargar papel en la bandeja de papel

Información adicional:

- Cambiar el ajuste de comprobación del tamaño de papel
 - Seleccionar los soportes de impresión adecuados
 - Cambio del tipo y tamaño de papel
-

Cargar sobres en la bandeja de papel

- Si el ajuste [Compruebe el papel] se ha establecido en [Sí] y extrae la bandeja de papel del equipo, en la pantalla LCD aparecerá un mensaje preguntándole si desea cambiar el tipo y el tamaño de papel. Cambie los ajustes del tamaño y el tipo de papel si es necesario, siguiendo las instrucciones que aparezcan en la pantalla LCD.
- Cargue solo un tamaño y tipo de papel a la vez en la bandeja de papel.
- Si carga un tamaño de papel diferente en la bandeja, tendrá que cambiar el ajuste del tamaño de papel del equipo o del ordenador.
- Antes de cargar sobres en la bandeja, aplaste las esquinas y los laterales de los sobres para alisarlos lo máximo posible.

➤➤ *Información relacionada: Acerca de los sobres*

1. Si la lengüeta del soporte del papel (1) está abierta, ciérrela y, a continuación, cierre el soporte del papel (2).

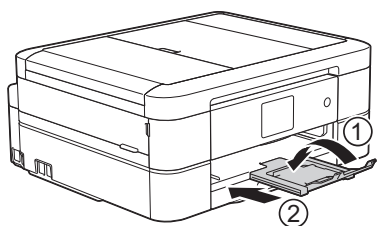

2. Tire de la bandeja de papel para sacarla por completo del equipo.

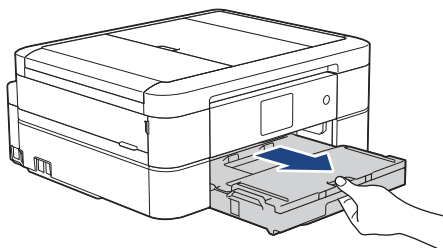

3. Abra la cubierta de la bandeja de salida del papel (1).

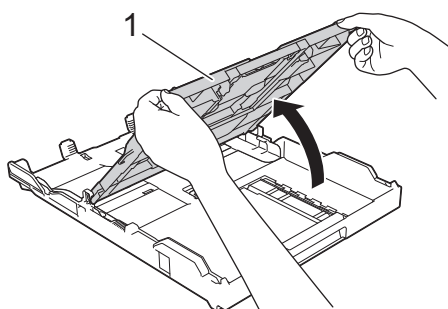

4. Cargue un máximo de 10 sobres en la bandeja de papel con la superficie de impresión **cara abajo**. Cargar más de 10 sobres puede provocar atascos de papel.

Si las solapas de los sobres están en el borde largo, cargue los sobres con la solapa hacia la izquierda tal y como se muestra en la ilustración. Presione y deslice con cuidado las guías de anchura del papel (1) y la guía de longitud del papel (2) para adaptarlas al tamaño de los sobres.

Asegúrese de que los sobres estén planos en la bandeja.

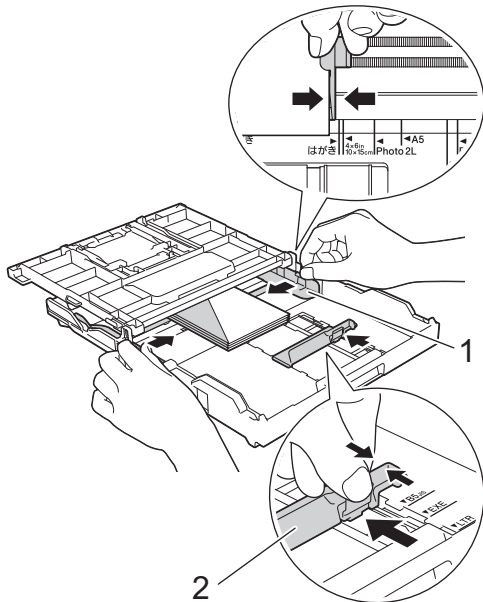

IMPORTANTE

Si alimenta varios sobres a la vez, cárguelos en la bandeja de papel de uno en uno.

5. Cierre la cubierta de la bandeja de salida del papel.

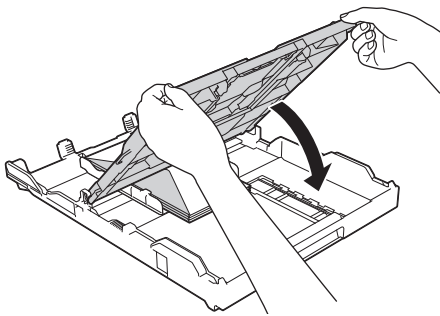

6. Vuelva a introducir lentamente la bandeja de papel por completo en el equipo.

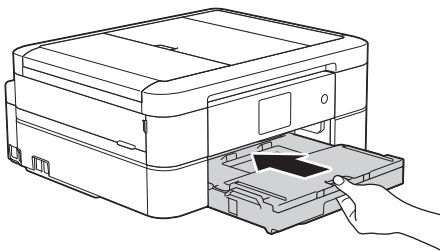

7. Tire hacia afuera del soporte del papel (1) hasta que quede encajado en su sitio y, a continuación, despliegue la lengüeta del soporte del papel (2).

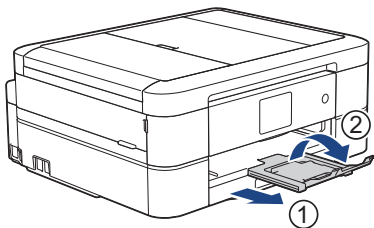

✓ Información relacionada

- [Cargar papel en la bandeja de papel](#)

Información adicional:

- [Acerca de los sobres](#)
 - [Cambiar el ajuste de comprobación del tamaño de papel](#)
 - [Seleccionar los soportes de impresión adecuados](#)
 - [Cambio del tipo y tamaño de papel](#)
-

Carga de papel Foto o Foto L en la bandeja de papel fotográfico

Modelos relacionados: DCP-J572DW/DCP-J772DW/DCP-J774DW

Use la bandeja de papel fotográfico, ubicada en la parte superior de la cubierta de la bandeja de salida del papel, para imprimir en papel de tamaño Foto (10 x 15 cm) o Foto L (89 x 127 mm).



- Cuando utilice la bandeja de papel fotográfico, no es necesario que retire el papel de la bandeja situada debajo.

- Si el ajuste [Compruebe el papel] se ha establecido en [Sí] y extrae la bandeja de papel del equipo, en la pantalla LCD aparecerá un mensaje preguntándole si desea cambiar el tipo y el tamaño de papel. Cambie los ajustes del tamaño y el tipo de papel si es necesario siguiendo las instrucciones que irán apareciendo en la pantalla LCD.
- Cargue solo un tamaño y tipo de papel a la vez en la bandeja de papel.
- Si carga un tamaño de papel diferente en la bandeja, tendrá que cambiar el ajuste del tamaño de papel del equipo o del ordenador.

1. Si la lengüeta del soporte del papel (1) está abierta, ciérrela y, a continuación, cierre el soporte del papel (2).

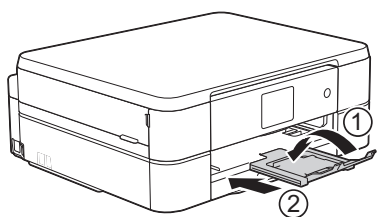

2. Tire de la bandeja de papel para sacarla por completo del equipo.

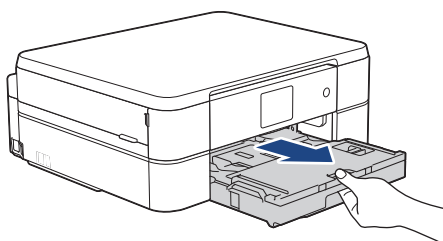

3. Pulse el botón de liberación azul (1) de la bandeja de papel fotográfico y deslice hacia adelante toda la cubierta de la bandeja de salida del papel hasta que quede inmovilizada en la posición de impresión de fotografías (2).

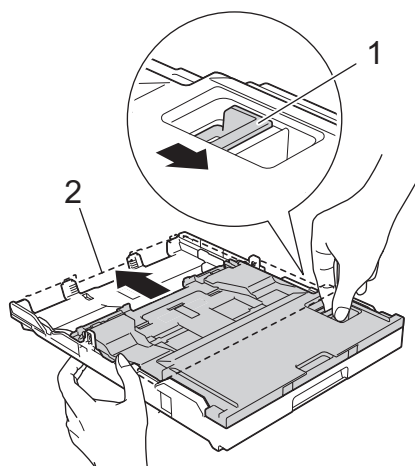

4. Cargue hasta 20 hojas de papel Foto o Foto L en la bandeja de papel fotográfico con la superficie de impresión **hacia abajo**.

Cargar más de 20 hojas de papel fotográfico puede provocar atascos de papel.

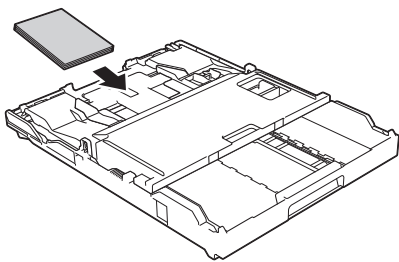

5. Ajuste con cuidado las guías de anchura del papel (1) para adaptarlas al papel. Asegúrese de que las guías de anchura del papel toquen los bordes del papel y de que el papel esté plano en la bandeja.

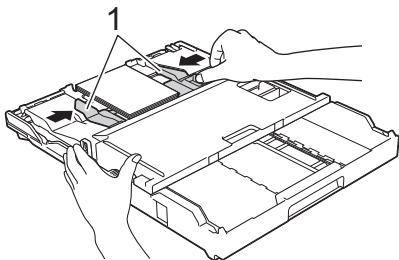

6. Vuelva a introducir lentamente la bandeja de papel por completo en el equipo.

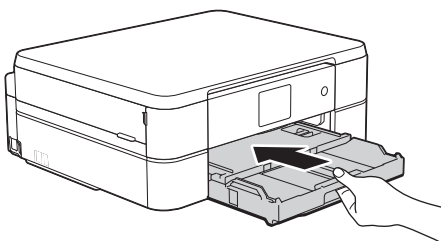

No abra el soporte del papel ni la lengüeta del soporte del papel cuando utilice la bandeja de papel fotográfico. De lo contrario será difícil recoger las impresiones.

IMPORTANTE

Cuando termine de imprimir sus fotos, devuelva la bandeja de papel fotográfico a la posición de impresión normal. Si no lo hace, recibirá un error [Comprobar papel] cuando utilice hojas de papel.

Bandeja de papel fotográfico en la posición de impresión normal

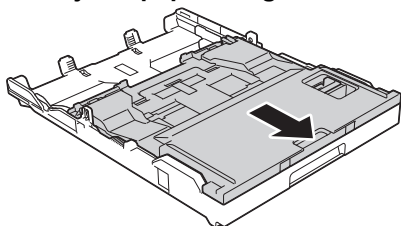

Bandeja de papel fotográfico en la posición de impresión de fotografías

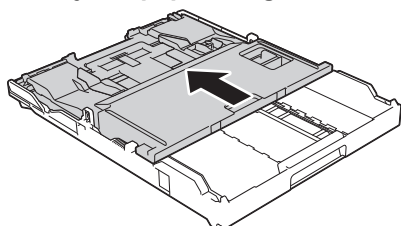

Información relacionada

- [Carga de papel](#)

Información adicional:

- Problemas de manipulación del papel e impresión
-

Carga de papel en la ranura de alimentación manual

Modelos relacionados: DCP-J572DW/DCP-J772DW/DCP-J774DW/MFC-J890DW/MFC-J895DW

Cargue los soportes de impresión especiales en la ranura, **hoja de papel** por hoja de papel.



El equipo activa automáticamente el modo de alimentación manual cuando se inserta papel en la ranura de alimentación manual.

1. Abra la cubierta de la ranura de alimentación manual.

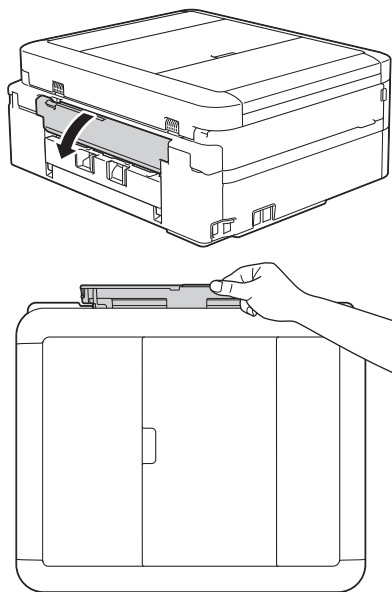

2. Levante el soporte del papel.

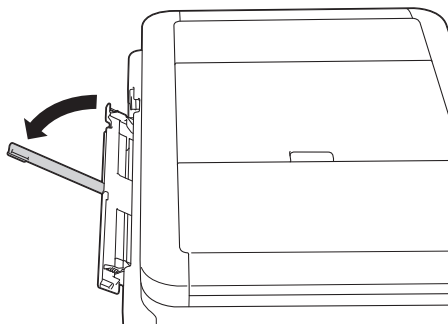

3. Deslice las guías del papel de la ranura de alimentación manual para que se ajusten al ancho del papel que va a utilizar.

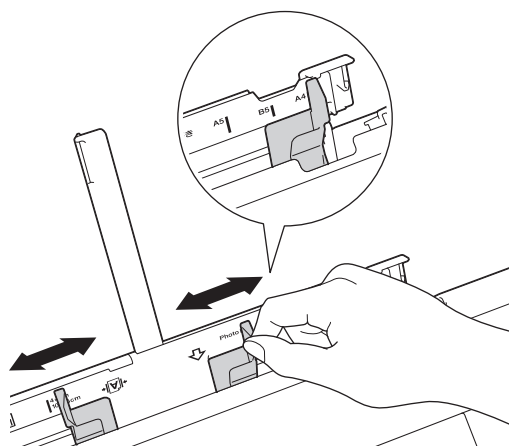

4. Cargue solo **una hoja de papel** en la ranura de alimentación manual con la cara de impresión **hacia arriba**.

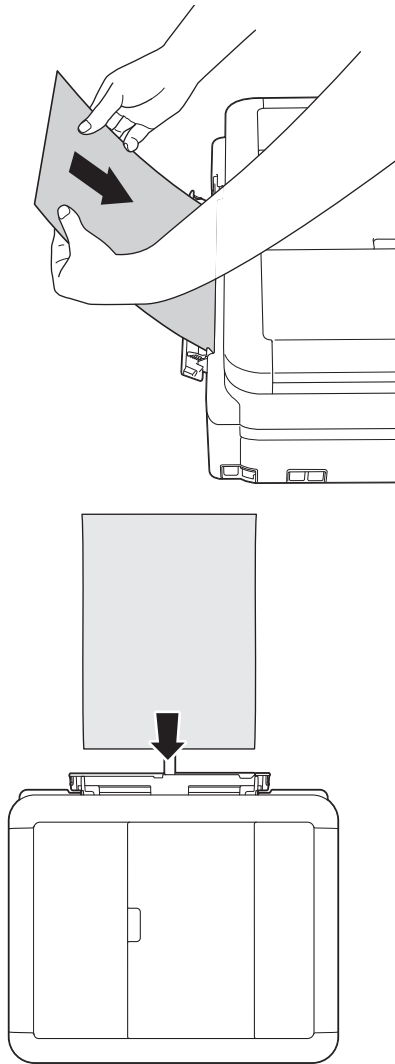

Cuando utilice sobres, cargue los sobres con la superficie de impresión **cara arriba** y la solapa colocada hacia la izquierda, tal y como se muestra en la ilustración.

➤ *Información relacionada: Acerca de los sobres*

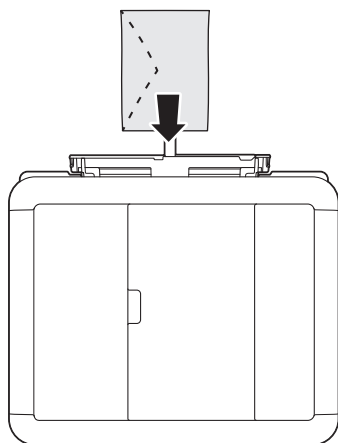

IMPORTANTE

- NO cargue más de **una hoja de papel** en la ranura de alimentación manual a la vez. De lo contrario, se podría producir un atasco de papel. Si está imprimiendo varias páginas, no coloque la siguiente hoja de papel hasta que en la pantalla LCD aparezca un mensaje indicándole que introduzca la siguiente hoja.

- NO cargue papel en la ranura de alimentación manual cuando esté imprimiendo desde la bandeja de papel. De lo contrario, se podría producir un atasco de papel.

5. Con ambas manos, coloque **una hoja de papel** en la ranura de alimentación manual hasta que el borde delantero toque los rodillos de alimentación del papel. Suelte el papel cuando note que el equipo tira de él. En la pantalla LCD aparecerá [Ranura para alimentación manual lista.]. Lea las instrucciones que aparecen en la pantalla LCD y, a continuación, pulse [OK].

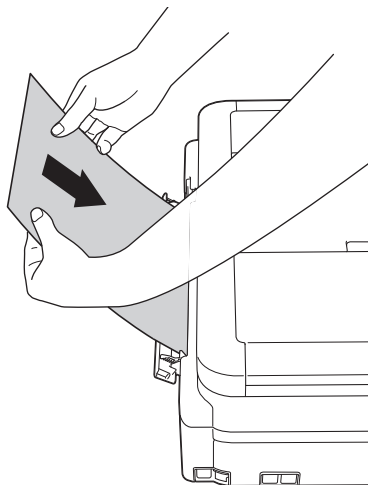

Cuando cargue un sobre o una hoja de papel grueso, empuje el sobre hacia el interior de la ranura de alimentación manual hasta que note que los rodillos de alimentación del papel tiren de él.

6. Tire hacia afuera del soporte del papel (1) hasta que quede encajado en su sitio y, a continuación, despliegue la lengüeta del soporte del papel (2).

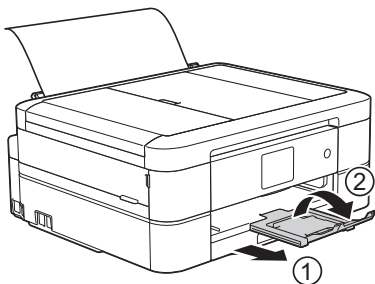

- Si se necesita más de una hoja para imprimir el documento, en el equipo aparecerá un mensaje pidiéndole que cargue otra hoja de papel. Coloque otra hoja de papel en la ranura de alimentación manual y, a continuación, pulse [OK] en el panel de control del equipo.
- Asegúrese de que la impresión haya terminado antes de cerrar la cubierta de la ranura de alimentación manual.
- Siempre que haya papel colocado en la ranura de alimentación manual, el equipo imprimirá desde la ranura de alimentación manual.
- Cuando se imprima una página de prueba, un fax o un informe, el equipo expulsará el papel cargado en la ranura de alimentación manual.
- El equipo expulsará el papel cargado en la ranura de alimentación manual durante el proceso de limpieza del equipo. Espere a que el equipo termine la limpieza y, a continuación, cargue el papel en la ranura de alimentación manual.



Información relacionada

- [Carga de papel](#)

Información adicional:

- [Acerca de los sobres](#)
- [Seleccionar los soportes de impresión adecuados](#)

-
- Mensajes de error y mantenimiento
-

Área no imprimible

El área no imprimible varía en función de la configuración de la aplicación que esté utilizando. Los números siguientes indican las áreas no imprimibles en hojas de papel y sobres. El equipo puede efectuar la impresión en las áreas sombreadas de hojas de papel solo cuando la opción de impresión sin bordes esté disponible y activada.

Hojas de papel

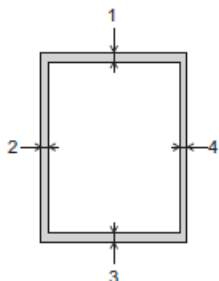

Sobres

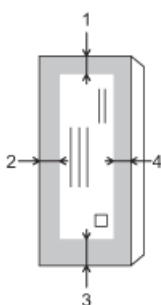

	Parte superior (1)	Izquierda (2)	Parte inferior (3)	Derecha (4)
Hojas	3 mm	3 mm	3 mm	3 mm
Sobres	12 mm	3 mm	12 mm	3 mm



La función de impresión sin bordes no está disponible para los sobres y la impresión a 2 caras.

✓ Información relacionada

- [Carga de papel](#)

Información adicional:

- [Problemas de manipulación del papel e impresión](#)

Ajustes de papel

- Cambio del tipo y tamaño de papel
- Cambiar el ajuste de comprobación del tamaño de papel
- Reduzca el tamaño de página de un fax entrante demasiado grande

Cambio del tipo y tamaño de papel

Configure los ajustes de tamaño y tipo de papel para la bandeja de papel.

- Para obtener una calidad de impresión óptima, configure el equipo según el tipo de papel que esté utilizando.
- Cuando cargue un papel de tamaño diferente en la bandeja, tendrá que cambiar el ajuste del tamaño de papel en la pantalla LCD al mismo tiempo.

>> [DCP-J572DW/MFC-J491DW/MFC-J497DW](#)

>> [DCP-J772DW/DCP-J774DW/MFC-J890DW/MFC-J895DW](#)



DCP-J572DW/MFC-J491DW/MFC-J497DW

1. Pulse **Config.**.
2. Pulse **▲** o **▼** para seleccionar lo siguiente:
 - a. Seleccione [Config. gral.]. Pulse **OK**.
 - b. Seleccione [Tipo d papel]. Pulse **OK**.
 - c. Seleccione [Papel normal], [Papel tinta], [Brother BP71] o [Otro brillo]. Pulse **OK**.
 - d. Seleccione [Tamaño papel]. Pulse **OK**.
 - e. Seleccione la opción de tamaño de papel que desee usar y, a continuación, pulse **OK**.
3. Pulse **Parar**.



El equipo expulsa el papel con la superficie impresa hacia arriba en la bandeja de papel situada en la parte delantera del equipo. Si se está imprimiendo en papel glossy, retire cada hoja inmediatamente para evitar que se corra la tinta o se produzcan atascos de papel.

DCP-J772DW/DCP-J774DW/MFC-J890DW/MFC-J895DW

1. (MFC-J890DW/MFC-J895DW) Pulse  [Ajustes] > [Ajuste bandeja].
2. (DCP-J772DW/DCP-J774DW) Pulse  [Ajustes].
3. Pulse [Tipo d papel].
4. Pulse **▲** o **▼** para ver las opciones del tipo de papel y, a continuación, pulse la opción que desee.
5. Pulse [Tamaño papel].
6. Pulse **▲** o **▼** para mostrar las opciones de tamaño de papel y, a continuación, pulse la opción que desea cambiar.
7. Pulse .



El equipo expulsa el papel con la superficie impresa hacia arriba en la bandeja de papel situada en la parte delantera del equipo. Si se está imprimiendo en papel glossy, retire cada hoja inmediatamente para evitar que se corra la tinta o se produzcan atascos de papel.

✓ Información relacionada

- [Ajustes de papel](#)

Información adicional:

- [Cargar hojas de papel o papel Foto 2L en la bandeja de papel](#)
- [Cargar papel fotográfico en la bandeja de papel](#)
- [Cargar sobres en la bandeja de papel](#)
- [Papel y otros soportes de impresión admitidos](#)

-
- Mensajes de error y mantenimiento
 - Problemas de manipulación del papel e impresión
-

Cambiar el ajuste de comprobación del tamaño de papel

Si el ajuste se ha establecido en [Sí] y extrae la bandeja de papel del equipo, en la pantalla LCD aparecerá un mensaje preguntándole si desea cambiar los ajustes del tamaño y el tipo de papel.

La configuración predeterminada es [Sí].



>> DCP-J572DW/MFC-J491DW/MFC-J497DW

>> DCP-J772DW/DCP-J774DW/MFC-J890DW/MFC-J895DW

DCP-J572DW/MFC-J491DW/MFC-J497DW

1. Pulse **Config.**.
2. Pulse ▲ o ▼ para seleccionar lo siguiente:
 - a. Seleccione [Config. gral.]. Pulse **OK**.
 - b. Seleccione [Compruebe el papel]. Pulse **OK**.
 - c. Seleccione [Sí] o [No]. Pulse **OK**.
3. Pulse **Parar**.

DCP-J772DW/DCP-J774DW/MFC-J890DW/MFC-J895DW

1. Pulse  [Ajustes] > [Todos ajustes] > [Config. gral.].
2. Pulse ▲ o ▼ para ir a la opción [Compruebe el papel] y, a continuación, púlsela.
3. Pulse [Sí] o [No].
4. Pulse .

Información relacionada

- [Ajustes de papel](#)

Información adicional:

- [Cargar hojas de papel o papel Foto 2L en la bandeja de papel](#)
- [Cargar papel fotográfico en la bandeja de papel](#)
- [Cargar sobres en la bandeja de papel](#)
- [Mensajes de error y mantenimiento](#)

Papel y otros soportes de impresión admitidos

La calidad de impresión puede verse afectada por el tipo de papel que use con el equipo.

Para obtener la mejor calidad de impresión para la configuración que ha seleccionado, establezca siempre el tipo de papel para que coincida con el cargado.

Puede utilizar papel normal, papel para tinta (papel estucado), papel glossy, papel reciclado y sobres.

Le recomendamos probar distintos tipos de papel antes de adquirir grandes cantidades.

Para obtener resultados óptimos, utilice papel Brother.

- Cuando imprima en papel para tinta (papel estucado) y papel glossy, asegúrese de seleccionar el tipo de soporte de impresión correcto en la pestaña **Básica** del controlador de la impresora o en el ajuste del tipo de papel en el equipo.
- Cuando imprima en papel fotográfico Brother, cargue una hoja adicional del mismo tipo de papel en la bandeja.
- Cuando utilice papel fotográfico, retire cada hoja inmediatamente para evitar que se corra la tinta o se produzcan atascos de papel.
- Evite tocar la superficie impresa del papel inmediatamente después de la impresión, ya que es posible que la superficie no esté completamente seca y se manche los dedos.



Información relacionada

- [Carga de papel](#)
 - [Soportes de alimentación recomendados](#)
 - [Manipulación y uso soportes de impresión](#)
 - [Acerca de los sobres](#)
 - [Seleccionar los soportes de impresión adecuados](#)

Información adicional:

- [Cambio del tipo y tamaño de papel](#)
- [Problemas de manipulación del papel e impresión](#)

Soportes de alimentación recomendados

Para obtener mejor calidad de impresión, recomendamos que use el papel Brother que aparece en la tabla.

Si no hay papel Brother disponible en su país, le recomendamos probar distintos tipos de papel antes de adquirir grandes cantidades.

Papel Brother

Tipo de papel	Artículo
A4 Normal	BP60PA
A4 Papel fotográfico Glossy	BP71GA4
A4 Inyección de tinta (Mate)	BP60MA
10 × 15 cm Papel fotográfico Glossy	BP71GP



Información relacionada

- [Papel y otros soportes de impresión admitidos](#)

Manipulación y uso soportes de impresión

- Guarde el papel en su embalaje original y manténgalo cerrado. Mantenga el papel plano y evite exponerlo a la humedad, a la luz solar directa y a cualquier fuente de calor.
- Evite tocar la cara brillante (estucada) del papel fotográfico.

IMPORTANTE

NO utilice los siguientes tipos de papel:

- Dañado, curvado, arrugado o con forma irregular

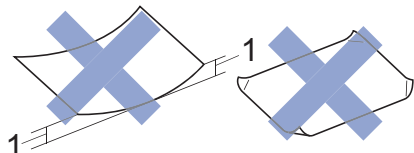

1. **2 mm o más de curva pueden producir un atasco de papel.**

- Extremadamente brillante o con mucha textura
- Papel que no se pueda apilar uniformemente
- Papel hecho de grano corto



Información relacionada

- [Papel y otros soportes de impresión admitidos](#)

Acerca de los sobres

- Utilice sobres cuyo gramaje esté comprendido entre De 80 a 95 g/m².
- Para algunos tamaños de sobre es necesario ajustar los márgenes en la aplicación. Antes de imprimir varios sobres, asegúrese de efectuar primero una prueba de impresión.

IMPORTANTE

NO use sobres:

- Que no estén bien plegados
- Con ventanas
- Grabados en relieve
- Grapados
- Previamente impresos en el interior
- Que sean autoadhesivos
- Que tengan solapas dobles

Autoadhesivos Solapas dobles

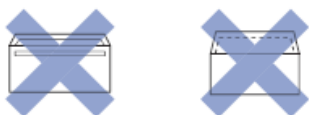

Puede que experimente problemas en la alimentación del papel causados por el grosor, el tamaño y la forma de la solapa de los sobres que esté utilizando.

- Antes de cargar sobres en la bandeja, aplaste las solapas, bordes y esquinas de los sobres para alisarlos lo máximo posible tal y como se muestra en las ilustraciones.

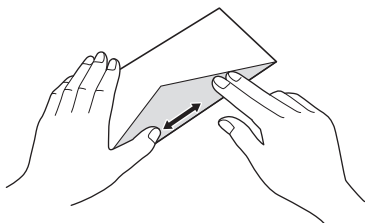
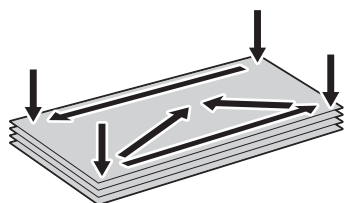

Airee bien la pila de sobres para evitar que se produzcan atascos y problemas en la alimentación del papel.

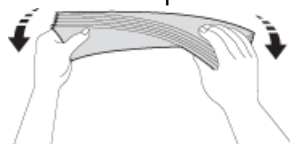

IMPORTANTE

Si alimenta varios sobres a la vez, cárguelos en la bandeja de papel de uno en uno.



Información relacionada

- Papel y otros soportes de impresión admitidos

Información adicional:

- Cargar sobres en la bandeja de papel
- Carga de papel en la ranura de alimentación manual

Seleccionar los soportes de impresión adecuados

- Tipo y tamaño de papel para cada operación
- Capacidad de papel de las bandejas de papel
- Gramaje y grosor del papel
- Cargar hojas de papel o papel Foto 2L en la bandeja de papel
- Cargar papel fotográfico en la bandeja de papel
- Cargar sobres en la bandeja de papel
- Carga de papel en la ranura de alimentación manual

Tipo y tamaño de papel para cada operación

Tipo de papel	Tamaño de papel		Utilización			
			Fax ¹	Copia	Photo Capture ²	Impresora
Hojas	A4	210 x 297 mm	Sí	Sí	Sí	Sí
	Letter	215,9 x 279,4 mm	Sí	Sí	Sí	Sí
	Executive	184,1 x 266,7 mm	-	-	-	Sí
	A5	148 x 210 mm	-	Sí	-	Sí
	A6	105 x 148 mm	-	-	-	Sí
Tarjetas	Fotografía	10 x 15 cm	-	Sí	Sí	Sí
	Foto L	9 x 13 cm	-	-	-	Sí
	Foto 2L	13 x 18 cm	-	-	Sí	Sí
	Tarjeta	13 x 20 cm	-	-	-	Sí
Sobres	Sobre C5	162 x 229 mm	-	-	-	Sí
	Sobre DL	110 x 220 mm	-	-	-	Sí
	Com-10	104,7 x 241,3 mm	-	-	-	Sí
	Monarca	98,4 x 190,5 mm	-	-	-	Sí

¹ Solo modelos MFC

² Solo DCP-J572DW/DCP-J772DW/DCP-J774DW/MFC-J890DW/MFC-J895DW



Información relacionada

- [Seleccionar los soportes de impresión adecuados](#)

Capacidad de papel de las bandejas de papel

	Tamaño de papel	Tipos de papel	N.º de hojas
Bandeja de papel	A4, Letter, Executive, A5, A6, Sobres (C5, Com-10, DL, Monarca), Foto (10 x 15 cm), Foto 2L (13 x 18 cm), Tarjeta (13 x 20 cm)	Papel normal, papel reciclado	(MFC-J890DW/ MFC-J895DW) 150 ¹ (DCP-J572DW/ DCP-J772DW/ DCP-J774DW/ MFC-J491DW/ MFC-J497DW) 100 ¹
		Papel para tinta	20
		Papel glossy, Foto	20
		Tarjeta	50
		Sobres	10
Bandeja de papel fotográfico (DCP-J572DW/ DCP-J772DW/ DCP-J774DW)	Foto (10 x 15 cm) y Foto L (9 x 13 cm)	Papel normal, papel para tinta, papel glossy, papel reciclado y foto	20
Ranura de alimentación manual (DCP-J572DW/ DCP-J772DW/ DCP-J774DW/ MFC-J890DW/ MFC-J895DW)	A4, Letter, Executive, A5, A6, Sobres (C5, Com-10, DL, Monarca), Foto (10 x 15 cm), Foto L (9 x 13 cm), Foto 2L (13 x 18 cm), Tarjeta (13 x 20 cm)	Papel normal, papel para tinta, papel glossy, papel reciclado, foto y sobres	1

¹ Al utilizar papel normal de 80 g/m²



Información relacionada

- [Seleccionar los soportes de impresión adecuados](#)

Gramaje y grosor del papel

Tipo de papel		Gramaje	Grosor
Hojas	Papel normal, papel reciclado	De 64 a 120 g/m ²	De 0,08 a 0,15 mm
	Papel para tinta	De 64 a 200 g/m ²	De 0,08 a 0,25 mm
	Papel glossy ^{1 2}	Hasta 220 g/m ²	Hasta 0,25 mm
Tarjetas	Tarjeta fotográfica ^{1 2}	Hasta 220 g/m ²	Hasta 0,25 mm
	Tarjeta ²	Hasta 120 g/m ²	Hasta 0,15 mm
Sobres		De 80 a 95 g/m ²	Hasta 0,52 mm

¹ BP71 260 g/m² está especialmente diseñado para los equipos de inyección de tinta Brother.

² Hasta 300 g/m² por la ranura de alimentación manual (DCP-J572DW/DCP-J772DW/DCP-J774DW/MFC-J890DW/MFC-J895DW)



Información relacionada

- [Seleccionar los soportes de impresión adecuados](#)

Información adicional:

- [Problemas de manipulación del papel e impresión](#)

Carga de documentos

- Cargar documentos en el alimentador automático de documentos (unidad ADF)
- Carga de documentos en el cristal de escaneado
- Área no escaneable

Cargar documentos en el alimentador automático de documentos (unidad ADF)

Modelos relacionados: MFC-J491DW/MFC-J497DW/MFC-J890DW/MFC-J895DW

La unidad ADF tiene una capacidad de varias páginas, las cuales alimentará de una en una.

Utilice papel que se encuentre dentro de los tamaños y gramajes mostrados en la tabla. Airee siempre las hojas antes de colocarlas en la unidad ADF.

Tamaño y gramaje de los documentos

Largo ¹ :	De 148 a 355,6 mm
Ancho:	De 148 a 215,9 mm
Gramaje del papel:	De 64 a 90 g/m ²

¹ Los documentos con una longitud superior a 297 mm deben introducirse de uno en uno.

IMPORTANTE

- NO tire de los documentos mientras se estén alimentando.
- NO use papel curvado, arrugado, doblado, roto, grapado, con clips, pegamento o cinta adhesiva.
- NO use cartulina, papel de periódico ni tela.
- Asegúrese de que los documentos con corrector líquido o escritos con tinta estén totalmente secos.

1. Levante y despliegue el soporte de documentos de la unidad ADF (1).

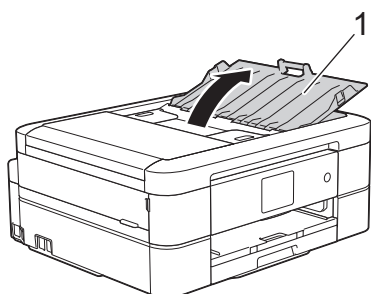

2. Airee bien la pila de papel para evitar que se produzcan atascos y problemas en la alimentación del papel.
3. Deslice las guías del papel (1) para que se ajusten al tamaño de papel.

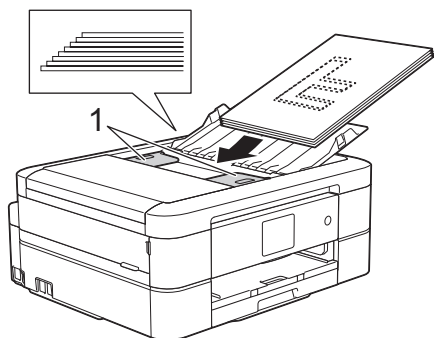

4. Coloque el documento **cara abajo**, introduciendo el **borde superior en primer lugar** en la unidad ADF y debajo de las guías, y espere hasta que note que el documento toca los rodillos de alimentación y en la pantalla LCD aparezca [ADF listo].

IMPORTANTE

NO deje ningún documento sobre el cristal de escaneado. Si lo hace, la unidad ADF se podría atascar.



Información relacionada

- [Carga de documentos](#)

Información adicional:

- [Cómo copiar un documento](#)
 - [Mensajes de error y mantenimiento](#)
 - [Problemas de teléfono y fax](#)
 - [Otros problemas](#)
-

Carga de documentos en el cristal de escaneado

Puede usar el cristal de escaneado para enviar faxes, copiar o escanear una página cada vez.

Tamaños de documentos admitidos

Longitud:	Hasta 297 mm
Ancho:	Hasta 215,9 mm
Peso:	Hasta 2 kg



(Modelos ADF)

Para utilizar el cristal de escaneado, la unidad ADF debe estar vacía y el soporte de documentos de la unidad ADF debe estar cerrado.

1. Levante la cubierta de documentos.
2. Coloque el documento **cara abajo** en la esquina superior izquierda del cristal de escaneado, alineado con la flecha tal y como se muestra en la ilustración.

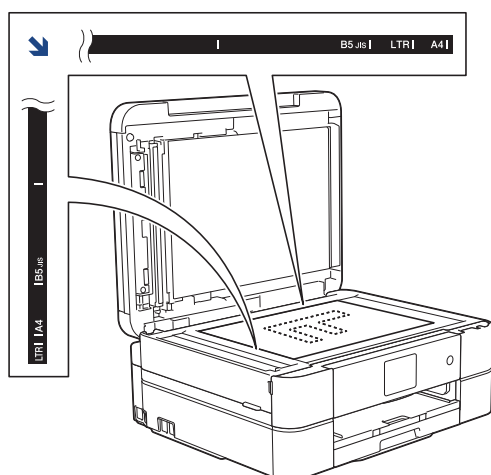

3. Cierre la cubierta de documentos.

IMPORTANTE

Si va a escanear un libro o un documento grueso, NO cierre la cubierta de documentos de golpe ni ejerza presión sobre ella.



Información relacionada

- [Carga de documentos](#)

Información adicional:

- [Cómo copiar un documento](#)
- [Problemas de teléfono y fax](#)
- [Otros problemas](#)

Área no escaneable

El área no escaneable de una página depende de los ajustes de la aplicación que use. Las ilustraciones de abajo muestran las dimensiones típicas del área no escaneable.

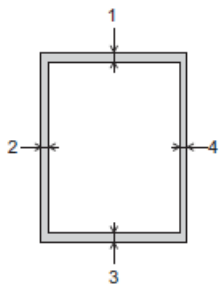

Utilización	Tamaño del documento	Parte superior (1) Parte inferior (3)	Izquierda (2) Derecha (4)
Fax	A4	3 mm	3 mm ¹
	Letter		4 mm
	Legal		
Copia	Todos los tamaños de papel		3 mm
Escanear		1 mm	1 mm

¹ Si utiliza la unidad ADF, el área no escaneable será de 1 mm.



Información relacionada

- [Carga de documentos](#)

Imprimir

- [Imprimir desde el ordenador \(Windows\)](#)
- [Imprimir desde el ordenador \(Mac\)](#)

Imprimir desde el ordenador (Windows)

- [Imprimir una fotografía \(Windows\)](#)
- [Imprimir un documento \(Windows\)](#)
- [Cancelación de un trabajo de impresión \(Windows\)](#)
- [Impresión de más de una página en una sola hoja de papel \(N en 1\) \(Windows\)](#)
- [Imprimir en forma de póster \(Windows\)](#)
- [Impresión en ambas caras del papel de forma automática \(impresión automática a doble cara\) \(Windows\)](#)
- [Imprimir automáticamente un folleto \(Windows\)](#)
- [Imprimir en escala de grises un documento en color \(Windows\)](#)
- [Prevenir borrones en las impresiones y atascos de papel \(Windows\)](#)
- [Utilizar un perfil de impresión predefinido \(Windows\)](#)
- [Cambio de la configuración de impresión predefinida \(Windows\)](#)
- [Configuración de impresión \(Windows\)](#)

Imprimir una fotografía (Windows)



1. Seleccione el comando de impresión de su aplicación.
2. Seleccione **Brother MFC-XXXX Printer** (donde XXXX es el nombre de su modelo) y, a continuación, pulse el botón de propiedades o preferencias de impresión.
Aparecerá la ventana del controlador de impresora.
3. Asegúrese de que haya cargado el soporte correcto en la bandeja de papel.

IMPORTANTE

- Recomendamos utilizar la bandeja de papel fotográfico ubicada en la parte superior de la cubierta de la bandeja de salida para imprimir en papel fotográfico (10 x 15 cm) y fotográfico L (9 x 13 cm). (solo disponible en determinados modelos)
- Para obtener resultados óptimos, utilice papel Brother.
- Cuando imprima en papel fotográfico Brother, cargue una hoja adicional del mismo tipo de papel en la bandeja.

4. Haga clic en la pestaña **Básica**.
5. Pulse la lista desplegable **Soporte de impresión** y seleccione después el tipo de papel que vaya a usar.

IMPORTANTE

Para obtener la mejor calidad de impresión para la configuración que ha seleccionado, establezca siempre la opción **Soporte de impresión** en el tipo de papel que ha cargado.

6. Haga clic en la lista desplegable **Tamaño de papel** y, a continuación, seleccione el tamaño del papel.
7. Seleccione la casilla de verificación **Sin bordes**, si es necesario.
8. En **Modo de color**, seleccione la opción **Natural** o **Intenso**.
9. En el campo **Orientación**, seleccione las opciones **Vertical** o **Horizontal** para configurar la orientación de la impresión.



Si su aplicación contiene una función parecida a esta, se recomienda que establezca la orientación en la aplicación.

10. Escriba el número de copias (de 1 a 999) que desee en el campo **Copias**.
11. Cambie otros ajustes de impresora si es necesario.
12. Haga clic en **Aceptar**.
13. Termine la operación de impresión.



Información relacionada

- [Imprimir desde el ordenador \(Windows\)](#)

Información adicional:

- Configuración de impresión (Windows)
-

Imprimir un documento (Windows)

1. Seleccione el comando de impresión de su aplicación.
2. Seleccione **Brother MFC-XXXX Printer** (donde XXXX es el nombre de su modelo) y, a continuación, pulse el botón de propiedades o preferencias de impresión.
Aparecerá la ventana del controlador de impresora.
3. Asegúrese de que ha cargado el papel del tamaño correcto en la bandeja de papel.
4. Haga clic en la pestaña **Básica**.
5. Pulse la lista desplegable **Soporte de impresión** y seleccione después el tipo de papel que vaya a usar.

IMPORTANTE

Para obtener la mejor calidad de impresión para la configuración que ha seleccionado, establezca siempre la opción **Soporte de impresión** en el tipo de papel que ha cargado.

6. Haga clic en la lista desplegable **Tamaño de papel** y, a continuación, seleccione el tamaño del papel.
7. En **Modo de color**, seleccione la opción **Natural** o **Intenso**.
8. En el campo **Orientación**, seleccione las opciones **Vertical** o **Horizontal** para configurar la orientación de la impresión.



Si su aplicación contiene una función parecida a esta, se recomienda que establezca la orientación en la aplicación.

9. Escriba el número de copias (de 1 a 999) que desee en el campo **Copias**.
10. Para imprimir varias páginas en una sola hoja de papel o imprimir una página de su documento en varias hojas, haga clic en la lista desplegable **Páginas múltiples** y, a continuación, seleccione sus opciones.
11. Cambie otros ajustes de impresora si es necesario.
12. Haga clic en **Aceptar**.
13. Termine la operación de impresión.



Información relacionada

- [Imprimir desde el ordenador \(Windows\)](#)

Información adicional:

- [Comprobar el volumen de tinta](#)
- [Configuración de impresión \(Windows\)](#)

Cancelación de un trabajo de impresión (Windows)

Si se envió un trabajo de impresión a la cola de impresión y no se imprimió, o se envió a la cola de impresión por error, es posible que tenga que eliminarlo para que los siguientes trabajos se impriman.

1. Haga doble clic en el icono  de la impresora en la bandeja de tareas.
2. Seleccione el trabajo de impresión que desee cancelar.
3. Pulse el menú **Documento**.
4. Seleccione **Cancelar**.
5. Pulse **Sí**.



Información relacionada

- [Imprimir desde el ordenador \(Windows\)](#)

Información adicional:

- [Supervisar el estado del equipo desde el ordenador \(Windows\)](#)

Impresión de más de una página en una sola hoja de papel (N en 1) (Windows)



1. Seleccione el comando de impresión de su aplicación.
2. Seleccione **Brother MFC-XXXX Printer** (donde XXXX es el nombre de su modelo) y, a continuación, pulse el botón de propiedades o preferencias de impresión.
Aparecerá la ventana del controlador de impresora.
3. Haga clic en la pestaña **Básica**.
4. En el campo **Orientación**, seleccione las opciones **Vertical** o **Horizontal** para configurar la orientación de la impresión.



Si su aplicación contiene una función parecida a esta, se recomienda que establezca la orientación en la aplicación.

5. Haga clic en la lista desplegable **Páginas múltiples** y, a continuación, seleccione la opción **2 en 1**, **4 en 1**, **9 en 1** o **16 en 1**.
6. Haga clic en la lista desplegable **Orden de páginas** y, a continuación, seleccione el orden de las páginas.
7. Haga clic en la lista desplegable **Línea del borde** y, a continuación, seleccione el tipo de línea de borde.
8. Cambie otros ajustes de impresora si es necesario.
9. Haga clic en **Aceptar** y, a continuación, finalice la operación de impresión.



Información relacionada

- [Imprimir desde el ordenador \(Windows\)](#)

Información adicional:

- [Configuración de impresión \(Windows\)](#)

Imprimir en forma de póster (Windows)

Ampliar el tamaño de impresión e imprimir el documento en modo de póster.

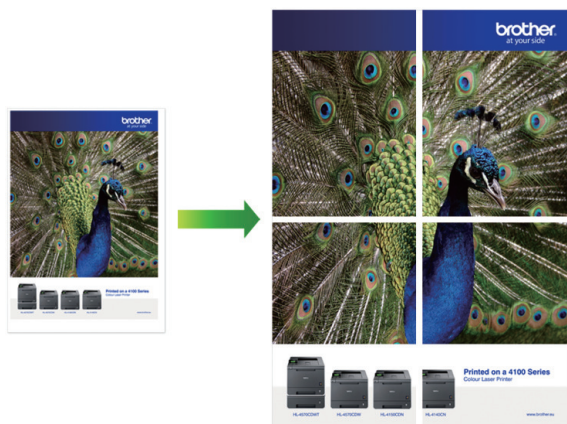

1. Seleccione el comando de impresión de su aplicación.
2. Seleccione **Brother MFC-XXXX Printer** (donde XXXX es el nombre de su modelo) y, a continuación, pulse el botón de propiedades o preferencias de impresión.
Aparecerá la ventana del controlador de impresora.
3. Haga clic en la pestaña **Básica**.
4. Haga clic en la lista desplegable **Páginas múltiples** y, a continuación, seleccione la opción **1 en 2x2 páginas** o **1 en 3x3 páginas**.
5. Cambie otros ajustes de impresora si es necesario.
6. Haga clic en **Aceptar**.
7. Termine la operación de impresión.



Información relacionada

- [Imprimir desde el ordenador \(Windows\)](#)

Información adicional:

- [Configuración de impresión \(Windows\)](#)

Impresión en ambas caras del papel de forma automática (impresión automática a doble cara) (Windows)

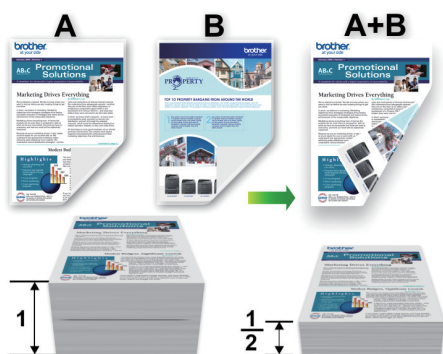

- Asegúrese de que la cubierta para el desatasco de papel esté cerrada.
- Si el papel tiene dobleces, alíselo bien y colóquelo de nuevo en la bandeja de papel.
- Utilice papel normal o papel fino. NO utilice papel Bond.
- Si el papel es demasiado fino, puede arrugarse.

1. Seleccione el comando de impresión de su aplicación.
2. Seleccione **Brother MFC-XXXX Printer** (donde XXXX es el nombre de su modelo) y, a continuación, pulse el botón de propiedades o preferencias de impresión.
Aparecerá la ventana del controlador de impresora.
3. Haga clic en la pestaña **Básica**.
4. En el campo **Orientación**, seleccione las opciones **Vertical** o **Horizontal** para configurar la orientación de la impresión.



Si su aplicación contiene una función parecida a esta, se recomienda que establezca la orientación en la aplicación.

5. Haga clic en la lista desplegable **Doble cara / Folleto** y, a continuación, seleccione **Doble cara**.
6. Haga clic en el botón **Configuración de doble cara**.
7. Seleccione una de las opciones del menú **Tipo de doble cara**.

Cuando se ha seleccionado la impresión a 2 caras, hay cuatro tipos de encuadernación a 2 caras disponibles para cada orientación:

Opciones en vertical	Descripción
Borde largo (izquierdo)	
Borde largo (derecho)	

Opciones en vertical	Descripción
----------------------	-------------

Borde corto (superior)

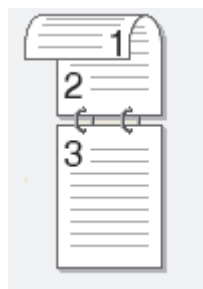

Borde corto (inferior)

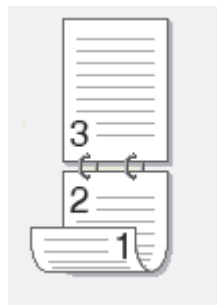

Opciones en horizontal	Descripción
------------------------	-------------

Borde largo (superior)



Borde largo (inferior)

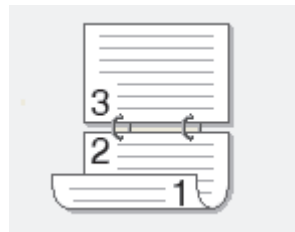

Borde corto (derecho)

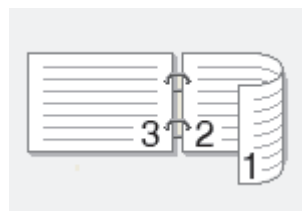

Borde corto (izquierdo)

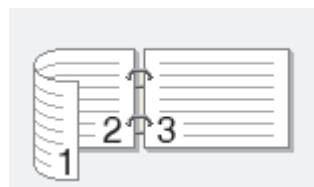

8. Marque la casilla **Desplazamiento de encuadernación** si desea especificar el desplazamiento para la encuadernación en pulgadas o en milímetros.
9. Haga clic en **Aceptar** para volver a la ventana del controlador de impresora.
10. Cambie otros ajustes de impresora si es necesario.



La función Impresión sin bordes no está disponible cuando se utiliza esta opción.

11. Haga clic en **Aceptar** de nuevo y, a continuación, finalice la operación de impresión.



Información relacionada

- [Imprimir desde el ordenador \(Windows\)](#)

Información adicional:

- [Configuración de impresión \(Windows\)](#)
 - [Imprimir automáticamente un folleto \(Windows\)](#)
-

Imprimir automáticamente un folleto (Windows)

Utilice esta opción para imprimir un documento en formato de folleto mediante la impresión a 2 caras. Las páginas del documento se organizarán en función del número de páginas correcto y le permitirá doblarlas por el centro sin tener que cambiar el orden de los números de las páginas impresas.



- Asegúrese de que la cubierta para el desatasco de papel esté cerrada.
- Si el papel tiene dobleces, alíselo bien y colóquelo de nuevo en la bandeja de papel.
- Utilice papel normal o papel fino. NO utilice papel Bond.
- Si el papel es demasiado fino, puede arrugarse.

1. Seleccione el comando de impresión de su aplicación.
2. Seleccione **Brother MFC-XXXX Printer** (donde XXXX es el nombre de su modelo) y, a continuación, pulse el botón de propiedades o preferencias de impresión.
Aparecerá la ventana del controlador de impresora.
3. Haga clic en la pestaña **Básica**.
4. En el campo **Orientación**, seleccione las opciones **Vertical** o **Horizontal** para configurar la orientación de la impresión.



Si su aplicación contiene una función parecida a esta, se recomienda que establezca la orientación en la aplicación.

5. Pulse la lista desplegable **Doble cara / Folleto** y, a continuación, seleccione la opción **Folleto**.
6. Haga clic en el botón **Configuración de doble cara**.
7. Seleccione una de las opciones del menú **Tipo de doble cara**.

Hay dos tipos de direcciones de encuadernación a doble cara disponibles para cada orientación:

Opciones en vertical	Descripción
Encuadernado izquierda	
Encuadernado derecha	

Opciones en horizontal	Descripción
------------------------	-------------

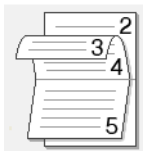

Encuadernado superior	
------------------------------	---

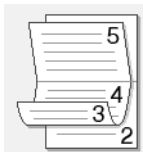

Encuadernado inferior	
------------------------------	---



8. Seleccione una de las opciones del menú **Método de impresión de folletos**.

Opción	Descripción
Todas las páginas de una vez	Cada una de las páginas se imprimirá en formato de folleto (cuatro páginas en cada hoja, dos páginas por cara). Doble la impresión por la mitad para crear el folleto. 
Dividir en juegos	Esta opción imprime todo el folleto en fracciones individuales de menos hojas para que las fracciones puedan doblarse fácilmente por el centro sin tener que cambiar el orden de las páginas impresas. Puede especificar el número de hojas de cada fracción del folleto (de 1 a 15). Esta opción puede resultar útil cuando tenga que doblar un folleto impreso que tenga un gran número de páginas. 

9. Marque la casilla **Desplazamiento de encuadernación** si desea especificar el desplazamiento para la encuadernación en pulgadas o en milímetros.

10. Haga clic en **Aceptar** para volver a la ventana del controlador de impresora.

11. Cambie otros ajustes de impresora si es necesario.



La función Impresión sin bordes no está disponible cuando se utiliza esta opción.

12. Haga clic en **Aceptar**.

13. Termine la operación de impresión.



Información relacionada

- [Imprimir desde el ordenador \(Windows\)](#)

Información adicional:

- [Configuración de impresión \(Windows\)](#)
- [Impresión en ambas caras del papel de forma automática \(impresión automática a doble cara\) \(Windows\)](#)

Imprimir en escala de grises un documento en color (Windows)

El modo Escala de grises ofrece una mayor velocidad de procesamiento de la impresión que el modo Color. Si el documento contiene color, al seleccionar el modo Escala de grises se imprime el documento en 256 niveles de escala de grises.

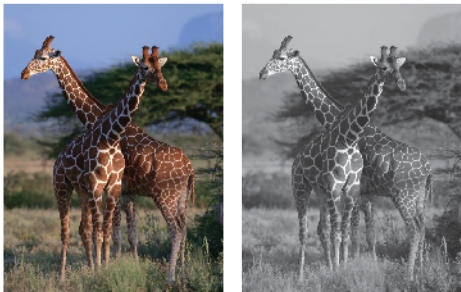

1. Seleccione el comando de impresión de su aplicación.
2. Seleccione **Brother MFC-XXXX Printer** (donde XXXX es el nombre de su modelo) y, a continuación, pulse el botón de propiedades o preferencias de impresión.
Aparecerá la ventana del controlador de impresora.
3. Haga clic en la pestaña **Avanzada**.
4. En **Color / Escala de grises**, seleccione **Escala de grises**.
5. Cambie otros ajustes de impresora si es necesario.
6. Haga clic en **Aceptar**.
7. Termine la operación de impresión.



Información relacionada

- [Imprimir desde el ordenador \(Windows\)](#)

Prevenir borrones en las impresiones y atascos de papel (Windows)

Algunos tipos de soportes de impresión pueden requerir más tiempo de secado. Cambie la opción **Reducir manchas** si las impresiones están emborronadas o se producen atascos de papel.

1. Seleccione el comando de impresión de su aplicación.
2. Seleccione **Brother MFC-XXXX Printer** (donde XXXX es el nombre de su modelo) y, a continuación, pulse el botón de propiedades o preferencias de impresión.
Aparecerá la ventana del controlador de impresora.
3. Haga clic en la pestaña **Avanzada**.
4. Haga clic en el botón **Otras opciones de impresión**.
5. Seleccione la opción **Reducir manchas** en el lateral izquierdo de la pantalla.
6. Seleccione una de las siguientes opciones:

Tipo de soporte	Opción		Descripción
Papel normal	Impresión a doble cara o bien Impresión a una cara	Desactivado	Seleccione este modo para imprimir a velocidad normal, utilizando una cantidad de tinta normal.
		Bajo	Seleccione este modo para imprimir a una velocidad más baja, utilizando una cantidad de tinta normal.
		Alto	Seleccione este modo para imprimir a la misma velocidad que en Bajo , pero utilizando menos tinta.

7. Haga clic en **Aceptar** para volver a la ventana del controlador de impresora.
8. Haga clic en **Aceptar**.
9. Termine la operación de impresión.

✓ Información relacionada

- [Imprimir desde el ordenador \(Windows\)](#)

Información adicional:

- [Problemas de manipulación del papel e impresión](#)
- [Cambiar las opciones de impresión cuando surgen problemas de impresión](#)

Utilizar un perfil de impresión predefinido (Windows)

Los **Perfiles de impresión** son conjuntos de ajustes diseñados para ofrecer acceso rápido a configuraciones de impresión utilizadas con frecuencia.

1. Seleccione el comando de impresión de su aplicación.
2. Seleccione **Brother MFC-XXXX Printer** (donde XXXX es el nombre de su modelo) y, a continuación, pulse el botón de propiedades o preferencias de impresión.
Aparecerá la ventana del controlador de impresora.
3. Pulse la pestaña **Perfiles de impresión**.

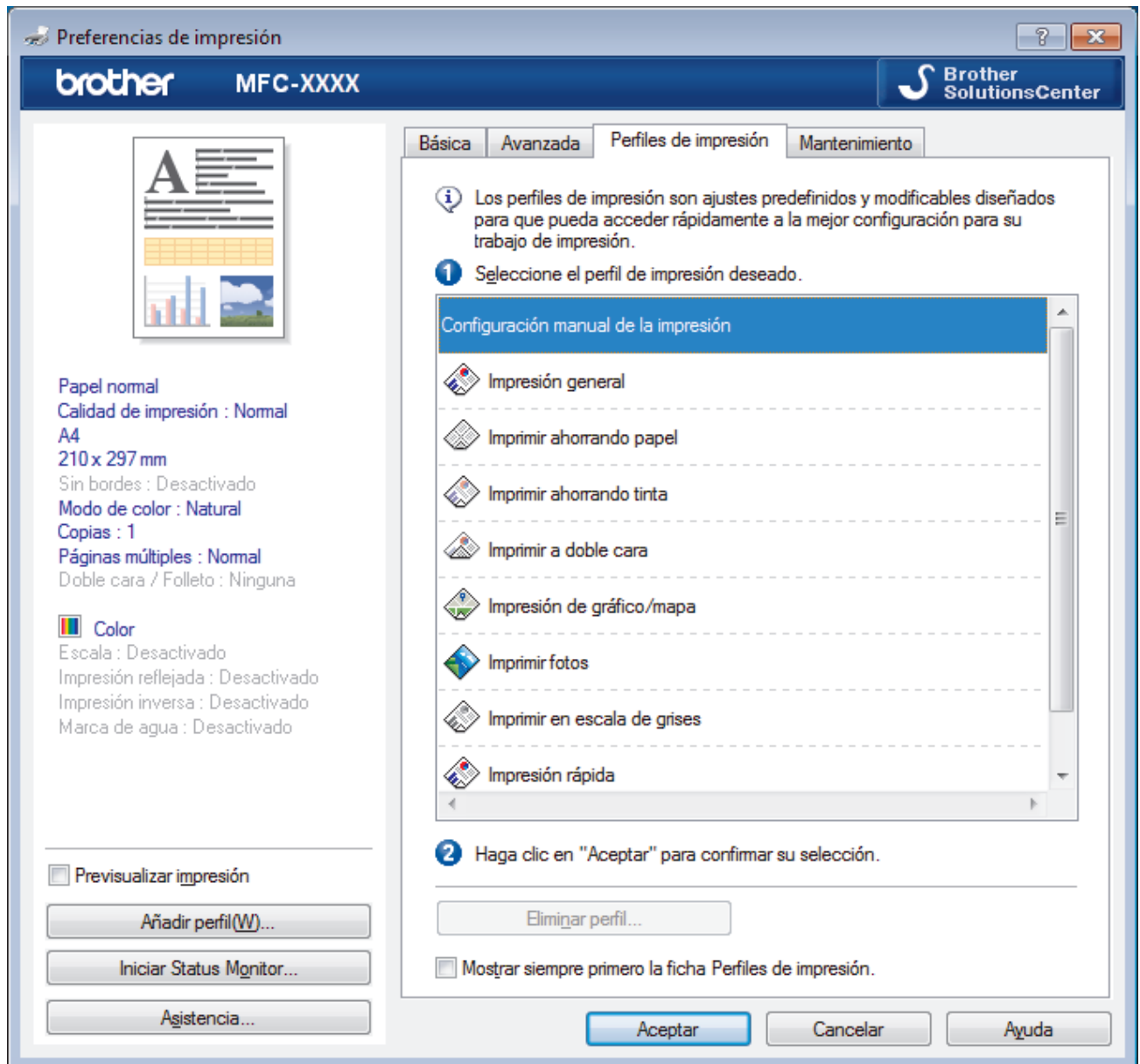

4. Seleccione el perfil en la lista de perfiles de impresión.
Se muestran los ajustes de perfil en el lado izquierdo de la ventana del controlador de impresora.
5. Realice una de las siguientes acciones:
 - Si la configuración es correcta para el trabajo de impresión, pulse **Aceptar**.
 - Para cambiar la configuración, regrese a las pestañas **Básica** o **Avanzada**, cámbiela y pulse **Aceptar**.



Para mostrar la pestaña **Perfiles de impresión** en la parte delantera de la ventana la próxima vez que imprima, seleccione la casilla de verificación **Mostrar siempre primero la ficha Perfiles de impresión..**



Información relacionada

- [Imprimir desde el ordenador \(Windows\)](#)
 - [Creación o eliminación de perfiles de impresión \(Windows\)](#)

Información adicional:

- [Configuración de impresión \(Windows\)](#)
-

Creación o eliminación de perfiles de impresión (Windows)

Añada hasta 20 perfiles de impresión nuevos con ajustes personalizados.

1. Seleccione el comando de impresión de su aplicación.
2. Seleccione **Brother MFC-XXXX Printer** (donde XXXX es el nombre de su modelo) y, a continuación, pulse el botón de propiedades o preferencias de impresión.
Aparecerá la ventana del controlador de impresora.
3. Haga clic en la pestaña **Básica** y en la pestaña **Avanzada** y configure los ajustes de impresión que desee para el nuevo perfil de impresión.
4. Haga clic en la pestaña **Perfiles de impresión**.
5. Realice una de las siguientes acciones:

Para crear un nuevo perfil de impresión:

- a. Haga clic en **Añadir perfil**.
Aparecerá el cuadro de diálogo **Añadir perfil**.
- b. Escriba el nombre del nuevo perfil en el campo **Nombre**.
- c. En la lista de iconos, haga clic en el icono que desee usar para representar este perfil.
- d. Haga clic en **Aceptar**.

El nombre del nuevo perfil se añade a la lista de la pestaña **Perfiles de impresión**.

Para eliminar uno de los perfiles de impresión creados:

- a. Haga clic en **Eliminar perfil**.
Aparecerá el cuadro de diálogo **Eliminar perfil**.
- b. Seleccione el perfil que desee eliminar.
- c. Haga clic en **Eliminar**.
- d. Haga clic en **Sí**.
- e. Haga clic en **Cerrar**.

✓ Información relacionada

- [Utilizar un perfil de impresión predefinido \(Windows\)](#)

Cambio de la configuración de impresión predefinida (Windows)

Cuando cambie los ajustes de impresión, los cambios solo se aplican en documentos impresos con tal aplicación. Para cambiar los ajustes de impresión en todas las aplicaciones de Windows, debe configurar las propiedades del controlador de impresora.

1. Realice una de las siguientes acciones:

- Para Windows Server 2008

Haga clic en  (Iniciar) > **Panel de control** > **Hardware y sonido** > **Impresoras**.

- Para Windows 7 y Windows Server 2008 R2

Haga clic en  (Iniciar) > **Dispositivos e impresoras**.

- Para Windows 8

Mueva el ratón a la esquina inferior derecha del escritorio. Cuando aparezca la barra de menú, haga clic en **Configuración** y, a continuación, en **Panel de control**. En el grupo **Hardware y sonido**, haga clic en **Ver dispositivos e impresoras**.

- En Windows 10 y Windows Server 2016

Haga clic en  > **Sistema de Windows** > **Panel de control**. En el grupo **Hardware y sonido**, haga clic en **Ver dispositivos e impresoras**.

- Para Windows Server 2012

Mueva el ratón a la esquina inferior derecha del escritorio. Cuando aparezca la barra de menú, haga clic en **Configuración** y, a continuación, en **Panel de control**. En el grupo **Hardware**, haga clic en **Ver dispositivos e impresoras**.

- Para Windows Server 2012 R2

Haga clic en **Panel de control** en la pantalla **Inicio**. En el grupo **Hardware**, haga clic en **Ver dispositivos e impresoras**.

2. Haga clic con el botón derecho en el icono **Brother MFC-XXXX Printer** (donde XXXX es el nombre de su modelo) y, a continuación, seleccione **Propiedades de impresora**. Si aparecen las opciones del controlador de impresora, seleccione el controlador de su impresora.

3. Haga clic en la pestaña **General** y, a continuación, haga clic en el botón **Preferencias de impresión...** o **Preferencias...**

Aparecerá el cuadro de diálogo del controlador de impresora.

4. Seleccione la configuración de impresión que desee utilizar como predeterminada con todos los programas de Windows.

5. Haga clic en **Aceptar**.

6. Cierre el cuadro de diálogo de las propiedades de la impresora.



Información relacionada

- [Imprimir desde el ordenador \(Windows\)](#)

Información adicional:

- [Configuración de impresión \(Windows\)](#)

Configuración de impresión (Windows)

Pestaña Básica

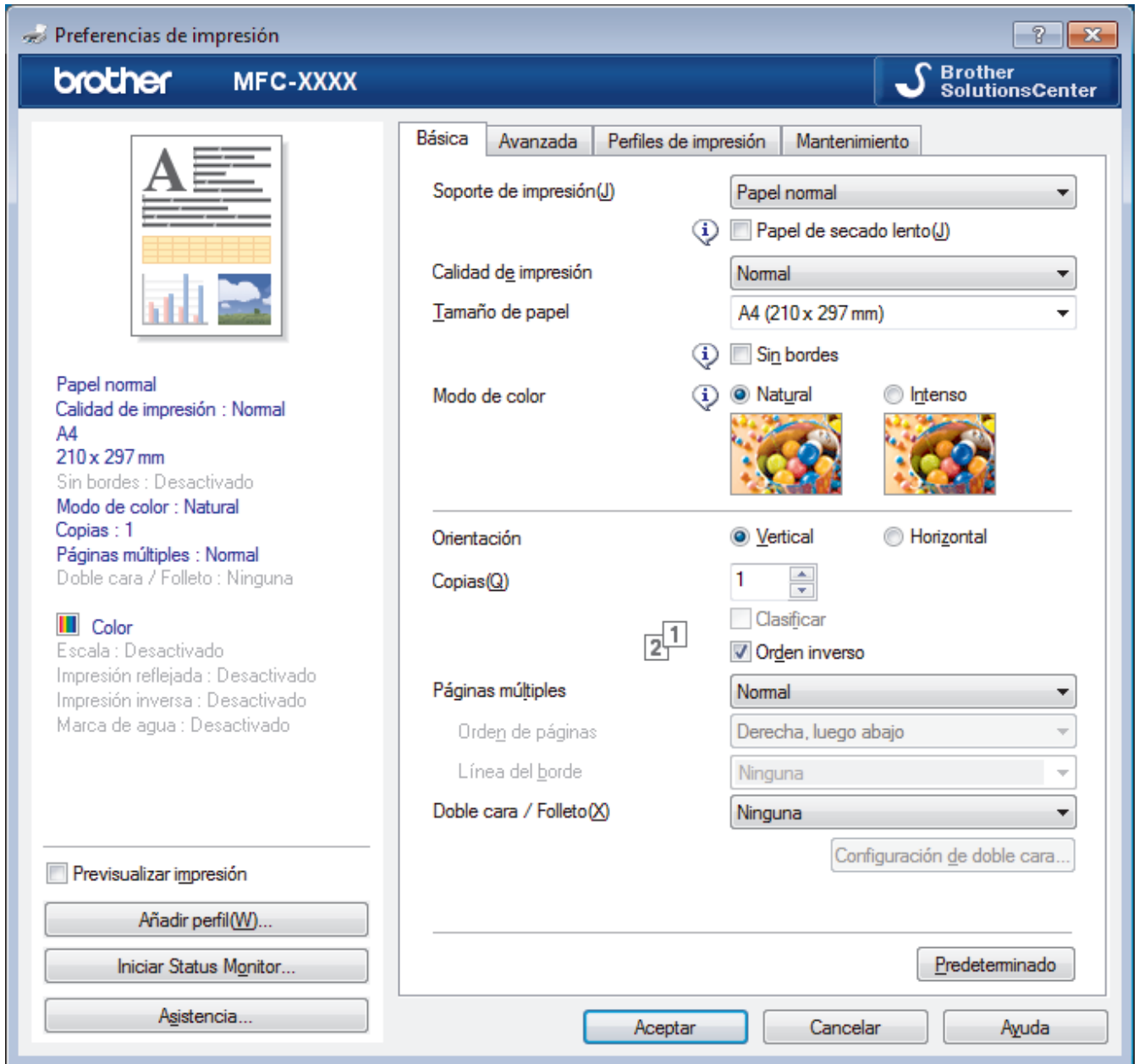

1. Soporte de impresión

Seleccione el tipo de soporte que desee utilizar. Para conseguir los mejores resultados, el equipo configura automáticamente los ajustes de impresión según el tipo de soporte seleccionado.

Papel de secado lento

Seleccione esta opción si está utilizando un tipo de papel en el que la tinta se seca lentamente. Con esta opción el texto puede quedar ligeramente borroso.

2. Calidad de impresión

Seleccione la resolución de impresión que desee. Puesto que la velocidad y la calidad de impresión están relacionadas, cuanto más alta sea la calidad, menor será la velocidad de impresión del documento.

3. Tamaño de papel

Seleccione el tamaño de papel que desee utilizar. Puede seleccionar uno de los tamaños de papel estándares o bien crear un tamaño de papel personalizado.

Sin bordes

Seleccione esta opción para imprimir fotografías sin bordes. Debido a que los datos de imagen se crean en un tamaño algo mayor que el tamaño del papel utilizado, los bordes de las fotografías quedarán ligeramente recortados con esta opción.

Es posible que no pueda seleccionar la opción de impresión sin bordes con ciertas combinaciones de calidad y tipos de soporte o desde algunas aplicaciones.

4. Modo de color

Seleccione el modo de color que prefiera.

5. Orientación

Seleccione la orientación (vertical u horizontal) de la impresión.

Si su aplicación contiene una función parecida a esta, se recomienda que establezca la orientación en la aplicación.

6. Copias

Escriba el número de copias (1-999) que desee imprimir en este campo.

Clasificar

Seleccione esta opción para imprimir series de documentos de varias páginas en el orden de páginas original. Cuando esta opción está seleccionada, se imprime una copia completa del documento y, a continuación, la copia se vuelve a imprimir el número de veces seleccionado. Si esta opción no está seleccionada, cada página se imprime el número de veces seleccionado antes de que se imprima la página siguiente del documento.

Orden inverso

Seleccione esta opción para imprimir el documento en el orden inverso. La última página del documento se imprimirá en primer lugar.

7. Páginas múltiples

Seleccione esta opción para imprimir varias páginas en una sola hoja de papel o imprimir una sola página del documento en varias hojas.

Orden de páginas

Seleccione el orden de páginas al imprimir varias páginas en una sola hoja de papel.

Línea del borde

Seleccione el tipo de borde que se utilizará al imprimir varias páginas en una sola hoja de papel.

8. Doble cara / Folleto

Seleccione esta opción para imprimir en ambas caras del papel o imprimir un documento en formato de folleto mediante la impresión a 2 caras.

Botón Configuración de doble cara

Haga clic en este botón para seleccionar el tipo de encuadernación a 2 caras. Hay cuatro tipos de encuadernación a 2 caras disponibles en cada orientación.

Pestaña Avanzada

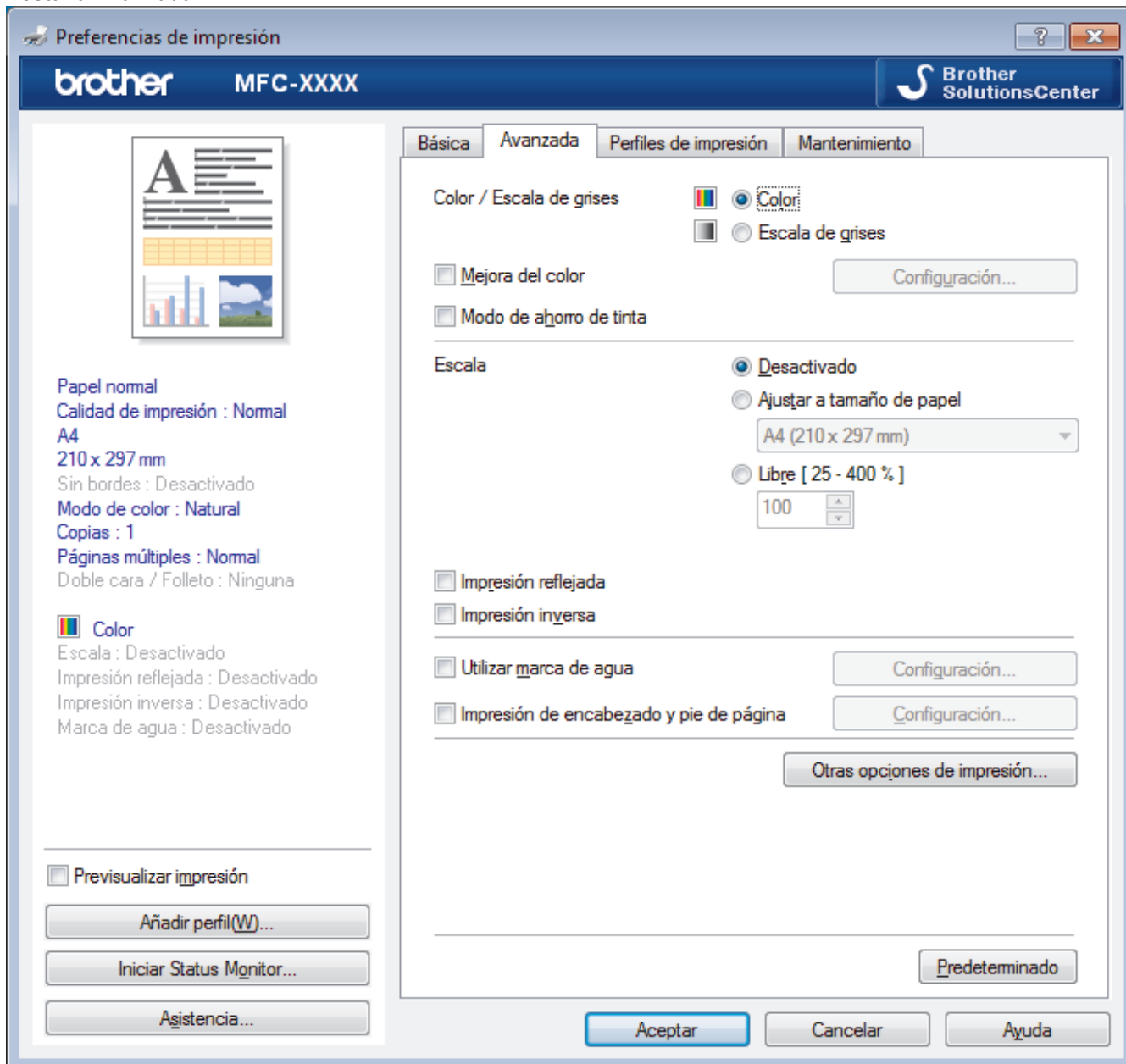

1. Color / Escala de grises

Seleccione la impresión en color o en escala de grises. La velocidad de impresión es más alta en el modo escala de grises que en el modo color. Si el documento contiene color y selecciona el modo escala de grises, se utilizarán 256 niveles en la escala de grises para imprimir el documento.

2. Mejora del color

Seleccione esta opción para utilizar la función de mejora del color. Esta función analiza la imagen para mejorar la definición, el balance de blancos y la densidad del color. Esta operación puede tardar varios minutos, en función del tamaño de la imagen y de las especificaciones del ordenador.

3. Modo de ahorro de tinta

Seleccione esta opción para imprimir los colores más claros y resaltar los contornos de las imágenes. La cantidad de tinta que se ahorra varía en función del tipo de documento que se imprima. Con el modo de ahorro de tinta es posible que las impresiones tengan un aspecto diferente del que se muestra en la pantalla. El modo de ahorro de tinta funciona gracias a la tecnología de Reallusion, Inc.



4. Escala

Seleccione estas opciones para ampliar o reducir el tamaño de las páginas del documento.

Ajustar a tamaño de papel

Seleccione esta opción para ampliar o reducir las páginas del documento al tamaño de papel especificado. Cuando seleccione esta opción, seleccione el tamaño de papel que desee en la lista desplegable.

Libre

Seleccione esta opción para ampliar o reducir las páginas del documento manualmente. Cuando seleccione esta opción, escriba un valor en el campo.

5. Impresión reflejada

Seleccione esta opción para invertir horizontalmente la imagen impresa de izquierda a derecha.

6. Impresión inversa

Seleccione esta opción para girar la imagen impresa 180 grados.

7. Utilizar marca de agua

Seleccione esta opción para imprimir un logotipo o texto en el documento como marca de agua. Seleccione una de las marcas de agua predefinidas, añada una nueva marca de agua o utilice un archivo de imagen creado por usted.

8. Impresión de encabezado y pie de página

Seleccione esta opción para imprimir en el documento la fecha, la hora y el nombre del usuario que ha iniciado la sesión.

9. Botón Otras opciones de impresión

(DCP-J572DW/DCP-J772DW/DCP-J774DW) Ayuda de la bandeja de papel fotográfico

Seleccione esta opción para mostrar las instrucciones de uso de la bandeja de papel fotográfico.

Cambiar el modo de transferencia de datos

Seleccione el modo de transferencia de datos de impresión para mejorar la calidad de impresión o la velocidad de impresión.

Ajustes avanzados de color

Seleccione el método que el equipo utilizará para organizar la ubicación de los puntos con los que se expresan los medios tonos.

Es posible ajustar el color de la impresión para obtener la tonalidad de color más parecida a la de la pantalla del ordenador.

(DCP-J572DW/MFC-J491DW/MFC-J497DW) Ajustes de calidad avanzados

Seleccione esta opción para imprimir los documentos con la máxima calidad.

Reducir manchas

Algunos tipos de soportes de impresión pueden requerir más tiempo de secado. Cambie esta opción si las impresiones están emborronadas o se producen atascos de papel.

Recuperar los datos de color de la impresora

Seleccione esta opción para optimizar la calidad de impresión utilizando los valores de fábrica del equipo, establecidos especialmente para el equipo Brother. Utilice esta opción cuando sustituya el equipo o cambie su dirección de red.

Imprimir archivo

Seleccione esta opción para guardar los datos de impresión en el ordenador como un archivo PDF.



Información relacionada

- [Imprimir desde el ordenador \(Windows\)](#)

Información adicional:

- [Mensajes de error y mantenimiento](#)
- [Problemas de manipulación del papel e impresión](#)
- [Imprimir una fotografía \(Windows\)](#)

-
- Imprimir un documento (Windows)
 - Impresión de más de una página en una sola hoja de papel (N en 1) (Windows)
 - Imprimir en forma de póster (Windows)
 - Impresión en ambas caras del papel de forma automática (impresión automática a doble cara) (Windows)
 - Imprimir automáticamente un folleto (Windows)
 - Utilizar un perfil de impresión predefinido (Windows)
 - Cambio de la configuración de impresión predefinida (Windows)
 - Cambiar las opciones de impresión cuando surgen problemas de impresión
-

Imprimir desde el ordenador (Mac)

- [Imprimir una fotografía \(Mac\)](#)
- [Imprimir un documento \(Mac\)](#)
- [Imprimir en ambas caras del papel de forma automática \(impresión automática a doble cara\) \(Mac\)](#)
- [Impresión de más de una página en una sola hoja de papel \(N en 1\) \(Mac\)](#)
- [Imprimir en escala de grises un documento en color \(Mac\)](#)
- [Prevenir borrones en las impresiones y atascos de papel \(Mac\)](#)
- [Opciones de impresión \(Mac\)](#)

Imprimir una fotografía (Mac)



1. Asegúrese de que haya cargado el soporte correcto en la bandeja de papel.

IMPORTANTE

- Recomendamos utilizar la bandeja de papel fotográfico ubicada en la parte superior de la cubierta de la bandeja de salida para imprimir en papel fotográfico (10 x 15 cm) y fotográfico L (9 x 13 cm). (solo disponible en determinados modelos)
- Para obtener resultados óptimos, utilice papel Brother.
- Cuando imprima en papel fotográfico Brother, cargue una hoja adicional del mismo tipo de papel en la bandeja.

2. Desde una aplicación, como Apple Preview, haga clic en el menú **Archivo** y, a continuación, seleccione **Imprimir**.
3. Seleccione **Brother MFC-XXXX** (donde XXXX es el nombre de su modelo).



Para ver más opciones de configuración de página, pulse el botón **Mostrar detalles**.

4. Pulse el menú emergente **Tamaño del papel** y, a continuación, seleccione el tamaño del papel.



Para imprimir fotografías sin márgenes, seleccione una opción de tamaño de papel sin bordes.

5. Haga clic en el botón **Orientación** que coincide con la forma en que desea imprimir la fotografía.
6. Pulse el menú emergente de la aplicación y seleccione **Imprimir configuración**.
Aparecerán las opciones **Imprimir configuración**.
7. Haga clic en el menú emergente **Soporte de impresión** y, a continuación, seleccione el tipo de soporte que desea utilizar.

IMPORTANTE

Para obtener la mejor calidad de impresión para los ajustes que ha seleccionado, configure siempre la opción **Soporte de impresión** que coincida con el tipo de papel que va a cargar.

8. Cambie otras opciones de configuración de la impresora, si es necesario.
9. Pulse **Imprimir**.



Información relacionada

- [Imprimir desde el ordenador \(Mac\)](#)

Información adicional:

- [Problemas de manipulación del papel e impresión](#)

-
- Opciones de impresión (Mac)
-

Imprimir un documento (Mac)

1. Asegúrese de que ha cargado el papel del tamaño correcto en la bandeja de papel.
2. Desde una aplicación tal como Apple TextEdit, haga clic en el menú **Archivo** y, a continuación, seleccione **Imprimir**.
3. Seleccione **Brother MFC-XXXX** (donde XXXX es el nombre de su modelo).



Para ver más opciones de configuración de página, pulse el botón **Mostrar detalles**.

4. Pulse el menú emergente **Tamaño del papel** y, a continuación, seleccione el tamaño del papel.
5. Seleccione la opción **Orientación** que coincide con la forma que desea que se imprima el documento.
6. Pulse el menú emergente de la aplicación y seleccione **Imprimir configuración**.
Aparecerán las opciones **Imprimir configuración**.
7. Haga clic en el menú emergente **Soporte de impresión** y, a continuación, seleccione el tipo de soporte que desea utilizar.

IMPORTANTE

Para obtener la mejor calidad de impresión para los ajustes que ha seleccionado, configure siempre la opción **Soporte de impresión** que coincida con el tipo de papel que va a cargar.

8. Cambie otras opciones de configuración de la impresora, si es necesario.
9. Pulse **Imprimir**.



Información relacionada

- [Imprimir desde el ordenador \(Mac\)](#)

Información adicional:

- [Comprobar el volumen de tinta](#)
- [Opciones de impresión \(Mac\)](#)

Inicio > Imprimir > Imprimir desde el ordenador (Mac) > Imprimir en ambas caras del papel de forma automática (impresión automática a doble cara) (Mac)

Imprimir en ambas caras del papel de forma automática (impresión automática a doble cara) (Mac)

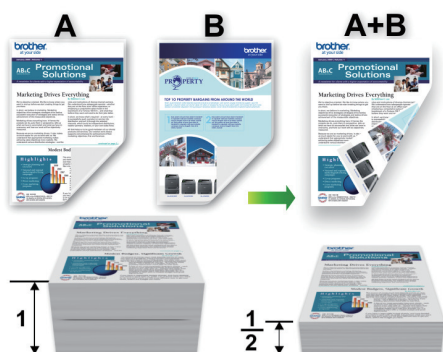

1. Desde una aplicación tal como Apple TextEdit, haga clic en el menú **Archivo** y, a continuación, seleccione **Imprimir**.
2. Seleccione **Brother MFC-XXXX** (donde XXXX es el nombre de su modelo).



Para ver más opciones de configuración de página, pulse el botón **Mostrar detalles**.

3. Seleccione la opción **Orientación** que coincide con la forma que desea que se imprima el documento.
4. Pulse el menú emergente de la aplicación y seleccione **Disposición**.
Aparecen las opciones de configuración de **Disposición**.
5. En la sección **A doble cara**, elija la opción **Encuadernación borde corto** o **Encuadernación borde largo**.
6. Cambie otras opciones de configuración de la impresora, si es necesario.



La función Impresión sin bordes no está disponible cuando se utiliza esta opción.

7. Pulse **Imprimir**.



Información relacionada

- [Imprimir desde el ordenador \(Mac\)](#)

Información adicional:

- [Opciones de impresión \(Mac\)](#)

Impresión de más de una página en una sola hoja de papel (N en 1) (Mac)



1. Desde una aplicación tal como Apple TextEdit, haga clic en el menú **Archivo** y, a continuación, seleccione **Imprimir**.
2. Seleccione **Brother MFC-XXXX** (donde XXXX es el nombre de su modelo).



Para ver más opciones de configuración de página, pulse el botón **Mostrar detalles**.

3. Pulse el menú emergente de la aplicación y seleccione **Disposición**.
Aparecen las opciones de configuración de **Disposición**.
4. Haga clic en el menú emergente **Págs. por hoja** y, a continuación, seleccione el número de páginas que se imprimirán en cada hoja.
5. Seleccione la opción **Orientación**.
6. Haga clic en el menú emergente **Borde** y, a continuación, seleccione el tipo de línea de borde.
7. Cambie otros ajustes de impresora si es necesario.
8. Pulse **Imprimir**.



Información relacionada

- [Imprimir desde el ordenador \(Mac\)](#)

Información adicional:

- [Opciones de impresión \(Mac\)](#)

Imprimir en escala de grises un documento en color (Mac)

El modo Escala de grises ofrece una mayor velocidad de procesamiento de la impresión que el modo Color. Si el documento contiene color, al seleccionar el modo Escala de grises se imprime el documento en 256 niveles de escala de grises.

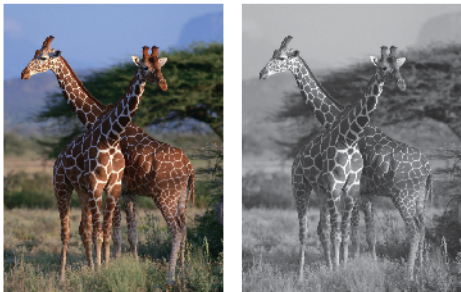

1. Desde una aplicación tal como Apple TextEdit, haga clic en el menú **Archivo** y, a continuación, seleccione **Imprimir**.
2. Seleccione **Brother MFC-XXXX** (donde XXXX es el nombre de su modelo).



Para ver más opciones de configuración de página, pulse el botón **Mostrar detalles**.

3. Pulse el menú emergente de la aplicación y seleccione **Imprimir configuración**. Aparecerán las opciones **Imprimir configuración**.
4. Haga clic en el menú emergente **Color / Escala de grises** y, a continuación, seleccione la opción **Escala de grises**.
5. Cambie otros ajustes de impresora si es necesario.
6. Pulse **Imprimir**.



Información relacionada

- [Imprimir desde el ordenador \(Mac\)](#)

Prevenir borrones en las impresiones y atascos de papel (Mac)

Algunos tipos de soportes de impresión pueden requerir más tiempo de secado. Cambie la opción **Reducir manchas** si las impresiones están emborronadas o se producen atascos de papel.

1. Desde una aplicación tal como Apple TextEdit, haga clic en el menú **Archivo** y, a continuación, seleccione **Imprimir**.
2. Seleccione **Brother MFC-XXXX** (donde XXXX es el nombre de su modelo).



Para ver más opciones de configuración de página, pulse el botón **Mostrar detalles**.

3. Pulse el menú emergente de la aplicación y seleccione **Imprimir configuración**. Aparecerán las opciones **Imprimir configuración**.
4. Pulse la lista de ajustes de impresión **Avanzada**.
5. Haga clic en el menú **Reducir manchas**.
6. Seleccione una de las siguientes opciones:

Tipo de soporte	Opción		Descripción
Papel normal	Impresión a doble cara o bien Impresión a una cara	Desactivado	Seleccione este modo para imprimir a velocidad normal, utilizando una cantidad de tinta normal.
		Bajo	Seleccione este modo para imprimir a una velocidad más baja, utilizando una cantidad de tinta normal.
		Alto	Seleccione este modo para imprimir a la misma velocidad que en Bajo , pero utilizando menos tinta.

7. Cambie otras opciones de configuración de la impresora, si es necesario.
8. Pulse **Imprimir**.



Información relacionada

- [Imprimir desde el ordenador \(Mac\)](#)

Información adicional:

- [Problemas de manipulación del papel e impresión](#)
- [Cambiar las opciones de impresión cuando surgen problemas de impresión](#)



Opciones de impresión (Mac)

Configuración de página

Atributos de página

Formato para: Brother MFC-XXXX
Brother MFC-XXXX CUPS

Tamaño del papel: A4
210 x 297 mm

Orientación:  

Escala: 100 %

? Cancelar Aceptar

1. Tamaño del papel

Seleccione el tamaño de papel que desee utilizar. Puede seleccionar uno de los tamaños de papel estándares o bien crear un tamaño de papel personalizado.

2. Orientación

Seleccione la orientación (vertical u horizontal) de la impresión.

Si su aplicación contiene una función parecida a esta, se recomienda que establezca la orientación en la aplicación.

3. Escala

Escriba un valor en el campo para ampliar o reducir las páginas del documento y adaptarlo al tamaño de papel seleccionado.

Disposición



Impresora: Brother MFC-XXXX

Preajustes: Ajustes por omisión

Copias: 1 A doble cara





Páginas: Todas
 Desde: 1 hasta: 1

Tamaño del papel: A4 210 x 297 mm

Orientación:  

Disposición

Páginas por hoja: 1

Orientación:    

Borde: Ninguno

A doble cara: No
 Invertir orientación de la página
 Volteo horizontal

? PDF Ocultar detalles Cancelar Imprimir

1. Págs. por hoja

Seleccione el número de páginas que se imprimirán en una sola hoja de papel.

2. Orientación

Seleccione el orden de páginas al imprimir varias páginas en una sola hoja de papel.

3. Borde

Seleccione el tipo de borde que se utilizará al imprimir varias páginas en una sola hoja de papel.

4. A doble cara

Seleccione si desea imprimir en ambas caras del papel.

5. Invertir orientación de la página

Seleccione esta opción para girar la imagen impresa 180 grados.

6. Volteo horizontal

Seleccione esta opción para invertir horizontalmente la imagen impresa de izquierda a derecha.

Gestión del papel

Impresora: Brother MFC-XXXX

Preajustes: Ajustes por omisión

Copias: 1 A doble cara

Páginas: Todas
 Desde: 1 hasta: 1

Tamaño del papel: A4 210 x 297 mm

Orientación:

Gestión del papel

Intercalar páginas

Páginas por imprimir: Todas las páginas

Orden de páginas: Automático

Ajustar al tamaño del papel

Tamaño papel destino: Recomendado: A4

Solo reducir

? PDF Ocultar detalles Cancelar Imprimir

1. Intercalar páginas

Seleccione esta opción para imprimir series de documentos de varias páginas en el orden de páginas original. Cuando esta opción está seleccionada, se imprime una copia completa del documento y, a continuación, la copia se vuelve a imprimir el número de veces seleccionado. Si esta opción no está seleccionada, cada página se imprime el número de veces seleccionado antes de que se imprima la página siguiente del documento.

2. Orden de páginas

Seleccione el orden de las páginas.

3. Ajustar al tamaño del papel

Seleccione esta opción para ampliar o reducir las páginas del documento y adaptarlo al tamaño de papel seleccionado.

4. Tamaño papel destino

Seleccione el tamaño de papel.

5. Solo reducir

Seleccione esta opción para reducir las páginas del documento cuando su tamaño sea superior al tamaño de papel seleccionado. Si selecciona esta opción y el formato del documento es de menor tamaño que el papel que va a utilizar, el documento se imprimirá en su tamaño original.

Imprimir configuración

Impresora: Brother MFC-XXXX

Preajustes: Ajustes por omisión

Copias: 1 A doble cara

Páginas: Todas
 Desde: 1 hasta: 1

Tamaño del papel: A4 210 x 297 mm

Orientación: Retrato Paisaje

Imprimir configuración

Soporte de impresión: Papel normal Papel de secado lento

Calidad de impresión: Normal

Color / Escala de grises: Color

► Avanzada

? PDF Ocultar detalles Cancelar Imprimir

1. Soporte de impresión

Seleccione el tipo de soporte que desee utilizar. Para conseguir los mejores resultados, el equipo configura automáticamente los ajustes de impresión según el tipo de soporte seleccionado.

2. Papel de secado lento

Seleccione esta opción si está utilizando un tipo de papel en el que la tinta se seca lentamente. Con esta opción el texto puede quedar ligeramente borroso.

3. Calidad de impresión

Seleccione la resolución de impresión que desee. Puesto que la velocidad y la calidad de impresión están relacionadas, cuanto más alta sea la calidad, menor será la velocidad de impresión del documento.

4. Color / Escala de grises

Seleccione la impresión en color o en escala de grises. La velocidad de impresión es más alta en el modo escala de grises que en el modo color. Si el documento contiene color y selecciona el modo escala de grises, se utilizarán 256 niveles en la escala de grises para imprimir el documento.

5. Avanzada

Cambiar el modo de transferencia de datos

Seleccione el modo de transferencia de datos de impresión para mejorar la calidad de impresión o la velocidad de impresión.

Reducir manchas

Algunos tipos de soportes de impresión pueden requerir más tiempo de secado. Cambie esta opción si las impresiones están emborronadas o se producen atascos de papel.

Otras opciones de impresión

Grosor del papel

Seleccione el grosor de papel adecuado.

Impresión bidireccional

Seleccione esta opción para aumentar la velocidad de impresión. Cuando esta opción está seleccionada, el cabezal de impresión imprime en ambas direcciones. Cuando esta opción está desactivada, el cabezal de impresión imprime solo en una dirección, lo que da lugar a una impresión de mayor calidad pero más lenta.

A veces, el movimiento de los cabezales de impresión puede variar debido a condiciones ambientales. Este fenómeno puede observarse al imprimir líneas verticales que no quedan alineadas. Si se produce este problema, desactive la función Impresión bidireccional.

Ajustes de color

Impresora: Brother MFC-XXXX

Preajustes: Ajustes por omisión

Copias: 1 A doble cara

Páginas: Todas
 Desde: 1 hasta: 1

Tamaño del papel: A4 210 x 297 mm

Orientación:

Ajustes de color

Modo de color: Natural
 Intenso
 Ninguna

▼ Ajustes avanzados de color

Mejora del color

Brillo 0

Contraste 0

Rojo 0

Verde 0

Azul 0

Medio tono: Difusión

? PDF Ocultar detalles Cancelar Imprimir

1. Modo de color

Seleccione el modo de color que prefiera.

2. Ajustes avanzados de color

Haga clic en el triángulo desplegable para ver los ajustes avanzados de color. Marque la casilla de mejora del color y, a continuación, ajuste las opciones utilizando los controles deslizantes. Esta operación puede tardar varios minutos en función del tamaño de la imagen y de las especificaciones del ordenador.

✓ Información relacionada

- [Imprimir desde el ordenador \(Mac\)](#)

Información adicional:

- [Mensajes de error y mantenimiento](#)
- [Problemas de manipulación del papel e impresión](#)
- [Imprimir una fotografía \(Mac\)](#)
- [Imprimir un documento \(Mac\)](#)
- [Imprimir en ambas caras del papel de forma automática \(impresión automática a doble cara\) \(Mac\)](#)
- [Impresión de más de una página en una sola hoja de papel \(N en 1\) \(Mac\)](#)
- [Cambiar las opciones de impresión cuando surgen problemas de impresión](#)

Escanear

- Escaneado utilizando el botón Digitalizar en su equipo Brother
- Escanear desde el ordenador (Windows)
- Escanear desde el ordenador (Mac)

Escaneado utilizando el botón Digitalizar en su equipo Brother

- Escanear fotografías y gráficos
- Guardar datos escaneados en una carpeta como archivo PDF
- Guardar los datos escaneados en una tarjeta de memoria o unidad flash USB
- Escanear varias tarjetas de visita y fotografías (Recorte automático)
- Escaneo de un archivo de texto modificable mediante OCR
- Escanear como adjunto de un correo electrónico
- Web Services (Servicios web) para escanear en su red (Windows 7, Windows 8 y Windows 10)
- Cambiar la configuración del botón de escaneado desde ControlCenter4 (Windows)
- Cambiar los ajustes del botón de escaneado de Brother iPrint&Scan (Mac)

Escanear fotografías y gráficos

Envíe las fotografías o los gráficos que escanee directamente al ordenador.

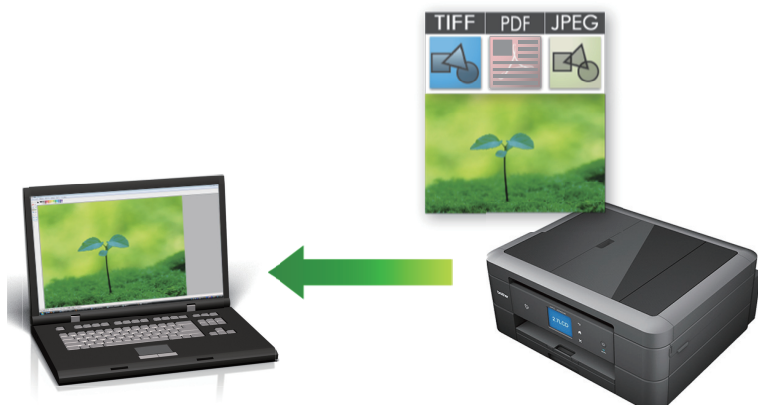

Utilice el botón Escanear del equipo para hacer cambios temporales en los ajustes de escaneado. Para realizar cambios permanentes, utilice el software ControlCenter4 (Windows) o Brother iPrint&Scan (Mac).

>> [DCP-J572DW/MFC-J491DW/MFC-J497DW](#)
>> [DCP-J772DW/DCP-J774DW/MFC-J890DW/MFC-J895DW](#)

DCP-J572DW/MFC-J491DW/MFC-J497DW

1. Cargue el documento.
2. Pulse  (**DIGITALIZAR**).
3. Pulse ▲ o ▼ para seleccionar la opción [a PC] y, a continuación, pulse **OK**.
4. Pulse ▲ o ▼ para seleccionar la opción [a imagen] y, a continuación, pulse **OK**.
5. Si el equipo está conectado en red, pulse ▲ o ▼ para seleccionar el ordenador al que desea enviar los datos y, a continuación, pulse **OK**.



Si en la pantalla LCD se le solicita que introduzca un código PIN, utilice el panel de control para introducir el código PIN de cuatro dígitos del ordenador y, a continuación, pulse **OK**.

6. Realice una de las siguientes acciones:
 - Para cambiar la configuración, vaya al siguiente paso.
 - Para utilizar la configuración predeterminada, pulse **Mono Iniciar** o **Iniciar Color**.



[Tipo de escaneado] depende de la configuración predeterminada. Pulsar **Mono Iniciar** o **Iniciar Color** no permite cambiar la configuración.

7. Pulse ▲ o ▼ para seleccionar el ajuste [Config. escaneo] y, a continuación, pulse **OK**.



Para utilizar la opción [Config. escaneo], debe conectar al equipo un ordenador con el software ControlCenter4 (Windows) o Brother iPrint&Scan (Mac).

8. Pulse ▲ o ▼ para seleccionar el ajuste [Conf. en disp.] y, a continuación, pulse **OK**.
9. Seleccione la configuración de escaneado que desee cambiar y, a continuación, pulse **OK**.

Opción	Descripción
Tipo de escaneado	Permite seleccionar el tipo de escaneado del documento.

Opción	Descripción
Resolución	Permite seleccionar la resolución del documento.
Tipo de archivo	Permite seleccionar el formato del documento.
Tamaño de doc.	Seleccione el tamaño del documento.
Brillo	Seleccione el nivel de brillo.
Contraste	Seleccione el nivel de contraste.
Quitar fondo	Permite cambiar la cantidad de color de fondo que se va a eliminar.

10. Pulse **Mono Iniciar** o **Iniciar Color**.



[Tipo de escaneado] depende de la configuración que ha sido seleccionada. Pulsar **Mono Iniciar** o **Iniciar Color** no permite cambiar la configuración.

DCP-J772DW/DCP-J774DW/MFC-J890DW/MFC-J895DW

1. Cargue el documento.
2. Pulse [Escanear] > [a PC] > [a imagen].
3. Si el equipo está conectado en red, pulse ▲ o ▼ para mostrar el ordenador al que desea enviar los datos y, a continuación, pulse el nombre del ordenador.



Si en la pantalla LCD se le solicita que introduzca un código PIN, utilice la pantalla LCD para introducir el código PIN de cuatro dígitos del ordenador y, a continuación, pulse [OK].

4. Realice una de las siguientes acciones:
 - Para modificar la configuración, pulse [Opciones] o [Conf. en disp.].
 - Pulse [Inicio] para iniciar el escaneado sin cambiar otras opciones.

El equipo comenzará a escanear. Si utiliza el cristal de escáner del equipo, siga las instrucciones de la pantalla LCD para completar el trabajo de escaneado.



Para utilizar el ajuste [Opciones] o [Conf. en disp.], debe conectar al equipo un ordenador con el software ControlCenter4 (Windows) o Brother iPrint&Scan (Mac) instalado.

5. Seleccione la configuración de escaneado que desee cambiar y, a continuación, pulse [OK].

Opción	Descripción
Tipo de escaneado	Permite seleccionar el tipo de escaneado del documento.
Resolución	Permite seleccionar la resolución del documento.
Tipo de archivo	Permite seleccionar el formato del documento.
Tamaño de doc.	Seleccione el tamaño del documento.
Brillo	Seleccione el nivel de brillo.
Contraste	Seleccione el nivel de contraste.
Eliminar el color de fondo	Permite cambiar la cantidad de color de fondo que se va a eliminar.



- Para guardar la configuración como un acceso directo, pulse [Guard acc. directo]. Se le preguntará si desea crear un acceso directo de un toque. Siga las instrucciones de la pantalla LCD.

6. Pulse [Inicio].

El equipo comenzará a escanear. Si utiliza el cristal de escáner del equipo, siga las instrucciones de la pantalla LCD para completar el trabajo de escaneado.



Información relacionada

- Escaneado utilizando el botón Digitalizar en su equipo Brother
-

Guardar datos escaneados en una carpeta como archivo PDF

Escanear documentos y guardarlos en una carpeta de su equipo como archivos PDF.



Utilice el botón Escanear del equipo para hacer cambios temporales en los ajustes de escaneado. Para realizar cambios permanentes, utilice el software ControlCenter4 (Windows) o Brother iPrint&Scan (Mac).

>> DCP-J572DW/MFC-J491DW/MFC-J497DW
>> DCP-J772DW/DCP-J774DW/MFC-J890DW/MFC-J895DW

DCP-J572DW/MFC-J491DW/MFC-J497DW

1. Cargue el documento.
2. Pulse  (**DIGITALIZAR**).
3. Pulse ▲ o ▼ para seleccionar la opción [a PC] y, a continuación, pulse **OK**.
4. Pulse ▲ o ▼ para seleccionar la opción [a archivo] y, a continuación, pulse **OK**.
5. Si el equipo está conectado en red, pulse ▲ o ▼ para seleccionar el ordenador al que desea enviar los datos y, a continuación, pulse **OK**.

 Si en la pantalla LCD se le solicita que introduzca un código PIN, utilice el panel de control para introducir el código PIN de cuatro dígitos del ordenador y, a continuación, pulse **OK**.

6. Realice una de las siguientes acciones:
 - Para cambiar la configuración, vaya al siguiente paso.
 - Para utilizar la configuración predeterminada, pulse **Mono Iniciar** o **Iniciar Color**.

 [Tipo de escaneado] depende de la configuración predeterminada. Pulsar **Mono Iniciar** o **Iniciar Color** no permite cambiar la configuración.

7. Pulse ▲ o ▼ para seleccionar el ajuste [Config. escaneo] y, a continuación, pulse **OK**.

 Para utilizar la opción [Config. escaneo], debe conectar al equipo un ordenador con el software ControlCenter4 (Windows) o Brother iPrint&Scan (Mac).

8. Pulse ▲ o ▼ para seleccionar el ajuste [Conf. en disp.] y, a continuación, pulse **OK**.
9. Seleccione la configuración de escaneado que desee cambiar y, a continuación, pulse **OK**.

Opción	Descripción
Tipo de escaneado	Permite seleccionar el tipo de escaneado del documento.

Opción	Descripción
Resolución	Permite seleccionar la resolución del documento.
Tipo de archivo	Permite seleccionar el formato del documento.
Tamaño de doc.	Seleccione el tamaño del documento.
Brillo	Seleccione el nivel de brillo.
Contraste	Seleccione el nivel de contraste.
Quitar fondo	Permite cambiar la cantidad de color de fondo que se va a eliminar.

10. Pulse **Mono Iniciar** o **Iniciar Color**.



[Tipo de escaneado] depende de la configuración que ha sido seleccionada. Pulsar **Mono Iniciar** o **Iniciar Color** no permite cambiar la configuración.

DCP-J772DW/DCP-J774DW/MFC-J890DW/MFC-J895DW

1. Cargue el documento.
2. Pulse [Escanear] > [a PC] > [a archivo].
3. Si el equipo está conectado en red, pulse ▲ o ▼ para mostrar el ordenador al que desea enviar los datos y, a continuación, pulse el nombre del ordenador.



Si en la pantalla LCD se le solicita que introduzca un código PIN, utilice la pantalla LCD para introducir el código PIN de cuatro dígitos del ordenador y, a continuación, pulse [OK].

4. Realice una de las siguientes acciones:
 - Para cambiar los ajustes, pulse [Opciones] o [Conf. en disp.] y, a continuación, vaya al siguiente paso.
 - Pulse [Inicio] para comenzar a escanear sin cambiar ajustes adicionales.

El equipo comenzará a escanear. Si utiliza el cristal de escáner del equipo, siga las instrucciones de la pantalla LCD para completar el trabajo de escaneado.



Para utilizar el ajuste [Opciones] o [Conf. en disp.], debe conectarse al equipo un ordenador con ControlCenter4 (Windows) o Brother iPrint&Scan (Mac) instalado.

5. Seleccione la configuración de escaneado que desee cambiar y, a continuación, pulse [OK].

Opción	Descripción
Tipo de escaneado	Permite seleccionar el tipo de escaneado del documento.
Resolución	Permite seleccionar la resolución del documento.
Tipo de archivo	Permite seleccionar el formato del documento.
Tamaño de doc.	Seleccione el tamaño del documento.
Brillo	Seleccione el nivel de brillo.
Contraste	Seleccione el nivel de contraste.
Eliminar el color de fondo	Permite cambiar la cantidad de color de fondo que se va a eliminar.



- Para guardar la configuración como un acceso directo, pulse [Guard acc. directo]. Se le preguntará si desea crear un acceso directo de un toque. Siga las instrucciones de la pantalla LCD.

6. Pulse [Inicio].

El equipo comenzará a escanear. Si utiliza el cristal de escáner del equipo, siga las instrucciones de la pantalla LCD para completar el trabajo de escaneado.



Información relacionada

- [Escaneado utilizando el botón Digitalizar en su equipo Brother](#)
-

Guardar los datos escaneados en una tarjeta de memoria o unidad flash USB

Modelos relacionados: DCP-J572DW/DCP-J772DW/DCP-J774DW/MFC-J890DW/MFC-J895DW

Escanee documentos y guárdelos directamente en una tarjeta de memoria o en una unidad flash USB sin utilizar un ordenador.

>> [DCP-J572DW](#)

>> [DCP-J772DW/DCP-J774DW/MFC-J890DW/MFC-J895DW](#)

DCP-J572DW

1. Cargue el documento.
2. Abra la cubierta de la ranura de soportes.
3. Inserte un soporte en el equipo.
La pantalla LCD cambiará automáticamente.
4. Pulse ▲ o ▼ para seleccionar [Escan a soporte] y, a continuación, pulse **OK**.
5. Realice una de las siguientes acciones:
 - Para cambiar la configuración, vaya al siguiente paso.
 - Para utilizar la configuración predeterminada, pulse **Mono Iniciar** o **Iniciar Color**.



[Tipo de escaneado] depende de la configuración predeterminada. Pulsar **Mono Iniciar** o **Iniciar Color** no permite cambiar la configuración.

6. Seleccione la configuración de escaneado que desee cambiar y, a continuación, pulse **OK**.

Opción	Descripción
Tipo de escaneado	Permite seleccionar el tipo de escaneado del documento.
Resolución	Permite seleccionar la resolución del documento.
Tipo de archivo	Permite seleccionar el formato del documento.
Tamaño de doc.	Seleccione el tamaño del documento.
Escan. p. larg (ADF) (MFC-J491DW/MFC-J497DW)	Permite escanear un documento largo utilizando la unidad ADF.
Nombre de archivo	Permite cambiar el nombre del archivo.
Estilo de nombre de archivo	Seleccione el orden en que se incluirán la fecha, el número de contador y los otros elementos que forman el nombre de los archivos.
Brillo	Seleccione el nivel de brillo.
Contraste	Seleccione el nivel de contraste.
Quitar fondo	Permite cambiar la cantidad de color de fondo que se va a eliminar.

7. Pulse **Mono Iniciar** o **Iniciar Color**.



[Tipo de escaneado] depende de la configuración que ha sido seleccionada. Pulsar **Mono Iniciar** o **Iniciar Color** no permite cambiar la configuración.

DCP-J772DW/DCP-J774DW/MFC-J890DW/MFC-J895DW

1. Cargue el documento.
2. Abra la cubierta de la ranura de soportes del equipo.
3. Introduzca una tarjeta de memoria o una unidad flash USB en el equipo.

La pantalla LCD cambiará automáticamente.

4. Pulse [Escan a soporte].
5. Realice una de las siguientes acciones:
 - Para cambiar los ajustes, pulse [Opciones] y, a continuación, vaya al siguiente paso.



- Para establecer su propia configuración predeterminada, una vez realizados los cambios en la configuración, pulse la opción [Ajust.Nuev.Predet] y después la opción [Sí].
- Para restablecer los valores de fábrica, pulse la opción [Rest.predeter.] y después la opción [Sí].

- Pulse [Inicio] para iniciar el escaneado sin cambiar otras opciones.

El equipo comenzará a escanear. Si utiliza el cristal de escáner del equipo, siga las instrucciones de la pantalla LCD para completar el trabajo de escaneado.

6. Seleccione la configuración de escaneado que desee cambiar y, a continuación, pulse [OK].

Opción	Descripción
Tipo de escaneado	Permite seleccionar el tipo de escaneado del documento.
Resolución	Permite seleccionar la resolución del documento.
Tipo de archivo	Permite seleccionar el formato del documento.
Tamaño de doc.	Seleccione el tamaño del documento.
Escan papel largo (ADF) (MFC-J890DW/MFC-J895DW)	Permite escanear un documento largo utilizando la unidad ADF.
Nombre de archivo	Permite cambiar el nombre del archivo.
Estilo de nombre de archivo	Seleccione el orden en que se incluirán la fecha, el número de contador y los otros elementos que forman el nombre de los archivos.
Brillo	Seleccione el nivel de brillo.
Contraste	Seleccione el nivel de contraste.
Recorte autom. (MFC-J890DW/MFC-J895DW)	Escanee varios documentos colocados sobre el cristal de escaneado a una tarjeta de memoria o a una unidad flash USB. El equipo escaneará cada documento y creará archivos independientes o un único archivo de varias páginas.
Eliminar el color de fondo	Permite cambiar la cantidad de color de fondo que se va a eliminar.



- Para guardar la configuración como un acceso directo, pulse [Guard acc. directo]. Se le preguntará si desea crear un acceso directo de un toque. Siga las instrucciones de la pantalla LCD.

7. Pulse [Inicio].
8. Si está utilizando el cristal de escaneado, coloque la página siguiente y, a continuación, pulse [Continuar]. Si no hay más páginas que escanear, pulse [Finalizar]. Una vez finalizado el escaneado, asegúrese de seleccionar [Finalizar] antes de extraer la tarjeta de memoria o la unidad flash USB del equipo.

IMPORTANTE

En la pantalla LCD se mostrará un mensaje durante la lectura de datos. NO desenchufe el cable de alimentación ni extraiga la tarjeta de memoria o la unidad flash USB del equipo durante la lectura de datos. Los datos se podrían perder, o bien la tarjeta de memoria o la unidad flash USB se podría dañar.



Información relacionada

- [Escaneado utilizando el botón Digitalizar en su equipo Brother](#)
 - [Soportes compatibles](#)
-





Soportes compatibles

Modelos relacionados: DCP-J572DW/DCP-J772DW/DCP-J774DW/MFC-J890DW/MFC-J895DW

El equipo Brother dispone de unidades de soporte (ranuras) para soportes comunes de cámaras digitales y de almacenamiento de datos.

IMPORTANTE

La interfaz directa USB solo admite unidades flash USB y cámaras digitales que utilicen el estándar de almacenamiento masivo USB. Los demás dispositivos USB no son compatibles.

Medios compatibles	
Unidad flash USB (DCP-J772DW/DCP-J774DW/MFC-J890DW/ MFC-J895DW)	
Tarjeta de memoria SD Tarjeta de memoria SDHC Tarjeta de memoria SDXC MultiMediaCard MultiMediaCard plus	 
miniSD (se requiere adaptador) miniSDHC (se requiere adaptador) microSD (se requiere adaptador) microSDHC (se requiere adaptador) MultiMediaCard mobile (se requiere adaptador)	

✓ Información relacionada

- [Guardar los datos escaneados en una tarjeta de memoria o unidad flash USB](#)
- [Imprimir fotografías directamente desde soportes](#)

Escanear varias tarjetas de visita y fotografías (Recorte automático)

Modelos relacionados: MFC-J890DW/MFC-J895DW

Puede escanear varios documentos colocados en el cristal de escaneado. El equipo escaneará cada documento y, con la función de recorte automático, creará archivos independientes o un solo archivo de varias páginas.

Directrices para el recorte automático

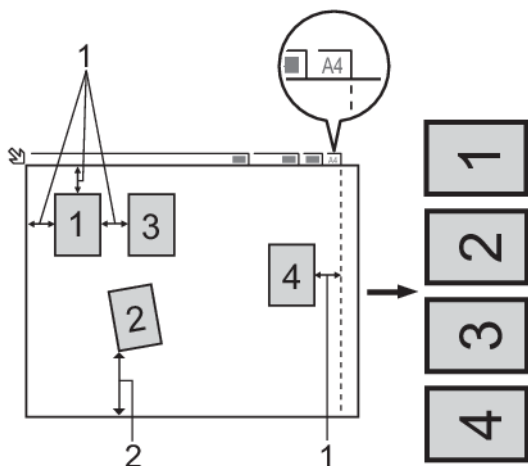

1. 10 mm o más
 2. 20 mm o más (parte inferior)
- Esta función solo se encuentra disponible para documentos rectangulares o cuadrados.
 - Si el documento es demasiado largo o ancho, esta opción no funcionará del modo que se describe en este capítulo.
 - Debe colocar los documentos separados de los bordes del cristal de escaneado, como se muestra en la imagen.
 - Debe colocar los documentos con una separación mínima de 10 mm entre ellos.
 - El recorte automático ajusta la inclinación del documento del cristal del escaneado; sin embargo, si el documento está inclinado más de 45 grados a menos de 300 x 300 ppp o 10 grados a 600 x 600 ppp, esta función no funcionará.
 - La unidad ADF debe estar vacía para utilizar la función Recorte automático. (solo modelos con unidad ADF)
 - La función Recorte automático está disponible para un máximo de 16 documentos dependiendo del tamaño de estos.
1. Coloque documentos en el cristal de escaneado.



- Para escanear documentos utilizando la función Recorte automático, deberá colocarlos en el cristal de escaneado.
- La función Recorte automático es compatible con la tecnología de Reallusion, Inc.



2. Abra la cubierta de la ranura de soportes del equipo.
3. Introduzca una tarjeta de memoria o una unidad flash USB en el equipo.
La pantalla LCD cambiará automáticamente.
4. Pulse [Escan a soporte] > [Opciones] > [Recorte autom.].
5. Pulse [Sí].
6. Pulse [OK].
7. Pulse [Inicio].

El equipo comenzará a escanear. Siga las instrucciones de la pantalla LCD para completar el trabajo de escaneado.



Información relacionada

- Escaneado utilizando el botón Digitalizar en su equipo Brother
-

Escaneo de un archivo de texto modificable mediante OCR

Modelos relacionados: DCP-J772DW/DCP-J774DW/MFC-J491DW/MFC-J497DW/MFC-J890DW/MFC-J895DW

El equipo puede convertir los caracteres de un documento escaneado en texto mediante la tecnología del reconocimiento óptico de caracteres (OCR). Puede editar el texto con el procesador de textos de su elección.



- La función de escaneo a OCR está disponible en determinados idiomas.
- Utilice el botón Escanear del equipo para hacer cambios temporales en los ajustes de escaneo. Para realizar cambios permanentes, utilice el software ControlCenter4 (Windows) o Brother iPrint&Scan (Mac).

>> [MFC-J491DW/MFC-J497DW](#)

>> [DCP-J772DW/DCP-J774DW/MFC-J890DW/MFC-J895DW](#)

MFC-J491DW/MFC-J497DW

1. Cargue el documento.
2. Pulse  (**DIGITALIZAR**).
3. Pulse ▲ o ▼ para seleccionar la opción [a PC] y, a continuación, pulse **OK**.
4. Pulse ▲ o ▼ para seleccionar la opción [a OCR] y, a continuación, pulse **OK**.
5. Si el equipo está conectado en red, pulse ▲ o ▼ para seleccionar el ordenador al que desea enviar los datos y, a continuación, pulse **OK**.



Si en la pantalla LCD se le solicita que introduzca un código PIN, utilice el panel de control para introducir el código PIN de cuatro dígitos del ordenador y, a continuación, pulse **OK**.

6. Realice una de las siguientes acciones:
 - Para cambiar la configuración, vaya al siguiente paso.
 - Para utilizar la configuración predeterminada, pulse **Mono Iniciar** o **Iniciar Color**.



[Tipo de escaneo] depende de la configuración predeterminada. Pulsar **Mono Iniciar** o **Iniciar Color** no permite cambiar la configuración.

7. Pulse ▲ o ▼ para seleccionar el ajuste [Config. escaneo] y, a continuación, pulse **OK**.



Para utilizar la opción [Config. escaneo], debe conectar al equipo un ordenador con el software ControlCenter4 (Windows) o Brother iPrint&Scan (Mac).

8. Pulse ▲ o ▼ para seleccionar el ajuste [Conf. en disp.] y, a continuación, pulse **OK**.

9. Seleccione la configuración de escaneado que desee cambiar y, a continuación, pulse **OK**.

Opción	Descripción
Tipo de escaneado	Permite seleccionar el tipo de escaneado del documento.
Resolución	Permite seleccionar la resolución del documento.
Tipo de archivo	Permite seleccionar el formato del documento.
Tamaño de doc.	Seleccione el tamaño del documento.
Brillo	Seleccione el nivel de brillo.
Contraste	Seleccione el nivel de contraste.
Quitar fondo	Permite cambiar la cantidad de color de fondo que se va a eliminar.

10. Pulse **Mono Iniciar** o **Iniciar Color**.



[Tipo de escaneado] depende de la configuración que ha sido seleccionada. Pulsar **Mono Iniciar** o **Iniciar Color** no permite cambiar la configuración.

DCP-J772DW/DCP-J774DW/MFC-J890DW/MFC-J895DW

1. Cargue el documento.
2. Pulse [Escanear] > [a PC] > [a OCR].
3. Si el equipo está conectado en red, pulse ▲ o ▼ para mostrar el ordenador al que desea enviar los datos y, a continuación, pulse el nombre del ordenador.



Si en la pantalla LCD se le solicita que introduzca un código PIN, utilice la pantalla LCD para introducir el código PIN de cuatro dígitos del ordenador y, a continuación, pulse [OK].

4. Realice una de las siguientes acciones:

- Para modificar la configuración, pulse [Opciones] o [Conf. en disp.].
- Pulse [Inicio] para iniciar el escaneado sin cambiar otras opciones.

El equipo comenzará a escanear. Si utiliza el cristal de escáner del equipo, siga las instrucciones de la pantalla LCD para completar el trabajo de escaneado.



Para utilizar el ajuste [Opciones] o [Conf. en disp.], debe conectar al equipo un ordenador con el software ControlCenter4 (Windows) o Brother iPrint&Scan (Mac) instalado.

5. Seleccione la configuración de escaneado que desee cambiar y, a continuación, pulse [OK].

Opción	Descripción
Tipo de escaneado	Permite seleccionar el tipo de escaneado del documento.
Resolución	Permite seleccionar la resolución del documento.
Tipo de archivo	Permite seleccionar el formato del documento.
Tamaño de doc.	Seleccione el tamaño del documento.
Brillo	Seleccione el nivel de brillo.
Contraste	Seleccione el nivel de contraste.
Eliminar el color de fondo	Permite cambiar la cantidad de color de fondo que se va a eliminar.



- Para guardar la configuración como un acceso directo, pulse [Guard acc. directo]. Se le preguntará si desea crear un acceso directo de un toque. Siga las instrucciones de la pantalla LCD.

6. Pulse [Inicio].

El equipo comenzará a escanear. Si utiliza el cristal de escáner del equipo, siga las instrucciones de la pantalla LCD para completar el trabajo de escaneado.



Información relacionada

- [Escaneado utilizando el botón Digitalizar en su equipo Brother](#)

Escanear como adjunto de un correo electrónico

Envíe un documento escaneado como archivo adjunto de correo electrónico.

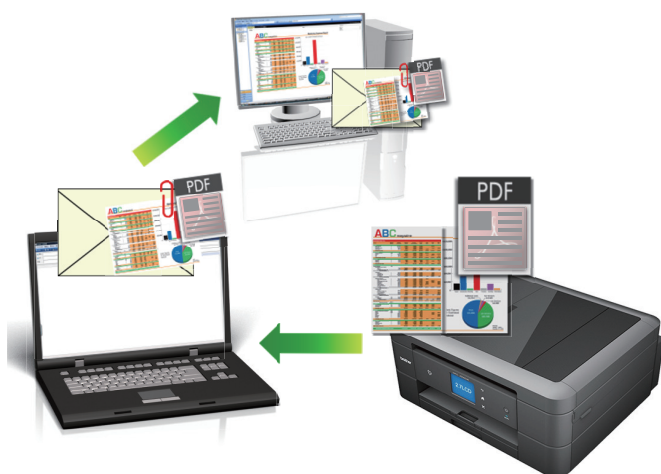

- Utilice el botón Escanear del equipo para hacer cambios temporales en los ajustes de escaneado. Para realizar cambios permanentes, utilice el software ControlCenter4 (Windows) o Brother iPrint&Scan (Mac).
- La función de escaneado a correo electrónico no es compatible con los servicios de correo web. Utilice las funciones de escaneado a imagen o escaneado a archivo para escanear un documento o una imagen y, a continuación, adjuntar el archivo escaneado a un mensaje de correo electrónico.

>> [DCP-J572DW/MFC-J491DW/MFC-J497DW](#)

>> [DCP-J772DW/DCP-J774DW/MFC-J890DW/MFC-J895DW](#)

DCP-J572DW/MFC-J491DW/MFC-J497DW

1. Cargue el documento.
2. Pulse  (**DIGITALIZAR**).
3. Pulse ▲ o ▼ para seleccionar la opción [a PC] y, a continuación, pulse **OK**.
4. Pulse ▲ o ▼ para seleccionar la opción [a e-mail] y, a continuación, pulse **OK**.
5. Si el equipo está conectado en red, pulse ▲ o ▼ para seleccionar el ordenador al que desea enviar los datos y, a continuación, pulse **OK**.



Si en la pantalla LCD se le solicita que introduzca un código PIN, utilice el panel de control para introducir el código PIN de cuatro dígitos del ordenador y, a continuación, pulse **OK**.

6. Realice una de las siguientes acciones:
 - Para cambiar la configuración, vaya al siguiente paso.
 - Para utilizar la configuración predeterminada, pulse **Mono Iniciar** o **Iniciar Color**.



[Tipo de escaneado] depende de la configuración predeterminada. Pulsar **Mono Iniciar** o **Iniciar Color** no permite cambiar la configuración.

7. Pulse ▲ o ▼ para seleccionar el ajuste [Config. escaneo] y, a continuación, pulse **OK**.



Para utilizar la opción [Config. escaneo], debe conectar al equipo un ordenador con el software ControlCenter4 (Windows) o Brother iPrint&Scan (Mac).

8. Pulse ▲ o ▼ para seleccionar el ajuste [Conf. en disp.] y, a continuación, pulse **OK**.

9. Seleccione la configuración de escaneado que desee cambiar y, a continuación, pulse **OK**.

Opción	Descripción
Tipo de escaneado	Permite seleccionar el tipo de escaneado del documento.
Resolución	Permite seleccionar la resolución del documento.
Tipo de archivo	Permite seleccionar el formato del documento.
Tamaño de doc.	Seleccione el tamaño del documento.
Brillo	Seleccione el nivel de brillo.
Contraste	Seleccione el nivel de contraste.
Quitar fondo	Permite cambiar la cantidad de color de fondo que se va a eliminar.

10. Pulse **Mono Iniciar** o **Iniciar Color**.



[Tipo de escaneado] depende de la configuración que ha sido seleccionada. Pulsar **Mono Iniciar** o **Iniciar Color** no permite cambiar la configuración.

DCP-J772DW/DCP-J774DW/MFC-J890DW/MFC-J895DW

1. Cargue el documento.
2. Pulse [Escanear] > [a PC] > [a e-mail].
3. Si el equipo está conectado en red, pulse ▲ o ▼ para mostrar el ordenador al que desea enviar los datos y, a continuación, pulse el nombre del ordenador.



Si en la pantalla LCD se le solicita que introduzca un código PIN, utilice la pantalla LCD para introducir el código PIN de cuatro dígitos del ordenador y, a continuación, pulse [OK].

4. Realice una de las siguientes acciones:
 - Para modificar la configuración, pulse [Opciones] o [Conf. en disp.].
 - Pulse [Inicio] para iniciar el escaneado sin cambiar otras opciones.El equipo escanea el documento y lo guarda como un archivo adjunto. A continuación, inicia su aplicación de correo electrónico y abre un nuevo mensaje de correo electrónico en blanco con el archivo escaneado adjunto.



Para utilizar el ajuste [Opciones] o [Conf. en disp.], debe conectar al equipo un ordenador con el software ControlCenter4 (Windows) o Brother iPrint&Scan (Mac) instalado.

5. Seleccione la configuración de escaneado que desee cambiar y, a continuación, pulse [OK].

Opción	Descripción
Tipo de escaneado	Permite seleccionar el tipo de escaneado del documento.
Resolución	Permite seleccionar la resolución del documento.
Tipo de archivo	Permite seleccionar el formato del documento.
Tamaño de doc.	Seleccione el tamaño del documento.
Brillo	Seleccione el nivel de brillo.
Contraste	Seleccione el nivel de contraste.
Eliminar el color de fondo	Permite cambiar la cantidad de color de fondo que se va a eliminar.



- Para guardar la configuración como un acceso directo, pulse [Guard acc. directo]. Se le preguntará si desea crear un acceso directo de un toque. Siga las instrucciones de la pantalla LCD.

6. Pulse [Inicio].

El equipo escanea el documento y lo guarda como un archivo adjunto. A continuación, inicia su aplicación de correo electrónico y abre un nuevo mensaje de correo electrónico en blanco con el archivo escaneado adjunto.



Información relacionada

- [Escaneado utilizando el botón Digitalizar en su equipo Brother](#)

▲ Inicio > Escanear > Escaneado utilizando el botón Digitalizar en su equipo Brother > Web Services (Servicios web) para escanear en su red (Windows 7, Windows 8 y Windows 10)

Web Services (Servicios web) para escanear en su red (Windows 7, Windows 8 y Windows 10)

El protocolo Web Services (Servicios web) permite a los usuarios de Windows 7, Windows 8 y Windows 10 escanear utilizando un equipo Brother en la red. Debe instalar el controlador a través de Web Services (Servicios web).

- [Utilice Web Services \(Servicios web\) para instalar los controladores utilizados para escanear \(Windows 7, Windows 8 y Windows 10\)](#)
- [Escanear utilizando Web Services \(Servicios web\) del equipo Brother \(Windows 7, Windows 8 y Windows 10\)](#)
- [Configuración de los ajustes de escaneado para los servicios web](#)

Inicio > Escanear > Escaneado utilizando el botón Digitalizar en su equipo Brother > Web Services (Servicios web) para escanear en su red (Windows 7, Windows 8 y Windows 10) > Utilice Web Services (Servicios web) para instalar los controladores utilizados para escanear (Windows 7, Windows 8 y Windows 10)

Utilice Web Services (Servicios web) para instalar los controladores utilizados para escanear (Windows 7, Windows 8 y Windows 10)

Utilice Web Services (Servicios web) para supervisar impresoras en la red.

- Asegúrese de que ha instalado el software y los controladores de Brother.
- Verifique que el ordenador host y el equipo Brother se encuentran en la misma subred o que el enrutador está configurado correctamente para pasar datos entre los dos dispositivos.
- Debe configurar la dirección IP de su equipo Brother antes de configurar este ajuste.

1. Realice una de las siguientes acciones:

- Windows 7

Haga clic en  (Iniciar) > Panel de control > Redes e Internet > Ver los equipos y dispositivos de red.

El nombre de Web Services (Servicios web) del equipo aparece con el icono de impresora.

Haga clic con el botón derecho en el equipo que desea instalar.

- Windows 8

Mueva el ratón a la esquina inferior derecha del escritorio. Cuando aparezca la barra de menú, haga clic en **Configuración** > **Cambiar configuración de PC** > **Dispositivos** > **Agregar un dispositivo**.

Aparecerá el nombre de Web Services (Servicios web) del equipo.

- Windows 8,1

Mueva el ratón a la esquina inferior derecha de su escritorio. Cuando aparezca la barra de menús, haga clic en **Configuración** > **Cambiar configuración de PC** > **PC y dispositivos** > **Dispositivos** > **Agregar un dispositivo**.

Aparecerá el nombre de Web Services (Servicios web) del equipo.

- Windows 10

Haga clic en  > **Sistema de Windows** > **Panel de control**. En el grupo **Hardware y sonido**, haga clic en **Agregar un dispositivo**.



• El nombre de Web Services (Servicios web) del equipo Brother es el nombre del modelo y la dirección MAC (dirección Ethernet) del equipo (por ejemplo, Brother MFC-XXXX (nombre del modelo) [XXXXXXXXXXXX] (Dirección MAC/dirección Ethernet)).

- Windows 8/Windows 10

Mueva el ratón sobre el nombre del equipo para mostrar información sobre el equipo.

2. Realice una de las siguientes acciones:

- Windows 7

Haga clic en **Instalar** del menú mostrado.

- Windows 8/Windows 10

Seleccione el equipo que desea instalar y, a continuación, siga las instrucciones que aparecen en la pantalla.



Para desinstalar los controladores, haga clic en **Desinstalar** o  (**Quitar dispositivo**).



Información relacionada

- [Web Services \(Servicios web\) para escanear en su red \(Windows 7, Windows 8 y Windows 10\)](#)

Inicio > Escanear > Escaneado utilizando el botón Digitalizar en su equipo Brother > Web Services (Servicios web) para escanear en su red (Windows 7, Windows 8 y Windows 10) > Escanear utilizando Web Services (Servicios web) del equipo Brother (Windows 7, Windows 8 y Windows 10)

Escanear utilizando Web Services (Servicios web) del equipo Brother (Windows 7, Windows 8 y Windows 10)

Si ha instalado el controlador para escaneado a través de Web Services (Servicios web), podrá acceder al menú de escaneado a través de Web Services (Servicios web) en la pantalla LCD del equipo Brother.

- Algunos caracteres de los mensajes que se muestran en la pantalla LCD pueden aparecer como espacios si la configuración del idioma del sistema operativo y la del equipo Brother son diferentes.
- Si en la pantalla LCD aparece un mensaje de error indicando que no hay suficiente memoria, seleccione un tamaño de papel más pequeño en el ajuste **Tamaño del papel** o una resolución más baja en el ajuste **Resolución (ppp)**.

>> [DCP-J572DW/MFC-J491DW/MFC-J497DW](#)

>> [DCP-J772DW/DCP-J774DW/MFC-J890DW/MFC-J895DW](#)

DCP-J572DW/MFC-J491DW/MFC-J497DW

1. Cargue el documento.
2. Pulse  (**DIGITALIZAR**).
3. Pulse ▲ o ▼ para seleccionar lo siguiente:
 - a. Seleccione [Escaneado SW]. Pulse **OK**.
 - b. Seleccione el tipo de escaneado que desee. Pulse **OK**.
 - c. Seleccione el ordenador al que desee enviar los datos. Pulse **OK**.
4. Pulse **Mono Iniciar** o **Iniciar Color**.

El equipo comenzará a escanear.

DCP-J772DW/DCP-J774DW/MFC-J890DW/MFC-J895DW

1. Cargue el documento.
2. Pulse [Escanear] > [Escaneado SW].
3. Pulse ▲ o ▼ para seleccionar el tipo de escaneado que desea y, a continuación, pulse la opción.
4. Pulse ▲ o ▼ para mostrar el ordenador al que desea enviar los datos y, a continuación, pulse el nombre del ordenador.
5. Pulse [Inicio].

El equipo comienza a escanear.

Información relacionada

- [Web Services \(Servicios web\) para escanear en su red \(Windows 7, Windows 8 y Windows 10\)](#)

Configuración de los ajustes de escaneado para los servicios web

1. Haga una de las siguientes acciones:

- Windows 7

Haga clic en  (Iniciar) > **Dispositivos e impresoras**.

- Windows 8

Mueva el ratón a la esquina inferior derecha del escritorio. Cuando aparezca la barra de menú, haga clic en **Configuración** y, a continuación, en **Panel de control**. En el grupo **Hardware y sonido**, haga clic en **Ver dispositivos e impresoras**.

- Windows 10

Haga clic en  > **Sistema de Windows** > **Panel de control**. En el grupo **Hardware y sonido**, haga clic en **Ver dispositivos e impresoras**.

2. Haga clic con el botón derecho en el icono del equipo y, a continuación, seleccione **Perfiles de digitalización...**. Aparece el cuadro de diálogo **Perfiles de digitalización**.

3. Seleccione el perfil de escaneado que desee utilizar.

4. Asegúrese de que el escáner seleccionado en la lista **Escáner** sea un equipo Brother compatible con Web Services (Servicios web) para escanear y, a continuación, haga clic en el botón **Establecer como predeterminado**.

5. Pulse **Editar...**

Aparecerá el cuadro de diálogo **Editar perfil predeterminado**.

6. Seleccione los ajustes de **Origen**, **Tamaño del papel**, **Formato del color**, **Tipo de archivo**, la **Resolución (ppp)**, **Brillo** y **Contraste**.

7. Haga clic en el botón **Guardar perfil**.

Estos ajustes se aplicarán cuando escanee utilizando el protocolo Web Services (Servicios web).

Si se le pide seleccionar una aplicación de escaneado, seleccione Fax y Escáner de Windows de la lista.



Información relacionada

- [Web Services \(Servicios web\) para escanear en su red \(Windows 7, Windows 8 y Windows 10\)](#)

Cambiar la configuración del botón de escaneo desde ControlCenter4 (Windows)

1. Haga clic en el icono  (ControlCenter4) del área de notificación y, a continuación, haga clic en **Abrir**.
2. Haga clic en la pestaña **Ajustes de dispositivo**.
3. Pulse el botón **Configuración del dispositivo de escaneo**.
Aparecerá el cuadro de diálogo **Configuración del dispositivo de escaneo**.

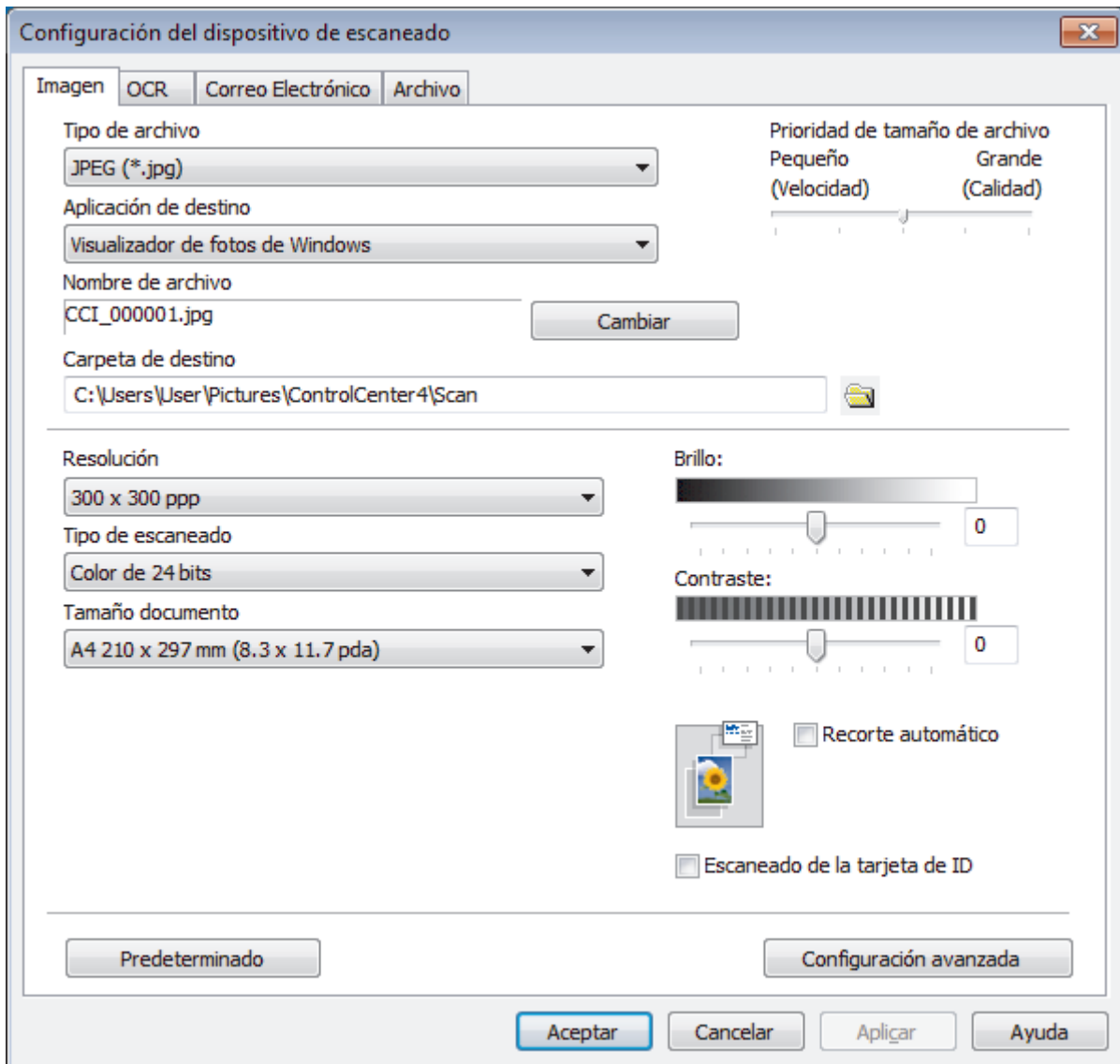

4. Haga clic en la pestaña de la acción Escanear que desea cambiar (**Imagen**, **OCR**, **Correo Electrónico** o **Archivo**).
5. Cambie los ajustes según sea necesario.
6. Haga clic en **Aceptar**.



Cada pestaña corresponde con una función de escaneado, tal como se describe a continuación.

Estos ajustes pueden cambiarse.

Pulse las pestañas y cambie los ajustes.

Nombre de la pestaña	Función correspondiente
Imagen	Escanear a imagen
OCR	Escanear a OCR
Correo Electrónico	Escanear a correo electrónico
Archivo	Escanear a archivo

Ajustes	Funciones aplicables			
	Imagen	OCR	Correo Electrónico	Archivo
Tipo de archivo	Sí	Sí	Sí	Sí
Aplicación de destino	Sí	Sí	-	-
Idioma de OCR (solo disponible en determinados modelos)	-	Sí	-	-
Nombre de archivo	Sí	Sí	Sí	Sí
Carpeta de destino	Sí	Sí	Sí	-
Escanear Ubicación	-	-	-	Sí
Prioridad de tamaño de archivo	Sí	-	Sí	Sí
Resolución	Sí	Sí	Sí	Sí
Tipo de escaneado	Sí	Sí	Sí	Sí
Tamaño documento	Sí	Sí	Sí	Sí
Brillo	Sí	Sí	Sí	Sí
Contraste	Sí	Sí	Sí	Sí
Recorte automático	Sí	-	Sí	Sí
Escaneado de la tarjeta de ID	Sí	Sí	Sí	Sí
Configuración avanzada	Sí	Sí	Sí	Sí
Predeterminado	Sí	Sí	Sí	Sí

Tipo de archivo

Seleccione el tipo de documento que desee usar para los datos escaneados.

Aplicación de destino

Seleccione la aplicación de destino en la lista desplegable.

Idioma de OCR

Especifique el idioma del reconocimiento óptico de caracteres (OCR) de forma que coincida con el idioma en el que está redactado el texto del documento escaneado (solo disponible en determinados modelos).

Nombre de archivo

Escriba un prefijo para el nombre de archivo, si es necesario.

Carpeta de destino

Haga clic en el icono de carpeta para buscar y seleccionar la carpeta en donde desea guardar sus documentos escaneados.

Escanear Ubicación

Seleccione el botón de opción **Carpeta** o **SharePoint** para especificar el destino en el que desea guardar los documentos escaneados.

Prioridad de tamaño de archivo

Permite ajustar el porcentaje de compresión de datos de la imagen escaneada. Puede cambiar el tamaño del documento arrastrando la barra deslizante de **Prioridad de tamaño de archivo** hacia la derecha o hacia la izquierda.

Resolución

Seleccione una resolución de escaneado en la lista desplegable **Resolución**. Cuanto más alta sea la resolución, más memoria ocupará y más se prolongará el tiempo de transferencia, aunque, como contrapartida, la imagen escaneada contendrá más detalles.

Tipo de escaneado

Permite seleccionar la profundidad del color de escaneado a partir de un intervalo establecido.

- **Automático**

Utilice esta opción para cualquier tipo de documento. Este modo elige automáticamente la intensidad del color adecuada para el documento.

- **Blanco y negro**

Utilice esta opción para texto o imágenes de líneas.

- **Grisés (Difusión de errores)**

Utilice esta opción para imágenes fotográficas o gráficos. (Difusión de errores es un método de creación de imágenes grises simuladas sin utilizar puntos de gris verdadero. Los puntos negros se colocan siguiendo un patrón específico para dar un aspecto gris).

- **Gris verdadero**

Utilice esta opción para imágenes fotográficas o gráficos. Este modo es más exacto, ya que utiliza hasta 256 tonalidades de gris.

- **Color de 24 bits**

Sirve para crear una imagen con la reproducción más precisa del color. Este modo usa hasta 16,8 millones de colores para escanear la imagen, pero es el que más memoria y más tiempo de transferencia necesita.

Tamaño documento

Seleccione el tamaño exacto del documento en la lista desplegable **Tamaño documento**.

- Si selecciona la opción **1 a 2 (A4)**, la imagen escaneada se dividirá en dos documentos de tamaño A5.

Brillo

Establezca el nivel de **Brillo** desplazando la barra deslizante hacia la derecha o hacia la izquierda para aclarar u oscurecer la imagen. Si la imagen escaneada queda demasiado clara, reduzca el nivel de brillo y vuelva a escanear el documento. Si la imagen queda demasiado oscura, incremente el nivel de brillo y vuelva a escanear el documento. También puede escribir un valor en el campo para establecer el nivel de **Brillo**.

Contraste

Aumente o disminuya el nivel de **Contraste** desplazando la barra deslizante hacia la derecha o hacia la izquierda. Al aumentar el nivel, se destacan las áreas oscuras y claras de la imagen, mientras que al disminuirlo se revelan con mayor detalle las áreas grises. También puede escribir un valor en el campo para establecer el nivel de **Contraste**.

Recorte automático

Escanear varios documentos colocados en el cristal del escáner. El equipo escaneará cada documento y creará archivos independientes o un único archivo de varias páginas.

Escaneado de la tarjeta de ID

Seleccione esta casilla de verificación para escanear ambas caras de la tarjeta de identificación en una página.

Configuración avanzada

Haga clic en el botón **Configuración avanzada** del cuadro de diálogo de configuración de escaneado para establecer las opciones avanzadas.

- **Eliminar filtrado/estampado**

- **Eliminar color de fondo**

Elimine el color de base de los documentos para que los datos escaneados sean más legibles.

- **Rotar imagen**

Gire la imagen escaneada.

- **Saltar página en blanco**

Elimine las páginas en blanco del documento de los resultados de escaneo.

- **Mostrar resultados de escaneo**

Permite mostrar en la pantalla del ordenador el número total de páginas guardadas y de páginas en blanco omitidas.

Predeterminado

Seleccione esta opción para restablecer todos los ajustes a sus valores de ajuste de fábrica.



Información relacionada

- [Escaneo utilizando el botón Digitalizar en su equipo Brother](#)
-

Cambiar los ajustes del botón de escaneado de Brother iPrint&Scan (Mac)

1. En la barra de menús **Finder**, haga clic en **Ir > Aplicaciones** y, a continuación, haga doble clic en el icono de iPrint&Scan.
Aparecerá la pantalla de Brother iPrint&Scan.
2. Si no está seleccionado su equipo Brother, haga clic en el botón **Seleccione su equipo.** y, a continuación, siga las instrucciones que aparecen en la pantalla para seleccionar su equipo Brother.
3. Haga clic en el botón **Configuración de escaneado del equipo** y, a continuación, siga las instrucciones que aparecen en la pantalla para cambiar los ajustes de escaneado.



Información relacionada

- [Escaneado utilizando el botón Digitalizar en su equipo Brother](#)

Información adicional:

- [Escanear con Brother iPrint&Scan \(Mac\)](#)

Escanear desde el ordenador (Windows)

Hay varias maneras de utilizar su ordenador para escanear fotografías y documentos en su equipo Brother. Utilice las aplicaciones de software de Brother o utilice su aplicación de escaneado favorita.

- [Escanear mediante el modo inicial de ControlCenter4 \(Windows\)](#)
- [Escanear mediante el modo avanzado de ControlCenter4 \(Windows\)](#)
- [Escanear con Nuance™ PaperPort™ 14SE o con otras aplicaciones de Windows](#)
- [Escanear con Fax y Escáner de Windows](#)
- [Instalación de BookScan Enhancer y Whiteboard Enhancer \(Windows\)](#)

Escaneado mediante el modo inicial de ControlCenter4 (Windows)

Utilice el modo ControlCenter4 Home para acceder a las funciones principales del equipo.

- [Escaneado mediante el modo inicial de ControlCenter4 \(Windows\)](#)
- [Guardar los datos escaneados como documento PDF en un directorio mediante el modo inicial de ControlCenter4 \(Windows\)](#)
- [Configuración de escaneado para el Modo inicial de ControlCenter4 \(Windows\)](#)
- [Cambiar el modo de funcionamiento en ControlCenter4 \(Windows\)](#)



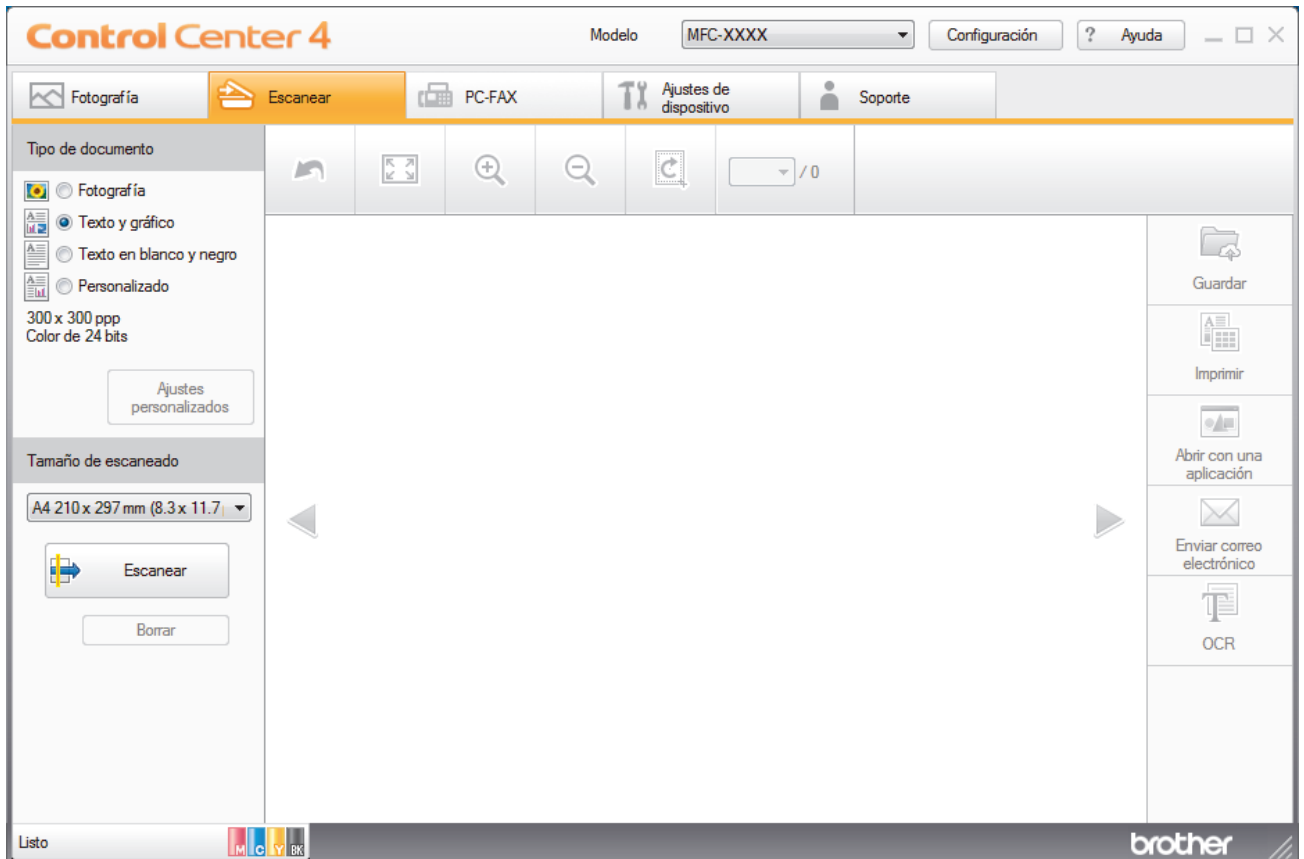

Escaneado mediante el modo inicial de ControlCenter4 (Windows)

Seleccione **Modo inicial** como ajuste de modo de ControlCenter4.

1. Cargue el documento.
2. Haga clic en el icono  (**ControlCenter4**) del área de notificación y, a continuación, haga clic en **Abrir**.
3. Pulse la pestaña **Escanear**.



4. Seleccione el **Tipo de documento**.
5. Cambie el **Tamaño de escaneado** del documento, si es necesario.
6. Pulse  (**Escanear**).

El equipo comenzará a escanear y aparecerá la imagen escaneada en el visor de imágenes.
7. Si ha escaneado varias páginas con la unidad ADF, haga clic en los botones de flecha hacia la izquierda o derecha para obtener una vista previa de todas las páginas escaneadas. (solo modelos de unidades ADF)
8. Recorte la imagen escaneada, si es necesario.
9. Realice una de las siguientes acciones:
 - Haga clic en  (**Guardar**) para guardar los datos escaneados.
 - Haga clic en  (**Imprimir**) para imprimir los datos escaneados.
 - Haga clic en  (**Abrir con una aplicación**) para abrir los datos escaneados en otra aplicación.
 - Haga clic en  (**Enviar correo electrónico**) para adjuntar los datos escaneados a un mensaje de correo electrónico.
 - Haga clic en  (**OCR**) para convertir el documento escaneado en un archivo de texto editable. (solo disponible para determinados modelos)



Información relacionada

- Escaneado mediante el modo inicial de ControlCenter4 (Windows)
 - Selección del tipo de documento mediante el modo inicial de ControlCenter4 (Windows)
 - Cambiar tamaño de escaneado utilizando ControlCenter4 Home Mode (Windows)
 - Recorte una imagen escaneada con el modo inicial de ControlCenter4 (Windows)
 - Impresión de los datos escaneados mediante el modo inicial de ControlCenter4 (Windows)
 - Apertura con una aplicación mediante el modo inicial de ControlCenter4 (Windows)

Inicio > Escanear > Escanear desde el ordenador (Windows) > Escaneado mediante el modo inicial de ControlCenter4 (Windows) > Escaneado mediante el modo inicial de ControlCenter4 (Windows) > Selección del tipo de documento mediante el modo inicial de ControlCenter4 (Windows)

Selección del tipo de documento mediante el modo inicial de ControlCenter4 (Windows)

- Seleccione la opción de **Tipo de documento** adecuada para el tipo de original que desee escanear.

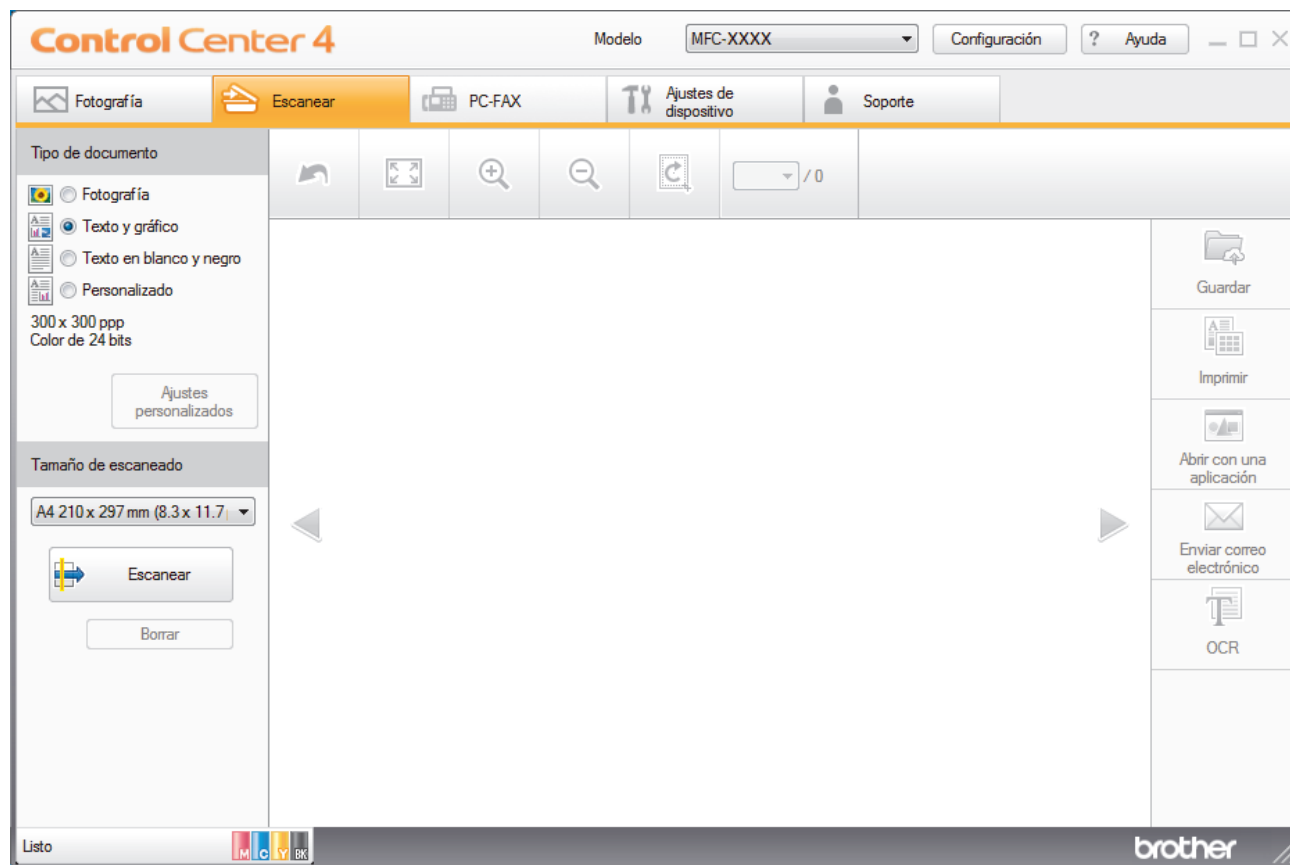

Opción	Descripción
Fotografía	600 x 600 ppp Color de 24 bits
Texto y gráfico	300 x 300 ppp Color de 24 bits
Texto en blanco y negro	200 x 200 ppp Blanco y negro
Personalizado	300 x 300 ppp (Color de 24 bits como predeterminado) Seleccione los ajustes de escaneado que desea en el botón Ajustes personalizados.

✓ Información relacionada

- [Escanear mediante el modo inicial de ControlCenter4 \(Windows\)](#)
 - [Ajustes de escaneado personalizados \(Windows\)](#)

Inicio > Escanear > Escanear desde el ordenador (Windows) > Escaneado mediante el modo inicial de ControlCenter4 (Windows) > Escaneado mediante el modo inicial de ControlCenter4 (Windows) > Selección del tipo de documento mediante el modo inicial de ControlCenter4 (Windows) > Ajustes de escaneado personalizados (Windows)

Ajustes de escaneado personalizados (Windows)

Seleccione **Personalizado** en la lista **Tipo de documento** para cambiar los ajustes de escaneado avanzados.

- Seleccione **Personalizado** y, a continuación, haga clic en el botón **Ajustes personalizados**.

Aparece el cuadro de diálogo **Ajustes de escaneado personalizados**.

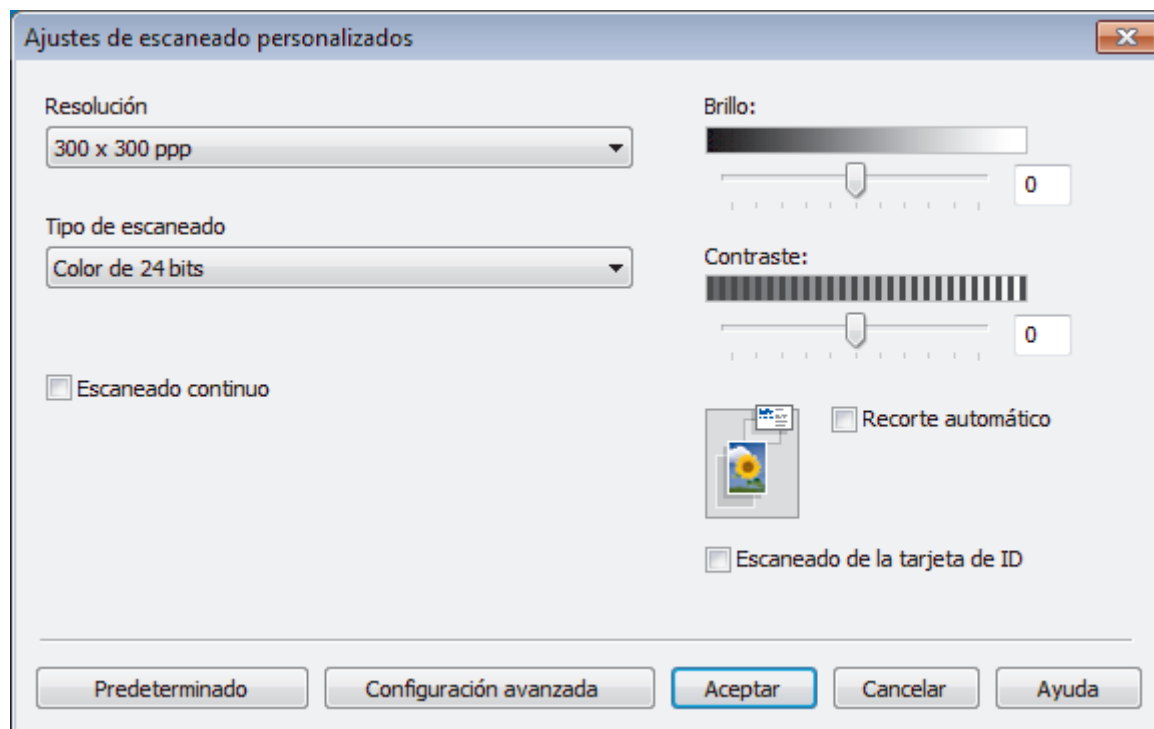

Puede cambiar los siguientes ajustes:

Resolución

Seleccione una resolución de escaneado en la lista desplegable **Resolución**. Cuanto más alta sea la resolución, más memoria ocupará y más se prolongará el tiempo de transferencia, aunque, como contrapartida, la imagen escaneada contendrá más detalles.

Tipo de escaneado

Permite seleccionar la profundidad del color de escaneado a partir de un intervalo establecido.

- Automático

Utilice esta opción para cualquier tipo de documento. Este modo elige automáticamente la intensidad del color adecuada para el documento.

- Blanco y negro

Utilice esta opción para texto o imágenes de líneas.

- Grises (Difusión de errores)

Utilice esta opción para imágenes fotográficas o gráficos. (Difusión de errores es un método de creación de imágenes grises simuladas sin utilizar puntos de gris verdadero. Los puntos negros se colocan siguiendo un patrón específico para dar un aspecto gris).

- Gris verdadero

Utilice esta opción para imágenes fotográficas o gráficos. Este modo es más exacto, ya que utiliza hasta 256 tonalidades de gris.

- Color de 24 bits

Sirve para crear una imagen con la reproducción más precisa del color. Este modo usa hasta 16,8 millones de colores para escanear la imagen, pero es el que más memoria y más tiempo de transferencia necesita.

Brillo

Establezca el nivel de **Brillo** desplazando la barra deslizante hacia la derecha o hacia la izquierda para aclarar u oscurecer la imagen. Si la imagen escaneada queda demasiado clara, reduzca el nivel de brillo y vuelva a escanear el documento. Si la imagen queda demasiado oscura, incremente el nivel de brillo y vuelva a escanear el documento. También puede escribir un valor en el campo para establecer el nivel de **Brillo**.

Contraste

Aumente o disminuya el nivel de **Contraste** desplazando la barra deslizante hacia la derecha o hacia la izquierda. Al aumentar el nivel, se destacan las áreas oscuras y claras de la imagen, mientras que al disminuirlo se revelan con mayor detalle las áreas grises. También puede escribir un valor en el campo para establecer el nivel de **Contraste**.

Recorte automático

Escanear varios documentos colocados en el cristal del escáner. El equipo escaneará cada documento y creará archivos independientes o un único archivo de varias páginas.

Escaneado continuo

Seleccione esta opción para escanear varias páginas. Después de escanear una página, puede seleccionar la opción de seguir escaneando o de terminar.

Escaneado de la tarjeta de ID

Seleccione esta casilla de verificación para escanear ambas caras de la tarjeta de identificación en una página.

Configuración avanzada

Configure ajustes avanzados haciendo clic en el botón **Configuración avanzada** en el cuadro de diálogo Ajustes de escaneado.

- **Eliminar filtrado/estampado**

- **Eliminar color de fondo**

- Elimine el color de base de los documentos para que los datos escaneados sean más legibles. (solo disponible en determinados modelos)

- **Rotar imagen**

- Gire la imagen escaneada.

- **Saltar página en blanco**

- Elimine las páginas en blanco del documento de los resultados de escaneado.

- **Mostrar resultados de escaneado**

- Permite mostrar en la pantalla del ordenador el número total de páginas guardadas y de páginas en blanco omitidas.



Información relacionada

- [Selección del tipo de documento mediante el modo inicial de ControlCenter4 \(Windows\)](#)
-

Inicio > Escanear > Escanear desde el ordenador (Windows) > Escaneado mediante el modo inicial de ControlCenter4 (Windows) > Escaneado mediante el modo inicial de ControlCenter4 (Windows) > Cambiar tamaño de escaneo utilizando ControlCenter4 Home Mode (Windows)

Cambiar tamaño de escaneo utilizando ControlCenter4 Home Mode (Windows)

Para obtener velocidades de escaneo mayores, seleccione el tamaño exacto del documento en el menú desplegable **Tamaño de escaneo**.

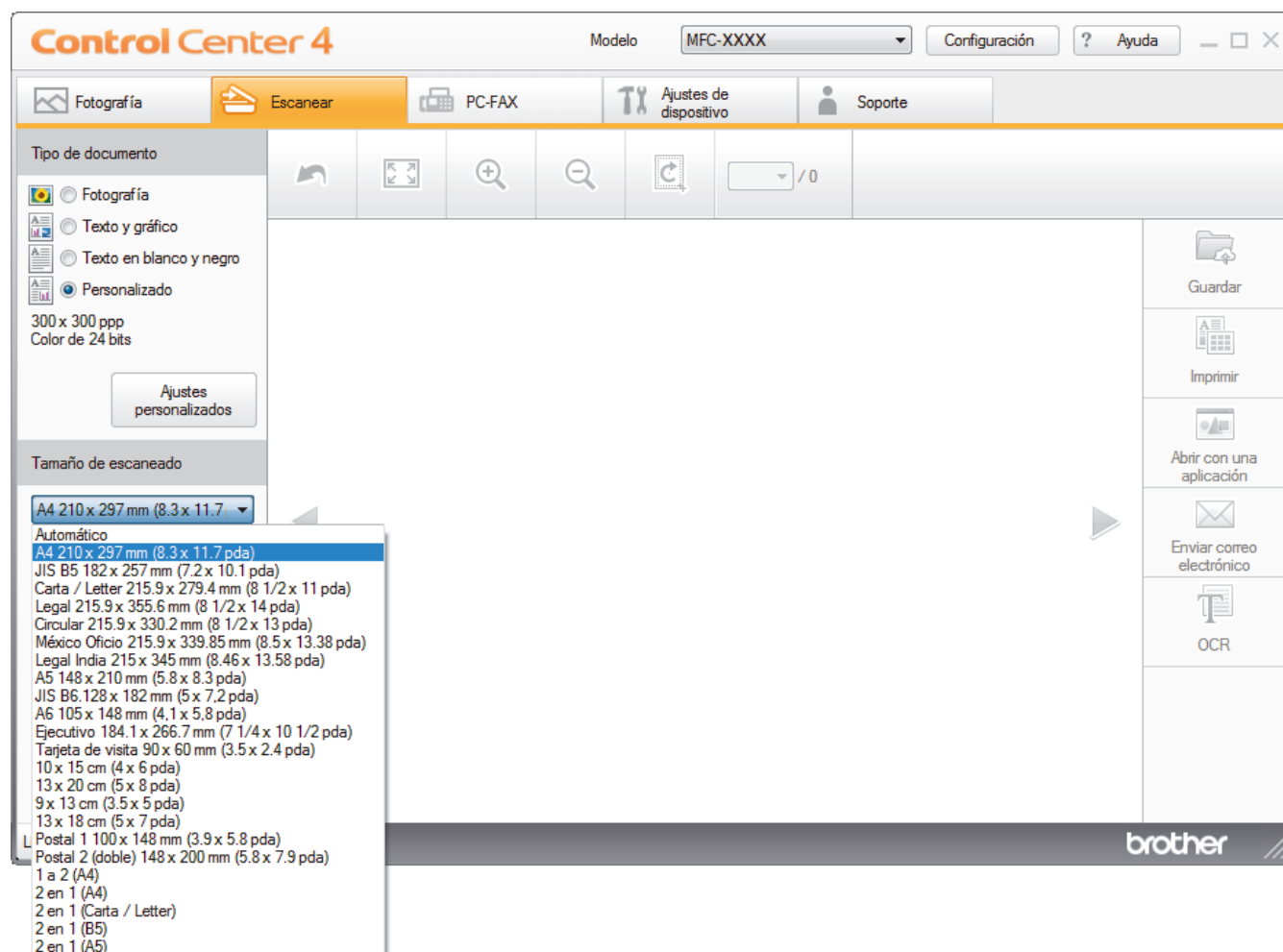

✓ Información relacionada

- [Escanear mediante el modo inicial de ControlCenter4 \(Windows\)](#)

Inicio > Escanear > Escanear desde el ordenador (Windows) > Escaneado mediante el modo inicial de ControlCenter4 (Windows) > Escaneado mediante el modo inicial de ControlCenter4 (Windows) > Recorte una imagen escaneada con el modo inicial de ControlCenter4 (Windows)

Recorte una imagen escaneada con el modo inicial de ControlCenter4 (Windows)

La herramienta de recorte de la barra de herramientas Edición de imagen permite recortar áreas no deseadas de la imagen escaneada. Utilice las herramientas **Acercar** y **Alejar** para ver la imagen que se va a recortar.

Barra de herramientas Edición de imagen

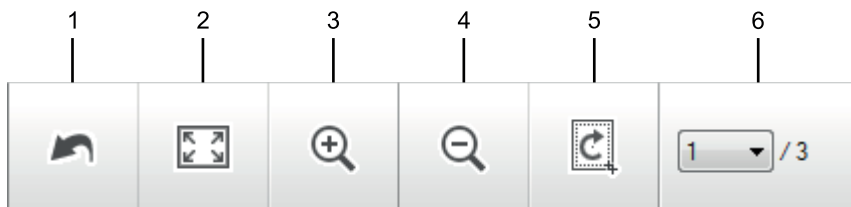

1. Reiniciar

Cancela todas las modificaciones aplicadas a la imagen seleccionada. La imagen modificada vuelve a su estado original.

2. Ajustar a ventana

Muestra la imagen escaneada de modo que su tamaño se ajuste al de la ventana.

3. Acercar

Amplía la imagen escaneada.

4. Alejar

Reduce la imagen escaneada.

5. Recortar y editar

Elimina las partes externas de la imagen. Haga clic en el botón **Recortar y editar** y, a continuación, cambie el marco para que contenga la zona que desea mantener tras el recorte.

6. Contador de páginas

Indica el número de página de la página escaneada mostrada en el visor de imágenes. Para mostrar otra página, seleccione el número de página pertinente en la lista desplegable de números de página.



Si ha escaneado varias páginas, puede ver la página escaneada siguiente o la anterior haciendo clic en los botones de flecha izquierda o derecha en la ventana de vista previa.

1. Escanee un documento.

2. Haga clic en  (**Recortar y editar**) para editar la imagen escaneada.

Aparece la ventana **Recortar y editar - ControlCenter4**.

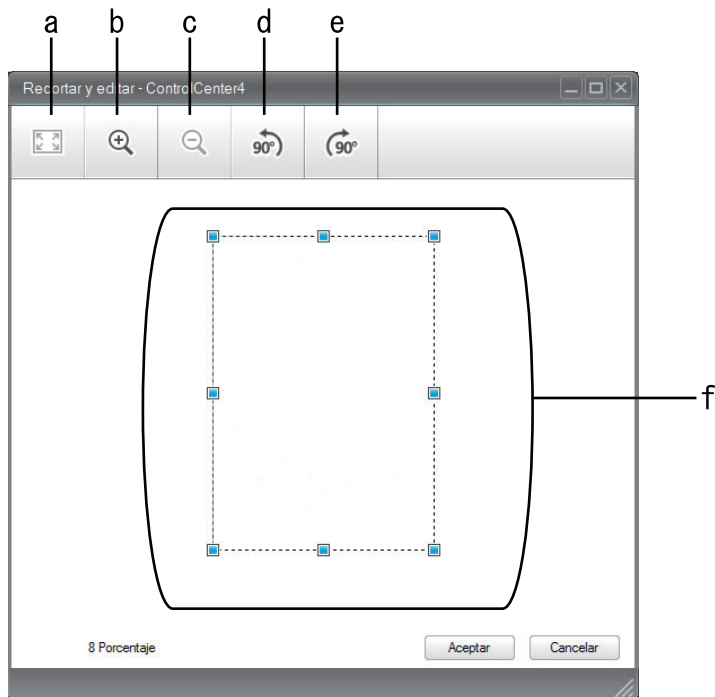

- a. Expande la imagen escaneada para que toda la imagen se adapte a la ventana.
 - b. Amplía la imagen.
 - c. Reduce la imagen.
 - d. Gira la imagen 90 grados en sentido contrario a las agujas del reloj.
 - e. Gira la imagen 90 grados en el sentido de las agujas del reloj.
 - f. Haga clic y arrastre el marco para ajustar la zona que desea recortar.
3. Pulse **Aceptar**.
La imagen modificada aparecerá en el visualizador de imágenes.



Información relacionada

- [Escaneado mediante el modo inicial de ControlCenter4 \(Windows\)](#)

Inicio > Escanear > Escanear desde el ordenador (Windows) > Escaneado mediante el modo inicial de ControlCenter4 (Windows) > Escaneado mediante el modo inicial de ControlCenter4 (Windows) > Impresión de los datos escaneados mediante el modo inicial de ControlCenter4 (Windows)

Impresión de los datos escaneados mediante el modo inicial de ControlCenter4 (Windows)

Escanee un documento en su equipo Brother y, a continuación, imprima copias utilizando las funciones de controlador de impresora que están disponibles en ControlCenter4.

1. Escanee un documento.
2. Pulse **Imprimir**.

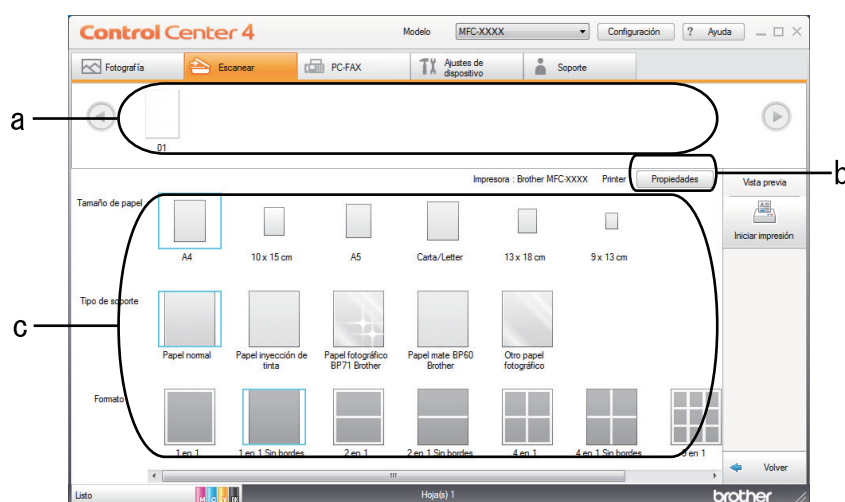

- a. Muestra las imágenes que están seleccionadas actualmente.
 - b. Haga clic en el botón **Propiedades** para cambiar la configuración específica de la impresora.
 - c. Seleccione las opciones **Tamaño de papel**, **Tipo de soporte** y **Formato**. Los ajustes actuales se encuentran en un cuadro azul.
3. Configure los ajustes de impresión y, a continuación, pulse el botón **Iniciar impresión**.

✓ Información relacionada

- [Escaneado mediante el modo inicial de ControlCenter4 \(Windows\)](#)

Inicio > Escanear > Escanear desde el ordenador (Windows) > Escaneado mediante el modo inicial de ControlCenter4 (Windows) > Escaneado mediante el modo inicial de ControlCenter4 (Windows) > Apertura con una aplicación mediante el modo inicial de ControlCenter4 (Windows)

Apertura con una aplicación mediante el modo inicial de ControlCenter4 (Windows)

El botón **Abrir con una aplicación** permite escanear una imagen directamente en la aplicación de gráficos para modificarla.

1. Pulse el botón **Abrir con una aplicación**.
2. Seleccione la aplicación en la lista desplegable y pulse **Aceptar**.

La imagen se abrirá en la aplicación seleccionada.



Información relacionada

- [Escaneado mediante el modo inicial de ControlCenter4 \(Windows\)](#)
-

Inicio > Escanear > Escanear desde el ordenador (Windows) > Escaneado mediante el modo inicial de ControlCenter4 (Windows) > Guardar los datos escaneados como documento PDF en un directorio mediante el modo inicial de ControlCenter4 (Windows)

Guardar los datos escaneados como documento PDF en un directorio mediante el modo inicial de ControlCenter4 (Windows)

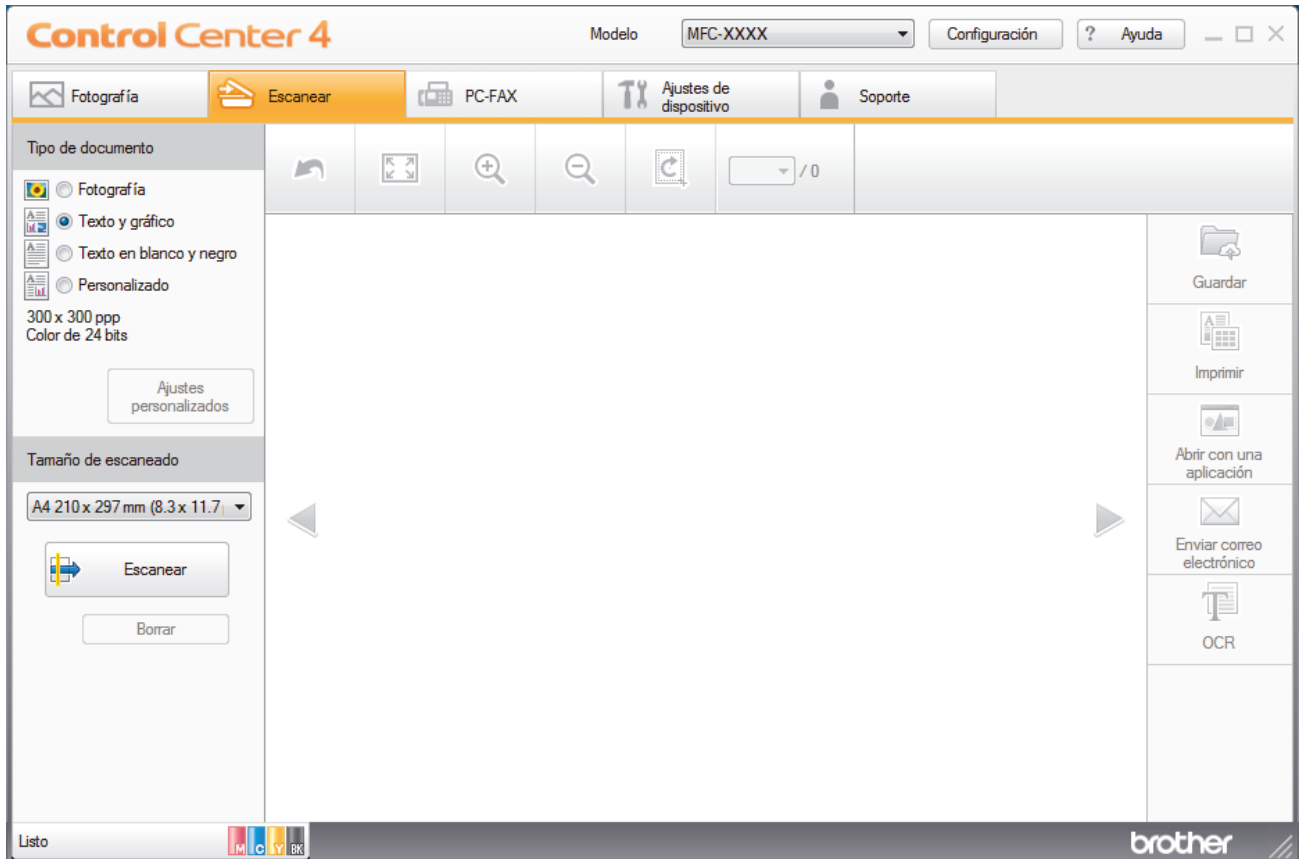

Seleccione **Modo inicial** como ajuste de modo de ControlCenter4.

1. Cargue el documento.
2. Haga clic en el icono  (**ControlCenter4**) del área de notificación y, a continuación, haga clic en **Abrir**.
3. Pulse la pestaña **Escanear**.

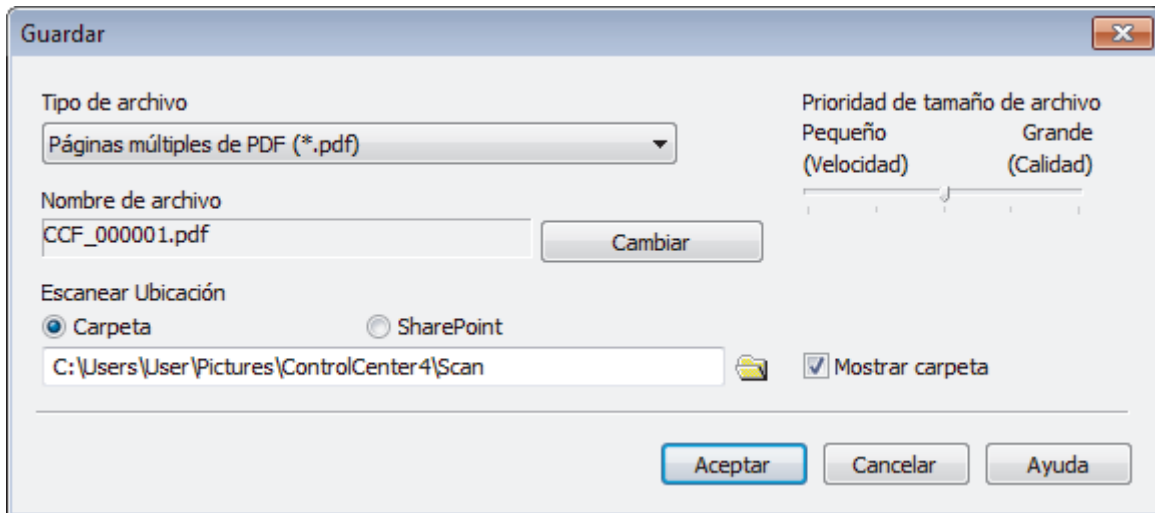

4. Seleccione el **Tipo de documento**.
5. Cambie el tamaño del documento, si es necesario.
6. Pulse  (**Escanear**).
El equipo comenzará a escanear y aparecerá la imagen escaneada en el visor de imágenes.
7. Haga clic en los botones de flecha izquierda o derecha para obtener una vista previa de cada página escaneada.
8. Haga clic en **Guardar**.
Aparece el cuadro de diálogo **Guardar**.
9. Haga clic en la lista desplegable **Tipo de archivo** y, a continuación, seleccione un archivo PDF.



 Para guardar el documento como PDF protegido con contraseña, seleccione **Página única de PDF seguro (*.pdf)** o **Páginas múltiples de PDF seguro (*.pdf)** en la lista desplegable **Tipo de archivo**, haga clic en , y, a continuación, introduzca la contraseña.

10. Para cambiar el nombre del archivo, haga clic en el botón **Cambiar**, si es necesario.
11. Haga clic en el icono de carpeta para buscar y seleccionar la carpeta en donde desea guardar sus documentos escaneados.
12. Pulse **Aceptar**.

El documento escaneado se guarda en el directorio de destino como un archivo PDF.

Información relacionada

- [Escanado mediante el modo inicial de ControlCenter4 \(Windows\)](#)

Configuración de escaneado para el Modo inicial de ControlCenter4 (Windows)

Ajustes	Funciones aplicables			
	Abrir con una aplicación	OCR	Enviar correo electrónico	Guardar
Tipo de archivo	-	Sí	Sí	Sí
Aplicación de destino	Sí	Sí	-	-
Idioma de OCR (solo disponible en determinados modelos)	-	Sí	-	-
Nombre de archivo	-	-	-	Sí
Escanear Ubicación	-	-	-	Sí
Mostrar carpeta	-	-	-	Sí
Prioridad de tamaño de archivo	-	-	Sí	Sí

Tipo de archivo

Seleccione el tipo de documento que desee usar para los datos escaneados.

Para **Enviar correo electrónico** y **Guardar**:

- **Mapa de Bits Windows (*.bmp)**
- **JPEG (*.jpg)** (recomendado para la mayoría de los usuarios al escanear imágenes)
- **Página única de TIFF (*.tif)**
- **Páginas múltiples de TIFF (*.tif)**
- **Gráficos de Red Portátil (*.png)**
- **Página única de PDF (*.pdf)** (recomendado para escanear y compartir documentos)
- **Páginas múltiples de PDF (*.pdf)** (recomendado para escanear y compartir documentos)
- **Página única de PDF de alta compresión (*.pdf)**
- **Páginas múltiples de PDF de alta compresión (*.pdf)**
- **Página única de PDF seguro (*.pdf)**
- **Páginas múltiples de PDF seguro (*.pdf)**
- **Página única de PDF de búsqueda (*.pdf)**
- **Páginas múltiples de PDF de búsqueda (*.pdf)**
- **XML Paper Specification (*.xps)** (XML Paper Specification está disponible para Windows 7, Windows 8 y Windows 10 o al utilizar aplicaciones compatibles con archivos XML Paper Specification)
- **Microsoft Office Word (*.docx)** (solo disponible en determinados modelos)
- **Microsoft Office PowerPoint (*.pptx)** (solo disponible en determinados modelos)
- **Microsoft Office Excel (*.xlsx)** (solo disponible en determinados modelos)

Para **OCR**:

- **Texto (*.txt)**
- **HTML 3.2 (*.htm)**
- **HTML 4.0 (*.htm)**
- **Página única de PDF de búsqueda (*.pdf)**
- **Páginas múltiples de PDF de búsqueda (*.pdf)**
- **WordPad (*.rtf)**
- **RTF Word 2000 (*.rtf)**

-
- **WordPerfect 9, 10 (*.wpd)**
 - **Microsoft Excel 2003, XP (*.xls)**

Aplicación de destino

Seleccione la aplicación de destino en la lista desplegable.

Idioma de OCR

Especifique el idioma del reconocimiento óptico de caracteres (OCR) de forma que coincida con el idioma en el que está redactado el texto del documento escaneado (solo disponible en determinados modelos).

Nombre de archivo

Haga clic en **Cambiar** para cambiar el prefijo del nombre de archivo.

Escanear Ubicación

Seleccione el botón de opción **Carpeta** o **SharePoint** para especificar el destino en el que desea guardar los documentos escaneados.

Mostrar carpeta

Seleccione esta opción para que se muestre automáticamente la carpeta de destino después del proceso de escaneado.

Prioridad de tamaño de archivo

Permite ajustar el porcentaje de compresión de datos de la imagen escaneada. Puede cambiar el tamaño del documento arrastrando la barra deslizante de **Prioridad de tamaño de archivo** hacia la derecha o hacia la izquierda.

Ajustes personalizados

Seleccione la opción **Personalizado**, haga clic en el botón **Ajustes personalizados** y, a continuación, cambie la configuración.

Tamaño de escaneado

Seleccione el tamaño exacto del documento en el menú desplegable **Tamaño de escaneado**.



Información relacionada

- [Escaneado mediante el modo inicial de ControlCenter4 \(Windows\)](#)
-

Escaneado mediante el modo avanzado de ControlCenter4 (Windows)

El modo avanzado de ControlCenter4 da más control sobre los detalles de las funciones del equipo y permite personalizar acciones de escaneado con un solo botón.

- [Escaneado de fotografías y gráficos mediante el modo avanzado de ControlCenter4 \(Windows\)](#)
- [Guardar datos escaneados en una carpeta como un archivo PDF utilizando el modo avanzado de ControlCenter4 \(Windows\)](#)
- [Escaneado de ambas caras de un carné de identidad mediante el modo avanzado de ControlCenter4 \(Windows\)](#)
- [Escaneado como adjunto a un correo electrónico mediante el modo avanzado de ControlCenter4 \(Windows\)](#)
- [Escaneado como documento de texto modificable \(OCR\) mediante el modo avanzado de ControlCenter4 \(Windows\)](#)
- [Escanear a un archivo de Office mediante el Modo avanzado de ControlCenter4 \(Windows\)](#)
- [Configuración de escaneado para el Modo avanzado de ControlCenter4 \(Windows\)](#)
- [Cambiar el modo de funcionamiento en ControlCenter4 \(Windows\)](#)

Inicio > Escanear > Escanear desde el ordenador (Windows) > Escaneado mediante el modo avanzado de ControlCenter4 (Windows) > Escaneado de fotografías y gráficos mediante el modo avanzado de ControlCenter4 (Windows)

Escaneado de fotografías y gráficos mediante el modo avanzado de ControlCenter4 (Windows)

Envíe las fotografías o los gráficos que escanee directamente al ordenador.

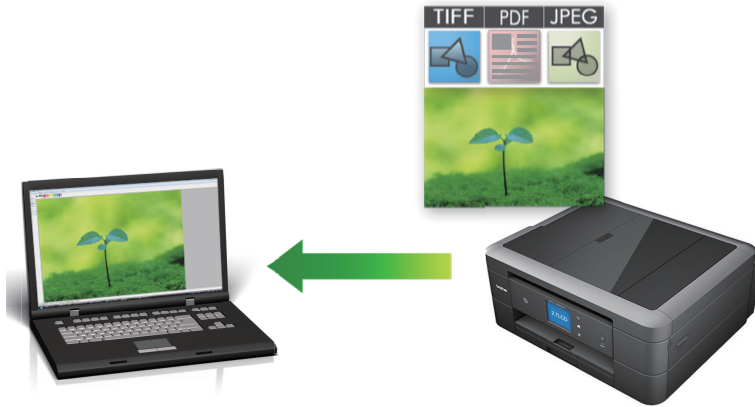

Seleccione **Modo avanzado** como ajuste de modo de ControlCenter4.

1. Cargue el documento.
2. Haga clic en el icono **CC4** (**ControlCenter4**) del área de notificación y, a continuación, haga clic en **Abrir**.
3. Haga clic en la pestaña **Escanear**.

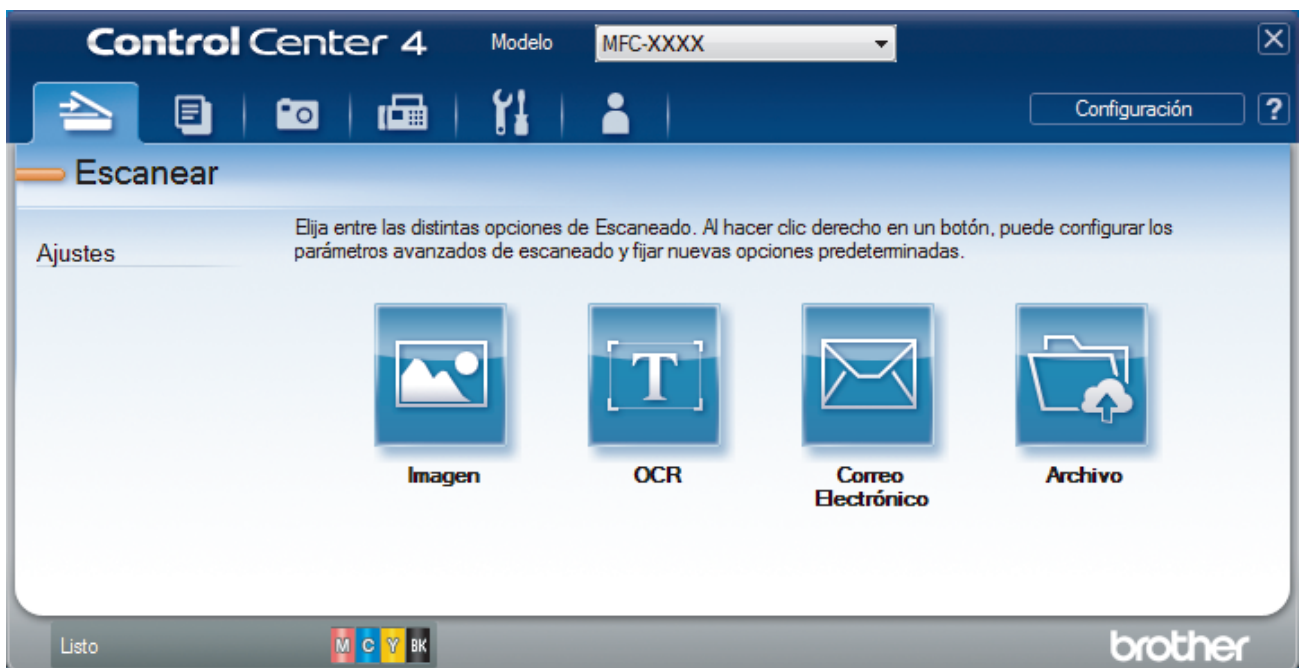

4. Pulse el botón **Imagen**.
Aparece el cuadro de diálogo de ajustes de escaneado.

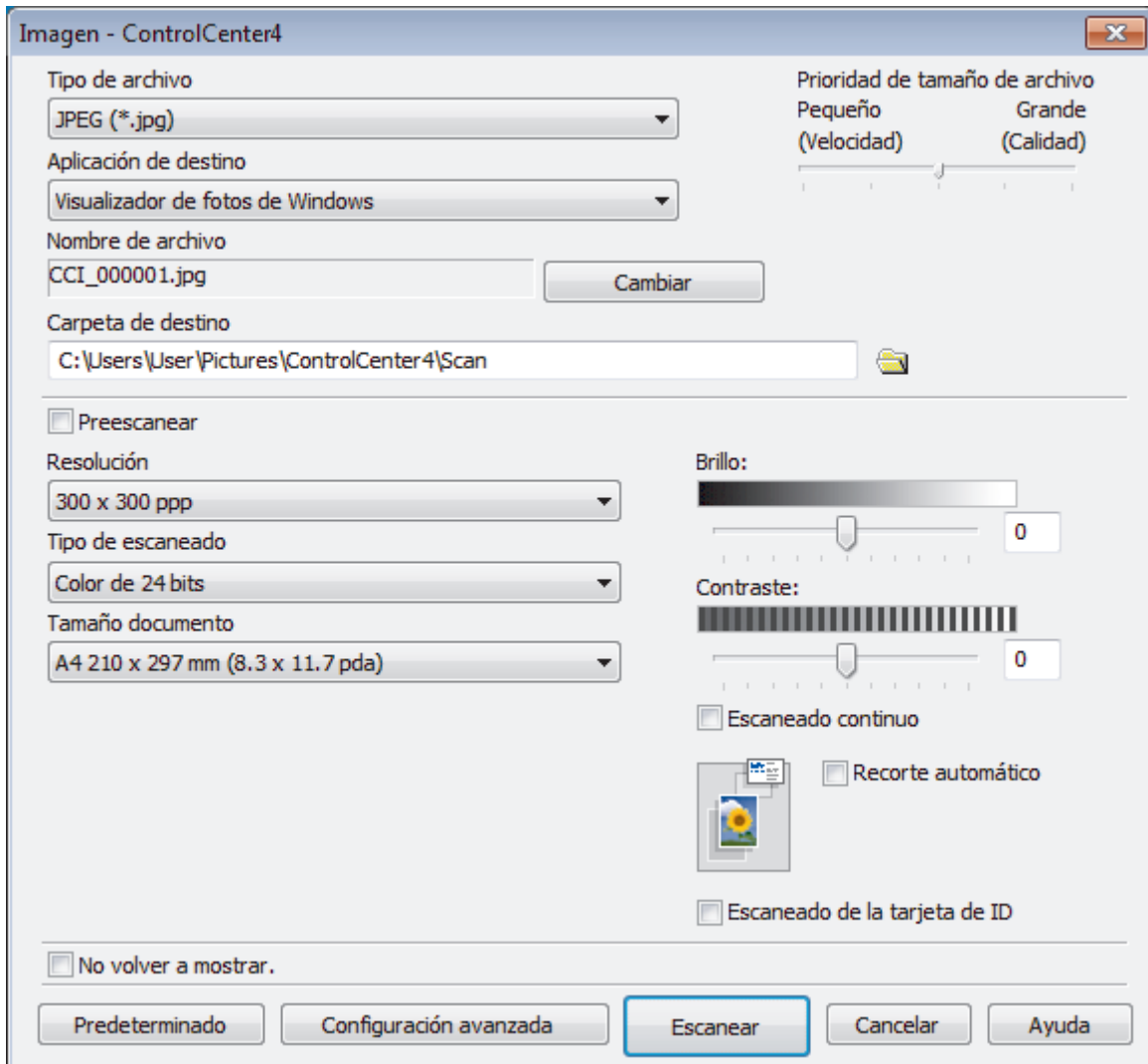

5. Cambie los ajustes de escaneo, como, por ejemplo, el formato de archivo, el nombre de archivo, la carpeta de destino, la resolución y el color, en caso necesario.



- Para cambiar el nombre del documento, pulse **Cambiar**.
- Para cambiar **Carpeta de destino**, pulse el icono de la carpeta.
- Si desea obtener una vista previa de la imagen escaneada y poder configurarla, marque la casilla **Preescanear**.

6. Pulse **Escanear**.

El equipo comenzará a escanear. La imagen se abrirá en la aplicación seleccionada.



Información relacionada

- [Escaneo mediante el modo avanzado de ControlCenter4 \(Windows\)](#)

Inicio > Escanear > Escanear desde el ordenador (Windows) > Escaneado mediante el modo avanzado de ControlCenter4 (Windows) > Guardar datos escaneados en una carpeta como un archivo PDF utilizando el modo avanzado de ControlCenter4 (Windows)

Guardar datos escaneados en una carpeta como un archivo PDF utilizando el modo avanzado de ControlCenter4 (Windows)

Escanear documentos y guardarlos en una carpeta de su equipo como archivos PDF.



Seleccione **Modo avanzado** como ajuste de modo de ControlCenter4.

1. Cargue el documento.
2. Haga clic en el icono  (**ControlCenter4**) del área de notificación y, a continuación, haga clic en **Abrir**.
3. Haga clic en la pestaña **Escanear**.

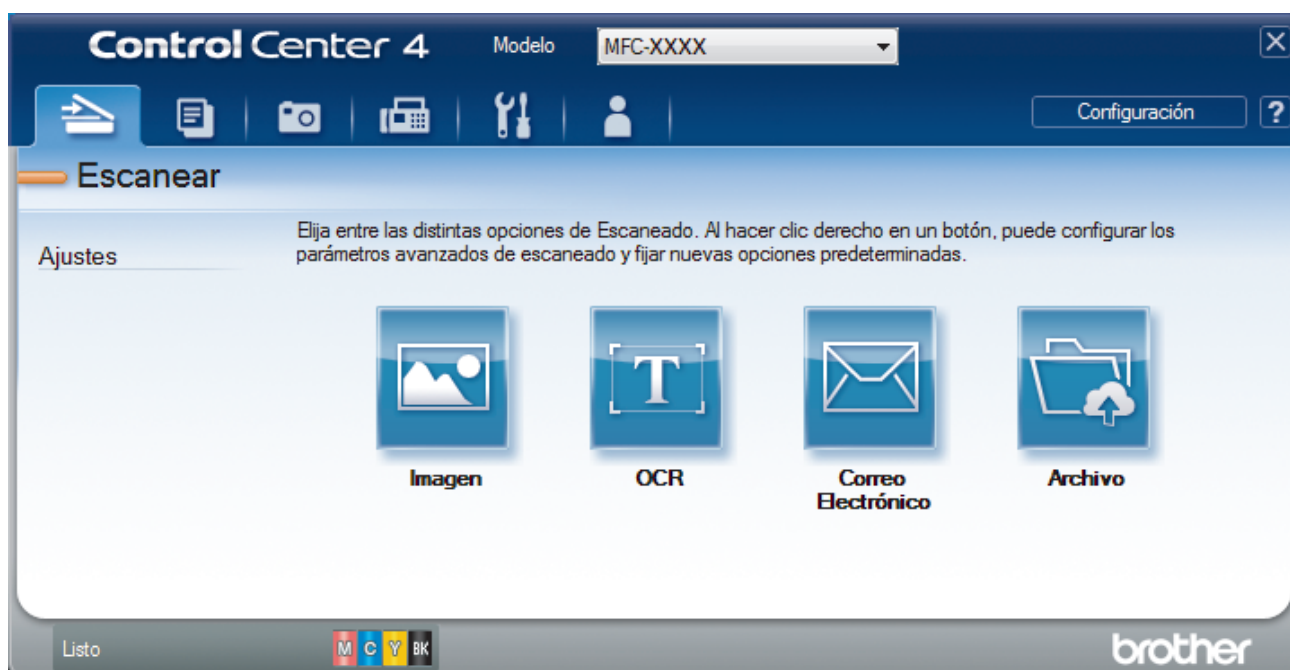

4. Pulse el botón **Archivo**.

Aparece el cuadro de diálogo de configuración de escáner.

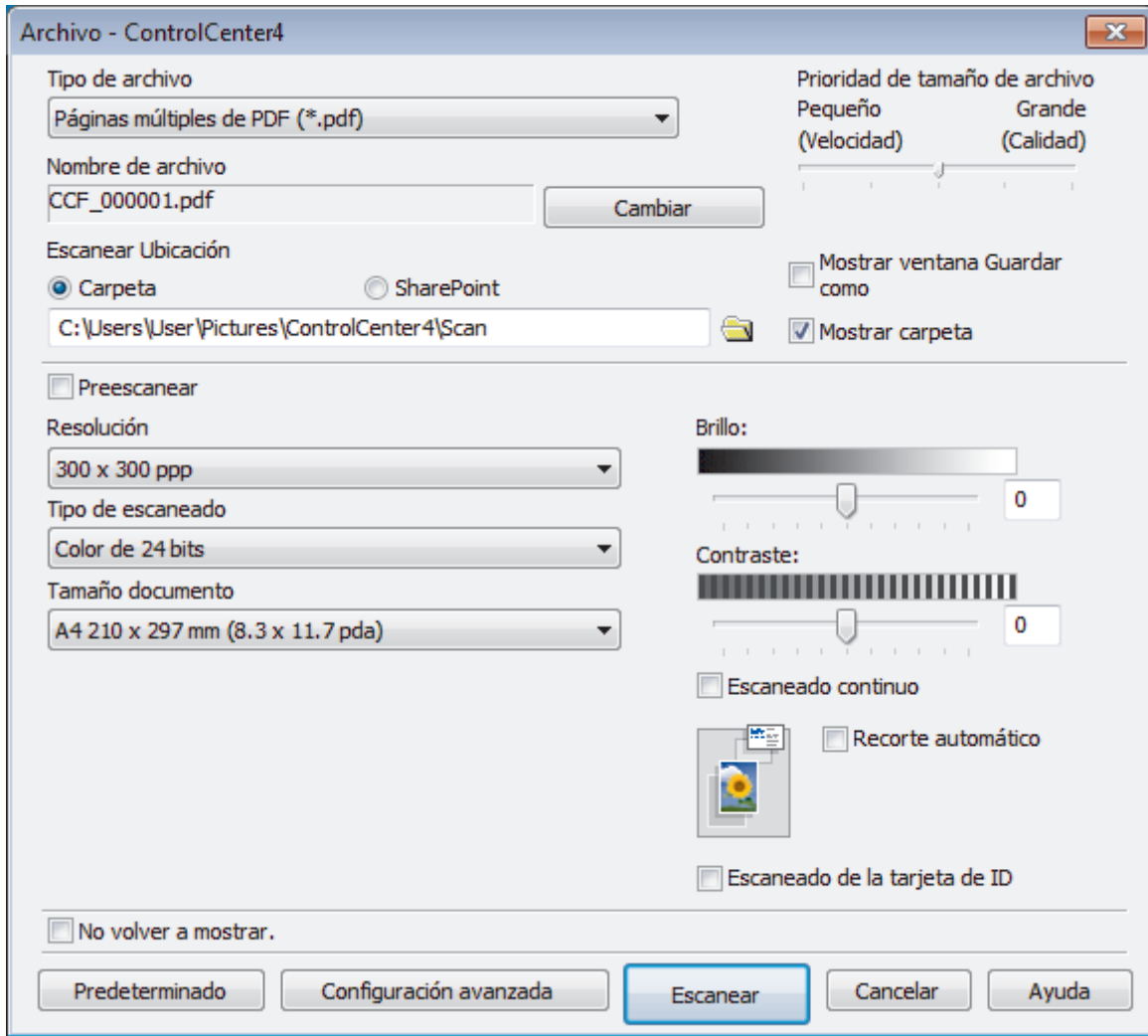

5. Haga clic en la lista desplegable **Tipo de archivo** y, a continuación, seleccione un archivo PDF.



Para guardar el documento como PDF protegido con contraseña, seleccione **Página única de PDF seguro (*.pdf)** o **Páginas múltiples de PDF seguro (*.pdf)** en la lista desplegable **Tipo de archivo**, haga clic en , y, a continuación, introduzca la contraseña.

6. Haga clic en el icono de carpeta para buscar y seleccionar la carpeta en donde desea guardar sus documentos escaneados.

7. Cambie los ajustes de escaneado, como, por ejemplo, el formato del documento, el nombre del documento, la resolución o el color, si es necesario.



Para ver previamente y configurar la imagen escaneada, seleccione la casilla de verificación **Preescanear**.

8. Pulse **Escanear**.

El equipo comenzará a escanear. El documento se grabará en el directorio que haya seleccionado.



Información relacionada

- [Escaneado mediante el modo avanzado de ControlCenter4 \(Windows\)](#)

Inicio > Escanear > Escanear desde el ordenador (Windows) > Escaneado mediante el modo avanzado de ControlCenter4 (Windows) > Escaneado de ambas caras de un carné de identidad mediante el modo avanzado de ControlCenter4 (Windows)

Escaneado de ambas caras de un carné de identidad mediante el modo avanzado de ControlCenter4 (Windows)

Seleccione **Modo avanzado** como ajuste de modo de ControlCenter4.

1. Coloque una tarjeta de ID en el cristal de escaneado.
2. Haga clic en el icono  (**ControlCenter4**) del área de notificación y, a continuación, haga clic en **Abrir**.
3. Haga clic en la pestaña **Escanear**.

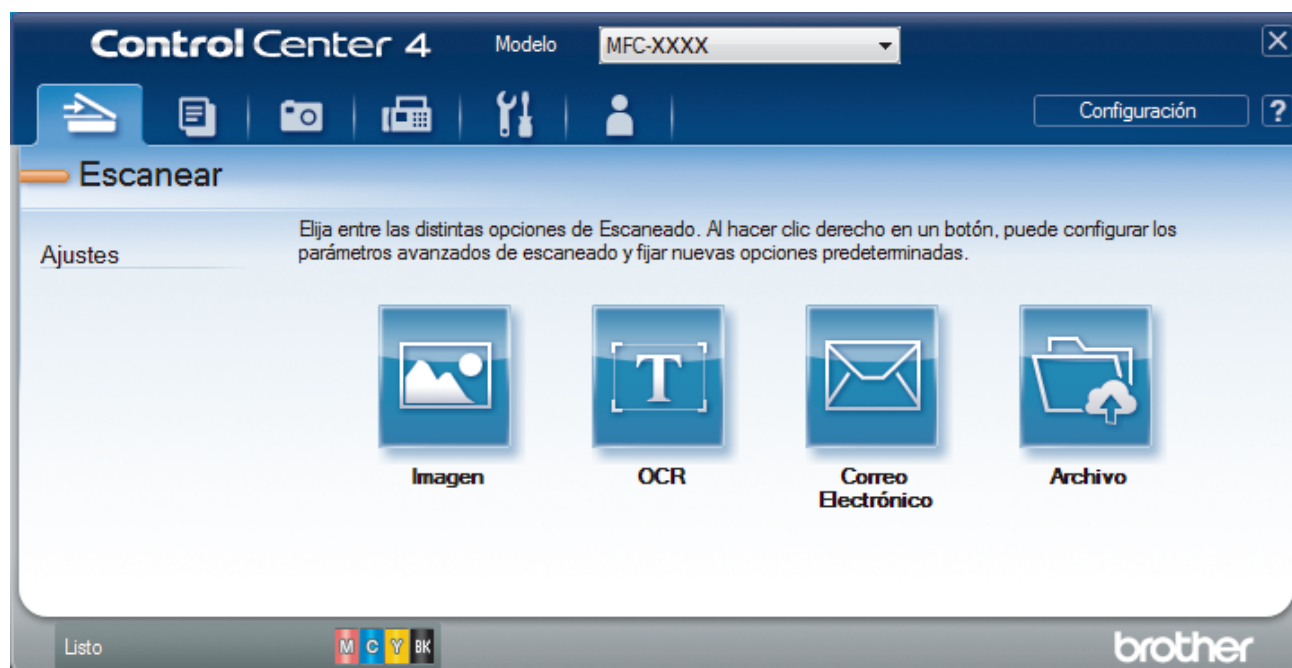

4. Pulse el botón **Archivo**.

Aparece el cuadro de diálogo de configuración de escáner.

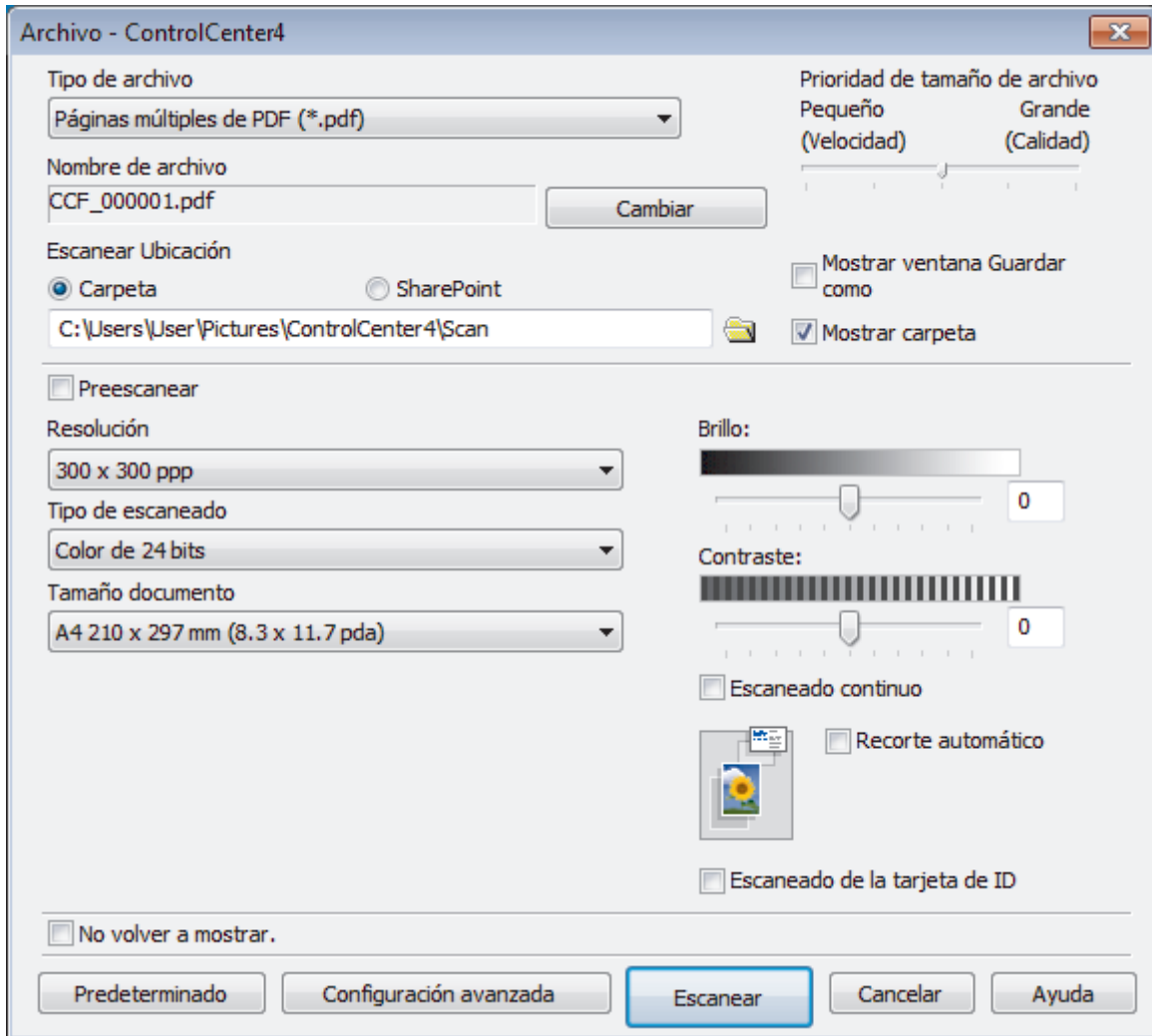

5. Active la casilla de verificación **Escaneado de la tarjeta de ID**.

Aparece el cuadro de diálogo de instrucciones.

6. Lea las instrucciones que aparecen en la pantalla y, a continuación, pulse **Aceptar**.
7. Cambie los ajustes de escaneado, como, por ejemplo, el formato del documento, el nombre del documento, la ubicación del escaneado, la resolución o el color, si es necesario.
8. Pulse **Escanear**.
El equipo comienza a escanear un lado de la tarjeta de identificación.
9. Una vez que el equipo ha escaneado un lado, gire la tarjeta de identificación y, a continuación, haga clic en **Continuar** para escanear el otro lado.
10. Haga clic en **Finalizar**.



Información relacionada

- [Escaneado mediante el modo avanzado de ControlCenter4 \(Windows\)](#)

Inicio > Escanear > Escanear desde el ordenador (Windows) > Escaneado mediante el modo avanzado de ControlCenter4 (Windows) > Escaneado como adjunto a un correo electrónico mediante el modo avanzado de ControlCenter4 (Windows)

Escaneado como adjunto a un correo electrónico mediante el modo avanzado de ControlCenter4 (Windows)

Envíe un documento escaneado como archivo adjunto de correo electrónico.

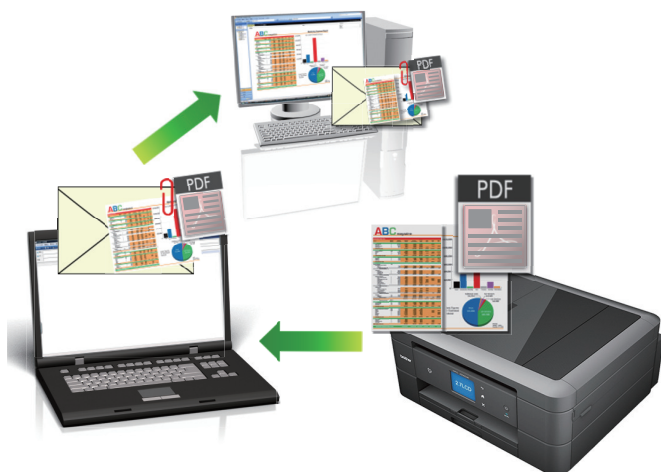

- Seleccione **Modo avanzado** como ajuste de modo de ControlCenter4.
- La función de escaneado a correo electrónico no es compatible con los servicios de correo web. Utilice las funciones de escaneado a imagen o escaneado a archivo para escanear un documento o una imagen y, a continuación, adjuntar el archivo escaneado a un mensaje de correo electrónico.



El equipo escanea a su cliente de correo electrónico predeterminado.

1. Cargue el documento.
2. Haga clic en el icono **CC4 (ControlCenter4)** del área de notificación y, a continuación, haga clic en **Abrir**.
3. Haga clic en la pestaña **Escanear**.

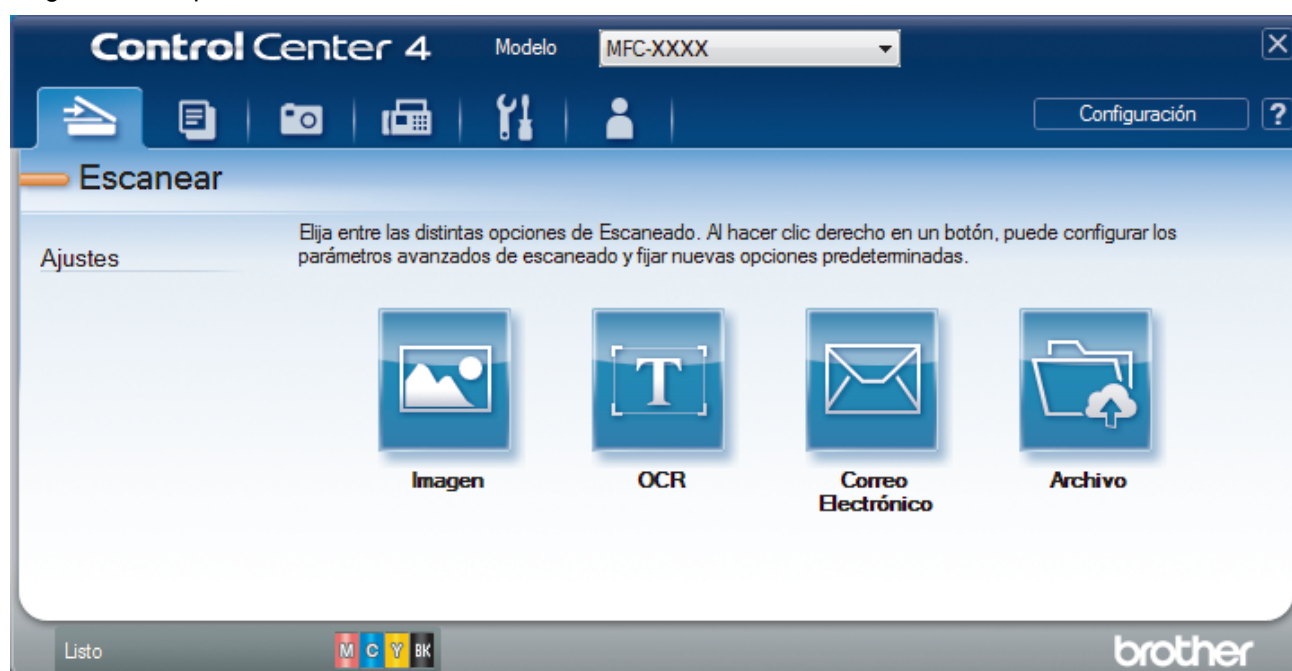

4. Pulse el botón **Correo Electrónico**. Aparece el cuadro de diálogo de ajustes de escaneado.

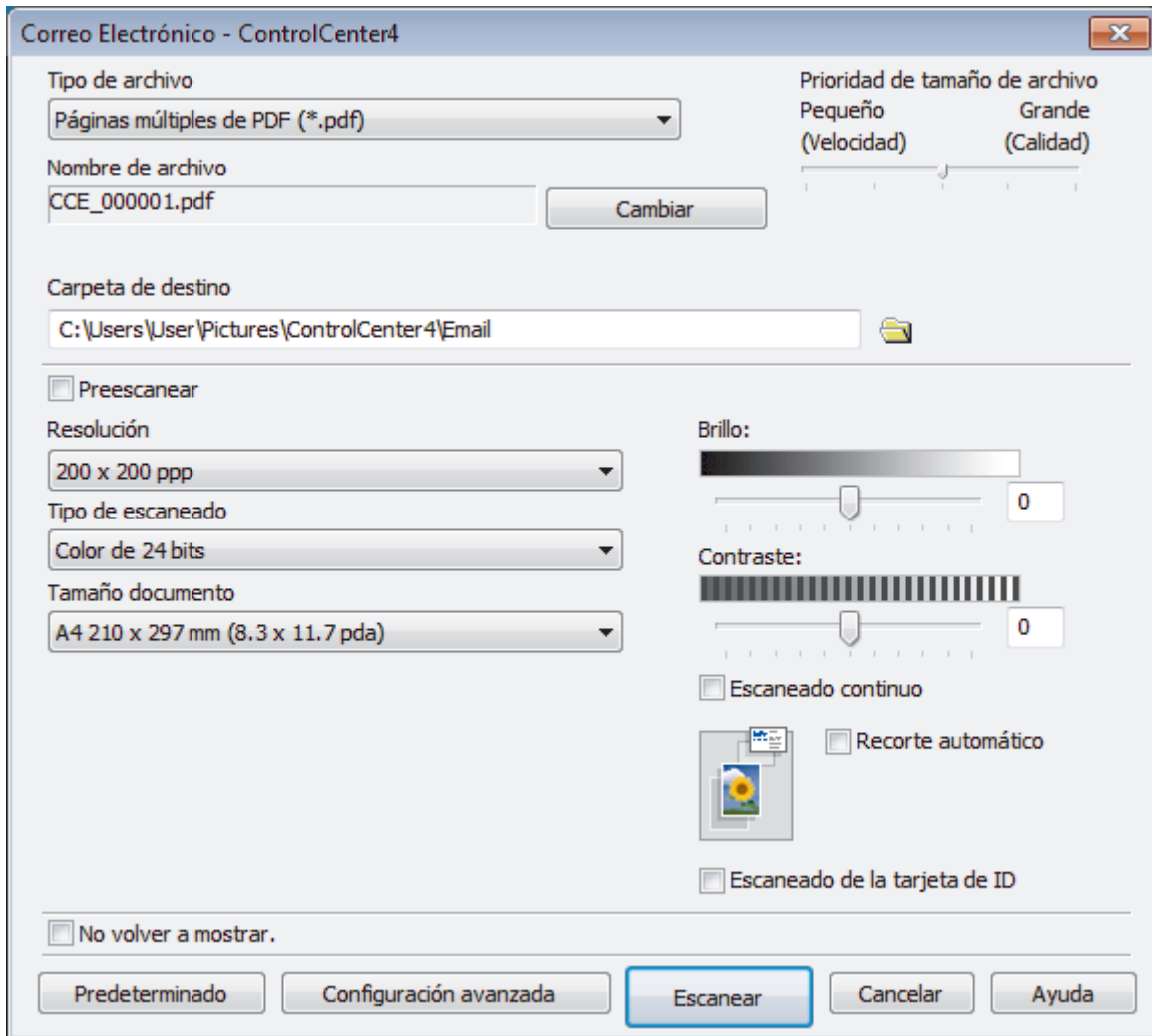

5. Cambie los ajustes de escaneado, como, por ejemplo, el formato de archivo, el nombre de archivo, la carpeta de destino, la resolución y el color, en caso necesario.



- Para cambiar el nombre del documento, pulse **Cambiar**.
- Para cambiar **Carpeta de destino**, pulse el icono de la carpeta.
- Si desea obtener una vista previa de la imagen escaneada y poder configurarla, marque la casilla **Preescanear**.

6. Pulse **Escanear**.

El equipo comenzará a escanear. Su aplicación de correo electrónico predeterminada se abrirá y la imagen escaneada se adjuntará a un nuevo mensaje de correo electrónico en blanco.



Información relacionada

- [Escaneado mediante el modo avanzado de ControlCenter4 \(Windows\)](#)

Inicio > Escanear > Escanear desde el ordenador (Windows) > Escaneado mediante el modo avanzado de ControlCenter4 (Windows) > Escaneado como documento de texto modificable (OCR) mediante el modo avanzado de ControlCenter4 (Windows)

Escaneado como documento de texto modificable (OCR) mediante el modo avanzado de ControlCenter4 (Windows)

Modelos relacionados: DCP-J772DW/DCP-J774DW/MFC-J491DW/MFC-J497DW/MFC-J890DW/MFC-J895DW

El equipo puede convertir los caracteres de un documento escaneado en texto mediante la tecnología del reconocimiento óptico de caracteres (OCR). Puede editar el texto con el procesador de textos de su elección.



- Seleccione **Modo avanzado** como ajuste de modo de ControlCenter4.

1. Cargue el documento.
2. Haga clic en el icono (**ControlCenter4**) del área de notificación y, a continuación, haga clic en **Abrir**.
3. Haga clic en la pestaña **Escanear**.

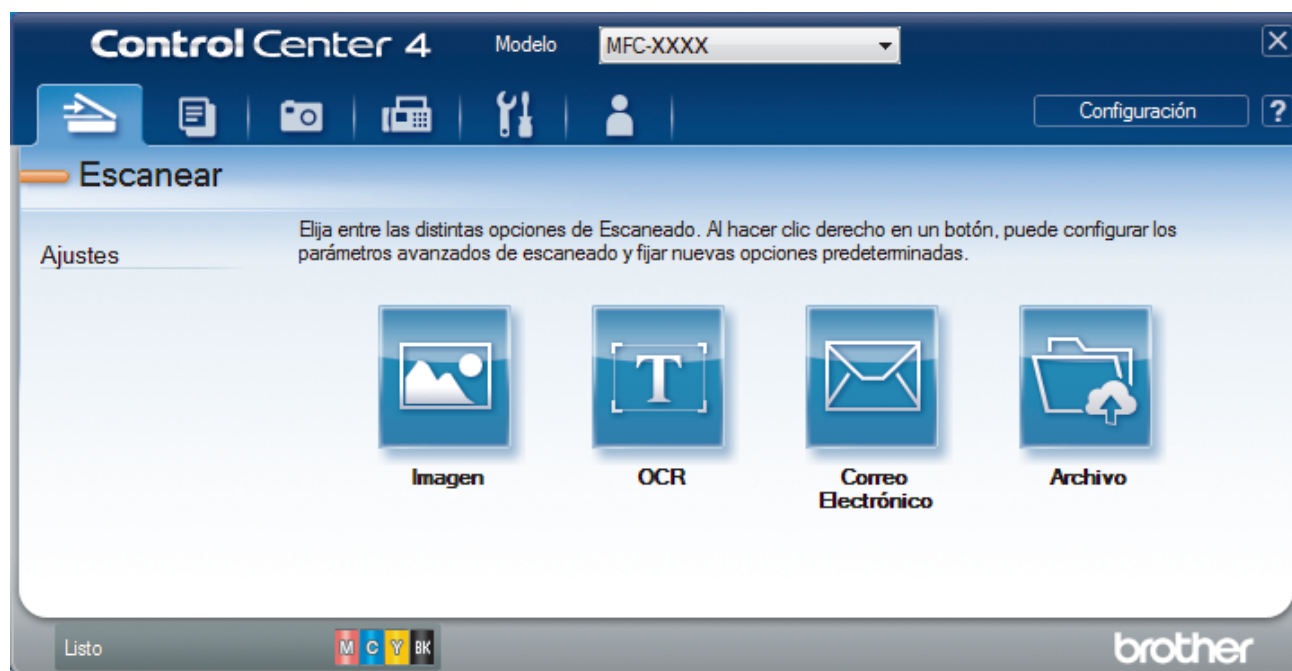

4. Pulse el botón **OCR**.
Aparece el cuadro de diálogo de ajustes de escaneado.

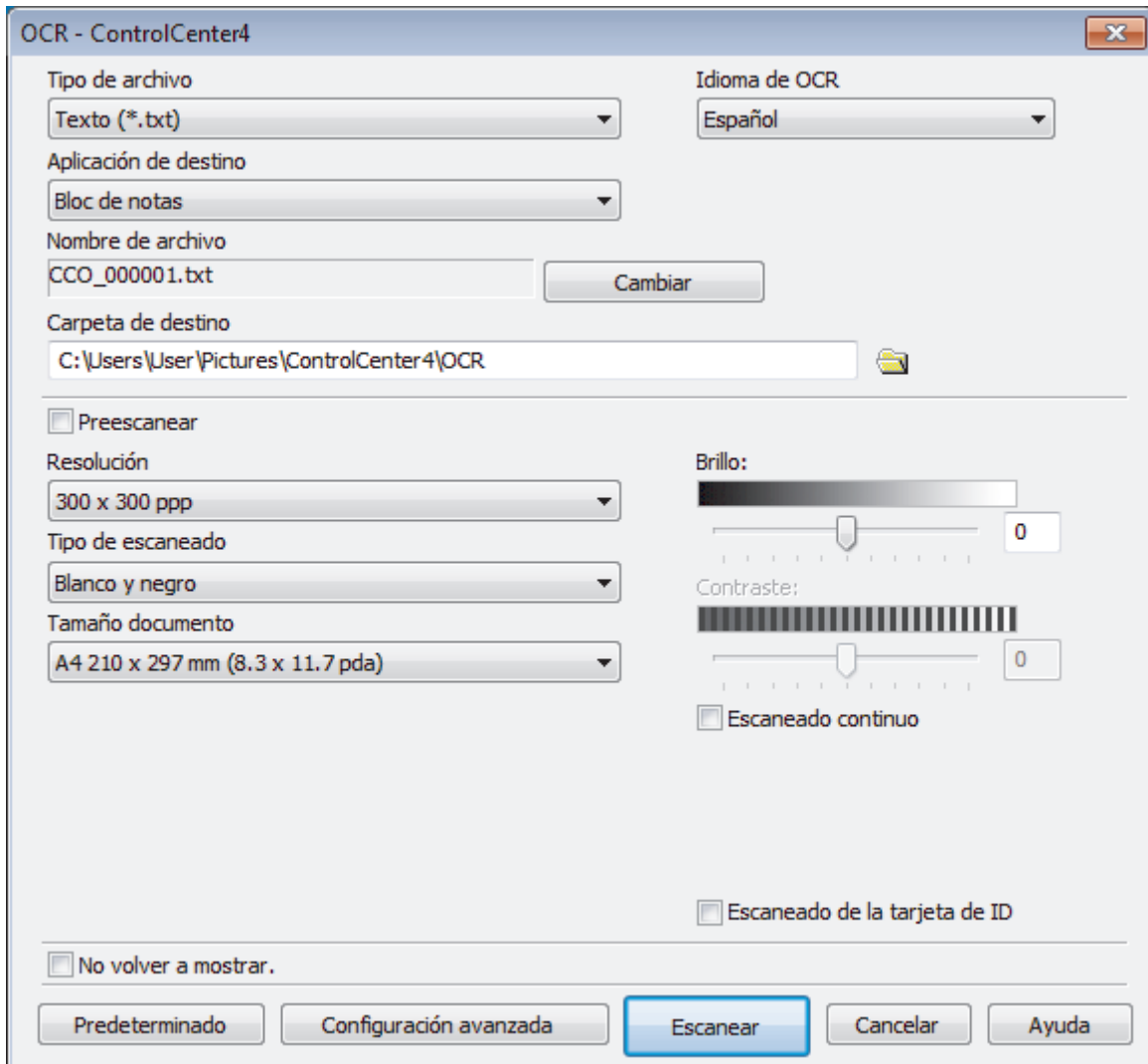

5. Cambie los ajustes de escaneado, como, por ejemplo, el formato de archivo, el nombre de archivo, la carpeta de destino, la resolución y el color, en caso necesario.



- Para cambiar el nombre del documento, pulse **Cambiar**.
- Para cambiar **Carpeta de destino**, pulse el icono de la carpeta.
- Si desea obtener una vista previa de la imagen escaneada y poder configurarla, marque la casilla **Preescanear**.

6. Pulse **Escanear**.

El equipo escaneará el documento, lo convertirá en texto modificable y, a continuación, lo enviará a la aplicación de procesador de textos predefinida.



Información relacionada

- [Escaneado mediante el modo avanzado de ControlCenter4 \(Windows\)](#)

Inicio > Escanear > Escanear desde el ordenador (Windows) > Escaneado mediante el modo avanzado de ControlCenter4 (Windows) > Escanear a un archivo de Office mediante el Modo avanzado de ControlCenter4 (Windows)

Escanear a un archivo de Office mediante el Modo avanzado de ControlCenter4 (Windows)

El equipo puede convertir los datos escaneados en un archivo de Microsoft Word, Microsoft PowerPoint o Microsoft Excel.

- Seleccione **Modo avanzado** como ajuste de modo de ControlCenter4.
- Para utilizar esta función, el ordenador debe estar conectado a Internet.

1. Cargue el documento.
2. Haga clic en el icono  (**ControlCenter4**) del área de notificación y, a continuación, haga clic en **Abrir**.
3. Haga clic en la pestaña **Escanear**.

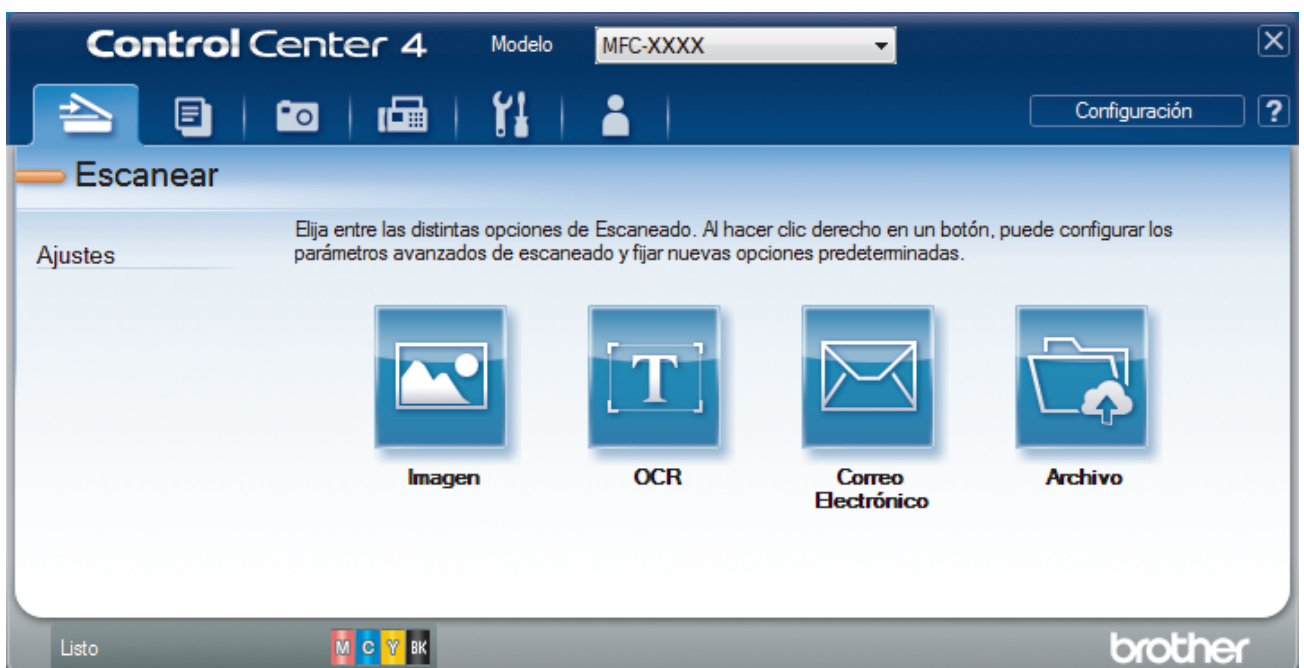

4. Haga clic en el botón **Correo Electrónico** o **Archivo**.
Aparece el cuadro de diálogo de la configuración de escaneado.
5. Haga clic en la lista desplegable **Tipo de archivo** y, a continuación, seleccione la opción **Microsoft Office Word (*.docx)**, **Microsoft Office PowerPoint (*.pptx)** o **Microsoft Office Excel (*.xlsx)**.
6. Cambie los ajustes de escaneado, si es necesario.
7. Haga clic en el botón **Escanear**.
Si aparece un cuadro de diálogo con un mensaje relativo a la conexión de Internet, lea la información y haga clic en **Aceptar**.

✓ Información relacionada

- [Escaneado mediante el modo avanzado de ControlCenter4 \(Windows\)](#)

Configuración de escaneado para el Modo avanzado de ControlCenter4 (Windows)

Ajustes	Funciones aplicables			
	Imagen	OCR	Correo Electrónico	Archivo
Tipo de archivo	Sí	Sí	Sí	Sí
Aplicación de destino	Sí	Sí	-	-
Idioma de OCR (solo disponible en determinados modelos)	-	Sí	-	-
Nombre de archivo	Sí	Sí	Sí	Sí
Carpeta de destino	Sí	Sí	Sí	-
Escanear Ubicación	-	-	-	Sí
Mostrar carpeta	-	-	-	Sí
Mostrar ventana Guardar como	-	-	-	Sí
Prioridad de tamaño de archivo	Sí	-	Sí	Sí
Preescanear	Sí	Sí	Sí	Sí
Resolución	Sí	Sí	Sí	Sí
Tipo de escaneado	Sí	Sí	Sí	Sí
Tamaño documento	Sí	Sí	Sí	Sí
Brillo	Sí	Sí	Sí	Sí
Contraste	Sí	Sí	Sí	Sí
Escanado continuo	Sí	Sí	Sí	Sí
Recorte automático	Sí	-	Sí	Sí
Escanado de la tarjeta de ID	Sí	Sí	Sí	Sí
Configuración avanzada	Sí	Sí	Sí	Sí
Predeterminado	Sí	Sí	Sí	Sí

Tipo de archivo

Seleccione el tipo de documento que desee usar para los datos escaneados.

Para **Imagen**, **Correo Electrónico** y **Archivo**:

- **Mapa de Bits Windows (*.bmp)**
- **JPEG (*.jpg)** (recomendado para la mayoría de los usuarios al escanear imágenes)
- **Página única de TIFF (*.tif)**
- **Páginas múltiples de TIFF (*.tif)**
- **Gráficos de Red Portátil (*.png)**
- **Página única de PDF (*.pdf)** (recomendado para escanear y compartir documentos)
- **Páginas múltiples de PDF (*.pdf)** (recomendado para escanear y compartir documentos)
- **Página única de PDF de alta compresión (*.pdf)**
- **Páginas múltiples de PDF de alta compresión (*.pdf)**
- **Página única de PDF seguro (*.pdf)**
- **Páginas múltiples de PDF seguro (*.pdf)**
- **Página única de PDF de búsqueda (*.pdf)**

-
- **Páginas múltiples de PDF de búsqueda (*.pdf)**
 - **XML Paper Specification (*.xps)** (XML Paper Specification está disponible para Windows 7, Windows 8 y Windows 10 o al utilizar aplicaciones compatibles con archivos XML Paper Specification)

Para **OCR**:

- **Texto (*.txt)**
- **HTML 3.2 (*.htm)**
- **HTML 4.0 (*.htm)**
- **Página única de PDF de búsqueda (*.pdf)**
- **Páginas múltiples de PDF de búsqueda (*.pdf)**
- **WordPad (*.rtf)**
- **RTF Word 2000 (*.rtf)**
- **WordPerfect 9, 10 (*.wpd)**
- **Microsoft Excel 2003, XP (*.xls)**

Para **Correo Electrónico y Archivo**:

- **Microsoft Office Word (*.docx)** (solo disponible en determinados modelos)
- **Microsoft Office PowerPoint (*.pptx)** (solo disponible en determinados modelos)
- **Microsoft Office Excel (*.xlsx)** (solo disponible en determinados modelos)

Aplicación de destino

Seleccione la aplicación de destino en la lista desplegable.

Idioma de OCR

Especifique el idioma del reconocimiento óptico de caracteres (OCR) de forma que coincida con el idioma en el que está redactado el texto del documento escaneado (solo disponible en determinados modelos).

Nombre de archivo

Haga clic en **Cambiar** para cambiar el prefijo del nombre de archivo.

Carpeta de destino

Haga clic en el icono de carpeta para buscar y seleccionar la carpeta en donde desea guardar sus documentos escaneados.

Escanear Ubicación

Seleccione el botón de opción **Carpeta** o **SharePoint** para especificar el destino en el que desea guardar los documentos escaneados.

Mostrar carpeta

Seleccione esta opción para que se muestre automáticamente la carpeta de destino después del proceso de escaneado.

Mostrar ventana Guardar como

Seleccione esta opción para especificar el destino de la imagen escaneada cada vez que escanee.

Prioridad de tamaño de archivo

Permite ajustar el porcentaje de compresión de datos de la imagen escaneada. Puede cambiar el tamaño del documento arrastrando la barra deslizante de **Prioridad de tamaño de archivo** hacia la derecha o hacia la izquierda.

Preescanear

Haga clic en la opción **Preescanear** para realizar una vista previa de su imagen y recortar partes no deseadas antes del escaneado.

Resolución

Seleccione una resolución de escaneado en la lista desplegable **Resolución**. Cuanto más alta sea la resolución, más memoria ocupará y más se prolongará el tiempo de transferencia, aunque, como contrapartida, la imagen escaneada contendrá más detalles.

Tipo de escaneado

Permite seleccionar la profundidad del color de escaneado a partir de un intervalo establecido.

- **Automático**

Utilice esta opción para cualquier tipo de documento. Este modo elige automáticamente la intensidad del color adecuada para el documento.

- **Blanco y negro**

Utilice esta opción para texto o imágenes de líneas.

- **Grisés (Difusión de errores)**

Utilice esta opción para imágenes fotográficas o gráficos. (Difusión de errores es un método de creación de imágenes grises simuladas sin utilizar puntos de gris verdadero. Los puntos negros se colocan siguiendo un patrón específico para dar un aspecto gris).

- **Gris verdadero**

Utilice esta opción para imágenes fotográficas o gráficos. Este modo es más exacto, ya que utiliza hasta 256 tonalidades de gris.

- **Color de 24 bits**

Sirve para crear una imagen con la reproducción más precisa del color. Este modo usa hasta 16,8 millones de colores para escanear la imagen, pero es el que más memoria y más tiempo de transferencia necesita.

Tamaño documento

Seleccione el tamaño exacto del documento en la lista desplegable **Tamaño documento**.

- Si selecciona la opción **1 a 2 (A4)**, la imagen escaneada se dividirá en dos documentos de tamaño A5.

Brillo

Establezca el nivel de **Brillo** desplazando la barra deslizante hacia la derecha o hacia la izquierda para aclarar u oscurecer la imagen. Si la imagen escaneada queda demasiado clara, reduzca el nivel de brillo y vuelva a escanear el documento. Si la imagen queda demasiado oscura, incremente el nivel de brillo y vuelva a escanear el documento. También puede escribir un valor en el campo para establecer el nivel de **Brillo**.

Contraste

Aumente o disminuya el nivel de **Contraste** desplazando la barra deslizante hacia la derecha o hacia la izquierda. Al aumentar el nivel, se destacan las áreas oscuras y claras de la imagen, mientras que al disminuirlo se revelan con mayor detalle las áreas grises. También puede escribir un valor en el campo para establecer el nivel de **Contraste**.

Escaneado continuo

Seleccione esta opción para escanear varias páginas. Después de escanear una página, puede seleccionar la opción de seguir escaneando o de terminar.

Recorte automático

Escanear varios documentos colocados en el cristal del escáner. El equipo escaneará cada documento y creará archivos independientes o un único archivo de varias páginas.

Escaneado de la tarjeta de ID

Seleccione esta casilla de verificación para escanear ambas caras de la tarjeta de identificación en una página.

Configuración avanzada

Ajuste la configuración avanzada pulsando el botón **Configuración avanzada** en el cuadro de diálogo de configuración de escaneado.

- **Eliminar filtrado/estampado**

- **Eliminar color de fondo**

Elimine el color de base de los documentos para que los datos escaneados sean más legibles.

- **Rotar imagen**

Gire la imagen escaneada.

- **Saltar página en blanco**

Elimine las páginas en blanco del documento de los resultados de escaneado. (solo disponible en determinados modelos)

- **Mostrar resultados de escaneado**

Permite mostrar en la pantalla del ordenador el número total de páginas guardadas y de páginas en blanco omitidas. (solo disponible en determinados modelos)

Predeterminado

Seleccione esta opción para restablecer todos los ajustes a sus valores de ajuste de fábrica.



Información relacionada

- [Escaneado mediante el modo avanzado de ControlCenter4 \(Windows\)](#)
-



Escanear con Nuance™ PaperPort™ 14SE o con otras aplicaciones de Windows

Puede utilizar la aplicación Nuance™ PaperPort™ 14SE para escanear.

- Para descargar la aplicación Nuance™ PaperPort™ 14SE, haga clic en  (**Brother Utilities**), seleccione **Más** en la barra de navegación de la izquierda y, a continuación, haga clic en **PaperPort**.
- Nuance™ PaperPort™ 14SE admite Windows 7, Windows 8, Windows 8.1, Windows 10 Home, Windows 10 Pro, Windows 10 Education y Windows 10 Enterprise.
- Para obtener instrucciones detalladas sobre cómo utilizar cada aplicación, haga clic en el menú **Ayuda** de la aplicación y, a continuación, haga clic en **Guía de procedimientos iniciales** en la pestaña **Ayuda**.



En los siguientes pasos se describen las instrucciones para escanear con PaperPort™ 14SE. Los pasos son similares para otras aplicaciones de Windows. PaperPort™ 14SE es compatible con los controladores TWAIN y WIA; en estos pasos se utiliza el controlador TWAIN (recomendado).

- En función del modelo del equipo, es posible que Nuance™ PaperPort™ 14SE no esté incluido. Si no se incluye, puede utilizar otras aplicaciones de software que permitan el escaneado.
1. Cargue el documento.
 2. Inicie PaperPort™ 14SE.
Realice una de las siguientes acciones:
 - Windows 7
Con el ordenador, haga clic en  (**Iniciar**) > **Todos los programas** > **Nuance PaperPort 14** > **PaperPort**.
 - Windows 8
Haga clic en  (**PaperPort**).
 - Windows 10
Haga clic en  > **Nuance PaperPort 14** > **PaperPort**.
 3. Haga clic en el menú **Escritorio** y, a continuación, haga clic en **Configuración de digitalización** en la cinta **Escritorio**.
Aparecerá el panel **Digitalizar u obtener fotografía** en el lateral izquierdo de la pantalla.
 4. Haga clic en **Seleccionar...**
 5. En la lista de escáneres disponibles, seleccione **TWAIN: TW-Brother MFC-XXXX** o **TWAIN: TW-Brother MFC-XXXX LAN** (donde MFC-XXXX es el nombre del modelo del equipo). Para utilizar el controlador WIA, seleccione el controlador de Brother que tenga el prefijo "WIA".
 6. Marque la casilla **Mostrar el cuadro de diálogo del escáner** en el panel **Digitalizar u obtener fotografía**.
 7. Haga clic en **Digitalizar**.
Aparecerá el cuadro de diálogo de configuración del escáner.

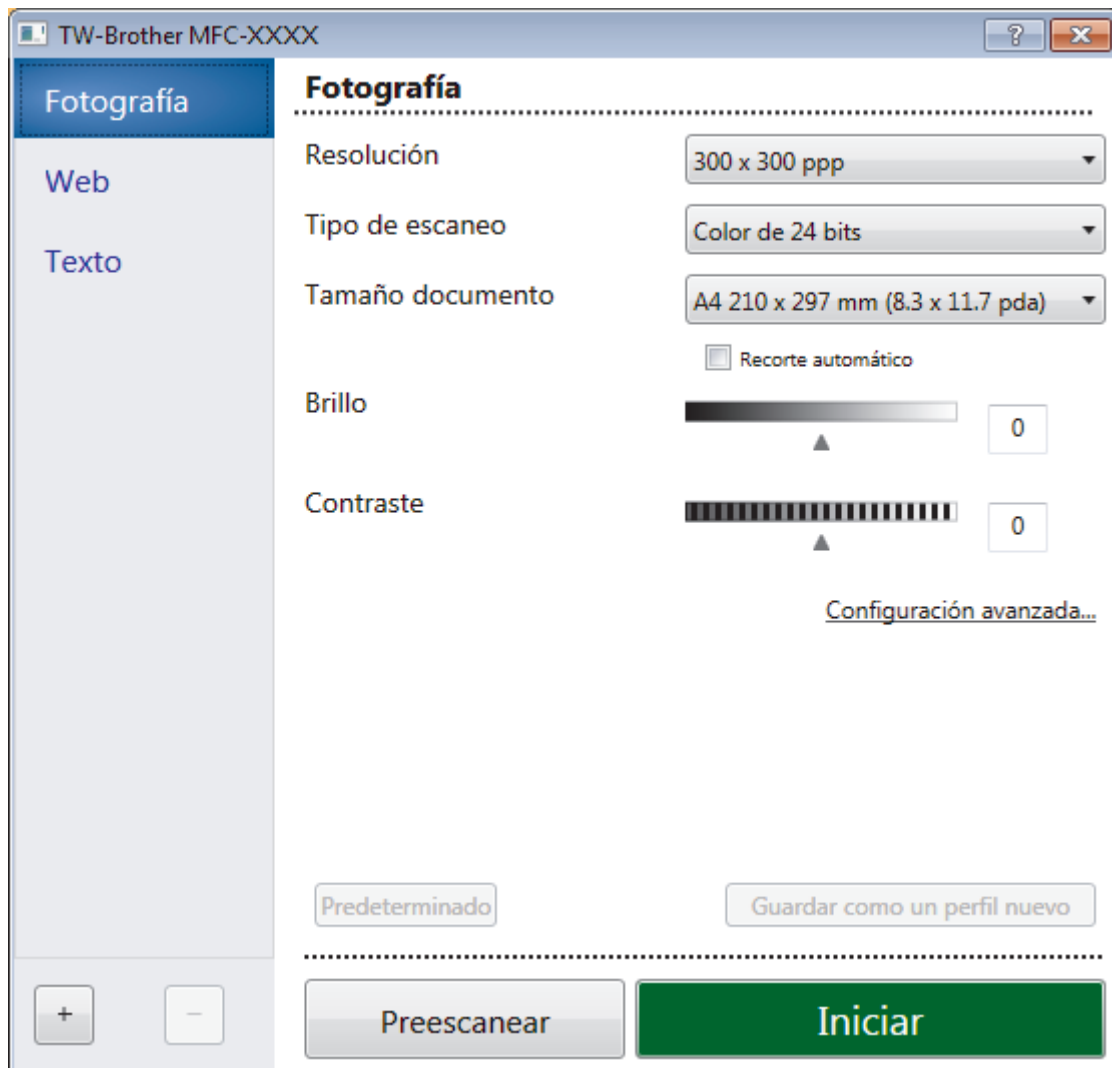



8. Si es necesario, configure las siguientes opciones en el cuadro de diálogo Configuración del escáner.
9. Haga clic en la lista desplegable **Tamaño documento** y, a continuación, seleccione el tamaño del documento.
10. Haga clic en **Preescanear** si desea obtener una vista previa de la imagen y recortar las partes no deseadas antes de escanear.
11. Haga clic en **Iniciar**.
El equipo comenzará a escanear.

✓ Información relacionada

- [Escanear desde el ordenador \(Windows\)](#)
 - [Ajustes de controlador TWAIN \(Windows\)](#)

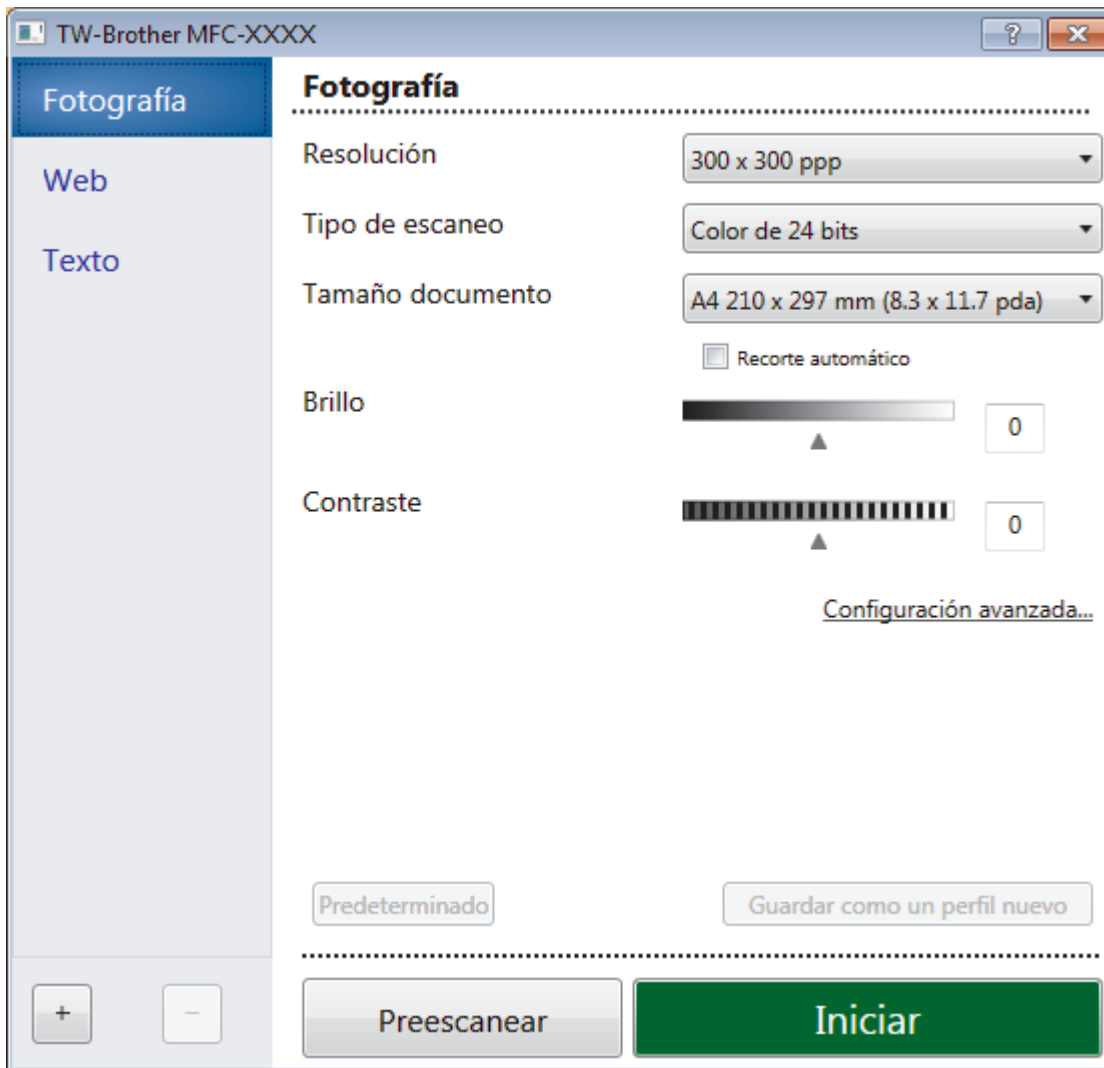
Ajustes de controlador TWAIN (Windows)



 Tenga en cuenta que los nombres y valores asignables de los elementos varían en función del equipo.

1. Escanear

Seleccione la opción **Fotografía**, **Web** o **Texto** dependiendo del tipo de documento que desea escanear.

Escanear (Tipo de imagen)		Resolución	Tipo de escaneado
Fotografía	Utilice esta opción para escanear imágenes fotográficas.	300 x 300 ppp	Color de 24 bits
Web	Utilice esta opción para adjuntar la imagen escaneada a páginas Web.	100 x 100 ppp	Color de 24 bits
Texto	Utilice esta opción para escanear documentos de texto.	200 x 200 ppp	Blanco y negro

2. Resolución

Seleccione una resolución de escaneado en la lista desplegable **Resolución**. Cuanto más alta sea la resolución, más memoria ocupará y más se prolongará el tiempo de transferencia, aunque, como contrapartida, la imagen escaneada contendrá más detalles.

3. Tipo de escaneo

Permite seleccionar la profundidad del color de escaneado a partir de un intervalo establecido.

- **Blanco y negro**

Utilice esta opción para texto o imágenes de líneas.

- **Grisés (Difusión de errores)**

Utilice esta opción para imágenes fotográficas o gráficos. (Difusión de errores es un método de creación de imágenes grises simuladas sin utilizar puntos de gris verdadero. Los puntos negros se colocan siguiendo un patrón específico para dar un aspecto gris).

- **Gris verdadero**

Utilice esta opción para imágenes fotográficas o gráficos. Este modo es más exacto, ya que utiliza hasta 256 tonalidades de gris.

- **Color de 24 bits**

Sirve para crear una imagen con la reproducción más precisa del color. Este modo usa hasta 16,8 millones de colores para escanear la imagen, pero es el que más memoria y más tiempo de transferencia necesita.

4. Tamaño documento

Seleccione el tamaño exacto del documento a partir de la selección de tamaños predefinidos.

Si selecciona **Personalizar**, aparecerá el cuadro de diálogo **Tamaño documento personalizado**, donde podrá especificar el tamaño del documento.

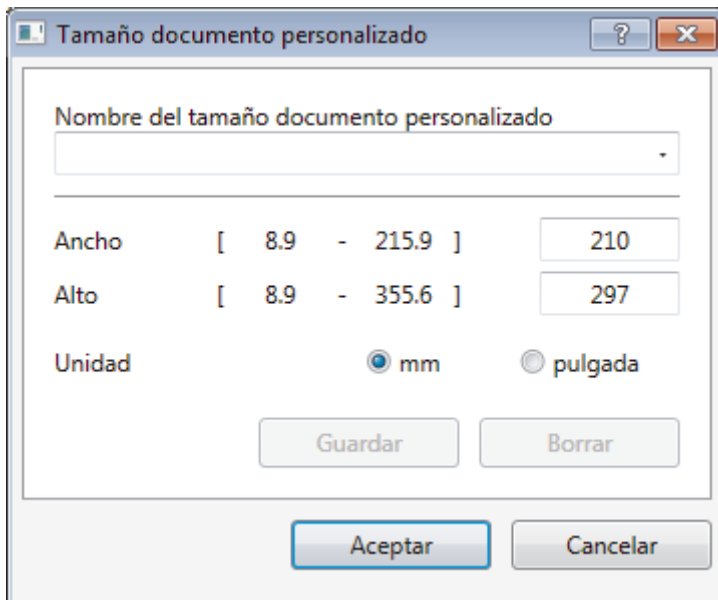

5. Brillo

Establezca el nivel de **Brillo** desplazando la barra deslizante hacia la derecha o hacia la izquierda para aclarar u oscurecer la imagen. Si la imagen escaneada queda demasiado clara, reduzca el nivel de brillo y vuelva a escanear el documento. Si la imagen queda demasiado oscura, incremente el nivel de brillo y vuelva a escanear el documento. También puede ajustar el nivel de contraste introduciendo un valor en el campo.

6. Contraste

Aumente o disminuya el nivel de **Contraste** desplazando la barra deslizante hacia la derecha o hacia la izquierda. Al aumentar el nivel, se destacan las áreas oscuras y claras de la imagen, mientras que al disminuirlo se revelan con mayor detalle las áreas grises. También puede ajustar el nivel de contraste introduciendo un valor en el campo.

7. Recorte automático

Escanear varios documentos colocados en el cristal del escáner. El equipo escaneará cada documento y creará archivos independientes o un único archivo de varias páginas.

8. Configuración avanzada

Configure ajustes avanzados haciendo clic en el botón **Configuración avanzada** en el cuadro de diálogo de configuración del escáner.

- **Papel**

- **Rotar imagen**

Gire la imagen escaneada.

- **Mejora**

- **Configuración de Fondo**

- **Eliminar filtrado/estampado**

- Evita que la tinta traspase el papel.

- **Eliminar color de fondo**

- Elimine el color de base de los documentos para que los datos escaneados sean más legibles.

- **Eliminación de color**

- Seleccione un color para eliminarlo de la imagen escaneada.

- **Edición en negrita**

- Resalta los caracteres del original poniéndolos en negrita.

- **Corrección de caracteres borrosos**

- Corrige los caracteres incompletos o truncados del original para hacerlos más sencillos de leer.

- **Énfasis de borde**

- Permite que los caracteres del original tengan una mayor nitidez.

- **Reducir ruido**

- Gracias a esta opción se puede mejorar la calidad de las imágenes escaneadas. La opción **Reducir ruido** solo está disponible al seleccionar la opción **Color de 24 bits** y una resolución de escaneado de **300 x 300 ppp**, **400 x 400 ppp** o **600 x 600 ppp**.

- **Manejo del papel**

- **Relleno de borde**

- Rellena los bordes de los cuatro lados de la imagen escaneada usando el color e intervalo seleccionado.

- **Escaneado continuo**

- Seleccione esta opción para escanear varias páginas. Después de escanear una página, puede seleccionar la opción de seguir escaneando o de terminar.



Información relacionada

- [Escanear con Nuance™ PaperPort™ 14SE o con otras aplicaciones de Windows](#)
-

Escanear con Fax y Escáner de Windows

Otra opción que puede usar para escanear es la aplicación Fax y Escáner de Windows.

- Fax y Escáner de Windows usa el controlador de escáner WIA.
- Si desea recortar una parte de una página tras escanear previamente el documento, debe escanear utilizando el cristal de escaneado (también denominado escáner de superficie plana).

1. Cargue el documento.
2. Inicie Fax y Escáner de Windows.
3. Haga clic en **Archivo > Nuevo > Digitalizar**.
4. Seleccione el escáner que desee utilizar.
5. Pulse **Importar** o **Aceptar**.

Aparecerá el cuadro de diálogo **Nueva digitalización**.

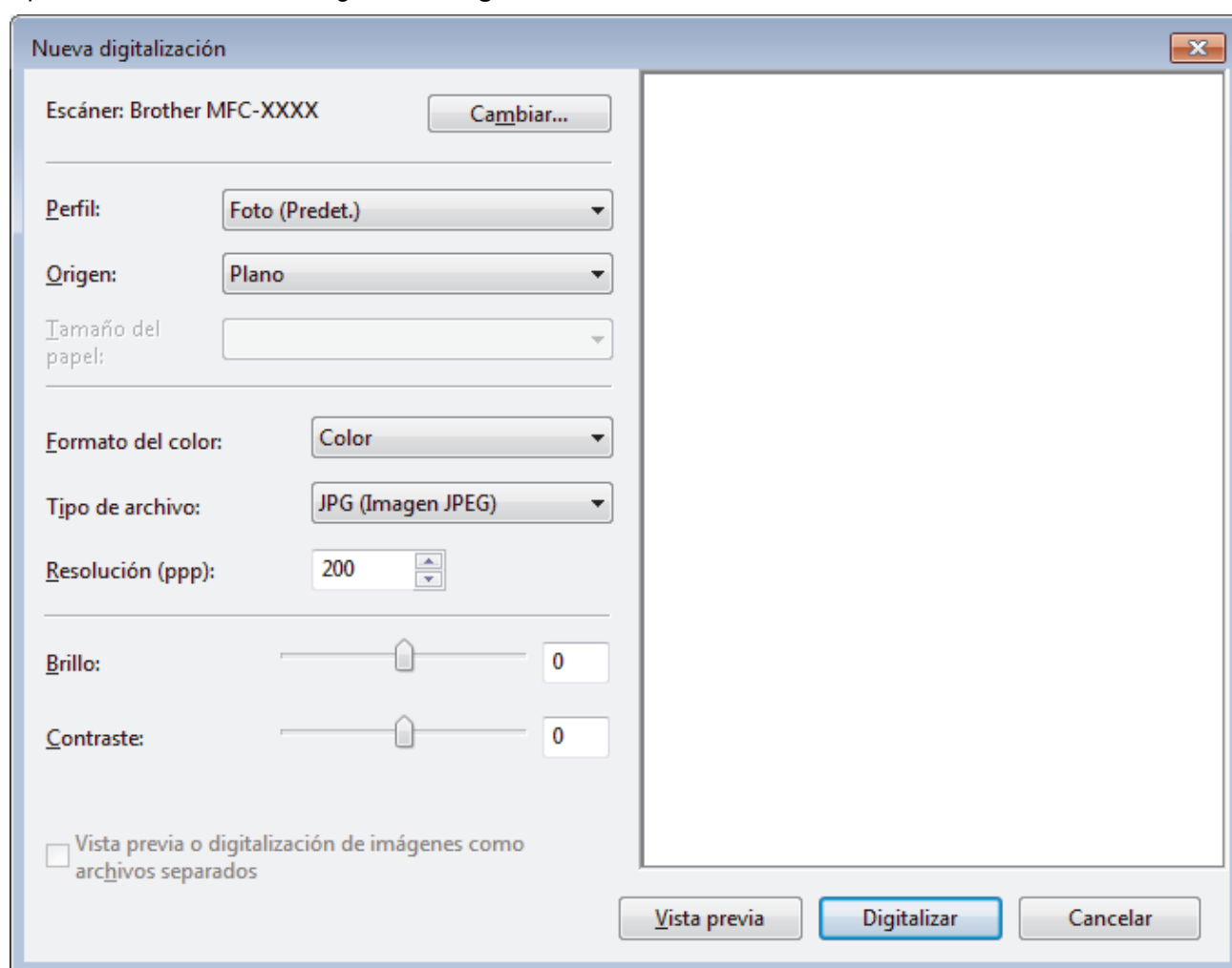

6. Si es necesario, configure las siguientes opciones en el cuadro de diálogo Configuración del escáner. La resolución máxima del escáner se puede configurar en 1200 ppp. Si desea escanear con una resolución mayor, utilice el software **Utilidad del Escáner** de **Brother Utilities**.
7. Pulse **Digitalizar**.
El equipo comenzará a escanear el documento.

✓ Información relacionada

- [Escanear desde el ordenador \(Windows\)](#)

-
- Configuración del controlador WIA (Windows)
-

Configuración del controlador WIA (Windows)

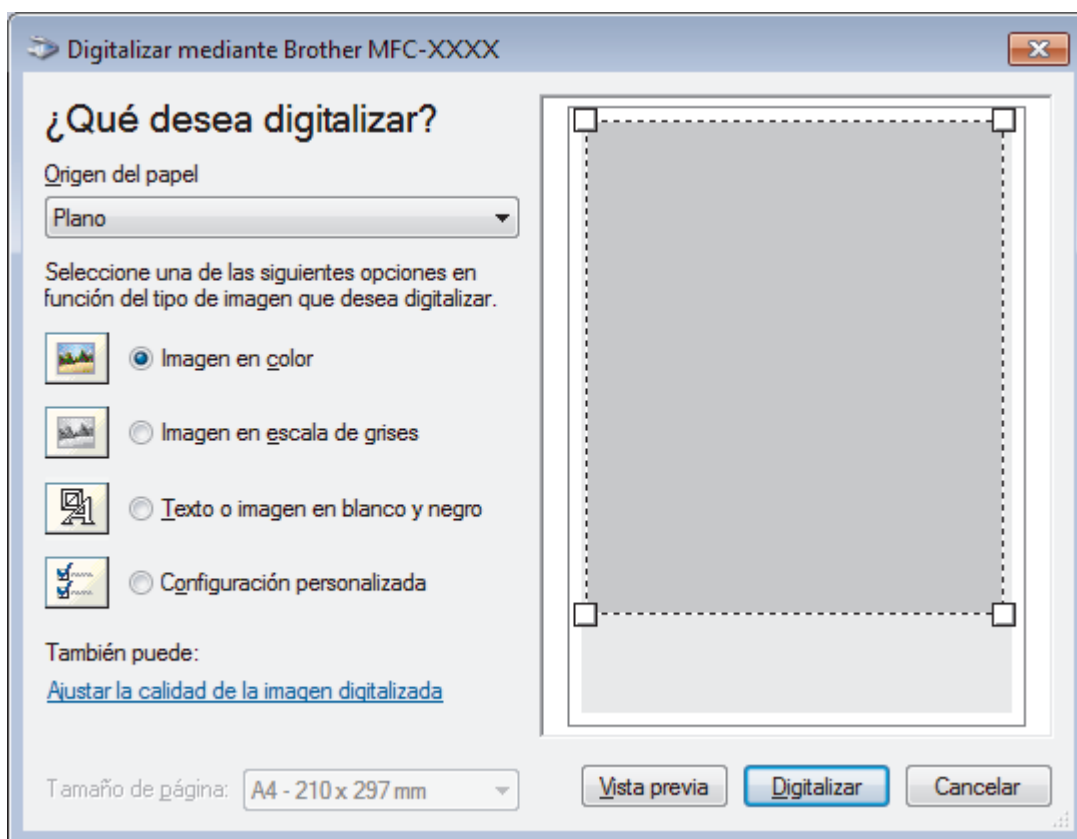

Origen del papel

Seleccione las opciones **Alimentador de documentos** o **Plano** en la lista desplegable.

Tipo de imagen

Seleccione **Imagen en color**, **Imagen en escala de grises**, **Texto o imagen en blanco y negro**, o **Configuración personalizada** para el tipo de documento que desea escanear.

Para cambiar la configuración avanzada, pulse el enlace **Ajustar la calidad de la imagen digitalizada**.

Tamaño de página

La opción **Tamaño de página** está disponible cuando selecciona **Alimentador de documentos** como la opción **Origen del papel**.



Brillo

Para configurar el nivel de **Brillo**, arrastre la barra deslizante hacia la derecha o la izquierda para aclarar u oscurecer la imagen. Si la imagen escaneada queda demasiado clara, reduzca el nivel de brillo y vuelva a escanear el documento. Si la imagen queda demasiado oscura, incremente el nivel de brillo y vuelva a escanear el documento.

Contraste

Aumente o disminuya el nivel de **Contraste** desplazando la barra deslizante hacia la derecha o hacia la izquierda. Al aumentar el nivel, se destacan las áreas oscuras y claras de la imagen, mientras que al disminuirlo se revelan con mayor detalle las áreas grises. También puede ajustar el nivel de contraste introduciendo un valor en el campo.

Resolución (PPP)

Seleccione una resolución de escaneado de la lista **Resolución (PPP)**. Cuanto más alta sea la resolución, más memoria ocupará y más se prolongará el tiempo de transferencia, aunque, como contrapartida, la imagen escaneada contendrá más detalles.



Información relacionada

- [Escanear con Fax y Escáner de Windows](#)

Instalación de BookScan Enhancer y Whiteboard Enhancer (Windows)

BookScan Enhancer y Whiteboard Enhancer son aplicaciones de procesamiento de imágenes. BookScan Enhancer puede corregir automáticamente imágenes escaneadas de libros. Whiteboard Enhancer puede limpiar y mejorar textos e imágenes que aparezcan en fotos tomadas de una pizarra blanca.

Estas aplicaciones no están disponibles para la serie de Windows Server.

- El equipo debe estar encendido y conectado al ordenador.
- El ordenador debe estar conectado a Internet.
- Debe iniciar sesión con privilegios de acceso de administrador.

1. Haga clic en  **Brother Utilities**.
2. Seleccione su equipo en la lista desplegable.
3. Seleccione **Más** en la barra de navegación izquierda.
4. Haga clic en **BookScan&WhiteBoard Suite** y siga las instrucciones que irán apareciendo en pantalla para realizar la instalación.



Información relacionada

- [Escanear desde el ordenador \(Windows\)](#)

Escanear desde el ordenador (Mac)

Hay varias maneras de utilizar su Mac para escanear fotografías y documentos en su equipo Brother. Utilice las aplicaciones de software de Brother o utilice su aplicación de escaneado favorita.

- [Escanear con Brother iPrint&Scan \(Mac\)](#)
- [Escanear utilizando aplicaciones compatibles con TWAIN \(Mac\)](#)
- [Escanear con AirPrint \(macOS\)](#)

Escanear con Brother iPrint&Scan (Mac)

1. En la barra de menús **Finder**, haga clic en **Ir > Aplicaciones** y, a continuación, haga doble clic en el icono de iPrint&Scan.
Aparecerá la pantalla de Brother iPrint&Scan.
2. Si no está seleccionado su equipo Brother, haga clic en el botón **Seleccione su equipo.** y, a continuación, siga las instrucciones que aparecen en la pantalla para seleccionar su equipo Brother.
3. Haga clic en el icono **Escanear** y, a continuación, siga las instrucciones que aparecen en la pantalla para escanear los documentos.



Información relacionada

- [Escanear desde el ordenador \(Mac\)](#)

Información adicional:

- [Brother iPrint&Scan para Windows y Mac](#)
- [Cambiar los ajustes del botón de escaneado de Brother iPrint&Scan \(Mac\)](#)

Escanear utilizando aplicaciones compatibles con TWAIN (Mac)

También puede escanear con aplicaciones compatibles con TWAIN. Para obtener más información sobre el procedimiento de escaneo, consulte el manual de la aplicación pertinente.

Para utilizar el Controlador TWAIN de Brother, vaya a la página **Descargas** de su modelo en Brother Solutions Center en support.brother.com y descargue **Controlador del escáner (TWAIN)**.

1. Inicie su aplicación de gráficos y, a continuación, seleccione la operación de escaneo.
Aparecerá el cuadro de diálogo de configuración del escáner.

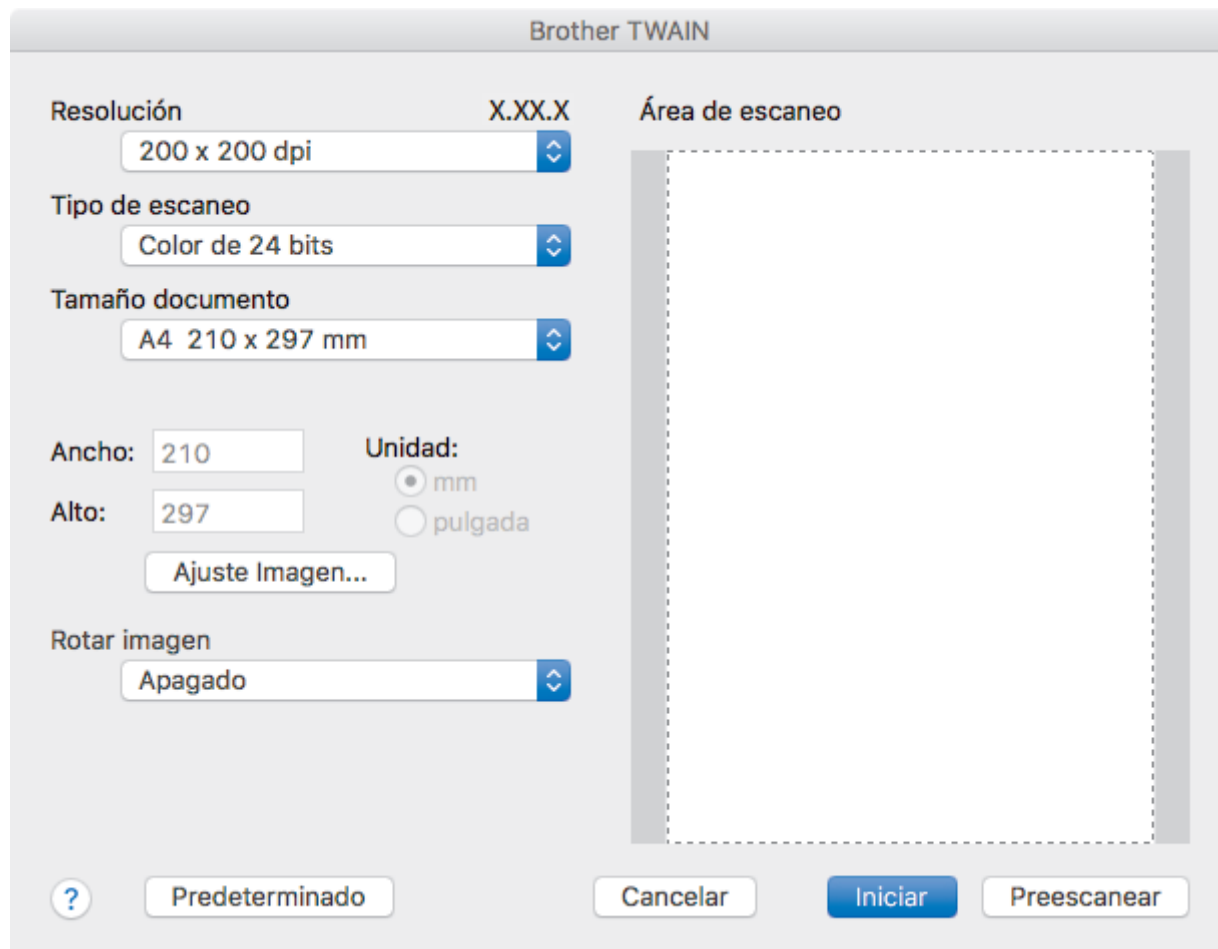

2. Cambie los ajustes de escaneo, como, por ejemplo, **Resolución**, **Tipo de escaneo** o **Ajuste Imagen** en caso necesario.
3. Haga clic en el menú emergente **Tamaño documento** y, a continuación, seleccione su tamaño de documento.
4. Haga clic en la opción **Preescanear** para realizar una vista previa de su imagen y recortar partes no deseadas antes del escaneo.



- Una vez seleccionado el tamaño del documento, ajuste el área de escaneo manteniendo pulsado el botón del ratón y arrastrando el puntero por el área que desee escanear.

5. Haga clic en **Iniciar**.

El equipo comenzará a escanear.



Información relacionada

- [Escanear desde el ordenador \(Mac\)](#)

-
- Ajustes de controlador TWAIN (Mac)
-

Ajustes de controlador TWAIN (Mac)

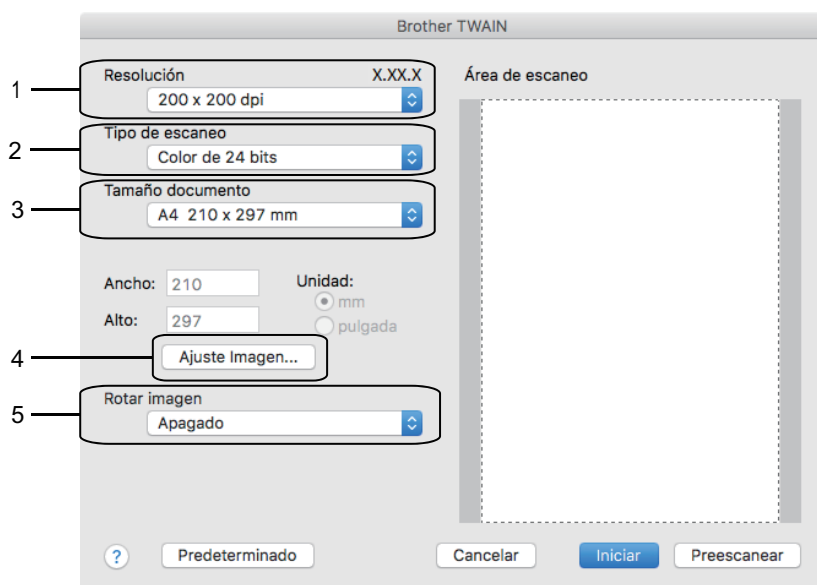

- Los nombres y valores asignables de los elementos pueden variar en función del equipo.
- El ajuste de **Contraste** solo está disponible al seleccionar **Gris (Difusión de errores)**, **Gris verdadero** o **Color de 24 bits** en las opciones de **Tipo de escaneo**.

1. Resolución

Seleccione una resolución para el escaneado en el menú emergente **Resolución**. Cuanto más alta sea la resolución, más memoria ocupará y más se prolongará el tiempo de transferencia, aunque, como contrapartida, la imagen escaneada contendrá más detalles.

2. Tipo de escaneo

Permite seleccionar la profundidad del color de escaneado a partir de un intervalo establecido.

- **Blanco y negro**

Utilice esta opción para texto o imágenes de líneas.

- **Gris (Difusión de errores)**

Utilice esta opción para imágenes fotográficas o gráficos. (Difusión de errores es un método de creación de imágenes grises simuladas sin utilizar puntos de gris verdadero. Los puntos negros se colocan siguiendo un patrón específico para dar un aspecto gris).

- **Gris verdadero**

Utilice esta opción para imágenes fotográficas o gráficos. Este modo es más exacto, ya que utiliza hasta 256 tonalidades de gris.

- **Color de 24 bits**

Sirve para crear una imagen con la reproducción más precisa del color. Este modo usa hasta 16,8 millones de colores para escanear la imagen, pero es el que más memoria y más tiempo de transferencia necesita.

3. Tamaño documento

Seleccione el tamaño exacto del documento a partir de la selección de tamaños predefinidos.

- Si selecciona **Personalizar**, puede especificar el tamaño del documento.

Ancho: Unidad: mm
Alto: pulgada

4. Ajuste Imagen

Haga clic en el botón **Ajuste Imagen** para ajustar otras cualidades de imagen.

Personalizar

Brillo

Contraste

ColorSync

Correspondencia

Perfil Escaner

Reducir ruido

Brillo

Defina el nivel **Brillo** arrastrando el control deslizante a la derecha o izquierda para aclarar u oscurecer la imagen. Si la imagen escaneada queda demasiado clara, reduzca el nivel de brillo y vuelva a escanear el documento. Si la imagen queda demasiado oscura, incremente el nivel de brillo y vuelva a escanear el documento. También puede introducir un valor en el cuadro para definir el brillo.

Contraste

Aumente o disminuya el nivel de **Contraste** desplazando la barra deslizante hacia la derecha o hacia la izquierda. Al aumentar el nivel, se destacan las áreas oscuras y claras de la imagen, mientras que al disminuirlo se revelan con mayor detalle las áreas grises. También puede establecer el contraste escribiendo un valor en el cuadro.

Reducir ruido

Mejore la calidad de sus imágenes escaneadas con esta selección. La opción **Reducir ruido** está disponible al seleccionar la opción **Color de 24 bits** y las resoluciones de escaneo **300 x 300 ppp**, **400 x 400 ppp** o **600 x 600 ppp**.

5. Rotar imagen

Gire la imagen escaneada.



Información relacionada

- [Escanear utilizando aplicaciones compatibles con TWAIN \(Mac\)](#)

Copia

- [Cómo copiar un documento](#)
- [Aumentar o reducir imágenes copiadas](#)
- [Clasificar copias](#)
- [Cómo hacer copias de formato de página \(N en 1 o pósteres\)](#)
- [Copiar en ambas caras del papel \(copia de 2 caras\)](#)
- [Copia de carnés de identidad](#)
- [Copiar en modo de ahorro de tinta](#)
- [Opciones de copia](#)

Cómo copiar un documento

>> DCP-J572DW/MFC-J491DW/MFC-J497DW
>> DCP-J772DW/DCP-J774DW/MFC-J890DW/MFC-J895DW

DCP-J572DW/MFC-J491DW/MFC-J497DW

1. Asegúrese de que ha cargado el papel del tamaño correcto en la bandeja de papel.
2. Cargue el documento.
3. (MFC-J491DW/MFC-J497DW) Pulse  (**COPIAR**).

En la pantalla LCD aparecerá:

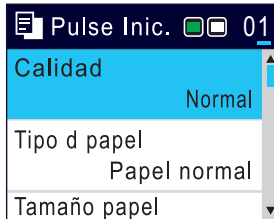

4. Introduzca el número de copias de una de las siguientes maneras:
 - Pulse - o + en el panel de control.
 - Introduzca el número de copias mediante el teclado de marcación.
5. Cambie los ajustes de copia si es necesario.

Pulse ▲ o ▼ para desplazarse por los ajustes de copia. Cuando el ajuste que desee usar se muestre resaltado, pulse **OK**.



- Cuando cargue papel que no sea papel normal de tamaño A4, deberá cambiar los ajustes [Tamaño papel] y [Tipo d papel].

6. Cuando haya finalizado, pulse **Mono Iniciar** u **Iniciar Color**.



Para detener la copia, pulse **Parar**.

DCP-J772DW/DCP-J774DW/MFC-J890DW/MFC-J895DW

1. Asegúrese de que ha cargado el papel del tamaño correcto en la bandeja de papel.
2. Cargue el documento.
3. Pulse  [Copiar].

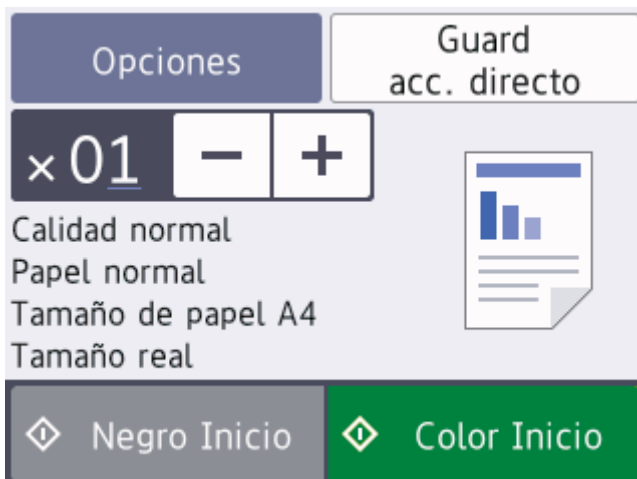

En la pantalla táctil aparecerá:



4. Cambie los ajustes de copia si es necesario.



Cuando cargue papel que no sea papel normal de tamaño A4, debe cambiar los ajustes del [Tamaño papel] y el [Tipo d papel] pulsando [Opciones].

Opción	Descripción
 (N.º de copias)	Introduzca el número de copias de una de las siguientes maneras: <ul style="list-style-type: none">• Pulse - o + en la pantalla táctil.• Pulse  para mostrar el teclado de la pantalla táctil y, a continuación, introduzca el número de copias con el teclado. Pulse OK.
Opciones	Pulse  para cambiar los ajustes de copia únicamente para la siguiente copia. Cuando haya finalizado de cambiar los ajustes, pulse OK.
Indicaciones de la configuración actual	Pulse el área de la pantalla indicada en el paso anterior para cambiar estos ajustes solo para la siguiente copia. <ul style="list-style-type: none">• Calidad• Tipo d papel• Tamaño papel• Ampliar/Reducir Cuando haya finalizado de cambiar los ajustes, pulse OK.



Cuando haya terminado de seleccionar nuevas opciones, puede guardarlas pulsando el botón [Guard acc. directo].

5. Pulse [Negro Inicio] o [Color Inicio].



Para detener la copia, pulse .



Información relacionada

- [Copia](#)

Información adicional:

- [Cargar documentos en el alimentador automático de documentos \(unidad ADF\)](#)
- [Carga de documentos en el cristal de escaneado](#)
- [Opciones de copia](#)

Aumentar o reducir imágenes copiadas

Seleccione un porcentaje de aumento o reducción para redimensionar los datos que copie.

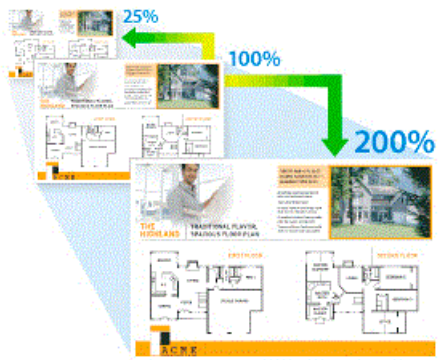

>> DCP-J572DW/MFC-J491DW/MFC-J497DW
>> DCP-J772DW/DCP-J774DW/MFC-J890DW/MFC-J895DW

DCP-J572DW/MFC-J491DW/MFC-J497DW

1. Cargue el documento.
2. (MFC-J491DW/MFC-J497DW) Pulse  (COPIAR).
3. Introduzca el número de copias de una de las siguientes maneras:
 - Pulse - o + en el panel de control.
 - Introduzca el número de copias mediante el teclado de marcación.
4. Pulse ▲ o ▼ para seleccionar [Ampliar/Reducir]. Pulse **OK**.
5. Pulse ▲ o ▼ para seleccionar las opciones disponibles. Pulse **OK**.
6. Realice una de las siguientes acciones:
 - Si ha seleccionado la opción [Ampliar] o [Reducir], pulse ▲ o ▼ para seleccionar el porcentaje de ampliación o reducción que desee utilizar. Pulse **OK**.
 - Si ha seleccionado la opción [Pers. (25-400%)], introduzca un porcentaje de ampliación o reducción comprendido entre el [25%] y el [400%]. Pulse **OK**.
 - Si ha seleccionado la opción [100%] o [Ajustar a pág.], vaya al siguiente paso.
7. Cuando haya finalizado, pulse **Mono Iniciar** u **Iniciar Color**.



Si ha seleccionado la opción [Ajustar a pág.], el equipo ajustará el tamaño de copia del documento al tamaño de papel configurado en el equipo.

- La opción [Ajustar a pág.] no funciona correctamente si el documento situado en el cristal de escaneado tiene una inclinación superior a tres grados. Con la ayuda de las guías para documentos situadas en la parte izquierda y superior, coloque el documento cara abajo en la esquina superior izquierda del cristal de escaneado.
- La opción [Ajustar a pág.] no está disponible cuando se utiliza la unidad ADF.
- La opción [Ajustar a pág.] no está disponible para documentos de tamaño Legal.

DCP-J772DW/DCP-J774DW/MFC-J890DW/MFC-J895DW

1. Cargue el documento.
2. Pulse  [Copiar].
3. Introduzca el número de copias de una de las siguientes maneras:
 - Pulse [-] o [+] en la pantalla táctil.

-
- Pulse **x01** para mostrar el teclado de la pantalla táctil y, a continuación, introduzca el número de copias con el teclado. Pulse [OK].
4. Pulse [Opciones] > [Ampliar/Reducir].
 5. Pulse ▲ o ▼ para mostrar las opciones disponibles y, a continuación, pulse la opción que desea cambiar.
 6. Realice una de las siguientes acciones:
 - Si ha seleccionado la opción [Ampliar] o [Reducir], pulse el porcentaje de ampliación o reducción que desee utilizar.
 - Si ha seleccionado la opción [Pers. (25-400%)], pulse  (retroceso) para borrar el porcentaje que se muestra, o bien pulse ◀ para mover el cursor y, a continuación, introduzca un porcentaje de ampliación o de reducción comprendido entre el [25%] y el [400%].
Pulse [OK].
 - Si ha seleccionado la opción [100%] o [Ajustar a pág.], vaya al siguiente paso.
 7. Lea y confirme la lista que se muestra con las opciones seleccionadas y, a continuación, pulse [OK].
 8. Cuando haya terminado de cambiar las opciones de configuración, pulse [Negro Inicio] o [Color Inicio].



Si ha seleccionado la opción [Ajustar a pág.], el equipo ajustará el tamaño de copia del documento al tamaño de papel establecido en el equipo.

- La opción [Ajustar a pág.] no funciona correctamente si el documento situado en el cristal de escaneado tiene una inclinación superior a tres grados. Con la ayuda de las guías para documentos situadas en la parte izquierda y superior, coloque el documento cara abajo en la esquina superior izquierda del cristal de escaneado.
 - La opción [Ajustar a pág.] no está disponible cuando se utiliza la unidad ADF. (solo modelos de unidades ADF)
 - La opción [Ajustar a pág.] no está disponible para documentos de tamaño Legal.
-



Información relacionada

- [Copia](#)
-

Clasificar copias

Clasificar varias copias. Las páginas serán apiladas en el orden en que sean alimentadas, es decir, 1, 2, 3, etcétera.



>> [DCP-J572DW/MFC-J491DW/MFC-J497DW](#)

>> [DCP-J772DW/DCP-J774DW/MFC-J890DW/MFC-J895DW](#)

DCP-J572DW/MFC-J491DW/MFC-J497DW

1. Cargue el documento.
2. (MFC-J491DW/MFC-J497DW) Pulse  (**COPIAR**).
3. Introduzca el número de copias de una de las siguientes maneras:
 - Pulse - o + en el panel de control.
 - Introduzca el número de copias mediante el teclado de marcación.
4. Pulse ▲ o ▼ para seleccionar lo siguiente:
 - a. Seleccione [Apilar/Ordenar]. Pulse **OK**.
 - b. Seleccione [Ordenar]. Pulse **OK**.
5. Pulse **Mono Iniciar** o **Iniciar Color**. Si coloca el documento en la unidad ADF (solo modelos de unidades ADF), el equipo escaneará el documento e iniciará la impresión.
6. Si utiliza el cristal de escaneado, repita los siguientes pasos en cada página del documento:
 - Coloque la siguiente página en el cristal de escaneado y pulse después ► para escanearla.
 - Una vez escaneadas todas las páginas, pulse ◀ para empezar a imprimir.

DCP-J772DW/DCP-J774DW/MFC-J890DW/MFC-J895DW

1. Cargue el documento.
2. Pulse  [Copiar].
3. Introduzca el número de copias de una de las siguientes maneras:
 - Pulse [-] o [+] en la pantalla táctil.
 - Pulse  para mostrar el teclado de la pantalla táctil y, a continuación, introduzca el número de copias con el teclado. Pulse [OK].
4. Pulse [Opciones] > [Apilar/Ordenar] > [Ordenar].
5. Lea y confirme la lista que se muestra con los ajustes seleccionados y, a continuación, pulse [OK].
6. Cuando haya terminado de cambiar las opciones de configuración, pulse [Negro Inicio] o [Color Inicio]. Si coloca el documento en la unidad ADF (solo modelos de unidades ADF), el equipo escaneará el documento e iniciará la impresión.
7. Si utiliza el cristal de escaneado, repita los siguientes pasos en cada página del documento:
 - Coloque la siguiente página en el cristal de escaneado y pulse después [Continuar] para escanearla.
 - Una vez escaneadas todas las páginas, pulse [Finalizar].

Información relacionada

- [Copia](#)

Cómo hacer copias de formato de página (N en 1 o pósteres)

La función N en 1 ahorra papel copiando dos o cuatro páginas del documento en una sola página de la copia. La función de póster divide el documento en secciones y a continuación aumenta las secciones de modo que puedan combinarse en un póster. Para imprimir un póster, use el cristal de escaneado.







- Asegúrese de que el tamaño del papel está definido como A4 o Letter.
- Solo puede hacer copias de póster de una en una.

>> [DCP-J572DW/MFC-J491DW/MFC-J497DW](#)
>> [DCP-J772DW/DCP-J774DW/MFC-J890DW/MFC-J895DW](#)

DCP-J572DW/MFC-J491DW/MFC-J497DW

1. Cargue el documento.
2. (MFC-J491DW/MFC-J497DW) Pulse  (**COPIAR**).
3. Introduzca el número de copias de una de las siguientes maneras:
 - Pulse - o + en el panel de control.
 - Introduzca el número de copias mediante el teclado de marcación.
4. Pulse ▲ o ▼ para seleccionar [Formato Pág.]. Pulse **OK**.
5. Pulse ▲ o ▼ para mostrar las opciones y, a continuación, pulse **OK** para seleccionar la opción que desee.

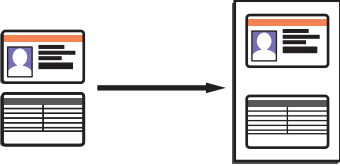
Opción	Descripción
Normal (1en1)	-
2en1 (vertical)	

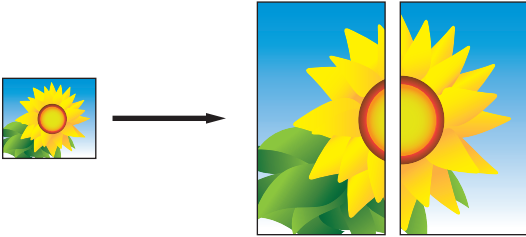
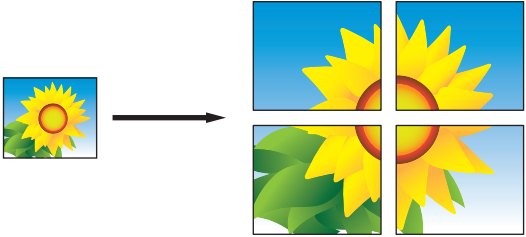
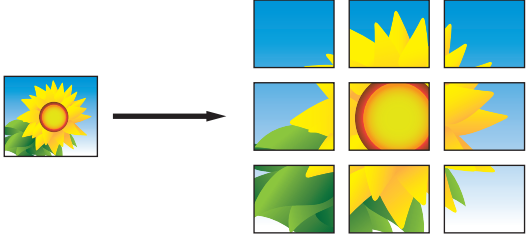



Opción	Descripción
2en1 (horizontal)	
2en1 (ID) (Uso del cristal de escaneado)	
4en1 (vertical)	
4en1 (horizontal)	
Póster (2x1) (Uso del cristal de escaneado)	
Póster (2x2) (Uso del cristal de escaneado)	
Póster (3x3) (Uso del cristal de escaneado)	

- Pulse **Mono Iniciar** o **Iniciar Color**. Si ha colocado el documento en la unidad ADF o si está creando un póster, el equipo escaneará las páginas e iniciará la impresión.
- Si utiliza el cristal de escaneado, repita los siguientes pasos en cada página del documento:
 - Coloque la siguiente página en el cristal de escaneado y pulse después ► para escanearla.
 - Una vez escaneadas todas las páginas, pulse ◀ para empezar a imprimir.

DCP-J772DW/DCP-J774DW/MFC-J890DW/MFC-J895DW

- Cargue el documento.
- Pulse  [Copiar].
- Introduzca el número de copias de una de las siguientes maneras:

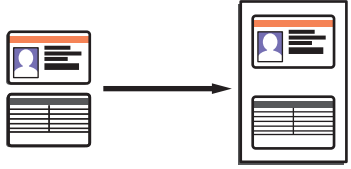
- Pulse [-] o [+] en la pantalla táctil.
 - Pulse **x01** para mostrar el teclado de la pantalla táctil y, a continuación, introduzca el número de copias con el teclado. Pulse [OK].
4. Pulse [Opciones] > [Formato Pág.].
 5. Pulse ▲ o ▼ para mostrar las opciones y, a continuación, pulse la opción que desee.

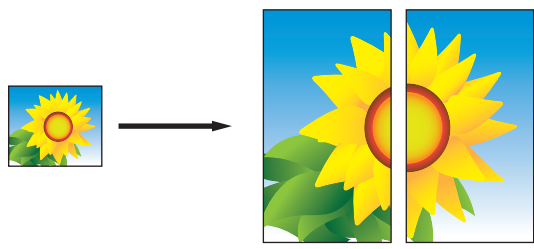
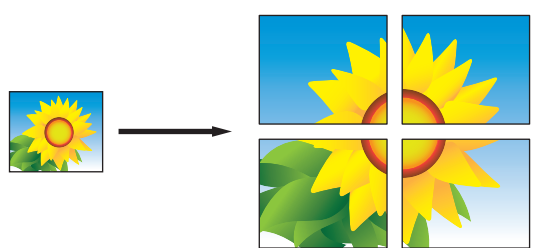
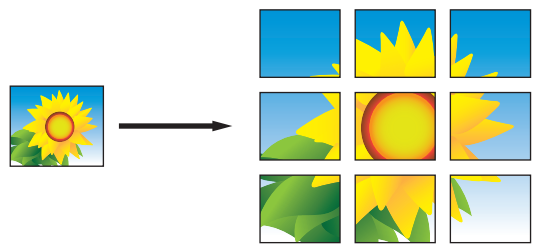
Opción	Descripción
Normal (1en1)	-
2en1 (vertical)	
2en1 (horizontal)	
2en1 (ID) (Uso del cristal de escaneado)	
4en1 (vertical)	
4en1 (horizontal)	
Póster (2x1) (Uso del cristal de escaneado)	
Póster (2x2) (Uso del cristal de escaneado)	
Póster (3x3) (Uso del cristal de escaneado)	

-
6. Lea y confirme la lista que se muestra con los ajustes seleccionados y, a continuación, pulse [OK].
 7. Cuando haya terminado de cambiar las opciones de configuración, pulse [Negro Inicio] o [Color Inicio]. Si ha colocado un documento en la unidad ADF (solo modelos de unidades ADF) o está creando un póster, el equipo escaneará las páginas e iniciará la impresión.
 8. Si utiliza el cristal de escaneado, repita los siguientes pasos en cada página del documento:
 - Coloque la siguiente página en el cristal de escaneado y pulse después [Continuar] para escanearla.
 - Una vez escaneadas todas las páginas, pulse [Finalizar].



Información relacionada

- [Copia](#)
-

Copiar en ambas caras del papel (copia de 2 caras)

Puede reducir la cantidad de papel que consume copiando por las dos caras.

- Debe elegir un formato de copia a 2 caras de entre las opciones que figuran abajo antes de empezar a copiar a 2 caras.
- El formato del documento original es determinante para el formato de copia a 2 caras que debe elegir.
- Se recomienda cargar documentos de una sola cara en la unidad ADF para la copia de 2 caras. (solo modelos de unidades ADF)
- (MFC-J491DW/MFC-J497DW/MFC-J890DW/MFC-J895DW)
Si hace manualmente copias a 2 caras de un documento a 2 caras, utilice el cristal del escáner.
- Solo puede utilizar papel normal de tamaño A4, A5 o Letter.

Vertical

1 cara a 2 caras (giro en el borde largo)

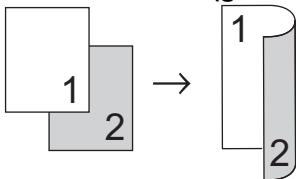

1 cara a 2 caras (giro en el borde corto)

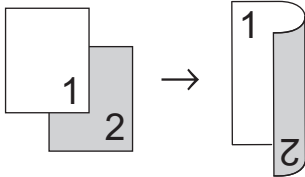

2 caras a 2 caras

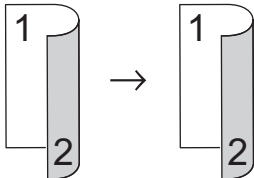

Horizontal

1 cara a 2 caras (giro en el borde largo)

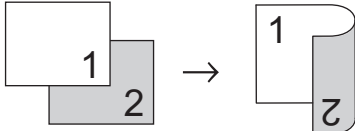

1 cara a 2 caras (giro en el borde corto)

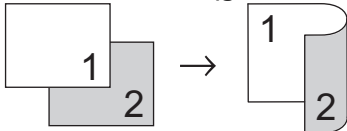

2 caras a 2 caras

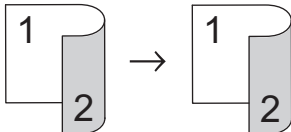

>> DCP-J572DW/MFC-J491DW/MFC-J497DW

>> DCP-J772DW/DCP-J774DW/MFC-J890DW/MFC-J895DW

DCP-J572DW/MFC-J491DW/MFC-J497DW

1. Cargue el documento.
2. (MFC-J491DW/MFC-J497DW) Pulse  (**COPIAR**).
3. Introduzca el número de copias de una de las siguientes maneras:
 - Pulse - o + en el panel de control.
 - Introduzca el número de copias mediante el teclado de marcación.
4. Para ordenar varias copias, pulse ▲ o ▼ para seleccionar lo siguiente:
 - a. Seleccione [Apilar/Ordenar]. Pulse **OK**.
 - b. Seleccione [Ordenar]. Pulse **OK**.
5. Pulse ▲ o ▼ para seleccionar [Copia dúplex]. Pulse **OK**.
6. Realice una de las siguientes acciones:
 - Para hacer copias a 2 caras de un documento a 1 cara, pulse ▲ o ▼ para seleccionar lo siguiente:
 - a. Para cambiar las opciones de formato, seleccione [Formato pág.]. Pulse **OK**.
 - b. Seleccione [Giro borde largo] o [Giro borde corto]. Pulse **OK**.
 - c. Seleccione [1 cara⇒2 caras]. Pulse **OK**.
 - Para hacer copias a 2 caras de un documento a 2 caras manualmente, pulse ▲ o ▼ para seleccionar [2caras⇒2caras]. Pulse **OK**.



Use el cristal del escáner para hacer copias a 2 caras de un documento a 2 caras manualmente.

7. Pulse **Mono Iniciar** o **Iniciar Color**. Si coloca el documento en la unidad ADF (solo modelos con unidad ADF), el equipo escanea las páginas e inicia la impresión.
8. Si utiliza el cristal de escaneado, repita los siguientes pasos en cada página del documento:
 - Coloque la siguiente página en el cristal de escaneado y pulse después ► para escanearla.
 - Una vez escaneadas todas las páginas, pulse ◀ para empezar a imprimir.



NO toque la página impresa hasta que se expulse por segunda vez. El equipo imprimirá la primera cara, expulsará el papel y, a continuación, lo recogerá para imprimir la segunda cara.



Si sus impresiones están emborronadas o el papel se atasca, siga estos pasos:

1. Pulse **Config.**
2. Seleccione [Config. gral.]. Pulse **OK**.
3. Seleccione [Mantenimiento]. Pulse **OK**.
4. Seleccione [Opc. de ajustes de impresión]. Pulse **OK**.
5. Seleccione [Reducir manchas]. Pulse **OK**.
6. Cambie los ajustes. Pulse **OK**.

DCP-J772DW/DCP-J774DW/MFC-J890DW/MFC-J895DW

1. Cargue el documento.
2. Pulse  [Copiar].
3. Introduzca el número de copias de una de las siguientes maneras:
 - Pulse [-] o [+] en la pantalla táctil.
 - Pulse  para mostrar el teclado de la pantalla táctil y, a continuación, introduzca el número de copias con el teclado. Pulse [OK].
4. Para ordenar varias copias, pulse [Opciones] > [Apilar/Ordenar] > [Ordenar].
5. Pulse ▲ o ▼ para mostrar la opción [Copia dúplex] y, a continuación, púlsela.

6. Realice una de las siguientes acciones:

- Para hacer copias a 2 caras de un documento a 1 cara, siga los pasos siguientes:
 - a. Para cambiar las opciones de diseño, pulse [Formato pág.] y, a continuación, pulse [Giro borde largo] o [Giro borde corto].
 - b. Pulse [1 cara⇒2 caras].
- Para hacer copias a 2 caras de un documento a 2 caras automáticamente, pulse [2 caras⇒2 caras].



Use el cristal del escáner para hacer copias a 2 caras de un documento a 2 caras manualmente.

7. Revise los ajustes en la pantalla táctil y, a continuación, pulse [OK].
8. Pulse [Negro Inicio] o [Color Inicio]. Si coloca el documento en la unidad ADF (solo modelos de unidades ADF), el equipo escaneará las páginas e iniciará la impresión.
9. Si utiliza el cristal de escaneado, repita los siguientes pasos en cada página del documento:
 - Coloque la siguiente página en el cristal de escaneado y pulse después [Continuar] para escanearla.
 - Una vez escaneadas todas las páginas, pulse [Finalizar].

NO toque la página impresa hasta que se expulse por segunda vez. El equipo imprimirá la primera cara, expulsará el papel y, a continuación, lo recogerá para imprimir la segunda cara.



Si sus impresiones están emborronadas o si el papel se atasca, pulse  [Ajustes] > [Mantenim.] > [Opciones de ajustes de impresión] > [Reducir manchas] y, a continuación, cambie los ajustes.



Información relacionada

- [Copia](#)

Información adicional:

- [Cambiar las opciones de impresión cuando surgen problemas de impresión](#)
-

Copia de carnés de identidad

Utilice la función [2en1 (ID)] para copiar ambas caras de una tarjeta de identidad en una sola página conservando el tamaño original de la tarjeta.



- Compruebe que el tamaño del papel esté definido como Letter o A4.
- Puede copiar una tarjeta de identificación de acuerdo con los límites establecidos legalmente. Información más detallada >> *Guía de seguridad del producto*

>> [DCP-J572DW/MFC-J491DW/MFC-J497DW](#)

>> [DCP-J772DW/DCP-J774DW/MFC-J890DW/MFC-J895DW](#)

DCP-J572DW/MFC-J491DW/MFC-J497DW

1. Coloque la tarjeta de identificación cara abajo cerca de la esquina superior izquierda del cristal de escaneado.

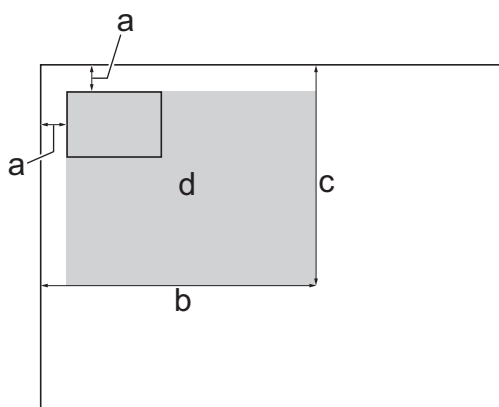

- a. 3 mm o más (superior, izquierda)
 - b. 207 mm
 - c. 145 mm
 - d. Área escaneable
2. (MFC-J491DW/MFC-J497DW) Pulse  (**COPIAR**).
 3. Introduzca el número de copias de una de las siguientes maneras:
 - Pulse - o + en el panel de control.
 - Introduzca el número de copias mediante el teclado de marcación.
 4. Pulse ▲ o ▼ para seleccionar lo siguiente:
 - a. Seleccione [Formato Pág.]. Pulse **OK**.
 - b. Seleccione [2en1 (ID)]. Pulse **OK**.
 5. Pulse **Mono Iniciar** o **Iniciar Color**.

El equipo comenzará a escanear una cara del carné de identidad.
 6. Una vez que el equipo haya escaneado la primera cara, dé la vuelta a la tarjeta de identidad y pulse ► para escanear la otra cara.

1. Coloque la tarjeta de identificación cara abajo cerca de la esquina superior izquierda del cristal de escaneado.

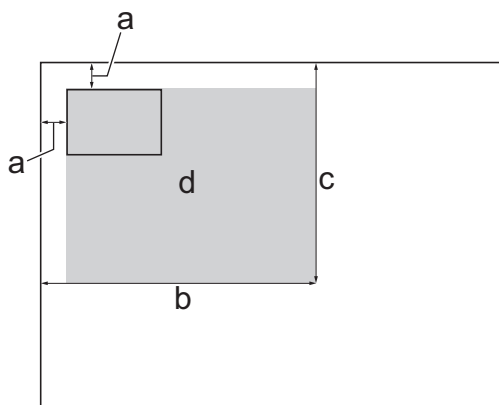

- a. 3 mm o más (superior, izquierda)
 - b. 207 mm
 - c. 145 mm
 - d. Área escaneable
2. Pulse . [Copiar].
 3. Introduzca el número de copias de una de las siguientes maneras:
 - Pulse [-] o [+] en la pantalla táctil.
 - Pulse **x01** para mostrar el teclado de la pantalla táctil y, a continuación, introduzca el número de copias con el teclado. Pulse [OK].
 4. Pulse [Opciones] > [Formato Pág.] > [2en1 (ID)].
 5. Lea y confirme la lista que se muestra con los ajustes seleccionados. Cuando haya terminado de cambiar las opciones de configuración, pulse [OK].
 6. Pulse [Negro Inicio] o [Color Inicio].
El equipo comenzará a escanear una cara del carné de identidad.
 7. Una vez que el equipo haya escaneado la primera cara, dé la vuelta a la tarjeta de identidad y pulse [Continuar] para escanear la otra cara.

Información relacionada

- [Copia](#)

Copiar en modo de ahorro de tinta



Modelos relacionados: MFC-J890DW/MFC-J895DW

Con el modo de ahorro de tinta seleccionado, el equipo imprime los colores más claros y destaca los contornos de las imágenes.



- La cantidad de tinta que se ahorra varía en función del tipo de documento que se imprima.
- El modo de ahorro de tinta puede cambiar el aspecto de las impresiones con respecto al documento original.
- El modo de ahorro de tinta funciona gracias a la tecnología de Reallusion, Inc.



1. Cargue el documento.
2. Pulse  [Copiar].
3. Introduzca el número de copias de una de las siguientes maneras:
 - Pulse [-] o [+] en la pantalla táctil.
 - Pulse  para mostrar el teclado de la pantalla táctil y, a continuación, introduzca el número de copias con el teclado. Pulse [OK].
4. Pulse [Opciones] > [Configuración avanzada] > [Ahorro de tinta].
5. Lea y confirme la lista que se muestra con los ajustes seleccionados y, a continuación, pulse [OK].
6. Cuando haya terminado de cambiar las opciones de configuración, pulse [Negro Inicio] o [Color Inicio].

✓ Información relacionada

- [Copia](#)

Opciones de copia

>> DCP-J572DW/MFC-J491DW/MFC-J497DW

>> DCP-J772DW/DCP-J774DW/MFC-J890DW/MFC-J895DW

DCP-J572DW/MFC-J491DW/MFC-J497DW

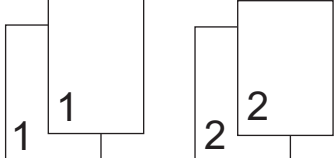
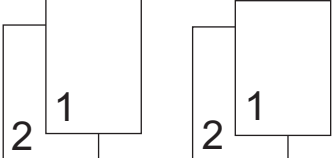
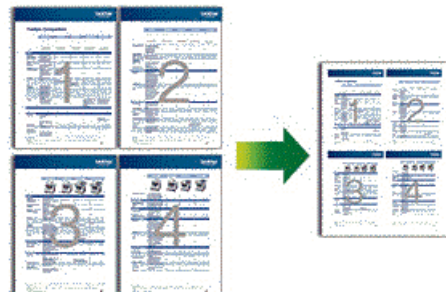
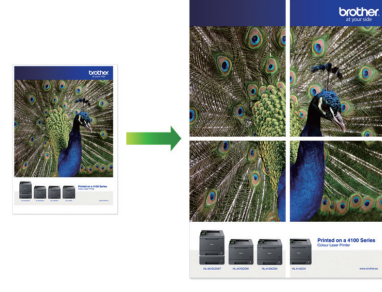

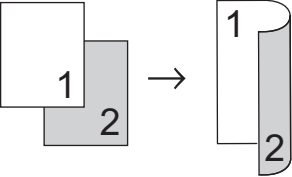
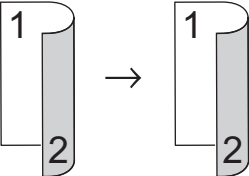
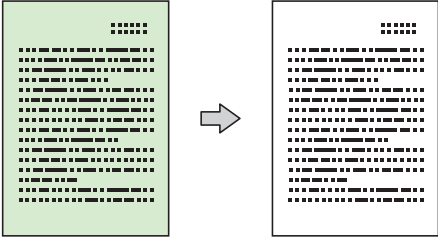
Opción	Descripción	
Calidad	Seleccione la resolución de copia para el tipo de documento.	
Tipo d papel	Seleccione un tipo de papel. Si está copiando en un papel especial, configure el equipo en función del tipo de papel que esté utilizando para obtener una calidad de impresión óptima.	
Tamaño papel	Seleccione un tamaño de papel. Si está copiando en un papel que no es de tamaño A4, debe cambiar el ajuste del tamaño de papel.	
Ampliar/Reducir	100%	-
	Ampliar	Seleccione un porcentaje de ampliación para la próxima copia.
	Reducir	Seleccione un porcentaje de reducción para la próxima copia.
	Ajustar a pág.	Permite ajustar el tamaño de copia al tamaño de papel definido.
	Pers. (25-400%)	Introduzca un porcentaje de ampliación o reducción.
Densidad	Permite aumentar la densidad para hacer el texto más oscuro. Permite reducir la densidad para hacer el texto más claro.	
Apilar/Ordenar	Selecciónelas para apilar u ordenar varias copias.	
	Apilar 	Ordenar 
Formato Pág.	Permite hacer copias N en 1, 2 en 1 (ID) o pósteres.	
	4 en 1 	Póster 



Opción	Descripción
Copia dúplex	<p>Selecciónela para copiar en ambas caras del papel.</p> <p>1 cara→2 caras</p>  <p>2 caras→2 caras</p> 
Quitar fondo	<p>Borra el color de fondo del documento en las copias. El fondo blanco tiene una apariencia mejor. Se ahorra tinta y hace determinadas copias más legibles.</p> 
Ajus .Nuev .Predet	Guarda los ajustes de copia que use con más frecuencia estableciéndolos como configuración predeterminada.
Rest .predeter .	Restaura los ajustes de copia cambiados a los ajustes predeterminados de fábrica.

DCP-J772DW/DCP-J774DW/MFC-J890DW/MFC-J895DW

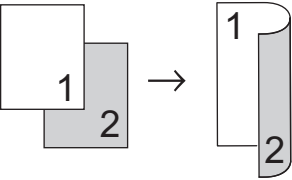
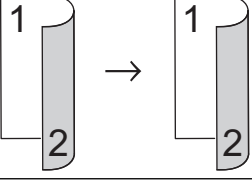
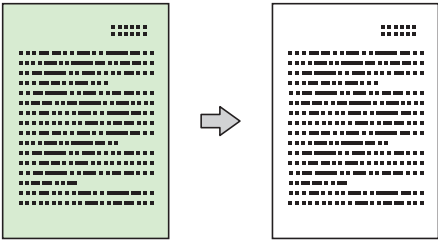
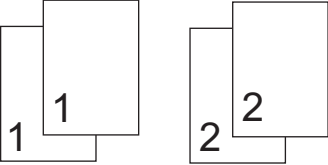
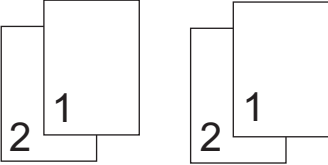
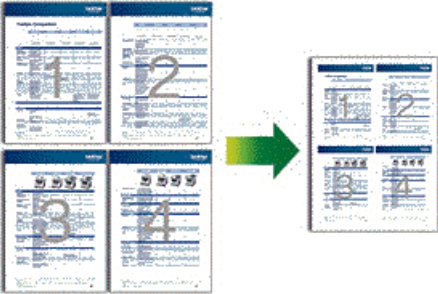
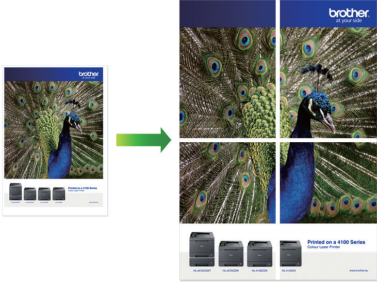
Para cambiar la configuración de copia, pulse el botón [Opciones].

Opción	Descripción	
Calidad	Seleccione la resolución de copia para el tipo de documento.	
Tipo d papel	<p>Seleccione un tipo de papel.</p> <p>Si está copiando en un papel especial, configure el equipo en función del tipo de papel que esté utilizando para obtener una calidad de impresión óptima.</p>	
Tamaño papel	<p>Seleccione un tamaño de papel.</p> <p>Si está copiando en un papel que no es de tamaño A4, debe cambiar el ajuste del tamaño de papel.</p>	
Ampliar/Reducir	100%	-
	Ampliar	Seleccione un porcentaje de ampliación para la próxima copia.
	Reducir	Seleccione un porcentaje de reducción para la próxima copia.
	Ajustar a pág.	Permite ajustar el tamaño de copia al tamaño de papel definido.
	Pers. (25-400%)	Introduzca un porcentaje de ampliación o reducción.
Copia dúplex	Selecciónela para copiar en ambas caras del papel.	

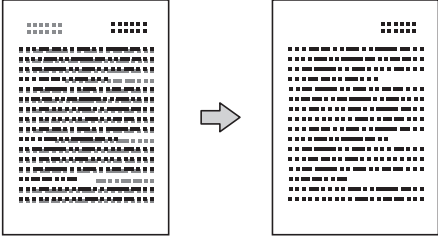
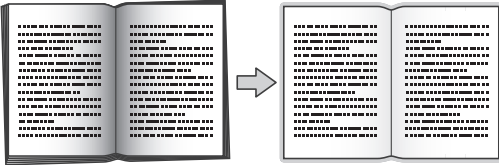
Opción	Descripción
	<p>1 cara → 2 caras</p>  <p>2 caras → 2 caras</p> 
Densidad	<p>Permite aumentar la densidad para hacer el texto más oscuro.</p> <p>Permite reducir la densidad para hacer el texto más claro.</p>
Eliminar el color de fondo	<p>Borra el color de fondo del documento en las copias. El fondo blanco tiene una apariencia mejor. Se ahorra tinta y hace determinadas copias más legibles.</p> 
Apilar/Ordenar	<p>Selecciónelas para apilar u ordenar varias copias.</p> <p>Apilar</p>  <p>Ordenar</p> 
Formato Pág.	<p>Permite hacer copias N en 1, 2 en 1 (ID) o pósters.</p> <p>4 en 1</p>  <p>Póster</p> 
Configuración avanzada (MFC-J890DW/ MFC-J895DW)	<p>Ahorro d tinta</p> <p>Imprime los colores más claros y resalta los contornos de las imágenes.</p> 

Opción	Descripción
	<p>Copia papel fino</p> <p>Permite evitar que la tinta se traspase a la otra cara al realizar copias en papel fino.</p> 
	<p>Copia libro</p> <p>Permite corregir los bordes oscuros y la inclinación al copiar desde el cristal de escaneado.</p> 
	<p>Copia marca ag</p> <p>Permite colocar texto en el documento como marca de agua.</p> 
Ajus . Nuev . Predet	Guarda los ajustes de copia que use con más frecuencia estableciéndolos como configuración predeterminada.
Rest . predeter .	Restaura los ajustes de copia cambiados a los ajustes predeterminados de fábrica.



- Puede guardar los ajustes actuales pulsando [Guard acc. directo].
- (MFC-J890DW/MFC-J895DW)

Los modos de ahorro de tinta, copia en papel fino, copia de libros y copia de marcas de agua funcionan gracias a la tecnología de Reallusion, Inc.



Información relacionada

- [Copia](#)

Información adicional:

- [Cómo copiar un documento](#)

Fax

- Envío de un fax
- Recibir un fax
- Operaciones de voz y números de fax
- Servicios telefónicos y dispositivos externos
- Informes de fax
- PC-FAX

Envío de un fax

- Envío de un fax desde un equipo Brother
- Envío manual de un fax
- Envío de un fax al final de una conversación
- Envío del mismo fax a más de un destinatario (multienvío)
- Envío de un fax en tiempo real
- Envío de un fax a una hora determinada (fax diferido)
- Cambiar el ajuste de remarcado automático de fax
- Cancelar un fax en progreso
- Comprobar y cancelar un fax pendiente
- Opciones de fax

Envío de un fax desde un equipo Brother

Modelos relacionados: MFC-J491DW/MFC-J497DW/MFC-J890DW/MFC-J895DW

>> [MFC-J491DW/MFC-J497DW](#)

>> [MFC-J890DW/MFC-J895DW](#)

MFC-J491DW/MFC-J497DW

1. Coloque el documento en la unidad ADF o en el cristal de escaneado.

2. Pulse  (FAX).

En la pantalla LCD aparecerá:



3. Introduzca el número de fax de una de las siguientes maneras:

- Teclado de marcación (permite introducir el número de fax de forma manual)
Pulse todos los dígitos del número mediante el teclado de marcación.
- Remarcar (Permite volver a marcar el último número marcado).
Pulse **Remarcar/Pausa**.
- Llamadas salientes (Permite seleccionar un número del historial de llamadas salientes).
Pulse ▲ o ▼ para seleccionar lo siguiente:
 - a. Seleccione [Histor. llam.]. Pulse **OK**.
 - b. Seleccione [Llam. saliente]. Pulse **OK**.
 - c. Seleccione el número que desee y, a continuación, pulse **OK**.
 - d. Pulse ► para seleccionar [Aplicar].
- Identificación de llamada (Permite seleccionar un número del historial de identificación de llamada).
Pulse ▲ o ▼ para seleccionar lo siguiente:
 - a. Seleccione [Histor. llam.]. Pulse **OK**.
 - b. Seleccione [Historial de ID de llamada]. Pulse **OK**.
 - c. Seleccione el número que desee y, a continuación, pulse **OK**.
 - d. Pulse ► para seleccionar [Aplicar].
- [Libreta dir.] (Permite seleccionar un número de la libreta de direcciones).
Pulse ▲ o ▼ para seleccionar lo siguiente:
 - a. Seleccione [Libreta dir.]. Pulse **OK**.
 - b. Seleccione [Búsqueda]. Pulse **OK**.
 - c. Realice una de las siguientes acciones:
 - Introduzca el número de marcación rápida de dos dígitos mediante el teclado de marcación.
 - Seleccione un número en la lista de las siguientes maneras:
 - i. Seleccione [Orden alfabético] o [Orden numérico]. Pulse **OK**.
 - ii. Seleccione el número deseado. Pulse **OK**.
 - iii. Pulse ► para seleccionar [Aplicar].

4. Para cambiar la configuración del fax, pulse ▲ ▼ para seleccionar el ajuste que desee modificar y, a continuación, pulse **OK**.
5. Cuando haya finalizado, pulse **Mono Iniciar** o **Iniciar Color**.
6. Realice una de las siguientes acciones:
 - Si utiliza la unidad ADF, el equipo comenzará a escanear y enviar el documento.
 - Si utiliza el cristal de escaneado y pulsa **Mono Iniciar**, el equipo comenzará a escanear la primera página.
Vaya al paso siguiente.
 - Si utiliza el cristal de escaneado y pulsa **Iniciar Color**, en la pantalla LCD se le preguntará si desea enviar un fax en color.
Pulse ► para confirmar. El equipo comenzará a marcar y a enviar el documento.
7. Cuando en la pantalla LCD aparezca [Sigüient página?], realice una de las siguientes acciones:
 - Pulse ► para escanear otra página. Coloque la siguiente página en el cristal de escaneado y pulse ►. El equipo comenzará a escanear la página.
Repita este paso con cada página adicional.
 - Pulse ◀ para enviar el fax cuando haya terminado de escanear las páginas. El equipo comenzará a enviar el documento.

MFC-J890DW/MFC-J895DW

1. Coloque el documento en la unidad ADF o en el cristal de escaneado.
2. Pulse  [Fax].



Si [Vista prev fax] se ha configurado como [Sí], pulse  [Fax] > [Envío de faxes].

En la pantalla táctil aparecerá:

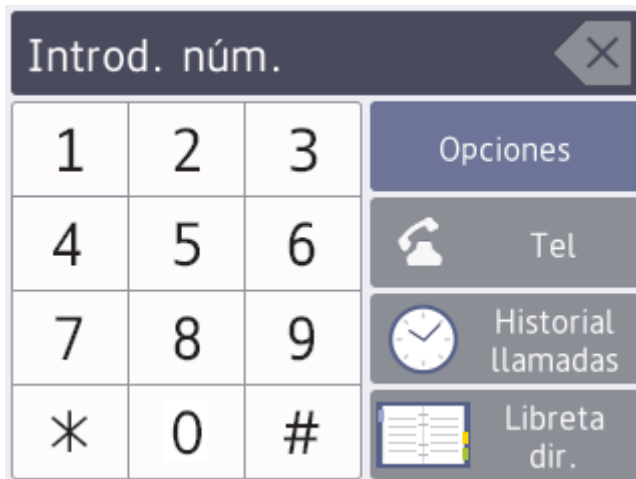

3. Introduzca el número de fax de una de las siguientes maneras:
 - Teclado de marcación (permite introducir el número de fax de forma manual)
Pulse todos los dígitos del número mediante la pantalla táctil.
 - Historial de llamadas
Pulse [Historial llamadas].
Pulse [Remarc.], [Llam. saliente] o [Historial de ID de llamada].
Si selecciona [Llam. saliente] o [Historial de ID de llamada], elija el número deseado y, a continuación, pulse [Aplicar].
 - Libreta de direcciones
Pulse [Libreta dir.].
Realice una de las siguientes acciones:

-
- Seleccione el número que desee y, a continuación, pulse [Aplicar].
 - Pulse , introduzca la primera letra del nombre y, a continuación, pulse [OK]. Pulse el nombre que desea marcar. Si el nombre tiene dos números, pulse el número que desee. Pulse [Aplicar].
4. Para cambiar la configuración de fax, pulse [Opciones].
Cuando haya finalizado, pulse [OK].
5. Pulse [Inicio de fax].
- Si utiliza la unidad ADF, el equipo comenzará a escanear y enviar el documento.
 - Si utiliza el cristal de escaneado y selecciona [Blanco y negro] en [Config. de color], el equipo comenzará a escanear la primera página.
Vaya al paso siguiente.
 - Si utiliza el cristal de escaneado y selecciona [Color] en [Config. de color], en la pantalla táctil se le preguntará si desea enviar un fax en color.
Pulse [Sí (Fax color)] para confirmar. El equipo comenzará a marcar y a enviar el documento.
6. Cuando en la pantalla táctil se muestre [Siguiet página?], realice una de las siguientes acciones:
- Pulse [No] cuando haya terminado de escanear las páginas. El equipo comenzará a enviar el documento.
 - Pulse [Sí] para escanear otra página. Coloque la página siguiente en el cristal de escaneado y, a continuación, pulse [OK]. El equipo comenzará a escanear la página.
- Repita este paso con cada página adicional.



Información relacionada

- [Envío de un fax](#)

Información adicional:

- [Opciones de fax](#)
-

Envío manual de un fax

Modelos relacionados: MFC-J491DW/MFC-J497DW/MFC-J890DW/MFC-J895DW

La transmisión manual de un fax permite oír la marcación, el timbre y los tonos de recepción de fax mientras lo envía.

>> [MFC-J491DW/MFC-J497DW](#)

>> [MFC-J890DW/MFC-J895DW](#)

MFC-J491DW/MFC-J497DW

1. Cargue el documento.
2. Para escuchar un tono de marcación, descuelgue el auricular del teléfono externo.
3. Marque el número de fax con el teléfono externo.
4. Cuando escuche tonos de fax, pulse **Mono Iniciar** o **Iniciar Color**.
 - Si utiliza el cristal de escaneado, pulse ▶ para enviar un fax.
5. Cuelgue el auricular del teléfono externo.

MFC-J890DW/MFC-J895DW

1. Cargue el documento.
2. Para escuchar un tono de marcación, descuelgue el auricular del teléfono externo.
3. Marque el número de fax con el teléfono externo.
4. Cuando escuche tonos de fax, pulse  y, a continuación, [Inicio de fax].
 - Si utiliza el cristal de escaneado, pulse [Enviar].
5. Cuelgue el auricular del teléfono externo.

Información relacionada

- [Envío de un fax](#)

Envío de un fax al final de una conversación

Modelos relacionados: MFC-J491DW/MFC-J497DW/MFC-J890DW/MFC-J895DW

Al final de una conversación, puede pedir al interlocutor que le envíe un fax antes de colgar ambos.

>> [MFC-J491DW/MFC-J497DW](#)

>> [MFC-J890DW/MFC-J895DW](#)

MFC-J491DW/MFC-J497DW

1. Pida al interlocutor que espere a escuchar los tonos de fax (pitidos) y, a continuación, pulse la tecla Inicio antes de colgar.
2. Cargue el documento.
3. Pulse **Mono Iniciar** o **Iniciar Color**.
 - Si utiliza el cristal de escaneado, pulse ► para enviar un fax.
4. Cambie el auricular por un teléfono externo.

MFC-J890DW/MFC-J895DW

1. Pida al interlocutor que espere a escuchar los tonos de fax (pitidos) y, a continuación, pulse la tecla Inicio antes de colgar.
2. Cargue el documento.
3. Pulse  para mostrar el botón [Inicio de fax].
4. Pulse [Inicio de fax].
 - Si utiliza el cristal de escaneado, pulse [Enviar].
5. Cambie el auricular por un teléfono externo.

Información relacionada

- [Envío de un fax](#)

Envío del mismo fax a más de un destinatario (multienvío)

Modelos relacionados: MFC-J491DW/MFC-J497DW/MFC-J890DW/MFC-J895DW

La función de multienvío permite enviar el mismo fax a múltiples números al mismo tiempo.

- Esta función solo está disponible para faxes en blanco y negro.
- Los números de la libreta de direcciones deben estar guardados en la memoria del equipo para poderse utilizar en un multienvío.
- Los números de grupo también deben estar guardados en la memoria del equipo para poderse utilizar en un multienvío. Los números de grupo incluyen varios números de la libreta de direcciones para facilitar la marcación.

>> [MFC-J491DW/MFC-J497DW](#)

>> [MFC-J890DW/MFC-J895DW](#)

MFC-J491DW/MFC-J497DW

Puede incluir grupos, números de la libreta de direcciones y hasta 50 números marcados manualmente en un mismo multienvío.

Si no ha utilizado ninguno de los números de la libreta de direcciones para grupos, puede realizar un multienvío de faxes a un máximo de 90 números distintos.

1. Cargue el documento.
2. Pulse  (FAX).
3. Pulse ▲ o ▼ para seleccionar [Multienvío] y, a continuación, pulse **OK**.
4. Pulse ▲ o ▼ para seleccionar [Añadir número] y, a continuación, pulse **OK**.
5. Puede añadir números al multienvío del siguiente modo:
 - Introduzca un número con el teclado de marcación:
 - a. Pulse ▲ o ▼ para seleccionar [Añadir número] y, a continuación, pulse **OK**.
 - b. Introduzca un número mediante el teclado de marcación y, a continuación, pulse **OK**.
 - Seleccione un número en la libreta de direcciones:
 - a. Pulse ▲ o ▼ para seleccionar [Añadir desde libreta direcc.] y, a continuación, pulse **OK**.
 - b. Pulse ▲ o ▼ para seleccionar [Orden alfabético] o [Orden numérico] y, a continuación, pulse **OK**.
 - c. Pulse ▲ o ▼ para seleccionar el nombre o número de marcación rápida que desee.
 - d. Pulse ◀ o ▶ para seleccionar la casilla que corresponda al nombre o número de marcación rápida y, a continuación, pulse **OK**.
 - Busque un número en la libreta de direcciones:
 - a. Pulse ▲ o ▼ para seleccionar [Buscar en la libreta de direcciones] y, a continuación, pulse **OK**.
 - b. Introduzca la primera letra del nombre con el teclado de marcación y, a continuación, pulse **OK**.
 - c. Pulse ▲ o ▼ para seleccionar el nombre y, a continuación, pulse **OK**.
 - d. Pulse **OK** de nuevo.
6. Cuando haya terminado, pulse ▲ o ▼ para seleccionar [Completado]. Pulse **OK**.
7. Pulse **Mono Iniciar**.
8. Realice una de las siguientes acciones:
 - Si utiliza la unidad ADF, el equipo comenzará a escanear y enviar el documento.
 - Si utiliza el cristal de escaneado, el equipo comenzará a escanear la primera página.

Cuando en la pantalla LCD aparezca [Siguiet página?], realice una de las siguientes acciones:

- Pulse ► para escanear otra página. Coloque la siguiente página en el cristal de escaneado y pulse ►. El equipo comenzará a escanear la página.
Repita este paso con cada página adicional.
- Pulse ◀ para enviar un fax cuando haya terminado de escanear las páginas. El equipo comenzará a enviar el documento.



Si aparece el mensaje [Sin memoria], pulse **Parar** para cancelar.

MFC-J890DW/MFC-J895DW

Puede incluir grupos, números de la libreta de direcciones y hasta 50 números marcados manualmente en un mismo multienvío.

Si no ha utilizado ninguno de los números de la libreta de direcciones para grupos, puede realizar un multienvío de faxes a un máximo de 250 números distintos.

1. Cargue el documento.

2. Pulse  [Fax].



Si [Vista prev fax] se ha configurado como [Sí], pulse  [Fax] > [Envío de faxes].

3. Pulse [Opciones] > [Multienvío].

4. Pulse [Añadir número].

Puede añadir números al multienvío del siguiente modo:

- Pulse [Añadir número] e introduzca un número de fax mediante el teclado de marcación. Pulse [OK].
- Pulse [Añadir desde libreta direcc.]. Pulse ▲ o ▼ para mostrar los números que desee añadir a la transmisión. Seleccione las casillas de verificación de los números que desee añadir.
Cuando haya finalizado, pulse [OK].
- Pulse [Buscar en la libreta de direcciones]. Introduzca la primera letra del nombre y pulse [OK]. Pulse el nombre y, a continuación, pulse el número que desea agregar.

Repita este paso para introducir mas números de fax.

5. Cuando haya finalizado, pulse [OK].

6. Pulse [Inicio de fax].

7. Realice una de las siguientes acciones:

- Si utiliza la unidad ADF, el equipo comenzará a escanear y enviar el documento.
- Si utiliza el cristal de escaneado, el equipo comenzará a escanear la primera página.

Cuando en la pantalla táctil se muestre [Siguiet página?], realice una de las siguientes acciones:

- Pulse [No] cuando haya terminado de escanear las páginas. El equipo comenzará a enviar el documento.
- Pulse [Sí] para escanear otra página. Coloque la página siguiente en el cristal de escaneado y, a continuación, pulse [OK]. El equipo comenzará a escanear la página.

Repita este paso con cada página adicional.



Información relacionada

- [Envío de un fax](#)
 - [Cancelación de un multienvío en marcha](#)

Información adicional:

- [Creación de grupos para multienvío](#)

-
- Introducción de texto en el equipo Brother
-

Cancelación de un multienvío en marcha

Modelos relacionados: MFC-J491DW/MFC-J497DW/MFC-J890DW/MFC-J895DW

Durante un multienvío, es posible cancelar el fax que se está enviando en este momento o la tarea de multienvío completo.

>> [MFC-J491DW/MFC-J497DW](#)

>> [MFC-J890DW/MFC-J895DW](#)



MFC-J491DW/MFC-J497DW

1. Pulse **Config.**
2. Pulse ▲ o ▼ para seleccionar lo siguiente:
 - a. Seleccione [Fax]. Pulse **OK**.
 - b. Seleccione [Trab restantes]. Pulse **OK**.

En la pantalla LCD se muestra el número de fax marcado y el número del trabajo de multienvío.

3. Pulse ▲ o ▼ para seleccionar el trabajo que desee cancelar de las siguientes maneras:
 - Para cancelar el multienvío en su totalidad, seleccione el número del trabajo de multienvío y, a continuación, pulse **OK**.
Pulse ► para confirmar o pulse ◀ para salir sin cancelar.
 - Para cancelar el número marcado, seleccione el nombre o el número en la pantalla LCD y, a continuación, pulse **OK**.
Pulse ► para confirmar o pulse ◀ para salir sin cancelar.
 - Para salir sin cancelar, pulse **Parar**.
4. Pulse **Parar**.

MFC-J890DW/MFC-J895DW

1. Pulse  para volver a la pantalla de inicio.
2. Pulse .
3. Realice una de las siguientes acciones:
 - Para cancelar todo el multienvío, pulse [Emisión completa]. Pulse [Sí] para confirmar o pulse [No] para salir sin cancelar.
 - Para cancelar el número que se está marcando, pulse el nombre o el número en la pantalla táctil. Pulse [Sí] para confirmar o pulse [No] para salir sin cancelar.
 - Para salir sin cancelar, pulse .

Información relacionada

- [Envío del mismo fax a más de un destinatario \(multienvío\)](#)

Envío de un fax en tiempo real

Modelos relacionados: MFC-J491DW/MFC-J497DW/MFC-J890DW/MFC-J895DW

Cuando se envía un fax, el equipo escanea el documento y lo almacena en su memoria antes de enviarlo. En cuanto la línea telefónica esté libre, el equipo comenzará el proceso de marcación y envío. Si desea enviar un documento importante inmediatamente sin esperar a que el equipo recupere la copia escaneada de su memoria, active [Trans.t.real].

- Si envía un fax en color o si la memoria del equipo está llena y envía un fax en blanco y negro desde la unidad ADF, el equipo enviará el documento en tiempo real (aunque [Trans.t.real] se haya configurado como [No]).
- Durante la transmisión en tiempo real, la función de remarcación automática no funcionará si se está utilizando el cristal de escaneado.

>> [MFC-J491DW/MFC-J497DW](#)

>> [MFC-J890DW/MFC-J895DW](#)

MFC-J491DW/MFC-J497DW

1. Cargue el documento.
2. Pulse  (**FAX**).
3. Pulse ▲ o ▼ para seleccionar lo siguiente:
 - a. Seleccione [Trans.t.real]. Pulse **OK**.
 - b. Seleccione [Sí] (o [No]). Pulse **OK**.
4. Introduzca el número de fax.
5. Pulse **Mono Iniciar** o **Iniciar Color**.

MFC-J890DW/MFC-J895DW

1. Cargue el documento.
2. Pulse  [Fax].



Si [Vista prev fax] se ha configurado como [Sí], pulse  [Fax] > [Envío de faxes].

3. Pulse [Opciones] > [Trans.t.real].
4. Pulse [Sí] (o [No]).
5. Pulse [OK].
6. Introduzca el número de fax.
7. Pulse [Inicio de fax].

Información relacionada

- [Envío de un fax](#)

Envío de un fax a una hora determinada (fax diferido)

Modelos relacionados: MFC-J890DW/MFC-J895DW

Se pueden almacenar hasta 50 faxes en la memoria del equipo para su envío dentro de las 24 horas siguientes.

Esta función solo está disponible para faxes en blanco y negro.

1. Cargue el documento.

2. Pulse  [Fax].



Si [Vista prev fax] se ha configurado como [Sí], pulse  [Fax] > [Envío de faxes].

3. Pulse [Opciones] > [Fax diferido].

4. Pulse [Fax diferido].

5. Pulse [Sí].

6. Pulse [Poner hora].

7. Introduzca la hora a la que desea que se envíe el fax en la pantalla táctil. Pulse [OK].



El número de páginas que se pueden escanear en la memoria variará en función de la cantidad y el tipo de datos.

8. Pulse [OK].

9. Introduzca el número de fax.

10. Pulse [Inicio de fax].

- Si está utilizando el cristal de escaneado, vaya al siguiente paso.

11. Cuando en la pantalla táctil se muestre [Sigüient página?], realice una de las siguientes acciones:

- Pulse [No] cuando haya terminado de escanear las páginas.
- Pulse [Sí] para escanear otra página. Coloque la página siguiente en el cristal de escaneado y, a continuación, pulse [OK]. El equipo comenzará a escanear la página.

Repita este paso con cada página adicional.



Información relacionada

- [Envío de un fax](#)

Cambiar el ajuste de remarcado automático de fax

Modelos relacionados: MFC-J491DW/MFC-J497DW/MFC-J890DW/MFC-J895DW

Si al intentar enviar un fax de forma automática la línea está ocupada, el equipo remarcará un máximo de tres veces a intervalos de cinco minutos si el ajuste de marcado automático de fax está definido como [Sí].

La configuración predeterminada es [Sí].



>> [MFC-J491DW/MFC-J497DW](#)

>> [MFC-J890DW/MFC-J895DW](#)

MFC-J491DW/MFC-J497DW

1. Pulse **Config.**.
2. Pulse ▲ o ▼ para seleccionar lo siguiente:
 - a. Seleccione [Conf.inicial]. Pulse **OK**.
 - b. Seleccione [Remarc. fax autom.]. Pulse **OK**.
 - c. Seleccione [Sí] (o [No]). Pulse **OK**.
3. Pulse **Parar**.

MFC-J890DW/MFC-J895DW

1. Pulse  [Ajustes] > [Todos ajustes] > [Conf.inicial] > [Remarc. fax autom.].
2. Pulse [Sí] o [No].
3. Pulse .

Información relacionada

- [Envío de un fax](#)

Cancelar un fax en progreso

Modelos relacionados: MFC-J491DW/MFC-J497DW/MFC-J890DW/MFC-J895DW



>> [MFC-J491DW/MFC-J497DW](#)

>> [MFC-J890DW/MFC-J895DW](#)

MFC-J491DW/MFC-J497DW

1. Pulse **Parar** para cancelar un fax que ya esté en curso.
2. Si pulsa **Parar** mientras el equipo está marcando o enviando, en la pantalla LCD aparecerá [¿Cancelar trabajo?]. Pulse ► para confirmar.

MFC-J890DW/MFC-J895DW

1. Pulse  para volver a la pantalla de inicio.
2. Pulse  para cancelar un fax que ya esté en curso.
3. Si pulsa  mientras el equipo está marcando o realizando un envío, en la pantalla táctil aparecerá [¿Cancelar trabajo?]. Pulse [Sí].

Información relacionada

- [Envío de un fax](#)

Información adicional:

- [Problemas de teléfono y fax](#)

Comprobar y cancelar un fax pendiente

Modelos relacionados: MFC-J491DW/MFC-J497DW/MFC-J890DW/MFC-J895DW

Siga estos pasos para ver o cancelar los faxes almacenados en la memoria del equipo en espera de su envío. Si no hay ningún trabajo de fax en la memoria, la pantalla LCD indicará [Ningún trabajo]. Puede cancelar una tarea de fax antes de su envío.



>> [MFC-J491DW/MFC-J497DW](#)

>> [MFC-J890DW/MFC-J895DW](#)

MFC-J491DW/MFC-J497DW

1. Pulse **Config.**
2. Pulse ▲ o ▼ para seleccionar lo siguiente:
 - a. Seleccione [Fax]. Pulse **OK**.
 - b. Seleccione [Trab restantes]. Pulse **OK**.
3. Haga lo siguiente para cada trabajo de fax que desee comprobar o cancelar:
 - a. Pulse ▲ o ▼ para desplazarse por los trabajos en espera. Si es necesario, seleccione el trabajo que desee cancelar y, a continuación, pulse **OK**.
 - b. Pulse ► para confirmar o pulse ◀ para salir sin cancelar.
4. Cuando haya terminado, pulse **Parar**.

MFC-J890DW/MFC-J895DW

1. Pulse  [Ajustes] > [Todos ajustes] > [Fax] > [Trab restantes].
2. Haga lo siguiente para cada trabajo de fax que desee comprobar o cancelar:
 - a. Pulse ▲ o ▼ para desplazarse por los trabajos en espera. Si es necesario, pulse el trabajo que desee cancelar.
 - b. Pulse [OK].
 - c. Pulse [Sí] para confirmar o pulse [No] para salir sin cancelar.
3. Cuando haya finalizado, pulse .

Información relacionada

- [Envío de un fax](#)

Información adicional:

- [Problemas de teléfono y fax](#)

Opciones de fax

Modelos relacionados: MFC-J491DW/MFC-J497DW/MFC-J890DW/MFC-J895DW

>> [MFC-J491DW/MFC-J497DW](#)
>> [MFC-J890DW/MFC-J895DW](#)

MFC-J491DW/MFC-J497DW

Para cambiar la configuración de envío de faxes, pulse  (FAX).

Opción	Descripción
Resolución fax	Permite configurar la resolución de los faxes salientes. La calidad de un fax se puede mejorar a menudo cambiando la resolución.
Contraste	Permite ajustar el contraste. Si el documento es demasiado claro u oscuro, cambiar el contraste puede mejorar la calidad del fax.
Tmñ área escan.	Permite ajustar el área de escaneado del cristal de escaneado al tamaño del documento. >> Información relacionada: Especificaciones del escáner en Especificaciones
Multienvío (solo en blanco y negro)	Permite enviar el mismo mensaje de fax a varios números de fax a la vez.
Trans.t.real	Permite enviar un fax inmediatamente sin esperar a que el equipo recupere el escaneado de la memoria.
Modo satélite	Debe activarse si tiene problemas para enviar faxes al extranjero.
Histor. llam.	Permite seleccionar un número del historial de llamadas.
Libreta dir.	Permite seleccionar un número de la libreta de direcciones.
Ajus.Nuev.Predeter	Permite guardar la configuración como predeterminada.
Rest.predeter.	Permite restaurar todos los ajustes predeterminados de fábrica.

MFC-J890DW/MFC-J895DW

Para cambiar los ajustes de envío de faxes, pulse el botón [Opciones].

Opción	Descripción
Resolución fax	Permite configurar la resolución de los faxes salientes. La calidad de un fax se puede mejorar a menudo cambiando la resolución.
Contraste	Permite ajustar el contraste. Si el documento es demasiado claro u oscuro, cambiar el contraste puede mejorar la calidad del fax.
Tmñ área escan.	Permite ajustar el área de escaneado del cristal de escaneado al tamaño del documento. >> Información relacionada: Especificaciones del escáner en Especificaciones
Multienvío (solo en blanco y negro)	Permite enviar el mismo mensaje de fax a varios números de fax a la vez.

Opción	Descripción
Vista previa (solo en blanco y negro)	<ul style="list-style-type: none"> Permite obtener la vista previa de un mensaje de fax antes de enviarlo. No es posible enviar un fax en color cuando Vista previa se ha establecido en Sí.
Config. de color	<p>Permite configurar si los faxes deben enviarse en blanco y negro o color.</p> <ul style="list-style-type: none"> Los faxes en color no pueden almacenarse en la memoria del equipo, por lo que el equipo los enviará inmediatamente. Utilice la unidad ADF para enviar faxes en color con varias páginas. No es posible enviar un fax en color cuando Vista previa se ha establecido en Sí.
Fax diferido (solo en blanco y negro)	Permite configurar la hora del día a la que se enviarán los faxes diferidos.
Trans.diferida (solo en blanco y negro)	Permite ahorrar tiempo de transmisión enviando todos los faxes diferidos programados a la misma hora y al mismo número de fax en una única transmisión.
Trans.t.real	Permite enviar un fax inmediatamente sin esperar a que el equipo recupere el escaneado de la memoria.
Modo satélite	Debe activarse si tiene problemas para enviar faxes al extranjero.
Histor. llam.	Permite seleccionar un número del historial de llamadas.
Libreta dir.	Permite seleccionar un número de la libreta de direcciones.
Ajus.Nuev.Predet	Permite guardar la configuración como predeterminada.
Rest.predeter.	Permite restaurar todos los ajustes predeterminados de fábrica.



Puede guardar los ajustes actuales pulsando [Guard acc. directo].

Se le preguntará si desea crear un acceso directo de un toque. Siga las instrucciones de la pantalla LCD.



Información relacionada

- [Envío de un fax](#)

Información adicional:

- [Envío de un fax desde un equipo Brother](#)
- [Especificaciones](#)

Recibir un fax

- Configuración del modo de recepción
- Vista previa de fax
- Reduzca el tamaño de página de un fax entrante demasiado grande
- Establecer el sello de recepción de fax
- Recibir un fax al final de una conversación telefónica
- Opciones de recepción en memoria
- Recuperación de fax remota

Configuración del modo de recepción

- Información general de modos de recepción
- Selección del modo de recepción correcto
- Establecer el número de timbres antes de que el equipo responda (retardo de timbre)
- Establecimiento de la duración del timbre F/T (semitimbre/doble timbre)
- Definir la detección de fax

Información general de modos de recepción

Modelos relacionados: MFC-J491DW/MFC-J497DW/MFC-J890DW/MFC-J895DW

Algunos modos de recepción contestan de forma automática ([Solo fax] y [Fax/Tel]). Es posible que desee cambiar el retardo del timbre antes de utilizar estos modos.

Sólo fax

En el modo [Solo fax], todas las llamadas se contestan automáticamente como faxes.

Fax/Teléfono

El modo [Fax/Tel] le ayuda a gestionar las llamadas entrantes reconociendo si son faxes o llamadas de voz y tratándolas de una de las siguientes maneras:

- Los faxes se recibirán automáticamente.
- Las llamadas de voz sonarán con el timbre F/T para indicarle que descuelgue el teléfono. El timbre F/T es un seudo/doble timbre emitido por el equipo.

Manual

El modo [Manual] desactiva todas las funciones de contestador automático.

Para recibir un fax en el modo [Manual], descuelgue el auricular del teléfono externo. Cuando escuche tonos de fax (repetición de pitidos cortos), pulse el botón de inicio y, a continuación, seleccione [Recibir] para recibir el fax. También puede utilizar la función de detección de fax para recibir faxes descolgando el auricular en la misma línea que el equipo.

Contestador externo

El modo [Contestador ext.] permite a un contestador externo gestionar las llamadas entrantes.

Las llamadas entrantes serán tratadas de las siguientes maneras:

- Los faxes se recibirán automáticamente.
- Los interlocutores de las llamadas de voz pueden registrar un mensaje en el contestador externo.



Información relacionada

- [Configuración del modo de recepción](#)

Información adicional:

- [Establecer el número de timbres antes de que el equipo responda \(retardo de timbre\)](#)
- [Establecimiento de la duración del timbre F/T \(semitimbre/doble timbre\)](#)
- [Definir la detección de fax](#)
- [Conectar un TAD externo](#)

Selección del modo de recepción correcto

Modelos relacionados: MFC-J491DW/MFC-J497DW/MFC-J890DW/MFC-J895DW

Debe seleccionar un modo de recepción adecuado a los dispositivos externos y los servicios telefónicos que tenga en su línea.

De manera predeterminada, el equipo recibe automáticamente cualquier fax que se le envíe. El diagrama siguiente le ayudará a seleccionar el modo correcto.

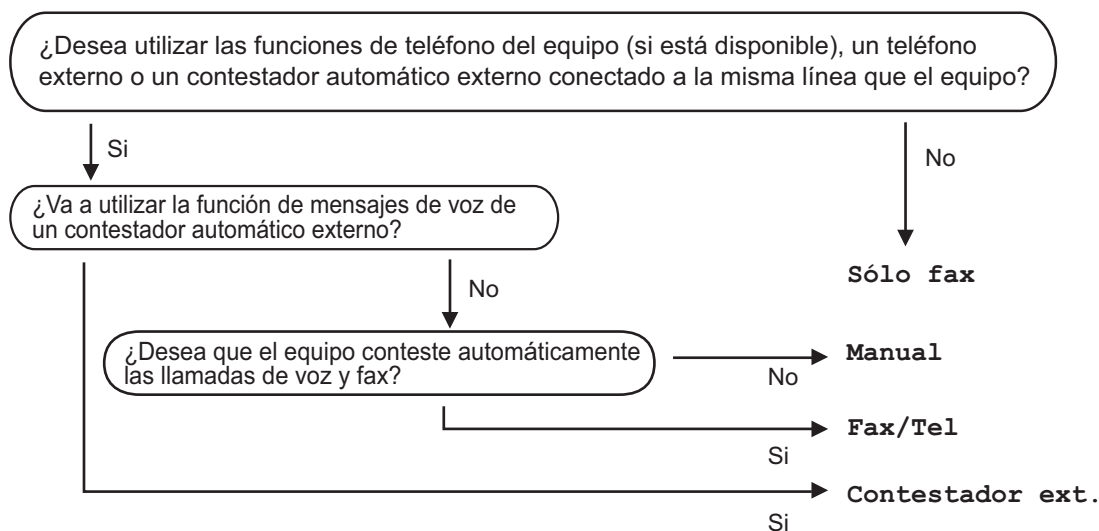

>> [MFC-J491DW/MFC-J497DW](#)

>> [MFC-J890DW/MFC-J895DW](#)

MFC-J491DW/MFC-J497DW

1. Pulse **Config.**.
2. Pulse **▲** o **▼** para seleccionar lo siguiente:
 - a. Seleccione [Fax]. Pulse **OK**.
 - b. Seleccione [Conf.recepción]. Pulse **OK**.
 - c. Seleccione [Modo recepción]. Pulse **OK**.
3. Pulse **▲** o **▼** para seleccionar la opción [Solo fax], [Fax/Tel], [Contestador ext.] o [Manual] y, a continuación, pulse **OK**.
4. Pulse **Parar**.

MFC-J890DW/MFC-J895DW

1. Pulse [Ajustes] > [Todos ajustes] > [Fax] > [Conf.recepción] > [Modo recepción].
2. Pulse **▲** o **▼** para mostrar la opción [Solo fax], [Fax/Tel], [Contestador ext.] u [Manual] y, a continuación, seleccione la opción que desee usar.
3. Pulse .

✓ Información relacionada

- [Configuración del modo de recepción](#)

Información adicional:

- [Comandos de recuperación remota](#)

-
- Conectar un TAD externo
 - Problemas de teléfono y fax
-

Establecer el número de timbres antes de que el equipo responda (retardo de timbre)

Modelos relacionados: MFC-J491DW/MFC-J497DW/MFC-J890DW/MFC-J895DW

Cuando alguien llama a su equipo, oír el tono de timbre normal de teléfono. El número de timbres se define en la opción de retardo de timbre.

- El ajuste del número de timbres define el número de veces que suena el equipo antes de contestar en los modos [Solo fax] y [Fax/Tel].
- Si dispone de teléfonos externos o de extensiones telefónicas en la misma línea que el equipo, seleccione el número máximo de timbres.

>> [MFC-J491DW/MFC-J497DW](#)

>> [MFC-J890DW/MFC-J895DW](#)

MFC-J491DW/MFC-J497DW

1. Pulse **Config.**.
2. Pulse ▲ o ▼ para seleccionar lo siguiente:
 - a. Seleccione [Fax]. Pulse **OK**.
 - b. Seleccione [Conf. recepción]. Pulse **OK**.
 - c. Seleccione [Núm. timbres]. Pulse **OK**.
 - d. Seleccione el número de veces que desee que la línea suene antes de que el equipo responda. Pulse **OK**.



- Si selecciona [0], el equipo responderá inmediatamente y la línea no sonará en absoluto (disponible solamente en algunos países).

3. Pulse **Parar**.

MFC-J890DW/MFC-J895DW

1. Pulse  [Ajustes] > [Todos ajustes] > [Fax] > [Conf. recepción] > [Núm. timbres].
2. Pulse el número de timbres que desea que suene el teléfono antes de que el contestador automático responda a la llamada.



- Si selecciona [0], el equipo responderá inmediatamente y la línea no sonará en absoluto (disponible solamente en algunos países).

3. Pulse .

✓ Información relacionada

- [Configuración del modo de recepción](#)

Información adicional:

- [Información general de modos de recepción](#)
- [Manejo desde teléfonos externos y de extensión](#)
- [Definir la detección de fax](#)
- [Problemas de teléfono y fax](#)

Establecimiento de la duración del timbre F/T (semitimbre/doble timbre)

Modelos relacionados: MFC-J491DW/MFC-J497DW/MFC-J890DW/MFC-J895DW

Si el modo de recepción se ha establecido en [Fax/Tel] y la llamada entrante es un fax, el equipo lo recibirá automáticamente. Sin embargo, si es una llamada de voz, el equipo emitirá el timbre de fax/teléfono (semitimbre/doble timbre), durante el tiempo establecido en la opción de duración del timbre de fax/teléfono. Si escucha el timbre de fax/teléfono, significa que hay una llamada de voz en la línea.

Como el timbre de fax/teléfono es un ajuste exclusivo del equipo Brother, las extensiones telefónicas y los teléfonos externos no sonarán; no obstante, todavía podrá contestar a las llamadas del equipo desde cualquier teléfono.

>> [MFC-J491DW/MFC-J497DW](#)

>> [MFC-J890DW/MFC-J895DW](#)



MFC-J491DW/MFC-J497DW

1. Pulse **Config.**.
2. Pulse ▲ o ▼ para seleccionar lo siguiente:
 - a. Seleccione [Fax]. Pulse **OK**.
 - b. Seleccione [Conf. recepción]. Pulse **OK**.
 - c. Seleccione [Dur. timbre F/T]. Pulse **OK**.
 - d. Seleccione el tiempo que el equipo emitirá el doble timbre para indicarle que tiene una llamada de voz. Pulse **OK**.
3. Pulse **Parar**.



Aunque la persona que llama cuelgue mientras está sonando el seudotimbre/doble timbre, el equipo continuará sonando durante el periodo establecido.

MFC-J890DW/MFC-J895DW

1. Pulse  [Ajustes] > [Todos ajustes] > [Fax] > [Conf. recepción] > [Dur. timbre F/T].
2. Pulse el tiempo que el equipo emitirá el doble timbre para indicarle que tiene una llamada de voz.
3. Pulse .



El equipo continuará sonando durante el periodo establecido, aunque la persona que esté llamando cuelgue mientras esté sonando el semitimbre/doble timbre.



Información relacionada

- [Configuración del modo de recepción](#)

Información adicional:

- [Información general de modos de recepción](#)
- [Manejo desde teléfonos externos y de extensión](#)

Definir la detección de fax

Modelos relacionados: MFC-J491DW/MFC-J497DW/MFC-J890DW/MFC-J895DW

Si la función de detección de fax está activada: el equipo recibe una llamada de fax automáticamente aunque usted conteste a la llamada. Cuando el mensaje que indica que el equipo está recibiendo un fax aparezca en la pantalla LCD o cuando oiga “pitidos” a través del auricular, cuelgue el auricular. El equipo se encargará del resto.

Si la función de detección de fax está desactivada: si se encuentra cerca del equipo y contesta una llamada de fax descolgando el auricular externo, pulse el botón de inicio y, a continuación, seleccione [Recibir] para recibir el fax. Si ha contestado desde una extensión telefónica o un teléfono externo, pulse *51.



- Si la función de detección de fax se ha establecido en [Sí] pero el equipo no conecta una llamada de fax al levantar el auricular de un teléfono externo o de una extensión telefónica, pulse el código de activación remota *51.
- Si envía faxes desde un ordenador a través de la misma línea telefónica y el equipo los intercepta, configure la función de detección de fax en [No].



>> [MFC-J491DW/MFC-J497DW](#)

>> [MFC-J890DW/MFC-J895DW](#)

MFC-J491DW/MFC-J497DW

1. Pulse **Config.**.
2. Pulse ▲ o ▼ para seleccionar lo siguiente:
 - a. Seleccione [Fax]. Pulse **OK**.
 - b. Seleccione [Conf. recepción]. Pulse **OK**.
 - c. Seleccione [Detección fax]. Pulse **OK**.
 - d. Seleccione [Sí] (o [No]). Pulse **OK**.
3. Pulse **Parar**.

MFC-J890DW/MFC-J895DW

1. Pulse  [Ajustes] > [Todos ajustes] > [Fax] > [Conf. recepción] > [Detección fax].
2. Pulse [Sí] (o [No]).
3. Pulse .

✓ Información relacionada

- [Configuración del modo de recepción](#)

Información adicional:

- [Información general de modos de recepción](#)
- [Establecer el número de timbres antes de que el equipo responda \(retardo de timbre\)](#)
- [Manejo desde teléfonos externos y de extensión](#)
- [Usar los códigos remotos](#)
- [Problemas de teléfono y fax](#)

Vista previa de fax

Modelos relacionados: MFC-J890DW/MFC-J895DW

Use la función de vista previa de fax para ver los faxes recibidos en la pantalla LCD.

- [Activación de la vista previa de faxes](#)
- [Vista previa de faxes nuevos](#)

Activación de la vista previa de faxes

Modelos relacionados: MFC-J890DW/MFC-J895DW

- Esta función solo está disponible para faxes en blanco y negro.
- Si la vista previa de fax está activada, no se imprimirá una copia de seguridad de los faxes recibidos para las operaciones de reenvío de fax, de recepción de PC-Fax y reenvío a la nube incluso aunque haya activado la función de impresión de seguridad.
- Cuando el sello de recepción de fax está activado, los faxes impresos muestran la fecha y la hora en que se reciben. Sin embargo, la vista previa del fax en pantalla no mostrará tales datos.

1. Pulse  [Ajustes].

2. Pulse  [Vista prev fax].

3. Pulse [Sí] (o [No]).

En la pantalla táctil aparecerá un mensaje indicando que los futuros faxes no se imprimirán cuando los reciba.

4. Pulse [Sí].

5. Pulse .



Si cuando se desactiva la vista previa de fax hay faxes almacenados en la memoria, realice una de las siguientes acciones:

- Si no desea imprimir los faxes almacenados, pulse [Continuar].
Pulse [Sí] para confirmar.
Los faxes se eliminarán.
- Para imprimir los faxes almacenados, pulse [Imprimir todos los faxes antes de eliminar].
- Si no desea desactivar la vista previa de fax, pulse [Cancelar].





Información relacionada

- [Vista previa de fax](#)

Vista previa de faxes nuevos

Modelos relacionados: MFC-J890DW/MFC-J895DW

Cuando se recibe un fax, aparece un mensaje en la pantalla LCD.

- Esta función solo está disponible para faxes en blanco y negro.
- Para ver un fax cuya vista previa ya se haya mostrado, pulse  [Fax] y  [Faxes recibidos].

1. Pulse  para ver los faxes nuevos.

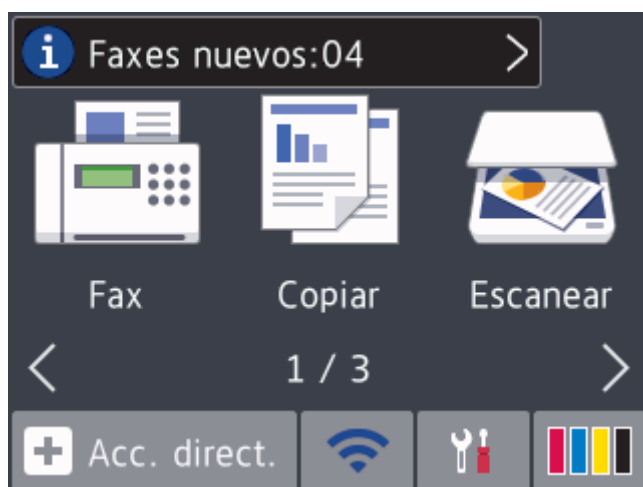

2. La lista incluye los faxes antiguos y los nuevos. Se añade una marca azul junto a los faxes nuevos. Pulse el fax que desee.

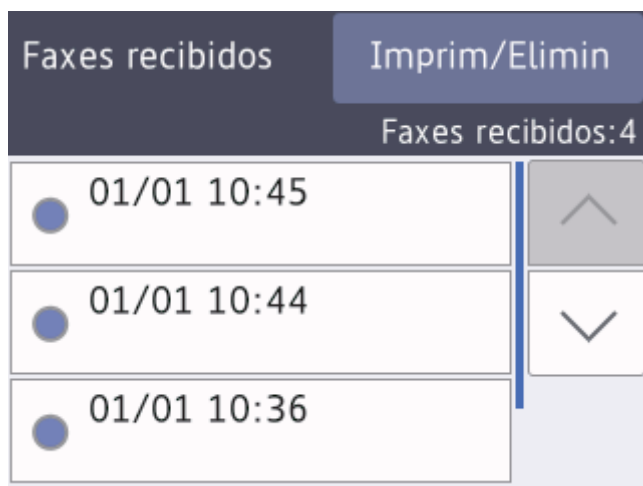











Si desea imprimir o eliminar todos los faxes de la lista, pulse [Imprim/Elimin].

Realice una de las siguientes acciones:

- Pulse [Imprimir todo (Faxes nuevos)] para imprimir los faxes que aún no haya visualizado.
- Pulse [Imprimir todo (Faxes antiguos)] para imprimir los faxes que ya haya visualizado.
- Pulse [Eliminar todo (Faxes nuevos)] para eliminar los faxes que aún no haya visualizado.
- Pulse [Eliminar todo (faxes antiguos)] para eliminar los faxes que ya haya visualizado.

3. Ejecute las operaciones siguientes pulsando los botones de la tabla:

Botón	Resultado
	Ampliar el fax.
	Reducir el fax.
 o bien 	Desplazarse verticalmente.
 o bien 	Desplazarse horizontalmente.
	Girar el fax hacia la derecha.
	Eliminar el fax. Pulse Sí para confirmar.
	Volver a la página anterior.
	Ir a la página siguiente.
	Volver a la lista de faxes.
Inicio	<p>Imprimir el fax.</p> <p>Si el fax tiene una sola página, comenzará a imprimirse. En la pantalla táctil aparecerá un mensaje preguntándole si desea eliminar el fax de la memoria del equipo. Para eliminar el fax, pulse Sí. Para mantener el fax en la memoria del equipo, pulse No.</p> <p>Si el fax tiene varias páginas, realice una de las siguientes acciones:</p> <ul style="list-style-type: none"> • Pulse Impr. Todas Páginas. para imprimir el mensaje completo. En la pantalla táctil aparecerá un mensaje preguntándole si desea eliminar el fax de la memoria del equipo. Para eliminar el fax, pulse Sí. Para mantener el fax en la memoria del equipo, pulse No. • Pulse Imprimir solo actual para imprimir solo la página mostrada. • Pulse Impr desde pág actual para imprimir desde la página mostrada hasta la última.

- Si el fax es de gran tamaño, es posible que tarde un poco en mostrarse.
- La pantalla táctil muestra el número de la página actual y el número total de páginas del mensaje de fax.

4. Pulse .

Información relacionada

- [Vista previa de fax](#)

Reduzca el tamaño de página de un fax entrante demasiado grande

Modelos relacionados: MFC-J491DW/MFC-J497DW/MFC-J890DW/MFC-J895DW

Si la función [Reducción auto] está configurada como [Sí], el equipo Brother reducirá las páginas de fax entrantes de gran tamaño para que se ajusten al papel. El equipo calcula el porcentaje de reducción a partir del tamaño de la página del fax y el ajuste del tamaño del papel utilizado.



>> [MFC-J491DW/MFC-J497DW](#)

>> [MFC-J890DW/MFC-J895DW](#)

MFC-J491DW/MFC-J497DW

1. Pulse **Config.**.
2. Pulse ▲ o ▼ para seleccionar lo siguiente:
 - a. Seleccione [Fax]. Pulse **OK**.
 - b. Seleccione [Conf. recepción]. Pulse **OK**.
 - c. Seleccione [Reducción auto]. Pulse **OK**.
 - d. Seleccione [Sí] (o [No]). Pulse **OK**.
3. Pulse **Parar**.

MFC-J890DW/MFC-J895DW

1. Pulse  [Ajustes] > [Todos ajustes] > [Fax] > [Conf. recepción] > [Reducción auto].
2. Pulse [Sí] (o [No]).
3. Pulse .

✓ Información relacionada

- [Recibir un fax](#)

Información adicional:

- [Ajustes de papel](#)
- [Problemas de manipulación del papel e impresión](#)

Establecer el sello de recepción de fax

Modelos relacionados: MFC-J491DW/MFC-J497DW/MFC-J890DW/MFC-J895DW

Configure el equipo para que imprima la fecha y hora de recepción en la parte superior de cada página de fax entrante. Asegúrese de haber establecido la fecha y la hora actuales en el equipo.

Esta función solo está disponible para faxes en blanco y negro.



>> [MFC-J491DW/MFC-J497DW](#)

>> [MFC-J890DW/MFC-J895DW](#)

MFC-J491DW/MFC-J497DW

1. Pulse **Config.**
2. Pulse ▲ o ▼ para seleccionar lo siguiente:
 - a. Seleccione [Fax]. Pulse **OK**.
 - b. Seleccione [Conf. recepción]. Pulse **OK**.
 - c. Seleccione [Sello recepción fax]. Pulse **OK**.
 - d. Seleccione [Sí] (o [No]). Pulse **OK**.
3. Pulse **Parar**.

MFC-J890DW/MFC-J895DW

1. Pulse  [Ajustes] > [Todos ajustes] > [Fax] > [Conf. recepción] > [Sello recepción fax].
2. Pulse [Sí] (o [No]).
3. Pulse .

✓ Información relacionada

- [Recibir un fax](#)

Recibir un fax al final de una conversación telefónica

Modelos relacionados: MFC-J491DW/MFC-J497DW/MFC-J890DW/MFC-J895DW

Si habla con un teléfono conectado a su equipo Brother y la otra parte también habla con un teléfono conectado a su equipo de fax, al final de la conversación, la otra parte puede enviarle un fax antes de que ambos cuelguen.

- La unidad ADF del equipo debe estar vacía.

>> [MFC-J491DW/MFC-J497DW](#)

>> [MFC-J890DW/MFC-J895DW](#)

MFC-J491DW/MFC-J497DW

1. Pida al interlocutor que cargue el fax y que pulse el botón de inicio o de envío.
2. Cuando escuche los tonos CNG (pitidos lentos y repetidos), pulse **Mono Iniciar** o **Iniciar Color**.
3. Pulse ◀ para recibir el fax.
4. Cuelgue el auricular externo.

MFC-J890DW/MFC-J895DW

1. Pida al interlocutor que cargue el fax y que pulse el botón de inicio o de envío.
2. Pulse  para mostrar el botón [Inicio de fax].
3. Cuando escuche los tonos CNG (pitidos lentos y repetidos), pulse [Inicio de fax].
4. Pulse [Recibir] para recibir el fax.
5. Cuelgue el auricular externo.

Información relacionada

- [Recibir un fax](#)

Opciones de recepción en memoria

Modelos relacionados: MFC-J491DW/MFC-J497DW/MFC-J890DW/MFC-J895DW

Use las opciones de recepción en memoria para dirigir los faxes entrantes cuando no se encuentre cerca del equipo. Solo puede utilizar una opción de recepción en memoria cada vez.

La recepción en memoria se puede definir como:

- Reenvío de fax (MFC-J890DW/MFC-J895DW)
- Almacenamiento de faxes (MFC-J890DW/MFC-J895DW)
- Recepción PC-Fax
- Reenvío a la nube (MFC-J890DW/MFC-J895DW)

El equipo reenvía los faxes recibidos a servicios en línea.

- Desactivado

Esta función solo está disponible para faxes en blanco y negro.

- [Reenviar faxes recibidos a otro equipo](#)
- [Almacenar faxes entrantes en la memoria del equipo](#)
- [Utilizar la recepción PC-Fax para transferir faxes recibidos al ordenador \(solo Windows\)](#)
- [Cambiar opciones de memoria de recepción](#)
- [Apagar memoria de recepción](#)
- [Imprimir un fax guardado en la memoria del equipo](#)
- [Activar el reenvío de faxes a la nube o al correo electrónico](#)

Reenviar faxes recibidos a otro equipo

Modelos relacionados: MFC-J890DW/MFC-J895DW

Utilice la función de reenvío de fax para reenviar automáticamente los faxes entrantes a otro equipo.

Esta función solo está disponible para faxes en blanco y negro.

1. Pulse  [Ajustes] > [Todos ajustes] > [Fax] > [Conf.recepción] > [Recep. memoria].
2. Pulse ▲ o ▼ para mostrar la opción [Reenvío fax] y, a continuación, púlsela.
3. Introduzca el número de fax de reenvío (hasta 20 dígitos) en el teclado de marcación.
Pulse [OK].
4. Pulse [Impr. faxes: Sí] o [Impr. faxes: No].



- Si selecciona [Impr. faxes: Sí], el equipo imprimirá los faxes recibidos para que disponga de una copia.
- Si la vista previa de fax está activada, no se imprimirá una copia de seguridad de los faxes recibidos incluso aunque se haya seleccionado [Impr. faxes: Sí].
- Cuando reciba un fax en color, el equipo solo imprimirá el fax en color y no lo reenviará al número de reenvío de faxes programado.

5. Pulse .



Información relacionada



- [Opciones de recepción en memoria](#)

Almacenar faxes entrantes en la memoria del equipo

Modelos relacionados: MFC-J890DW/MFC-J895DW

Use la función de almacenamiento de faxes para almacenar los faxes entrantes en la memoria del equipo. Recupere sus mensajes de fax almacenados desde un equipo de fax en otra ubicación a través de los comandos de recuperación remota. El equipo imprimirá una copia de seguridad de cada fax almacenado.

- Esta función solo está disponible para faxes en blanco y negro.

1. Pulse  [Ajustes] > [Todos ajustes] > [Fax] > [Conf.recepción] > [Recep. memoria].
2. Pulse ▲ o ▼ para mostrar la opción [Almacenado fax] y, a continuación, púlsela.
3. Pulse .

Información relacionada

- [Opciones de recepción en memoria](#)

Información adicional:

- [Reenviar faxes remotamente](#)
- [Imprimir un fax guardado en la memoria del equipo](#)
- [Comandos de recuperación remota](#)

Utilizar la recepción PC-Fax para transferir faxes recibidos al ordenador (solo Windows)

Modelos relacionados: MFC-J491DW/MFC-J497DW/MFC-J890DW/MFC-J895DW

Encienda la función de recepción PC-Fax, guarde automáticamente faxes entrantes en la memoria del equipo y, a continuación, envíelos a su ordenador. Utilice el ordenador para ver y almacenar estos faxes.

- Esta función solo está disponible para faxes en blanco y negro. Cuando reciba un fax en color, el equipo imprimirá el fax en color, pero no enviará el fax a su equipo.
- Antes de configurar la recepción de PC-Fax, debe instalar los controladores y el software de Brother en el ordenador. Asegúrese de que el ordenador esté conectado y encendido. Debe tener el software de recepción de PC-FAX instalado en el equipo.

Aunque el ordenador esté apagado, el equipo recibirá y almacenará faxes en su memoria. Cuando encienda el ordenador y se ejecute el software de recepción de PC-Fax, el equipo transferirá automáticamente los faxes al ordenador.

>> [MFC-J491DW/MFC-J497DW](#)

>> [MFC-J890DW/MFC-J895DW](#)

MFC-J491DW/MFC-J497DW

1. Pulse **Config.**
2. Pulse **▲** o **▼** para seleccionar lo siguiente:
 - a. Seleccione [Fax]. Pulse **OK**.
 - b. Seleccione [Conf.recepción]. Pulse **OK**.
 - c. Seleccione [Recibir PC Fax]. Pulse **OK**.
 - d. Seleccione [Sí]. Pulse **OK**.

En la pantalla LCD aparece el mensaje [Ejecute el programa Recibir PC-Fax en su ordenador.].
 - e. Pulse **▶**.
 - f. Seleccione [<USB>] o el nombre del ordenador de destino en el que desee recibir los faxes si está en una red. Pulse **OK**.
 - g. Seleccione [Impr. faxes: Sí] o [Impr. faxes: No]. Pulse **OK**.
3. Pulse **Parar**.

Para cambiar el ordenador de destino, repita los pasos.

MFC-J890DW/MFC-J895DW

1. Pulse  [Ajustes] > [Todos ajustes] > [Fax] > [Conf.recepción] > [Recibir PC Fax].
2. Pulse [Sí].

En la pantalla táctil aparecerá el mensaje [Ejecute el programa Recibir PC-Fax en su ordenador.]
3. Pulse [OK].
4. Pulse [<USB>] o el nombre del ordenador de destino en el que desee recibir los faxes si está en una red. Pulse [OK].
5. Pulse [Impr. faxes: Sí] o [Impr. faxes: No].



Si la vista previa de fax está activada, no se imprimirá una copia de seguridad de los faxes recibidos incluso aunque se haya seleccionado [Impr. faxes: Sí].

6. Pulse .

Para cambiar el ordenador de destino, repita los pasos.



Información relacionada

- [Opciones de recepción en memoria](#)

Información adicional:

- [Transferencia de faxes o informe del registro de faxes](#)
 - [Transferencia de faxes al ordenador](#)
 - [Recepción de faxes mediante la recepción PC-FAX \(Windows\)](#)
-

Cambiar opciones de memoria de recepción

Modelos relacionados: MFC-J890DW/MFC-J895DW

Si hay faxes guardados en la memoria del equipo cuando cambie cualquier opción de la recepción en memoria, en la pantalla LCD aparecerá una de las preguntas siguientes:

- **Si los faxes recibidos se han imprimido, en la pantalla táctil aparecerá [¿Borrar todos los documentos?]**
 - Si pulsa [Sí], los faxes guardados en la memoria se borrarán antes de que se modifique el ajuste.
 - Si pulsa [No], ni los faxes de la memoria se borrarán ni se modificará el ajuste.
- **Si en la memoria hay faxes que no se han imprimido, en la pantalla táctil aparecerá [¿Imprimir todos los faxes?]**
 - Si pulsa [Sí], los faxes guardados en la memoria se imprimirán antes de que se modifique el ajuste.
 - Si pulsa [No], ni se imprimirán los faxes de la memoria ni se modificará el ajuste.
- Si hay faxes recibidos en la memoria del equipo cuando cambie a [Recibir PC Fax] de otra opción ([Reenvío fax], [Reenviar a la nube] o [Almacenado fax]), pulse [<USB>] o el nombre del ordenador si está en una red y, a continuación, pulse [OK]. Se le preguntará si desea activar la impresión de seguridad.

En la pantalla táctil aparecerá:

[Enviar Fax a PC?]

- Si pulsa [Sí], los faxes de la memoria se enviarán a su ordenador antes de cambiar el ajuste.
- Si pulsa [No], ni los faxes de la memoria se borrarán ni se modificará el ajuste.

✓ Información relacionada

- [Opciones de recepción en memoria](#)

Información adicional:

- [Apagar memoria de recepción](#)

Apagar memoria de recepción

Modelos relacionados: MFC-J890DW/MFC-J895DW

Apague memoria de recepción si no desea que el equipo guarde o transfiera faxes entrantes.

1. Pulse  [Ajustes] > [Todos ajustes] > [Fax] > [Conf. recepción] > [Recep. memoria].
2. Pulse [No].



La pantalla táctil muestra [¿Imprimir todos los faxes?] o [¿Borrar todos los documentos?] si los faxes recibidos están en la memoria del equipo.

3. Pulse .



Información relacionada

- [Opciones de recepción en memoria](#)

Información adicional:

- [Cambiar opciones de memoria de recepción](#)
- [Mensajes de error y mantenimiento](#)
- [Problemas de teléfono y fax](#)

Imprimir un fax guardado en la memoria del equipo

Modelos relacionados: MFC-J491DW/MFC-J497DW/MFC-J890DW/MFC-J895DW

- Esta función solo está disponible para faxes en blanco y negro.
- Cuando haya imprimido el fax, se borrará de la memoria del equipo.

>> [MFC-J491DW/MFC-J497DW](#)

>> [MFC-J890DW/MFC-J895DW](#)

MFC-J491DW/MFC-J497DW

Si activa [Recibir PC Fax], el equipo recibirá y almacenará los faxes en la memoria aunque el ordenador esté apagado.

1. Pulse **Config..**
2. Pulse ▲ o ▼ para seleccionar lo siguiente:
 - a. Seleccione [Fax]. Pulse **OK**.
 - b. Seleccione [Imprimir doc.]. Pulse **OK**.
3. Pulse ▶.

MFC-J890DW/MFC-J895DW

Si selecciona [Almacenado fax], puede imprimir todos los faxes de la memoria.

1. Pulse  [Ajustes] > [Todos ajustes] > [Fax] > [Imprimir doc.].



También puede imprimir los faxes de la memoria pulsando [Faxes guardads] en la pantalla táctil.

2. Pulse [Sí].

✓ Información relacionada

- [Opciones de recepción en memoria](#)

Información adicional:

- [Almacenar faxes entrantes en la memoria del equipo](#)
- [Mensajes de error y mantenimiento](#)
- [Problemas de teléfono y fax](#)

Recuperación de fax remota

Modelos relacionados: MFC-J890DW/MFC-J895DW

Use la recuperación remota para llamar a su equipo desde cualquier equipo de teléfono o de fax de marcación por tonos y, a continuación, utilice un código de acceso remoto y comandos remotos para recuperar mensajes de fax.

- [Definir un código de acceso remoto](#)
- [Utilizar código de acceso remoto](#)
- [Comandos de recuperación remota](#)
- [Reenviar faxes remotamente](#)
- [Cambiar el número de reenvío de fax](#)

Definir un código de acceso remoto

Modelos relacionados: MFC-J890DW/MFC-J895DW

Ajuste un código de acceso remoto para acceder y controlar su equipo Brother incluso cuando está lejos de él.

1. Pulse  [Ajustes] > [Todos ajustes] > [Fax] > [Acceso remoto].
2. Introduzca un código de tres dígitos con números comprendidos entre [0] y [9], [*] o [#], en el teclado de marcación (el carácter predeterminado '*' no se puede cambiar).

Pulse [OK].



- NO utilice el mismo código usado como código de activación remota (*51) o código de desactivación remota ¹ (#51).
- Para eliminar el código, mantenga pulsado  para restablecer el ajuste inactivo (- - - *) y, a continuación, pulse [OK].

3. Pulse .



Información relacionada

- [Recuperación de fax remota](#)

Información adicional:

- [Utilizar código de acceso remoto](#)
- [Manejo desde teléfonos externos y de extensión](#)
- [Usar los códigos remotos](#)

¹ No disponible en Alemania

Utilizar código de acceso remoto

Modelos relacionados: MFC-J890DW/MFC-J895DW

1. Cuando no esté cerca del equipo Brother, marque su número de fax en un equipo de teléfono o de fax de marcación por tonos.
2. Cuando el equipo responda a la llamada, introduzca inmediatamente el código de acceso remoto de tres dígitos seguido de *.
3. Estas son las señales del equipo Brother cuando ha recibido faxes:
 - Un pitido largo: el equipo ha recibido un fax como mínimo.
 - Ningún pitido: el equipo no ha recibido ningún fax.
4. Cuando el equipo emita dos pitidos cortos, introduzca un comando.
 - El equipo colgará si tarda más de 30 segundos en introducir un comando.
 - El equipo pitará tres veces si introduce un comando no válido.
5. Cuando haya terminado, pulse 9 y, a continuación, pulse 0 para desactivar el equipo.
6. Cuelgue.



Es posible que esta función no esté disponible en algunos países o que no sea un servicio ofrecido por su compañía telefónica local.



Información relacionada

- [Recuperación de fax remota](#)

Información adicional:

- [Definir un código de acceso remoto](#)

Comandos de recuperación remota

Modelos relacionados: MFC-J890DW/MFC-J895DW

Utilice los comandos remotos de esta tabla para acceder a las opciones y los comandos de fax cuando no esté cerca del equipo Brother. Cuando llame al equipo e introduzca el código de acceso remoto (tres dígitos seguidos de *), el sistema emitirá dos pitidos cortos, tras lo cual debe introducir un comando remoto (columna 1) seguido de una de las opciones (columna 2) disponibles para ese comando.

Comandos remoto	Opciones	Detalles de la operación
95	Cambiar la configuración de reenvío de faxes o de almacenamiento de faxes	
	1 Desactivado	Se puede seleccionar <i>Desactivado</i> después de haber recuperado o borrado todos los mensajes.
	2 Reenvío de faxes	Un pitido largo significa que el cambio ha sido aceptado. Si oye tres pitidos cortos, no puede hacer el cambio porque algo no ha sido configurado (por ejemplo, no se ha registrado ningún número de reenvío de faxes). Deberá registrar su número de reenvío de faxes introduciendo un 4. Una vez registrado el número, el reenvío de faxes funcionará.
	4 Número de reenvío de faxes	
6 Almacenamiento de faxes		
96	Recuperación de fax	
	2 Recuperación de todos los faxes	Introduzca el número de fax de un equipo de fax remoto para recuperar los mensajes de fax almacenados.
	3 Borrar los faxes de la memoria	Si oye un pitido largo, los mensajes de fax han sido borrados de la memoria.
97	Comprobar el estado de la recepción	
	1 Fax	Compruebe si el equipo ha recibido algún fax. En caso afirmativo, oirá un pitido largo. De lo contrario, oirá tres pitidos cortos.
98	Cambiar el modo de recepción	
	1 TAD externo	Un pitido largo significa que el cambio ha sido aceptado.
	2 Fax/Tel	
	3 Solo fax	
90	Salir	Marque 9 0 para detener la recuperación remota. Espere a que suene el pitido largo y cuelgue a continuación.



Información relacionada

- [Recuperación de fax remota](#)

Información adicional:

- [Cambiar el número de reenvío de fax](#)
- [Almacenar faxes entrantes en la memoria del equipo](#)
- [Reenviar faxes remotamente](#)
- [Selección del modo de recepción correcto](#)

Reenviar faxes remotamente

Modelos relacionados: MFC-J890DW/MFC-J895DW

Llame a su equipo Brother desde cualquier teléfono de marcación por tonos o equipo de fax para reenviar faxes entrantes a otro equipo.

- Debe activar el almacenamiento de faxes, o la vista previa de fax antes de usar esta función.

1. Marque el número de su equipo de fax.
2. Cuando el equipo conteste, introduzca el código de acceso remoto (tres dígitos seguidos de *). Si escucha un pitido largo, significa que tiene mensajes.
3. Si escucha dos pitidos cortos, pulse 9 6 2.
4. Espere hasta escuchar un pitido largo y, a continuación, utilice el teclado de marcación para introducir el número del equipo de fax remoto (hasta 20 dígitos) al que desea enviar los mensajes de fax seguido de # #.



No puede usar * y # como números de marcación, pero puede pulsar # para insertar una pausa en el número de fax.

5. Cuelgue después de escuchar un pitido largo. El equipo Brother reenviará los faxes entrantes al número de fax introducido. El otro equipo de fax imprimirá después los mensajes de fax.



Información relacionada

- [Recuperación de fax remota](#)

Información adicional:

- [Almacenar faxes entrantes en la memoria del equipo](#)
- [Comandos de recuperación remota](#)

Cambiar el número de reenvío de fax

Modelos relacionados: MFC-J890DW/MFC-J895DW

1. Marque el número de su equipo de fax.
2. Cuando el equipo conteste, introduzca el código de acceso remoto (tres dígitos seguidos de *). Si escucha un pitido largo, significa que tiene mensajes.
3. Si escucha dos pitidos cortos, pulse 9 5 4.
4. Espere hasta escuchar un pitido largo, introduzca el nuevo número (hasta 20 dígitos) del equipo de fax remoto al que desea reenviar los mensajes de fax con el teclado de marcación y, a continuación, introduzca ##.



No puede usar * y # como números de marcación, pero puede pulsar # para insertar una pausa en el número de fax.

5. Pulse 9 0 para detener el acceso remoto cuando haya terminado.
6. Cuelgue después de escuchar un pitido largo.



Información relacionada

- [Recuperación de fax remota](#)

Información adicional:

- [Comandos de recuperación remota](#)

Operaciones de voz y números de fax

- [Operaciones de voz](#)
- [Almacenamiento de números de fax](#)
- [Creación de grupos para multienvío](#)

Operaciones de voz

- [Contestar a una llamada de voz en modo de recepción Fax/Tel](#)

Contestar a una llamada de voz en modo de recepción Fax/Tel

Modelos relacionados: MFC-J491DW/MFC-J497DW/MFC-J890DW/MFC-J895DW

Si el equipo está en el modo Fax/Tel, utilizará la función del timbre F/T (semitimbre/doble timbre rápido) para indicarle que debe contestar a una llamada de voz.

Si se encuentra cerca del equipo, descuelgue el auricular del teléfono externo y, a continuación, pulse el botón **Tel/R** o el botón [Responder] para contestar.

Si se encuentra cerca de una extensión telefónica ¹, descuelgue el auricular mientras suena el timbre de fax/teléfono y, a continuación, pulse #51 entre los semitimbres/dobles timbres. Si no contesta nadie o alguien quiere enviarle un fax, devuelva la llamada al equipo pulsando *51.



Información relacionada

- [Operaciones de voz](#)

¹ No disponible en Alemania

Almacenamiento de números de fax

- Almacenamiento de números en la libreta de direcciones
- Almacenamiento en la libreta de direcciones de números de llamadas salientes
- Almacenamiento de números de la libreta de direcciones del historial de ID de la persona que llama
- Modificación o eliminación de números o nombres de la libreta de direcciones

Almacenamiento de números en la libreta de direcciones

Modelos relacionados: MFC-J491DW/MFC-J497DW/MFC-J890DW/MFC-J895DW

>> [MFC-J491DW/MFC-J497DW](#)

>> [MFC-J890DW/MFC-J895DW](#)

MFC-J491DW/MFC-J497DW

Puede almacenar hasta 40 códigos de marcación rápida de dos dígitos y cada código puede tener un nombre.

1. Pulse  (Libreta de direcciones).
2. Pulse **▲** o **▼** para seleccionar [Conf mar ráp]. Pulse **OK**.
3. Pulse **▲** o **▼** para seleccionar lo siguiente:
 - a. Seleccione el código de marcación rápida de dos dígitos en el que desea almacenar el número. Pulse **OK**.
 - b. Seleccione [Nombre]. Pulse **OK**.
 - c. Introduzca el nombre (hasta 16 caracteres) mediante el teclado de marcación. Pulse **OK**.
 - d. Seleccione [Fax/Tel]. Pulse **OK**.
 - e. Introduzca el número de fax o de teléfono (hasta 20 dígitos). Pulse **OK**.



- Pulse **Remarcar/Pausa** para insertar una pausa entre los números. Puede pulsar **Remarcar/Pausa** tantas veces como necesite para aumentar la duración de la pausa.
- Asegúrese de incluir el código de área al introducir números de fax o de teléfono. En función del país, puede que el historial y los nombres de ID de llamada no se muestren correctamente si el código de área no está registrado con el número de fax o de teléfono.

- f. Seleccione [OK] y, a continuación, pulse **OK**.

Para almacenar otro código de marcación rápida, repita estos pasos.

4. Pulse **Parar**.

MFC-J890DW/MFC-J895DW

1. Pulse  [Fax] > [Libreta direcciones].
2. Siga estos pasos:
 - a. Pulse [Editar] > [Añadir dir. nueva] > [Nombre].
 - b. Introduzca el nombre (hasta 16 caracteres) mediante la pantalla táctil. Pulse [OK].
 - c. Pulse [Dirección 1].
 - d. Introduzca el primer número de fax o de teléfono (hasta 20 dígitos) mediante la pantalla táctil. Pulse [OK].



- Pulse [Pausa] para insertar una pausa entre los números. Puede pulsar [Pausa] tantas veces como sea necesario para aumentar la duración de la pausa.
- Asegúrese de incluir el código de área al introducir números de fax o de teléfono. En función del país, puede que el historial y los nombres de ID de llamada no se muestren correctamente si el código de área no está registrado con el número de fax o de teléfono.

- e. Para almacenar el segundo número de fax o de teléfono, pulse [Dirección 2]. Introduzca el segundo número de fax o de teléfono (hasta 20 dígitos) en la pantalla táctil. Pulse [OK].

- f. Pulse [OK] para confirmar.

Para almacenar otro número en la libreta de direcciones, repita estos pasos.

3. Pulse .



Información relacionada

- [Almacenamiento de números de fax](#)

Información adicional:

- [Creación de grupos para multienvío](#)
-

Almacenamiento en la libreta de direcciones de números de llamadas salientes

Modelos relacionados: MFC-J491DW/MFC-J497DW/MFC-J890DW/MFC-J895DW

Puede guardar números de la libreta de direcciones del historial de llamadas entrantes.

>> [MFC-J491DW/MFC-J497DW](#)

>> [MFC-J890DW/MFC-J895DW](#)

MFC-J491DW/MFC-J497DW

1. Pulse  (FAX).
2. Pulse ▲ o ▼ para seleccionar lo siguiente:
 - a. Seleccione [Histor. llam.]. Pulse **OK**.
 - b. Seleccione [Llam. saliente]. Pulse **OK**.
 - c. Seleccione el número que desee guardar. Pulse **OK**.
 - d. Pulse ◀ para seleccionar [Editar].
 - e. Seleccione [Añadir a libreta de direcciones]. Pulse **OK**.



Para eliminar el número de la lista del historial de llamadas salientes, seleccione [Eliminar] y, a continuación, pulse **OK**. Pulse ▶ [Sí] para confirmar.

- f. Seleccione [Nombre]. Pulse **OK**.
 - g. Introduzca el nombre (hasta 16 caracteres) mediante el teclado de marcación. Pulse **OK**.
 - h. Confirme el número de fax o de teléfono.
 - i. Seleccione [OK] y, a continuación, pulse **OK**.
3. Pulse **Parar**.

MFC-J890DW/MFC-J895DW

1. Pulse  [Fax] > [Historial llamadas] > [Llam. saliente].
2. Pulse ▲ o ▼ para mostrar el número que desee almacenar y, a continuación, púselo.
3. Pulse [Editar] > [Añadir a libreta de direcciones] > [Nombre].



Para eliminar el número de la lista del historial de llamadas salientes, pulse [Editar] > [Eliminar]. Pulse [Sí] para confirmar.

4. Introduzca el nombre (hasta 16 caracteres) mediante la pantalla táctil. Pulse [OK].
5. Para almacenar el segundo número de fax o de teléfono, pulse [Dirección 2]. Introduzca el segundo número de fax o de teléfono (hasta 20 dígitos) en la pantalla táctil. Pulse [OK].
6. Pulse [OK] para confirmar el número de fax o de teléfono que desea almacenar.
7. Pulse .



Información relacionada

- [Almacenamiento de números de fax](#)

Información adicional:

- [Introducción de texto en el equipo Brother](#)

Almacenamiento de números de la libreta de direcciones del historial de ID de la persona que llama

Modelos relacionados: MFC-J491DW/MFC-J497DW/MFC-J890DW/MFC-J895DW

Si se ha suscrito al servicio de identificación de llamada con su compañía telefónica, puede guardar los números de la libreta de direcciones de las llamadas entrantes en el historial de identificación de llamada.

>> [MFC-J491DW/MFC-J497DW](#)

>> [MFC-J890DW/MFC-J895DW](#)

MFC-J491DW/MFC-J497DW

1. Pulse  (**FAX**).
2. Pulse ▲ o ▼ para seleccionar lo siguiente:
 - a. Seleccione [Histor. llam.]. Pulse **OK**.
 - b. Seleccione [Historial de ID de llamada]. Pulse **OK**.
 - c. Seleccione el número que desee guardar. Pulse **OK**.
 - d. Pulse ◀ para seleccionar [Editar].
 - e. Seleccione [Añadir a libreta de direcciones]. Pulse **OK**.



Para eliminar el número de la lista del historial de identificación de llamada, seleccione [Eliminar] y, a continuación, pulse **OK**. Pulse ▶ [Sí] para confirmar.

- f. Seleccione [Nombre]. Pulse **OK**.
 - g. Introduzca el nombre (hasta 16 caracteres) mediante el teclado de marcación. Pulse **OK**.
 - h. Confirme el número de fax o de teléfono.
 - i. Seleccione [OK] y, a continuación, pulse **OK**.
3. Pulse **Parar**.

MFC-J890DW/MFC-J895DW

1. Pulse  [Fax] > [Historial llamadas] > [Historial de ID de llamada].
2. Pulse ▲ o ▼ para mostrar el nombre o número que desee almacenar y, a continuación, púselo.
3. Pulse [Editar] > [Añadir a libreta de direcciones] > [Nombre].



Para eliminar el número de la lista del historial de identificación de llamada, pulse [Editar] > [Eliminar]. Pulse [Sí] para confirmar.

4. Introduzca el nombre (hasta 16 caracteres) mediante la pantalla táctil. Pulse [OK].
5. Para almacenar el segundo número de fax o de teléfono, pulse [Dirección 2]. Introduzca el segundo número de fax o de teléfono (hasta 20 dígitos) en la pantalla táctil. Pulse [OK].
6. Pulse [OK] para confirmar el número de fax o de teléfono que desea almacenar.
7. Pulse .

✓ Información relacionada

- [Almacenamiento de números de fax](#)

Información adicional:

- ID de llamada
 - Introducción de texto en el equipo Brother
-

Modificación o eliminación de números o nombres de la libreta de direcciones

Modelos relacionados: MFC-J491DW/MFC-J497DW/MFC-J890DW/MFC-J895DW

>> [MFC-J491DW/MFC-J497DW](#)

>> [MFC-J890DW/MFC-J895DW](#)

MFC-J491DW/MFC-J497DW

1. Pulse  (Libreta de direcciones).
2. Realice una de las siguientes acciones:
 - Para cambiar el número, pulse ▲ o ▼ para seleccionar lo siguiente:
 - a. Seleccione [Cambiar]. Pulse **OK**.
 - b. Seleccione el nombre de marcación rápida cuyo número desea cambiar. Pulse **OK**.Siga estos pasos:
 - a. Para cambiar el nombre, pulse ▲ o ▼ para seleccionar [Nombre] y, a continuación, pulse **OK**. Pulse ▲, ▼, ◀ o ▶ para volver a introducir el nombre (hasta 16 caracteres) con el teclado en la pantalla LCD y seleccione [OK]. Pulse **OK**.
 - b. Para cambiar el número de fax o teléfono, pulse ▲ o ▼ para seleccionar [Fax/Tel] y, a continuación, pulse **OK**. Pulse ▲, ▼, ◀ o ▶ para volver a introducir el número de fax o teléfono (hasta 20 dígitos) con el teclado en la pantalla LCD y seleccione [OK]. Pulse **OK**.Pulse ▲ o ▼ para seleccionar [OK] y, a continuación, pulse **OK**.
 - Para eliminar el número, pulse ▲ o ▼ para seleccionar [Eliminar]. Pulse **OK**.
Siga estos pasos:
 - a. Pulse ▲ o ▼ para seleccionar el nombre de marcación rápida cuyo número desea eliminar.
 - b. Pulse ◀ o ▶ para seleccionar la casilla que corresponda al nombre de marcación rápida. Pulse **OK**.
3. Pulse **Parar**.

MFC-J890DW/MFC-J895DW

1. Pulse  [Fax] > [Libreta dir.] > [Editar].
2. Realice una de las siguientes acciones:
 - Pulse [Cambiar] para editar los nombres o números de teléfono o fax.
Pulse ▲ o ▼ para mostrar el número que desee cambiar y, a continuación, púselo.
 - Para modificar el nombre, pulse [Nombre]. Introduzca el nuevo nombre (hasta 16 caracteres) en la pantalla táctil. Pulse [OK].
 - Para cambiar el primer número de fax o de teléfono, pulse [Dirección 1]. Introduzca el nuevo número de fax o de teléfono (hasta 20 dígitos) en la pantalla táctil. Pulse [OK].
 - Para cambiar el segundo número de fax o de teléfono, pulse [Dirección 2]. Introduzca el nuevo número de fax o de teléfono (hasta 20 dígitos) en la pantalla táctil. Pulse [OK].Pulse [OK] para finalizar.



Para cambiar un carácter, pulse ◀ o ▶ para mover el cursor de forma que el carácter que desee cambiar quede resaltado y, a continuación, pulse . Introduzca el carácter nuevo.

- Para eliminar números, pulse ▲ o ▼ para mostrar [Eliminar] y, a continuación, pulse dicha opción.

-
- Seleccione los números de fax o teléfono que desee eliminar pulsándolos para asignarles marcas de verificación y, a continuación, pulse [OK].

3. Pulse .

Información relacionada

- [Almacenamiento de números de fax](#)
-

Creación de grupos para multienvío

Modelos relacionados: MFC-J491DW/MFC-J497DW/MFC-J890DW/MFC-J895DW







Un grupo, que se puede almacenar en la libreta de direcciones, permite enviar el mismo mensaje de fax a varios números de fax.

>> [MFC-J491DW/MFC-J497DW](#)

>> [MFC-J890DW/MFC-J895DW](#)

MFC-J491DW/MFC-J497DW

Primero debe almacenar cada número de fax en la libreta de direcciones. A continuación, puede incluirlos como números en un grupo. Cada grupo utiliza un número de marcación rápida. Puede almacenar hasta seis grupos o asignar hasta 39 números a un grupo de gran tamaño.

1. Pulse  (Libreta de direcciones).
2. Pulse  o  para seleccionar lo siguiente:
 - a. Seleccione [Conf. grupos]. Pulse **OK**.
 - b. Seleccione el número de marcación rápida de dos dígitos que desee asignar al grupo. Pulse **OK**.
 - c. Seleccione [Nombre] y pulse **OK**.
 - d. Introduzca el nombre nuevo del grupo (hasta 16 caracteres) en el teclado de marcación. Pulse **OK**.
 - e. Para añadir números al grupo, repita los siguientes pasos:
 - i. Seleccione [Añadir/Borrar]. Pulse **OK**.
 - ii. Seleccione [Orden alfabético] o [Orden numérico]. Pulse **OK**.
 - iii. Pulse  o  para seleccionar un número de la lista.
 - iv. Pulse  o  para seleccionar la casilla que corresponda al número de marcación rápida. Pulse **OK**.
3. Seleccione [OK] y, a continuación, pulse **OK**.
4. Pulse **Parar**.

MFC-J890DW/MFC-J895DW

Primero debe almacenar cada número de fax en la libreta de direcciones. A continuación, puede incluirlos como números en un grupo. Cada grupo utiliza un número de la libreta de direcciones. Puede almacenar hasta seis grupos o asignar hasta 198 números a un grupo de gran tamaño.

1. Pulse  [Fax] > [Libreta direcciones].
2. Siga estos pasos:
 - a. Pulse [Editar] > [Conf. grupos] > [Nombre].
 - b. Introduzca el nombre de grupo (hasta 16 caracteres) en la pantalla táctil. Pulse [OK].
 - c. Pulse [Añadir/Borrar].
 - d. Para añadir números de la libreta de direcciones al grupo, márkuelos hasta que aparezca una marca de verificación. Pulse [OK].
 - e. Lea y confirme la lista que se muestra con los nombres y los números seleccionados y, a continuación, pulse [OK] para guardar el grupo.

Para almacenar otro grupo para multienvío, repita estos pasos.

3. Pulse .



Información relacionada

- Operaciones de voz y números de fax
 - Cambiar el nombre de un grupo de multienvío
 - Eliminar un grupo de multienvío
 - Añadir o eliminar miembros en un grupo de multienvío

Información adicional:

- Envío del mismo fax a más de un destinatario (multienvío)
- Almacenamiento de números en la libreta de direcciones



Cambiar el nombre de un grupo de multienvío

Modelos relacionados: MFC-J491DW/MFC-J497DW/MFC-J890DW/MFC-J895DW











>> [MFC-J491DW/MFC-J497DW](#)

>> [MFC-J890DW/MFC-J895DW](#)

MFC-J491DW/MFC-J497DW



1. Pulse  (Libreta de direcciones).
2. Pulse  o  para seleccionar lo siguiente:
 - a. Seleccione [Cambiar]. Pulse **OK**.
 - b. Seleccione el grupo que desee cambiar. Pulse **OK**.
 - c. Seleccione [Nombre] y, a continuación, pulse **OK**. Introduzca el nombre nuevo del grupo (hasta 16 caracteres) en el teclado de marcación y, a continuación, pulse **OK**.





Para cambiar un carácter del nombre del grupo, pulse , ,  o  para seleccionar  o . Pulse **OK** varias veces para situar el cursor debajo del carácter incorrecto. A continuación, pulse , ,  o  para seleccionar  y, a continuación, pulse **OK**. Vuelva a introducir la letra correcta.

3. Seleccione [OK] y, a continuación, pulse **OK**.
4. Pulse **Parar**.

MFC-J890DW/MFC-J895DW

1. Pulse  [Fax] > [Libreta dir.] > [Editar] > [Cambiar].
2. Pulse  o  para mostrar el grupo que desee cambiar y, a continuación, selecciónelo.
3. Pulse [Nombre].
4. Introduzca el nuevo nombre de grupo (hasta 16 caracteres) en la pantalla táctil. Pulse [OK].



Para cambiar un carácter, pulse  o  para mover el cursor y resaltar el carácter incorrecto y, a continuación, pulse .

Introduzca el carácter nuevo.

5. Pulse [OK].
6. Pulse .

✓ Información relacionada

- [Creación de grupos para multienvío](#)

Información adicional:

- [Introducción de texto en el equipo Brother](#)







Eliminar un grupo de multienvío

Modelos relacionados: MFC-J491DW/MFC-J497DW/MFC-J890DW/MFC-J895DW





>> [MFC-J491DW/MFC-J497DW](#)

>> [MFC-J890DW/MFC-J895DW](#)

MFC-J491DW/MFC-J497DW

1. Pulse  (Libreta de direcciones).
2. Pulse  o  para seleccionar [Eliminar]. Pulse **OK**.
3. Siga estos pasos:
 - a. Pulse  o  para seleccionar el grupo que desea eliminar.
 - b. Pulse  o  para seleccionar la casilla que corresponda al nombre del grupo. Pulse **OK**.
4. Pulse **Parar**.

MFC-J890DW/MFC-J895DW

1. Pulse  [Fax] > [Libreta dir.] > [Editar] > [Eliminar].
2. Pulse  o  para mostrar el grupo que desee eliminar y, a continuación, selecciónelo.
3. Pulse [OK].
4. Pulse .

Información relacionada

- [Creación de grupos para multienvío](#)











Añadir o eliminar miembros en un grupo de multienvío

Modelos relacionados: MFC-J491DW/MFC-J497DW/MFC-J890DW/MFC-J895DW









>> [MFC-J491DW/MFC-J497DW](#)

>> [MFC-J890DW/MFC-J895DW](#)

MFC-J491DW/MFC-J497DW

1. Pulse  (Libreta de direcciones).
2. Pulse  o  para seleccionar lo siguiente:
 - a. Seleccione [Cambiar]. Pulse **OK**.
 - b. Seleccione el grupo que desee cambiar. Pulse **OK**.
 - c. Seleccione [Añadir/Borrar]. Pulse **OK**.
 - d. Seleccione [Orden alfabético] o [Orden numérico]. Pulse **OK**.
3. Realice una de las siguientes acciones:
 - Para añadir a un miembro a través de su número de marcación rápida, pulse  o  para seleccionar el número de marcación rápida y, a continuación, pulse  o  para seleccionar la casilla que corresponda al nombre del grupo.
 - Para eliminar a un miembro a través de su número de marcación rápida, pulse  o  para seleccionar el número de marcación rápida y, a continuación, pulse  o  para desactivar la casilla que corresponda al nombre del grupo.Repita este paso hasta que haya añadido o eliminado todos los números de fax que desee.
4. Pulse **OK**.
5. Seleccione [OK] y, a continuación, pulse **OK**.
6. Pulse **Parar**.

MFC-J890DW/MFC-J895DW

1. Pulse  [Fax] > [Libreta dir.] > [Editar] > [Cambiar].
2. Pulse  o  para mostrar el grupo que desee cambiar y, a continuación, selecciónelo.
3. Pulse  o  para mostrar [Añadir/Borrar] y, a continuación, púselo.
4. Pulse  o  para mostrar el número que desea añadir o eliminar.
5. Haga lo siguiente en cada número que desea cambiar:
 - Para añadir un número al grupo, pulse la casilla de verificación del número para agregar una marca de verificación.
 - Para eliminar un número del grupo, pulse la casilla de verificación del número para eliminar la marca de verificación.
6. Pulse [OK].
7. Pulse [OK].
8. Pulse .

✓ Información relacionada

- [Creación de grupos para multienvío](#)

Servicios telefónicos y dispositivos externos

- ID de llamada
- Definir el tipo de línea telefónica
- Voz sobre protocolo de Internet (VoIP/Interferencia en la línea telefónica)
- TAD externo (contestador automático)
- Teléfonos externos y extensiones telefónicas

ID de llamada

Modelos relacionados: MFC-J491DW/MFC-J497DW/MFC-J890DW/MFC-J895DW

La función de identificación de llamada le permite usar el servicio de suscripción de identificación de llamada que ofrecen muchas compañías telefónicas locales. El servicio muestra el número de teléfono, o el nombre si está disponible, del interlocutor cuando suena el teléfono.

- El mensaje [ID desconoci.] indica que la llamada procede de fuera del área del servicio de ID de llamada.
- (No disponible en los Países Bajos) El mensaje [Llama.privada] significa que la persona que llama tiene una transmisión intencionadamente bloqueada de la información de identificación de llamada.

Llame a su compañía telefónica para obtener más información.

Una vez respondida una llamada, la información de ID de la persona que llama desaparece de la pantalla LCD y se guarda en la memoria ID de la persona que llama.

Vea la lista o seleccione un número y mándelo por fax, agréguelo a la Libreta de direcciones, o elimínelo del historial.

Puede imprimir una lista con la información de ID de llamada recibida en el equipo.



- Esta función no está disponible en algunos países.
- El servicio de ID de llamada varía en función de las compañías. Póngase en contacto con su compañía telefónica local para determinar el tipo de servicio disponible en su zona.



Información relacionada

- [Servicios telefónicos y dispositivos externos](#)
 - [Activar la identificación de llamada](#)

Información adicional:

- [Almacenamiento de números de la libreta de direcciones del historial de ID de la persona que llama](#)
- [Imprimir un informe](#)
- [Mensajes de error y mantenimiento](#)

Activar la identificación de llamada

Modelos relacionados: MFC-J491DW/MFC-J497DW/MFC-J890DW/MFC-J895DW

Si se suscribe al servicio de identificación de llamada en su línea telefónica, debe activarlo para que el número de teléfono del interlocutor se muestre en la pantalla LCD cuando el teléfono suene.



>> [MFC-J491DW/MFC-J497DW](#)

>> [MFC-J890DW/MFC-J895DW](#)

MFC-J491DW/MFC-J497DW

1. Pulse **Config.**
2. Pulse ▲ o ▼ para seleccionar lo siguiente:
 - a. Seleccione [Fax]. Pulse **OK**.
 - b. Seleccione [Varios]. Pulse **OK**.
 - c. Seleccione [ID quién llama]. Pulse **OK**.
 - d. Seleccione [Sí]. Pulse **OK**.
3. Pulse **Parar**.

MFC-J890DW/MFC-J895DW

1. Pulse  [Ajustes] > [Todos ajustes] > [Fax] > [Varios] > [ID quién llama].
2. Pulse [Sí].
3. Pulse .

✓ Información relacionada

- [ID de llamada](#)

Definir el tipo de línea telefónica

Modelos relacionados: MFC-J491DW/MFC-J497DW/MFC-J890DW/MFC-J895DW

Si va a conectar el equipo a una línea con centralita PBX o RDSI para enviar y recibir faxes, debe seleccionar un tipo de línea telefónica que coincida con las características de su línea.



>> [MFC-J491DW/MFC-J497DW](#)

>> [MFC-J890DW/MFC-J895DW](#)

MFC-J491DW/MFC-J497DW

1. Pulse **Config.**.
2. Pulse ▲ o ▼ para seleccionar lo siguiente:
 - a. Seleccione [Conf.inicial]. Pulse **OK**.
 - b. Seleccione [Conex. Telef.]. Pulse **OK**.
 - c. Seleccione [Normal], [PBX] o [RDSI]. Pulse **OK**.
3. Pulse **Parar**.

MFC-J890DW/MFC-J895DW

1. Pulse  [Ajustes] > [Todos ajustes] > [Conf.inicial] > [Conex. Telef.].
2. Pulse [Normal], [PBX] o [RDSI].
3. Pulse .

Información relacionada

- [Servicios telefónicos y dispositivos externos](#)
 - [PBX y TRANSFERENCIA](#)

Información adicional:

- [Problemas de teléfono y fax](#)

PBX y TRANSFERENCIA

Modelos relacionados: MFC-J491DW/MFC-J497DW/MFC-J890DW/MFC-J895DW

El ajuste predeterminado [Conex. Telef.] del equipo está configurado de forma predeterminada en [Normal], lo que le permite conectarse a una línea PSTN estándar (Red telefónica pública). No obstante, muchas oficinas utilizan un sistema telefónico centralizado o una centralita privada (PBX). Puede conectar el equipo a la mayoría de los tipos de PBX. La función de rellamada del equipo solo admite la rellamada por interrupción temporal (TBR). La TBR funciona con la mayoría de los sistemas de centralita PBX, lo que le permitirá acceder a una línea exterior o transferir llamadas a otra extensión¹. Pulse [R] o el botón **Tel/R** para utilizar esta función.



Programe una pulsación del botón [R] (o el botón **Tel/R**) como parte de un número almacenado en la libreta de direcciones. Al programar el número de la libreta de direcciones, pulse primero [R] (o el botón **Tel/R**) (la pantalla LCD muestra '!') y, a continuación, introduzca el número de teléfono. Esto evita tener que pulsar [R] (o el botón **Tel/R**) cada vez que marca un número desde la libreta de direcciones. No obstante, el tipo de línea telefónica se debe establecer en PBX en el equipo para poder utilizar esta función.



Información relacionada

- [Definir el tipo de línea telefónica](#)

¹ No disponible en Alemania

Voz sobre protocolo de Internet (VoIP/Interferencia en la línea telefónica)

Modelos relacionados: MFC-J491DW/MFC-J497DW/MFC-J890DW/MFC-J895DW

VoIP es un tipo de sistema telefónico que utiliza una conexión a Internet en lugar de una línea telefónica tradicional. Los proveedores de telefonía a menudo incluyen el sistema VoIP con los servicios de Internet y cable.

Es posible que el equipo no funcione con algunos sistemas VoIP. Si desea utilizar el equipo para enviar y recibir faxes a través de un sistema VoIP, asegúrese de que un extremo del cable telefónico esté conectado a la toma de corriente etiquetada como LINE en el equipo. El otro extremo del cable telefónico puede conectarse a un módem, adaptador telefónico, divisor u otro dispositivo similar.

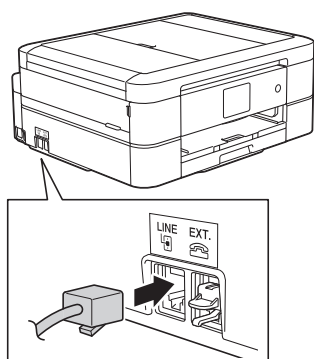

Si tiene alguna pregunta sobre cómo conectar el equipo al sistema VoIP, póngase en contacto con su proveedor de VoIP.

Una vez conectado el equipo al sistema VoIP, compruebe si hay tono de marcación. Descuelgue el auricular del teléfono externo y compruebe si se escucha el tono de marcación. Si no hay tono de marcación, póngase en contacto con su proveedor de VoIP.

Si tiene problemas para enviar o recibir faxes a través de un sistema VoIP, le recomendamos cambiar la velocidad del módem del equipo al ajuste [Básic (paraVoIP)].



Información relacionada

- [Servicios telefónicos y dispositivos externos](#)

Información adicional:

- [VoIP/interferencia de línea telefónica](#)

TAD externo (contestador automático)

Modelos relacionados: MFC-J491DW/MFC-J497DW/MFC-J890DW/MFC-J895DW

Puede conectar un contestador automático externo (TAD) a la línea de su equipo. Cuando el TAD conteste a una llamada, el equipo "escuchará" los tonos CNG (llamada de fax) que envíe un equipo de envío de faxes. Si los detecta, el equipo se encargará de contestar a la llamada y de recibir el fax. Si no los detecta, el equipo dejará que el TAD registre un mensaje de voz y en la pantalla LCD aparecerá [Teléfono].

El TAD externo debe contestar durante los primeros cuatro timbres (el número de timbres recomendado es dos). Ello se debe a que el equipo no puede oír tonos CNG hasta que el TAD externo haya cogido la llamada. El equipo remitente enviará tonos CNG solamente entre ocho y diez segundos más. No recomendamos usar la función de ahorro de tarifa en el TAD externo si necesita más de cuatro timbres para activarla.

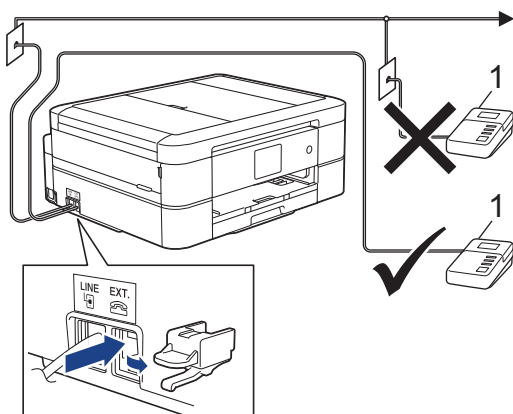

1 Contestador

IMPORTANTE

NO conecte el TAD en ningún otro lugar de la misma línea telefónica.



Si existen problemas en la recepción de faxes, reduzca el ajuste de retardo de timbre en el TAD externo.



Información relacionada

- [Servicios telefónicos y dispositivos externos](#)
 - [Conectar un TAD externo](#)
 - [Grabar un mensaje saliente \(OGM\) en el TAD externo](#)
 - [Conexiones de líneas múltiples \(PBX\)](#)

Información adicional:

- [Problemas de teléfono y fax](#)

Conectar un TAD externo

Modelos relacionados: MFC-J491DW/MFC-J497DW/MFC-J890DW/MFC-J895DW

1. Configure el TAD externo al número de timbres mínimo permitido. Para obtener más información, póngase en contacto con su proveedor de telefonía. (El ajuste de número de timbres del equipo no se aplica).
2. Grabe el mensaje saliente en el contestador externo.
3. Configure el contestador para que conteste a las llamadas.
4. Configure el modo de recepción de su equipo como [Contestador ext.].

✓ Información relacionada

- [TAD externo \(contestador automático\)](#)

Información adicional:

- [Información general de modos de recepción](#)
- [Selección del modo de recepción correcto](#)
- [Problemas de teléfono y fax](#)

Grabar un mensaje saliente (OGM) en el TAD externo

Modelos relacionados: MFC-J491DW/MFC-J497DW/MFC-J890DW/MFC-J895DW

1. Grabe cinco segundos de silencio al inicio del mensaje. Esto le permite a su equipo escuchar los tonos de fax.



Recomendamos comenzar el mensaje saliente con cinco segundos de silencio iniciales, puesto que el equipo no puede oír los tonos de fax con una voz elevada. Puede obviar esta pausa pero, si el equipo tiene problemas para recibir faxes, debe volver a grabar el mensaje saliente para incluirla.

2. Limite la duración del mensaje a 20 segundos.
3. Finalice el mensaje de 20 segundos indicando su código de activación remota para aquellos que envíen faxes manuales. Por ejemplo: "Después del pitido, deje su mensaje o pulse *51 y comience a enviar el fax".



Información relacionada

- [TAD externo \(contestador automático\)](#)

Conexiones de líneas múltiples (PBX)

Modelos relacionados: MFC-J491DW/MFC-J497DW/MFC-J890DW/MFC-J895DW

Le recomendamos que solicite a la compañía que instaló la centralita PBX que conecte el equipo. Si dispone de un sistema de líneas múltiples, le recomendamos que solicite a la compañía que lo instaló que conecte la unidad a la última línea del sistema. Con esto, puede evitar que el equipo se active cada vez que reciba llamadas telefónicas. Si todas las llamadas entrantes van a ser respondidas por una operadora, le recomendamos que configure el modo de recepción como [Manual].

No garantizamos que el equipo funcione correctamente en todas las circunstancias si está conectado a una centralita PBX. En caso de que haya problemas al enviar o recibir faxes, deberá informar primero a la compañía que gestiona su centralita PBX.



Información relacionada

- [TAD externo \(contestador automático\)](#)

Teléfonos externos y extensiones telefónicas

- Conectar un teléfono externo o extensión telefónica
- Manejo desde teléfonos externos y de extensión
- Usar los códigos remotos

Conectar un teléfono externo o extensión telefónica

Modelos relacionados: MFC-J491DW/MFC-J497DW/MFC-J890DW/MFC-J895DW

Puede conectar un teléfono independiente a su equipo tal como se muestra en el diagrama siguiente.

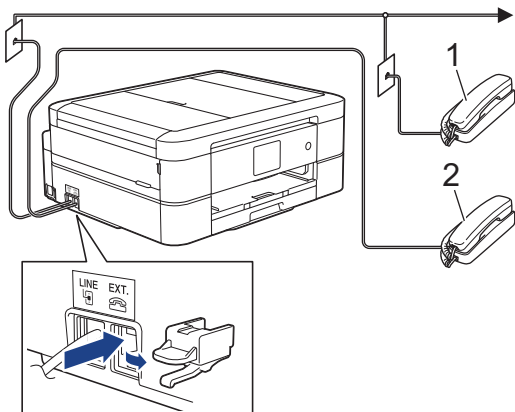

1 Extensión telefónica

2 Teléfono externo



Asegúrese de que utiliza un teléfono externo con un cable de no más de tres metros de largo.



Información relacionada

- [Teléfonos externos y extensiones telefónicas](#)

Manejo desde teléfonos externos y de extensión

Modelos relacionados: MFC-J491DW/MFC-J497DW/MFC-J890DW/MFC-J895DW



En Alemania no es posible usar extensiones telefónicas.

Si contesta una llamada de fax en un teléfono de extensión o en un teléfono externo, puede hacer que el equipo reciba el fax mediante el código de activación remota. Cuando marque el código de activación remota ***51**, el equipo empezará a recibir el fax.

Si el equipo responde a una llamada de voz y suena el semitimbre/doble timbre para que pueda responder usted, puede contestar la llamada en una extensión telefónica marcando el código de desactivación remota **#51**.

Si contesta una llamada y no hay nadie en la línea:

Debe entender que está recibiendo un fax manual.

Marque ***51** y espere el sonido o a que la pantalla LCD indique [Recibiendo], y cuelgue entonces.



También puede usar la función de detección de fax para asegurarse de que el equipo conteste automáticamente la llamada.



Información relacionada

- [Teléfonos externos y extensiones telefónicas](#)

Información adicional:

- [Establecer el número de timbres antes de que el equipo responda \(retardo de timbre\)](#)
- [Definir la detección de fax](#)
- [Definir un código de acceso remoto](#)
- [Establecimiento de la duración del timbre F/T \(semitimbre/doble timbre\)](#)

Usar los códigos remotos

Modelos relacionados: MFC-J491DW/MFC-J497DW/MFC-J890DW/MFC-J895DW

Código de activación remota

Si contesta a una llamada de fax desde una extensión telefónica o un teléfono externo, puede indicarle al equipo que la reciba marcando el código de activación remota ***51**. Espere a escuchar los pitidos y vuelva a colgar el auricular.

Si contesta a una llamada de fax desde un teléfono externo, puede hacer que el equipo reciba el fax pulsando el botón de inicio y seleccionando la opción de recibir.

Código de desactivación remota (No disponible en Alemania)

Si recibe una llamada de voz y el equipo está en modo F/T, el timbre F/T (semitimbre/doble timbre) empezará a sonar después del número inicial de timbres. Si contesta a la llamada en una extensión telefónica, puede desactivar el timbre F/T marcando **#51** (asegúrese de marcarlo entre los timbres).

Si el equipo contesta a una llamada de voz y emite semitimbre/dobles timbres para avisarle, puede contestar a la llamada desde el teléfono externo pulsando [Responder] o pulsando **Tel/R**.



Información relacionada

- [Teléfonos externos y extensiones telefónicas](#)
 - [Cambiar los códigos remotos](#)

Información adicional:

- [Definir un código de acceso remoto](#)
- [Definir la detección de fax](#)

Cambiar los códigos remotos

Modelos relacionados: MFC-J491DW/MFC-J497DW/MFC-J890DW/MFC-J895DW

El código de activación remota predefinido es *51. El código de desactivación remota predefinido ¹ es #51. Si siempre está desconectado al acceder al TAD externo de forma remota, pruebe a cambiar los códigos remotos de tres dígitos usando los números del 0 al 9, *, #.



>> [MFC-J491DW/MFC-J497DW](#)

>> [MFC-J890DW/MFC-J895DW](#)

MFC-J491DW/MFC-J497DW

1. Pulse **Config.**.
2. Pulse **▲** o **▼** para seleccionar lo siguiente:
 - a. Seleccione [Fax]. Pulse **OK**.
 - b. Seleccione [Conf. recepción]. Pulse **OK**.
 - c. Seleccione [Activ. remota]. Pulse **OK**.
 - d. Seleccione [Activ. remota] de nuevo. Pulse **OK**.
 - e. Seleccione [Sí]. Pulse **OK**.
3. Realice una de las siguientes acciones:
 - Para cambiar el código de activación remota, pulse **▲** o **▼** para seleccionar [Cod. remoto] y, a continuación, pulse **OK**. Introduzca el código nuevo. Pulse **OK**.
 - Para cambiar el código de desactivación remota ³, pulse **▲** o **▼** para seleccionar [Cod. desactivado] y, a continuación, pulse **OK**. Introduzca el código nuevo. Pulse **OK**.
4. Pulse **Parar**.

MFC-J890DW/MFC-J895DW

1. Pulse  [Ajustes] > [Todos ajustes] > [Fax] > [Conf. recepción] > [Activ. remota].
2. Realice una de las siguientes acciones:
 - Para cambiar el código de activación remota, pulse [Cod. remoto]. Introduzca el nuevo código y, a continuación, pulse [OK].
 - Para cambiar el código de desactivación remota ³, pulse [Cod. desactivado]. Introduzca el nuevo código y, a continuación, pulse [OK].
 - Si no desea cambiar ningún código, vaya al paso siguiente.
 - Para desactivar los códigos remotos con la opción [No] (o activarlos con la opción [Sí]), pulse [Activ. remota]. Pulse [No] (o [Sí]).
3. Pulse .

Información relacionada

- [Usar los códigos remotos](#)

¹ No disponible en Alemania

² No disponible en Alemania

³ No disponible en Alemania

Informes de fax

- [Configurar el formato del informe "Verificación de la transmisión"](#)
- [Configurar los intervalos del diario del fax](#)
- [Imprimir informes](#)

Configurar el formato del informe "Verificación de la transmisión"

Modelos relacionados: MFC-J491DW/MFC-J497DW/MFC-J890DW/MFC-J895DW

Puede usar el informe de verificación de la transmisión como comprobante de que ha enviado un fax. El informe incluye el nombre o el número de fax del destinatario del fax, la fecha y la hora de la transmisión, la duración de esta, el número de páginas enviadas y si la transmisión se produjo correctamente o no.

Hay varios ajustes disponibles para el informe "Verificación de la transmisión":

Opción	Descripción
Sí	Imprime un informe cada vez que envíe un fax.
Si (+Imagen)	Imprime un informe cada vez que envíe un fax. En el informe aparece parte de la primera página del fax.
Solo error	Imprime un informe si el fax no se ha enviado correctamente debido a un error de transmisión.
Solo error (+Imagen)	Imprime un informe si el fax no se ha enviado correctamente debido a un error de transmisión. En el informe aparece parte de la primera página del fax.
No	No se imprimirá el informe.



>> [MFC-J491DW/MFC-J497DW](#)

>> [MFC-J890DW/MFC-J895DW](#)

MFC-J491DW/MFC-J497DW

1. Pulse **Config..**
2. Pulse ▲ o ▼ para seleccionar lo siguiente:
 - a. Seleccione [Fax]. Pulse **OK**.
 - b. Seleccione [Ajus. informes]. Pulse **OK**.
 - c. Seleccione [Ver transmsión]. Pulse **OK**.
 - d. Seleccione la opción que desee. Pulse **OK**.
Si selecciona [Si (+Imagen)] o [Solo error (+Imagen)], la imagen no aparecerá en el informe de verificación de la transmisión si la transmisión en tiempo real está definida como [Sí]. La imagen no aparecerá en el informe si envía un fax en color.
3. Pulse **Parar**.
Si la transmisión se realiza correctamente, aparecerá [OK] junto a [RESULT] en el informe Verificación de la transmisión. Si la transmisión no se realiza correctamente, aparecerá [ERROR] junto a [RESULT].

MFC-J890DW/MFC-J895DW

1. Pulse  [Ajustes] > [Todos ajustes] > [Fax] > [Ajus. informes] > [Ver transmsión].
2. Pulse la opción que desee.
Si selecciona [Si (+Imagen)] o [Solo error (+Imagen)], la imagen no aparecerá en el informe de verificación de la transmisión si la transmisión en tiempo real está definida como [Sí]. La imagen no aparecerá en el informe si envía un fax en color.
3. Pulse .
Si la transmisión se realiza correctamente, aparecerá [OK] junto a [RESULT] en el informe "Verificación de la transmisión". Si la transmisión no se realiza correctamente, aparecerá [ERROR] junto a [RESULT].



Información relacionada

- [Informes de fax](#)
-

Configurar los intervalos del diario del fax

Modelos relacionados: MFC-J491DW/MFC-J497DW/MFC-J890DW/MFC-J895DW

Se puede configurar el equipo para que imprima un diario del fax a intervalos específicos (cada 50 faxes, cada 6, 12 o 24 horas, o bien cada 2 o 7 días).



(MFC-J491DW/MFC-J497DW)

Si se utiliza la función de apagado automático y el equipo se apaga antes del intervalo seleccionado, el equipo imprimirá un informe Diario del fax y, a continuación, eliminará todos los trabajos de fax de la memoria del diario.

>> [MFC-J491DW/MFC-J497DW](#)

>> [MFC-J890DW/MFC-J895DW](#)

MFC-J491DW/MFC-J497DW

1. Pulse **Config.**
2. Pulse **▲** o **▼** para seleccionar lo siguiente:
 - a. Seleccione [Fax]. Pulse **OK**.
 - b. Seleccione [Ajust. informes]. Pulse **OK**.
 - c. Seleccione [Frec. informe]. Pulse **OK**.
 - d. Seleccione [Frec. informe] de nuevo. Pulse **OK**.
3. Pulse **▲** o **▼** para seleccionar un intervalo. Pulse **OK**.
 - 6, 12, 24 horas, 2 o 7 días
El equipo imprimirá el informe en el intervalo seleccionado y, a continuación, borrará todos los trabajos de fax de la memoria del diario. Si la memoria se llena con 200 trabajos antes de que llegue la hora seleccionada, el equipo imprimirá el diario antes y luego borrará todos los trabajos de fax de la memoria. Si desea imprimir un informe adicional antes de que llegue el momento especificado para imprimirlo, podrá hacerlo sin borrar los trabajos.
 - Cada 50 faxes
El equipo imprimirá el diario cuando haya almacenado 50 trabajos de fax.
4. Si ha seleccionado 6, 12, 24 horas, 2 o 7 días, pulse **▲** o **▼** para seleccionar [Hora] y, a continuación, pulse **OK**. Introduzca la hora del día con el teclado de marcación. Pulse **OK**.
5. Si ha seleccionado [Cada 7 días], pulse **▲** o **▼** para seleccionar [Día] y, a continuación, pulse **OK**. Pulse **▲** o **▼** para seleccionar el día en el que se iniciará la cuenta atrás de siete días. Pulse **OK**.
6. Pulse **Parar**.

MFC-J890DW/MFC-J895DW

1. Pulse  [Ajustes] > [Todos ajustes] > [Fax] > [Ajust. informes] > [Frec. informe].
2. Pulse [Frec. informe].
3. Pulse **▲** o **▼** para seleccionar un intervalo.
 - 6, 12, 24 horas, 2 o 7 días
El equipo imprimirá el informe en el intervalo seleccionado y, a continuación, borrará todos los trabajos de fax de la memoria del diario. Si la memoria se llena con 200 trabajos antes de que llegue la hora seleccionada, el equipo imprimirá el diario antes y luego borrará todos los trabajos de fax de la memoria. Si desea imprimir un informe adicional antes de que llegue el momento especificado para imprimirlo, podrá hacerlo sin borrar los trabajos.
 - Cada 50 faxes
El equipo imprimirá el diario cuando haya almacenado 50 trabajos de fax.

-
4. Si selecciona 6, 12, 24 horas, 2 o 7 días, pulse [Hora] e introduzca la hora del día a través de la pantalla táctil. Pulse [OK].
 5. Si ha seleccionado [Cada 7 días], pulse [Día]. Pulse ▲ o ▼ para ver la opción [Cada lunes], [Cada martes], [Cada miércoles], [Cada jueves], [Cada viernes], [Cada sábado] o [Cada domingo] y, a continuación, pulse el primer día de la cuenta atrás de siete días.
 6. Pulse .



Información relacionada

- [Informes de fax](#)

Información adicional:

- [Configurar el equipo para que se apague automáticamente](#)
-

PC-FAX

Modelos relacionados: MFC-J491DW/MFC-J497DW/MFC-J890DW/MFC-J895DW

- [PC-FAX para Windows](#)
- [PC-FAX para Mac](#)

PC-FAX para Windows

- [Vista general de PC-FAX \(Windows\)](#)
- [Enviar un fax utilizando PC-FAX \(Windows\)](#)
- [Recepción de faxes en el ordenador \(Windows\)](#)

Vista general de PC-FAX (Windows)

Modelos relacionados: MFC-J491DW/MFC-J497DW/MFC-J890DW/MFC-J895DW

Reduzca el consumo de papel y ahorre tiempo utilizando el software PC-FAX de Brother para enviar faxes directamente desde el equipo.



- [Configurar PC-FAX \(Windows\)](#)
- [Configurar su Libreta de direcciones de PC-FAX \(Windows\)](#)

Configurar PC-FAX (Windows)

Modelos relacionados: MFC-J491DW/MFC-J497DW/MFC-J890DW/MFC-J895DW

Antes de enviar faxes mediante PC-FAX, personalice las opciones de envío de cada pestaña del cuadro de diálogo **Ajustes PC-FAX**.

1. Realice una de las siguientes acciones:

- Windows 7

Haga clic en  (**Iniciar**) > **Todos los programas** > **Brother** > **Brother Utilities**.

Haga clic en la lista desplegable y seleccione el nombre del modelo (si no está ya seleccionado). Haga clic en **PC-FAX** en la barra de navegación izquierda y, a continuación, haga clic en **Configurar Envío**.

- Windows 8 y Windows 10

Ejecute  (**Brother Utilities**) y, a continuación, haga clic en la lista desplegable y seleccione el nombre de su modelo (si no está ya seleccionado). Haga clic en **PC-FAX** en la barra de navegación izquierda y, a continuación, haga clic en **Configurar Envío**.

Aparecerá el cuadro de diálogo **Ajustes PC-FAX**.

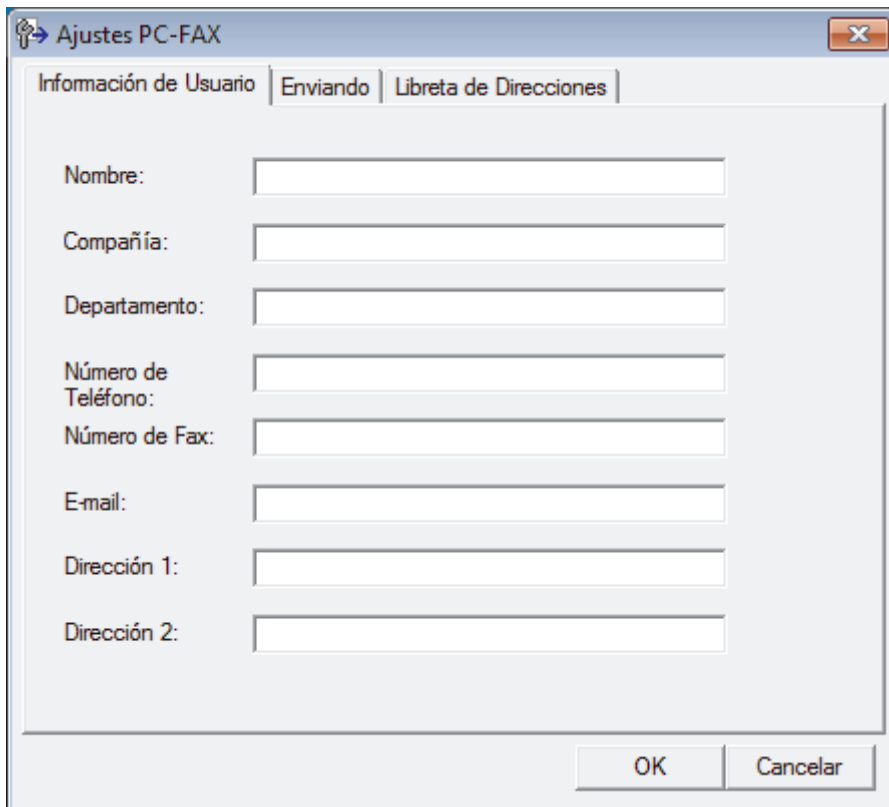

2. Realice una de las siguientes acciones:

- Haga clic en la pestaña **Información de Usuario** y, a continuación, escriba su información de usuario en los campos.



Todas las cuentas de Microsoft tienen su propia pantalla personalizada **Información de Usuario** para definir cabeceras de fax y páginas de cubierta personalizadas.

- Haga clic en la pestaña **Enviando** y, a continuación, escriba el número necesario para acceder a una línea exterior (si es necesario) en el campo **Numero de acceso a línea externa**. Seleccione la casilla de verificación **Incluir cabecera** para incluir la información de encabezado.
- Haga clic en la pestaña **Libreta de Direcciones** y, a continuación, seleccione la libreta de direcciones que desea utilizar para PC-FAX de la lista desplegable **Seleccione la Libreta de Direcciones**.

3. Haga clic en **OK**.



Información relacionada

- [Vista general de PC-FAX \(Windows\)](#)
-

Configurar su Libreta de direcciones de PC-FAX (Windows)

Modelos relacionados: MFC-J491DW/MFC-J497DW/MFC-J890DW/MFC-J895DW

Añada, modifique y elimine miembros y grupos para personalizar su **Libreta de direcciones de** Brother.

- [Agregar un miembro a la libreta de direcciones de PC-FAX \(Windows\)](#)
- [Crear un grupo en la libreta de direcciones de PC-FAX \(Windows\)](#)
- [Editar un miembro o un grupo de la libreta de direcciones de PC-FAX \(Windows\)](#)
- [Eliminar un miembro o un grupo de la libreta de direcciones de PC-FAX \(Windows\)](#)
- [Exportar la libreta de direcciones de PC-FAX \(Windows\)](#)
- [Importar información a la libreta de direcciones de PC-FAX \(Windows\)](#)

Inicio > Fax > PC-FAX > PC-FAX para Windows > Vista general de PC-FAX (Windows) > Configurar su Libreta de direcciones de PC-FAX (Windows) > Agregar un miembro a la libreta de direcciones de PC-FAX (Windows)

Agregar un miembro a la libreta de direcciones de PC-FAX (Windows)

Modelos relacionados: MFC-J491DW/MFC-J497DW/MFC-J890DW/MFC-J895DW

Agregue nuevas personas y su información de fax a la libreta de direcciones PC-Fax si desea enviar un fax utilizando software PC-Fax de Brother.

1. Realice una de las siguientes acciones:

- Windows 7

Haga clic en  (**Iniciar**) > **Todos los programas** > **Brother** > **Brother Utilities**.

Haga clic en la lista desplegable y seleccione el nombre del modelo (si no está ya seleccionado). Haga clic en **PC-FAX** en la barra de navegación izquierda y, a continuación, haga clic en **Libreta de Direcciones (Enviar)**.

- Windows 8 y Windows 10

Ejecute  (**Brother Utilities**) y, a continuación, haga clic en la lista desplegable y seleccione el nombre de su modelo (si no está ya seleccionado). Haga clic en **PC-FAX** en la barra de navegación izquierda y, a continuación, haga clic en **Libreta de Direcciones (Enviar)**.

Aparecerá el cuadro de diálogo **Libreta de direcciones de**.

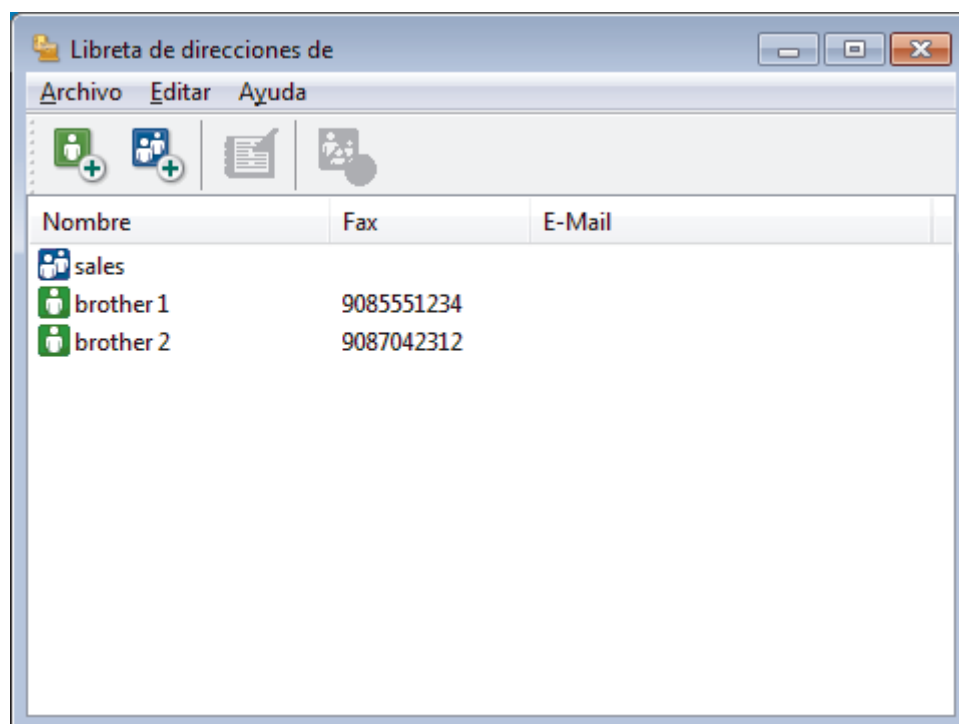

2. Haga clic en .

Aparecerá el cuadro de diálogo **Configuración de los miembros de la Libreta de Direcciones**.

Configuración de los miembros de la Libreta de Direcciones

Nombre: Título:

Compañía:

Departamento: Título de trabajo:

Domicilio:

Ciudad: Estado/Provincia:

Distrito Postal/Código Postal: País/Región:

Teléfono Trabajo: Teléfono Casa:

Fax: Teléfono Movil:

E-Mail:

Aceptar Cancelar

3. Escriba la información del miembro en los campos correspondientes. Sólo es necesario el campo **Nombre**.
4. Haga clic en **Aceptar**.

Información relacionada

- [Configurar su Libreta de direcciones de PC-FAX \(Windows\)](#)

Crear un grupo en la libreta de direcciones de PC-FAX (Windows)

Modelos relacionados: MFC-J491DW/MFC-J497DW/MFC-J890DW/MFC-J895DW

Cree un grupo para poder hacer un multienvío de un PC-FAX a varios destinatarios al mismo tiempo.

1. Realice una de las siguientes acciones:

- Windows 7

Haga clic en  (Iniciar) > **Todos los programas** > **Brother** > **Brother Utilities**.

Haga clic en la lista desplegable y seleccione el nombre del modelo (si no está ya seleccionado). Haga clic en **PC-FAX** en la barra de navegación izquierda y, a continuación, haga clic en **Libreta de Direcciones (Enviar)**.

- Windows 8 y Windows 10

Ejecute  (**Brother Utilities**) y, a continuación, haga clic en la lista desplegable y seleccione el nombre de su modelo (si no está ya seleccionado). Haga clic en **PC-FAX** en la barra de navegación izquierda y, a continuación, haga clic en **Libreta de Direcciones (Enviar)**.

Aparecerá el cuadro de diálogo **Libreta de direcciones de**.

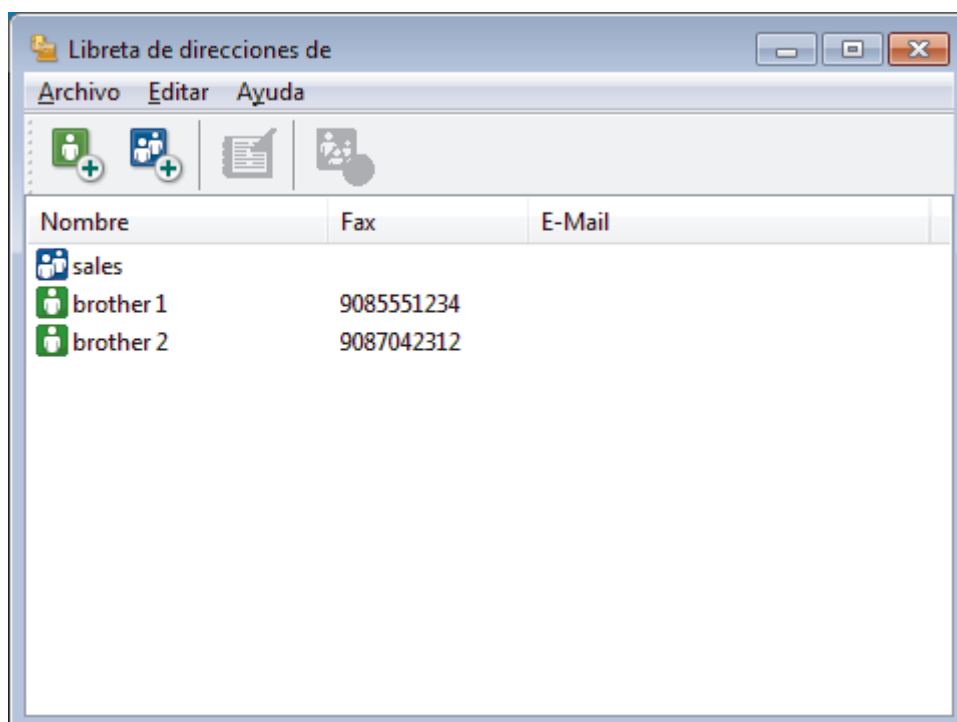

2. Haga clic en .

Aparecerá el cuadro de diálogo **Configuración de los grupos de la Libreta de Direcciones**.

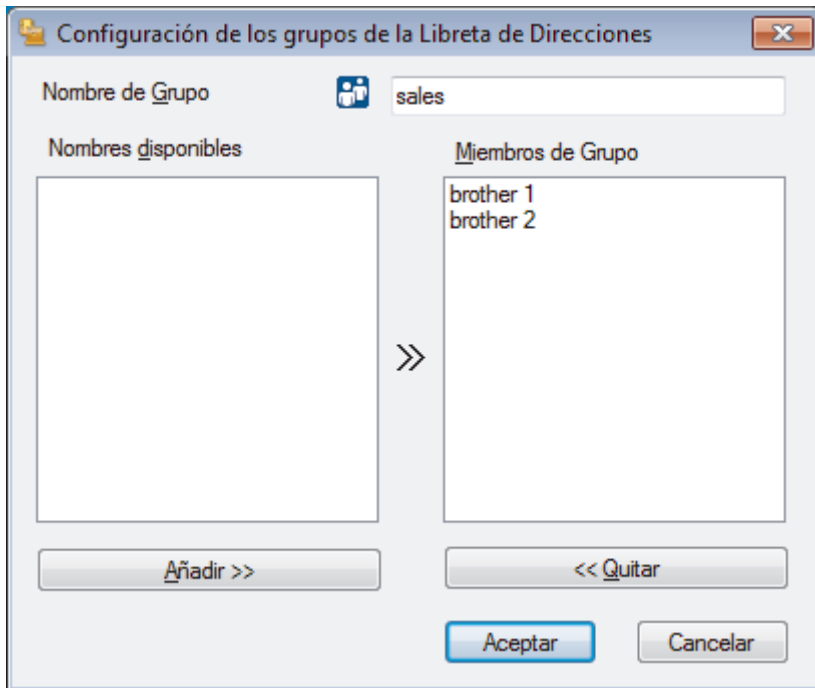

3. Escriba el nombre del nuevo grupo en el campo **Nombre de Grupo**.
4. En el campo **Nombres disponibles**, seleccione cada nombre que desea incluir en el grupo y, a continuación, haga clic en **Añadir >>**.
Los miembros agregados al grupo aparecen en el cuadro **Miembros de Grupo**.
5. Cuando finalice la configuración, haga clic en **Aceptar**.



Cada grupo puede contener hasta 50 miembros.



Información relacionada

- [Configurar su Libreta de direcciones de PC-FAX \(Windows\)](#)

Editar un miembro o un grupo de la libreta de direcciones de PC-FAX (Windows)

Modelos relacionados: MFC-J491DW/MFC-J497DW/MFC-J890DW/MFC-J895DW

1. Realice una de las siguientes acciones:

- Windows 7

Haga clic en  (**Iniciar**) > **Todos los programas** > **Brother** > **Brother Utilities**.

Haga clic en la lista desplegable y seleccione el nombre del modelo (si no está ya seleccionado). Haga clic en **PC-FAX** en la barra de navegación izquierda y, a continuación, haga clic en **Libreta de Direcciones (Enviar)**.

- Windows 8 y Windows 10

Ejecute  (**Brother Utilities**) y, a continuación, haga clic en la lista desplegable y seleccione el nombre de su modelo (si no está ya seleccionado). Haga clic en **PC-FAX** en la barra de navegación izquierda y, a continuación, haga clic en **Libreta de Direcciones (Enviar)**.

Aparecerá el cuadro de diálogo **Libreta de direcciones de**.

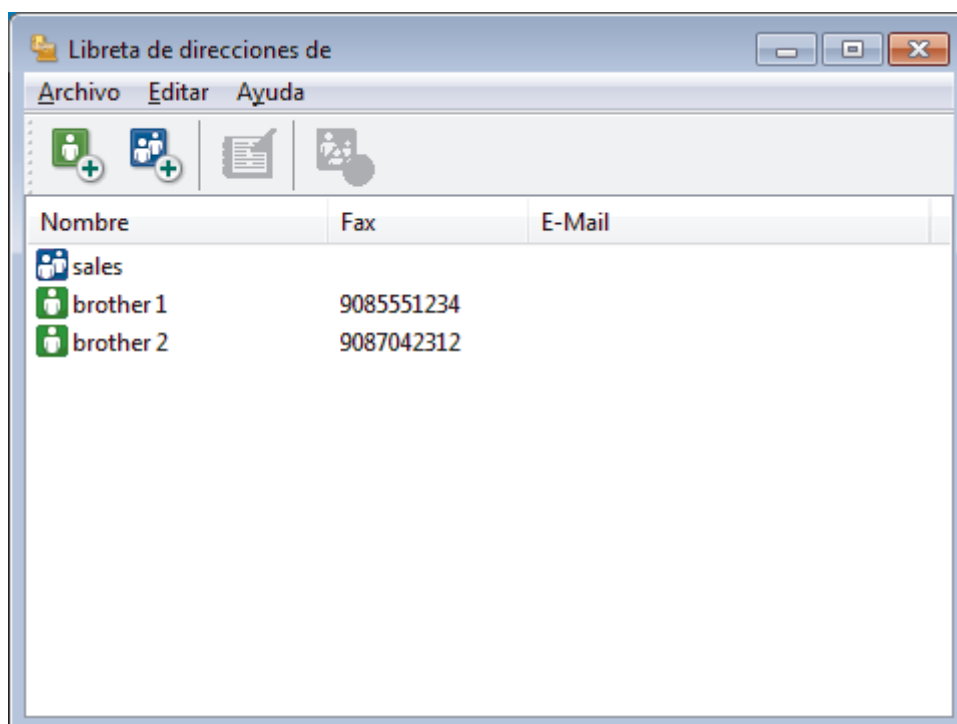

2. Seleccionar el miembro o grupo que desea editar.
3. Haga clic en  (**Propiedades**).
4. Cambiar el miembro o información de grupo.
5. Haga clic en **Aceptar**.

Información relacionada

- [Configurar su Libreta de direcciones de PC-FAX \(Windows\)](#)

Eliminar un miembro o un grupo de la libreta de direcciones de PC-FAX (Windows)

Modelos relacionados: MFC-J491DW/MFC-J497DW/MFC-J890DW/MFC-J895DW

1. Realice una de las siguientes acciones:

- Windows 7

Haga clic en  (**Iniciar**) > **Todos los programas** > **Brother** > **Brother Utilities**.

Haga clic en la lista desplegable y seleccione el nombre del modelo (si no está ya seleccionado). Haga clic en **PC-FAX** en la barra de navegación izquierda y, a continuación, haga clic en **Libreta de Direcciones (Enviar)**.

- Windows 8 y Windows 10

Ejecute  (**Brother Utilities**) y, a continuación, haga clic en la lista desplegable y seleccione el nombre de su modelo (si no está ya seleccionado). Haga clic en **PC-FAX** en la barra de navegación izquierda y, a continuación, haga clic en **Libreta de Direcciones (Enviar)**.

Aparecerá el cuadro de diálogo **Libreta de direcciones de**.

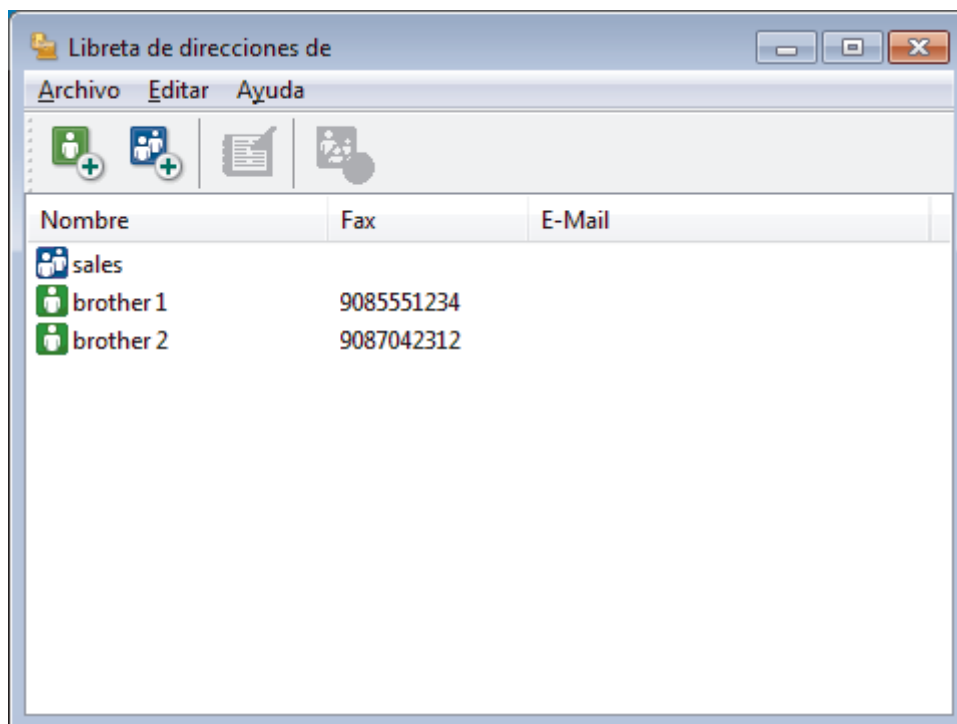

2. Seleccionar el miembro o grupo que desea eliminar.

3. Haga clic en  (**Eliminar**).

4. Cuando aparezca el cuadro de diálogo de confirmación, haga clic en **Aceptar**.



Información relacionada

- [Configurar su Libreta de direcciones de PC-FAX \(Windows\)](#)

Exportar la libreta de direcciones de PC-FAX (Windows)

Modelos relacionados: MFC-J491DW/MFC-J497DW/MFC-J890DW/MFC-J895DW

Puede exportar la libreta de direcciones como un archivo de texto ASCII (*.csv), una vCard (una tarjeta de visita electrónica), o **Datos de marcado de configuración remota** y guardarla en su ordenador.

- No puede exportar los ajustes del grupo cuando exporte los datos de la **Libreta de direcciones de**.

1. Realice una de las siguientes acciones:

- Windows 7

Haga clic en  (**Iniciar**) > **Todos los programas** > **Brother** > **Brother Utilities**.

Haga clic en la lista desplegable y seleccione el nombre del modelo (si no está ya seleccionado). Haga clic en **PC-FAX** en la barra de navegación izquierda y, a continuación, haga clic en **Libreta de Direcciones (Enviar)**.

- Windows 8 y Windows 10

Ejecute  (**Brother Utilities**) y, a continuación, haga clic en la lista desplegable y seleccione el nombre de su modelo (si no está ya seleccionado). Haga clic en **PC-FAX** en la barra de navegación izquierda y, a continuación, haga clic en **Libreta de Direcciones (Enviar)**.

Aparecerá el cuadro de diálogo **Libreta de direcciones de**.

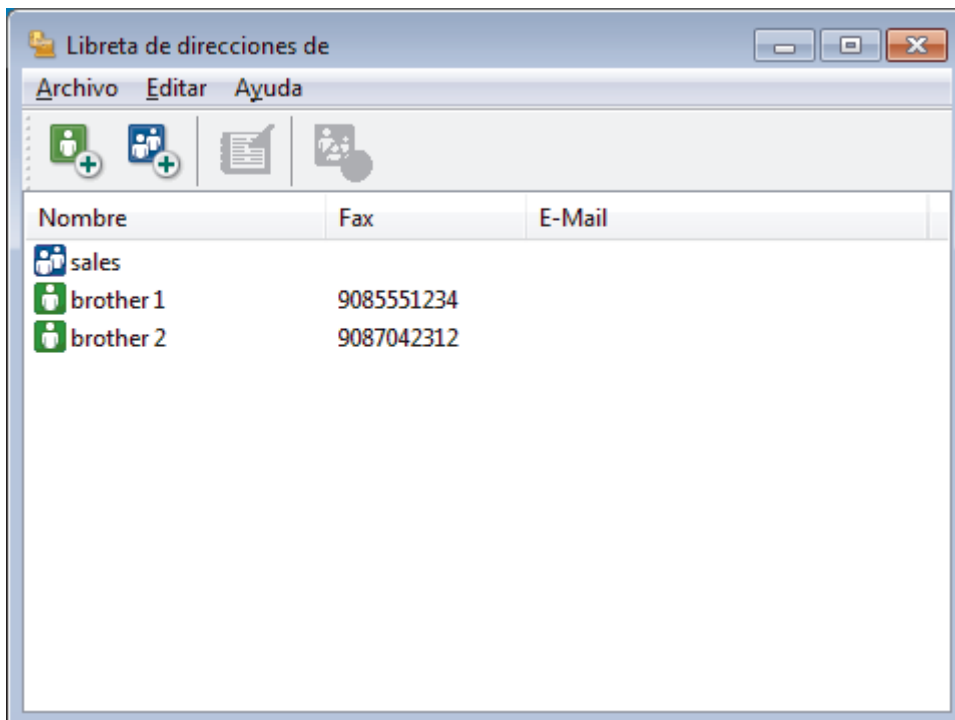

2. Haga clic en el menú **Archivo** y, a continuación, seleccione **Exportar**.

3. Seleccione una de las siguientes acciones:

- Texto**

Aparecerá el cuadro de diálogo **Elementos Seleccionados**. Vaya al paso 4.

- vCard**

Debe seleccionar el miembro de la libreta de direcciones que desee exportar antes de seleccionar esta opción.

Vaya a la carpeta donde desee guardar la vCard, escriba el nombre de la vCard en el campo **Nombre** y, a continuación, pulse **Guardar**.

- **Datos de marcado de configuración remota**

Vaya a la carpeta donde desee guardar los datos, escriba el nombre de archivo en el campo **Nombre** y, a continuación, pulse **Guardar**.

4. En el campo **Elementos Disponibles**, seleccione los datos que desee exportar y, a continuación, pulse el botón **Añadir >>**.

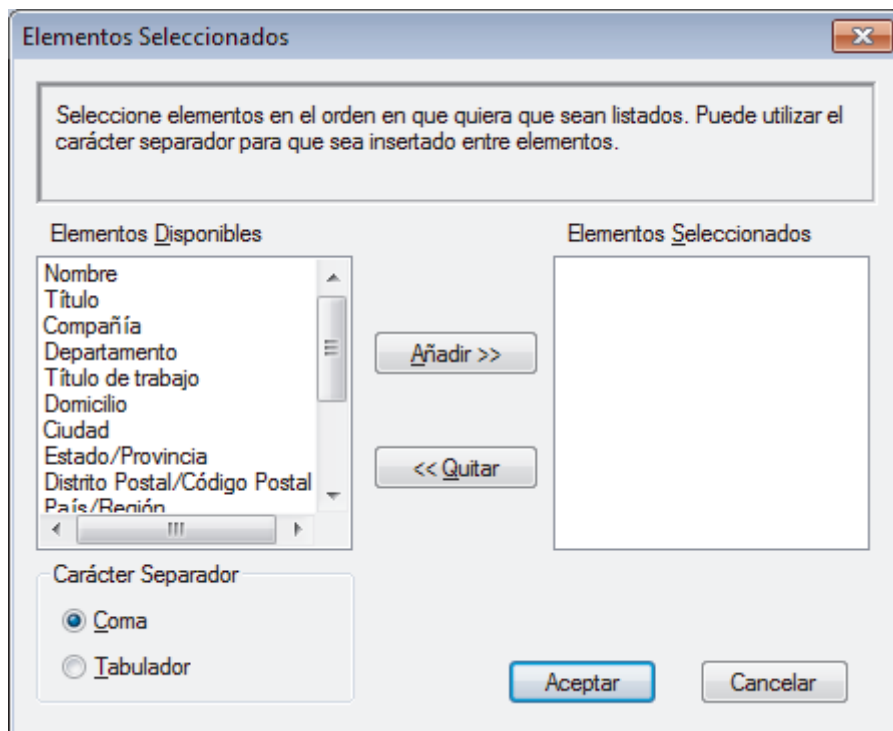

Seleccione y agregue los elementos en el orden que desea que aparezcan.

5. Si va a exportar a un archivo ASCII, en la sección **Carácter Separador** seleccione las opciones **Tabulador** o **Coma** para separar los campos de datos.
6. Haga clic en **Aceptar**.
7. Vaya a la carpeta del ordenador donde desea guardar los datos, escriba el nombre del archivo y, a continuación, haga clic en **Guardar**.



Información relacionada

- [Configurar su Libreta de direcciones de PC-FAX \(Windows\)](#)

Importar información a la libreta de direcciones de PC-FAX (Windows)

Modelos relacionados: MFC-J491DW/MFC-J497DW/MFC-J890DW/MFC-J895DW

Puede importar archivos de texto ASCII (*.csv), vCards (tarjetas de visita electrónicas), o **Datos de marcado de configuración remota** en su libreta de direcciones.

1. Realice una de las siguientes acciones:

- Windows 7

Haga clic en  (**Iniciar**) > **Todos los programas** > **Brother** > **Brother Utilities**.

Haga clic en la lista desplegable y seleccione el nombre del modelo (si no está ya seleccionado). Haga clic en **PC-FAX** en la barra de navegación izquierda y, a continuación, haga clic en **Libreta de Direcciones (Enviar)**.

- Windows 8 y Windows 10

Ejecute  (**Brother Utilities**) y, a continuación, haga clic en la lista desplegable y seleccione el nombre de su modelo (si no está ya seleccionado). Haga clic en **PC-FAX** en la barra de navegación izquierda y, a continuación, haga clic en **Libreta de Direcciones (Enviar)**.

Aparecerá el cuadro de diálogo **Libreta de direcciones de**.

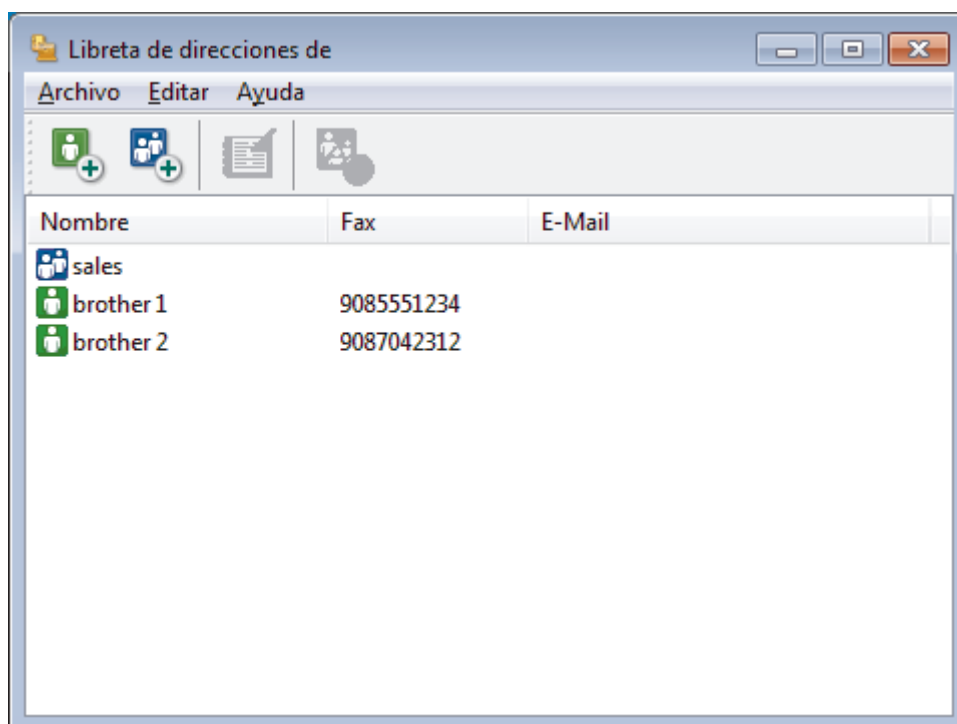

2. Haga clic en el menú **Archivo** y, a continuación, seleccione **Importar**.

3. Seleccione una de las siguientes acciones:

- Texto**

Aparecerá el cuadro de diálogo **Elementos Seleccionados**. Vaya al paso 4.

- vCard**

Vaya al paso 7.

- Datos de marcado de configuración remota**

Vaya al paso 7.

4. En el campo **Elementos Disponibles**, seleccione los datos que desea importar y, a continuación, haga clic en **Añadir >>**.

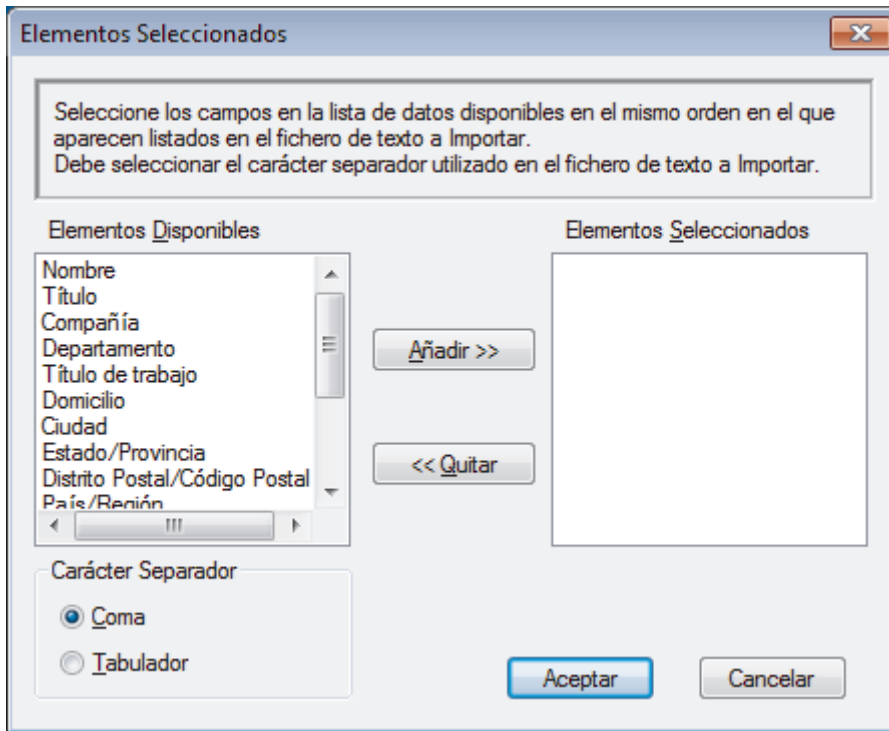

Debe seleccionar y agregar campos de la lista **Elementos Disponibles** en el mismo orden en que aparecían en el archivo de texto para importar.

5. Si va a importar un archivo ASCII, en la sección **Carácter Separador**, seleccione la opción **Tabulador** o **Coma** para separar los campos de datos.
6. Haga clic en **Aceptar**.
7. Vaya a la carpeta donde desea importar los datos, escriba el nombre del archivo y, a continuación, haga clic en **Abrir**.



Información relacionada

- [Configurar su Libreta de direcciones de PC-FAX \(Windows\)](#)

Enviar un fax utilizando PC-FAX (Windows)

Modelos relacionados: MFC-J491DW/MFC-J497DW/MFC-J890DW/MFC-J895DW

PC-FAX solo es compatible con faxes en blanco y negro. Se enviará un fax en blanco y negro incluso aunque el original esté en color y el equipo de fax de destino sea compatible con faxes en color.

1. Cree un documento en cualquier aplicación del ordenador.
2. Seleccione el comando de impresión de su aplicación.
3. Seleccione **Brother PC-FAX** como su impresora y, a continuación, complete su operación de impresión. Aparecerá el cuadro de diálogo **Brother PC-FAX**.

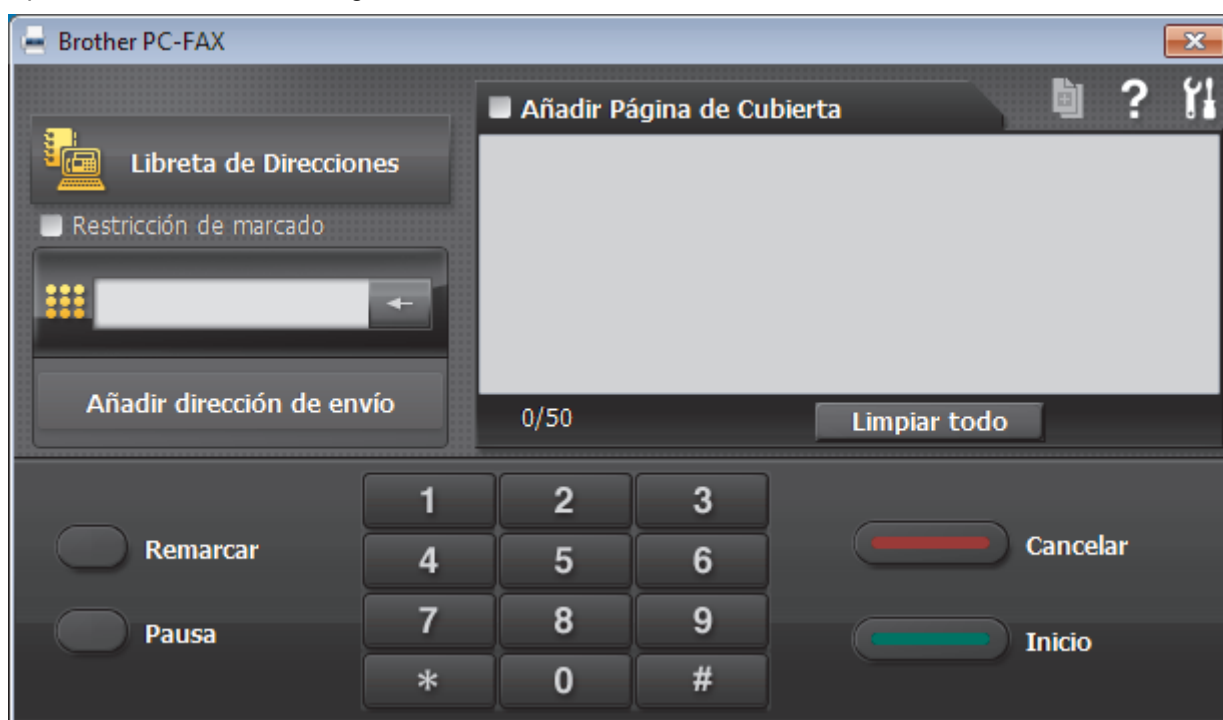

4. Se pueden escribir los números de fax con uno de los siguientes métodos:
 - Haga clic en los números del teclado de marcación para escribir el número y, a continuación, haga clic en **Añadir dirección de envío**.



Si selecciona la casilla de verificación **Restricción de marcado**, aparecerá un cuadro de diálogo de confirmación para que vuelva a escribir el número de fax utilizando el teclado. Esta función ayuda a evitar transmisiones al destino equivocado.

- Pulse el botón **Libreta de Direcciones** y, a continuación, elija un miembro o un grupo de la Libreta de direcciones.



Si comete un error, pulse **Limpiar todo** para eliminar todas las entradas.

5. Para incluir una portada, seleccione la casilla de verificación **Añadir Página de Cubierta**. También puede hacer clic en  para crear o editar una portada.
6. Pulse **Inicio** para enviar el fax.



- Para cancelar el fax, pulse **Cancelar**.
- Para volver a marcar un número, haga clic en **Remarcar** para mostrar los últimos cinco números de fax, seleccione un número y, a continuación, haga clic en **Inicio**.



Información relacionada

- [PC-FAX para Windows](#)

Recepción de faxes en el ordenador (Windows)

Modelos relacionados: MFC-J491DW/MFC-J497DW/MFC-J890DW/MFC-J895DW

Utilice el software PC-FAX de Brother para recibir faxes en su ordenador, mostrarlos e imprimir sólo aquellos que desee.



- [Recepción de faxes mediante la recepción PC-FAX \(Windows\)](#)

Recepción de faxes mediante la recepción PC-FAX (Windows)

Modelos relacionados: MFC-J491DW/MFC-J497DW/MFC-J890DW/MFC-J895DW

El software de recepción PC-FAX de Brother permite visualizar y almacenar los faxes en el ordenador. Se instala automáticamente al instalar el software y los controladores de Brother, y funciona en los equipos conectados en red o de forma local.

- La recepción PC-FAX solo es compatible con faxes en blanco y negro. Cuando recibe un fax en color, el equipo imprimirá el fax en color pero no lo enviará al ordenador.

Al apagar el ordenador, el equipo Brother continuará recibiendo y guardando los faxes en la memoria. La pantalla LCD del equipo muestra el número de faxes recibidos que hay guardados. Cuando inicie esta aplicación, el software transferirá todos los faxes recibidos a su ordenador a la vez. Puede activar la opción de impresión de seguridad si desea que el equipo imprima una copia del fax antes de enviarlo al ordenador o antes de que el ordenador se apague. Puede configurar los ajustes de la impresión de seguridad desde el equipo Brother.



Información relacionada

- [Recepción de faxes en el ordenador \(Windows\)](#)
 - [Ejecución de la recepción PC-FAX de Brother en el ordenador \(Windows\)](#)
 - [Ver los mensajes de PC-FAX recibidos \(Windows\)](#)

Información adicional:

- [Utilizar la recepción PC-Fax para transferir faxes recibidos al ordenador \(solo Windows\)](#)

Ejecución de la recepción PC-FAX de Brother en el ordenador (Windows)

Modelos relacionados: MFC-J491DW/MFC-J497DW/MFC-J890DW/MFC-J895DW



Se recomienda marcar la casilla **Cargar el PC-FAX Receive al iniciar el ordenador** para que el software se ejecute de forma automática y pueda transferir los faxes existentes al iniciar el ordenador.

1. Realice una de las siguientes acciones:

- Windows 7

Haga clic en  (**Iniciar**) > **Todos los programas** > **Brother** > **Brother Utilities**.

Haga clic en la lista desplegable y seleccione el nombre del modelo (si no está ya seleccionado). Haga clic en **PC-FAX** en la barra de navegación izquierda y, a continuación, haga clic en **Recibir**.

- Windows 8 y Windows 10

Ejecute  (**Brother Utilities**) y, a continuación, haga clic en la lista desplegable y seleccione el nombre de su modelo (si no está ya seleccionado). Haga clic en **PC-FAX** en la barra de navegación izquierda y, a continuación, haga clic en **Recibir**.

2. Confirme el mensaje y pulse **Sí**.

Aparecerá la ventana **PC-FAX Receive (Recepción de PC-FAX)**. El icono  (**Recepción de PC-FAX**) también aparecerá en el área de notificación del ordenador.



Información relacionada

- [Recepción de faxes mediante la recepción PC-FAX \(Windows\)](#)
 - [Configuración del ordenador para recibir PC-FAX \(Windows\)](#)
 - [Añada su equipo Brother al software de recepción de PC-FAX \(Windows\)](#)

Configuración del ordenador para recibir PC-FAX (Windows)

Modelos relacionados: MFC-J491DW/MFC-J497DW/MFC-J890DW/MFC-J895DW

1. Haga doble clic en el icono  (**Recepción de PC-FAX**) en la bandeja de tareas del ordenador.
Aparece la ventana **PC-FAX Receive (Recepción de PC-FAX)**.
2. Haga clic en **Ajustes**.
3. Configure estas opciones según sea necesario:

Preferencias

Permite configurar la recepción PC-FAX para que se inicie automáticamente cuando se inicie Windows.

Guardar

Permite configurar la ruta en la que se guardarán los archivos PC-FAX y seleccionar el formato del documento recibido.

Cargar a

Configure la ruta al servidor SharePoint y seleccione la opción que desea cargar automática o manualmente (solo disponible para administradores).

Dispositivo

Permite seleccionar el equipo Brother del que desea recibir archivos PC-FAX.

Bloquear (solo disponible para administradores)

Permite impedir que usuarios sin privilegios de administrador configuren las opciones mostradas arriba.

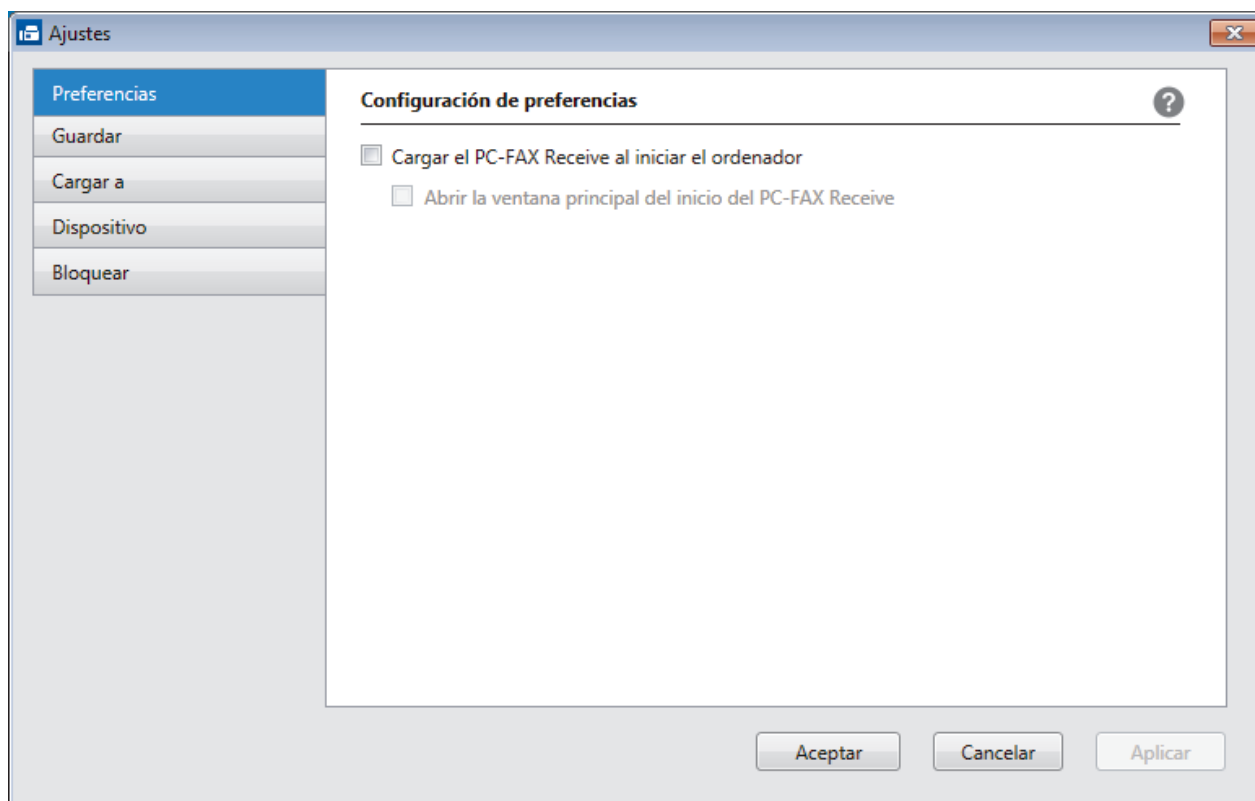

4. Haga clic en **Aceptar**.



Información relacionada

- [Ejecución de la recepción PC-FAX de Brother en el ordenador \(Windows\)](#)

Inicio > Fax > PC-FAX > PC-FAX para Windows > Recepción de faxes en el ordenador (Windows) > Recepción de faxes mediante la recepción PC-FAX (Windows) > Ejecución de la recepción PC-FAX de Brother en el ordenador (Windows) > Añada su equipo Brother al software de recepción de PC-FAX (Windows)

Añada su equipo Brother al software de recepción de PC-FAX (Windows)

Modelos relacionados: MFC-J491DW/MFC-J497DW/MFC-J890DW/MFC-J895DW

- Si ha instalado el equipo siguiendo las instrucciones para un usuario en red, el equipo ya debería estar configurado para la red.

1. Haga doble clic en el icono  (**Recepción de PC-FAX**) en la bandeja de tareas del ordenador.
Aparece la ventana **PC-FAX Receive (Recepción de PC-FAX)**.
2. Haga clic en **Ajustes**.
3. Haga clic en **Dispositivo > Agregar**.

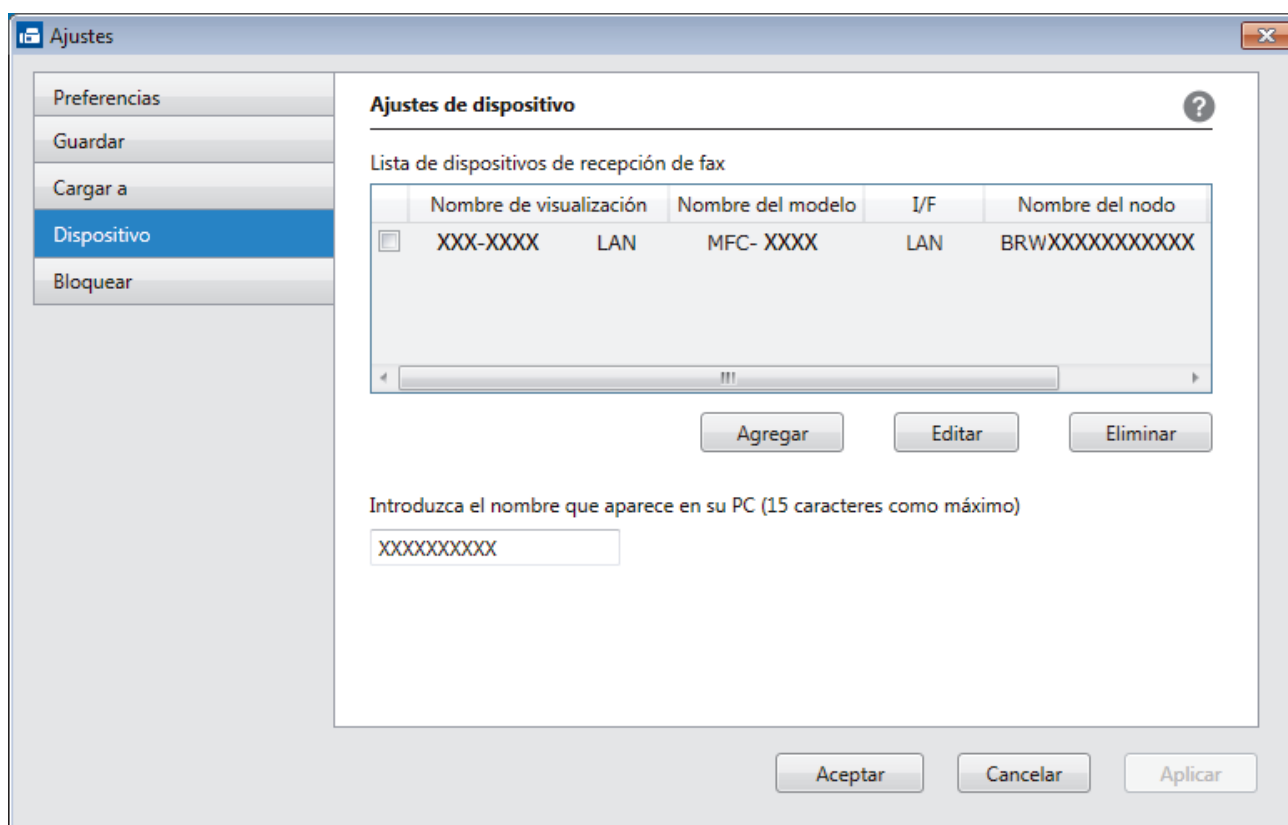

4. Seleccione el método de conexión adecuado.

Seleccione su equipo de los resultados de búsqueda automática que se mencionan a continuación.

Se mostrarán los equipos Brother conectados. Seleccione un dispositivo en la lista. Haga clic en **Aceptar**.

Especifique su equipo por su dirección IP

Escriba la dirección IP del equipo en el campo **Dirección IP** y, a continuación, pulse **Aceptar**.

Agregar

Seleccione su equipo de los resultados de búsqueda automática que se mencionan a continuación. Actualizar

Nombre del mod	I/F	Nombre del nodo	Dirección IP	Ubicación
[Barra de progreso]				

Especifique su equipo por su dirección IP

Dirección IP

Aceptar Cancelar

5. Para cambiar el nombre del ordenador que deba aparecer en la pantalla LCD del equipo, escriba el nombre nuevo en el campo **Introduzca el nombre que aparece en su PC (15 caracteres como máximo)**.
6. Haga clic en **Aceptar**.

Información relacionada



- [Ejecución de la recepción PC-FAX de Brother en el ordenador \(Windows\)](#)

Inicio > Fax > PC-FAX > PC-FAX para Windows > Recepción de faxes en el ordenador (Windows) > Recepción de faxes mediante la recepción PC-FAX (Windows) > Ver los mensajes de PC-FAX recibidos (Windows)

Ver los mensajes de PC-FAX recibidos (Windows)

Modelos relacionados: MFC-J491DW/MFC-J497DW/MFC-J890DW/MFC-J895DW

Estado de la recepción

Icono	Estado indicado
	Modo preparado No hay mensajes sin leer
	Recibiendo mensajes
	Mensajes recibidos Mensajes sin leer

1. Haga doble clic en el icono  (Recepción de PC-FAX) en el área de notificación del ordenador.

Aparecerá la ventana **PC-FAX Receive (Recepción de PC-FAX)**.

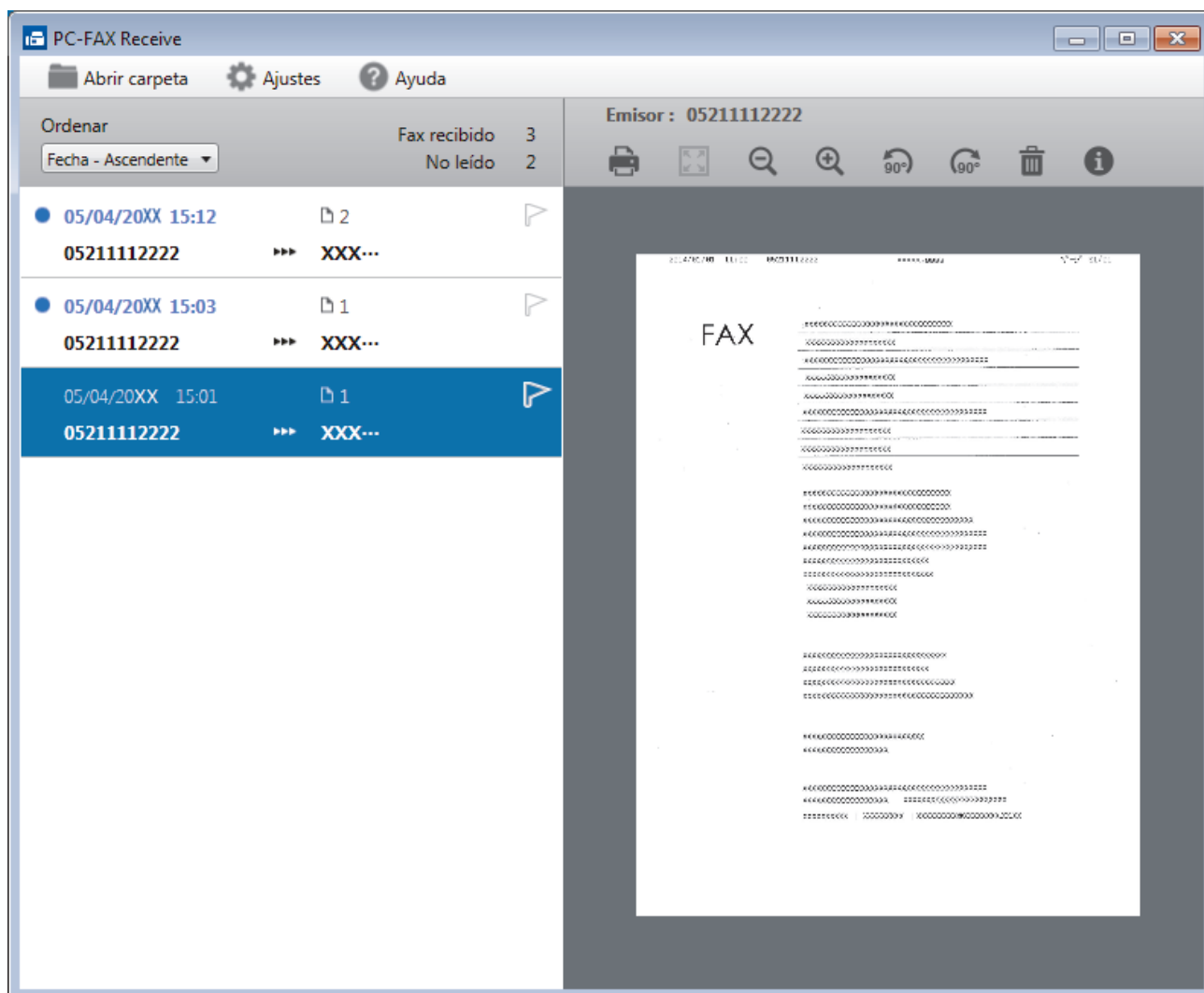

2. Haga clic en los faxes de la lista si desea verlos.

3. Cuando haya terminado, haga clic en  en la esquina superior derecha de la ventana para cerrarla.



La recepción PC-FAX estará activa y el icono  (**Recepción de PC-FAX**) permanecerá en el área de notificación del ordenador incluso después de haber cerrado la ventana. Para cerrar la recepción PC-FAX, haga clic en el icono del área de notificación del ordenador y seleccione **Cerrar**.



Información relacionada

- [Recepción de faxes mediante la recepción PC-FAX \(Windows\)](#)
-

PC-FAX para Mac

Utilice el software PC-FAX de Brother para enviar faxes directamente desde el Mac sin necesidad de imprimirlos. Esta función le ayuda a reducir el consumo de papel y le permite ahorrar tiempo.

- [Envío de faxes desde la aplicación \(Mac\)](#)

Envío de faxes desde la aplicación (Mac)

Modelos relacionados: MFC-J491DW/MFC-J497DW/MFC-J890DW/MFC-J895DW

PC-FAX es compatible sólo con faxes monocromos. Se enviará un fax monocromo incluso si los datos originales son a color y el equipo de fax de recepción es compatible con faxes a color.

1. Cree un documento en una aplicación de Mac.
2. Desde una aplicación tal como Apple TextEdit, haga clic en el menú **Archivo** y, a continuación, seleccione **Imprimir**.
3. Pulse el menú emergente de la aplicación y, a continuación, seleccione la opción **Enviar Fax**.

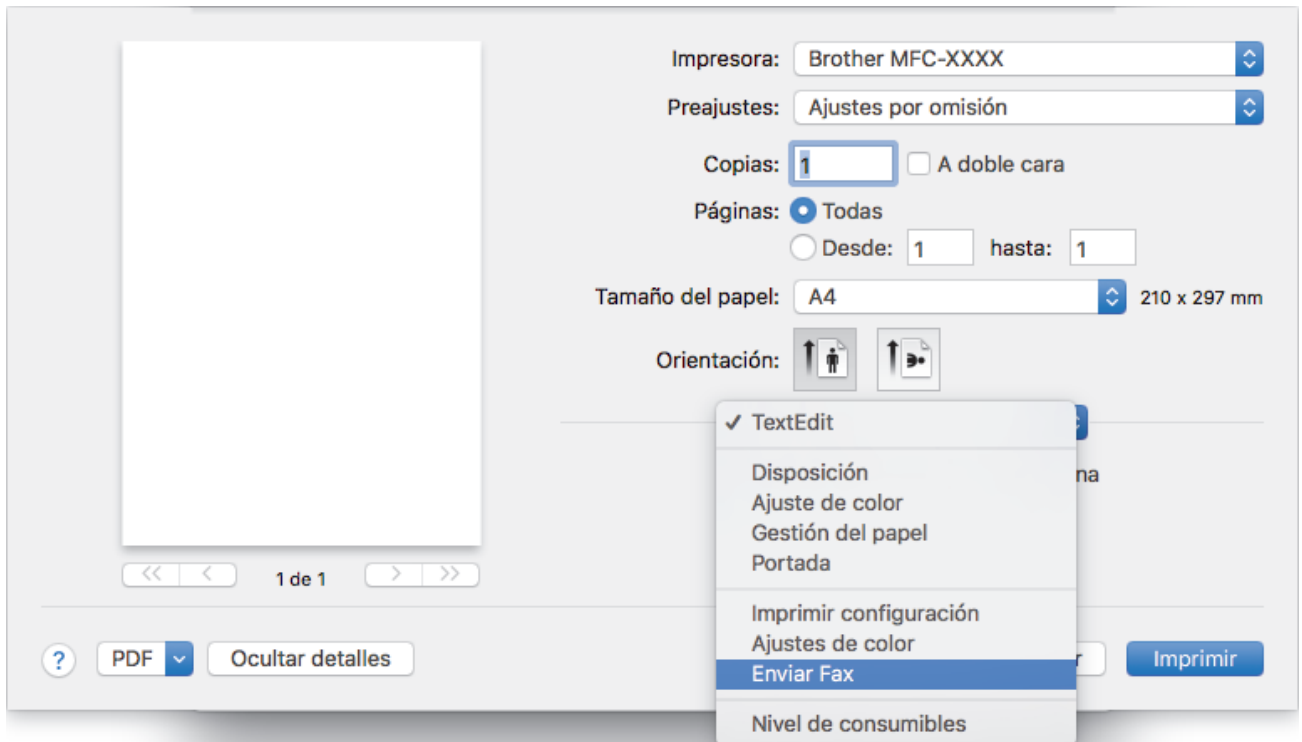

4. Pulse el menú emergente **Salida** y, a continuación, seleccione la opción **Facsimil**.

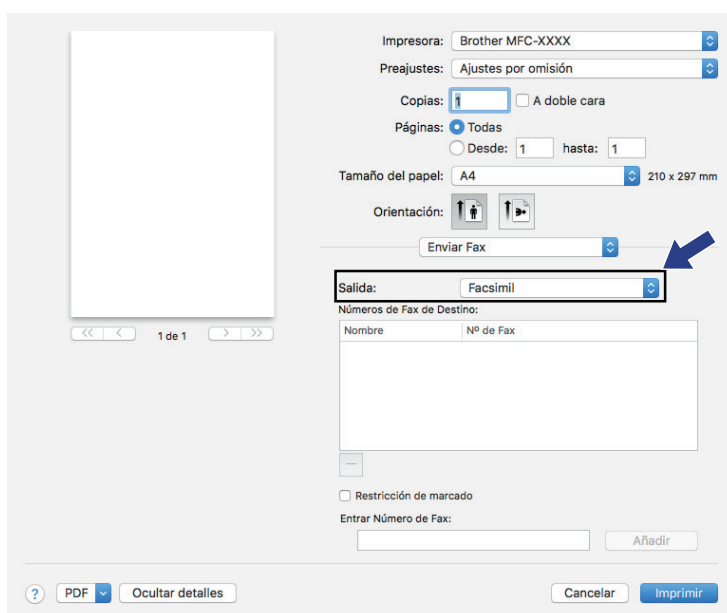

5. Introduzca un número de fax en el campo **Entrar Número de Fax** y, a continuación, pulse **Añadir**. El número de fax aparecerá en el campo **Números de Fax de Destino**.



Para enviar un fax a más de un número, pulse **Añadir** después de introducir el primer número de fax y escriba el siguiente número de fax. Los números de fax de destino aparecerán en el campo **Números de Fax de Destino**.

The screenshot shows the fax software interface with the following settings and options:

- Impresora: Brother MFC-XXXX
- Preajustes: Ajustes por omisión
- Copias: 1 (checkbox for A doble cara is unchecked)
- Páginas: Todas (radio buttons for Desde: 1 hasta: 1 are selected)
- Tamaño del papel: A4 (210 x 297 mm)
- Orientación: Portrait (checkbox for Landscape is unchecked)
- Enviar Fax: (dropdown menu)
- Salida: Facsimil
- Números de Fax de Destino: A table with columns 'Nombre' and 'Nº de Fax' containing one entry: '905551234'.
- Restricción de marcado: (checkbox is unchecked)
- Entrar Número de Fax: 9087042312
- Buttons: Añadir (highlighted with a blue arrow), Imprimir, Cancelar, PDF, Ocultar detalles.

6. Pulse **Imprimir** para enviar el fax.



Información relacionada

- [PC-FAX para Mac](#)

Centro de memorias

- Imprimir fotografías directamente desde soportes
- Copiar fotografías desde soportes a un ordenador
- Imprimir fotografías desde ControlCenter4 (Windows)

Imprimir fotografías directamente desde soportes

Cuando el equipo *no* esté conectado al ordenador, podrá imprimir fotografías directamente desde el soporte de una cámara digital o desde una unidad de memoria flash USB, así como escanear documentos y guardarlos directamente en una tarjeta de memoria o una unidad flash USB. Cuando el equipo esté conectado a un ordenador, podrá utilizar el ordenador para acceder a una tarjeta de memoria o a una unidad de memoria flash USB que haya introducido en la parte delantera del equipo.

- [Soportes compatibles](#)
- [Información importante acerca de la impresión de fotografías](#)
- [Imprimir fotografías con el equipo Brother desde un soporte](#)





Soportes compatibles

Modelos relacionados: DCP-J572DW/DCP-J772DW/DCP-J774DW/MFC-J890DW/MFC-J895DW

El equipo Brother dispone de unidades de soporte (ranuras) para soportes comunes de cámaras digitales y de almacenamiento de datos.

IMPORTANTE

La interfaz directa USB solo admite unidades flash USB y cámaras digitales que utilicen el estándar de almacenamiento masivo USB. Los demás dispositivos USB no son compatibles.

Medios compatibles	
Unidad flash USB (DCP-J772DW/DCP-J774DW/MFC-J890DW/ MFC-J895DW)	
Tarjeta de memoria SD Tarjeta de memoria SDHC Tarjeta de memoria SDXC MultiMediaCard MultiMediaCard plus	 
miniSD (se requiere adaptador) miniSDHC (se requiere adaptador) microSD (se requiere adaptador) microSDHC (se requiere adaptador) MultiMediaCard mobile (se requiere adaptador)	

✓ Información relacionada

- [Guardar los datos escaneados en una tarjeta de memoria o unidad flash USB](#)
- [Imprimir fotografías directamente desde soportes](#)

Información importante acerca de la impresión de fotografías

Modelos relacionados: DCP-J572DW/DCP-J772DW/DCP-J774DW/MFC-J890DW/MFC-J895DW



Solo determinados modelos son compatibles con las unidades flash USB (DCP-J772DW/DCP-J774DW/MFC-J890DW/MFC-J895DW).

Su equipo se ha diseñado para ser compatible con los archivos de imagen, las tarjetas de memoria y las unidades de memoria flash USB de las cámaras digitales modernas. Lea los puntos siguientes para evitar que se produzcan errores:

- La extensión de los archivos de imagen debe ser .JPG (no se reconocerá ninguna otra extensión, como, por ejemplo .JPEG, .TIF, .GIF, etc.).
- La impresión directa de fotografías se debe realizar independientemente de las operaciones de impresión de fotografías para las que se use el ordenador. (El funcionamiento simultáneo no está disponible).
- El equipo puede leer hasta 999 archivos ¹ guardados en una tarjeta de memoria o una unidad flash USB.

Tenga en cuenta lo siguiente:

- Al imprimir un índice o una imagen, el equipo imprimirá todas las imágenes válidas, aunque una o varias imágenes estén dañadas. Las imágenes dañadas no se imprimirán.
- (Usuarios de tarjetas de memoria)

El equipo ha sido diseñado para leer tarjetas de memoria que hayan sido formateadas con una cámara digital.

Cuando la cámara digital formatea una tarjeta de memoria, se crea una carpeta especial en la que se copian los datos de imagen. Si debe utilizar su ordenador para modificar los datos de imagen almacenados en una tarjeta de memoria, le recomendamos que no modifique la estructura de carpetas creada por la cámara digital. Cuando guarde archivos de imagen nuevos o modificados en la tarjeta de memoria, también le recomendamos que use la misma carpeta que utiliza su cámara digital. Si los datos no se guardan en la misma carpeta, es posible que el equipo no lea el archivo o no imprima la imagen.

- (Usuarios de unidades de memoria flash USB)

El equipo es compatible con unidades flash USB formateadas en Windows.



Información relacionada

- [Imprimir fotografías directamente desde soportes](#)

¹ También se incluye la carpeta que se encuentra en las tarjetas de memoria o unidades flash USB.

Imprimir fotografías con el equipo Brother desde un soporte

- [Obtener una vista previa e imprimir fotografías desde un soporte](#)
- [Imprimir un índice fotográfico \(con imágenes en miniatura\) desde un soporte](#)
- [Imprimir fotografías por el número de imagen](#)
- [Imprimir fotografías de carné](#)
- [Imprimir fotografías con recorte automático](#)
- [Imprimir fotografías sin bordes desde un soporte](#)
- [Imprimir la fecha que aparece en los datos de la fotografía](#)
- [Configuración de impresión de fotos](#)

Obtener una vista previa e imprimir fotografías desde un soporte

Modelos relacionados: DCP-J572DW/DCP-J772DW/DCP-J774DW/MFC-J890DW/MFC-J895DW

Obtenga una vista previa de las fotografías en la pantalla LCD antes de imprimir las.

Solo determinados modelos son compatibles con las unidades flash USB (DCP-J772DW/DCP-J774DW/MFC-J890DW/MFC-J895DW).

- Si los archivos de las imágenes son de gran tamaño, puede que haya cierto retardo antes de que se muestren las fotografías.

>> [DCP-J572DW](#)

>> [DCP-J772DW/DCP-J774DW/MFC-J890DW/MFC-J895DW](#)

DCP-J572DW

1. Abra la cubierta de la ranura de soportes.

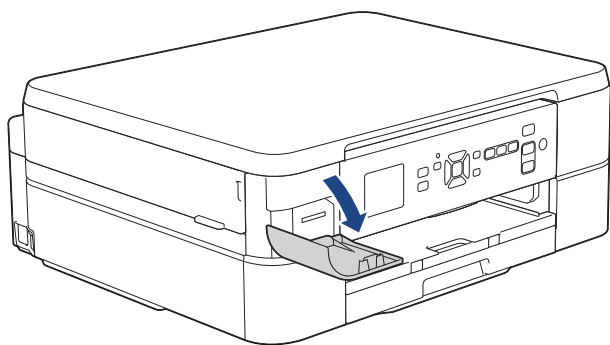

2. Introduzca el soporte en la ranura.
3. Pulse ▲ o ▼ para seleccionar [Impresión de JPEG]. Pulse **OK**.
4. Pulse ▲ o ▼ para seleccionar [Seleccionar archivos]. Pulse **OK**.



Para imprimir todas las fotos, pulse ▲ o ▼ para seleccionar [Impr. todo] y, a continuación, pulse **OK**.

5. Pulse ◀ o ▶ para mostrar la foto que desea imprimir.
6. Pulse + o - en el panel de control de forma repetida para introducir el número de copias que desea.
7. Repita los dos últimos pasos hasta que haya seleccionado todas las fotografías que desee imprimir.



Pulse **Eliminar/Atrás** para volver al nivel anterior.

8. Pulse **OK**.
9. Para cambiar la configuración de impresión, pulse ▲ o ▼ para seleccionar el ajuste que desee modificar y, a continuación, pulse **OK**. Pulse ▲ o ▼ para seleccionar la opción que desee y, a continuación, pulse **OK**.
10. Pulse **Iniciar Color**.

DCP-J772DW/DCP-J774DW/MFC-J890DW/MFC-J895DW

1. Abra la cubierta de la ranura de soportes.

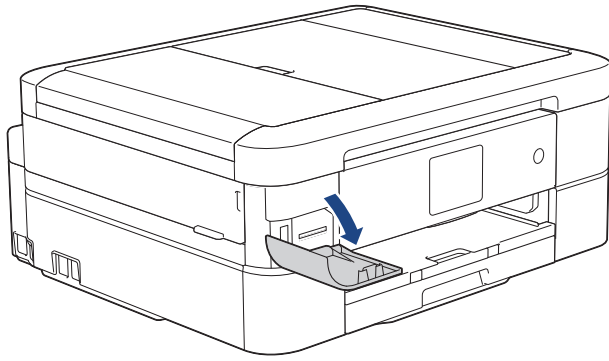

2. Introduzca la tarjeta de memoria o la unidad flash USB en la ranura correcta.
3. Pulse [Foto] > [Seleccionar archivos].
4. Pulse ◀ o ▶ para mostrar la fotografía que desee imprimir y, a continuación, selecciónela.



Si desea imprimir todas las fotografías, pulse [Impr. todo] y, a continuación, pulse [Sí] para confirmar.

5. Introduzca el número de copias de una de las siguientes maneras:
 - Pulse [-] o [+] en la pantalla táctil.
 - Pulse × **01** para mostrar el teclado de la pantalla táctil y, a continuación, introduzca el número de copias con el teclado. Pulse [OK].
6. Pulse [OK].
7. Repita los tres últimos pasos hasta que haya seleccionado todas las fotografías que desee imprimir.
8. Pulse [OK].
9. Lea y confirme la lista de opciones mostradas.
10. Para cambiar la configuración de impresión, pulse [Ajustes impres].
Cuando haya terminado, pulse [OK].
11. Pulse [Inicio].



Información relacionada

- [Imprimir fotografías con el equipo Brother desde un soporte](#)

Información adicional:

- [Configuración de impresión de fotos](#)

Imprimir un índice fotográfico (con imágenes en miniatura) desde un soporte

Modelos relacionados: DCP-J572DW/DCP-J772DW/DCP-J774DW/MFC-J890DW/MFC-J895DW

Imprima un índice fotográfico para obtener una vista previa en tamaño reducido de todas las imágenes guardadas en la tarjeta de memoria o la unidad flash USB.

Solo determinados modelos son compatibles con las unidades flash USB (DCP-J772DW/DCP-J774DW/MFC-J890DW/MFC-J895DW).



- El equipo asigna números a cada imagen (como n.º 1, n.º 2, n.º 3, etc.).
El equipo no reconoce ningún otro número o nombre de archivo que haya usado su cámara digital u ordenador para identificar las imágenes.
- Solo los nombres de archivos que tengan 20 caracteres o menos se imprimirán correctamente en la hoja de índice.
- Los nombres de archivos con caracteres no alfanuméricos no se pueden imprimir correctamente, pero no afectan a los ajustes de impresión de fotografías.

>> [DCP-J572DW](#)

>> [DCP-J772DW/DCP-J774DW/MFC-J890DW/MFC-J895DW](#)

DCP-J572DW

1. Abra la cubierta de la ranura de soportes.
2. Introduzca el soporte en la ranura.
3. Pulse ▲ o ▼ para seleccionar [Impresión de JPEG]. Pulse **OK**.
4. Pulse ▲ o ▼ para seleccionar lo siguiente:
 - a. Seleccione [Impr índice]. Pulse **OK**.
 - b. Seleccione [Imprimir hoja índice]. Pulse **OK**.
5. Para cambiar la configuración de impresión, pulse ▲ o ▼ para seleccionar el ajuste que desee modificar y, a continuación, pulse **OK**. Pulse ▲ o ▼ para seleccionar la opción que desee y, a continuación, pulse **OK**.

Opción	Descripción
Tipo d papel	Permite seleccionar el tipo de papel.
Tamaño papel	Permite seleccionar el tamaño de papel.

6. Pulse **Iniciar Color**.

DCP-J772DW/DCP-J774DW/MFC-J890DW/MFC-J895DW

1. Abra la cubierta de la ranura de soportes.
2. Introduzca la tarjeta de memoria o la unidad flash USB en la ranura correcta.
3. Pulse [Foto] > [Imprimir índice] > [Imprimir hoja índice].
4. Si desea cambiar los ajustes de impresión, pulse [Ajustes impres].
Cuando haya terminado, pulse [OK].

Opción	Descripción
Tipo d papel	Permite seleccionar el tipo de papel.
Tamaño papel	Permite seleccionar el tamaño de papel.

5. Pulse [Inicio].



Información relacionada

- [Imprimir fotografías con el equipo Brother desde un soporte](#)

Información adicional:

- [Imprimir fotografías por el número de imagen](#)
-

Imprimir fotografías por el número de imagen

Modelos relacionados: DCP-J572DW/DCP-J772DW/DCP-J774DW/MFC-J890DW/MFC-J895DW

Antes de imprimir una imagen individual, debe imprimir un índice fotográfico (con imágenes en miniatura) para conocer el número de la imagen.

>> [DCP-J572DW](#)

>> [DCP-J772DW/DCP-J774DW/MFC-J890DW/MFC-J895DW](#)

DCP-J572DW

1. Abra la cubierta de la ranura de soportes.
2. Introduzca el soporte en la ranura.
3. Pulse ▲ o ▼ para seleccionar [Impresión de JPEG]. Pulse **OK**.
4. Pulse ▲ o ▼ para seleccionar lo siguiente:
 - a. Seleccione [Impr índice]. Pulse **OK**.
 - b. Seleccione [Imprima fotos]. Pulse **OK**.
5. Introduzca los números de las imágenes que desee imprimir con el teclado que aparece en la pantalla LCD. Después de seleccionar los números de las imágenes, pulse ▲, ▼, ◀ o ▶ para seleccionar [OK] y, a continuación, pulse **OK**.



- Introduzca varios números al mismo tiempo utilizando una coma o un guión. Por ejemplo, introduzca **1, 3, 6** para imprimir las imágenes n.º 1, n.º 3 y n.º 6. Utilice un guión para imprimir un conjunto de imágenes. Por ejemplo, introduzca **1-5** para imprimir desde la imagen n.º 1 a la n.º 5.
- Introduzca hasta 12 caracteres (incluidas las comas y los guiones) en los números de las imágenes que desee imprimir.

6. Pulse + o - en el panel de control de forma repetida para introducir el número de copias que desea.
7. Para cambiar la configuración de impresión, pulse ▲ o ▼ para seleccionar el ajuste que desee modificar y, a continuación, pulse **OK**. Pulse ▲ o ▼ para seleccionar la opción que desee y, a continuación, pulse **OK**.
8. Pulse **Iniciar Color**.

DCP-J772DW/DCP-J774DW/MFC-J890DW/MFC-J895DW

1. Abra la cubierta de la ranura de soportes.
2. Introduzca la tarjeta de memoria o la unidad flash USB en la ranura correcta.
3. Pulse [Foto] > [Imprimir índice] > [Imprima fotos].
4. Introduzca los números de las imágenes que desee imprimir a través de la pantalla táctil. Una vez seleccionados los números de las imágenes, pulse [OK].



- Introduzca varios números al mismo tiempo utilizando una coma o un guión. Por ejemplo, introduzca **1, 3, 6** para imprimir las imágenes n.º 1, n.º 3 y n.º 6. Utilice un guión para imprimir un conjunto de imágenes. Por ejemplo, introduzca **1-5** para imprimir desde la imagen n.º 1 a la n.º 5.
- Introduzca hasta 12 caracteres (incluidas las comas y los guiones) en los números de las imágenes que desee imprimir.

5. Introduzca el número de copias de una de las siguientes maneras:
 - Pulse [-] o [+] en la pantalla táctil.
 - Pulse × **01** para mostrar el teclado de la pantalla táctil y, a continuación, introduzca el número de copias con el teclado. Pulse [OK].

6. Para cambiar la configuración de impresión, pulse [Ajustes impres].

Cuando haya terminado, pulse [OK].

7. Pulse [Inicio].



Información relacionada

- [Imprimir fotografías con el equipo Brother desde un soporte](#)

Información adicional:

- [Imprimir un índice fotográfico \(con imágenes en miniatura\) desde un soporte](#)
 - [Configuración de impresión de fotos](#)
-

Imprimir fotografías de carné

Modelos relacionados: DCP-J772DW/DCP-J774DW/MFC-J890DW/MFC-J895DW

Seleccione una imagen almacenada en una tarjeta de memoria o unidad de memoria flash USB e imprímala como fotografía de carné de identidad, pasaporte, etc. Puede imprimir cuatro fotos de carné en una hoja de papel y recortar imágenes grandes con tamaños predefinidos.

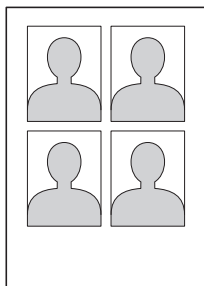

Se imprimirá solo una fotografía cuando seleccione la opción [2x2pulgadas] o [50x70mm (2x2, 75pulgadas)] en el ajuste de tamaño de la foto de carné, y la opción [10x15cm] en el ajuste de tamaño de papel.

1. Abra la cubierta de la ranura de soportes.
2. Introduzca la tarjeta de memoria o la unidad flash USB en la ranura correcta.
3. Pulse [Foto] > [Impr. foto ID].
4. Pulse ◀ o ▶ para mostrar la fotografía que desee y, a continuación, selecciónela.
5. Pulse ▲ o ▼ para ajustar el tamaño de recorte que desea y, a continuación, púselo.



El equipo recortará la imagen según el tamaño seleccionado. Para recortar un tamaño diferente, repita estos pasos.

6. Confirme la imagen mostrada. Si necesita girar la imagen, pulse .
7. Pulse [OK].
8. Para cambiar la configuración de impresión, pulse [Ajustes impres].

Opción	Descripción
Calidad Impres.	Permite seleccionar la resolución de impresión según el tipo de documento.
Tipo d papel	Permite seleccionar el tipo de papel.
Tamaño papel	Permite seleccionar el tamaño de papel.

9. Pulse [Inicio].



Información relacionada

- [Imprimir fotografías con el equipo Brother desde un soporte](#)

Imprimir fotografías con recorte automático

Modelos relacionados: DCP-J572DW/DCP-J772DW/DCP-J774DW/MFC-J890DW/MFC-J895DW

Si una fotografía es demasiado larga o demasiado ancha para el espacio en el formato de página, se recortará parte de la imagen.

- La configuración de fábrica es que esta opción esté activada. Para imprimir toda la imagen, cambie la configuración a desactivado.
- Si desactiva el ajuste [Recortar], desactive también el ajuste [Sin bordes].

Recortar: activado



Recortar: desactivado



>> [DCP-J572DW](#)

>> [DCP-J772DW/DCP-J774DW/MFC-J890DW/MFC-J895DW](#)

DCP-J572DW

1. Abra la cubierta de la ranura de soportes.
2. Introduzca el soporte en la ranura.
3. Pulse ▲ o ▼ para seleccionar [Impresión de JPEG]. Pulse **OK**.
4. Pulse ▲ o ▼ para seleccionar [Seleccionar archivos]. Pulse **OK**.
5. Pulse ◀ o ▶ para mostrar la foto que desea imprimir.
6. Pulse + o - en el panel de control de forma repetida para introducir el número de copias que desea.
7. Pulse **OK**.
8. Pulse ▲ o ▼ para seleccionar lo siguiente:
 - a. Seleccione [Recortar]. Pulse **OK**.
 - b. Seleccione [Sí] (o [No]). Pulse **OK**.
9. Pulse **Iniciar Color**.

DCP-J772DW/DCP-J774DW/MFC-J890DW/MFC-J895DW

1. Abra la cubierta de la ranura de soportes.
2. Introduzca la tarjeta de memoria o la unidad flash USB en la ranura correcta.
3. Pulse [Foto] > [Seleccionar archivos].
4. Pulse ◀ o ▶ para mostrar cada fotografía. Cuando se muestre la fotografía que desee, selecciónela y, a continuación, pulse [OK].
5. Pulse [OK].
6. Pulse [Ajustes impres] > [Recortar].
7. Pulse [Sí] (o [No]).
8. Cuando haya finalizado, pulse  u [OK].
9. Pulse [Inicio].



Información relacionada

- [Imprimir fotografías con el equipo Brother desde un soporte](#)

Información adicional:

- [Otros problemas](#)
-

Imprimir fotografías sin bordes desde un soporte

Modelos relacionados: DCP-J572DW/DCP-J772DW/DCP-J774DW/MFC-J890DW/MFC-J895DW

Esta función aumenta el tamaño del área de impresión hasta los bordes del papel. El tiempo necesario para la impresión aumentará.

>> [DCP-J572DW](#)

>> [DCP-J772DW/DCP-J774DW/MFC-J890DW/MFC-J895DW](#)

DCP-J572DW

1. Abra la cubierta de la ranura de soportes.
2. Introduzca el soporte en la ranura.
3. Pulse ▲ o ▼ para seleccionar [Impresión de JPEG]. Pulse **OK**.
4. Pulse ▲ o ▼ para seleccionar [Seleccionar archivos]. Pulse **OK**.
5. Pulse ◀ o ▶ para mostrar la foto que desea imprimir.
6. Pulse + o - en el panel de control de forma repetida para introducir el número de copias que desea.
7. Pulse **OK**.
8. Pulse ▲ o ▼ para seleccionar lo siguiente:
 - a. Seleccione [Sin bordes]. Pulse **OK**.
 - b. Seleccione [Sí] (o [No]). Pulse **OK**.
9. Pulse **Iniciar Color**.

DCP-J772DW/DCP-J774DW/MFC-J890DW/MFC-J895DW

1. Abra la cubierta de la ranura de soportes.
2. Introduzca la tarjeta de memoria o la unidad flash USB en la ranura correcta.
3. Pulse [Foto] > [Seleccionar archivos].
4. Pulse ◀ o ▶ para mostrar cada fotografía. Cuando se muestre la fotografía que desee, selecciónela y, a continuación, pulse [OK].
5. Pulse [OK].
6. Pulse [Ajustes impres] > [Sin bordes].
7. Pulse [Sí] (o [No]).
8. Cuando haya finalizado, pulse  u [OK].
9. Pulse [Inicio].



Información relacionada

- [Imprimir fotografías con el equipo Brother desde un soporte](#)

Información adicional:

- [Otros problemas](#)

Imprimir la fecha que aparece en los datos de la fotografía

Modelos relacionados: DCP-J572DW/DCP-J772DW/DCP-J774DW/MFC-J890DW/MFC-J895DW

Imprima la fecha si está incluida en la información de las fotografías. La fecha se imprimirá en la esquina inferior derecha. Para utilizar este ajuste, la imagen debe incluir la fecha.

>> [DCP-J572DW](#)

>> [DCP-J772DW/DCP-J774DW/MFC-J890DW/MFC-J895DW](#)

DCP-J572DW

1. Abra la cubierta de la ranura de soportes.
2. Introduzca el soporte en la ranura.
3. Pulse ▲ o ▼ para seleccionar [Impresión de JPEG]. Pulse **OK**.
4. Pulse ▲ o ▼ para seleccionar [Seleccionar archivos]. Pulse **OK**.
5. Pulse ◀ o ▶ para mostrar la foto que desea imprimir.
6. Pulse + o - en el panel de control de forma repetida para introducir el número de copias que desea.
7. Pulse **OK**.
8. Pulse ▲ o ▼ para seleccionar lo siguiente:
 - a. Seleccione [Imprimir fecha]. Pulse **OK**.
 - b. Seleccione [Sí] (o [No]). Pulse **OK**.
9. Pulse **Iniciar Color**.

DCP-J772DW/DCP-J774DW/MFC-J890DW/MFC-J895DW

1. Abra la cubierta de la ranura de soportes.
2. Introduzca la tarjeta de memoria o la unidad flash USB en la ranura correcta.
3. Pulse [Foto] > [Seleccionar archivos].
4. Pulse ◀ o ▶ para mostrar cada fotografía. Cuando se muestre la fotografía que desee, selecciónela y, a continuación, pulse [OK].
5. Pulse [OK].
6. Pulse [Ajustes impres] > [Imprimir fecha].
7. Pulse [Sí] (o [No]).
8. Cuando haya finalizado, pulse  u [OK].
9. Pulse [Inicio].

Información relacionada

- [Imprimir fotografías con el equipo Brother desde un soporte](#)

Configuración de impresión de fotos

Modelos relacionados: DCP-J572DW/DCP-J772DW/DCP-J774DW/MFC-J890DW/MFC-J895DW

>> [DCP-J572DW](#)

>> [DCP-J772DW/DCP-J774DW/MFC-J890DW/MFC-J895DW](#)

DCP-J572DW

Opción	Descripción
Calidad Impres.	Permite seleccionar la resolución de impresión según el tipo de documento. Cuando selecciona la opción <i>Papel tinta</i> en el ajuste <i>Tipo d papel</i> , solo podrá seleccionar <i>Fina</i> .
Tipo d papel	Permite seleccionar el tipo de papel.
Tamaño papel	Permite seleccionar el tamaño de papel.
Diseño de impresión	Permite seleccionar el formato de impresión.
Brillo	Permite ajustar el brillo.
Contraste	Permite ajustar el contraste. Cuanto mayor sea el contraste, mayor será la definición y vivacidad de la imagen.
Recortar	Permite recortar los márgenes de la imagen para ajustarla al tamaño de papel o de impresión. Desactive esta función cuando desee imprimir imágenes completas o evitar que se produzca un recorte no deseado.
Sin bordes	Permite ampliar el área de impresión para ajustarla a los bordes del papel.
Imprimir fecha	Permite imprimir la fecha en la fotografía.
Ajus.Nuev.Predet	Guarde los ajustes de impresión que use con más frecuencia estableciéndolos como predeterminados.
Rest.predeter.	Permite restaurar todos los ajustes de impresión que haya cambiado a los ajustes predeterminados de fábrica.

DCP-J772DW/DCP-J774DW/MFC-J890DW/MFC-J895DW

Pulse la opción [Ajustes impres] para mostrar la configuración de la tabla.

Opción	Descripción
Calidad Impres.	Permite seleccionar la resolución de impresión según el tipo de documento. Cuando selecciona la opción <i>Papel tinta</i> en el ajuste <i>Tipo d papel</i> , solo podrá seleccionar <i>Fina</i> .
Tipo d papel	Permite seleccionar el tipo de papel.
Tamaño papel	Permite seleccionar el tamaño de papel.
Diseño de impresión	Permite seleccionar el formato de impresión.
Brillo	Permite ajustar el brillo.
Contraste	Permite ajustar el contraste. Cuanto mayor sea el contraste, mayor será la definición y vivacidad de la imagen.

Opción	Descripción
Recortar	Permite recortar los márgenes de la imagen para ajustarla al tamaño de papel o de impresión. Desactive esta función cuando desee imprimir imágenes completas o evitar que se produzca un recorte no deseado.
Sin bordes	Permite ampliar el área de impresión para ajustarla a los bordes del papel.
Imprimir fecha	Permite imprimir la fecha en la fotografía.
Ajus.Nuev.Predet	Guarda los ajustes de impresión que use con más frecuencia estableciéndolos como predeterminados.
Rest.predeter.	Permite restaurar todos los ajustes de impresión que haya cambiado a los ajustes predeterminados de fábrica.



Información relacionada

- [Imprimir fotografías con el equipo Brother desde un soporte](#)

Información adicional:

- [Obtener una vista previa e imprimir fotografías desde un soporte](#)
- [Imprimir fotografías por el número de imagen](#)

Copiar fotografías desde soportes a un ordenador

Modelos relacionados: DCP-J572DW/DCP-J772DW/DCP-J774DW/MFC-J890DW/MFC-J895DW

Si desea copiar en una carpeta del ordenador fotografías almacenadas en una tarjeta de memoria o unidad flash USB, siga los pasos correspondientes a su tipo de conexión y sistema operativo.

- [Antes de copiar fotografías](#)
- [Copiar fotografías desde un soporte a través de una conexión local](#)

Antes de copiar fotografías

Modelos relacionados: DCP-J572DW/DCP-J772DW/DCP-J774DW/MFC-J890DW/MFC-J895DW

IMPORTANTE

NO encienda el ordenador con una tarjeta de memoria o unidad flash USB en la unidad de soportes del equipo. Podría perder los datos o dañar el soporte.



- El equipo solo leerá el soporte que se introdujo en primer lugar.
- Mientras el equipo esté imprimiendo fotografías desde un soporte, el ordenador no podrá acceder a la impresión de fotografías para realizar ninguna otra operación.



Información relacionada

- [Copiar fotografías desde soportes a un ordenador](#)

Copiar fotografías desde un soporte a través de una conexión local

Modelos relacionados: DCP-J572DW/DCP-J772DW/DCP-J774DW/MFC-J890DW/MFC-J895DW

Puede copiar fotografías desde soportes al ordenador cuando esté conectado localmente (por USB) al equipo.

1. Abra la cubierta de la ranura de soportes del equipo.
2. Introduzca una tarjeta de memoria o una unidad flash USB en el equipo.
3. Realice una de las siguientes acciones:
 - (Windows)
En el Explorador de Windows, haga doble clic en el icono **Disco extraíble**.
 - (Mac)
Haga doble clic en el icono del disco extraíble.



Si crea un nombre para la etiqueta de volumen del soporte, aparecerá dicho nombre.

Los archivos y las carpetas del soporte aparecen en la pantalla del ordenador.

4. Los archivos se pueden modificar y guardar en otra unidad del ordenador.
5. Salga de todas las aplicaciones que tengan en uso datos almacenados en el soporte.
6. Realice una de las siguientes acciones:
 - (Windows)
En el Explorador de Windows, haga clic con el botón derecho en el icono del disco extraíble y seleccione **Expulsar**.
 - (Mac)
Arrastre el icono del disco extraíble hasta el icono **Papelera**.
7. Espere a que su equipo Brother deje de acceder al soporte para extraerlo.

IMPORTANTE

NO extraiga el soporte mientras el equipo Brother esté accediendo a él. De lo contrario, podría dañar el soporte o los datos almacenados en él.

Si extrae el soporte mientras el equipo Brother está accediendo al él, deberá reiniciar el ordenador antes de volver a introducir el mismo soporte en el equipo. Si no reinicia el ordenador, los datos del soporte podrían resultar dañados.



Información relacionada

- [Copiar fotografías desde soportes a un ordenador](#)

Imprimir fotografías desde ControlCenter4 (Windows)

Puede imprimir y editar fotografías con las distintas funciones de ControlCenter.

1. Asegúrese de que haya cargado el soporte correcto en la bandeja de papel.

IMPORTANTE

- Recomendamos utilizar la bandeja de papel fotográfico ubicada en la parte superior de la cubierta de la bandeja de salida para imprimir en papel fotográfico (10 x 15 cm) y fotográfico L (9 x 13 cm). (solo disponible en determinados modelos)
- Para obtener resultados óptimos, utilice papel Brother.
- Cuando imprima en papel fotográfico Brother, cargue una hoja adicional del mismo tipo de papel en la bandeja.

2. Haga clic en el icono  (**ControlCenter4**) del área de notificación y, a continuación, haga clic en **Abrir**.
3. Realice una de las siguientes acciones:
 - Si utiliza **Modo avanzado**, haga clic en la pestaña **Fotografía** y, a continuación, haga clic en el botón **Impresión de fotografías**.
 - Si utiliza **Modo inicial**, haga clic en la pestaña **Fotografía**.



4. Seleccione la carpeta que contiene la imagen que desea imprimir.

Opción	Descripción
Mi carpeta CC4	El botón Mi carpeta CC4 permite abrir la carpeta de ControlCenter4 situada en la carpeta Mis imágenes del ordenador.
Escritorio	El botón Escritorio permite abrir el árbol de carpetas desde el escritorio para seleccionar las imágenes que desea imprimir.

5. Seleccione las imágenes que desea imprimir activando la casilla de verificación situada debajo de la miniatura en el visualizador de imágenes.

Opción	Descripción
Seleccionar todo	Selecciona todas las miniaturas en la vista actual.
Deseleccionar todo	Cancela la selección de todas las miniaturas en la vista actual.

- Especifique el número de copias que desea imprimir (1-99) haciendo clic en .
- Para recortar la foto antes de imprimirla, haga clic en **Editar**.
- Haga clic en **Imprimir**.
Aparecerá la ventana de configuración de impresión.
- Establezca la configuración para las opciones **Tamaño de papel**, **Tipo de soporte** y **Formato**.

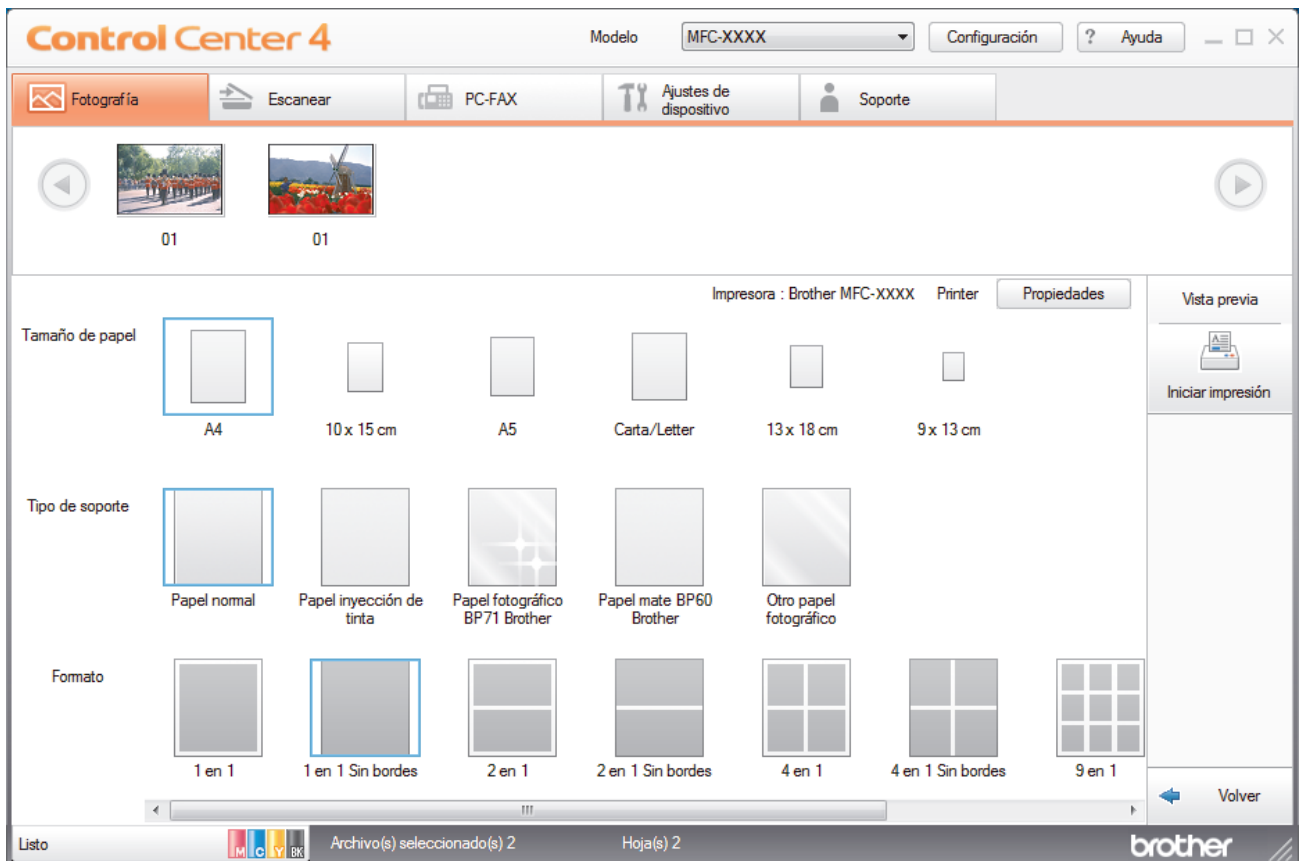

- Haga clic en el botón **Propiedades** para configurar las opciones **Calidad de impresión**, **Color / Escala de grises** y **Modo de color** en caso necesario. Para imprimir la fecha y hora de la imagen en la esquina inferior derecha de la imagen, active la casilla de verificación **Imprimir fecha**.
- Para cambiar otras opciones de configuración de la impresora, haga clic en el botón **Opciones de la Impresión....** (Solo Modo avanzado)
- Haga clic en **Aceptar**.
- Haga clic en el botón **Vista previa** para ver la imagen en pantalla antes de imprimir.
- Haga clic en el botón **Iniciar impresión**.



Información relacionada

- [Centro de memorias](#)
- [Editar fotografías mediante ControlCenter4 \(Windows\)](#)

Editar fotografías mediante ControlCenter4 (Windows)

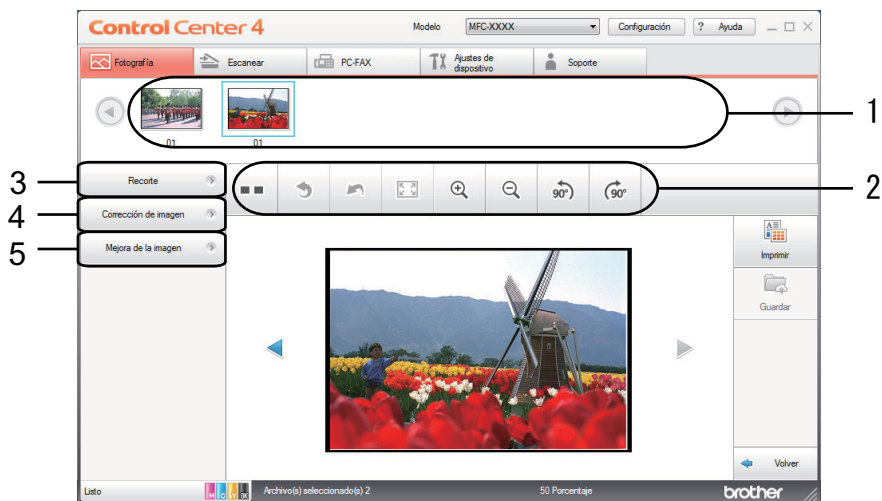

1. Esta área muestra las imágenes seleccionadas y el número de copias que se imprimirá de cada imagen.
2. Estos botones le permitirán controlar las formas de ver la imagen seleccionada.

Botones	Descripción
(Comparar)	Permite comparar la imagen editada con la original.
(Deshacer)	Permite cancelar la última modificación aplicada a la imagen seleccionada.
(Reiniciar)	Permite cancelar todas las modificaciones aplicadas a la imagen seleccionada. La imagen editada vuelve a su estado original.
(Ajustar a ventana)	Permite establecer el nivel de zoom de forma que la imagen se ajuste a la ventana.
(Acercar/Alejar)	Permite ampliar o reducir la imagen seleccionada.
(Girar hacia la izquierda/Girar hacia la derecha)	Permite girar la imagen 90 grados hacia la izquierda o hacia la derecha.
(Anterior/Siguiente)	Permite mostrar la imagen anterior o siguiente.

3. **Recorte**
Esta función le permite eliminar áreas no deseadas de las fotografías.
4. **Corrección de imagen**

Corrección automática

Seleccione esta opción para aplicar una serie de correcciones automáticas con el fin de mejorar la imagen.

Eliminación de ojos rojos

Seleccione esta opción para corregir en las imágenes fotográficas el efecto de ojos rojos que en ocasiones produce el flash de la cámara.

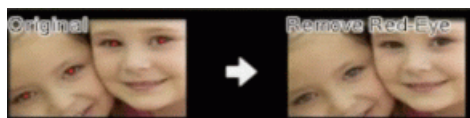

Blanco y negro

Seleccione esta opción para eliminar información de color de la imagen.

Sepia

Seleccione esta opción para eliminar información de color de la imagen y añadir un tono sepia.

5. Mejora de la imagen**Escena natural**

Seleccione esta opción para mejorar los colores de la naturaleza, como el verde y el azul.

Escena nocturna

Seleccione esta opción para optimizar los ajustes de la imagen para fotografías de escena nocturna.

Luz suave

Seleccione esta opción para suavizar los bordes brillantes.

**Información relacionada**

- [Imprimir fotografías desde ControlCenter4 \(Windows\)](#)

Red

- Funciones de red básicas admitidas
- Software y utilidades de administración de la red
- Métodos adicionales para configurar el equipo Brother para una red inalámbrica
- Funciones de red avanzadas
- Información técnica para usuarios avanzados

Funciones de red básicas admitidas

El servidor de impresión es compatible con diversas funciones dependiendo del sistema operativo. Utilice esta tabla para comprobar qué conexiones y funciones de red son compatibles con cada sistema operativo.

Sistemas operativos	Windows 7 Windows 8 Windows 10	Windows Server 2008/2012/2012 R2/2016	macOS
Impresión	Sí	Sí	Sí
Escaneado	Sí		Sí
Envío PC-Fax (solo disponible en determinados modelos) ¹	Sí		Sí
Recepción PC-Fax (solo disponible en determinados modelos) ¹	Sí		
BRAdmin Light ²	Sí	Sí	
BRAdmin Professional ³	Sí	Sí	
Instalación Remota (solo disponible en determinados modelos) ¹	Sí		
Status Monitor	Sí		Sí
Asistente de despliegue del controlador	Sí	Sí	



Información relacionada

- [Red](#)

¹ No disponible para modelos DCP.

² BRAdmin Light puede descargarse desde la página de su modelo en support.brother.com.

³ BRAdmin Professional puede descargarse desde la página de su modelo en support.brother.com.

Software y utilidades de administración de la red

Configurar y cambiar los ajustes de red del equipo Brother utilizando una utilidad de administración.

- [Conocer el software y las utilidades de administración de la red](#)
- [Cambiar los ajustes del equipo desde el ordenador](#)

Conocer el software y las utilidades de administración de la red

BRAdmin Light (Windows)

BRAdmin Light es una utilidad para la configuración inicial de dispositivos Brother conectados a la red. Permite buscar productos Brother en la red, ver el estado y establecer la configuración básica de la red, como la dirección IP.

Vaya a la página **Descargas** de su modelo en Brother Solutions Center en support.brother.com para descargar BRAdmin Light.



- Si se utiliza el Firewall de Windows o la función de cortafuegos de una aplicación contra programas espía o antivirus, deshabilítelos temporalmente. Cuando haya comprobado que puede imprimir, configure los ajustes del software siguiendo las instrucciones.

BRAdmin Professional (Windows)

BRAdmin Professional es una utilidad para manejo más avanzado de los dispositivos Brother conectados a la red. Esta utilidad puede buscar productos de Brother en su red y ver el estado del dispositivo desde una pantalla estilo Explorer de fácil lectura de Windows que modifica el color para identificar el estado de cada dispositivo. Puede configurar los ajustes de red y dispositivos, y actualizar el firmware del dispositivo desde un equipo de Windows en su LAN. BRAdmin Professional también puede registrar la actividad de los dispositivos Brother en su red y exportar los datos de registro.



- Vaya a la página **Descargas** de su modelo en Brother Solutions Center en support.brother.com para descargar la última versión de la utilidad BRAdmin Professional de Brother.
- Nombre de nodo: el nombre de nodo aparece en la ventana actual de BRAdmin Professional. El nombre de nodo predeterminado es "BRNxxxxxxxxxxxx" para una red cableada o "BRWxxxxxxxxxxxx" para una red inalámbrica (donde "xxxxxxxxxxxx" es la dirección MAC / Ethernet del equipo).
- Si se utiliza el Firewall de Windows o la función de cortafuegos de una aplicación contra programas espía o antivirus, deshabilítelos temporalmente. Cuando haya comprobado que puede imprimir, configure los ajustes del software siguiendo las instrucciones.

Configuración remota (Windows y Mac) (MFC-J491DW/MFC-J497DW/MFC-J890DW/MFC-J895DW)

Configuración remota es un programa que permite ajustar gran parte de la configuración de la red y del equipo desde una aplicación de Windows o de Mac. Al iniciar esta aplicación, la configuración del equipo Brother se descargará automáticamente en el ordenador y se mostrará en la pantalla del ordenador. Si cambia la configuración, puede cargarla directamente en el equipo.



Windows

Esta utilidad puede utilizarse con una conexión USB o una conexión de red.

Mac

- Vaya a la página **Descargas** de su modelo en Brother Solutions Center en support.brother.com para descargar la configuración remota.
- Esta utilidad puede usarse con una conexión USB.



Información relacionada

- [Software y utilidades de administración de la red](#)

Métodos adicionales para configurar el equipo Brother para una red inalámbrica

Para conectar el equipo a la red inalámbrica, se recomienda que utilice el disco de instalación de Brother.

- [Antes de configurar el equipo Brother para una red inalámbrica](#)
- [Configurar el equipo para una red inalámbrica mediante el método de una sola pulsación de Wi-Fi Protected Setup™ \(WPS\)](#)
- [Configurar el equipo para una red inalámbrica mediante el método PIN de Wi-Fi Protected Setup™ \(WPS\)](#)
- [Configurar el equipo para usarlo en una red inalámbrica cuando no se difunde el SSID](#)
- [Utilizar Wi-Fi Direct®](#)

Antes de configurar el equipo Brother para una red inalámbrica

Antes de intentar configurar una red inalámbrica, confirme lo siguiente:

- Para conseguir unos resultados óptimos en la impresión cotidiana de documentos, coloque el equipo Brother lo más cerca posible del punto de acceso a la red LAN inalámbrica o enrutador evitando al máximo los obstáculos. Los objetos de gran tamaño y las paredes entre los dos dispositivos, así como las interferencias emitidas por otros dispositivos electrónicos, pueden afectar a la velocidad de transferencia de datos de los documentos.

Debido a estos factores, puede que el método de conexión inalámbrico no sea el más adecuado para todos los tipos de documentos y aplicaciones. Si va a imprimir archivos grandes, como documentos de múltiples páginas con texto y gráficos grandes, tal vez le interese seleccionar una red Ethernet cableada para conseguir una transferencia de datos más rápida (solo modelos compatibles) o una conexión USB para obtener la máxima velocidad.

- Aunque el equipo Brother puede utilizarse tanto en una red cableada como en una inalámbrica (solo modelos compatibles), solo se puede utilizar un método de conexión a la vez. No obstante, puede utilizar a la vez una conexión a la red inalámbrica y una conexión Wi-Fi Direct, o bien una conexión a la red cableada (solo modelos compatibles) y una conexión Wi-Fi Direct.



Si no conoce la información de seguridad (por ejemplo, Nombre de red (SSID) y Clave de red), consulte al fabricante del enrutador, al administrador del sistema o a su proveedor de servicios de Internet.



Información relacionada

- [Métodos adicionales para configurar el equipo Brother para una red inalámbrica](#)

Inicio > Red > Métodos adicionales para configurar el equipo Brother para una red inalámbrica > Configurar el equipo para una red inalámbrica mediante el método de una sola pulsación de Wi-Fi Protected Setup™ (WPS)

Configurar el equipo para una red inalámbrica mediante el método de una sola pulsación de Wi-Fi Protected Setup™ (WPS)

Si su enrutador/punto de acceso inalámbrico es compatible con WPS (configuración pulsando botón), puede utilizar WPS desde el menú del panel de control del equipo para configurar los ajustes de red inalámbrica.



Los enrutadores o los puntos de acceso que admiten WPS tienen el símbolo que se muestra a continuación:



>> DCP-J572DW/MFC-J491DW/MFC-J497DW
>> DCP-J772DW/DCP-J774DW/MFC-J890DW/MFC-J895DW

DCP-J572DW/MFC-J491DW/MFC-J497DW

1. Pulse **Config.**.
2. Pulse **▲** o **▼** para seleccionar lo siguiente:
 - a. Seleccione [Red]. Pulse **OK**.
 - b. Seleccione [WLAN]. Pulse **OK**.
 - c. Seleccione [WPS]. Pulse **OK**.
3. Cuando aparezca [¿Activar WLAN?], pulse **►**.
Se inicia el asistente de configuración inalámbrica. Para cancelar, pulse **◀**.
4. Cuando la pantalla LCD le indique que inicie WPS, pulse el botón WPS del punto de acceso/enrutador inalámbrico. A continuación, pulse **►** en el equipo. El equipo intentará conectarse a su red inalámbrica automáticamente.

Si el dispositivo inalámbrico está conectado correctamente, en la pantalla LCD del equipo aparecerá [Conectada].

Ha finalizado la configuración de la red inalámbrica. Para instalar el **Paquete completo de controladores y software** necesario para el funcionamiento de su equipo, introduzca el disco de instalación de Brother en su ordenador o vaya a la página **Descargas** de su modelo en Brother Solutions Center en support.brother.com.

DCP-J772DW/DCP-J774DW/MFC-J890DW/MFC-J895DW

1. Pulse  [Ajustes] > [Todos ajustes] > [Red] > [WLAN] > [WPS].
2. Cuando aparezca [¿Activar WLAN?], pulse [Sí].
Se inicia el asistente de configuración inalámbrica. Para cancelar, pulse [No].
3. Cuando la pantalla táctil le indique que inicie WPS, pulse el botón WPS del punto de acceso/enrutador inalámbrico. A continuación, pulse [OK] en el equipo. El equipo intentará conectarse a su red inalámbrica automáticamente.

Si el dispositivo inalámbrico está conectado correctamente, en la pantalla LCD aparecerá [Conectada].

Ha finalizado la configuración de la red inalámbrica. Para instalar el **Paquete completo de controladores y software** necesario para el funcionamiento de su equipo, introduzca el disco de instalación de Brother en su ordenador o vaya a la página **Descargas** de su modelo en Brother Solutions Center en support.brother.com.



Información relacionada

- [Métodos adicionales para configurar el equipo Brother para una red inalámbrica](#)
-

Configurar el equipo para una red inalámbrica mediante el método PIN de Wi-Fi Protected Setup™ (WPS)

Si el punto de acceso de LAN inalámbrica/enrutador es compatible con WPS, puede utilizar el método PIN (número de identificación personal) para configurar los ajustes de la red inalámbrica.

El método PIN es uno de los métodos de conexión desarrollados por Wi-Fi Alliance®. Al introducir en el registrador (dispositivo que administra la LAN inalámbrica) un PIN creado por un inscrito (su equipo), puede configurar los ajustes de la red inalámbrica y de seguridad. Para obtener más información sobre cómo acceder al modo WPS, consulte las instrucciones suministradas con el punto de acceso de LAN inalámbrica/enrutador.

Tipo A

Conexión cuando el punto de acceso de LAN inalámbrica/enrutador (1) se duplica como registrador.

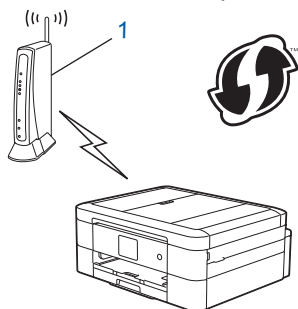

Tipo B

Conexión cuando otro dispositivo (2), como un ordenador, se utiliza como registrador.

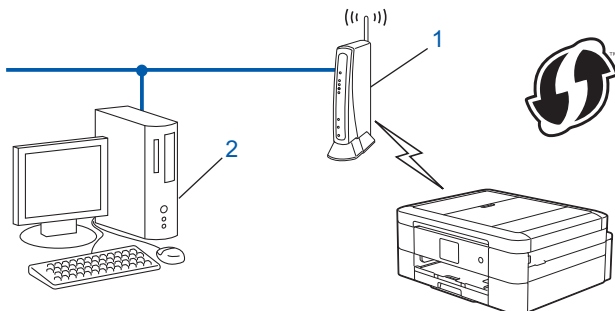

Los enrutadores o los puntos de acceso que admiten WPS tienen el símbolo que se muestra a continuación:



>> DCP-J572DW/MFC-J491DW/MFC-J497DW
>> DCP-J772DW/DCP-J774DW/MFC-J890DW/MFC-J895DW

DCP-J572DW/MFC-J491DW/MFC-J497DW

1. Pulse **Config..**
2. Pulse **▲** o **▼** para seleccionar lo siguiente:
 - a. Seleccione [Red]. Pulse **OK**.
 - b. Seleccione [WLAN]. Pulse **OK**.
 - c. Seleccione [Cód WPS con PIN]. Pulse **OK**.

3. Cuando aparezca [¿Activar WLAN?], pulse ►.
Se inicia el asistente de configuración inalámbrica. Para cancelar, pulse ◀.
4. En la pantalla LCD se muestra un PIN de ocho dígitos y el equipo comenzará a buscar un punto de acceso de LAN inalámbrica/enrutador.
5. Mediante un ordenador conectado a la red, escriba en la barra de direcciones de su navegador la dirección IP del dispositivo que esté usando como registrador. (Por ejemplo: http://192.168.1.2)
6. Vaya a la página de ajustes de WPS e introduzca el PIN y, a continuación, siga las instrucciones que irán apareciendo en pantalla.



- El registrador generalmente es el punto de acceso de LAN inalámbrica/enrutador.
- La página de ajustes variará dependiendo de la marca del punto de acceso de LAN inalámbrica/enrutador. Para obtener más información, consulte las instrucciones suministradas con el punto de acceso de LAN inalámbrica/enrutador.

Si utiliza un ordenador con Windows 7, Windows 8, o Windows 10 como registrador, realice los siguientes pasos:

7. Realice una de las siguientes acciones:

- Windows 7

Haga clic en  (Iniciar) > **Dispositivos e impresoras** > **Agregar un dispositivo**.

- Windows 8

Mueva el ratón a la esquina inferior derecha del escritorio. Cuando aparezca la barra de menú, haga clic en **Configuración** > **Panel de control** > **Hardware y sonido** > **Dispositivos e impresoras** > **Agregar un dispositivo**.

- Windows 10

Haga clic en  > **Sistema de Windows** > **Panel de control**. En el grupo **Hardware y sonido**, haga clic en **Agregar un dispositivo**.



- Para utilizar un ordenador con Windows 7, Windows 8, o Windows 10 como registrador, antes deberá registrarlo en la red. Para obtener más información, consulte las instrucciones suministradas con el punto de acceso de LAN inalámbrica/enrutador.
- Si utiliza un ordenador con Windows 7, Windows 8 o Windows 10 como registrador, puede instalar el controlador de impresora después de establecer la configuración inalámbrica siguiendo las instrucciones que aparecen en la pantalla. Para instalar el **Paquete completo de controladores y software** necesario para el funcionamiento de su equipo, introduzca el disco de instalación de Brother en su ordenador o vaya a la página **Descargas** de su modelo en Brother Solutions Center en support.brother.com.

8. Seleccione el equipo y haga clic en **Siguiente**.
9. Introduzca el PIN mostrado en la pantalla LCD y, a continuación, haga clic en **Siguiente**.
10. (Windows 7) Seleccione la red y, a continuación, haga clic en **Siguiente**.
11. Haga clic en **Cerrar**.

DCP-J772DW/DCP-J774DW/MFC-J890DW/MFC-J895DW

1. Pulse  [Ajustes] > [Todos ajustes] > [Red] > [WLAN] > [Código WPS con PIN].
2. Cuando aparezca [¿Activar WLAN?], pulse [Sí].
Se inicia el asistente de configuración inalámbrica. Para cancelar, pulse [No].
3. En la pantalla LCD se muestra un PIN de ocho dígitos y el equipo comenzará a buscar un punto de acceso de LAN inalámbrica/enrutador.
4. Mediante un ordenador conectado a la red, escriba en la barra de direcciones de su navegador la dirección IP del dispositivo que esté usando como registrador. (Por ejemplo: http://192.168.1.2)
5. Vaya a la página de ajustes de WPS e introduzca el PIN y, a continuación, siga las instrucciones que irán apareciendo en pantalla.



- El registrador generalmente es el punto de acceso de LAN inalámbrica/enrutador.
- La página de ajustes variará dependiendo de la marca del punto de acceso de LAN inalámbrica/enrutador. Para obtener más información, consulte las instrucciones suministradas con el punto de acceso de LAN inalámbrica/enrutador.

Si utiliza un ordenador con Windows 7, Windows 8, o Windows 10 como registrador, realice los siguientes pasos:

6. Realice una de las siguientes acciones:

- Windows 7

Haga clic en  (**Iniciar**) > **Dispositivos e impresoras** > **Agregar un dispositivo**.

- Windows 8

Mueva el ratón a la esquina inferior derecha del escritorio. Cuando aparezca la barra de menú, haga clic en **Configuración** > **Panel de control** > **Hardware y sonido** > **Dispositivos e impresoras** > **Agregar un dispositivo**.

- Windows 10

Haga clic en  > **Sistema de Windows** > **Panel de control**. En el grupo **Hardware y sonido**, haga clic en **Agregar un dispositivo**.



- Para utilizar un ordenador con Windows 7, Windows 8, o Windows 10 como registrador, antes deberá registrarlo en la red. Para obtener más información, consulte las instrucciones suministradas con el punto de acceso de LAN inalámbrica/enrutador.
- Si utiliza un ordenador con Windows 7, Windows 8 o Windows 10 como registrador, puede instalar el controlador de impresora después de establecer la configuración inalámbrica siguiendo las instrucciones que aparecen en la pantalla. Para instalar el **Paquete completo de controladores y software** necesario para el funcionamiento de su equipo, introduzca el disco de instalación de Brother en su ordenador o vaya a la página **Descargas** de su modelo en Brother Solutions Center en support.brother.com.

7. Seleccione el equipo y haga clic en **Siguiente**.

8. Introduzca el PIN mostrado en la pantalla LCD y, a continuación, haga clic en **Siguiente**.

9. (Windows 7) Seleccione la red y, a continuación, haga clic en **Siguiente**.

10. Haga clic en **Cerrar**.



Información relacionada

- [Métodos adicionales para configurar el equipo Brother para una red inalámbrica](#)

Configurar el equipo para usarlo en una red inalámbrica cuando no se difunde el SSID

>> [DCP-J572DW/MFC-J491DW/MFC-J497DW](#)
>> [DCP-J772DW/DCP-J774DW/MFC-J890DW/MFC-J895DW](#)

DCP-J572DW/MFC-J491DW/MFC-J497DW

Antes de configurar el equipo, le recomendamos que anote los ajustes de la red inalámbrica. Necesitará esta información antes de continuar con la configuración.

1. Compruebe y escriba los ajustes actuales de la red inalámbrica.

Nombre de red (SSID)			
Modo de comunicación	Método de autenticación	Modo de encriptación	Clave de red
Infraestructura	Sistema abierto	NINGUNO	-
		WEP	
	Clave compartida	WEP	
		AES	
		TKIP	

Por ejemplo:

Nombre de red (SSID)			
HOLA			
Modo de comunicación	Método de autenticación	Modo de encriptación	Clave de red
Infraestructura	WPA2-PSK	AES	12345678

 Si su enrutador utiliza encriptación WEP, introduzca la clave utilizada como primera clave WEP. Su equipo Brother solo admite el uso de la primera clave WEP.

2. Pulse **Config.**
3. Pulse **▲** o **▼** para seleccionar lo siguiente:
 - a. Seleccione [Red]. Pulse **OK**.
 - b. Seleccione [WLAN]. Pulse **OK**.
 - c. Seleccione [Conf.Asistente] y, a continuación, pulse **OK**.
4. Cuando aparezca [¿Activar WLAN?], pulse **►**.
Se inicia el asistente de configuración inalámbrica. Para cancelar, pulse **◀**.
5. El equipo buscará la red y mostrará una lista con los SSID disponibles. Pulse **▲** o **▼** para seleccionar la opción [<Nuevo SSID>] y, a continuación, pulse **OK**.
6. Introduzca el nombre del SSID y, a continuación, pulse **OK**.

 Más información de cómo introducir texto >> Apéndice

7. Seleccione [Infraestructura] y, a continuación, pulse **OK**.
8. Seleccione el método de autenticación y, a continuación, pulse **OK**.
9. Realice una de las siguientes acciones:

- Si ha seleccionado la opción [Sistema abierto], pulse ▲ o ▼ para seleccionar el tipo de encriptación [Ninguna] o [WEP] y, a continuación, pulse **OK**.
Si ha seleccionado la opción [WEP] para el tipo de encriptación, introduzca la clave WEP y, a continuación, pulse **OK**.
- Si ha seleccionado la opción [Clave compart.], introduzca la clave WEP y, a continuación, pulse **OK**.
- Si ha seleccionado la opción [WPA/WPA2-PSK], pulse ▲ o ▼ para seleccionar el tipo de encriptación [TKIP+AES] o [AES] y, a continuación, pulse **OK**.
Introduzca la clave WEP y, a continuación, pulse **OK**.



- Más información de cómo introducir texto >> *Apéndice*
- Su equipo Brother solo admite el uso de la primera clave WEP.

10. El equipo intenta conectarse al dispositivo inalámbrico que ha seleccionado.

Si el dispositivo inalámbrico está conectado correctamente, en la pantalla LCD del equipo aparecerá [Conectada].

Ha finalizado la configuración de la red inalámbrica. Para instalar el **Paquete completo de controladores y software** necesario para el funcionamiento de su equipo, introduzca el disco de instalación de Brother en su ordenador o vaya a la página **Descargas** de su modelo en Brother Solutions Center en support.brother.com.

DCP-J772DW/DCP-J774DW/MFC-J890DW/MFC-J895DW

Antes de configurar el equipo, le recomendamos que anote los ajustes de la red inalámbrica. Necesitará esta información antes de continuar con la configuración.

1. Compruebe y escriba los ajustes actuales de la red inalámbrica.

Nombre de red (SSID)			
Modo de comunicación	Método de autenticación	Modo de encriptación	Clave de red
Infraestructura	Sistema abierto	NINGUNO	-
		WEP	
	Clave compartida	WEP	
		WPA/WPA2-PSK	AES
		TKIP	

Por ejemplo:

Nombre de red (SSID)			
HOLA			
Modo de comunicación	Método de autenticación	Modo de encriptación	Clave de red
Infraestructura	WPA2-PSK	AES	12345678



Si su enrutador utiliza encriptación WEP, introduzca la clave utilizada como primera clave WEP. Su equipo Brother solo admite el uso de la primera clave WEP.

2. Pulse  [Ajustes] > [Todos ajustes] > [Red] > [WLAN] > [Conf.Asistente].
3. Cuando aparezca [¿Activar WLAN?], pulse [Sí].
Se inicia el asistente de configuración inalámbrica. Para cancelar, pulse [No].
4. El equipo buscará la red y mostrará una lista con los SSID disponibles. Pulse ▲ o ▼ para ir a la opción [<Nuevo SSID>] y, a continuación, púlsela.

-
5. Pulse [OK].
 6. Introduzca el nombre del SSID y, a continuación, pulse [OK].



Más información de cómo introducir texto >> *Apéndice*

7. Pulse [Infraestructura].
8. Seleccione el método de autenticación y, a continuación, pulse la opción deseada.
9. Realice una de las siguientes acciones:
 - Si ha seleccionado la opción [Sistema abierto], pulse [Ninguna] o [WEP].
Si ha seleccionado la opción [WEP] para el tipo de encriptación, introduzca la clave WEP y, a continuación, pulse [OK].
 - Si ha seleccionado la opción [Clave compartida], introduzca la clave WEP y, a continuación, pulse [OK].
 - Si ha seleccionado la opción [WPA/WPA2-PSK], pulse [TKIP+AES] o [AES].
Introduzca la clave WEP y, a continuación, pulse [OK].



- Más información de cómo introducir texto >> *Apéndice*
- Su equipo Brother solo admite el uso de la primera clave WEP.

10. El equipo intenta conectarse al dispositivo inalámbrico que ha seleccionado.

Si el dispositivo inalámbrico está conectado correctamente, en la pantalla LCD aparecerá [Conectada].

Ha finalizado la configuración de la red inalámbrica. Para instalar el **Paquete completo de controladores y software** necesario para el funcionamiento de su equipo, introduzca el disco de instalación de Brother en su ordenador o vaya a la página **Descargas** de su modelo en Brother Solutions Center en support.brother.com.



Información relacionada

- [Métodos adicionales para configurar el equipo Brother para una red inalámbrica](#)

Información adicional:

- [No puedo completar la configuración de la red inalámbrica](#)
-

Utilizar Wi-Fi Direct®

- Imprimir o escanear desde el dispositivo móvil mediante Wi-Fi Direct
- Configurar la red Wi-Fi Direct
- No puedo completar la configuración de la red inalámbrica

Imprimir o escanear desde el dispositivo móvil mediante Wi-Fi Direct

Wi-Fi Direct es uno de los métodos de configuración inalámbrica desarrollados por Wi-Fi Alliance®. Le permite configurar una red inalámbrica segura entre el equipo Brother y un dispositivo móvil, como un dispositivo Android™, un dispositivo Windows, un iPhone, iPod touch o iPad sin usar un punto de acceso. Wi-Fi Direct admite la configuración de red inalámbrica mediante una sola pulsación o el método PIN de Wi-Fi Protected Setup™ (WPS). También se puede configurar una red inalámbrica configurando manualmente un SSID y una contraseña. La función Wi-Fi Direct del equipo Brother admite la seguridad WPA2™ con el estándar de encriptación avanzada (AES).



1. Dispositivo móvil
2. Su equipo Brother



- Aunque el equipo Brother puede utilizarse tanto en una red cableada como en una inalámbrica (solo modelos compatibles), solo se puede utilizar un método de conexión a la vez. No obstante, puede utilizar a la vez una conexión a la red inalámbrica y una conexión Wi-Fi Direct, o bien una conexión a la red cableada y una conexión Wi-Fi Direct.
- Los dispositivos compatibles con Wi-Fi Direct pueden convertirse en propietarios de grupo (P/G). Al configurar la red con Wi-Fi Direct, el propietario del grupo (P/G) actúa como punto de acceso.



Información relacionada

- [Utilizar Wi-Fi Direct®](#)

Configurar la red Wi-Fi Direct

Configurar sus ajustes de red Wi-Fi Direct desde el panel de control del equipo.

- [Información general para configurar la red Wi-Fi Direct](#)
- [Configurar la red Wi-Fi Direct mediante el método de una sola pulsación](#)
- [Configurar la red Wi-Fi Direct mediante una sola pulsación de Wi-Fi Protected Setup™ \(WPS\)](#)
- [Configurar la red Wi-Fi Direct mediante el método PIN](#)
- [Configurar la red Wi-Fi Direct mediante el método PIN de Wi-Fi Protected Setup™ \(WPS\)](#)
- [Configurar manualmente la red Wi-Fi Direct](#)

Información general para configurar la red Wi-Fi Direct

Las instrucciones siguientes le ofrecen cinco métodos para configurar el equipo Brother en un entorno de red inalámbrica. Seleccione el método que prefiera para su entorno.

Compruebe la configuración de su dispositivo móvil.

1. ¿Admite su dispositivo móvil Wi-Fi Direct?

Opción	Descripción
Sí	Vaya al paso 2
No	Vaya al paso 3

2. ¿Admite su dispositivo móvil una configuración de una sola pulsación para Wi-Fi Direct?

Opción	Descripción
Sí	➤➤ <i>Información relacionada:</i> Configurar la red Wi-Fi Direct mediante el método de una sola pulsación
No	➤➤ <i>Información relacionada:</i> Configurar la red Wi-Fi Direct mediante el método PIN

3. ¿Admite su dispositivo móvil Wi-Fi Protected Setup™ (WPS)?

Opción	Descripción
Sí	Vaya al paso 4
No	➤➤ <i>Información relacionada:</i> Configurar manualmente la red Wi-Fi Direct

4. ¿Admite su dispositivo móvil la configuración de una sola pulsación para Wi-Fi Protected Setup™ (WPS)?

Opción	Descripción
Sí	➤➤ <i>Información relacionada:</i> Configurar la red Wi-Fi Direct mediante una sola pulsación de Wi-Fi Protected Setup™ (WPS)
No	➤➤ <i>Información relacionada:</i> Configurar la red Wi-Fi Direct mediante el método PIN de Wi-Fi Protected Setup™ (WPS)

Para utilizar la función Brother iPrint&Scan en una red Wi-Fi Direct configurada con la configuración de una sola pulsación mediante Wi-Fi Direct o la configuración del método PIN mediante Wi-Fi Direct, el dispositivo que utilice para configurar Wi-Fi Direct debe tener un sistema Android™ 4.0 o superior.



Información relacionada

- [Configurar la red Wi-Fi Direct](#)

Información adicional:

- [Configurar la red Wi-Fi Direct mediante el método de una sola pulsación](#)
- [Configurar la red Wi-Fi Direct mediante el método PIN](#)
- [Configurar manualmente la red Wi-Fi Direct](#)
- [Configurar la red Wi-Fi Direct mediante una sola pulsación de Wi-Fi Protected Setup™ \(WPS\)](#)
- [Configurar la red Wi-Fi Direct mediante el método PIN de Wi-Fi Protected Setup™ \(WPS\)](#)

Configurar la red Wi-Fi Direct mediante el método de una sola pulsación

>> DCP-J572DW/MFC-J491DW/MFC-J497DW

>> DCP-J772DW/DCP-J774DW/MFC-J890DW/MFC-J895DW

DCP-J572DW/MFC-J491DW/MFC-J497DW

Si el dispositivo móvil es compatible con Wi-Fi Direct, siga estos pasos para configurar una red Wi-Fi Direct:



Cuando el equipo reciba la solicitud de Wi-Fi Direct del dispositivo móvil, aparecerá el mensaje [Solicitud de conex. Wi-Fi Direct recibida.] en la pantalla LCD. Pulse ► para conectar.

1. Pulse **Config.**.
2. Pulse ▲ o ▼ para seleccionar lo siguiente:
 - a. Seleccione [Red]. Pulse **OK**.
 - b. Seleccione [Wi-Fi Direct]. Pulse **OK**.
 - c. Seleccione [Pulsar botón]. Pulse **OK**.
3. Cuando aparezca [Active Wi-Fi Direct en otro dispositivo.], active el método de configuración mediante PIN de WPS de su dispositivo móvil (consulte las instrucciones de la guía del usuario de su dispositivo móvil). Pulse ► en el equipo Brother. De este modo se iniciará la configuración de Wi-Fi Direct.
4. Realice una de las siguientes acciones:
 - Si su equipo Brother es el propietario del grupo (P/G), conecte su dispositivo móvil directamente al equipo.
 - Si el equipo Brother no es el propietario del grupo (P/G), mostrará los nombres de los dispositivos disponibles con los que se puede configurar una red Wi-Fi Direct. Seleccione el dispositivo móvil al que desee conectarse y pulse **OK**. Vuelva a buscar dispositivos móviles seleccionando [Reescanear].
5. Si el dispositivo móvil se conecta correctamente, en el equipo aparecerá [Conectada]. Ha finalizado la configuración de la red Wi-Fi Direct.

DCP-J772DW/DCP-J774DW/MFC-J890DW/MFC-J895DW

Si el dispositivo móvil es compatible con Wi-Fi Direct, siga estos pasos para configurar una red Wi-Fi Direct:



Cuando el equipo reciba la solicitud de Wi-Fi Direct del dispositivo móvil, aparecerá el mensaje [Solicitud de conexión de Wi-Fi Direct recibida. Pulse [OK] para conectar.] en la pantalla LCD. Pulse [OK] para conectarse.

1. Pulse  [Ajustes] > [Todos ajustes] > [Red] > [Wi-Fi Direct] > [Pulsar botón].
2. Active Wi-Fi Direct en su dispositivo móvil (consulte las instrucciones pertinentes en la guía del usuario de su dispositivo móvil) cuando aparezca [Active Wi-Fi Direct en otro dispositivo. A continuación, pulse [OK].]. Pulse [OK] en el equipo Brother.
De este modo se iniciará la configuración de Wi-Fi Direct.
3. Realice una de las siguientes acciones:
 - Si el equipo Brother es el propietario de grupo (P/G), conecte el dispositivo móvil directamente al equipo.
 - Si el equipo Brother no es el propietario de grupo (P/G), mostrará los nombres de los dispositivos disponibles con los que se puede configurar una red Wi-Fi Direct. Seleccione el dispositivo móvil al que desee conectarse. Busque dispositivos disponibles de nuevo pulsando [Reescanear].

Si el dispositivo móvil se conecta correctamente, en el equipo aparecerá [Conectada]. Ha finalizado la configuración de la red Wi-Fi Direct.



Información relacionada

- [Configurar la red Wi-Fi Direct](#)

Información adicional:

- [Información general para configurar la red Wi-Fi Direct](#)
-

Configurar la red Wi-Fi Direct mediante una sola pulsación de Wi-Fi Protected Setup™ (WPS)

>> DCP-J572DW/MFC-J491DW/MFC-J497DW
>> DCP-J772DW/DCP-J774DW/MFC-J890DW/MFC-J895DW

DCP-J572DW/MFC-J491DW/MFC-J497DW

Si el dispositivo móvil es compatible con WPS (PBC: configuración por botón), siga estos pasos para configurar una red Wi-Fi Direct:



Cuando el equipo reciba la solicitud de Wi-Fi Direct del dispositivo móvil, aparecerá el mensaje [Solicitud de conex. Wi-Fi Direct recibida.] en la pantalla LCD. Pulse ► para conectar.

1. Pulse **Config.**
2. Pulse ▲ o ▼ para seleccionar lo siguiente:
 - a. Seleccione [Red]. Pulse **OK**.
 - b. Seleccione [Wi-Fi Direct]. Pulse **OK**.
 - c. Seleccione [Propiet. grupo]. Pulse **OK**.
 - d. Seleccione [Sí]. Pulse **OK**.
 - e. Seleccione [Pulsar botón]. Pulse **OK**.
3. Cuando aparezca [Active Wi-Fi Direct en otro dispositivo.], active el método de configuración mediante PIN de WPS de su dispositivo móvil (consulte las instrucciones de la guía del usuario de su dispositivo móvil). Pulse ► en el equipo Brother. De este modo se iniciará la configuración de Wi-Fi Direct.
4. Si el dispositivo móvil se conecta correctamente, en el equipo aparecerá [Conectada]. Ha finalizado la configuración de la red Wi-Fi Direct.

DCP-J772DW/DCP-J774DW/MFC-J890DW/MFC-J895DW

Si el dispositivo móvil es compatible con WPS (PBC: configuración por botón), siga estos pasos para configurar una red Wi-Fi Direct:



Cuando el equipo reciba la solicitud de Wi-Fi Direct del dispositivo móvil, aparecerá el mensaje [Solicitud de conexión de Wi-Fi Direct recibida. Pulse [OK] para conectar.] en la pantalla LCD. Pulse [OK] para conectarse.

1. Pulse  [Ajustes] > [Todos ajustes] > [Red] > [Wi-Fi Direct] > [Propiet. grupo] > [Sí].
2. Pulse [Pulsar botón].
3. Active el método de configuración de una sola pulsación de WPS de su dispositivo móvil (consulte las instrucciones pertinentes en la guía del usuario de su dispositivo móvil). Cuando aparezca [Active Wi-Fi Direct en otro dispositivo. A continuación, pulse [OK].] en la pantalla LCD del equipo, pulse [OK] en el equipo.

De este modo se iniciará la configuración de Wi-Fi Direct.

Si el dispositivo móvil se conecta correctamente, en el equipo aparecerá [Conectada]. Ha finalizado la configuración de la red Wi-Fi Direct.



Información relacionada

- [Configurar la red Wi-Fi Direct](#)

Información adicional:

- [Información general para configurar la red Wi-Fi Direct](#)

Configurar la red Wi-Fi Direct mediante el método PIN

>> DCP-J572DW/MFC-J491DW/MFC-J497DW
>> DCP-J772DW/DCP-J774DW/MFC-J890DW/MFC-J895DW

DCP-J572DW/MFC-J491DW/MFC-J497DW

Si el dispositivo móvil es compatible con el método PIN de Wi-Fi Direct, siga estos pasos para configurar una red Wi-Fi Direct:



Cuando el equipo reciba la solicitud de Wi-Fi Direct del dispositivo móvil, aparecerá el mensaje [Solicitud de conex. Wi-Fi Direct recibida.] en la pantalla LCD. Pulse ► para conectar.

1. Pulse **Config.**
2. Pulse ▲ o ▼ para seleccionar lo siguiente:
 - a. Seleccione [Red]. Pulse **OK**.
 - b. Seleccione [Wi-Fi Direct]. Pulse **OK**.
 - c. Seleccione [Código PIN]. Pulse **OK**.
3. Cuando aparezca [Active Wi-Fi Direct en otro dispositivo.], active el método de configuración mediante PIN de WPS de su dispositivo móvil (consulte las instrucciones de la guía del usuario de su dispositivo móvil). Pulse ► en el equipo Brother. De este modo se iniciará la configuración de Wi-Fi Direct.
4. Realice una de las siguientes acciones:
 - Si su equipo Brother es el propietario del grupo (P/G), esperará una solicitud de conexión de su dispositivo móvil. Si la pantalla LCD le pide que introduzca un PIN, introduzca el PIN que aparece en su dispositivo móvil en el equipo. Pulse **OK**. Siga las instrucciones y, a continuación, vaya al siguiente paso. Si aparece el PIN en el equipo Brother, introdúzcalo en el dispositivo móvil.
 - Si el equipo Brother no es el propietario del grupo (P/G), mostrará los nombres de los dispositivos disponibles con los que se puede configurar una red Wi-Fi Direct. Seleccione el dispositivo móvil al que desee conectarse y pulse **OK**. Vuelva a buscar dispositivos disponibles seleccionando [Reescanear].Cuando aparezca [Elija método PIN], realice una de las siguientes acciones:
 - Pulse ► para ver el PIN en el equipo e introducirlo en el dispositivo móvil. Siga las instrucciones y, a continuación, vaya al siguiente paso.
 - Pulse ◀ para introducir en el equipo el PIN que aparezca en el dispositivo móvil y, a continuación, pulse **OK**. Siga las instrucciones y, a continuación, vaya al siguiente paso.
5. Si el dispositivo móvil se conecta correctamente, en el equipo aparecerá [Conectada]. Ha finalizado la configuración de la red Wi-Fi Direct.

DCP-J772DW/DCP-J774DW/MFC-J890DW/MFC-J895DW

Si el dispositivo móvil es compatible con el método PIN de Wi-Fi Direct, siga estos pasos para configurar una red Wi-Fi Direct:



Cuando el equipo reciba la solicitud de Wi-Fi Direct del dispositivo móvil, aparecerá el mensaje [Solicitud de conexión de Wi-Fi Direct recibida. Pulse [OK] para conectar.] en la pantalla LCD. Pulse [OK] para conectarse.

1. Pulse  [Ajustes] > [Todos ajustes] > [Red] > [Wi-Fi Direct] > [Código PIN].
2. Active Wi-Fi Direct en su dispositivo móvil (consulte las instrucciones pertinentes en la guía del usuario de su dispositivo móvil) cuando aparezca [Active Wi-Fi Direct en otro dispositivo. A continuación, pulse [OK]]. Pulse [OK] en el equipo Brother.

De este modo se iniciará la configuración de Wi-Fi Direct.

3. Realice una de las siguientes acciones:

- Si su equipo Brother es el propietario de grupo (P/G), recibirá una solicitud de conexión desde el dispositivo móvil. Cuando aparezca [Código PIN], introduzca el PIN que aparece en el dispositivo móvil en el equipo. Pulse [OK]. Siga las instrucciones.

Si aparece el PIN en el equipo Brother, introdúzcalo en el dispositivo móvil.

- Si el equipo Brother no es el propietario de grupo (P/G), mostrará los nombres de los dispositivos disponibles con los que se puede configurar una red Wi-Fi Direct. Seleccione el dispositivo móvil al que desee conectarse. Busque dispositivos disponibles de nuevo pulsando [Reescanear].

Realice una de las siguientes acciones:

- Pulse [Mostrar el código PIN] para ver el PIN en el equipo e introducirlo en el dispositivo móvil. Siga las instrucciones.
- Pulse [Escriba el código PIN] para introducir en el equipo el PIN que aparezca en el dispositivo móvil y, a continuación, pulse [OK]. Siga las instrucciones.

Si no aparece ningún PIN en el dispositivo móvil, pulse  en el equipo Brother. Vaya al paso 1 e inténtelo de nuevo.

Si el dispositivo móvil se conecta correctamente, en el equipo aparecerá [Conectada]. Ha finalizado la configuración de la red Wi-Fi Direct.



Información relacionada

- [Configurar la red Wi-Fi Direct](#)

Información adicional:

- [Información general para configurar la red Wi-Fi Direct](#)
-

Configurar la red Wi-Fi Direct mediante el método PIN de Wi-Fi Protected Setup™ (WPS)

>> DCP-J572DW/MFC-J491DW/MFC-J497DW
>> DCP-J772DW/DCP-J774DW/MFC-J890DW/MFC-J895DW

DCP-J572DW/MFC-J491DW/MFC-J497DW

Si su dispositivo móvil admite el método PIN de Wi-Fi Protected Setup™ (WPS), siga los pasos siguientes para configurar una red Wi-Fi Direct.



Cuando el equipo reciba la solicitud de Wi-Fi Direct del dispositivo móvil, aparecerá el mensaje [Solicitud de conex. Wi-Fi Direct recibida.] en la pantalla LCD. Pulse ► para conectar.

1. Pulse **Config.**
2. Pulse ▲ o ▼ para seleccionar lo siguiente:
 - a. Seleccione [Red]. Pulse **OK**.
 - b. Seleccione [Wi-Fi Direct]. Pulse **OK**.
 - c. Seleccione [Propiet. grupo]. Pulse **OK**.
 - d. Seleccione [Sí]. Pulse **OK**.
 - e. Seleccione [Código PIN]. Pulse **OK**.
3. Cuando aparezca [Active Wi-Fi Direct en otro dispositivo.], active el método de configuración mediante PIN de WPS de su dispositivo móvil (consulte las instrucciones de la guía del usuario de su dispositivo móvil). Pulse ► en el equipo Brother. De este modo se iniciará la configuración de Wi-Fi Direct.
4. El equipo esperará una solicitud de conexión de su dispositivo móvil. Si la pantalla LCD le pide que introduzca un PIN, introduzca el PIN que aparece en su dispositivo móvil en el equipo. Pulse **OK**.
5. Si el dispositivo móvil se conecta correctamente, en el equipo aparecerá [Conectada]. Ha finalizado la configuración de la red Wi-Fi Direct.

DCP-J772DW/DCP-J774DW/MFC-J890DW/MFC-J895DW

Si su dispositivo móvil admite el método PIN de Wi-Fi Protected Setup™ (WPS), siga los pasos siguientes para configurar una red Wi-Fi Direct.



Cuando el equipo reciba la solicitud de Wi-Fi Direct del dispositivo móvil, aparecerá el mensaje [Solicitud de conexión de Wi-Fi Direct recibida. Pulse [OK] para conectar.] en la pantalla LCD. Pulse [OK] para conectarse.

1. Pulse  [Ajustes] > [Todos ajustes] > [Red] > [Wi-Fi Direct] > [Propiet. grupo] > [Sí] > [Código PIN].
2. Si aparece [Active Wi-Fi Direct en otro dispositivo. A continuación, pulse [OK].], active el método de configuración mediante PIN de WPS de su dispositivo móvil (consulte las instrucciones pertinentes en la guía de usuario de su dispositivo móvil) y, a continuación, pulse [OK] en el equipo Brother. De este modo se iniciará la configuración de Wi-Fi Direct.
3. El equipo esperará una solicitud de conexión de su dispositivo móvil. Cuando aparezca [Código PIN], introduzca el PIN que aparece en el dispositivo móvil en el equipo. Pulse [OK].

Si el dispositivo móvil se conecta correctamente, en el equipo aparecerá [Conectada]. Ha finalizado la configuración de la red Wi-Fi Direct.



Información relacionada

- [Configurar la red Wi-Fi Direct](#)

Información adicional:

- [Información general para configurar la red Wi-Fi Direct](#)

Configurar manualmente la red Wi-Fi Direct

>> DCP-J572DW/MFC-J491DW/MFC-J497DW
>> DCP-J772DW/DCP-J774DW/MFC-J890DW/MFC-J895DW

DCP-J572DW/MFC-J491DW/MFC-J497DW

Si el dispositivo móvil no admite Wi-Fi Direct o WPS, debe configurar manualmente una red Wi-Fi Direct.

1. Pulse **Config..**
2. Pulse ▲ o ▼ para seleccionar lo siguiente:
 - a. Seleccione [Red]. Pulse **OK**.
 - b. Seleccione [Wi-Fi Direct]. Pulse **OK**.
 - c. Seleccione [Manual]. Pulse **OK**.
3. El equipo mostrará el nombre del SSID y la contraseña durante tres minutos. Vaya a la pantalla de ajustes de la red inalámbrica de su dispositivo móvil e introduzca el nombre del SSID y la contraseña.
4. Si el dispositivo móvil se conecta correctamente, en el equipo aparecerá [Conectada]. Ha finalizado la configuración de la red Wi-Fi Direct.

DCP-J772DW/DCP-J774DW/MFC-J890DW/MFC-J895DW

Si el dispositivo móvil no admite Wi-Fi Direct o WPS, debe configurar manualmente una red Wi-Fi Direct.

1. Pulse  [Ajustes] > [Todos ajustes] > [Red] > [Wi-Fi Direct] > [Manual].
2. El equipo mostrará el nombre y la contraseña del SSID. Vaya a la pantalla de ajustes de la red inalámbrica de su dispositivo móvil e introduzca el nombre del SSID y la contraseña.

Si el dispositivo móvil se conecta correctamente, en el equipo aparecerá [Conectada]. Ha finalizado la configuración de la red Wi-Fi Direct.

Información relacionada

- [Configurar la red Wi-Fi Direct](#)

Información adicional:

- [Información general para configurar la red Wi-Fi Direct](#)

Funciones de red avanzadas

- [Imprimir el informe de configuración de la red](#)

Imprimir el informe de configuración de la red

El informe de configuración de la red enumera la configuración de red, incluyendo los ajustes del servidor de impresión de red.



- Nombre de nodo: el nombre de nodo aparece en el informe de configuración de la red actual. El nombre de nodo predeterminado es "BRNxxxxxxxxxxxx" para una red cableada o "BRWxxxxxxxxxxxx" para una red inalámbrica (donde "xxxxxxxxxxxx" es la dirección MAC/Ethernet del equipo).
- Si la [IP Address] en el informe de configuración de la red muestra 0.0.0.0, espere un minuto e intente imprimirlo de nuevo.
- En el informe puede encontrar la configuración del equipo, como la dirección IP, la máscara de subred, el nombre de nodo y la dirección MAC, por ejemplo:
 - Dirección IP: 192.168.0.5
 - Máscara de subred: 255.255.255.0
 - Nombre de nodo: BRN000ca0000499
 - Dirección MAC: 00-0c-a0-00-04-99

>> [DCP-J572DW/MFC-J491DW/MFC-J497DW](#)

>> [DCP-J772DW/DCP-J774DW/MFC-J890DW/MFC-J895DW](#)

DCP-J572DW/MFC-J491DW/MFC-J497DW

1. Pulse **Config.**.
2. Pulse ▲ o ▼ para seleccionar lo siguiente:
 - a. Seleccione [Imp. informes]. Pulse **OK**.
 - b. Seleccione [Configur. red]. Pulse **OK**.
3. Pulse ▶.
El equipo imprime el informe de configuración de la red actual.

DCP-J772DW/DCP-J774DW/MFC-J890DW/MFC-J895DW

1. Pulse  [Ajustes] > [Todos ajustes] > [Imp. informes] > [Configuración de la red] > [Sí].
El equipo imprime el informe de configuración de la red actual.

✓ Información relacionada

- [Funciones de red avanzadas](#)

Información adicional:

- [¿Dónde puedo encontrar la configuración de red del equipo Brother?](#)
- [Utilice la herramienta de reparación de la conexión de red \(Windows\)](#)
- [Deseo comprobar si mis dispositivos de red funcionan correctamente](#)
- [Mensajes de error y mantenimiento](#)

Información técnica para usuarios avanzados

- [Restablecer la configuración de la red a los ajustes predeterminados de fábrica](#)
- [Imprimir el informe WLAN](#)

Restablecer la configuración de la red a los ajustes predeterminados de fábrica

Puede utilizar el panel de control del equipo para restaurar el servidor de impresión a su configuración predeterminada de fábrica. Esto permite restablecer toda la información como, por ejemplo, la contraseña o la dirección IP.

IMPORTANTE

(MFC-J491DW/MFC-J497DW)

Si restablece el equipo, los faxes almacenados en la memoria del equipo podrían perderse. Antes de restablecer el equipo, transfiera sus faxes al ordenador u otro equipo de fax para no perder mensajes importantes.



- Esta función restaura todos los ajustes de red cableada e inalámbrica (solo modelos compatibles) a la configuración predeterminada de fábrica.
- También puede restaurar el servidor de impresión a su configuración predeterminada de fábrica mediante las aplicaciones BRAdmin Light o BRAdmin Professional.

>> [DCP-J572DW/MFC-J491DW/MFC-J497DW](#)

>> [DCP-J772DW/DCP-J774DW/MFC-J890DW/MFC-J895DW](#)

DCP-J572DW/MFC-J491DW/MFC-J497DW

1. Pulse **Config.**
2. Pulse **▲** o **▼** para seleccionar lo siguiente:
 - a. Seleccione [Red]. Pulse **OK**.
 - b. Seleccione [Restaurar red]. Pulse **OK**.
3. Pulse **►** durante dos segundos para confirmar.
El equipo se reinicia.

DCP-J772DW/DCP-J774DW/MFC-J890DW/MFC-J895DW

1. Pulse  [Ajustes] > [Todos ajustes] > [Red] > [Restaurar red].
2. Se mostrará el mensaje que confirma el reinicio. Pulse **[OK]** durante dos segundos
El equipo se reiniciará.



Información relacionada

- [Información técnica para usuarios avanzados](#)

Información adicional:

- [Transferencia de faxes o informe del registro de faxes](#)

Imprimir el informe WLAN

El informe de WLAN refleja el estado de la red inalámbrica del equipo. Si la conexión inalámbrica no es correcta, compruebe el código de error en el informe impreso.

>> [DCP-J572DW/MFC-J491DW/MFC-J497DW](#)

>> [DCP-J772DW/DCP-J774DW/MFC-J890DW/MFC-J895DW](#)

DCP-J572DW/MFC-J491DW/MFC-J497DW

1. Pulse **Config.**.
2. Pulse ▲ o ▼ para seleccionar la opción [Imp. informes] y, a continuación, pulse **OK**.
3. Pulse ▲ o ▼ para seleccionar la opción [Informe WLAN] y, a continuación, pulse **OK**.
4. Pulse ►.

El equipo imprimirá el informe WLAN.

Si no se imprime el informe WLAN, compruebe si en el equipo se han producido errores. Si no hay errores visibles, espere un minuto y, a continuación, intente imprimir el informe de nuevo.

DCP-J772DW/DCP-J774DW/MFC-J890DW/MFC-J895DW

1. Pulse  [Ajustes] > [Todos ajustes] > [Imp. informes] > [Informe WLAN] > [Sí].

El equipo imprimirá el informe WLAN.

Si no se imprime el informe WLAN, compruebe si en el equipo se han producido errores. Si no hay errores visibles, espere un minuto y, a continuación, intente imprimir el informe de nuevo.

Información relacionada

- [Información técnica para usuarios avanzados](#)
 - [Códigos de error del informe de LAN inalámbrica](#)

Información adicional:

- El equipo Brother no imprime, escanea ni usa la recepción PC-FAX a través de la red.
- Deseo comprobar si mis dispositivos de red funcionan correctamente

Códigos de error del informe de LAN inalámbrica

Si el informe de LAN inalámbrica indica que no se pudo realizar la conexión, compruebe el código de error impreso en el informe y consulte las instrucciones correspondientes en la tabla:

Código de error	Problema y soluciones recomendadas
TS-01	<p>El ajuste de conexión inalámbrica no está activado. Active el ajuste de conexión inalámbrica.</p> <p>Si hay un cable de red conectado al equipo, desconéctelo y active la configuración inalámbrica del equipo.</p>
TS-02	<p>No se puede detectar el punto de acceso inalámbrico/enrutador.</p> <ol style="list-style-type: none">1. Compruebe los siguientes dos puntos:<ul style="list-style-type: none">• Desenchufe el punto de acceso/enrutador inalámbrico, espere 10 segundos y, a continuación, vuelva a enchufarlo.• Si el punto de acceso WLAN/enrutador utiliza el filtrado de direcciones MAC, confirme que la dirección MAC del equipo Brother esté permitida en el filtro.2. Si ha introducido manualmente el SSID y la información de seguridad (SSID/método de autenticación/método de encriptación/clave de red), puede que la información sea incorrecta. <p>Cuando sea necesario, vuelva a confirmar el SSID y la información de seguridad y vuelva a introducir la información correcta.</p> <p>Este dispositivo no es compatible con SSID/ESSID de 5 GHz y debe seleccionar un SSID/ESSID de 2,4 GHz. Asegúrese de que el punto de acceso/enrutador está definido en 2,4 GHz o en modo mixto de 2,4 GHz/5 GHz.</p>
TS-04	<p>Los métodos de autenticación/encriptación utilizados por el punto de acceso inalámbrico/enrutador seleccionado no son admitidos por el equipo.</p> <p>Cambie los métodos de autenticación y encriptación del punto de acceso inalámbrico/enrutador. El equipo es compatible con los siguientes métodos de autenticación:</p> <ul style="list-style-type: none">• WPA-Personal TKIP o AES• WPA2-Personal TKIP o AES• Sistema abierto WEP o Ninguno (sin encriptación)• Clave compartida WEP <p>Si el problema persiste, puede que el SSID o los ajustes de red que ha introducido no sean correctos. Confirme la configuración de la red inalámbrica.</p>
TS-05	<p>La información de seguridad (SSID/clave de red) es incorrecta.</p> <p>Confirme el SSID y la clave de red.</p>
TS-06	<p>La información de seguridad inalámbrica (método de autenticación/método de encriptación/clave de red) no es correcta.</p> <p>Confirme la información de seguridad inalámbrica (método de autenticación/método de encriptación/clave de red).</p>
TS-07	<p>El equipo no puede detectar un punto de acceso WLAN/enrutador que tenga WPS activado.</p> <p>Si desea conectar con WPS, debe usar el equipo junto con el punto de acceso WLAN/enrutador. Confirme el método de conexión para WPS o punto de acceso WLAN/enrutador e intente comenzar de nuevo.</p> <p>Si no sabe cómo utilizar el punto de acceso WLAN/enrutador utilizando WPS, consulte la documentación facilitada con el punto de acceso WLAN/enrutador, pregunte al fabricante de este o consulte al administrador de red.</p>

Código de error	Problema y soluciones recomendadas
TS-08	<p>Se detectan dos o más puntos de acceso WLAN que tienen WPS activado.</p> <ul style="list-style-type: none"> • Compruebe que solo un punto de acceso WLAN/enrutador dentro del alcance tiene el método WPS activo y pruebe de nuevo. • Pruebe de nuevo transcurridos unos minutos para evitar interferencias de otros puntos de acceso.



Cómo confirmar la información de seguridad inalámbrica (SSID/Método de autenticación/Método de encriptación/Clave de red) del punto de acceso WLAN/enrutador:

1. Los ajustes de seguridad predeterminados se pueden proporcionar en una etiqueta adjunta al punto de acceso WLAN/enrutador. Puede que el nombre del fabricante o el número de modelo del punto de acceso WLAN/enrutador se utilice como la configuración de seguridad predeterminada.
2. Consulte la documentación suministrada con el punto de acceso de WLAN/enrutador para obtener información sobre cómo localizar la configuración de seguridad.
 - Si el punto de acceso WLAN/enrutador está definido en no emitir el SSID, esta no se detectará automáticamente. Tendrá que introducir manualmente el nombre SSID.
 - La clave de red también se describe como contraseña, clave de seguridad o clave de encriptación.

Si no conoce la SSID y la configuración de seguridad inalámbrica de su punto de acceso WLAN/enrutador o no sabe cómo cambiar la configuración, consulte la documentación proporcionada con su punto de acceso WLAN/enrutador, pregunte al fabricante de este, a su proveedor de servicios de Internet o al administrador de red.



Información relacionada

- [Imprimir el informe WLAN](#)

Información adicional:

- [El equipo Brother no imprime, escanea ni usa la recepción PC-FAX a través de la red.](#)
- [Deseo comprobar si mis dispositivos de red funcionan correctamente](#)

Seguridad

- Bloquear ajustes del equipo

Bloquear ajustes del equipo

Antes de encender el bloqueo de acceso del equipo, tome nota de su contraseña. Si olvida la contraseña, debe restablecer todas las contraseñas guardadas en el equipo llamando a su administrador o al Servicio de atención al cliente de Brother.

- [Acerca de la utilización de la seguridad de la memoria](#)
- [Acerca de la utilización del bloqueo de la transmisión](#)

Acerca de la utilización de la seguridad de la memoria

Modelos relacionados: MFC-J890DW/MFC-J895DW

La seguridad de la memoria impide el acceso no autorizado al equipo.

Aunque no es posible programar faxes diferidos, se pueden enviar faxes diferidos previamente programados.



Debe desactivar la recepción PC Fax antes de activar la seguridad de la memoria.

Mientras la seguridad de la memoria está activada, están disponibles las siguientes operaciones:

- Recepción de faxes en la memoria (limitada a la capacidad de la memoria)
- Reenvío de faxes (si el reenvío de faxes se ha activado previamente)
- Recuperación remota (si el almacenamiento de faxes se ha activado previamente y ya se ha configurado el código de acceso remoto)

Mientras la seguridad de la memoria está activada, NO están disponibles las siguientes operaciones:

- Utilización desde el panel de control
- Impresión de faxes recibidos
- Impresión a PC
- Escaneado con PC
- Recepción PC Fax
- Impresión con NFC
- Escaneado con NFC



Para imprimir los faxes de la memoria debe desactivar la seguridad de la memoria.





Información relacionada

- [Bloquear ajustes del equipo](#)
 - [Configurar la contraseña de la seguridad de la memoria](#)
 - [Cambiar la contraseña de seguridad de la memoria](#)
 - [Activar/desactivar la seguridad de la memoria](#)

Configurar la contraseña de la seguridad de la memoria

Modelos relacionados: MFC-J890DW/MFC-J895DW

Escriba la contraseña y guárdela en un lugar seguro.

1. Pulse  [Ajustes] > [Todos ajustes] > [Fax] > [Varios] > [Seguridad memoria].
2. Introduzca un número de cuatro dígitos para la contraseña en la pantalla táctil. Pulse [OK].
3. Cuando en la pantalla táctil aparezca [Verificar], vuelva a introducir la contraseña mediante la pantalla táctil. Pulse [OK].
4. Pulse .





Información relacionada

- [Acerca de la utilización de la seguridad de la memoria](#)

Cambiar la contraseña de seguridad de la memoria

Modelos relacionados: MFC-J890DW/MFC-J895DW

1. Pulse  [Ajustes] > [Todos ajustes] > [Fax] > [Varios] > [Seguridad memoria] > [Configurar clave].
2. Introduzca el número de cuatro dígitos registrado de la contraseña actual en la pantalla táctil. Pulse [OK].
3. Introduzca un número de cuatro dígitos para la nueva contraseña en la pantalla táctil. Pulse [OK].
4. Cuando en la pantalla táctil aparezca [Verificar], vuelva a introducir la nueva contraseña mediante la pantalla táctil. Pulse [OK].
5. Pulse .



Información relacionada

- [Acerca de la utilización de la seguridad de la memoria](#)

Activar/desactivar la seguridad de la memoria

Modelos relacionados: MFC-J890DW/MFC-J895DW

1. Pulse  [Ajustes] > [Todos ajustes] > [Fax] > [Varios] > [Seguridad memoria] > [Conf. seguridad].
2. Introduzca la contraseña de cuatro dígitos registrada mediante el teclado de la pantalla táctil. Pulse [OK].
El equipo se desconecta de la línea y en la pantalla táctil aparece [Seguridad memoria].



Desactivación de la seguridad de la memoria:

- a. Pulse [Desbloquear].
- b. Introduzca la contraseña de cuatro dígitos actual y, a continuación, pulse [OK].

Si introduce una contraseña incorrecta, en la pantalla táctil aparecerá [Clave errónea] y el equipo permanecerá fuera de línea. El equipo permanecerá en modo seguro hasta que se introduzca la contraseña correcta.



Información relacionada

- [Acerca de la utilización de la seguridad de la memoria](#)

Acerca de la utilización del bloqueo de la transmisión

Modelos relacionados: MFC-J491DW/MFC-J497DW

Bloquee la transmisión de datos no autorizada a y desde el equipo.

El bloqueo de la transmisión impide el acceso no autorizado al equipo.

Mientras el bloqueo de la transmisión está activado, están disponibles las siguientes operaciones:

- Recepción de faxes
- Recepción PC-Fax (si la recepción PC-Fax se ha activado previamente)



Mientras la función de bloqueo de la transmisión está activada, el equipo recibirá faxes y los almacenará en la memoria. Posteriormente, cuando el bloqueo de la transmisión se desactive, los faxes se enviarán al ordenador seleccionado.

Mientras el bloqueo de la transmisión está activado, NO están disponibles las siguientes operaciones:

- Utilización desde el panel de control
- Impresión a PC
- Escaneado con PC



Información relacionada

- [Bloquear ajustes del equipo](#)
 - [Configurar la contraseña del bloqueo de la transmisión](#)
 - [Cambiar la contraseña del bloqueo de la transmisión](#)
 - [Activar/desactivar el bloqueo de la transmisión](#)

Configurar la contraseña del bloqueo de la transmisión

Modelos relacionados: MFC-J491DW/MFC-J497DW

1. Pulse **Config.**.
2. Pulse **▲** o **▼** para seleccionar lo siguiente:
 - a. Seleccione [Fax]. Pulse **OK**.
 - b. Seleccione [Varios]. Pulse **OK**.
 - c. Seleccione [Bloq TX]. Pulse **OK**.
3. Introduzca un número de cuatro dígitos como contraseña. Pulse **OK**.
4. Vuelva a introducir la contraseña. Pulse **OK**.
5. Pulse **Parar**.



Información relacionada

- [Acerca de la utilización del bloqueo de la transmisión](#)

Cambiar la contraseña del bloqueo de la transmisión

Modelos relacionados: MFC-J491DW/MFC-J497DW

1. Pulse **Config.**.
2. Pulse **▲** o **▼** para seleccionar lo siguiente:
 - a. Seleccione [Fax]. Pulse **OK**.
 - b. Seleccione [Varios]. Pulse **OK**.
 - c. Seleccione [Bloq TX]. Pulse **OK**.
 - d. Seleccione [Configurar clave]. Pulse **OK**.
3. Introduzca el número de cuatro dígitos de la contraseña actual. Pulse **OK**.
4. Introduzca un número de cuatro dígitos como nueva contraseña. Pulse **OK**.
5. Vuelva a introducir la nueva contraseña. Pulse **OK**.
6. Pulse **Parar**.



Información relacionada

- [Acerca de la utilización del bloqueo de la transmisión](#)

Activar/desactivar el bloqueo de la transmisión

Modelos relacionados: MFC-J491DW/MFC-J497DW

1. Pulse **Config.**.
2. Pulse ▲ o ▼ para seleccionar lo siguiente:
 - a. Seleccione [Fax]. Pulse **OK**.
 - b. Seleccione [Varios]. Pulse **OK**.
 - c. Seleccione [Bloq TX]. Pulse **OK**.
 - d. Seleccione [Fijar bloq TX]. Pulse **OK**.
3. Introduzca la contraseña de cuatro dígitos registrada. Pulse **OK**.
El equipo se queda sin conexión y en la pantalla LCD aparece [Modo bloq TX].



Desactivación del bloqueo de la transmisión:

- a. Pulse **Config.**.
- b. Introduzca la contraseña de cuatro dígitos actual y, a continuación, pulse **OK**.
Si introduce una contraseña incorrecta, en la pantalla LCD aparecerá [Clave errónea] y el equipo permanecerá fuera de línea. El equipo permanecerá en modo de bloqueo de la transmisión hasta que se introduzca la contraseña correcta.



Información relacionada

- [Acerca de la utilización del bloqueo de la transmisión](#)

Móvil/Web Connect

- [Brother Web Connect](#)
- [Google Cloud Print](#)
- [AirPrint](#)
- [Impresión móvil para Windows](#)
- [Mopria® Print Service](#)
- [Brother iPrint&Scan para teléfonos móviles](#)
- [Near-Field Communication \(NFC\)](#)

Brother Web Connect

- [Información general de Brother Web Connect](#)
- [Servicios en línea usados con Brother Web Connect](#)
- [Condiciones de uso de Brother Web Connect](#)
- [Configuración de Brother Web Connect](#)
- [Escaneado y carga de documentos mediante Brother Web Connect](#)
- [Carga de un documento desde un dispositivo de memoria externo mediante Brother Web Connect](#)
- [Descarga e impresión de documentos mediante Brother Web Connect](#)
- [Descargar y guardar un documento en un dispositivo de memoria externo mediante Brother Web Connect](#)
- [Reenvío de faxes a la nube o al correo electrónico](#)

Información general de Brother Web Connect

Algunos sitios web proporcionan servicios que permiten a los usuarios cargar y ver tanto imágenes como archivos en el sitio web. El equipo Brother puede escanear imágenes y cargarlas en estos servicios, así como descargar e imprimir imágenes ya cargadas en los mismos.

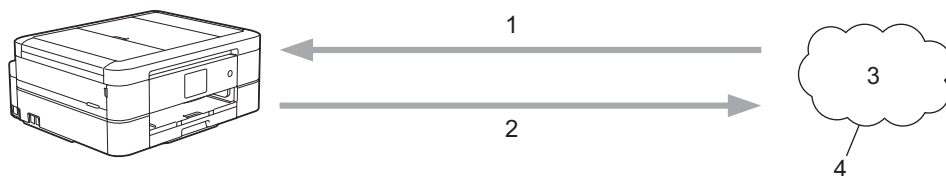



1. Impresión
2. Escaneado
3. Fotografías, imágenes, documentos y otros archivos
4. Web Services (Servicios web)

Para utilizar Brother Web Connect, el equipo Brother tiene que conectarse a una red que tenga acceso a Internet, ya sea a través de una conexión cableada o a través de una conexión inalámbrica.

En configuraciones de red que utilizan un servidor proxy, el equipo también tiene que configurarse para utilizar un servidor proxy. Si tiene dudas sobre su configuración de red, consulte con su administrador de red.



Un servidor proxy es un ordenador que sirve de intermediario entre Internet y ordenadores que no tengan una conexión directa a Internet.

Pulse  (Web) o  (Apps) en la pantalla táctil, o pulse  (**WEB**) para utilizar Brother Web Connect.

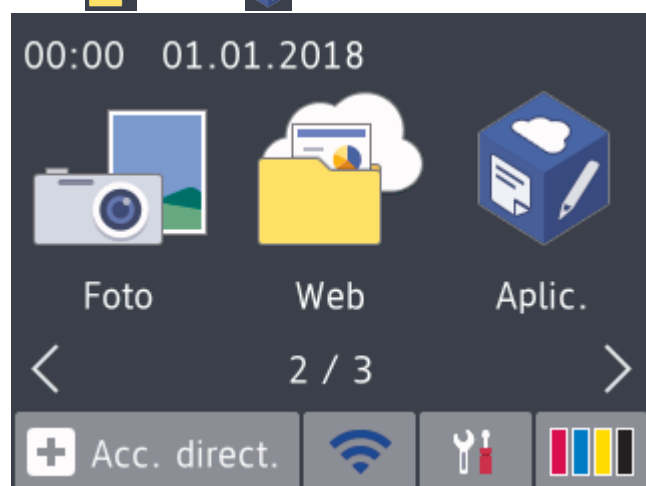

Información relacionada

- [Brother Web Connect](#)

Servicios en línea usados con Brother Web Connect

Utilice Brother Web Connect para acceder a servicios en línea desde su equipo Brother. Algunos de estos Web services (Servicios web) ofrecen versiones para empresas.

Para utilizar Brother Web Connect, es necesario tener una cuenta en el servicio en línea deseado. Si todavía no tiene una cuenta, utilice un ordenador para acceder al sitio web del servicio y cree una cuenta.

No es necesario que cree una cuenta para utilizar Brother Creative Center. (Brother CreativeCenter solo está disponible en algunos modelos).

Google Drive™

Servicio que permite almacenar, modificar y compartir documentos y sincronizar archivos en línea.

URL: drive.google.com

Evernote®

Servicio de gestión y almacenamiento de archivos en línea.

URL: www.evernote.com

Dropbox

Servicio que permite almacenar, compartir y sincronizar archivos en línea.

URL: www.dropbox.com

OneDrive

Servicio que permite almacenar, compartir y administrar archivos en línea.

URL: <https://onedrive.live.com>

Box

Servicio que permite modificar y compartir documentos en línea.

URL: www.box.com

OneNote

Servicio que permite modificar y compartir documentos en línea.

URL: www.onenote.com

Brother Creative Center

Sitio web que ofrece varias plantillas, como por ejemplo tarjetas de felicitación, folletos y calendarios, que se pueden imprimir en el equipo Brother. (disponible solo en ciertos países y modelos)

www.brother.com/creativecenter

Para obtener más información sobre cualquiera de estos servicios, consulte el sitio web del servicio correspondiente.

En la siguiente tabla se describe qué tipo de archivos pueden utilizarse con cada función Brother Web Connect:

Servicios accesibles	Google Drive™ Evernote® Dropbox OneDrive Box	OneNote	Brother Creative Center
Descargar e imprimir imágenes o guardarlas en soportes (DCP-J772DW/ DCP-J774DW/ MFC-J890DW/ MFC-J895DW)	JPEG PDF DOC DOCX XLS XLSX PPT	JPEG PDF DOC DOCX XLS XLSX PPT	(Solo impresión)

Servicios accesibles	Google Drive™ Evernote® Dropbox OneDrive Box	OneNote	Brother Creative Center
	PPTX	PPTX	
Cargar imágenes escaneadas	JPEG PDF DOCX XLSX PPTX TIFF	JPEG PDF DOCX XLSX PPTX TIFF	-
Cargar imágenes guardadas en soportes (DCP-J772DW/ DCP-J774DW/ MFC-J890DW/ MFC-J895DW)	JPEG	-	-
Reenvío de faxes a los servicios en línea (MFC-J890DW/ MFC-J895DW)	JPEG PDF TIFF	JPEG PDF TIFF	-



- No todos los servicios están disponibles en todos los países.
- Para Hong Kong, Taiwán y Corea

Brother Web Connect sólo es compatible con los nombres de archivo escritos en inglés. No se descargarán los archivos con nombre en el idioma local.



Información relacionada

- [Brother Web Connect](#)

Condiciones de uso de Brother Web Connect

- [Instalación del software de Brother para uso de Brother Web Connect](#)
- [Configure los ajustes del servidor proxy utilizando el panel de control del equipo](#)

Instalación del software de Brother para uso de Brother Web Connect

Para la instalación inicial de Brother Web Connect, se necesita un ordenador con acceso a Internet y que tenga instalado el software del equipo Brother.

Windows

Para instalar el software de Brother y configurar el equipo de forma que pueda imprimir a través de la red cableada o inalámbrica, consulte la *Guía de configuración rápida*.

Mac

Para instalar el **Paquete completo de controladores y software**, vaya a la página **Descargas** de su modelo en Brother Solutions Center en support.brother.com.



Información relacionada

- [Condiciones de uso de Brother Web Connect](#)

Configure los ajustes del servidor proxy utilizando el panel de control del equipo

Si su red utiliza un servidor proxy, la siguiente información del servidor proxy debe configurarse en el equipo:

- Dirección del servidor proxy
- Número de puerto
- Nombre de usuario
- Contraseña



>> [DCP-J572DW/MFC-J491DW/MFC-J497DW](#)

>> [DCP-J772DW/DCP-J774DW/MFC-J890DW/MFC-J895DW](#)

DCP-J572DW/MFC-J491DW/MFC-J497DW

1. Pulse **Config.**.
2. Pulse **▲** o **▼** para seleccionar lo siguiente:
 - a. Seleccione [Red]. Pulse **OK**.
 - b. Seleccione [Config. conexión web]. Pulse **OK**.
 - c. Seleccione [Ajustes proxy]. Pulse **OK**.
 - d. Seleccione [Conexión proxy]. Pulse **OK**.
 - e. Seleccione [Sí]. Pulse **OK**.
 - f. Seleccione la opción que desee configurar. Pulse **OK**.
 - g. Introduzca la información del servidor proxy. Pulse **OK**.
3. Pulse **Parar**.

DCP-J772DW/DCP-J774DW/MFC-J890DW/MFC-J895DW

1. Pulse  [Ajustes] > [Todos ajustes] > [Red] > [Ajustes de la conexión web] > [Ajustes proxy] > [Conexión proxy].
2. Pulse [Sí].
3. Pulse la opción que desea configurar y, a continuación, introduzca la información del servidor proxy. Pulse [OK].
4. Pulse .

Información relacionada

- [Condiciones de uso de Brother Web Connect](#)

Configuración de Brother Web Connect

- Información general de la configuración de Brother Web Connect
- Crear una cuenta para cada servicio en línea antes de usar Brother Web Connect
- Solicitud de acceso para Brother Web Connect
- Registrar cuentas en su equipo Brother para utilizar Brother Web Connect
- Configuración de Brother Web Connect para Brother CreativeCenter

Información general de la configuración de Brother Web Connect

Configure los ajustes de Brother Web Connect utilizando el siguiente procedimiento (al utilizar Brother CreativeCenter, este procedimiento no es necesario):

Paso 1: cree una cuenta con el servicio que desea utilizar.

Acceda al sitio web del servicio mediante un ordenador y cree una cuenta. (Si ya tiene una cuenta, no es necesario que cree una nueva).

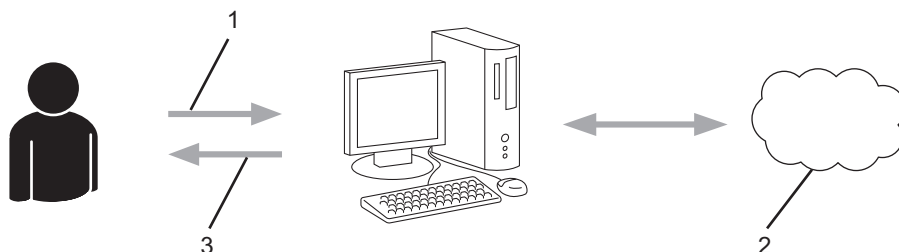

1. Registro del usuario
2. Servicio Web
3. Obtención de una cuenta

Paso 2: Solicite acceso a Brother Web Connect.

Inicie el acceso de Brother Web Connect mediante ordenador para obtener una ID temporal.

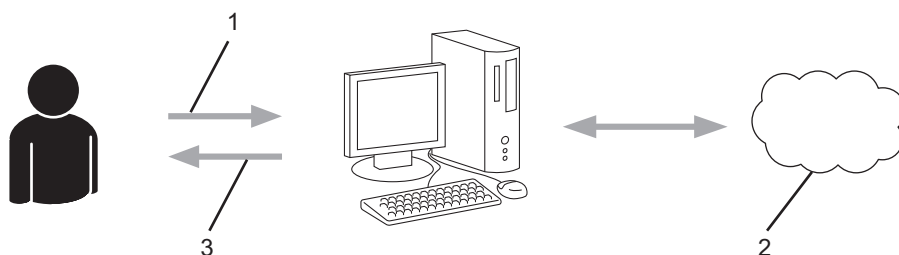

1. Introducción de la información de la cuenta
2. Página de solicitud de Brother Web Connect
3. Obtención de la ID temporal

Paso 3: registre la información de su cuenta en su equipo para que pueda acceder a los servicios deseados.

Introduzca la ID temporal para habilitar el servicio en su equipo. Asigne a la cuenta un nombre, que servirá para identificarla en el equipo, e introduzca un PIN si lo considera necesario.

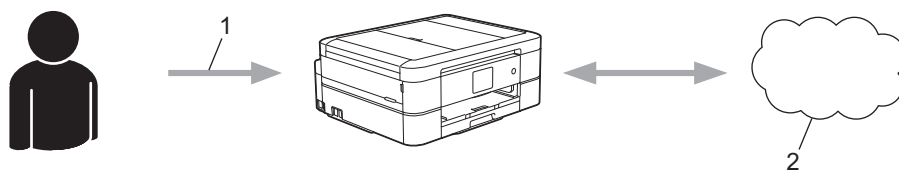

1. Introducción de la ID temporal
2. Servicio Web

Su equipo podrá acceder ahora al servicio.



Información relacionada

- [Configuración de Brother Web Connect](#)
-

Crear una cuenta para cada servicio en línea antes de usar Brother Web Connect

Para utilizar Brother Web Connect con el fin de acceder a los distintos servicios en línea, deberá tener una cuenta en el servicio en línea que desee usar. Si todavía no tiene una cuenta, utilice un ordenador para acceder al sitio web del servicio y cree una cuenta. Después de haber creado una cuenta, inicie sesión y utilice la cuenta al menos una vez con un ordenador antes de utilizar la función Brother Web Connect. De lo contrario, es posible que no pueda acceder al servicio mediante Brother Web Connect.

Si ya tiene una cuenta, no es necesario crear una nueva.

Cuando haya terminado de crear una cuenta en el servicio en línea deseado, solicite acceso a Brother Web Connect.



No es necesario que cree una cuenta si va a utilizar el servicio como invitado. Solo puede utilizar ciertos servicios como invitado. Si el servicio que desea utilizar no tiene la opción de usuario invitado, deberá crear una cuenta.







Información relacionada

- [Configuración de Brother Web Connect](#)

Solicitud de acceso para Brother Web Connect

Para utilizar Brother Web Connect con el fin de acceder a servicios en línea, primero debe solicitar acceso a Brother Web Connect a través de un ordenador que tenga instalado el software de Brother.

1. Acceda al sitio web de la aplicación Brother Web Connect:

Opción	Descripción
Windows 7	Haga clic en  (Iniciar) > Todos los programas > Brother > Brother Utilities y, a continuación, haga clic en la lista desplegable y seleccione el nombre de su modelo (si no está ya seleccionado). Haga clic en Más en la barra de navegación izquierda y, a continuación, haga clic en Brother Web Connect .
Windows 8 Windows 10	Ejecute  (Brother Utilities) y, a continuación, haga clic en la lista desplegable y seleccione el nombre de su modelo (si no está ya seleccionado). Haga clic en Más en la barra de navegación izquierda y, a continuación, haga clic en Brother Web Connect .
Windows 8.1	Mueva el ratón a la esquina inferior izquierda de la pantalla Inicio y haga clic en  (si está utilizando un dispositivo táctil, deslice el dedo desde la parte inferior de la pantalla Inicio para abrir la pantalla Aplicaciones). Haga clic en  (Brother Utilities) y, a continuación, haga clic en la lista desplegable y seleccione el nombre de su modelo (si no está ya seleccionado). Haga clic en Más en la barra de navegación izquierda y, a continuación, haga clic en Brother Web Connect .
Mac	Haga clic en Ir en la barra Finder , Aplicaciones > Brother > Utilidades > Brother Web Connect .



También puede acceder directamente al sitio web:

Escriba bwc.brother.com en la barra de direcciones del navegador web.

La página de Brother Web Connect se abrirá.

2. Seleccione el servicio que desee utilizar.

Conéctese con Brother Web Connect

Haga clic en uno de los siguientes servicios; su máquina los usará para obtener un ID temporal. Las versiones empresariales de Servicios web también son compatibles, entre ellas: OneDrive for business, Dropbox for business, Google apps for work, Evernote business, Box for business.



OneNote



OneDrive



Box



Conectar a Google Drive™



EVERNOTE



Dropbox

La pantalla real podría diferir de la que se muestra arriba.

3. Siga las instrucciones de la pantalla y solicite el acceso.

Cuando haya finalizado, se mostrará la ID temporal.

Conéctese con Brother Web Connect

Registro terminado.

Escriba el siguiente ID temporal en la pantalla LCD de su máquina.

ID temporal (11 dígitos)

XXX XXXX XXXX

NOTA: El ID temporal caduca dentro de 24 horas.

4. Tome nota de su ID temporal, ya que la necesitará para registrar cuentas en el equipo. La ID temporal es válida durante 24 horas.
5. Cierre el navegador web.

Ahora que tiene una ID de acceso a Brother Web Connect, debe registrarla en su equipo y, a continuación, utilice el equipo para acceder al servicio web que desea utilizar.



Información relacionada

- [Configuración de Brother Web Connect](#)

Registrar cuentas en su equipo Brother para utilizar Brother Web Connect

Debe introducir la información de sus cuentas de Brother Web Connect y configurar el equipo para que pueda acceder al servicio deseado a través de Brother Web Connect.

- Deberá solicitar acceso a Brother Web Connect para poder registrar una cuenta en su equipo.
- Antes de registrar una cuenta, confirme que la fecha y la hora estén ajustadas correctamente en el panel de control del equipo.

>> [DCP-J572DW/MFC-J491DW/MFC-J497DW](#)

>> [DCP-J772DW/DCP-J774DW/MFC-J890DW/MFC-J895DW](#)

DCP-J572DW/MFC-J491DW/MFC-J497DW

1. Pulse **WEB**.



- Si aparece información sobre la conexión a Internet en la pantalla LCD del equipo, lea la información y pulse ►.
- Es posible que en ocasiones se muestren actualizaciones o avisos sobre las funciones de Brother Web Connect en la pantalla LCD. Lea la información y, a continuación, pulse ►.

2. Pulse ▲ o ▼ para seleccionar lo siguiente:

- a. Seleccione el servicio en el que desea registrarse. Pulse **OK**.
- b. Seleccione [Registrar/Eliminar]. Pulse **OK**.
- c. Seleccione [Registrar cuenta]. Pulse **OK**.

3. El equipo le pedirá que introduzca la ID temporal que recibió al solicitar acceso para Brother Web Connect. Pulse ►.

4. Introduzca la ID temporal en el teclado de marcación. Pulse **OK**.



Aparecerá un mensaje de error en la pantalla LCD si la información que ha introducido no coincide con la ID temporal que recibió al solicitar acceso, o bien si la ID temporal ha caducado. Introduzca la ID temporal correctamente, o bien solicite acceso de nuevo para recibir una nueva ID temporal.

5. El equipo le pedirá que introduzca el nombre de cuenta que desea que aparezca en la pantalla LCD. Pulse ►.

6. Introduzca el nombre y, a continuación, pulse **OK**.

7. Realice una de las siguientes acciones:

- Para establecer un PIN en la cuenta, pulse ►. (El uso de un PIN evita accesos no autorizados al equipo). Introduzca un número de cuatro dígitos y, a continuación, pulse **OK**.
- Si no desea establecer un PIN, pulse ◀.



Cuando se muestre la información de la cuenta que ha introducido, confirme que es correcta.

8. Pulse ► para registrar la información tal y como la ha introducido.

9. Pulse ►.

El registro de la cuenta se ha completado y su equipo puede acceder al servicio.

10. Pulse **Parar**.

DCP-J772DW/DCP-J774DW/MFC-J890DW/MFC-J895DW

1. Pulse ◀ o ► para mostrar [Web].

Pulse [Web].



- Si aparece información sobre la conexión a Internet en la pantalla LCD del equipo, lea la información y pulse [OK].
- Es posible que en ocasiones se muestren actualizaciones o avisos sobre las funciones de Brother Web Connect en la pantalla LCD. Lea la información y, a continuación, pulse [OK].

2. Pulse ▲ o ▼ para mostrar el servicio en el que desea registrarse.
Pulse el nombre del servicio.
3. Si se muestra información sobre Brother Web Connect, pulse [OK].
4. Pulse [Registrar/Eliminar] > [Registrar cuenta].
5. El equipo le pedirá que introduzca la ID temporal que recibió al solicitar acceso para Brother Web Connect.
Pulse [OK].
6. Introduzca la ID temporal mediante la pantalla LCD y, a continuación, pulse [OK].



Aparecerá un mensaje de error en la pantalla LCD si la información que ha introducido no coincide con la ID temporal que recibió al solicitar acceso, o bien si la ID temporal ha caducado. Introduzca la ID temporal correctamente, o bien solicite acceso de nuevo para recibir una nueva ID temporal.

7. El equipo le pedirá que introduzca el nombre de cuenta que desea que aparezca en la pantalla LCD.
Pulse [OK].
8. Introduzca el nombre mediante la pantalla LCD y, a continuación, pulse [OK].
9. Realice una de las siguientes acciones:
 - Para establecer un PIN en la cuenta, pulse [SÍ]. (El uso de un PIN evita accesos no autorizados al equipo). Introduzca un número de cuatro dígitos y, a continuación, pulse [OK].
 - Si no desea establecer un PIN, pulse [No].



Cuando se muestre la información de la cuenta que ha introducido, confirme que es correcta.

10. Pulse [SÍ] para registrar la información tal y como la ha introducido.
11. Pulse [OK].
El registro de la cuenta se ha completado y su equipo puede acceder al servicio.
12. Pulse .



Información relacionada

- [Configuración de Brother Web Connect](#)

Configuración de Brother Web Connect para Brother CreativeCenter

Modelos relacionados: DCP-J772DW/DCP-J774DW/MFC-J890DW/MFC-J895DW

Brother Web Connect está configurado para trabajar con Brother CreativeCenter automáticamente. No es necesario establecer ninguna configuración para crear los calendarios, las tarjetas de visita, los pósteres y las tarjetas de felicitación que están disponibles en www.brother.com/creativecenter.



Brother CreativeCenter no está disponible en todos los países.



Información relacionada

- [Configuración de Brother Web Connect](#)

Escaneado y carga de documentos mediante Brother Web Connect

Cargue sus fotografías y documentos escaneados directamente a un servicio web sin utilizar el ordenador.

- Cuando escanee y cargue archivos JPEG, el escaneado en blanco y negro no estará disponible.
- Cuando escanee y cargue archivos PDF con opción de búsqueda o archivos de Microsoft Office, el escaneado en blanco y negro no estará disponible.
- Cuando escanee y cargue archivos JPEG, cada una de las páginas se cargará como un archivo individual.
- Los documentos cargados se guardan en un álbum llamado **From_BrotherDevice**.

Para obtener más información sobre las restricciones, como, por ejemplo, las que se aplican al tamaño o al número de documentos que pueden cargarse, consulte el sitio web del servicio correspondiente.

>> [DCP-J572DW/MFC-J491DW/MFC-J497DW](#)

>> [DCP-J772DW/DCP-J774DW/MFC-J890DW/MFC-J895DW](#)

DCP-J572DW/MFC-J491DW/MFC-J497DW

1. Cargue el documento.
2. Pulse **WEB**.



- Si aparece información sobre la conexión a Internet en la pantalla LCD del equipo, lea la información y pulse ►.
- Es posible que en ocasiones se muestren actualizaciones o avisos sobre las funciones de Brother Web Connect en la pantalla LCD. Lea la información y, a continuación, pulse ►.

3. Pulse ▲ o ▼ para seleccionar lo siguiente:
 - a. Seleccione el servicio donde se encuentra la cuenta en la que desea cargar el documento. Pulse **OK**.
 - b. Seleccione el nombre de su cuenta. Pulse **OK**.
4. Si se muestra la pantalla de introducción del PIN, introduzca el PIN de cuatro dígitos y, a continuación, pulse **OK**.
5. Pulse ▲ o ▼ para seleccionar [Carga: escáner] y, a continuación, pulse **OK**.
6. Siga las instrucciones que aparecen en la pantalla para completar esta operación.

DCP-J772DW/DCP-J774DW/MFC-J890DW/MFC-J895DW

1. Cargue el documento.
2. Pulse ◀ o ▶ para mostrar [Web].
Pulse [Web].



- También puede pulsar en [Escanear] > [a la web].
- Si aparece información sobre la conexión a Internet en la pantalla LCD del equipo, lea la información y pulse [OK].
- Es posible que en ocasiones se muestren actualizaciones o avisos sobre las funciones de Brother Web Connect en la pantalla LCD. Lea la información y, a continuación, pulse [OK].

3. Pulse ▲ o ▼ para mostrar el servicio donde se encuentra la cuenta en la que desea cargar el documento.
Pulse el nombre del servicio.
4. Pulse ▲ o ▼ para mostrar el nombre de su cuenta y, a continuación, púselo.
5. Si se muestra la pantalla de introducción del PIN, introduzca el PIN de cuatro dígitos y pulse [OK].
6. Pulse ▲ o ▼ para mostrar [Carga: escáner].
Pulse [Carga: escáner].



- Si ha pulsado [Escanear] > [a la web], esta opción no aparecerá.
- Dependiendo del servicio, es posible que esta opción no aparezca.

7. Siga las instrucciones que aparecen en la pantalla para completar esta operación.



Información relacionada

- [Brother Web Connect](#)
-

Carga de un documento desde un dispositivo de memoria externo mediante Brother Web Connect

Modelos relacionados: DCP-J772DW/DCP-J774DW/MFC-J890DW/MFC-J895DW

Los documentos guardados en soportes (como, por ejemplo, tarjetas de memoria o unidades flash USB) conectados al equipo podrán cargarse directamente en un servicio web.

- Los documentos cargados se guardan en un álbum llamado **From_BrotherDevice**.
- Solo algunos modelos son compatibles con las unidades flash USB.

Para obtener más información sobre las restricciones, como, por ejemplo, las que se aplican al tamaño o al número de documentos que pueden cargarse, consulte el sitio web del servicio correspondiente.

IMPORTANTE

NO extraiga la tarjeta de memoria ni la unidad flash USB mientras el equipo Brother esté accediendo a ellos. De hacerlo, la tarjeta, la unidad flash USB o los datos almacenados en la tarjeta podrían resultar dañados.



(Para Hong Kong, Taiwán y Corea)

Brother Web Connect sólo es compatible con los nombres de archivo escritos en inglés. No se cargarán los archivos cuyo nombre esté escrito en el idioma local.

1. Abra la cubierta de la ranura de soportes.
2. Introduzca una tarjeta de memoria o una unidad flash USB en el equipo.
La pantalla LCD cambiará automáticamente.
3. Pulse ◀ o ▶ para mostrar [Web].
Pulse [Web].



- Si aparece información sobre la conexión a Internet en la pantalla LCD del equipo, lea la información y pulse [OK].
 - Es posible que en ocasiones se muestren actualizaciones o avisos sobre las funciones de Brother Web Connect en la pantalla LCD. Lea la información y, a continuación, pulse [OK].
4. Pulse ▲ o ▼ para mostrar el servicio donde se encuentra la cuenta en la que desea cargar el documento.
Pulse el nombre del servicio.
 5. Pulse ▲ o ▼ para mostrar el nombre de su cuenta y, a continuación, púselo.
 6. Si se muestra la pantalla de introducción del PIN, introduzca el PIN de cuatro dígitos y pulse [OK].
 7. Pulse ▲ o ▼ para mostrar [Carga: Soporte].
Pulse [Carga: Soporte].
 8. Siga las instrucciones que aparecen en la pantalla para completar esta operación.



Información relacionada

- [Brother Web Connect](#)

Descarga e impresión de documentos mediante Brother Web Connect

Modelos relacionados: DCP-J772DW/DCP-J774DW/MFC-J890DW/MFC-J895DW

Los documentos que ha cargado en la cuenta pueden descargarse directamente en el equipo e imprimirse. Los documentos que otros usuarios han cargado en sus cuentas para compartir también pueden descargarse en el equipo e imprimirse, siempre y cuando tenga privilegios de visualización para estos documentos. Ciertos servicios permiten que los usuarios invitados visualicen documentos públicos. Cuando acceda a un servicio o a una cuenta como usuario invitado, podrá visualizar los documentos que el propietario ha hecho públicos, es decir, los documentos que no tienen restricciones de visualización.

Para descargar documentos de otros usuarios, deberá tener privilegios de acceso para poder visualizar los documentos o álbumes correspondientes.



Para Hong Kong, Taiwán y Corea

Brother Web Connect sólo es compatible con los nombres de archivo escritos en inglés. No se descargarán los archivos con nombre en el idioma local.



Información relacionada

- [Brother Web Connect](#)
 - [Descarga e impresión con Web services \(Servicios web\)](#)
 - [Descarga e impresión de plantillas de Brother CreativeCenter](#)

Descarga e impresión con Web services (Servicios web)

Modelos relacionados: DCP-J772DW/DCP-J774DW/MFC-J890DW/MFC-J895DW

Para obtener información sobre las plantillas de Brother CreativeCenter, >> [Información relacionada](#)

1. Pulse ◀ o ▶ para mostrar [Web].

Pulse [Web].



- Si aparece información sobre la conexión a Internet en la pantalla LCD del equipo, lea la información y pulse [OK].
- Es posible que en ocasiones se muestren actualizaciones o avisos sobre las funciones de Brother Web Connect en la pantalla LCD. Lea la información y, a continuación, pulse [OK].

2. Pulse ▲ o ▼ para mostrar el servicio donde se encuentra el documento que desea descargar e imprimir.

Pulse el nombre del servicio.

3. Realice una de las siguientes acciones:

- Para iniciar sesión en el servicio, pulse ▲ o ▼ para mostrar el nombre de su cuenta y, a continuación, pulse en él. Si se muestra la pantalla de introducción del PIN, introduzca el PIN de cuatro dígitos y pulse [OK].
- Para acceder al servicio como usuario invitado, pulse ▲ o ▼ para mostrar [Usar como invitado] y, a continuación, pulse esta opción. Cuando se muestre la información sobre el acceso como usuario invitado, pulse [OK].

4. Pulse ▲ o ▼ para mostrar [Descarga: imprimir].

Pulse [Descarga: imprimir].



- Si ha accedido al servicio como usuario invitado, introduzca o seleccione el nombre de cuenta del usuario cuyos documentos desea descargar.

5. Pulse ▲ o ▼ para mostrar el álbum deseado y, a continuación, pulse en él.



- Un álbum es una colección de documentos. No obstante, el término usado para referirse a este concepto puede diferir en función del servicio que utilice. Cuando use Evernote®, tiene que seleccionar el cuaderno y, a continuación, seleccionar la nota.
- En algunos servicios no es necesario guardar los documentos en álbumes. Seleccione [Ver arch no clasif] o [Fotos no clasific.] para seleccionar documentos que no estén guardados en álbumes. No podrá descargar documentos de otros usuarios si los documentos no están guardados en un álbum.

6. Pulse la vista en miniatura del documento que desea imprimir. Confirme el documento en la pantalla LCD y pulse [OK]. Seleccione más documentos para imprimir (puede seleccionar hasta 10 documentos).

7. Cuando haya terminado, pulse [OK].

8. Siga las instrucciones que aparecen en la pantalla para completar esta operación.



Información relacionada

- [Descarga e impresión de documentos mediante Brother Web Connect](#)

Información adicional:

- [Descarga e impresión de plantillas de Brother CreativeCenter](#)

Descarga e impresión de plantillas de Brother CreativeCenter

Modelos relacionados: DCP-J772DW/DCP-J774DW/MFC-J890DW/MFC-J895DW

Brother CreativeCenter no está disponible en todos los países.

1. Pulse ◀ o ▶ para mostrar [Aplic.].

Pulse [Aplic.].



- Si aparece información sobre la conexión a Internet en la pantalla LCD del equipo, léala y, a continuación, pulse [OK].
- Es posible que en ocasiones se muestren actualizaciones o avisos sobre las funciones de Brother Web Connect en la pantalla LCD. Lea la información y, a continuación, pulse [OK].

2. Pulse ▲ o ▼ para mostrar [Impr plantillas de "Creative Center"].

Pulse [Impr plantillas de "Creative Center"].

3. Pulse ▲ o ▼ para mostrar la categoría deseada y, a continuación, púlsela.

4. Seleccione el archivo deseado. Introduzca el número de copias que desea imprimir y, a continuación, pulse [OK]. Repita este paso hasta que haya seleccionado todos los archivos que desea imprimir.

5. Cuando haya terminado, pulse [OK].



Si aparece información sobre los ajustes de impresión recomendados en la pantalla LCD del equipo, lea la información y pulse [OK].

6. Siga las instrucciones que aparecen en la pantalla para completar esta operación.



Información relacionada

- [Descarga e impresión de documentos mediante Brother Web Connect](#)

Información adicional:

- [Descarga e impresión con Web services \(Servicios web\)](#)

Descargar y guardar un documento en un dispositivo de memoria externo mediante Brother Web Connect

Modelos relacionados: DCP-J772DW/DCP-J774DW/MFC-J890DW/MFC-J895DW

Los archivos JPEG, PDF y de Microsoft Office pueden descargarse desde un servicio y guardarse directamente en un soporte conectado al equipo. Los documentos que otros usuarios han cargado en sus cuentas para compartirlos también pueden descargarse en el equipo, siempre y cuando se tengan privilegios de visualización de estos documentos. Ciertos servicios permiten que los usuarios invitados visualicen documentos públicos. Cuando acceda a un servicio o a una cuenta como usuario invitado, podrá visualizar los documentos que el propietario ha hecho públicos, es decir, los documentos que no tienen restricciones de visualización.

- Asegúrese de que haya suficiente espacio disponible en la tarjeta de memoria o en la unidad flash USB.
- Para descargar documentos de otros usuarios, deberá tener privilegios de acceso para poder visualizar los documentos o álbumes correspondientes.
- Solo algunos modelos son compatibles con las unidades flash USB.
- A los archivos descargados se les cambia el nombre en función de la fecha actual. Por ejemplo, la primera imagen guardada el 1 de julio se denominará 07010001.jpg. Tenga en cuenta que la configuración de cada zona también determina el formato de fecha del nombre del archivo.
- Las imágenes se guardan en la carpeta "BROTHER", que se encuentra en el nivel primario del soporte.

IMPORTANTE

NO extraiga la tarjeta de memoria ni la unidad flash USB mientras el equipo Brother esté accediendo a ellos. De hacerlo, la tarjeta, la unidad flash USB o los datos almacenados en la tarjeta podrían resultar dañados.

1. Abra la cubierta de la ranura de soportes.
2. Introduzca una tarjeta de memoria o una unidad flash USB en el equipo.

La pantalla LCD cambiará automáticamente.

3. Pulse ◀ o ▶ para mostrar [Web].

Pulse [Web].



- Si aparece información sobre la conexión a Internet en la pantalla LCD del equipo, lea la información y pulse [OK].
- Es posible que en ocasiones se muestren actualizaciones o avisos sobre las funciones de Brother Web Connect en la pantalla LCD. Lea la información y, a continuación, pulse [OK].

4. Pulse ▲ o ▼ para mostrar el servicio donde se encuentra el documento que desea descargar.

Pulse el nombre del servicio.

5. Realice una de las siguientes acciones:

- Para iniciar sesión en el servicio, pulse ▲ o ▼ para mostrar el nombre de su cuenta y, a continuación, pulse en él. Si se muestra la pantalla de introducción del PIN, introduzca el PIN de cuatro dígitos y pulse [OK].
- Para acceder al servicio como usuario invitado, pulse ▲ o ▼ para mostrar [Usar como invitado] y, a continuación, pulse esta opción. Cuando se muestre la información sobre el acceso como usuario invitado, pulse [OK].

6. Pulse ▲ o ▼ para mostrar [Descarga: Soporte].

Pulse [Descarga: Soporte].



- Si ha accedido al servicio como usuario invitado, introduzca o seleccione el nombre de cuenta del usuario cuyos documentos desea descargar.

7. Siga las instrucciones que aparecen en la pantalla para completar esta operación.



- Un álbum es una colección de documentos. No obstante, el término usado para referirse a este concepto puede diferir en función del servicio que utilice. Cuando use Evernote[®], tiene que seleccionar el cuaderno y, a continuación, seleccionar la nota.
- En algunos servicios no es necesario guardar los documentos en álbumes. Seleccione [Ver arch no clasif] o [Fotos no clasific.] para seleccionar documentos que no estén guardados en álbumes. No podrá descargar documentos de otros usuarios si los documentos no están guardados en un álbum.



Información relacionada

- [Brother Web Connect](#)

Reenvío de faxes a la nube o al correo electrónico

Modelos relacionados: MFC-J890DW/MFC-J895DW

- Utilice la función Reenvío de faxes a la nube para reenviar automáticamente los faxes entrantes a sus cuentas en los servicios en línea disponibles.

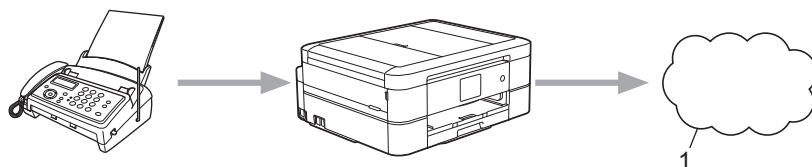

1. Servicio Web

- Utilice la función Reenvío de faxes al correo electrónico para reenviar automáticamente los faxes entrantes a su buzón de entrada del correo electrónico como archivos adjuntos.

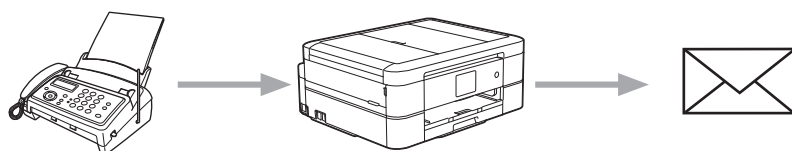

Información relacionada

- [Brother Web Connect](#)
 - [Activar el reenvío de faxes a la nube o al correo electrónico](#)
 - [Desactivar el reenvío de faxes a la nube o al correo electrónico](#)

Activar el reenvío de faxes a la nube o al correo electrónico

Modelos relacionados: MFC-J890DW/MFC-J895DW

Active la función de reenvío de faxes cuando desee habilitar el reenvío automático de los faxes entrantes a un servicio en línea o a un buzón de entrada como archivos adjuntos de correo electrónico.

- Esta función solo está disponible con faxes en blanco y negro.
- Si activa el reenvío automático de faxes, no podrá utilizar las siguientes funciones:
 - [Reenvío fax]
 - [Almacenado fax]
 - [Recibir PC Fax]

1. Pulse ◀ o ▶ para mostrar [Aplic.].

Pulse [Aplic.].



- Si aparece información sobre la conexión a Internet en la pantalla LCD del equipo, léala y, a continuación, pulse [OK].
- Es posible que en ocasiones se muestren actualizaciones o avisos sobre las funciones de Brother Web Connect en la pantalla LCD. Lea la información y, a continuación, pulse [OK].

2. Pulse ▲ o ▼ para mostrar [Reenviar fax a la nube/e-mail].

Pulse [Reenviar fax a la nube/e-mail].



Si aparece información sobre [Reenviar fax a la nube/e-mail], léala y, a continuación, pulse [OK].

3. Pulse [Sí].

4. Pulse [Reenviar a la nube] o [Reenviar a correo electrónico].

- Si ha seleccionado [Reenviar a la nube], seleccione el servicio en línea en el que desea recibir los faxes y, a continuación, especifique el nombre de su cuenta.
- Si ha seleccionado [Reenviar a correo electrónico], seleccione la dirección de correo electrónico en la que desea recibir los faxes como archivos adjuntos.

5. Siga las instrucciones que aparecen en la pantalla para completar esta operación.



Información relacionada

- [Reenvío de faxes a la nube o al correo electrónico](#)

Información adicional:

- [Opciones de recepción en memoria](#)

Desactivar el reenvío de faxes a la nube o al correo electrónico

Modelos relacionados: MFC-J890DW/MFC-J895DW

Desactive el reenvío de faxes cuando desee detener el reenvío automático de los faxes entrantes a un servicio en línea o a un buzón de entrada como archivos adjuntos de correo electrónico.

Si todavía hay faxes recibidos en la memoria del equipo, no podrá desactivar el reenvío de faxes.

1. Pulse ◀ o ▶ para mostrar [Aplic.].

Pulse [Aplic.].



- Si aparece información sobre la conexión a Internet en la pantalla LCD del equipo, léala y, a continuación, pulse [OK].
- Es posible que en ocasiones se muestren actualizaciones o avisos sobre las funciones de Brother Web Connect en la pantalla LCD. Lea la información y, a continuación, pulse [OK].

2. Pulse ▲ o ▼ para mostrar [Reenviar fax a la nube/e-mail].

Pulse [Reenviar fax a la nube/e-mail].



Si aparece información sobre [Reenviar fax a la nube/e-mail], léala y, a continuación, pulse [OK].

3. Pulse [No].

4. Pulse [OK].



Información relacionada

- [Reenvío de faxes a la nube o al correo electrónico](#)

Google Cloud Print

- [Información general de Google Cloud Print](#)
- [Antes de usar Google Cloud Print](#)
- [Imprimir desde Google Chrome™ o Chrome OS™](#)
- [Imprimir desde Google Drive™ para móviles](#)
- [Imprimir desde el servicio de correo web Gmail™ para móviles](#)

Información general de Google Cloud Print

Google Cloud Print™ es un servicio de Google que le permite usar una impresora registrada en su cuenta de Google accediendo a ella desde un dispositivo compatible con la red (como un teléfono móvil o un ordenador) y sin necesidad de instalar el controlador de impresora en el dispositivo.

La impresión con aplicaciones Android™ requiere la instalación de la aplicación Google Cloud Print™ desde Google Play™ Store.

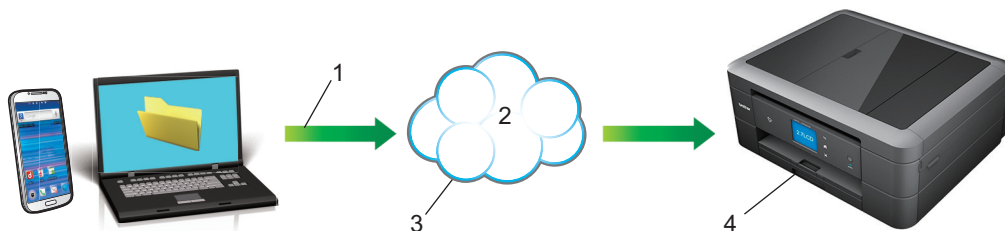

1. Solicitud de impresión
2. Internet
3. Google Cloud Print™
4. Impresión

✓ Información relacionada

- [Google Cloud Print](#)

Antes de usar Google Cloud Print

- [Ajustes de la red para usar Google Cloud Print](#)
- [Registrar su equipo en Google Cloud Print con Google Chrome™](#)
- [Registrar su equipo en Google Cloud Print con Administración basada en Web](#)

Ajustes de la red para usar Google Cloud Print

Para usar Google Cloud Print™, su equipo Brother debe conectarse a una red que tenga acceso a Internet, bien a través de una conexión cableada, bien a través de una conexión inalámbrica. Para conectar y configurar el equipo correctamente, consulte la *Guía de configuración rápida* o los temas relacionados en esta guía.



Información relacionada

- [Antes de usar Google Cloud Print](#)
-

Registrar su equipo en Google Cloud Print con Google Chrome™

Asegúrese de que ya dispone de una cuenta de Google. Si todavía no tiene una cuenta, utilice un ordenador o un dispositivo móvil para acceder al sitio web de Google (<https://accounts.google.com/signup>) y crear una cuenta.

Asegúrese de que su equipo Brother está inactivo antes de iniciar el proceso de registro.



Los pasos de esta sección son ejemplos para usuarios de Windows.

Las pantallas del ordenador pueden variar en función del sistema operativo y del entorno operativo.

1. Abra Google Chrome™ en su ordenador.
2. Iniciar sesión con su cuenta de Google.
3. Haga clic en el icono del menú de Google Chrome™ y, a continuación, en **Configuración > Mostrar opciones avanzadas....**
4. En la sección **Google Cloud Print**, haga clic en **Administrar**.
5. Siga las instrucciones que aparecen en la pantalla para registrar su equipo.
6. Cuando aparezca un mensaje de confirmación en el equipo, pulse el botón [OK].



Si el mensaje de confirmación no aparece en la pantalla LCD del equipo, repita estos pasos.

7. Cuando el equipo Brother esté correctamente registrado, aparecerá en el campo **Mis dispositivos**.



Información relacionada

- [Antes de usar Google Cloud Print](#)

Registrar su equipo en Google Cloud Print con Administración basada en Web

Asegúrese de que ya dispone de una cuenta de Google. Si todavía no tiene una cuenta, utilice un ordenador o un dispositivo móvil para acceder al sitio web de Google (<https://accounts.google.com/signup>) y crear una cuenta.

Asegúrese de que su equipo Brother está inactivo antes de iniciar el proceso de registro.

Antes de iniciar el registro del equipo, confirme que la fecha y la hora están ajustadas correctamente en el panel de control del equipo. >> *Información relacionada*

1. Compruebe que el equipo Brother está conectado a la misma red que el ordenador o el dispositivo móvil.
2. Inicie su navegador web.
3. Escriba "http://dirección IP del equipo" en la barra de direcciones del navegador (donde "dirección IP del equipo" es la dirección IP del equipo).

Por ejemplo:

http://192.168.1.2



- Puede consultar la dirección IP del equipo en el menú de red del panel de control del equipo.
- Si ha establecido una contraseña de inicio de sesión para Administración basada en Web, escríbala en el cuadro **Iniciar sesión** y, a continuación, haga clic en .

Brother MFC-XXXX

[Estado>>](#)

[Actualización de firmware>>](#)

[Contraseña inicio sesión>>](#)

[AirPrint>>](#)

[Google Cloud Print>>](#)

[Proxy>>](#)

[SNTP>>](#)

[IPv6 \(Inalámbrica\)>>](#)

4. Haga clic en **Google Cloud Print**.
5. Asegúrese de que **Estado** está definido como **Activada**. Haga clic en **Registrar**.
6. Cuando aparezca un mensaje de confirmación en la pantalla LCD del equipo, pulse [OK].



Si el mensaje de confirmación no aparece en la pantalla LCD del equipo, vuelva al paso y repita estos pasos.

7. Haga clic en **Google**.
8. Aparecerá la pantalla de inicio de sesión en Google Cloud Print™. Inicie sesión con su cuenta de Google y siga las instrucciones que aparecen en la pantalla para registrar su equipo.
9. Cuando haya terminado el registro del equipo, vuelva a la pantalla de Administración basada en Web y asegúrese de que **Estado del registro** está definido como **Registrado**.

Google Cloud Print

Entrega correcta

Estado

Activado Desactivado

Estado del registro

Registrado

Cancelar el registro de este dispositivo

Cuenta de Google

Correo electrónico

xxxxx@gmail.com

Nombre del dispositivo

Brother XXX-XXXX

[Menú>>](#)



Información relacionada

- [Antes de usar Google Cloud Print](#)

Información adicional:

- [Definición de fecha y hora](#)
-

Imprimir desde Google Chrome™ o Chrome OS™

1. Asegúrese de que el equipo Brother esté encendido.
2. Abra el sitio web que desee imprimir.
3. Haga clic en el icono del menú de Google Chrome™.
4. Haga clic en **Print (Imprimir)**.
5. Seleccione su equipo en la lista de impresoras.
6. Cambie las opciones de impresión en caso necesario.
7. Haga clic en **Print (Imprimir)**.



Información relacionada

- [Google Cloud Print](#)

Imprimir desde Google Drive™ para móviles

1. Asegúrese de que el equipo Brother esté encendido.
2. Acceda a Google Drive™ desde el explorador web de su dispositivo Android™ o iOS.
3. Abra el documento que desee imprimir.
4. Pulse el icono del menú.
5. Pulse **Print (Imprimir)**.
6. Seleccione su equipo en la lista de impresoras.
7. Cambie las opciones de impresión en caso necesario.
8. Pulse  o **Print (Imprimir)**.



Información relacionada

- [Google Cloud Print](#)

Imprimir desde el servicio de correo web Gmail™ para móviles

1. Asegúrese de que el equipo Brother esté encendido.
2. Acceda al servicio de correo web Gmail™ desde el explorador web de su dispositivo Android™ o iOS.
3. Abra el correo electrónico que desee imprimir.
4. Pulse el icono del menú.



Si aparece **Print (Imprimir)** junto al nombre del archivo adjunto, también podrá imprimir el archivo adjunto. Pulse **Print (Imprimir)** y, a continuación, siga las instrucciones de su dispositivo móvil.

5. Pulse **Print (Imprimir)**.
6. Seleccione su equipo en la lista de impresoras.
7. Cambie las opciones de impresión en caso necesario.
8. Pulse  o **Print (Imprimir)**.



Información relacionada

- [Google Cloud Print](#)

AirPrint

- [Información general de AirPrint](#)
- [Antes de utilizar AirPrint \(macOS\)](#)
- [Imprimir con AirPrint](#)
- [Escanear con AirPrint \(macOS\)](#)
- [Enviar un fax con AirPrint \(macOS\)](#)

Información general de AirPrint

AirPrint es una solución de impresión para sistemas operativos de Apple que permite imprimir de forma inalámbrica fotos, mensajes de correo electrónico, páginas web y documentos desde un iPad, iPhone, iPod touch u ordenador Mac sin necesidad de instalar un controlador.

AirPrint también permite enviar faxes desde un ordenador Mac directamente y sin imprimirlos, y escanear documentos a un ordenador Mac. (MFC-J491DW/MFC-J497DW/MFC-J890DW/MFC-J895DW)

Para obtener más información, visite el sitio web de Apple.

El uso del distintivo Works with Apple implica que un accesorio se ha diseñado para funcionar específicamente con la tecnología identificada en el distintivo, así como que el desarrollador ha certificado que cumple los estándares de rendimiento de Apple.



Información relacionada

- [AirPrint](#)

Antes de utilizar AirPrint (macOS)

Antes de imprimir con macOS, agregue el equipo Brother a la lista de impresoras de su ordenador Mac.

1. Seleccione **Preferencias del Sistema** en el menú Apple.
2. Haga clic en **Impresoras y escáneres**.
3. Haga clic en el icono + situado debajo del panel Impresoras de la izquierda.
4. Haga clic en **Añadir impresora o escáner....** Aparece la pantalla **Añadir**.
5. Seleccione su equipo Brother y, a continuación, seleccione **AirPrint** en el menú emergente **Usar**.
6. Haga clic en **Añadir**.



Información relacionada



- [AirPrint](#)

Imprimir con AirPrint

- [Impresión desde iPad, iPhone o iPod Touch](#)
- [Imprimir con AirPrint \(macOS\)](#)

Impresión desde iPad, iPhone o iPod Touch

El procedimiento utilizado para imprimir puede variar en función de la aplicación. En el siguiente ejemplo se utiliza Safari.

1. Asegúrese de que el equipo Brother esté encendido.
2. Utilice Safari para abrir la página que desea imprimir.
3. Toque  o .
4. Toque **Imprimir**.
5. Asegúrese de que se ha seleccionado el equipo Brother.
6. Si se ha seleccionado un equipo distinto (o ninguna impresora), toque **Impresora**.
Aparecerá una lista con los equipos disponibles.
7. Toque el nombre de su equipo en la lista.
8. Seleccione las opciones deseadas, como por ejemplo número de páginas para imprimir o impresión a 2 caras (si son compatibles con el equipo).
9. Toque **Imprimir**.



Información relacionada

- [Imprimir con AirPrint](#)

Imprimir con AirPrint (macOS)

El procedimiento utilizado para imprimir puede variar en función de la aplicación. En el siguiente ejemplo se utiliza Safari. Antes de imprimir, asegúrese de añadir el equipo Brother a la lista de impresoras del ordenador Mac.

1. Asegúrese de que el equipo Brother esté encendido.
2. En su Mac utilice Safari para abrir la página que desea imprimir.
3. Haga clic en el menú **Archivo** y, a continuación, seleccione **Imprimir**.
4. Asegúrese de que se ha seleccionado el equipo Brother. Si se selecciona un equipo diferente (o ninguna impresora), haga clic en el menú emergente **Impresora** y, a continuación, seleccione su equipo Brother.
5. Seleccione las opciones deseadas, como por ejemplo número de páginas para imprimir o impresión a 2 caras (si son compatibles con el equipo).
6. Haga clic en **Imprimir**.



Información relacionada

- [Imprimir con AirPrint](#)

Información adicional:

- [Antes de utilizar AirPrint \(macOS\)](#)

Escanear con AirPrint (macOS)

Antes de escanear, asegúrese de añadir el equipo Brother a la lista de escáneres del ordenador Mac.

1. Cargue el documento.
2. Seleccione **Preferencias del Sistema** en el menú Apple.
3. Haga clic en **Impresoras y escáneres**.
4. Seleccione el equipo Brother en la lista desde escáneres.
5. Haga clic en la pestaña **Escanear** y, a continuación, haga clic en el botón **Abrir escáner...**
Aparecerá la pantalla Escáner.
6. Si coloca el documento en la unidad ADF, seleccione la casilla de verificación **Usar alimentador de papel** y, a continuación, seleccione el tamaño del documento en el menú emergente de configuración del tamaño de escaneado.
7. Seleccione la carpeta de destino o a la aplicación de destino en el menú emergente de configuración de destino.
8. Haga clic en **Mostrar detalles** para cambiar los ajustes de escaneado si es necesario.
Puede recortar la imagen manualmente arrastrando el puntero del ratón por la parte que desee escanear cuando escanee desde el cristal de escaneado.
9. Haga clic en **Escanear**.



Información relacionada

- [AirPrint](#)

Información adicional:

- [Antes de utilizar AirPrint \(macOS\)](#)

Enviar un fax con AirPrint (macOS)

Modelos relacionados: MFC-J491DW/MFC-J497DW/MFC-J890DW/MFC-J895DW

Asegúrese de que el equipo Brother esté en la lista de impresoras del ordenador Mac. En el siguiente ejemplo se utiliza Apple TextEdit.



- AirPrint solo admite documentos de fax en blanco y negro.

1. Asegúrese de que el equipo Brother esté encendido.
2. En su ordenador Mac, abra el archivo que desea enviar como fax.
3. Haga clic en el menú **Archivo** y, a continuación, seleccione **Imprimir**.
4. Haga clic en el menú emergente **Impresora** y, a continuación, seleccione **Brother MFC-XXXX - Fax** (donde XXXX es el nombre de su modelo).
5. Escriba la información del destinatario del fax.
6. Haga clic en **Fax**.



Información relacionada

- [AirPrint](#)

Información adicional:

- [Antes de utilizar AirPrint \(macOS\)](#)

Impresión móvil para Windows

Impresión móvil para Windows es una función que le permite imprimir con su dispositivo móvil Windows de forma inalámbrica. Conéctese a la misma red a la que está conectado el equipo Brother e imprima sin necesidad de instalar el controlador de impresora en el dispositivo. Numerosas aplicaciones de Windows son compatibles con esta función.

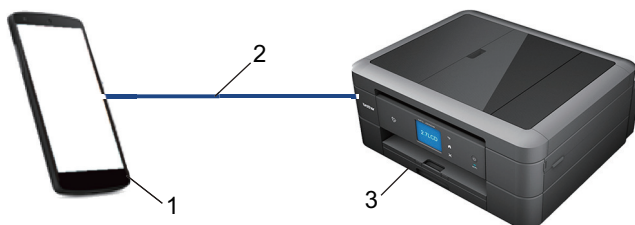

1. Dispositivo móvil Windows (Windows 10 Mobile o posterior)
2. Conexión Wi-Fi®
3. Su equipo Brother



Información relacionada

- [Móvil/Web Connect](#)

Mopria® Print Service

Mopria® Print Service es una función de impresión disponible en dispositivos móviles Android™ (versión Android™ 4.4 o posterior) desarrollada por Mopria® Alliance. Este servicio permite conectar a la misma red que su equipo e imprimir sin necesidad de configurar opciones adicionales. Muchas aplicaciones nativas de Android™ son compatibles con impresión.



1. Android™ 4.4 o posterior
2. Conexión Wi-Fi®
3. Su equipo Brother

Debe descargar Mopria® Print Service de Google Play™ Store e instalarlo en su dispositivo Android™. Antes de utilizar este servicio, debe activarlo.



Información relacionada

- [Móvil/Web Connect](#)

Brother iPrint&Scan para teléfonos móviles

Use Brother iPrint&Scan para imprimir y escanear desde distintos dispositivos móviles.

- En dispositivos Android™

Brother iPrint&Scan permite usar funciones del equipo Brother directamente desde un dispositivo Android™ sin necesidad de usar un ordenador.

Descargue e instale Brother iPrint&Scan desde la aplicación Google Play™.

- En dispositivos Apple

Brother iPrint&Scan le permite usar las funciones del equipo Brother directamente desde su dispositivo Apple.

Descargue e instale Brother iPrint&Scan desde la App Store.

- En dispositivos Windows

Brother iPrint&Scan permite usar funciones del equipo Brother directamente desde un dispositivo Windows sin necesidad de usar un ordenador.

Descargue e instale Brother iPrint&Scan desde Microsoft Store.

Información más detallada, visite support.brother.com/ips.



Información relacionada

- [Móvil/Web Connect](#)

Información adicional:

- [Brother iPrint&Scan para Windows y Mac](#)

Near-Field Communication (NFC)

Modelos relacionados: MFC-J890DW/MFC-J895DW

NFC (Near-Field Communication) es una tecnología que permite realizar transacciones simples, intercambios de datos y conexiones inalámbricas entre dos dispositivos que se encuentran cerca el uno del otro.

Si su dispositivo Android™ es compatible con la función NFC, podrá imprimir datos (fotografías, archivos PDF, archivos de texto, páginas web y mensajes de correo electrónico) con el dispositivo, o bien escanear fotografías y documentos al dispositivo acercándolo al símbolo de NFC situado en el panel de control del equipo.

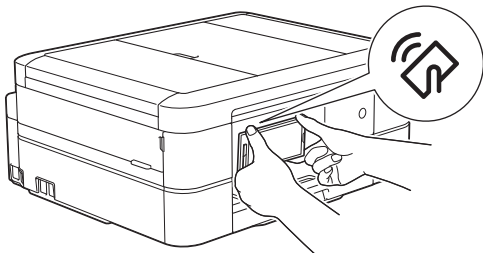

Para usar esta función, debe descargar e instalar Brother iPrint&Scan en su dispositivo Android™.



Información relacionada

- [Móvil/Web Connect](#)

Información adicional:

- [Información general del panel de control](#)

ControlCenter

Use la utilidad de software ControlCenter de Brother para acceder rápidamente a las aplicaciones utilizadas con más frecuencia. ControlCenter ofrece acceso directo a aplicaciones específicas.

- [ControlCenter4 \(Windows\)](#)

ControlCenter4 (Windows)

- [Cambiar el modo de funcionamiento en ControlCenter4 \(Windows\)](#)
- [Escaneado mediante el modo inicial de ControlCenter4 \(Windows\)](#)
- [Escaneado mediante el modo avanzado de ControlCenter4 \(Windows\)](#)
- [Configuración del equipo Brother con ControlCenter4 \(Windows\)](#)
- [Creación de una pestaña personalizada en el modo Avanzado de ControlCenter4 \(Windows\)](#)
- [Configuración del equipo Brother desde el ordenador \(Windows\)](#)
- [Configuración de la libreta de direcciones del equipo mediante ControlCenter4 \(Windows\)](#)

Cambiar el modo de funcionamiento en ControlCenter4 (Windows)

ControlCenter4 tiene dos modos de funcionamiento: **Modo inicial** y **Modo avanzado**. Puede cambiar el modo en cualquier momento.

Modo inicial

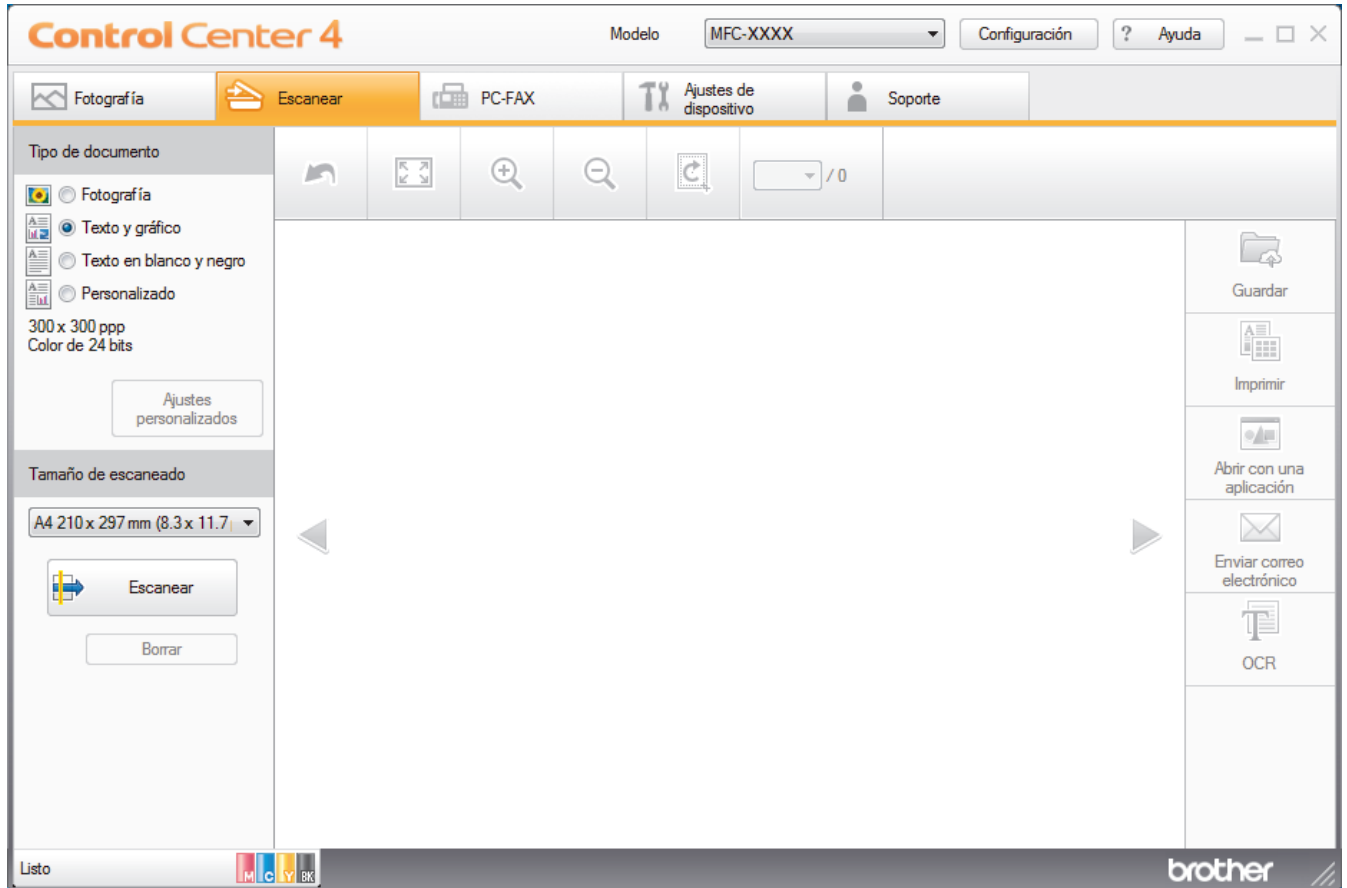

Modo avanzado

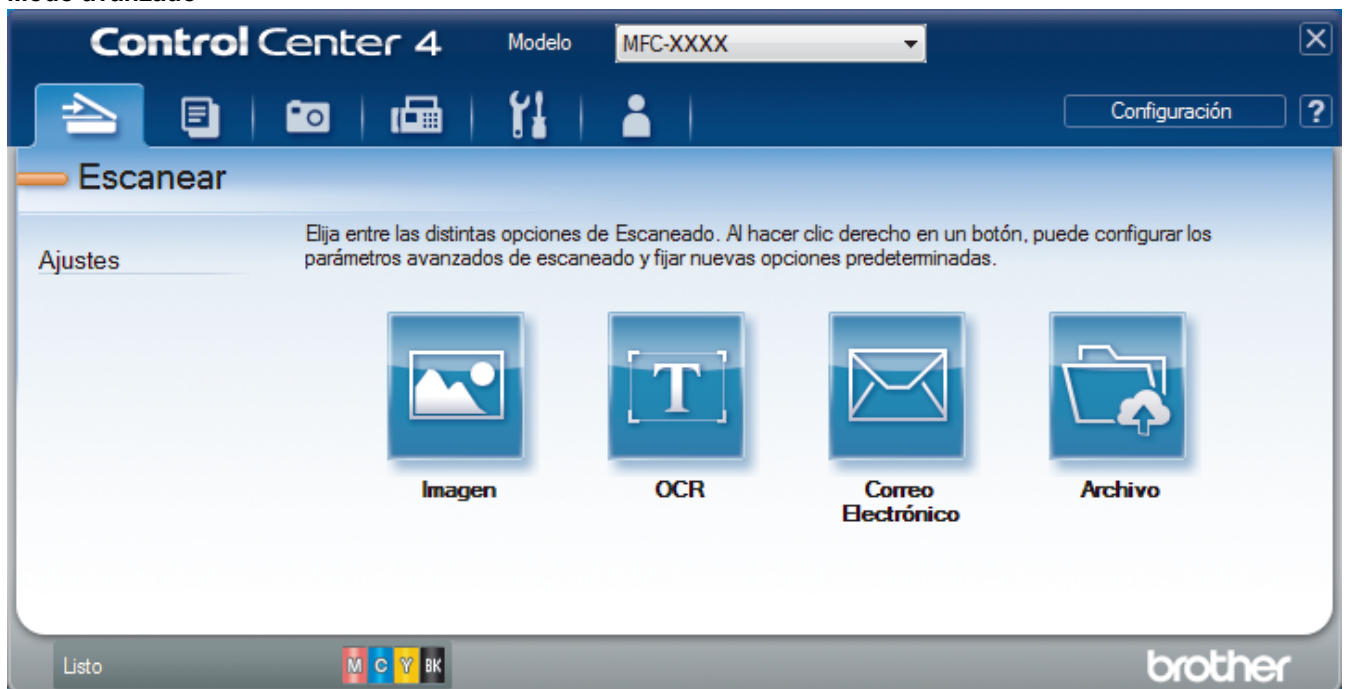

- **Modo inicial**
ControlCenter4 Home Mode permite el acceso a las principales funciones del equipo de manera sencilla.
- **Modo avanzado**

El modo avanzado de ControlCenter4 da más control sobre los detalles de las funciones del equipo y permite personalizar acciones de escaneado con un solo botón.

Para cambiar el modo de funcionamiento:

1. Haga clic en el icono  (**ControlCenter4**) del área de notificación y, a continuación, seleccione **Abrir**.
2. Haga clic en el botón **Configuración** y, a continuación, seleccione **Selección de modo**.
3. Aparecerá el cuadro de diálogo del modo. Seleccione las opciones **Modo inicial** o **Modo avanzado**.

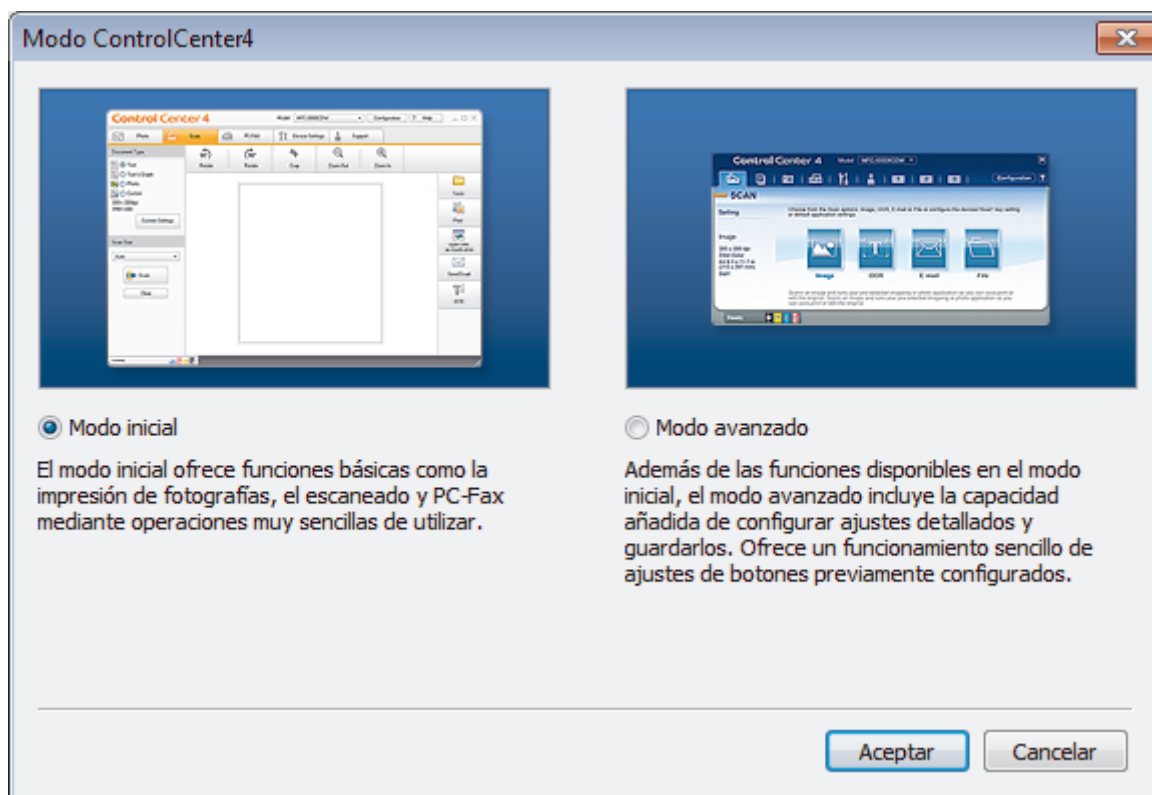

4. Haga clic en **Aceptar**.

Información relacionada

- [ControlCenter4 \(Windows\)](#)

Información adicional:

- [Escaneado mediante el modo inicial de ControlCenter4 \(Windows\)](#)
- [Escaneado mediante el modo avanzado de ControlCenter4 \(Windows\)](#)

Escaneado mediante el modo inicial de ControlCenter4 (Windows)

Utilice el modo ControlCenter4 Home para acceder a las funciones principales del equipo.

- [Escaneado mediante el modo inicial de ControlCenter4 \(Windows\)](#)
- [Guardar los datos escaneados como documento PDF en un directorio mediante el modo inicial de ControlCenter4 \(Windows\)](#)
- [Configuración de escaneado para el Modo inicial de ControlCenter4 \(Windows\)](#)
- [Cambiar el modo de funcionamiento en ControlCenter4 \(Windows\)](#)

Escaneado mediante el modo avanzado de ControlCenter4 (Windows)

El modo avanzado de ControlCenter4 da más control sobre los detalles de las funciones del equipo y permite personalizar acciones de escaneado con un solo botón.

- [Escaneado de fotografías y gráficos mediante el modo avanzado de ControlCenter4 \(Windows\)](#)
- [Guardar datos escaneados en una carpeta como un archivo PDF utilizando el modo avanzado de ControlCenter4 \(Windows\)](#)
- [Escaneado de ambas caras de un carné de identidad mediante el modo avanzado de ControlCenter4 \(Windows\)](#)
- [Escaneado como adjunto a un correo electrónico mediante el modo avanzado de ControlCenter4 \(Windows\)](#)
- [Escaneado como documento de texto modificable \(OCR\) mediante el modo avanzado de ControlCenter4 \(Windows\)](#)
- [Escanear a un archivo de Office mediante el Modo avanzado de ControlCenter4 \(Windows\)](#)
- [Configuración de escaneado para el Modo avanzado de ControlCenter4 \(Windows\)](#)
- [Cambiar el modo de funcionamiento en ControlCenter4 \(Windows\)](#)

Configuración del equipo Brother con ControlCenter4 (Windows)

Modelos relacionados: MFC-J491DW/MFC-J497DW/MFC-J890DW/MFC-J895DW

1. Haga clic en el icono  (ControlCenter4) del área de notificación y, a continuación, haga clic en **Abrir**.
2. Haga clic en la pestaña **Ajustes de dispositivo**.
3. Haga clic en el botón **Configuración Remota**.
4. Configure los ajustes según sea necesario.

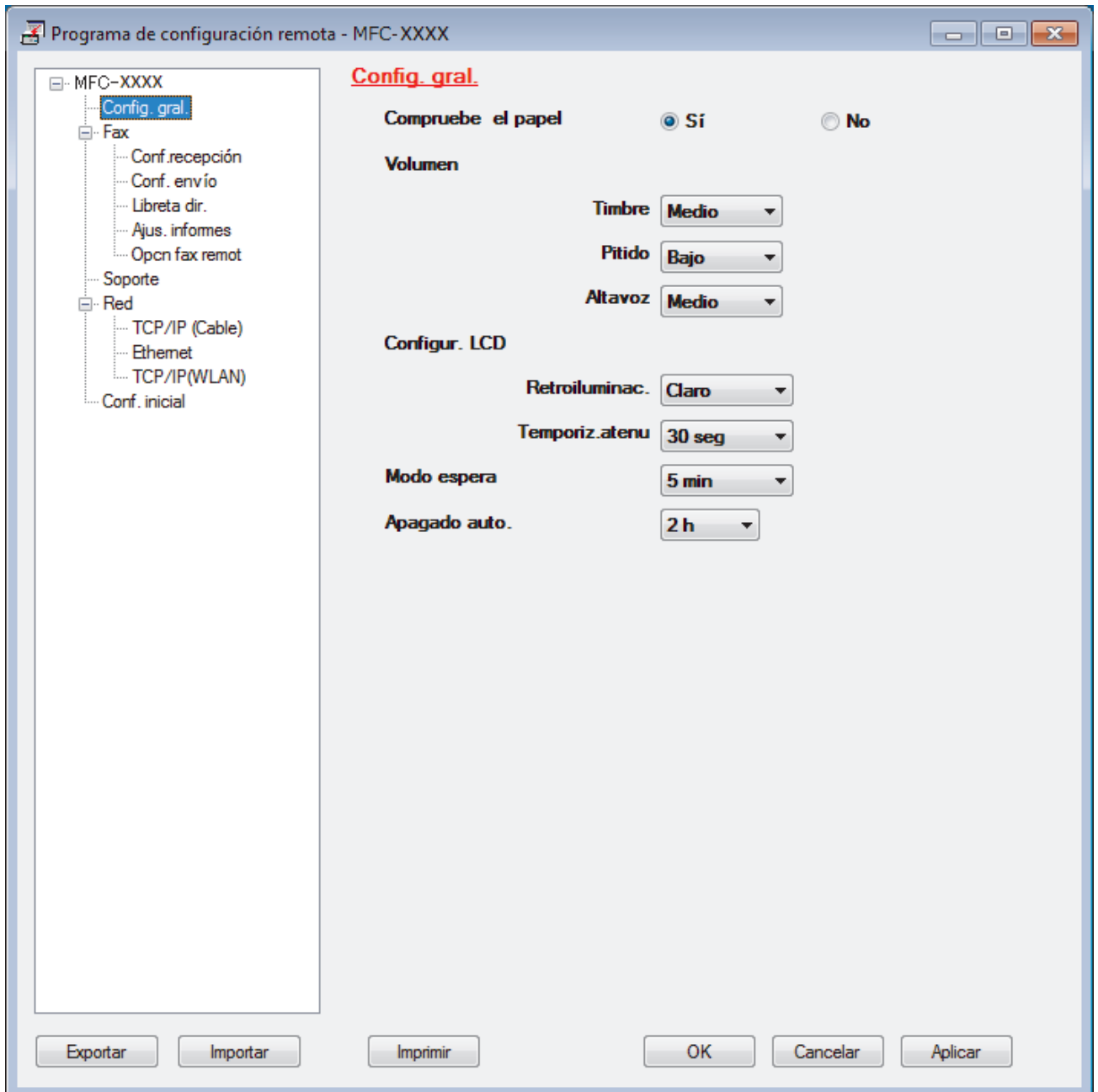

Exportar

Pulse para grabar los ajustes actuales en un archivo.



Pulse **Exportar** para grabar la libreta de direcciones o todos los ajustes del equipo.

Importar

Haga clic para importar un archivo y lea su configuración.

Imprimir

Pulse para imprimir los elementos seleccionados en el equipo. No puede imprimir los datos hasta que estén cargados en el equipo. Pulse **Aplicar** para cargar los nuevos datos en el equipo y pulse después **Imprimir**.

Aceptar

Pulse para empezar a cargar los datos en el equipo y salga después del programa de configuración remota. Si aparece un mensaje de error, compruebe que los datos sean correctos y pulse después **Aceptar**.

Cancelar

Pulse para salir del programa de configuración remota sin cargar los datos en el equipo.

Aplicar

Pulse para cargar los datos en el equipo sin salir del programa de configuración remota.

5. Pulse **Aceptar**.

- Si el ordenador está protegido por un servidor de seguridad y no puede utilizar la configuración remota, deberá configurar los ajustes del servidor de seguridad para permitir la comunicación a través de los números de puerto 137 y 161.
- Si utiliza el software de seguridad de Windows y ha instalado el software y los controladores de Brother desde el disco de instalación de Brother, ya se ha aplicado la configuración necesaria del software de seguridad.



Información relacionada

- [ControlCenter4 \(Windows\)](#)
 - [Configuración remota \(Windows\)](#)
-

Creación de una pestaña personalizada en el modo Avanzado de ControlCenter4 (Windows)

Puede crear hasta tres pestañas personalizadas, cada una con hasta cinco botones personalizados, con sus ajustes preferidos.

Seleccione **Modo avanzado** como ajuste de modo de ControlCenter4.

1. Haga clic en el icono  (**ControlCenter4**) del área de notificación y, a continuación, haga clic en **Abrir**.
2. Pulse el botón **Configuración** y, a continuación, seleccione **Crear ficha personalizada**.
Se creará una pestaña personalizada.
3. Para cambiar el nombre de una pestaña personalizada, haga clic con el botón derecho en la pestaña personalizada y, a continuación, seleccione **Cambiar nombre de ficha personalizada**.
4. Pulse el botón **Configuración**, seleccione **Crear botón personalizado** y, a continuación, seleccione el botón que desee crear.
Aparecerá el cuadro de diálogo de ajustes.
5. Introduzca el nombre del botón y cambie los ajustes si es necesario. Pulse **Aceptar**.

Las opciones de ajuste varían en función del botón que seleccione.

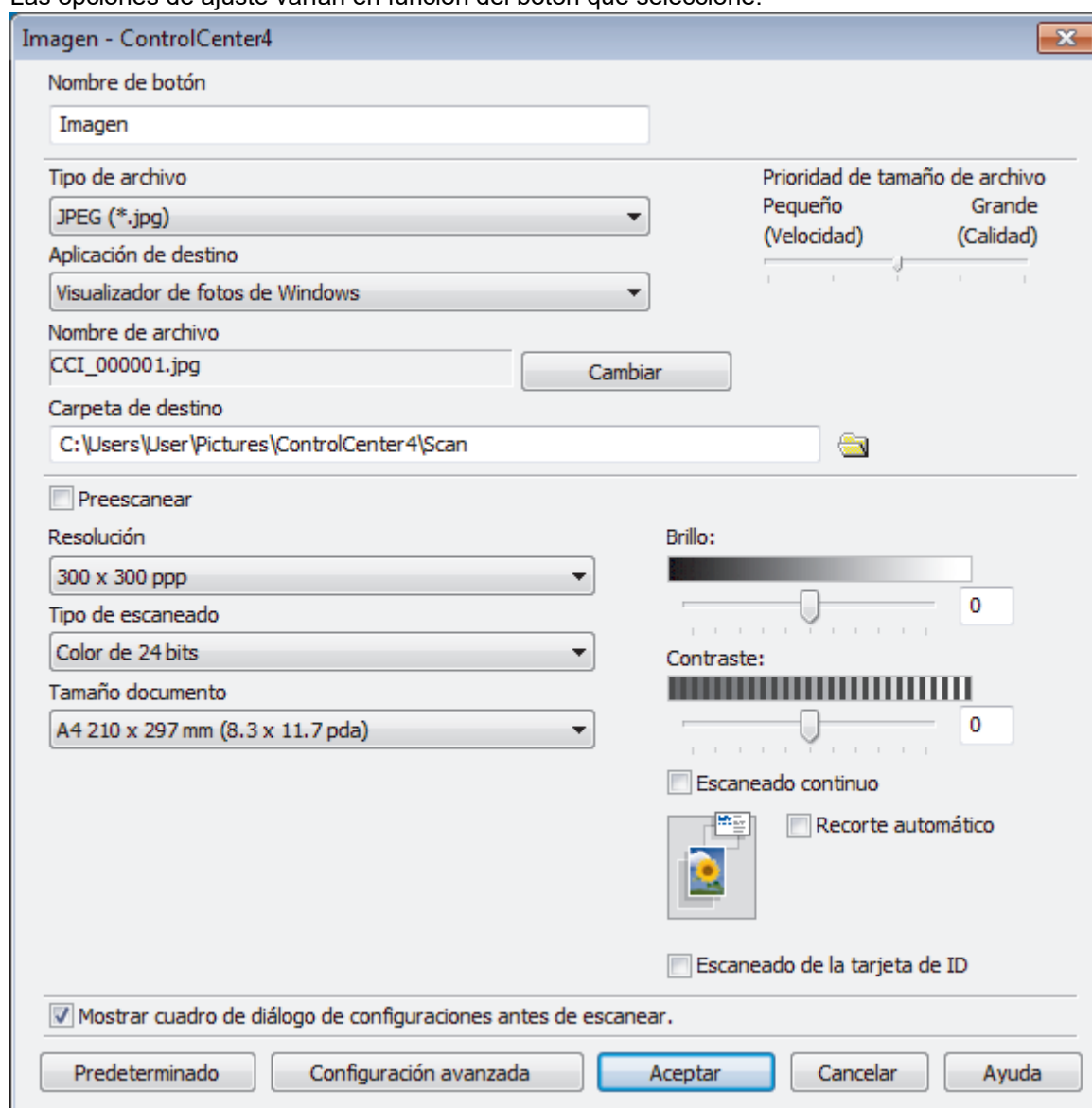



Puede cambiar o quitar la pestaña, botón o ajuste creados. Pulse el botón **Configuración** y, a continuación, siga el menú.



Información relacionada

- [ControlCenter4 \(Windows\)](#)
-

Brother iPrint&Scan para Windows y Mac

- [Información general de Brother iPrint&Scan](#)
- [Escanear con Brother iPrint&Scan \(Mac\)](#)

Información general de Brother iPrint&Scan

Utilice Brother iPrint&Scan con Windows y Mac para imprimir y escanear desde su ordenador.

La siguiente captura de pantalla muestra un ejemplo de Brother iPrint&Scan en Windows. Esta captura de pantalla puede variar en función de la versión de la aplicación.

- Para Windows

Vaya a la página **Descargas** de su modelo en Brother Solutions Center en support.brother.com para descargar la aplicación más reciente.

- Para Mac

Descargue e instale Brother iPrint&Scan desde la App Store.

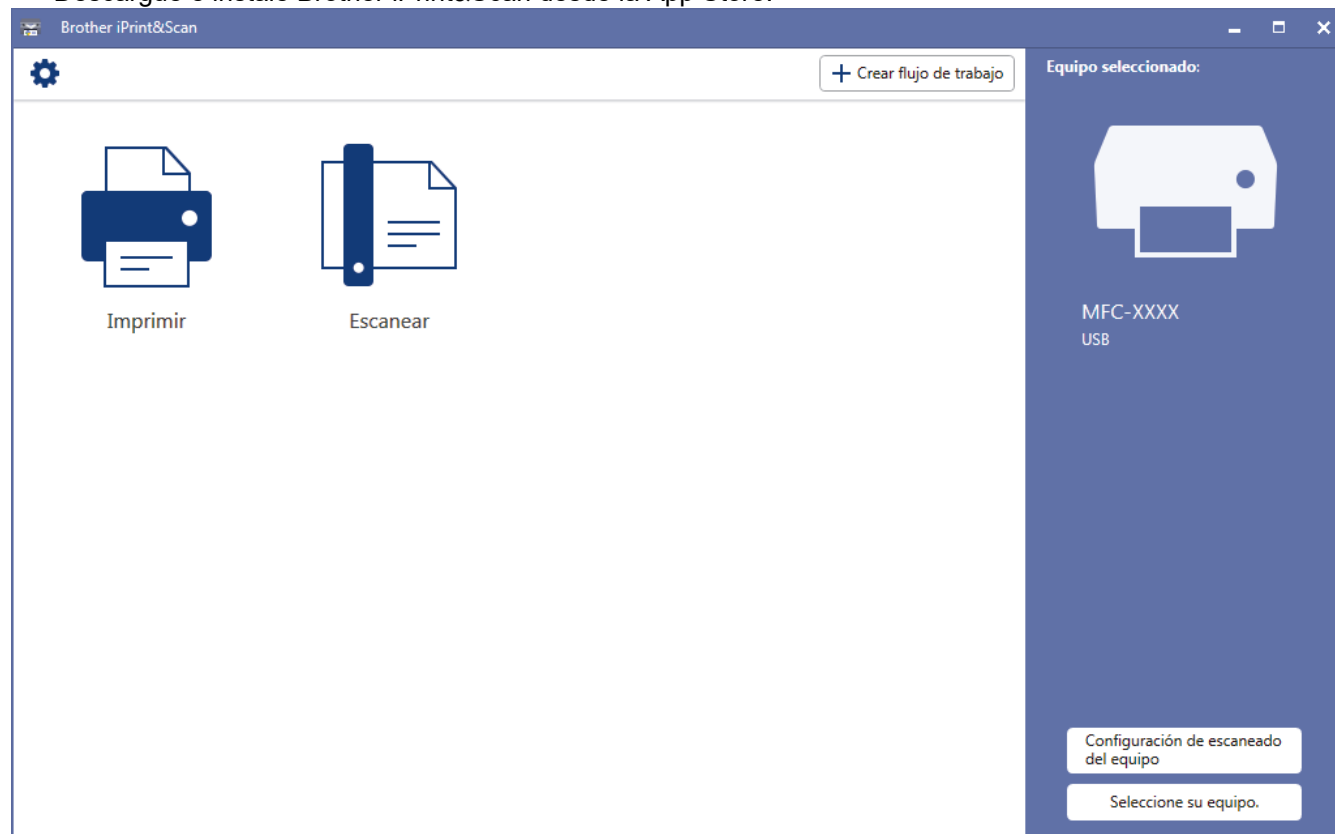

✓ Información relacionada

- [Brother iPrint&Scan para Windows y Mac](#)

Información adicional:

- [Brother iPrint&Scan para teléfonos móviles](#)

Solución de problemas

Si cree que se ha producido un problema en el equipo, verifique primero cada uno de los elementos siguientes y, a continuación, intente identificar el problema y siga los consejos para la solución de problemas.

La mayoría de problemas puede corregirlos usted mismo/a. Si necesita más ayuda, en Brother Solutions Center podrá encontrar los consejos más recientes sobre **Preguntas frecuentes y Solución de problemas**.

Visítenos en support.brother.com.

Haga clic en **Preguntas frecuentes y Solución de problemas** y busque el nombre del modelo.

En primer lugar, compruebe lo siguiente:

- El cable de alimentación del equipo está conectado correctamente y el equipo está encendido.
- Todas las piezas de protección de color naranja se han retirado del equipo.
- Los cartuchos de tinta están instalados correctamente.
- La cubierta del escáner y la cubierta para el desatasco de papel están totalmente cerradas.
- El papel está correctamente introducido en la bandeja de papel.
- Los cables de interfaz están conectados correctamente al equipo y al ordenador, o la conexión inalámbrica está establecida tanto en el equipo como en el ordenador.
- (Para modelos en red) El punto de acceso (para red inalámbrica), enrutador o concentrador está encendido y su botón de conexión parpadea.
- En la pantalla LCD del equipo aparecen mensajes.

Si no ha podido solucionar el problema con las verificaciones, identifique el problema y, a continuación, >> *Información relacionada*



Información relacionada

- [Mensajes de error y mantenimiento](#)
- [Documento atascado](#)
- [Atasco de impresión o de papel](#)
- [Si está teniendo problemas con su equipo](#)
- [Consultar la información del equipo](#)
- [Reiniciar el equipo Brother](#)

Información adicional:

- [Problemas de manipulación del papel e impresión](#)
- [Problemas de teléfono y fax](#)
- [Otros problemas](#)
- [Problemas de red](#)
- [Problemas con Google Cloud Print](#)
- [Problemas con AirPrint](#)

Mensajes de error y mantenimiento

Al igual que con cualquier producto de oficina sofisticado, pueden producirse errores y situaciones que requieran la sustitución de consumibles. Si ocurriera, el equipo identifica el error y solicita un mantenimiento rutinario y muestra el mensaje adecuado. La tabla muestra los mensajes de error y mantenimiento más comunes.

Puede corregir la mayoría de los errores y realizar el mantenimiento rutinario por sí mismo/a. Si necesita más consejos, vaya a la página **Preguntas frecuentes y Solución de problemas** de su modelo desde Brother Solutions Center en support.brother.com.



- (MFC-J890DW/MFC-J895DW)

Si en la pantalla táctil se muestran errores y el dispositivo Android™ es compatible con la función NFC, ponga en contacto el dispositivo con el símbolo de NFC del panel de control para acceder a Brother Solutions Center y consultar la sección de preguntas frecuentes desde el dispositivo. (Se aplicarán las tarifas de datos y mensajes de su proveedor de telefonía móvil).

Asegúrese de que la función NFC del equipo Brother y del dispositivo Android™ está activada.

- Las referencias a *información relacionada* se encuentran en la parte inferior de esta página.

>> [DCP-J572DW/MFC-J491DW/MFC-J497DW](#)

>> [DCP-J772DW/DCP-J774DW/MFC-J890DW/MFC-J895DW](#)

DCP-J572DW/MFC-J491DW/MFC-J497DW

Mensaje de error	Causa	Acción
Absorb. casi lleno	La caja de absorción de tinta está casi llena.	La caja de absorción de tinta se debe sustituir pronto. Póngase en contacto con el servicio de atención al cliente de Brother o con su distribuidor de Brother local. <ul style="list-style-type: none"> • La caja de absorción de tinta absorbe la pequeña cantidad de tinta emitida durante la limpieza del cabezal de impresión.
Absorb. tinta lleno	La caja de absorción de tinta está llena. Es necesario efectuar un mantenimiento periódico en estos componentes, ya que pueden requerir su sustitución después de un cierto período de tiempo para garantizar el rendimiento óptimo del equipo Brother. Dado que estos componentes requieren mantenimiento periódico, la sustitución no queda cubierta por la garantía. La necesidad de sustituir estos componentes y el período de tiempo antes de la sustitución dependerán del número de depuraciones y drenajes necesarios para limpiar el sistema de tinta. Estas cajas acumulan gran cantidad de tinta durante las operaciones de depuración y drenaje. El número de veces que se depura y evacua un equipo para la limpieza varía en función de las distintas situaciones. Por ejemplo, si se enciende y se apaga el equipo con frecuencia, se producirán numerosos ciclos de limpieza puesto que el equipo se limpia automáticamente tras el encendido. El uso de tinta que no sea de Brother puede dar lugar a limpiezas	Se debe sustituir la caja de absorción de tinta. Póngase en contacto con el Servicio de atención al cliente de Brother o con un centro de servicio técnico autorizado de Brother para que le arreglen el equipo.

Mensaje de error	Causa	Acción
	frecuentes, ya que estas tintas pueden producir una calidad de impresión deficiente que se resuelve con la limpieza. Cuanto más se limpie el equipo, más rápido se llenarán estas cajas. Puede que las reparaciones derivadas del uso de consumibles que no sean de Brother no estén cubiertas por la garantía del producto.	
Ajust.bandeja	Este mensaje aparece cuando está activo el ajuste para confirmar el tipo y el tamaño del papel.	Para evitar que aparezca este mensaje de confirmación, desactive la configuración. »» Información relacionada: Cambiar el ajuste de comprobación del tamaño de papel
Alta temperatura	La temperatura ambiente es demasiado elevada.	Después de bajar la temperatura de la sala, espere hasta que el equipo alcance la temperatura ambiente. Inténtelo de nuevo cuando el equipo se haya enfriado.
Atasco A inter/del Repetir atasco A	Se ha producido un atasco de papel en el equipo. (DCP-J572DW) <ul style="list-style-type: none"> Se ha colocado más de una hoja de papel en la ranura de alimentación manual. Se ha colocado otra hoja de papel en la ranura de alimentación manual antes de que en la pantalla LCD apareciera Dónde colocar el papel. 	Retire el papel atascado. »» Información relacionada: Papel atascado en el interior y en la parte delantera del equipo (Atasco A Dentro/ Delante) Asegúrese de que las guías de longitud del papel estén ajustadas al tamaño de papel utilizado. (DCP-J572DW) No coloque más de una hoja de papel en la ranura de alimentación manual a la vez. Espere hasta que en la pantalla LCD aparezca Dónde colocar el papel para colocar la siguiente hoja de papel en la ranura de alimentación manual .
Atasco B delante Nuev atas B frontal	Se ha producido un atasco de papel en el equipo.	Retire el papel atascado. »» Información relacionada: Papel atascado en la parte delantera del equipo (Atasco B Delante) Asegúrese de que las guías de longitud del papel estén ajustadas al tamaño de papel utilizado.
Atasco C detrás	Se ha producido un atasco de papel en el equipo.	Retire el papel atascado. »» Información relacionada: Papel atascado en la parte posterior del equipo (Atasco C Detrás) Asegúrese de que las guías del papel estén ajustadas al tamaño de papel utilizado.
	Se ha acumulado polvo de papel en la superficie de los rodillos de recogida de papel.	Limpie los rodillos de recogida de papel. »» Información relacionada: Limpieza de los rodillos de recogida de papel
Atasco documento	El documento no se ha introducido o alimentado correctamente, o bien el documento escaneado desde la unidad ADF era demasiado largo.	Extraiga el documento atascado y, a continuación, pulse Parar . Cargue el documento en la unidad ADF correctamente.

Mensaje de error	Causa	Acción
		<p>➤➤ <i>Información relacionada: Carga de documentos el alimentador automático de documentos (unidad ADF)</i></p> <p>➤➤ <i>Información relacionada: Documento atascado</i></p>
Band. no detectada	La bandeja de papel no está introducida completamente.	Vuelva a introducir lentamente la bandeja de papel por completo en el equipo.
	Un papel o un objeto extraño ha impedido que la bandeja de papel se haya introducido correctamente.	Tire de la bandeja de papel para sacarla del equipo y extraiga el papel atascado o el objeto extraño. Si no encuentra ningún papel atascado o no lo puede extraer ➤➤ <i>Información relacionada: Atasco de impresión o de papel</i>
Cantidad máxima de dispositivos conectados con Wi-Fi Direct.	Ya están conectados el número máximo de dispositivos móviles a la red Wi-Fi Direct cuando el equipo Brother es el propietario del grupo (P/G).	Una vez finalizada la conexión actual entre su equipo Brother y otro dispositivo móvil, pruebe a volver a configurar los ajustes Wi-Fi Direct. Puede confirmar el estado de conexión imprimiendo el informe de configuración de la red. ➤➤ <i>Información relacionada: Imprimir el informe de configuración de la red</i>
Cartucho incorrecto	El número de modelo de cartucho de tinta no es compatible con el equipo.	Verifique el número de modelo de cartucho que funciona con el equipo.
Color tinta incorrecto	Se ha instalado un cartucho de tinta en una posición incorrecta.	Identifique los cartuchos de tinta que no coinciden con las posiciones de sus respectivos colores y colóquelos en las posiciones correctas.
Comprobar papel	El equipo se ha quedado sin papel o el papel no se ha cargado correctamente en la bandeja de papel.	<p>Realice una de las siguientes acciones:</p> <ul style="list-style-type: none"> • Vuelva a colocar papel en la bandeja de papel y, a continuación, pulse ▶. • Retire el papel, vuelva a cargarlo y, a continuación, pulse ▶. <p>➤➤ <i>Información relacionada: Carga de papel</i></p>
	(DCP-J572DW) No se ha introducido el papel en el centro de la ranura de alimentación manual.	Retire el papel, vuelva a introducirlo en el centro de la ranura de alimentación manual y, a continuación, siga las instrucciones de la pantalla LCD. ➤➤ <i>Información relacionada: Carga de papel en la ranura de alimentación manual</i>
	La cubierta para desatascar el de papel no se ha cerrado correctamente.	Asegúrese de que la cubierta para el desatasco de papel esté uniformemente cerrada por ambos extremos. ➤➤ <i>Información relacionada: Atasco de impresión o de papel</i>
	Se ha acumulado polvo de papel en la superficie de los rodillos de recogida de papel.	Limpie los rodillos de recogida de papel. ➤➤ <i>Información relacionada: Limpieza de los rodillos de recogida de papel</i>
Cubierta abierta	La cubierta del escáner no está bloqueada en la posición de cierre.	Levante la cubierta del escáner y vuelva a cerrarla.
		Asegúrese de que el cable USB o el cable de red (si se utilizan) se hayan introducido correctamente en el canal que los lleva a la parte posterior del equipo.

Mensaje de error	Causa	Acción
	La cubierta del cartucho de tinta no está bloqueada en la posición de cierre.	Cierre firmemente la cubierta del cartucho de tinta hasta que quede encajada en su sitio.
Desconectado	El interlocutor o su equipo de fax han detenido la llamada.	Intente enviar o recibir de nuevo. Si las llamadas se detienen repetidamente y está utilizando un sistema VoIP (voz sobre IP), pruebe a cambiar la compatibilidad a Básica (para VoIP). ➤➤ <i>Información relacionada: VoIP/interferencia de línea telefónica</i>
Error conexión	Otros dispositivos están intentando conectar con la red Wi-Fi Direct al mismo tiempo.	Asegúrese de que ningún otro dispositivo está intentando conectarse a la red Wi-Fi Direct y, a continuación, vuelva a intentar configurar los ajustes de Wi-Fi Direct.
Error de com.	Calidad baja de la línea telefónica causada por un error de comunicación.	Vuelva a enviar el fax o conecte el equipo a otra línea telefónica. Si el problema persiste, diríjase a la compañía telefónica y pida que comprueben su línea telefónica.
Error de soporte	La tarjeta de memoria está dañada, se ha formateado incorrectamente o hay un problema con la tarjeta de memoria.	Extraiga la tarjeta de memoria de la unidad de soporte (ranura) del equipo y formateela correctamente. Vuelva a introducir la tarjeta en la ranura con firmeza para asegurarse de que se encuentre en la posición correcta. Si el mensaje de error continúa apareciendo, compruebe la unidad de soporte (ranura) del equipo introduciendo otra tarjeta que sepa que funciona.
Error de tarjeta de soporte	Había varios dispositivos de almacenamiento de datos en el equipo cuando lo encendió. El equipo solo puede leer las tarjetas de memoria o las unidades flash USB de una en una.	Extraiga la tarjeta de memoria o la unidad flash USB que no esté usando.
Fallo conexión	El equipo Brother y su dispositivo móvil no pueden comunicarse durante la configuración de red Wi-Fi Direct.	<ul style="list-style-type: none"> • Acerque el dispositivo móvil al equipo Brother. • Traslade el equipo Brother y el dispositivo móvil a una zona libre de obstáculos. • Si utiliza el método PIN de WPS, asegúrese de haber introducido el PIN correcto.
Imposible escan. XX	El equipo ha sufrido un problema mecánico.	Desconecte el equipo de la alimentación eléctrica durante varios minutos y vuelva a conectarlo. Si no puede imprimir los faxes recibidos, transfíralos a otro equipo de fax o a su ordenador antes de desconectar el equipo para no perder mensajes importantes. A continuación, desconecte el equipo de la alimentación eléctrica durante varios minutos y vuelva a conectarlo. ➤➤ <i>Información relacionada: Transferencia de faxes o informe del registro de faxes</i>

Mensaje de error	Causa	Acción
Imprimir solo BK Sustituir tinta	<p>Uno o más cartuchos de tinta de color están agotados.</p> <p>Puede utilizar el equipo en modo blanco y negro durante aproximadamente cuatro semanas dependiendo del número de páginas que imprima.</p> <p>Mientras este mensaje aparezca en la pantalla LCD, cada operación funcionará de la siguiente manera:</p> <ul style="list-style-type: none"> • Impresión Si el tipo de soporte se ha establecido en Papel normal en la pestaña Básica y ha elegido Escala de grises en la pestaña Avanzada del controlador de impresora, puede utilizar el equipo como una impresora en blanco y negro. • Copia Si el tipo de papel se ha establecido en Papel normal, es posible realizar copias en blanco y negro. • Fax Si el tipo de papel se ha establecido en Papel normal, el equipo recibirá e imprimirá los faxes en blanco y negro. 	<p>Sustituya los cartuchos de tinta.</p> <p>➤➤ <i>Información relacionada: Cambio de los cartuchos de tinta</i></p> <p>Aunque en la columna Causa se ofrecen opciones para usar el equipo cuando aparece este error, en las siguientes situaciones no será posible usar el equipo hasta que no cambie el cartucho o cartuchos de tinta:</p> <ul style="list-style-type: none"> • Si desenchufa el equipo o retira el cartucho de tinta. • Si selecciona la opción Papel de secado lento en el equipo o en el controlador de impresora.
Limpieza impos. XX Inicio imposible XX Imposible impr. XX	<p>El equipo ha sufrido un problema mecánico.</p> <p>-O BIEN-</p> <p>Hay objetos extraños, tales como un clip o un trozo de papel roto, en el interior del equipo.</p>	<p>Abra la cubierta del escáner y elimine cualquier objeto extraño o los trozos de papel del interior del equipo. Si el mensaje de error continúa apareciendo, desconecte el equipo de la alimentación eléctrica durante varios minutos y, a continuación, vuelva a conectarlo.</p> <p>➤➤ <i>Información relacionada: Papel atascado en el interior y en la parte delantera del equipo (Atasco A Dentro/ Delante)</i></p> <p>Si no puede imprimir los faxes recibidos, transfíralos a otro equipo de fax o a su ordenador antes de desconectar el equipo para no perder mensajes importantes. A continuación, desconecte el equipo de la alimentación eléctrica durante varios minutos y vuelva a conectarlo.</p> <p>➤➤ <i>Información relacionada: Transferencia de faxes o informe del registro de faxes</i></p>
Llamada no ID	<p>No hay historial de llamadas entrantes. No recibió llamadas o no está suscrito al servicio de ID de llamada de su compañía telefónica.</p>	<p>Si desea utilizar la función de ID de llamada, póngase en contacto con su compañía telefónica.</p> <p>➤➤ <i>Información relacionada: ID de llamada</i></p>
No asignado	<p>Ha intentado acceder a un número de marcación rápida que no estaba almacenado en el equipo.</p>	<p>Configure el número de marcación rápida.</p>
No hay dispositv	<p>Al configurar la red Wi-Fi Direct, el equipo Brother no puede encontrar su dispositivo móvil.</p>	<ul style="list-style-type: none"> • Asegúrese de que su equipo y el dispositivo móvil están en modo Wi-Fi Direct.

Mensaje de error	Causa	Acción
		<ul style="list-style-type: none"> • Acerque el dispositivo móvil al equipo Brother. • Traslade el equipo Brother y el dispositivo móvil a una zona libre de obstáculos. • Si está configurando manualmente la red Wi-Fi Direct, asegúrese de haber introducido la contraseña correcta. • Si su dispositivo móvil tiene una página de configuración para obtener una dirección IP, asegúrese de que la dirección IP de su dispositivo móvil se ha configurado a través de DHCP.
No hay papel	Se ha acumulado polvo de papel en la superficie de los rodillos de recogida de papel.	Limpie los rodillos de recogida de papel. »» Información relacionada: Limpieza de los rodillos de recogida de papel
No se detecta	Ha instalado un cartucho de tinta nuevo demasiado rápido y el equipo no ha podido detectarlo.	Extraiga el cartucho de tinta nuevo y vuelva a instalarlo lenta y firmemente hasta que encaje. »» Información relacionada: Cambio de los cartuchos de tinta
	Uno de los cartuchos de tinta no se ha instalado correctamente.	»» Información relacionada: Cambio de los cartuchos de tinta
	Se ha vuelto a instalar un cartucho de tinta usado.	Extraiga el cartucho de tinta usado e instale uno nuevo.
	Si está utilizando tinta no original de Brother, es posible que el equipo no detecte el cartucho de tinta.	Sustituya el cartucho por un cartucho de tinta original de Brother. Si el mensaje de error continúa apareciendo, póngase en contacto con el servicio de atención al cliente de Brother o con su distribuidor de Brother local.
	Se debe sustituir el cartucho de tinta.	Sustituya el cartucho por un cartucho de tinta original de Brother.
	El nuevo cartucho de tinta tiene una burbuja de aire.	Gire lentamente el cartucho de tinta para que el puerto de suministro de tinta apunte hacia abajo y, a continuación, vuelva a instalar el cartucho.
	Ha instalado un cartucho de tinta Brother del modelo equivocado.	Compruebe los números del modelo de los cartuchos de tinta e instale los cartuchos de tinta adecuados.
Poca tinta	Uno o más cartuchos de tinta están a punto de acabarse. Si el equipo emisor puede convertirlo, el fax en color se imprimirá en el equipo como un fax en blanco y negro.	Adquiera un cartucho de tinta nuevo. Puede seguir imprimiendo hasta que en la pantalla LCD aparezca <i>Sustituir tinta</i> . »» Información relacionada: Cambio de los cartuchos de tinta <ul style="list-style-type: none"> • Puede seguir imprimiendo incluso si queda poca tinta o si es necesario cambiar algún cartucho.
Quedan datos	Quedan datos de impresión en la memoria del equipo.	Pulse Parar . El equipo cancelará el trabajo y lo borrará de la memoria. Intente imprimir de nuevo.
Sin archivo	La tarjeta de memoria o la unidad flash USB de la unidad de soporte no contiene ningún archivo .JPG.	Vuelva a introducir la tarjeta de memoria o la unidad flash USB correcta en la ranura.
Sin cart. tinta	Uno de los cartuchos de tinta no se ha instalado correctamente.	Extraiga el cartucho de tinta nuevo y vuelva a instalarlo lenta y firmemente hasta que encaje.

Mensaje de error	Causa	Acción
		<p>➤➤ <i>Información relacionada: Cambio de los cartuchos de tinta</i></p>
Sin memoria	La memoria del equipo está llena.	<p>Si hay una operación de copia o de envío de fax en curso:</p> <ul style="list-style-type: none"> • Pulse Parar, espere hasta que finalicen las otras operaciones en curso e inténtelo de nuevo. • Pulse ► para seleccionar <i>Impres. parcial</i> y copiar las páginas escaneadas hasta ese momento. • Imprima los faxes almacenados en la memoria. <p>➤➤ <i>Información relacionada: Imprimir un fax guardado en la memoria del equipo</i></p>
Sin memoria de fax	La memoria de fax está llena.	<p>Imprima los faxes almacenados en la memoria.</p> <p>➤➤ <i>Información relacionada: Imprimir un fax guardado en la memoria del equipo</i></p>
Sin respuesta/Ocupado	El número marcado no contesta o está ocupado.	Compruebe el número y vuelva a intentarlo.
Soporte lleno	La tarjeta de memoria o la unidad flash USB que está utilizando ya contiene 999 archivos.	El equipo solo puede guardar datos en una tarjeta de memoria o en una unidad flash USB que contenga menos de 999 archivos. Elimine los archivos que no utilice e inténtelo de nuevo.
	La tarjeta de memoria o la unidad flash USB que está utilizando no tiene suficiente espacio libre para escanear el documento.	Elimine los archivos que no utilice de la tarjeta de memoria o de la unidad flash USB para liberar espacio y, a continuación, inténtelo de nuevo.
Sustituir tinta	Uno o más cartuchos de tinta están agotados. El equipo interrumpirá todas las tareas de impresión. Mientras haya memoria disponible, los faxes en blanco y negro se almacenarán en la memoria. Si el equipo emisor puede convertirlo, el fax en color se almacenará en la memoria como un fax en blanco y negro.	<p>Sustituya los cartuchos de tinta.</p> <p>➤➤ <i>Información relacionada: Cambio de los cartuchos de tinta</i></p> <ul style="list-style-type: none"> • Puede seguir imprimiendo incluso si queda poca tinta o si es necesario cambiar algún cartucho.
Tam. pap. no coinc.	El ajuste del tamaño de papel no coincide con el tamaño del papel que está cargado en la bandeja.	<ol style="list-style-type: none"> 1. Compruebe que el tamaño de papel seleccionado en la pantalla del equipo coincida con el tamaño del papel de la bandeja. ➤➤ <i>Información relacionada: Cambio del tipo y tamaño de papel</i> 2. Asegúrese de haber cargado el papel con una orientación vertical y ajuste las guías del papel en los indicadores correspondientes al tamaño de papel utilizado. ➤➤ <i>Información relacionada: Carga de papel</i> 3. Después de haber verificado el tamaño y la posición del papel, pulse ►.
	<p>-O BIEN-</p> <p>No ha ajustado las guías del papel de la bandeja en los indicadores para el tamaño de papel que está utilizando.</p>	

Mensaje de error	Causa	Acción
		impresora coincida con el tamaño del papel de la bandeja. »» Información relacionada: <i>Configuración de impresión (Windows) o Opciones de impresión (Mac)</i>
Temperatura baja	La temperatura de la sala es demasiado baja.	Una vez calentada la sala, deje que el equipo se caliente hasta que alcance la temperatura ambiente. Inténtelo de nuevo una vez que la máquina se haya calentado.
Tinta no detectada	Si está utilizando tinta no original de Brother, es posible que el equipo no detecte la tinta disponible.	Sustituya el cartucho por un cartucho de tinta original de Brother. Si el mensaje de error continúa apareciendo, póngase en contacto con el servicio de atención al cliente de Brother o con su distribuidor de Brother local.

DCP-J772DW/DCP-J774DW/MFC-J890DW/MFC-J895DW

Mensaje de error	Causa	Acción
Absorb. t. casi lleno	La caja de absorción de tinta está casi llena.	La caja de absorción de tinta se debe sustituir pronto. Póngase en contacto con el servicio de atención al cliente de Brother o con su distribuidor de Brother local. <ul style="list-style-type: none"> La caja de absorción de tinta absorbe la pequeña cantidad de tinta emitida durante la limpieza del cabezal de impresión.
Ajust.bandeja	Este mensaje aparece cuando está activo el ajuste para confirmar el tipo y el tamaño del papel.	Para evitar que aparezca este mensaje de confirmación, desactive la configuración. »» Información relacionada: <i>Cambiar el ajuste de comprobación del tamaño de papel</i>
Alta temperatura	La temperatura ambiente es demasiado elevada.	Después de bajar la temperatura de la sala, espere hasta que el equipo alcance la temperatura ambiente. Inténtelo de nuevo cuando el equipo se haya enfriado.
Atasco A inter/del Nuevo atasco A interno/frontal	Se ha producido un atasco de papel en el equipo.	Retire el papel atascado. »» Información relacionada: <i>Papel atascado en el interior y en la parte delantera del equipo (Atasco A Dentro/Delante)</i> Asegúrese de que las guías del papel estén ajustadas al tamaño de papel utilizado.
	Se ha colocado más de una hoja de papel en la ranura de alimentación manual. -O BIEN- Se ha colocado otra hoja de papel en la ranura de alimentación manual antes de que en la pantalla táctil apareciese <i>Dónde colocar el papel</i> .	No coloque más de una hoja de papel en la ranura de alimentación manual a la vez. Espere hasta que en la pantalla táctil aparezca <i>Dónde colocar el papel</i> para colocar la siguiente hoja de papel en la ranura de alimentación manual. Retire el papel atascado. »» Información relacionada: <i>Papel atascado en el interior y en la parte</i>

Mensaje de error	Causa	Acción
		<i>delantera del equipo (Atasco A Dentro/ Delante)</i>
Atasco B delante Nuevo atasco B frontal	Se ha producido un atasco de papel en el equipo.	Retire el papel atascado. ➤➤ <i>Información relacionada: Papel atascado en la parte delantera del equipo (Atasco B Delante)</i> Asegúrese de que las guías del papel estén ajustadas al tamaño de papel utilizado.
Atasco C detrás	Se ha producido un atasco de papel en el equipo.	Retire el papel atascado. ➤➤ <i>Información relacionada: Papel atascado en la parte posterior del equipo (Atasco C Detrás)</i> Asegúrese de que las guías del papel estén ajustadas al tamaño de papel utilizado.
	Se ha acumulado polvo de papel en la superficie de los rodillos de recogida de papel.	Limpie los rodillos de recogida de papel. ➤➤ <i>Información relacionada: Limpieza de los rodillos de recogida de papel</i>
Atasco pap1/ doc.demasiado largo	El documento no se ha introducido o alimentado correctamente, o bien el documento escaneado desde la unidad ADF era demasiado largo.	Extraiga el documento atascado y, a continuación, pulse  . Cargue el documento en la unidad ADF correctamente. ➤➤ <i>Información relacionada: Carga de documentos el alimentador automático de documentos (unidad ADF)</i> ➤➤ <i>Información relacionada: Documento atascado</i>
Bandeja de papel no detectada	La bandeja de papel no está introducida completamente.	Vuelva a introducir lentamente la bandeja de papel por completo en el equipo.
	Un papel o un objeto extraño ha impedido que la bandeja de papel se haya introducido correctamente.	Tire de la bandeja de papel para sacarla del equipo y extraiga el papel atascado o el objeto extraño. Si no encuentra ningún papel atascado o no lo puede extraer ➤➤ <i>Información relacionada: Atasco de impresión o de papel</i>
Cantidad máxima de dispositivos conectados con Wi-Fi Direct.	Ya están conectados el número máximo de dispositivos móviles a la red Wi-Fi Direct cuando el equipo Brother es el propietario del grupo (P/G).	Una vez finalizada la conexión actual entre su equipo Brother y otro dispositivo móvil, pruebe a volver a configurar los ajustes Wi-Fi Direct. Puede confirmar el estado de conexión imprimiendo el informe de configuración de la red. ➤➤ <i>Información relacionada: Imprimir el informe de configuración de la red</i>
Cartucho de tinta incorrecto	El número de modelo de cartucho de tinta no es compatible con el equipo.	Verifique el número de modelo de cartucho que funciona con el equipo.
Color tinta incorrecto	Se ha instalado un cartucho de tinta en una posición incorrecta.	Identifique los cartuchos de tinta que no coinciden con las posiciones de sus respectivos colores y colóquelos en las posiciones correctas.
Comprobar papel	El equipo se ha quedado sin papel o el papel no se ha cargado correctamente en la bandeja de papel.	Realice una de las siguientes acciones: <ul style="list-style-type: none"> • Rellene la bandeja de papel y, a continuación, siga las instrucciones de la pantalla LCD.

Mensaje de error	Causa	Acción
		<ul style="list-style-type: none"> Retire el papel, vuélvalo a cargar y, a continuación, siga las instrucciones de la pantalla LCD. <p>➤➤ <i>Información relacionada: Carga de papel</i></p>
	No se ha introducido el papel en el centro de la ranura de alimentación manual.	Retire el papel, vuelva a introducirlo en el centro de la ranura de alimentación manual y, a continuación, siga las instrucciones de la pantalla LCD. ➤➤ <i>Información relacionada: Carga de papel en la ranura de alimentación manual</i>
	La cubierta para desatascar el de papel no se ha cerrado correctamente.	Asegúrese de que la cubierta para el desatasco de papel esté uniformemente cerrada por ambos extremos. ➤➤ <i>Información relacionada: Atasco de impresión o de papel</i>
	Se ha acumulado polvo de papel en la superficie de los rodillos de recogida de papel.	Limpie los rodillos de recogida de papel. ➤➤ <i>Información relacionada: Limpieza de los rodillos de recogida de papel</i>
Cont. absorbedor de tinta lleno	<p>La caja de absorción de tinta está llena. Es necesario efectuar un mantenimiento periódico en estos componentes, ya que pueden requerir su sustitución después de un cierto período de tiempo para garantizar el rendimiento óptimo del equipo Brother. Dado que estos componentes requieren mantenimiento periódico, la sustitución no queda cubierta por la garantía. La necesidad de sustituir estos componentes y el período de tiempo antes de la sustitución dependerán del número de depuraciones y drenajes necesarios para limpiar el sistema de tinta. Estas cajas acumulan gran cantidad de tinta durante las operaciones de depuración y drenaje. El número de veces que se depura y evacua un equipo para la limpieza varía en función de las distintas situaciones. Por ejemplo, si se enciende y se apaga el equipo con frecuencia, se producirán numerosos ciclos de limpieza puesto que el equipo se limpia automáticamente tras el encendido. El uso de tinta que no sea de Brother puede dar lugar a limpiezas frecuentes, ya que estas tintas pueden producir una calidad de impresión deficiente que se resuelve con la limpieza. Cuanto más se limpie el equipo, más rápido se llenarán estas cajas.</p> <p>Puede que las reparaciones derivadas del uso de consumibles que no sean de Brother no estén cubiertas por la garantía del producto.</p>	Se debe sustituir la caja de absorción de tinta. Póngase en contacto con el Servicio de atención al cliente de Brother o con un centro de servicio técnico autorizado de Brother para que le arreglen el equipo.
Cubierta abierta	La cubierta del escáner no está bloqueada en la posición de cierre.	<p>Levante la cubierta del escáner y vuelva a cerrarla.</p> <p>Asegúrese de que el cable de la línea telefónica y el cable de interfaz (si se</p>

Mensaje de error	Causa	Acción
		utilizan) se hayan introducido correctamente en el canal que los lleva a la parte posterior del equipo.
	La cubierta del cartucho de tinta no está bloqueada en la posición de cierre.	Cierre firmemente la cubierta del cartucho de tinta hasta que quede encajada en su sitio.
Datos restantes en la memoria	Quedan datos de impresión en la memoria del equipo.	Pulse  . El equipo cancelará el trabajo y lo borrará de la memoria. Intente imprimir de nuevo.
Desconectado	El interlocutor o su equipo de fax han detenido la llamada.	Intente enviar o recibir de nuevo. Si las llamadas se detienen repetidamente y está utilizando un sistema VoIP (voz sobre IP), pruebe a cambiar la compatibilidad a Básica (para VoIP). »» Información relacionada: VoIP/interferencia de línea telefónica
Dsp inutilizable Desconecte el dispositivo del conector delantero y apague la máquina y enciéndala	Se ha conectado un dispositivo dañado a la interfaz directa USB.	Desenchufe el dispositivo de la interfaz directa USB, pulse  para apagar el equipo y, a continuación, vuelva a encenderlo.
Dsp inutilizable Desconecte el dispositivo USB.	Se ha conectado un dispositivo USB o una unidad flash USB que no es compatible en la interfaz directa USB.	Desenchufe el dispositivo de la interfaz directa USB. Apague el equipo y vuelva a encenderlo.
Error comunicación	Calidad baja de la línea telefónica causada por un error de comunicación.	Vuelva a enviar el fax o conecte el equipo a otra línea telefónica. Si el problema persiste, diríjase a la compañía telefónica y pida que comprueben su línea telefónica.
Error conexión	Otros dispositivos están intentando conectar con la red Wi-Fi Direct al mismo tiempo.	Asegúrese de que ningún otro dispositivo está intentando conectarse a la red Wi-Fi Direct y, a continuación, vuelva a intentar configurar los ajustes de Wi-Fi Direct.
Error de soporte	La tarjeta de memoria está dañada, se ha formateado incorrectamente o hay un problema con la tarjeta de memoria.	Extraiga la tarjeta de memoria de la unidad de soporte (ranura) del equipo y formateela correctamente. Vuelva a introducir la tarjeta en la ranura con firmeza para asegurarse de que se encuentre en la posición correcta. Si el mensaje de error continúa apareciendo, compruebe la unidad de soporte (ranura) del equipo introduciendo otra tarjeta que sepa que funciona.
Error de tarjeta de soporte	Había varios dispositivos de almacenamiento de datos en el equipo cuando lo encendió. El equipo solo puede leer las tarjetas de memoria o las unidades flash USB de una en una.	Extraiga la tarjeta de memoria o la unidad flash USB que no esté usando.
Fallo conexión	El equipo Brother y su dispositivo móvil no pueden comunicarse durante la configuración de red Wi-Fi Direct.	<ul style="list-style-type: none"> • Acerque el dispositivo móvil al equipo Brother. • Traslade el equipo Brother y el dispositivo móvil a una zona libre de obstáculos.

Mensaje de error	Causa	Acción
		<ul style="list-style-type: none"> Si utiliza el método PIN de WPS, asegúrese de haber introducido el PIN correcto.
Falló la inicializ. de pantalla táctil	<p>Se ha pulsado la pantalla táctil antes de que se completara la inicialización de encendido.</p> <p>Podría haber restos acumulados entre la parte inferior de la pantalla táctil y su marco.</p>	<p>Compruebe que no haya nada tocando la pantalla táctil ni colocado sobre ella, especialmente cuando enchufe el equipo.</p> <p>Introduzca un trozo de papel rígido entre la parte inferior de la pantalla táctil y el marco que la rodea, y deslícelo de un lado a otro para extraer la suciedad.</p>
Hub inutilizable	Se ha conectado un hub o una unidad flash USB con hub a la interfaz directa USB.	El equipo no es compatible con hubs ni con unidades flash USB que tengan un hub integrado. Desenchufe el dispositivo de la interfaz directa USB.
Imposible escan. XX	El equipo ha sufrido un problema mecánico.	<p>Desconecte el equipo de la alimentación eléctrica durante varios minutos y vuelva a conectarlo.</p> <p>(MFC-J890DW/MFC-J895DW) Si no puede imprimir los faxes recibidos, transfíeralos a otro equipo de fax o a su ordenador.</p> <p>➤➤ <i>Información relacionada:</i> <i>Transferencia de faxes o informe del registro de faxes</i></p>
<p>Limpieza impos. XX</p> <p>Imposible inicializar XX</p> <p>Imposible impr. XX</p>	<p>El equipo ha sufrido un problema mecánico.</p> <p>-O BIEN-</p> <p>Hay objetos extraños, tales como un clip o un trozo de papel roto, en el interior del equipo.</p>	<p>Abra la cubierta del escáner y elimine cualquier objeto extraño o los trozos de papel del interior del equipo. Si el mensaje de error continúa apareciendo, desconecte el equipo de la alimentación eléctrica durante varios minutos y, a continuación, vuelva a conectarlo.</p> <p>➤➤ <i>Información relacionada:</i> <i>Papel atascado en el interior y en la parte delantera del equipo (Atasco A Dentro/ Delante)</i></p> <p>(MFC-J890DW/MFC-J895DW) Si no puede imprimir los faxes recibidos, transfíeralos a otro equipo de fax o a su ordenador.</p> <p>➤➤ <i>Información relacionada:</i> <i>Transferencia de faxes o informe del registro de faxes</i></p>
Llamada no ID	No hay historial de llamadas entrantes. No recibió llamadas o no está suscrito al servicio de ID de llamada de su compañía telefónica.	<p>Si desea utilizar la función de ID de llamada, póngase en contacto con su compañía telefónica.</p> <p>➤➤ <i>Información relacionada:</i> <i>ID de llamada</i></p>
No hay dispositv	Al configurar la red Wi-Fi Direct, el equipo Brother no puede encontrar su dispositivo móvil.	<ul style="list-style-type: none"> Asegúrese de que su equipo y el dispositivo móvil están en modo Wi-Fi Direct. Acerque el dispositivo móvil al equipo Brother. Traslade el equipo Brother y el dispositivo móvil a una zona libre de obstáculos. Si está configurando manualmente la red Wi-Fi Direct, asegúrese de haber introducido la contraseña correcta.

Mensaje de error	Causa	Acción
		<ul style="list-style-type: none"> Si su dispositivo móvil tiene una página de configuración para obtener una dirección IP, asegúrese de que la dirección IP de su dispositivo móvil se ha configurado a través de DHCP.
No hay papel reiterado	Se ha acumulado polvo de papel en la superficie de los rodillos de recogida de papel.	<p>Limpie los rodillos de recogida de papel.</p> <p>➤➤ <i>Información relacionada: Limpieza de los rodillos de recogida de papel</i></p>
No se detecta	Ha instalado un cartucho de tinta nuevo demasiado rápido y el equipo no ha podido detectarlo.	<p>Extraiga el cartucho de tinta nuevo y vuelva a instalarlo lenta y firmemente hasta que encaje.</p> <p>➤➤ <i>Información relacionada: Cambio de los cartuchos de tinta</i></p>
	Uno de los cartuchos de tinta no se ha instalado correctamente.	➤➤ <i>Información relacionada: Cambio de los cartuchos de tinta</i>
	Se ha vuelto a instalar un cartucho de tinta usado.	Extraiga el cartucho de tinta usado e instale uno nuevo.
	Si está utilizando tinta no original de Brother, es posible que el equipo no detecte el cartucho de tinta.	Sustituya el cartucho por un cartucho de tinta original de Brother. Si el mensaje de error continúa apareciendo, póngase en contacto con el servicio de atención al cliente de Brother o con su distribuidor de Brother local.
	Se debe sustituir el cartucho de tinta.	Sustituya el cartucho por un cartucho de tinta original de Brother.
	Ha instalado un cartucho de tinta Brother del modelo equivocado.	Compruebe los números del modelo de los cartuchos de tinta e instale los cartuchos de tinta adecuados.
No se puede detectar vol.de tinta	Si está utilizando tinta no original de Brother, es posible que el equipo no detecte la tinta disponible.	Sustituya el cartucho por un cartucho de tinta original de Brother. Si el mensaje de error continúa apareciendo, póngase en contacto con el servicio de atención al cliente de Brother o con su distribuidor de Brother local.
Poca tinta	Uno o más cartuchos de tinta están a punto de acabarse. Si el equipo emisor puede convertirlo, el fax en color se imprimirá en el equipo como un fax en blanco y negro.	<p>Adquiera un cartucho de tinta nuevo. Puede seguir imprimiendo hasta que en la pantalla táctil aparezca <i>Sustituir tinta</i>.</p> <p>➤➤ <i>Información relacionada: Cambio de los cartuchos de tinta</i></p> <ul style="list-style-type: none"> Puede seguir imprimiendo incluso si queda poca tinta o si es necesario cambiar algún cartucho.
Sin archivo	La tarjeta de memoria o la unidad flash USB de la unidad de soporte no contiene ningún archivo .JPG.	Vuelva a introducir la tarjeta de memoria o la unidad flash USB correcta en la ranura.
Sin cart. tinta	Uno de los cartuchos de tinta no se ha instalado correctamente.	<p>Extraiga el cartucho de tinta nuevo y vuelva a instalarlo lenta y firmemente hasta que encaje.</p> <p>➤➤ <i>Información relacionada: Cambio de los cartuchos de tinta</i></p>
Sin memoria	La memoria del equipo está llena.	<p>Si hay una operación de copia o de envío de fax en curso:</p> <ul style="list-style-type: none"> Pulse , Salir o Cerrar, espere hasta que finalicen las otras operaciones en curso e inténtelo de nuevo.

Mensaje de error	Causa	Acción
		<ul style="list-style-type: none"> • Pulse <i>Impresión parcial</i> para copiar las páginas escaneadas hasta el momento. • Borre los datos de la memoria. Para obtener memoria adicional, puede desactivar la recepción en memoria. <ul style="list-style-type: none"> ➤➤ <i>Información relacionada: Apagar memoria de recepción</i> • Imprima los faxes almacenados en la memoria. <ul style="list-style-type: none"> ➤➤ <i>Información relacionada: Imprimir un fax guardado en la memoria del equipo</i>
Sin memoria de fax	La memoria de fax está llena.	<p>Realice una de las siguientes acciones:</p> <ul style="list-style-type: none"> • Borre los datos de la memoria. Para obtener memoria adicional, puede desactivar la recepción en memoria. <ul style="list-style-type: none"> ➤➤ <i>Información relacionada: Apagar memoria de recepción</i> • Imprima los faxes almacenados en la memoria. <ul style="list-style-type: none"> ➤➤ <i>Información relacionada: Imprimir un fax guardado en la memoria del equipo</i>
Sin respuesta/Ocupado	El número marcado no contesta o está ocupado.	Compruebe el número y vuelva a intentarlo.
Solo impresión de 1 cara en ByN Sustituir tinta	<p>Uno o más cartuchos de tinta de color han llegado al final de su vida útil.</p> <p>Puede utilizar el equipo en el modo blanco y negro durante aproximadamente cuatro semanas en función del número de páginas que imprima.</p> <p>Mientras este mensaje aparezca en la pantalla táctil, cada operación funcionará de la siguiente manera:</p> <ul style="list-style-type: none"> • Impresión Si el tipo de soporte se ha establecido en Papel normal en la pestaña Básica y ha elegido Escala de grises en la pestaña Avanzada del controlador de impresora, puede utilizar el equipo como una impresora en blanco y negro. • Copia Si el tipo de papel está configurado como Papel normal, es posible realizar copias en blanco y negro. • Fax Si el tipo de papel se ha establecido en Papel normal, el equipo recibirá e imprimirá los faxes en blanco y negro. 	<p>Sustituya los cartuchos de tinta.</p> <p>➤➤ <i>Información relacionada: Cambio de los cartuchos de tinta</i></p> <p>Aunque en la columna Causa se ofrecen opciones para usar el equipo cuando aparece este error, es posible que en las siguientes situaciones no sea posible usar el equipo hasta que no cambie el cartucho o cartuchos de tinta:</p> <ul style="list-style-type: none"> • Si desenchufa el equipo o retira el cartucho de tinta. • Si selecciona la opción Papel de secado lento en el equipo o en el controlador de impresora.
Soporte lleno	La tarjeta de memoria o la unidad flash USB que está utilizando ya contiene 999 archivos.	El equipo solo puede guardar datos en una tarjeta de memoria o en una unidad flash USB que contenga menos de 999 archivos. Elimine los archivos que no utilice e inténtelo de nuevo.

Mensaje de error	Causa	Acción
	La tarjeta de memoria o la unidad flash USB que está utilizando no tiene suficiente espacio libre para escanear el documento.	Elimine los archivos que no utilice de la tarjeta de memoria o de la unidad flash USB para liberar espacio y, a continuación, inténtelo de nuevo.
Sustituir tinta	Uno o más cartuchos de tinta están agotados. El equipo interrumpirá todas las tareas de impresión. Mientras haya memoria disponible, los faxes en blanco y negro se almacenarán en la memoria. Si el equipo emisor puede convertirlo, el fax en color se almacenará en la memoria como un fax en blanco y negro.	Sustituya los cartuchos de tinta. ►► <i>Información relacionada: Cambio de los cartuchos de tinta</i> <ul style="list-style-type: none"> Puede seguir imprimiendo incluso si queda poca tinta o si es necesario cambiar algún cartucho.
Tam. pap. no coinc.	El ajuste del tamaño de papel no coincide con el tamaño del papel que está cargado en la bandeja. -O BIEN- No ha ajustado las guías del papel de la bandeja en los indicadores para el tamaño de papel que está utilizando.	<ol style="list-style-type: none"> Compruebe que el tamaño de papel seleccionado en la pantalla del equipo coincida con el tamaño del papel de la bandeja. ►► <i>Información relacionada: Cambio del tipo y tamaño de papel</i> Asegúrese de que haya cargado el papel con la orientación apropiada y ajuste las guías del papel en los indicadores correspondientes al tamaño de papel utilizado. ►► <i>Información relacionada: Carga de papel</i> Después de haber verificado el tamaño y la orientación del papel, siga las instrucciones de la pantalla LCD. <p>Si está imprimiendo desde un ordenador, asegúrese de que el tamaño de papel seleccionado en el controlador de impresora coincida con el tamaño del papel de la bandeja. ►► <i>Información relacionada: Configuración de impresión (Windows) o Opciones de impresión (Mac)</i></p>
Temperatura baja	La temperatura de la sala es demasiado baja.	Una vez calentada la sala, deje que el equipo se caliente hasta que alcance la temperatura ambiente. Inténtelo de nuevo una vez que la máquina se haya calentado.



Información relacionada

- Solución de problemas
 - Transferencia de faxes o informe del registro de faxes
 - Mensajes de error al usar la función Brother Web Connect

Información adicional:

- Información general de la pantalla LCD táctil
- Imprimir el informe de configuración de la red
- Cambio de los cartuchos de tinta
- Cambiar el ajuste de comprobación del tamaño de papel
- VoIP/interferencia de línea telefónica
- Cargar documentos en el alimentador automático de documentos (unidad ADF)
- Documento atascado

-
- ID de llamada
 - Carga de papel
 - Carga de papel en la ranura de alimentación manual
 - Atasco de impresión o de papel
 - Limpieza de los rodillos de recogida de papel
 - Apagar memoria de recepción
 - Imprimir un fax guardado en la memoria del equipo
 - Cambio del tipo y tamaño de papel
 - Configuración de impresión (Windows)
 - Opciones de impresión (Mac)
 - Papel atascado en el interior y en la parte delantera del equipo (Atasco A Dentro/Delante)
 - Papel atascado en la parte delantera del equipo (Atasco B Delante)
 - Papel atascado en la parte posterior del equipo (Atasco C Detrás)
 - Problemas de manipulación del papel e impresión
-

Transferencia de faxes o informe del registro de faxes

Modelos relacionados: MFC-J491DW/MFC-J497DW/MFC-J890DW/MFC-J895DW

Si la pantalla LCD indica:

- [Limpieza impos. XX]
- [Imposible inicializar XX]
- [Imposible impr. XX]
- [Imposible escan. XX]

Recomendamos que transfiera los faxes a otro equipo de fax o al ordenador.

➤➤ *Información relacionada: Transferencia de faxes a otro equipo de fax*

➤➤ *Información relacionada: Transferencia de faxes al ordenador*

También puede transferir el informe del registro de faxes para ver si hay algunos faxes que deba transferir.

➤➤ *Información relacionada: Transferencia del informe del registro de fax a otro equipo de fax*



Información relacionada

- Mensajes de error y mantenimiento
 - Transferencia de faxes a otro equipo de fax
 - Transferencia de faxes al ordenador
 - Transferencia del informe del registro de fax a otro equipo de fax

Información adicional:

- Utilizar la recepción PC-Fax para transferir faxes recibidos al ordenador (solo Windows)
- Restablecer la configuración de la red a los ajustes predeterminados de fábrica
- Reiniciar el equipo Brother
- Información general de funciones de restablecimiento

Transferencia de faxes a otro equipo de fax

Modelos relacionados: MFC-J491DW/MFC-J497DW/MFC-J890DW/MFC-J895DW

Si no ha configurado la opción ID de estación, no podrá acceder al modo de transferencia de faxes.



>> [MFC-J491DW/MFC-J497DW](#)

>> [MFC-J890DW/MFC-J895DW](#)

MFC-J491DW/MFC-J497DW

1. Pulse **Parar** para interrumpir el error de forma temporal.
2. Pulse **Config.**
3. Pulse **▲** o **▼** para seleccionar lo siguiente:
 - a. Seleccione [Servicio]. Pulse **OK**.
 - b. Seleccione [Transf. datos]. Pulse **OK**.
 - c. Seleccione [Transfe. fax]. Pulse **OK**.
4. Realice una de las siguientes acciones:
 - Si aparece [No hay datos] en la pantalla LCD, significa que no queda ningún fax en la memoria del equipo.
Pulse **▶** y, a continuación, pulse **Parar**.
 - Introduzca el número de fax al que desea reenviar los faxes.
5. Pulse **Mono Iniciar**.

MFC-J890DW/MFC-J895DW

1. Pulse  para interrumpir el error de forma temporal.
2. Pulse  [Ajustes] > [Todos ajustes] > [Servicio] > [Transf. datos] > [Transfe. fax].
3. Realice una de las siguientes acciones:
 - Si en la pantalla táctil aparece [No hay datos], significa que no queda ningún fax en la memoria del equipo.
Pulse [Cerrar] y, a continuación, pulse .
 - Introduzca el número de fax al que desea reenviar los faxes.
4. Pulse [Inicio de fax].

Información relacionada

- [Transferencia de faxes o informe del registro de faxes](#)

Información adicional:

- [Defina su ID de estación](#)

Transferencia de faxes al ordenador

Modelos relacionados: MFC-J491DW/MFC-J497DW/MFC-J890DW/MFC-J895DW

Se pueden transferir los faxes de la memoria del equipo al ordenador.

>> [MFC-J491DW/MFC-J497DW](#)

>> [MFC-J890DW/MFC-J895DW](#)

MFC-J491DW/MFC-J497DW

1. Pulse **Parar** para interrumpir el error de forma temporal.
2. Asegúrese de haber instalado el software y los controladores de Brother en el ordenador y, a continuación, active la **recepción por PC-FAX** en el ordenador. Realice una de las siguientes acciones:

- Windows 7

En el menú  (**Iniciar**), seleccione **Todos los programas > Brother > Brother Utilities**.

Haga clic en la lista desplegable y seleccione el nombre del modelo (si no está ya seleccionado). Haga clic en **PC-FAX** en la barra de navegación izquierda y, a continuación, haga clic en **Recibir**.

- Windows 8 y Windows 10

Ejecute  (**Brother Utilities**) y, a continuación, haga clic en la lista desplegable y seleccione el nombre de su modelo (si no está ya seleccionado). Haga clic en **PC-FAX** en la barra de navegación izquierda y, a continuación, haga clic en **Recibir**.

3. Lea y confirme las instrucciones del ordenador.

Los faxes de la memoria del equipo se enviarán al ordenador automáticamente.



Si los faxes de la memoria del equipo no se envían al ordenador:

Asegúrese de haber configurado [Recibir PC Fax] en el equipo.

Pulse ▲ o ▼ para seleccionar [Impr. faxes: Sí] o [Impr. faxes: No]. Pulse **OK**.

Si los faxes están en la memoria del equipo al configurar la recepción PC-Fax, en la pantalla LCD se le preguntará si desea transferir los faxes al ordenador.

Pulse ► para transferir todos los faxes de la memoria al ordenador.

MFC-J890DW/MFC-J895DW

1. Pulse  para interrumpir el error de forma temporal.
2. Asegúrese de haber instalado el software y los controladores de Brother en el ordenador y, a continuación, active la **recepción por PC-FAX** en el ordenador. Realice una de las siguientes acciones:

- Windows 7

En el menú  (**Iniciar**), seleccione **Todos los programas > Brother > Brother Utilities**.

Haga clic en la lista desplegable y seleccione el nombre del modelo (si no está ya seleccionado). Haga clic en **PC-FAX** en la barra de navegación izquierda y, a continuación, haga clic en **Recibir**.

- Windows 8 y Windows 10

Haga clic en  (**Brother Utilities**) y, a continuación, haga clic en la lista desplegable y seleccione el nombre del modelo (si no está ya seleccionado). Haga clic en **PC-FAX** en la barra de navegación izquierda y, a continuación, haga clic en **Recibir**.

3. Lea y confirme las instrucciones del ordenador.

Los faxes de la memoria del equipo se enviarán al ordenador automáticamente.



Si los faxes de la memoria del equipo no se envían al ordenador:

Asegúrese de haber configurado [Recibir PC Fax] en el equipo.

Si los faxes están en la memoria del equipo al configurar la recepción PC-Fax, en la pantalla táctil se le preguntará si desea transferir los faxes al ordenador.

Si la vista previa de fax está desactivada, se le preguntará si desea imprimir copias de seguridad.

Pulse [Sí] para transferir todos los faxes de la memoria al ordenador.



Información relacionada

- [Transferencia de faxes o informe del registro de faxes](#)

Información adicional:

- [Utilizar la recepción PC-Fax para transferir faxes recibidos al ordenador \(solo Windows\)](#)
-

Transferencia del informe del registro de fax a otro equipo de fax

Modelos relacionados: MFC-J491DW/MFC-J497DW/MFC-J890DW/MFC-J895DW

Si no ha definido la ID de estación, no podrá pasar al modo transferencia de fax.



>> [MFC-J491DW/MFC-J497DW](#)

>> [MFC-J890DW/MFC-J895DW](#)

MFC-J491DW/MFC-J497DW

1. Pulse **Parar** para interrumpir el error de forma temporal.
2. Pulse **Config.**
3. Pulse **▲** o **▼** para seleccionar lo siguiente:
 - a. Seleccione [Servicio]. Pulse **OK**.
 - b. Seleccione [Transf. datos]. Pulse **OK**.
 - c. Seleccione [Informar de la transferencia]. Pulse **OK**.
4. Introduzca el número de fax al que desea reenviar el informe Diario del fax.
5. Pulse **Mono Iniciar**.

MFC-J890DW/MFC-J895DW

1. Pulse  para interrumpir el error de forma temporal.
2. Pulse  [Ajustes] > [Todos ajustes] > [Servicio] > [Transf. datos] > [Informar de la transferencia].
3. Introduzca el número de fax al que desea reenviar el informe Diario del fax.
4. Pulse [Inicio de fax].

Información relacionada

- [Transferencia de faxes o informe del registro de faxes](#)

Información adicional:

- [Defina su ID de estación](#)

Mensajes de error al usar la función Brother Web Connect

Si se produce un error, el equipo Brother muestra un mensaje de error. En el siguiente gráfico se exponen los mensajes de error más comunes.

Puede corregir la mayoría de los errores usted mismo/a. Si necesita más consejos, vaya a la página **Preguntas frecuentes y Solución de problemas** de su modelo en Brother Solutions Center en support.brother.com.

Error de conexión

Mensajes de error	Causa	Acción
<p>(DCP-J572DW/MFC-J491DW/ MFC-J497DW)</p> <p>Error conexión 02</p> <p>Sin conexión a la red. Compruebe que el equipo está conectado a la red.</p> <p>(DCP-J772DW/DCP-J774DW/ MFC-J890DW/MFC-J895DW)</p> <p>Error conexión 02</p> <p>Sin conexión a la red. Compruebe que el equipo está conectado a la red.</p>	<p>El equipo no está conectado a una red.</p>	<ul style="list-style-type: none"> • Compruebe que la conexión de red sea correcta. • Si se ha pulsado la opción Web o Aplic. poco después de haber encendido el equipo, es posible que no se haya establecido todavía la conexión de red. Espere y vuelva a intentarlo.
<p>(DCP-J572DW/MFC-J491DW/ MFC-J497DW)</p> <p>Error conexión 03</p> <p>Fallo al conectar con el servidor. Revise configuración d red.</p> <p>(DCP-J772DW/DCP-J774DW/ MFC-J890DW/MFC-J895DW)</p> <p>Error conexión 03</p> <p>Fallo al conectar con el servidor. Revise configuración d red.</p>	<ul style="list-style-type: none"> • Los ajustes del servidor o de la red son incorrectos. • Hay un problema con el servidor o la red. 	<ul style="list-style-type: none"> • Confirme que los ajustes de la red son correctos, o bien espere y vuelva a intentarlo más tarde. • Si se ha pulsado la opción Web o Aplic. poco después de haber encendido el equipo, es posible que no se haya establecido todavía la conexión de red. Espere y vuelva a intentarlo.
<p>(DCP-J572DW/MFC-J491DW/ MFC-J497DW)</p> <p>Error conexión 07</p> <p>Error en la conexión al servidor. Configure fecha y hora.</p> <p>(DCP-J772DW/DCP-J774DW/ MFC-J890DW/MFC-J895DW)</p> <p>Error conexión 07</p> <p>Error en la conexión al servidor. Configure fecha y hora.</p>	<p>Los ajustes de fecha y hora son incorrectos.</p>	<p>Ajuste la fecha y la hora correctamente. Tenga en cuenta que, si el cable de alimentación del equipo está desconectado, es posible que los ajustes de fecha y hora se hayan restablecido a los valores de fábrica.</p>

Error de autenticación

Mensajes de error	Causa	Acción
Error de autenticación 01 Código PIN incorrecto. Escriba PIN correcto.	El PIN que ha introducido para acceder a la cuenta es incorrecto. El PIN es el número de cuatro dígitos que se estableció al registrar la cuenta en el equipo.	Introduzca el PIN correcto.
Error de autenticación 02 ID incorrecto o caducado. O este ID temporal ya está en uso. Escriba correctamente o vuelva a emitir un ID. El ID temporal tiene 24 horas de validez.	La ID temporal que se ha introducido es incorrecta.	Introduzca la ID temporal correcta.
	La ID temporal que se ha introducido ha caducado. La ID temporal es válida durante 24 horas.	Solicite de nuevo acceso para Brother Web Connect para recibir una nueva ID temporal y, a continuación, utilice la nueva ID para registrar la cuenta en el equipo.
Error de autenticación 03 Ese nombre de pantalla ya está registrado. Escriba otro nombre de pantalla.	El nombre que ha introducido como nombre de pantalla ya está registrado por otro usuario del servicio.	Introduzca un nombre de pantalla diferente.

Error de servidor

Mensajes de error	Causa	Acción
Error de servidor 01 Ha fallado la autenticación. Haga lo siguiente: 1. Visite http://bwc.brother.com para obtener una nueva ID temporal. 2. Presione Aceptar e introduzca una nueva ID temporal en la pantalla siguiente.	La información de autenticación del equipo (necesaria para acceder al servicio) ha caducado o no es válida.	Solicite de nuevo acceso a Brother Web Connect para recibir una nueva ID temporal y, a continuación, utilice la nueva ID para registrar la cuenta en el equipo.
Error de servidor 03 Carga fallida. Archivo incompatible o datos dañados. Revise datos del archivo.	Es posible que el archivo que está intentando cargar presente uno de los siguientes problemas: <ul style="list-style-type: none"> El archivo excede el límite del servicio en el número de píxeles, tamaño del archivo, etc. El tipo de archivo no es compatible. El archivo está dañado. 	El archivo no se puede utilizar: <ul style="list-style-type: none"> Compruebe las restricciones de formato o de tamaño del servicio. Guarde el archivo con un formato diferente. Si es posible, consiga una nueva versión incorrupta del archivo.
Error de servidor 13 Servicio temporalmente no disponible. Pruebe otra vez más tarde.	Hay un problema con el servicio y no se puede utilizar en estos momentos.	Espere y vuelva a intentarlo. Si el mensaje vuelve a aparecer, acceda al servicio desde un ordenador para confirmar que no está disponible.

Error del acceso directo

Mensajes de error	Causa	Acción
Error de acceso directo 02 La cuenta no es válida. Registre la cuenta y cree un acceso directo de nuevo después de eliminar este acceso directo.	El acceso directo no puede utilizarse porque la cuenta se ha eliminado después de haber registrado el acceso directo.	Elimine el acceso directo y, a continuación, vuelva a registrar la cuenta y el acceso directo.



Información relacionada

- Mensajes de error y mantenimiento
-

Documento atascado

Modelos relacionados: MFC-J491DW/MFC-J497DW/MFC-J890DW/MFC-J895DW

- [Documento atascado en la parte superior de la unidad ADF](#)
- [Documento atascado dentro de la unidad ADF](#)
- [Extracción de trozos de papel atascados en la unidad ADF](#)
- [Mensajes de error y mantenimiento](#)

Documento atascado en la parte superior de la unidad ADF

Modelos relacionados: MFC-J491DW/MFC-J497DW/MFC-J890DW/MFC-J895DW

1. Extraiga el papel que no esté atascado de la unidad ADF.
2. Abra la cubierta de la unidad ADF.
3. Extraiga el papel atascado tirando hacia arriba.

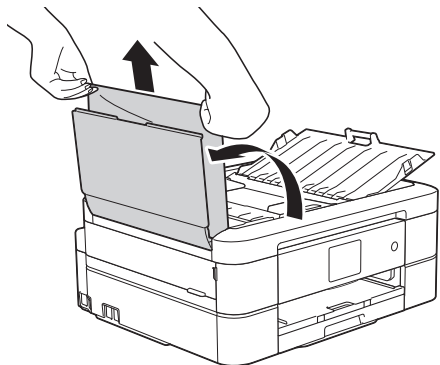

4. Cierre la cubierta de la unidad ADF.
5. Pulse **Parar** o .

IMPORTANTE

Para evitar futuros atascos de documentos, cierre la cubierta de la unidad ADF adecuadamente presionándola en el centro.



Información relacionada

- [Documento atascado](#)

Documento atascado dentro de la unidad ADF

Modelos relacionados: MFC-J491DW/MFC-J497DW/MFC-J890DW/MFC-J895DW

1. Extraiga el papel que no esté atascado de la unidad ADF.
2. Levante la cubierta de documentos.
3. Tire del documento atascado hacia la izquierda.

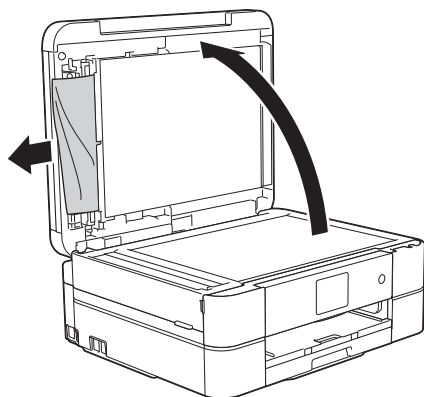

4. Cierre la cubierta de documentos.
5. Pulse **Parar** o .

IMPORTANTE

Para evitar futuros atascos de documentos, cierre la cubierta de la unidad ADF adecuadamente presionándola en el centro.

✓ Información relacionada

- [Documento atascado](#)

Extracción de trozos de papel atascados en la unidad ADF

Modelos relacionados: MFC-J491DW/MFC-J497DW/MFC-J890DW/MFC-J895DW

1. Levante la cubierta de documentos.
2. Introduzca un trozo de papel rígido, como, por ejemplo, una cartulina, en la unidad ADF para empujar cualquier trozo pequeño de papel que se haya quedado en el interior.

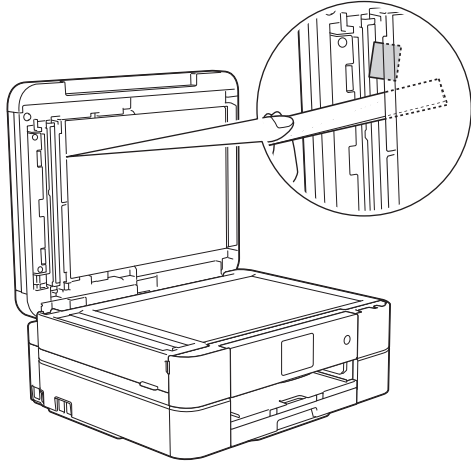

3. Cierre la cubierta de documentos.
4. Pulse **Parar** o .

IMPORTANTE

Para evitar futuros atascos de documentos, cierre la cubierta de la unidad ADF adecuadamente presionándola en el centro.

✓ Información relacionada

- [Documento atascado](#)

Atasco de impresión o de papel

Localice y extraiga el papel atascado.

- [Papel atascado en el interior y en la parte delantera del equipo \(Atasco A Dentro/Delante\)](#)
- [Papel atascado en la parte delantera del equipo \(Atasco B Delante\)](#)
- [Papel atascado en la parte posterior del equipo \(Atasco C Detrás\)](#)
- [Mensajes de error y mantenimiento](#)
- [Problemas de manipulación del papel e impresión](#)

Papel atascado en el interior y en la parte delantera del equipo (Atasco A Dentro/Delante)

Si en la pantalla LCD aparece [Atasco A inter/del] o [Nuevo atasco A interno/frontal], siga estos pasos:

1. Desenchufe el equipo de la toma de corriente.

IMPORTANTE

(MFC-J491DW/MFC-J497DW)

Antes de desenchufar el equipo de la fuente de alimentación, transfiera los faxes almacenados en la memoria del equipo a su ordenador o a otro equipo de fax para no perder ningún mensaje importante.

2. Tire de la bandeja de papel (1) para sacarla por completo del equipo.

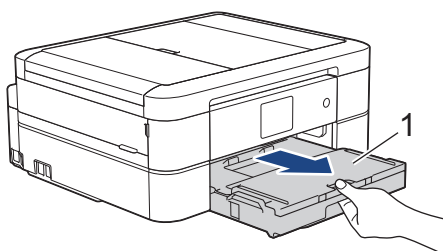

3. Tire de las dos palancas de color verde situadas en el interior del equipo para soltar el papel atascado.

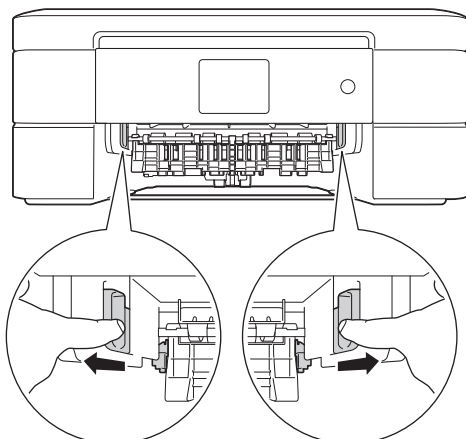

4. Coloque ambas manos bajo las pestañas de plástico en ambos lados del equipo para levantar la cubierta del escáner (1) y abrirla.

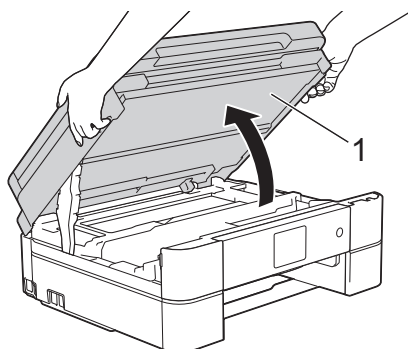

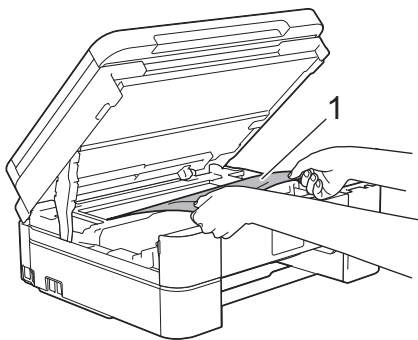

5. Tire lentamente del papel atascado (1) para extraerlo del equipo.

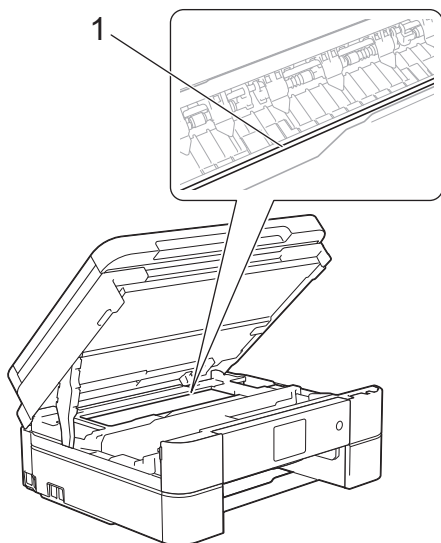

IMPORTANTE

- NO toque la tira de codificación (tira fina de plástico que se extiende a lo largo del equipo) (1). De lo contrario, se podrían producir daños en el equipo.



- Si el cabezal de impresión se encuentra en la esquina derecha, tal y como se muestra en la ilustración (2), no podrá moverlo. Siga estos pasos:
 - a. Cierre la cubierta del escáner y, a continuación, vuelva a conectar el cable de alimentación.
 - b. Abra la cubierta del escáner de nuevo y, a continuación, mantenga pulsado **Parar**  hasta que el cabezal de impresión se desplace al centro.
 - c. Desenchufe el equipo de la fuente de alimentación y extraiga el papel atascado.

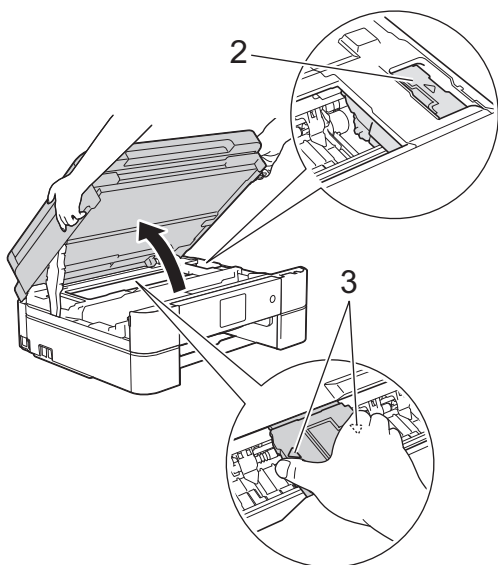

- Si el papel está atascado debajo del cabezal de impresión, desenchufe el equipo de la fuente de alimentación y mueva el cabezal para sacar el papel.
Agarre las secciones cóncavas indicadas a través de triángulos tal y como se muestra en la ilustración (3) para desplazar el cabezal de impresión.
- Si se mancha la piel o la ropa de tinta, lávela inmediatamente con jabón o detergente.



Si en la pantalla LCD aparece [Nuevo atasco A interno/frontal], mueva el cabezal de impresión (si es necesario) para extraer el papel que quede en la zona. Asegúrese de que no queden trozos de papel en las esquinas del equipo (1) y (2).

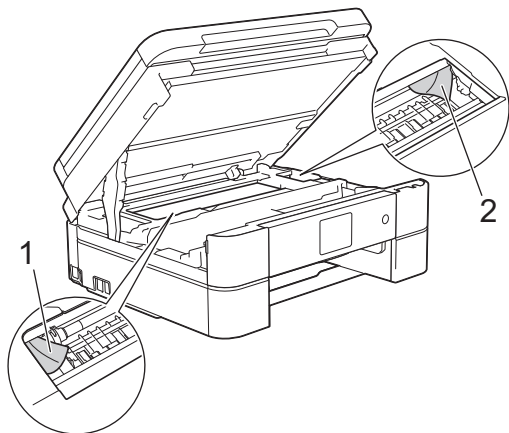

Cuando haya acabado, continúe con el paso siguiente.

6. Cierre la cubierta del escáner con cuidado con ambas manos.

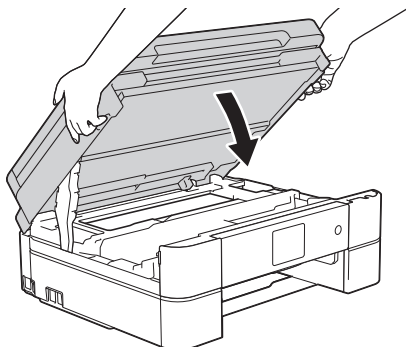

7. Tire lentamente del papel atascado (1) para extraerlo del equipo.

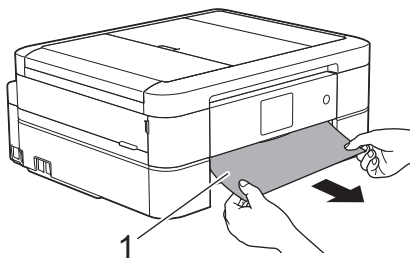



Si el mensaje de error de la pantalla LCD ha sido [Nuevo atasco A interno/frontal], haga lo siguiente:

- a. Asegúrese de comprobar detenidamente que no queden trozos de papel en el interior (1).

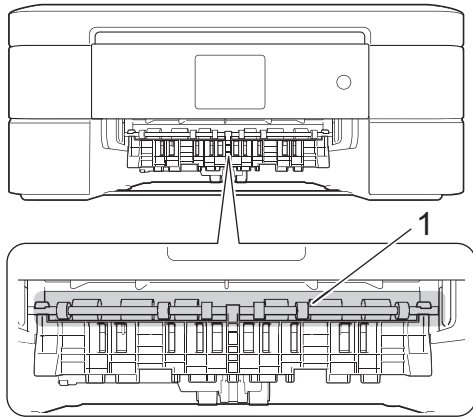

- b. Oprima ambas palancas (1) y, a continuación, abra la cubierta para el desatasco del papel situada en la parte posterior del equipo.

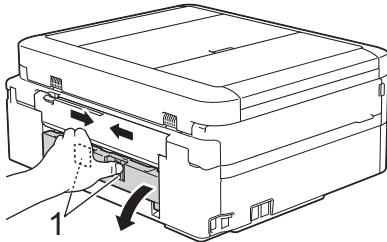

- c. Tire lentamente del papel atascado para extraerlo del equipo.

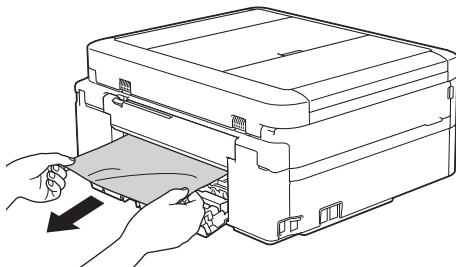

- d. Cierre la cubierta para el desatasco del papel. Asegúrese de que la cubierta esté cerrada completamente.

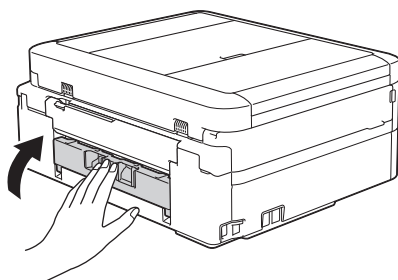

Cuando haya acabado, continúe con el paso siguiente.

8. Vuelva a colocar la bandeja de papel firmemente en el equipo.

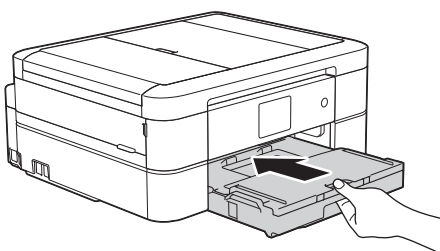

-
9. Mientras sujeta la bandeja de papel del equipo, tire del soporte del papel (1) hasta que quede encajado en su sitio y, a continuación, despliegue la lengüeta del soporte del papel (2).

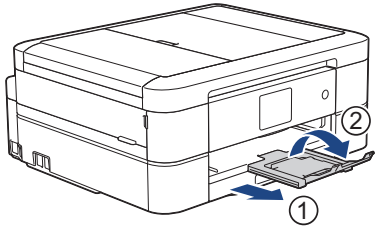

10. Vuelva a enchufar el cable de alimentación.



Información relacionada

- [Atasco de impresión o de papel](#)

Información adicional:

- [Mensajes de error y mantenimiento](#)
-

Papel atascado en la parte delantera del equipo (Atasco B Delante)

Si en la pantalla LCD aparece [Atasco B delante] o [Nuevo atasco B frontal], siga estos pasos:

1. Desenchufe el equipo de la toma de corriente.

IMPORTANTE

(MFC-J491DW/MFC-J497DW)

Antes de desenchufar el equipo de la fuente de alimentación, transfiera los faxes almacenados en la memoria del equipo a su ordenador o a otro equipo de fax para no perder ningún mensaje importante.

2. Tire de la bandeja de papel (1) para sacarla por completo del equipo.

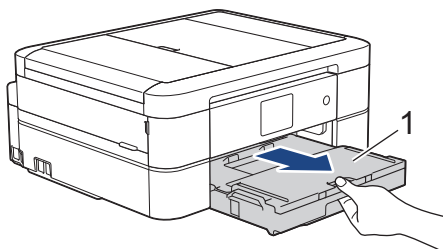

3. Tire de las dos palancas de color verde situadas en el interior del equipo para soltar el papel atascado.

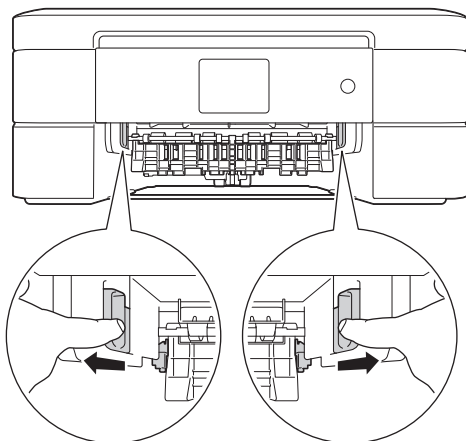

4. Extraiga lentamente el papel atascado (1).

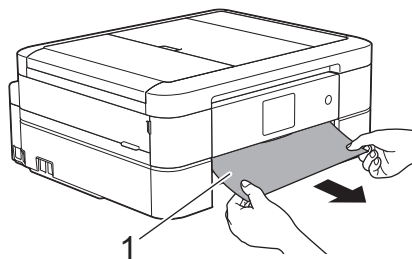



Si el mensaje de error de la pantalla LCD ha sido [Nuevo atasco B frontal], haga lo siguiente:

- a. Asegúrese de comprobar detenidamente que no queden trozos de papel en el interior (1).

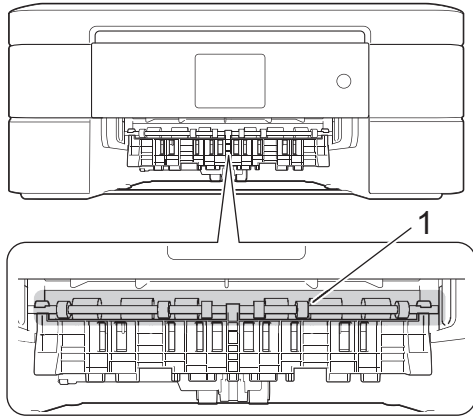

- b. Oprima ambas palancas (1) y, a continuación, abra la cubierta para el desatasco del papel situada en la parte posterior del equipo.

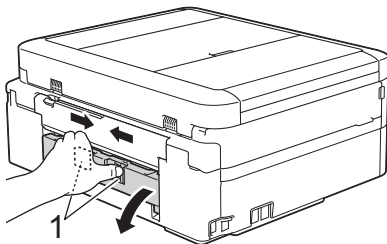

- c. Tire lentamente del papel atascado para extraerlo del equipo.

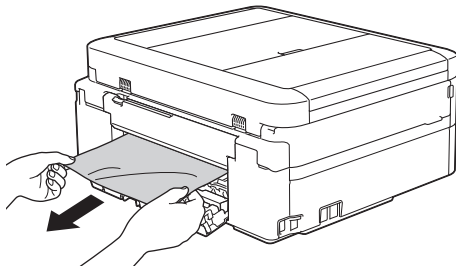

- d. Cierre la cubierta para el desatasco del papel. Asegúrese de que la cubierta esté cerrada completamente.

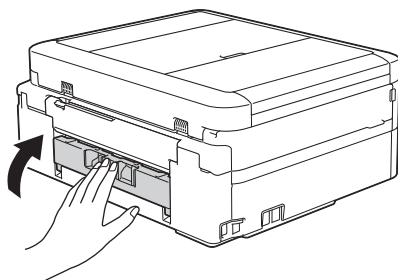

Cuando haya acabado, continúe con el paso siguiente.

5. Vuelva a colocar la bandeja de papel firmemente en el equipo.

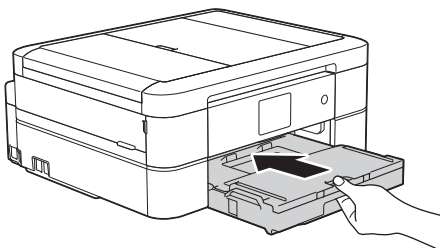

-
6. Mientras sujeta la bandeja de papel en el equipo, tire del soporte del papel (1) hasta que quede encajado en su sitio y, a continuación, despliegue la lengüeta del soporte del papel (2).

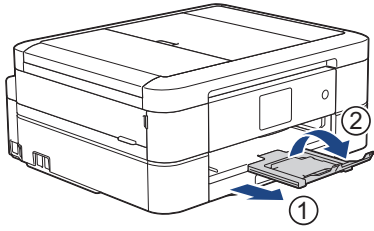

7. Vuelva a enchufar el cable de alimentación.



Información relacionada

- [Atasco de impresión o de papel](#)

Información adicional:

- [Mensajes de error y mantenimiento](#)
-

Papel atascado en la parte posterior del equipo (Atasco C Detrás)

Si en la pantalla LCD aparece [Atasco C detrás], siga estos pasos:

1. Desenchufe el equipo de la toma de corriente.

IMPORTANTE

(MFC-J491DW/MFC-J497DW)

Antes de desenchufar el equipo de la fuente de alimentación, transfiera los faxes almacenados en la memoria del equipo a su ordenador o a otro equipo de fax para no perder ningún mensaje importante.

2. Tire de la bandeja de papel (1) para sacarla por completo del equipo.

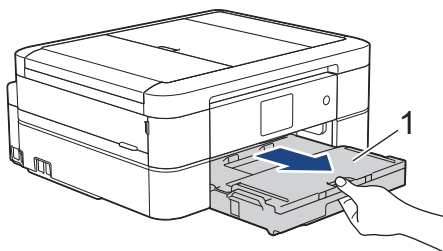

3. Tire de las dos palancas de color verde situadas en el interior del equipo para soltar el papel atascado.

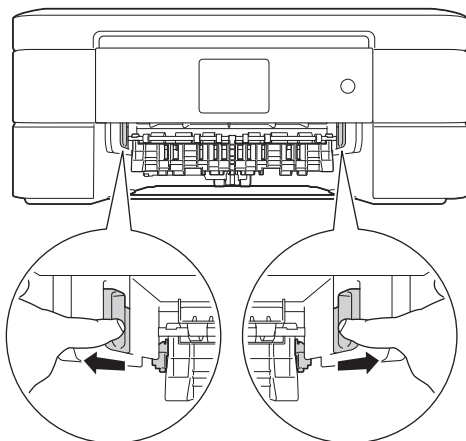

Dependiendo del tamaño del papel, es más fácil extraer el papel atascado de la parte frontal del equipo que de la parte trasera.

4. Oprima ambas palancas (1) y, a continuación, abra la cubierta para el desatasco del papel situada en la parte posterior del equipo.

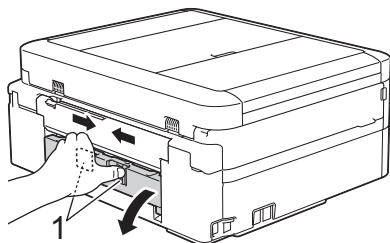

5. Tire lentamente del papel atascado para extraerlo del equipo.

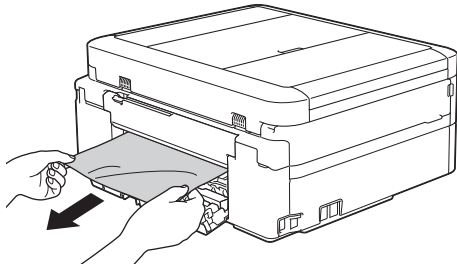

6. Cierre la cubierta para el desatasco del papel. Asegúrese de que la cubierta esté cerrada completamente.

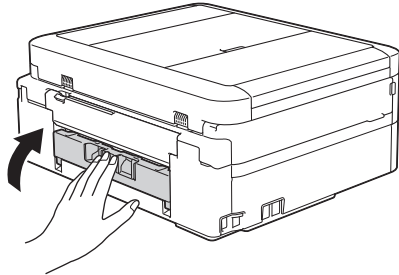

7. Vuelva a colocar la bandeja de papel firmemente en el equipo.

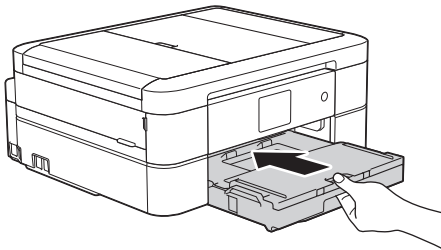

8. Mientras sujeta la bandeja de papel en el equipo, tire del soporte del papel (1) hasta que quede encajado en su sitio y, a continuación, despliegue la lengüeta del soporte del papel (2).

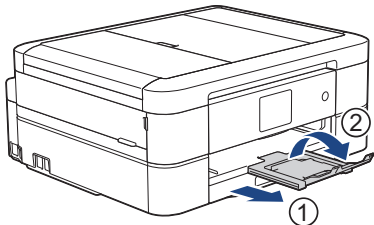

9. Vuelva a enchufar el cable de alimentación.



Operaciones adicionales para desatascar el papel

(DCP-J572DW/DCP-J772DW/DCP-J774DW/MFC-J890DW/MFC-J895DW)

Si el mensaje de error continúa apareciendo en la pantalla LCD y se le sigue atascando papel en repetidas ocasiones, haga lo siguiente:

1. Desenchufe el equipo de la toma de corriente eléctrica y abra la cubierta de la ranura de alimentación manual.
2. Cargue una hoja de papel grueso de tamaño A4 o Letter, como papel glossy, en la ranura de alimentación manual. Introduzca el papel hacia el interior de la ranura de alimentación manual.

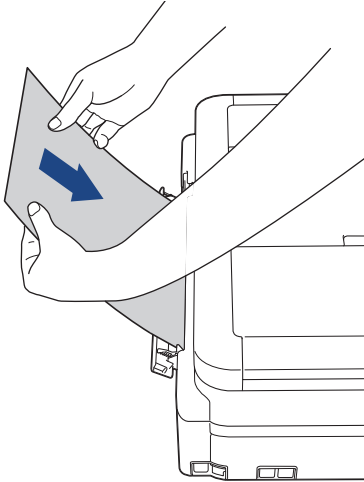

3. Vuelva a enchufar el cable de alimentación.

El equipo cargará y expulsará el papel que ha colocado en la ranura de alimentación manual. Si el papel grueso logra expulsar algún papel atascado, extraiga el papel atascado.

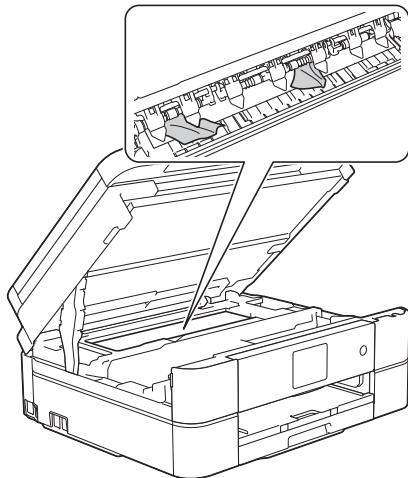

Información relacionada

- [Atasco de impresión o de papel](#)

Información adicional:

- [Mensajes de error y mantenimiento](#)

Si está teniendo problemas con su equipo



Para obtener ayuda técnica, diríjase al servicio técnico de Brother.

Si cree que se ha producido un problema en el equipo, consulte los siguientes temas. La mayoría de problemas los puede corregir usted mismo/a.



Si necesita más ayuda, vaya a la página **Preguntas frecuentes y Solución de problemas** de su modelo en Brother Solutions Center en support.brother.com.



El uso de consumibles de marcas distintas de Brother puede afectar a la calidad de la impresión, el rendimiento del hardware y la fiabilidad del equipo.

- [Problemas de manipulación del papel e impresión](#)
- [Problemas de teléfono y fax](#)
- [Otros problemas](#)
- [Problemas de red](#)
- [Problemas con Google Cloud Print](#)
- [Problemas con AirPrint](#)

Problemas de manipulación del papel e impresión





Problemas de impresión

Problemas	Sugerencias
No impreso	<p>Compruebe que se ha instalado y seleccionado el controlador de impresora correcto.</p> <p>Compruebe si la pantalla del equipo muestra un mensaje de error. >> <i>Información relacionada: Mensajes de error y mantenimiento</i></p> <p>Compruebe que el equipo está online:</p> <ul style="list-style-type: none"> Windows Server 2008 <p>Haga clic en  (Iniciar) > Panel de control > Hardware y sonido > Impresoras. Haga clic con el botón derecho en Brother MFC-XXXX Printer (donde XXXX es el nombre de su modelo). Asegúrese de que la opción Utilizar impresora en línea no aparezca en la lista. Si aparece, haga clic en esa opción para poner el controlador en línea.</p> Windows 7 y Windows Server 2008 R2 <p>Haga clic en  (Iniciar) > Dispositivos e impresoras. Haga clic con el botón derecho en Brother MFC-XXXX Printer (donde XXXX es el nombre de su modelo) y haga clic en Ver lo que se está imprimiendo. Haga clic en Impresora en la barra de menú. Asegúrese de que Usar impresora sin conexión no esté seleccionado.</p> Windows 8 <p>Mueva el ratón a la esquina inferior derecha del escritorio. Cuando aparezca la barra de menús, haga clic en Configuración > Panel de control. En el grupo Hardware y sonido, haga clic en Ver dispositivos e impresoras. Haga clic con el botón derecho en Brother MFC-XXXX Printer (donde XXXX es el nombre de su modelo). Haga clic en Ver lo que se está imprimiendo. Si aparecen las opciones del controlador de impresora, seleccione el controlador de su impresora. Pulse Impresora en la barra de menús y compruebe que no esté seleccionado Usar impresora sin conexión.</p> Windows 10 y Windows Server 2016 <p>Haga clic en  > Sistema de Windows > Panel de control. En el grupo Hardware y sonido, haga clic en Ver dispositivos e impresoras. Haga clic con el botón derecho en Brother MFC-XXXX Printer (donde XXXX es el nombre de su modelo). Haga clic en Ver lo que se está imprimiendo. Si aparecen las opciones del controlador de impresora, seleccione el controlador de su impresora. Pulse Impresora en la barra de menús y compruebe que no esté seleccionado Usar impresora sin conexión.</p> Windows Server 2012 <p>Mueva el ratón a la esquina inferior derecha del escritorio. Cuando aparezca la barra de menús, haga clic en Configuración > Panel de control. En el grupo Hardware, haga clic en Ver dispositivos e impresoras. Haga clic con el botón derecho en Brother MFC-XXXX Printer (donde XXXX es el nombre de su modelo). Haga clic en Ver lo que se está imprimiendo. Si aparecen las opciones del controlador de impresora, seleccione el controlador de su impresora. Pulse Impresora en la barra de menús y compruebe que no esté seleccionado Usar impresora sin conexión.</p> Windows Server 2012 R2 <p>Haga clic en Panel de control en la pantalla Inicio. En el grupo Hardware, haga clic en Ver dispositivos e impresoras. Haga clic con el botón derecho en Brother MFC-XXXX Printer (donde XXXX es el nombre de su modelo). Haga clic en Ver lo que se está imprimiendo. Si aparecen las opciones del controlador de impresora, seleccione el controlador de su impresora. Pulse</p>

Problemas	Sugerencias
	<p>Impresora en la barra de menús y compruebe que no esté seleccionado Usar impresora sin conexión.</p> <p>Uno o varios de los cartuchos de tinta han llegado al final de su vida útil. >> Información relacionada: Cambio de los cartuchos de tinta</p> <p>Si los datos antiguos, no impresos permanecen en el administrador de colas de impresión del controlador de impresora, evitará que se impriman nuevos trabajos de impresión. Abra el icono de impresora y elimine todos los datos como sigue:</p> <ul style="list-style-type: none"> • Windows Server 2008 Haga clic en  (Iniciar) > Panel de control > Hardware y sonido > Impresoras. • Windows 7 y Windows Server 2008 R2 Haga clic en  (Iniciar) > Dispositivos e impresoras > Impresoras y faxes. • Windows 8 Mueva el ratón a la esquina inferior derecha del escritorio. Cuando aparezca la barra de menú, haga clic en Configuración > Panel de control. En el grupo Hardware y sonido, haga clic en Ver dispositivos e impresoras > Impresoras. • Windows 10 y Windows Server 2016 Haga clic en  > Sistema de Windows > Panel de control. En el grupo Hardware y sonido, haga clic en Ver dispositivos e impresoras > Impresoras. • Windows Server 2012 Mueva el ratón a la esquina inferior derecha del escritorio. Cuando aparezca la barra de menú, haga clic en Configuración > Panel de control. En el grupo Hardware, haga clic en Ver dispositivos e impresoras > Impresoras. • Windows Server 2012 R2 Haga clic en Panel de control en la pantalla Inicio. En el grupo Hardware, haga clic en Ver dispositivos e impresoras > Impresoras. • Mac Haga clic en Preferencias del Sistema > Impresoras y escáneres.
<p>Los encabezados o los pies de página aparecen cuando el documento se muestra en la pantalla, pero no cuando se imprime.</p>	<p>Hay una zona no imprimible en la parte superior e inferior de la página. Ajuste los márgenes superiores e inferiores de su documento para permitir esto. >> Información relacionada: Área no imprimible</p>
<p>No se puede realizar una impresión "Diseño de página".</p>	<p>Compruebe si la configuración de tamaño de papel de la aplicación y del controlador de impresora son las mismas.</p>
<p>La velocidad de impresión es demasiado baja.</p>	<p>Pruebe a cambiar el ajuste del controlador de impresora. La resolución más alta necesita un mayor tiempo de procesamiento, envío e impresión de datos. Pruebe el otro ajuste de calidad en el controlador de impresora como sigue:</p> <ul style="list-style-type: none"> • Windows En el controlador de impresora, desmarque la casilla de verificación Mejora del color en la pestaña Avanzada. • Mac En el controlador de impresora, seleccione Ajustes de color, haga clic en Ajustes avanzados de color y asegúrese de desactivar la casilla de verificación Mejora del color. <p>Desactive la función Sin bordes. La impresión Sin bordes es inferior a la impresión normal. >> Información relacionada: Configuración de impresión (Windows) o Imprimir una fotografía (Mac)</p>

Problemas	Sugerencias
	<p>Desactive el modo silencioso. La velocidad de impresión es inferior en el modo silencioso.</p> <p>➤➤ <i>Información relacionada: Reducción del ruido de impresión</i></p>

Problemas de calidad de impresión

Problemas	Sugerencias
Baja calidad de impresión	<p>Compruebe la calidad de la impresión.</p> <p>➤➤ <i>Información relacionada: Comprobación de la calidad de impresión</i></p> <p>Compruebe que la configuración del tipo de soporte del controlador de impresora o la configuración del tipo de papel en el menú del equipo coincidan con el tipo de papel que está utilizando.</p> <p>➤➤ <i>Información relacionada: Cambio del tipo y tamaño de papel</i></p> <p>➤➤ <i>Información relacionada: Configuración de impresión (Windows) o Opciones de impresión (Mac)</i></p> <p>Compruebe que los cartuchos de tinta sean nuevos. Puede producirse un atasco de tinta debido a:</p> <ul style="list-style-type: none"> • Se ha superado la fecha de caducidad que se indica en el paquete del cartucho. • El cartucho de tinta ha estado en su equipo durante más de seis meses. • El cartucho de tinta no se ha guardado correctamente antes de su uso. <p>Asegúrese de utilizar tinta original de Brother. Brother no recomienda el uso de cartuchos distintos de los cartuchos originales de Brother o el relleno de cartuchos usados con tinta de otras fuentes.</p> <p>Asegúrese de que está utilizando uno de los tipos recomendados de papel.</p> <p>➤➤ <i>Información relacionada: Papel y otros soportes de impresión admitidos</i></p> <p>El entorno recomendado para su equipo está entre De 20 °C a 33 °C.</p>
<p>Líneas blancas en los textos o gráficos.</p> 	<p>Limpié el cabezal de impresión.</p> <p>➤➤ <i>Información relacionada: Limpieza del cabezal de impresión desde el equipo Brother</i></p> <p>➤➤ <i>Información relacionada: Limpieza del cabezal de impresión desde el ordenador (Windows) o Limpieza del cabezal de impresión desde el ordenador (Mac)</i></p> <p>Asegúrese de utilizar tinta original de Brother.</p> <p>Pruebe a utilizar los tipos de papel recomendados.</p> <p>➤➤ <i>Información relacionada: Papel y otros soportes de impresión admitidos</i></p> <p>Para prolongar la vida útil del cabezal de impresión, ahorrar tinta del cartucho y mantener la calidad de impresión, le recomendamos que no desenchufe el equipo frecuentemente y que no lo deje desenchufado durante largos periodos de tiempo. Le recomendamos que use  para apagar el equipo. Al usar , se permite el suministro de una cantidad mínima de energía al equipo garantizando una limpieza periódica, aunque menos frecuente, del cabezal de impresión.</p>
El equipo imprime páginas en blanco.	<p>Compruebe la calidad de impresión.</p> <p>➤➤ <i>Información relacionada: Comprobación de la calidad de impresión</i></p> <p>Asegúrese de utilizar tinta original de Brother.</p> <p>Para prolongar la vida útil del cabezal de impresión, ahorrar tinta del cartucho y mantener la calidad de impresión, le recomendamos que no desenchufe el equipo frecuentemente y que no lo deje desenchufado durante largos periodos de tiempo. Le recomendamos que use  para apagar el equipo. Al usar , se permite el suministro de una cantidad mínima de energía al equipo</p>

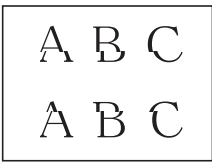
Problemas	Sugerencias
	garantizando una limpieza periódica, aunque menos frecuente, del cabezal de impresión.
Los caracteres y las líneas aparecen borrosos.	<p>Compruebe la alineación de la impresión.</p> <p>➤➤ <i>Información relacionada: Comprobación de la alineación de impresión desde el equipo Brother</i></p>
	<p>Cambie las opciones de configuración de impresión.</p> <p>➤➤ <i>Información relacionada: Cambiar las opciones de impresión cuando surgen problemas de impresión</i></p>
Las imágenes impresas o el texto impreso aparecen inclinados.	<p>Asegúrese de que el papel se haya cargado adecuadamente en la bandeja de papel y de que las guías del papel estén ajustadas correctamente.</p> <p>➤➤ <i>Información relacionada: Carga de papel</i></p>
	<p>Asegúrese de que la cubierta para el desatasco de papel esté cerrada correctamente.</p>
Borrón o mancha en la parte superior del centro de la página impresa.	<p>Asegúrese de que el papel no sea demasiado grueso ni esté curvado.</p> <p>➤➤ <i>Información relacionada: Papel y otros soportes de impresión admitidos</i></p>
La impresión tiene un aspecto borroso o la tinta parece correrse.	<p>Asegúrese de que esté utilizando los tipos de papel recomendados. Evite manipular el papel hasta que la tinta esté seca.</p> <p>➤➤ <i>Información relacionada: Papel y otros soportes de impresión admitidos</i></p>
	<p>Asegúrese de que la superficie de impresión se coloque hacia abajo en la bandeja de papel.</p>
	<p>Asegúrese de utilizar tinta original de Brother.</p>
	<p>Cuando use papel fotográfico, asegúrese de que la superficie satinada del papel fotográfico esté cara abajo en la bandeja y de configurar el tipo de papel correcto. Si imprime una fotografía desde el ordenador, configure el tipo de soporte en el controlador de impresora.</p>
Hay un borrón de tinta o la tinta está húmeda al utilizar papel fotográfico glossy.	<p>Asegúrese de comprobar el anverso y el reverso del papel. Coloque la superficie glossy (superficie de impresión) cara abajo.</p> <p>➤➤ <i>Información relacionada: Cambio del tipo y tamaño de papel</i></p>
	<p>Si utiliza papel fotográfico glossy, asegúrese de que el ajuste del tipo de papel sea correcto.</p>
Aparecen manchas en el reverso o en la parte inferior de la página.	<p>Asegúrese de que la platina de impresión no esté manchada de tinta.</p> <p>➤➤ <i>Información relacionada: Limpieza de la platina de impresión del equipo</i></p>
	<p>Asegúrese de utilizar tinta original de Brother.</p>
	<p>Asegúrese de que utiliza la lengüeta del soporte del papel.</p> <p>➤➤ <i>Información relacionada: Carga de papel</i></p>
	<p>Asegúrese de que los rodillos de alimentación del papel no estén manchados de tinta.</p> <p>➤➤ <i>Información relacionada: Limpieza de los rodillos de alimentación del papel</i></p>
El equipo imprime líneas densas en la página.	<p>Windows</p> <p>Seleccione Orden inverso en la pestaña Básica del controlador de la impresora.</p>
Las impresiones están arrugadas.	<ul style="list-style-type: none"> • Windows <p>En el controlador de impresora, seleccione la pestaña Avanzada, haga clic en Otras opciones de impresión y, a continuación, haga clic en Ajustes avanzados de color. Desactive la casilla de verificación Impresión bidireccional.</p> <ul style="list-style-type: none"> • Mac

Problemas	Sugerencias
	En el controlador de impresora, seleccione Imprimir configuración , haga clic en Avanzada , seleccione Otras opciones de impresión y desactive la casilla de verificación Impresión bidireccional .
	Asegúrese de utilizar tinta original de Brother.

Problemas de manipulación del papel

Problemas	Sugerencias
El equipo no tiene papel.	Asegúrese de que la bandeja de papel esté completamente insertada y encajada en su sitio.
	Asegúrese de que la cubierta para el desatasco de papel de la parte trasera del equipo esté cerrada.
	(DCP-J572DW/DCP-J772DW/DCP-J774DW) Devuelva la bandeja de papel fotográfico a la posición de impresión normal cuando utilice hojas sueltas de papel. ➤➤ <i>Información relacionada: Carga de papel Foto o Foto L en la bandeja de papel fotográfico</i>
	Si en la pantalla LCD del equipo se muestra un mensaje de papel atascado y sigue existiendo un problema ➤➤ <i>Información relacionada: Mensajes de error y mantenimiento</i>
	Si la bandeja de papel está vacía, cargue una nueva pila de papel en la bandeja.
	Si hay papel en la bandeja, asegúrese de que está recto. Si el papel está ondulado, enderézelo. A veces, resulta útil quitar el papel, dar la vuelta a la pila y colocarla de nuevo en la bandeja.
	Reduzca la cantidad de papel de la bandeja y, a continuación, pruebe de nuevo.
	Limpie los rodillos de recogida de papel. ➤➤ <i>Información relacionada: Limpieza de los rodillos de recogida de papel</i>
	Asegúrese de que el papel cumpla con las especificaciones del equipo. ➤➤ <i>Información relacionada: Gramaje y grosor del papel</i>
El papel fotográfico no se alimenta correctamente.	Cuando imprima en papel fotográfico Brother, cargue una hoja adicional del mismo tipo de papel en la bandeja. Se ha incluido una hoja adicional en el paquete de papel para este fin.
El equipo alimenta varias páginas a la vez.	<ul style="list-style-type: none"> • Asegúrese de que el papel esté cargado correctamente en la bandeja de papel. • Retire todo el papel de la bandeja, airee bien la pila de papel y, a continuación, introdúzcala de nuevo en la bandeja. • Asegúrese de no empujar el papel demasiado. ➤➤ <i>Información relacionada: Carga de papel</i>
	Asegúrese de que la cubierta para el desatasco de papel esté cerrada correctamente. ➤➤ <i>Información relacionada: Atasco de impresión o de papel</i>
	Asegúrese de que la almohadilla de la base de la bandeja de papel no esté sucia. ➤➤ <i>Información relacionada: Limpie la almohadilla base</i>
Hay un atasco de papel.	➤➤ <i>Información relacionada: Atasco de impresión o de papel</i> Asegúrese de que las guías del papel estén ajustadas al tamaño de papel utilizado.
	Use los ajustes de prevención de atascos. Para la copia ➤➤ <i>Información relacionada: Cambiar las opciones de impresión cuando surgen problemas de impresión</i>

Problemas	Sugerencias
	<p>Para la impresión</p> <p>➤➤ <i>Información relacionada: Prevenir borrones en las impresiones y atascos de papel (Windows) o Prevenir borrones en las impresiones y atascos de papel (Mac)</i></p>
El papel se atasca al utilizar la copia de 2 caras o la impresión de 2 caras.	<p>Si se producen atascos de papel con frecuencia al realizar copias de 2 caras o impresiones a 2 caras, puede que los rodillos de alimentación del papel estén manchados de tinta. Limpie los rodillos de alimentación del papel.</p> <p>➤➤ <i>Información relacionada: Limpieza de los rodillos de alimentación del papel</i></p>

Impresión de faxes recibidos (modelos MFC)

Problemas	Sugerencias
<ul style="list-style-type: none"> • Impresión condensada • Manchas horizontales • Las frases superiores e inferiores aparecen cortadas • Líneas en blanco 	<p>Esto suele producirse debido a una conexión telefónica precaria. Haga una copia; si su copia parece buena, probablemente tuvo una mala conexión, con ruido estático o interferencia en la línea telefónica. Pida a la otra parte que envíe el fax de nuevo.</p>
Líneas negras en los faxes recibidos.	<p>Lo más probable es que el escáner del remitente esté sucio. Pida al remitente que haga una copia para ver si se trata de un problema con su equipo. Pruebe a recibir un fax desde otro equipo.</p>
Los márgenes izquierdo y derecho se cortan o se imprime una sola página en dos páginas.	<p>Si los faxes recibidos se dividen e imprimen en dos páginas o si saca una página en blanco adicional, es posible que el ajuste del tamaño del papel no sea correcto para el papel que está usando.</p> <p>➤➤ <i>Información relacionada: Cambio del tipo y tamaño de papel</i></p>
	<p>Active Reducción automática.</p> <p>➤➤ <i>Información relacionada: Reduzca el tamaño de página de un fax entrante demasiado grande</i></p>
Los faxes en color recibidos solo se imprimen en blanco y negro.	<p>Sustituya los cartuchos de tinta en color que hayan llegado al final de su vida útil y, a continuación, pida al remitente que envíe nuevamente el fax en color.</p> <p>➤➤ <i>Información relacionada: Cambio de los cartuchos de tinta</i></p>



Información relacionada

- [Si está teniendo problemas con su equipo](#)

Información adicional:

- [Solución de problemas](#)
- [Mensajes de error y mantenimiento](#)
- [Cambio de los cartuchos de tinta](#)
- [Área no imprimible](#)
- [Comprobación de la calidad de impresión](#)
- [Cambio del tipo y tamaño de papel](#)
- [Papel y otros soportes de impresión admitidos](#)
- [Limpieza del cabezal de impresión desde el equipo Brother](#)
- [Limpieza del cabezal de impresión desde el ordenador \(Windows\)](#)
- [Limpieza del cabezal de impresión desde el ordenador \(Mac\)](#)
- [Comprobación de la alineación de impresión desde el equipo Brother](#)
- [Carga de papel](#)
- [Carga de papel Foto o Foto L en la bandeja de papel fotográfico](#)
- [Limpieza de la platina de impresión del equipo](#)
- [Limpieza de los rodillos de alimentación del papel](#)

-
- Limpieza de los rodillos de recogida de papel
 - Atasco de impresión o de papel
 - Reduzca el tamaño de página de un fax entrante demasiado grande
 - Gramaje y grosor del papel
 - Configuración de impresión (Windows)
 - Opciones de impresión (Mac)
 - Imprimir una fotografía (Mac)
 - Prevenir borrones en las impresiones y atascos de papel (Windows)
 - Prevenir borrones en las impresiones y atascos de papel (Mac)
 - Limpie la almohadilla base
 - Cambiar las opciones de impresión cuando surgen problemas de impresión
 - Reducción del ruido de impresión
-

Problemas de teléfono y fax

Modelos relacionados: MFC-J491DW/MFC-J497DW/MFC-J890DW/MFC-J895DW

Línea telefónica o conexiones

Problemas	Sugerencias
Marcación no funciona. (Sin tono de marcación)	<p>Compruebe todas las conexiones del cable de la línea telefónica. Asegúrese de que el cable de la línea telefónica esté enchufado en la toma telefónica de pared y en la conexión LINE del equipo. Si se suscribe a servicios DSL o VoIP, póngase en contacto con su proveedor de servicios para que le proporcione las instrucciones de conexión.</p> <p>Si usa un sistema VoIP, pruebe a cambiar la configuración VoIP a <i>Básica (para VoIP)</i>. Esto reduce la velocidad del módem y desactiva la función ECM (modo de corrección de errores).</p> <p>➤➤ <i>Información relacionada: VoIP/interferencia de línea telefónica</i></p>
	<p>(Sólo disponible para algunos países).</p> <p>Cambie el ajuste de tono/ritmo.</p> <p>➤➤ <i>Información relacionada: Especificación del modo de marcación por tonos o por pulsos</i></p>
	<p>Si ha conectado un teléfono externo al equipo, envíe un fax manual descolgando el auricular del teléfono externo y marcando el número con el teléfono externo. Espere a oír los tonos de recepción de fax antes de enviar el fax.</p>
	<p>Si no hay tono de marcación, conecte un teléfono que funcione y un cable de línea telefónica a la toma. A continuación, levante el auricular del teléfono externo y escuche un tono de marcación. Si no hay aún tono de marcación, pida a su compañía telefónica que compruebe la línea y/o la toma de pared.</p>
El equipo no responde cuando se llama.	<p>Asegúrese de que el equipo está en el modo de recepción correcto.</p> <p>➤➤ <i>Información relacionada: Seleccione el modo de recepción correcto</i></p> <p>Compruebe si existe tono de marcación. Si es posible, haga una llamada al equipo para oír cómo contesta. Si sigue sin haber respuesta, compruebe que el cable de la línea telefónica esté enchufado en la toma telefónica de pared y en la conexión LINE del equipo. Si al llamar al equipo, este no suena, pida a la compañía telefónica que le revisen la línea.</p>

Gestión de llamadas entrantes

Problemas	Sugerencias
El equipo "oye" una voz como un tono CNG.	<p>Si está activada la función de detección de fax, el equipo será más sensible a los sonidos. Podría interpretar incorrectamente ciertas voces o música de la línea telefónica como tonos de llamada de un equipo de fax y responder con tonos de recepción de fax. Desactive el equipo pulsando Parar o . Intente evitar este problema estableciendo Detección de fax en Desactivado.</p> <p>➤➤ <i>Información relacionada: Definir la detección de fax</i></p>
Envío de una llamada de fax al equipo.	<p>Si responde desde una extensión telefónica o un teléfono externo, pulse el código de activación remota (el ajuste de fábrica es *51). Si responde desde el teléfono externo, pulse el botón de inicio para recibir el fax.</p> <p>Cuando su equipo responda, cuelgue.</p>
Funciones personalizadas en una línea única.	<p>Si tiene configuradas las opciones de llamada en espera, llamada en espera/ID de llamada, ID de llamada, servicio de voz, servicio de contestador, un sistema de alarma u otras funciones personalizadas en una sola línea telefónica en el equipo, podrán surgir problemas al enviar o recibir faxes.</p> <p>Por ejemplo: si se suscribe a llamada en espera o algún otro servicio personalizado y su señal supera la línea mientras su equipo está enviando o</p>

Problemas	Sugerencias
	recibiendo un fax, la señal puede interrumpir o perturbar temporalmente los faxes. La función ECM (modo de corrección de error) de Brother debe ayudar a superar este problema. Esta condición está relacionada con la industria del sistema telefónico y es común a todos los dispositivos que envían y reciben información en una línea única, compartida con funciones personalizadas. Si evitar una ligera interrupción es crucial para su negocio, recomendamos utilizar una línea telefónica independiente sin funciones personalizadas.

Recepción de faxes

Problemas	Sugerencias
No se puede recibir un fax.	<p>Compruebe todas las conexiones del cable de la línea telefónica. Asegúrese de que el cable de la línea telefónica esté enchufado en la toma telefónica de pared y en la conexión LINE del equipo. Si se suscribe a servicios DSL o VoIP, póngase en contacto con su proveedor de servicios para que le proporcione las instrucciones de conexión. Si usa un sistema VoIP, pruebe a cambiar la configuración VoIP a <i>Básica (para VoIP)</i>. Esto reduce la velocidad del módem y desactiva la función ECM (modo de corrección de errores).</p> <p>➤➤ <i>Información relacionada: VoIP/interferencia de línea telefónica</i></p> <p>Asegúrese de que el equipo esté en el modo de recepción correcto. Esto viene determinado por los dispositivos externos y los servicios abonados de telefonía disponibles en la misma línea que el equipo Brother.</p> <p>➤➤ <i>Información relacionada: Seleccione el modo de recepción correcto</i></p> <ul style="list-style-type: none"> • Si tiene una línea de fax dedicada y desea que su equipo Brother responda automáticamente todos los faxes entrantes, debe seleccionar el modo único de fax. • Si su equipo Brother comparte la línea con un contestador automático externo, seleccione el modo de contestador automático externo. En el modo de contestador automático externo, el equipo Brother podrá recibir faxes entrantes automáticamente y las personas que llamen podrán dejar mensajes en el contestador automático. • Si el equipo Brother comparte la línea con otros teléfonos y desea que responda automáticamente a todos los faxes entrantes, seleccione el modo Fax/Tel. En el modo Fax/Tel, el equipo Brother podrá recibir faxes automáticamente y emitirá un semitimbre/doble timbre para indicarle que está recibiendo una llamada de voz. • Si no desea que su equipo Brother responda automáticamente a los faxes entrantes, seleccione el modo manual. En el modo manual deberá responder a todas las llamadas entrantes y activar el equipo para recibir faxes. <p>Es posible que otro dispositivo o servicio en su entorno esté respondiendo a las llamadas antes que el equipo Brother. Para realizar una prueba, disminuya el ajuste de número de timbres:</p> <ul style="list-style-type: none"> • Si el modo de recepción se ha establecido en el modo Sólo fax o Fax/Tel, reduzca el ajuste de número de timbres a un timbre. <p>➤➤ <i>Información relacionada: Establecer el número de timbres antes de que el equipo responda (retardo de timbre)</i></p> <ul style="list-style-type: none"> • Si el modo de recepción se ha establecido en el modo de contestador automático externo, reduzca el ajuste de número de timbres programado en el contestador automático a dos. • Si el modo de recepción está definido en Manual, NO configure el ajuste del retardo del timbre. <p>Pida a alguien que le envíe un fax de prueba:</p> <ul style="list-style-type: none"> • Si recibió el fax de prueba correctamente, su equipo funciona perfectamente. Acuérdesse de restablecer el retardo de timbre o contestador a su configuración original. Si se repiten los problemas de recepción tras restablecer el retardo del timbre, significa que una persona, un dispositivo o un servicio de suscripción responderá la llamada de fax antes de que el equipo tenga la oportunidad de responder.

Problemas	Sugerencias
	<ul style="list-style-type: none"> • Si no fuera capaz de recibir el fax, significa que otro dispositivo o servicio de suscripción puede estar interfiriendo con la recepción de fax o puede haber un problema con su línea de fax.
	<p>Si está utilizando un contestador telefónico (modo TAD externo) en la misma línea que el equipo Brother, asegúrese de que su contestador está correctamente configurado.</p> <p>➤➤ <i>Información relacionada: Conectar un TAD externo</i></p> <ol style="list-style-type: none"> 1. Conecte el contestador externo tal y como se muestra en la ilustración. <ul style="list-style-type: none"> ➤➤ <i>Información relacionada: TAD externo (contestador automático)</i> 2. Configure su contestador para que responda dentro de uno o dos timbres. 3. Grabe el mensaje saliente en el contestador automático. <ul style="list-style-type: none"> • Grabe cinco segundos de silencio al comienzo de su mensaje saliente. • Limite su discurso a 20 segundos. • Finalice su mensaje saliente con su código de activación remota para que la gente envíe faxes manuales. Por ejemplo: "Tras el pitido, deje un mensaje o pulse *51 y comience a enviar un fax." 4. Configure el contestador para que responda las llamadas. 5. Configure el modo de recepción del equipo Brother en el modo de TAD externo. <ul style="list-style-type: none"> ➤➤ <i>Información relacionada: Seleccione el modo de recepción correcto</i>
	<p>Asegúrese de que la función Detección de fax del equipo Brother está activada. Detección de fax es una función que permite recibir un fax incluso si respondió la llamada en un teléfono externo o extensión.</p> <p>➤➤ <i>Información relacionada: Definir la detección de fax</i></p>
	<p>Si se encuentra frecuentemente con errores de transmisión debido a posibles interferencias en la línea telefónica, o bien si está utilizando un sistema VoIP, pruebe a cambiar la configuración de compatibilidad a <i>Básica (para VoIP)</i>.</p> <p>➤➤ <i>Información relacionada: VoIP/interferencia de línea telefónica</i></p>
	<p>Si conecta su equipo a una línea PBX o RDSI, configure el ajuste de menú del tipo de línea telefónica a su tipo de línea telefónica.</p> <p>➤➤ <i>Información relacionada: Definir el tipo de línea telefónica</i></p>

Envío de faxes

Problemas	Sugerencias
No se puede enviar un fax.	<p>Compruebe todas las conexiones del cable de la línea telefónica. Asegúrese de que el cable de la línea telefónica esté enchufado en la toma telefónica de pared y en la conexión LINE del equipo. Si se suscribe a servicios DSL o VoIP, póngase en contacto con su proveedor de servicios para que le proporcione las instrucciones de conexión.</p> <p>Si usa un sistema VoIP, pruebe a cambiar la configuración VoIP a <i>Básica (para VoIP)</i>. Esto reduce la velocidad del módem y desactiva la función ECM (modo de corrección de errores).</p> <p>➤➤ <i>Información relacionada: VoIP/interferencia de línea telefónica</i></p>
	<p>Imprima el informe de verificación de transmisión y compruebe si hay un error.</p> <p>➤➤ <i>Información relacionada: Imprimir informes</i></p>
	<p>Pida a la otra parte que compruebe si el equipo de recepción tiene papel.</p>
Débil calidad de envío.	<p>Pruebe a cambiar la resolución a fina o superfina. Haga una copia para comprobar el funcionamiento del escáner del equipo. Si la calidad de la copia es deficiente, limpie el escáner.</p> <p>➤➤ <i>Información relacionada: Limpieza del escáner</i></p>

Problemas	Sugerencias
El informe de verificación de la transmisión dice RESULTADO:NG.	<p>Posiblemente exista ruido temporal o interferencias en la línea telefónica. Pruebe a enviar nuevamente el fax. Si envía un mensaje de PC-Fax y el informe Verificación de la transmisión le indica RESULT:NG, es posible que no haya suficiente memoria en el equipo. Para disponer de memoria adicional, puede desactivar el almacenamiento de faxes, imprimir los mensajes de fax de la memoria o anular un fax diferido. Si el problema persiste, pida a la compañía telefónica que le revise la línea.</p> <p>➤➤ <i>Información relacionada: Apague memoria de recepción</i></p> <p>➤➤ <i>Información relacionada: Imprimir un fax guardado en la memoria del equipo</i></p> <p>➤➤ <i>Información relacionada: Cancelar un fax en progreso</i></p> <p>➤➤ <i>Información relacionada: Comprobar y cancelar un fax pendiente</i></p>
	<p>Si conecta su equipo a una línea PBX o ISDN, configure el ajuste de menú del tipo de línea telefónica a su tipo de línea telefónica.</p> <p>➤➤ <i>Información relacionada: Definir el tipo de línea telefónica</i></p>
	<p>Si se encuentra frecuentemente con errores de transmisión debido a posibles interferencias en la línea telefónica o si utiliza un sistema VoIP, pruebe a cambiar el ajuste de compatibilidad a básica (para VoIP).</p> <p>➤➤ <i>Información relacionada: VoIP/interferencia de línea telefónica</i></p>
Los faxes enviados están vacíos.	<p>Asegúrese de que está cargando el documento correctamente.</p> <p>➤➤ <i>Información relacionada: Carga de documentos al alimentador automático de documentos (unidad ADF)</i></p> <p>➤➤ <i>Información relacionada: Carga de documentos en el cristal de escaneado</i></p>
Líneas negras verticales al enviar.	<p>Normalmente se producen líneas negras verticales en faxes que envía debido a suciedad o líquido corrector en la franja de cristal. Limpie la franja de cristal.</p> <p>➤➤ <i>Información relacionada: Limpieza del escáner</i></p>



Información relacionada

- Si está teniendo problemas con su equipo
 - Establecer detección de tono de marcación
 - VoIP/interferencia de línea telefónica

Información adicional:

- Solución de problemas
- Especificación del modo de marcación por tonos o por pulsos
- Selección del modo de recepción correcto
- Definir la detección de fax
- Establecer el número de timbres antes de que el equipo responda (retardo de timbre)
- Conectar un TAD externo
- TAD externo (contestador automático)
- Definir el tipo de línea telefónica
- Imprimir informes
- Limpieza del escáner
- Apagar memoria de recepción
- Imprimir un fax guardado en la memoria del equipo
- Cancelar un fax en progreso
- Comprobar y cancelar un fax pendiente
- Cargar documentos en el alimentador automático de documentos (unidad ADF)
- Carga de documentos en el cristal de escaneado

Establecer detección de tono de marcación

Modelos relacionados: MFC-J491DW/MFC-J497DW/MFC-J890DW/MFC-J895DW

Si se configura el tono de marcación como [Detección], se acortará la pausa de detección del mismo.



>> [MFC-J491DW/MFC-J497DW](#)

>> [MFC-J890DW/MFC-J895DW](#)

MFC-J491DW/MFC-J497DW

1. Pulse **Config.**.
2. Pulse ▲ o ▼ para seleccionar lo siguiente:
 - a. Seleccione [Conf.inicial]. Pulse **OK**.
 - b. Seleccione [Tono marcado]. Pulse **OK**.
 - c. Seleccione [Detección] o [No detectado]. Pulse **OK**.
3. Pulse **Parar**.

MFC-J890DW/MFC-J895DW

1. Pulse  [Ajustes] > [Todos ajustes] > [Conf.inicial] > [Tono marcado].
2. Pulse [Detección] o [No detectado].
3. Pulse .

Información relacionada

- [Problemas de teléfono y fax](#)

VoIP/interferencia de línea telefónica

Modelos relacionados: MFC-J491DW/MFC-J497DW/MFC-J890DW/MFC-J895DW

Si tiene problemas para enviar o recibir faxes debido a posibles interferencias en la línea telefónica, o bien si está utilizando un sistema VoIP, le recomendamos cambiar la velocidad del módem para minimizar los errores en las operaciones de fax.

>> [MFC-J491DW/MFC-J497DW](#)

>> [MFC-J890DW/MFC-J895DW](#)

MFC-J491DW/MFC-J497DW

1. Pulse **Config.**
2. Pulse ▲ o ▼ para seleccionar lo siguiente:
 - a. Seleccione [Conf.inicial]. Pulse **OK**.
 - b. Seleccione [Compatibilidad]. Pulse **OK**.
 - c. Seleccione [Normal] o [Básic(paraVoIP)]. Pulse **OK**.
 - [Básic(paraVoIP)] reduce la velocidad del módem a 9.600 bps y desactiva la recepción de faxes en color y el modo de corrección de errores (ECM), excepto para el envío de faxes en color. A menos que las interferencias se repitan habitualmente en su línea telefónica, es preferible utilizarlo solo cuando sea necesario.

Para mejorar la compatibilidad con la mayoría de los servicios VoIP, Brother recomienda cambiar el ajuste de compatibilidad a [Básic(paraVoIP)].
 - [Normal] ajusta la velocidad del módem a 14.400 bps.
3. Pulse **Parar**.



- VoIP (voz sobre IP) es un tipo de sistema telefónico que utiliza una conexión a Internet en lugar de una línea telefónica tradicional.

MFC-J890DW/MFC-J895DW

1. Pulse  [Ajustes] > [Todos ajustes] > [Conf.inicial] > [Compatibilidad].
2. Pulse la opción que desee.
 - [Básic(paraVoIP)] reduce la velocidad del módem a 9.600 bps y desactiva la recepción de faxes en color y el modo de corrección de errores (ECM), excepto para el envío de faxes en color. A menos que las interferencias se repitan habitualmente en su línea telefónica, es preferible utilizarlo solo cuando sea necesario.

Para mejorar la compatibilidad con la mayoría de los servicios VoIP, Brother recomienda cambiar el ajuste de compatibilidad a [Básic(paraVoIP)].
 - [Normal] ajusta la velocidad del módem a 14.400 bps.
3. Pulse .



- VoIP (voz sobre IP) es un tipo de sistema telefónico que utiliza una conexión a Internet en lugar de una línea telefónica tradicional.

Información relacionada



- [Problemas de teléfono y fax](#)

Información adicional:

- Voz sobre protocolo de Internet (VoIP/Interferencia en la línea telefónica)
 - Mensajes de error y mantenimiento
-

Otros problemas

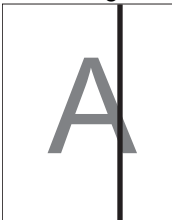
Problemas de copia

Problemas	Sugerencias
<p>En las copias aparecen rayas o líneas negras.</p> 	<p>Las líneas negras que aparecen en las copias se deben normalmente a suciedad o restos de corrector líquido en la banda del cristal. Limpie la banda del cristal, el cristal de escaneado y la barra y el plástico blancos situados encima.</p> <p>➤➤ <i>Información relacionada: Limpieza del escáner</i></p>
<p>En las copias aparecen marcas o manchas negras.</p>	<p>Las marcas o manchas negras que aparecen en las copias suelen deberse a restos de suciedad o corrector líquido en el cristal de escaneado. Limpie el cristal de escaneado y la superficie de plástico blanco que tiene encima.</p> <p>➤➤ <i>Información relacionada: Limpieza del escáner</i></p>
<p>Aparecen líneas oscuras a intervalos regulares.</p> 	<p>Compruebe y ajuste la alimentación del papel.</p> <p>➤➤ <i>Información relacionada: Corregir la alimentación del papel para quitar líneas verticales</i></p>
<p>Las copias están vacías.</p>	<p>Asegúrese de que está cargando el documento correctamente.</p> <p>➤➤ <i>Información relacionada: Carga de documentos el alimentador automático de documentos (unidad ADF)</i></p> <p>➤➤ <i>Información relacionada: Carga de documentos en el cristal de escaneado</i></p>
<p>Malos resultados de copia al utilizar la unidad ADF. (Modelos ADF)</p>	<p>Pruebe a utilizar el cristal de escaneado.</p> <p>➤➤ <i>Información relacionada: Carga de documentos en el cristal de escaneado</i></p>
<p>La opción de ajustar a página no funciona correctamente.</p>	<p>Asegúrese de que el documento no esté inclinado en el cristal de escaneado. Vuelva a colocar el documento e inténtelo de nuevo.</p>

Problemas de escaneado

Problemas	Sugerencias
<p>Aparecen errores TWAIN o WIA cuando comienza el escaneado. (Windows)</p>	<p>Asegúrese de haber seleccionado el controlador TWAIN o WIA de Brother como controlador principal en la aplicación de escaneado. Por ejemplo, en Nuance™ PaperPort™ 14SE, haga clic en Escritorio > Configuración de digitalización > Seleccionar... para seleccionar el controlador TWAIN/WIA de Brother.</p>
<p>OCR no funciona.</p>	<p>Pruebe a incrementar la resolución de escaneado.</p>
<p>Malos resultados de escaneado al utilizar la unidad ADF. (Aparecen líneas negras en los datos escaneados). (Modelos ADF)</p>	<p>Limpie la barra blanca y la banda del cristal situada debajo de ella.</p> <p>➤➤ <i>Información relacionada: Limpieza del escáner</i></p> <p>Pruebe a utilizar el cristal de escaneado.</p> <p>➤➤ <i>Información relacionada: Carga de documentos en el cristal de escaneado</i></p>

Problemas del Centro de memorias (DCP-J572DW/DCP-J772DW/DCP-J774DW/MFC-J890DW/MFC-J895DW)

Problemas	Sugerencias
El disco extraíble no funciona correctamente.	Asegúrese de que la función de disco extraíble está activada. Si el problema persiste, siga estos pasos: 1. Saque la tarjeta de memoria o la unidad flash USB e introdúzcala de nuevo. 2. Si ha probado la opción "Expulsar" de Windows, saque la tarjeta de memoria o la unidad flash USB antes de continuar. 3. Si aparece un mensaje de error al intentar expulsar la tarjeta de memoria o la unidad flash USB, significa que se está accediendo al dispositivo. Espere un poco e inténtelo de nuevo. 4. Si las recomendaciones anteriores no solucionan el problema, apague el ordenador y el equipo y, a continuación, vuelva a encenderlos.
No se puede acceder al icono del disco extraíble desde el ordenador.	Asegúrese de que la función de disco extraíble está activada y de que ha introducido correctamente la tarjeta de memoria o la unidad flash USB.
Falta parte de la fotografía al imprimirla.	Asegúrese de que estén desactivadas las opciones de impresión sin bordes y de recorte. ➤➤ <i>Información relacionada: Imprimir fotografías sin bordes desde un soporte</i> ➤➤ <i>Información relacionada: Imprimir fotografías con recorte automático</i>

Problemas de software

Problemas	Sugerencias
No se puede imprimir.	Desinstale y vuelva a instalar el controlador de Brother.
Aparece el mensaje "Dispositivo ocupado" en la pantalla del ordenador.	Asegúrese de que no aparezca ningún mensaje de error en la pantalla del equipo.



Información relacionada

- [Si está teniendo problemas con su equipo](#)

Información adicional:

- [Solución de problemas](#)
- [Limpieza del escáner](#)
- [Corregir la alimentación del papel para quitar líneas verticales](#)
- [Cargar documentos en el alimentador automático de documentos \(unidad ADF\)](#)
- [Carga de documentos en el cristal de escaneado](#)
- [Imprimir fotografías sin bordes desde un soporte](#)
- [Imprimir fotografías con recorte automático](#)

Problemas de red



- Utilice la herramienta de reparación de la conexión de red (Windows)
- ¿Dónde puedo encontrar la configuración de red del equipo Brother?
- No puedo completar la configuración de la red inalámbrica
- El equipo Brother no imprime, escanea ni usa la recepción PC-FAX a través de la red.
- Deseo comprobar si mis dispositivos de red funcionan correctamente
- Solución de problemas

Utilice la herramienta de reparación de la conexión de red (Windows)

Utilice la Herramienta de reparación de conexión de red para arreglar los ajustes de red del equipo Brother. La herramienta asignará la dirección IP y la máscara de subred correctas.

- Windows 7/Windows 8/Windows 10
Debe iniciar sesión con derechos de administrador.
- Asegúrese de que el equipo Brother esté encendido y conectado a la misma red que el ordenador.

1. Realice una de las siguientes acciones:

Opción	Descripción
Windows 7	Haga clic en  (Iniciar) > Todos los programas > Brother > Brother Utilities . Haga clic en la lista desplegable y seleccione el nombre del modelo (si no está ya seleccionado). Haga clic en Herramientas en la barra de navegación izquierda y, a continuación, haga clic en Herramienta de reparación de conexión de red .
Windows 8/ Windows 10	Ejecute  (Brother Utilities) y, a continuación, haga clic en la lista desplegable y seleccione el nombre de su modelo (si no está ya seleccionado). Haga clic en Herramientas en la barra de navegación izquierda y, a continuación, haga clic en Herramienta de reparación de conexión de red .



Si aparece la pantalla **Control de cuentas de usuario**, haga clic en **Sí**.

2. Siga las instrucciones que aparecen en la pantalla.
3. Compruebe el diagnóstico imprimiendo el Informe de configuración de la red.



La Herramienta de reparación de conexión de red se iniciará automáticamente si activa la opción **Active la herramienta de reparación de conexión** en Status Monitor. Haga clic con el botón derecho en la pantalla Status Monitor y, a continuación, haga clic en **Otras configuraciones** > **Active la herramienta de reparación de conexión**. Esta acción no es recomendable si el administrador de red ha definido la dirección IP como estática, porque modificará automáticamente la dirección IP.

Si aún no se han asignado la dirección IP y la máscara de subred correctas incluso después de haber utilizado la Herramienta de reparación de conexión de red, póngase en contacto con el administrador de red para solicitarle esta información.



Información relacionada

- [Problemas de red](#)

Información adicional:

- [Imprimir el informe de configuración de la red](#)
- [El equipo Brother no imprime, escanea ni usa la recepción PC-FAX a través de la red.](#)
- [Deseo comprobar si mis dispositivos de red funcionan correctamente](#)

▲ Inicio > Solución de problemas > Si está teniendo problemas con su equipo > Problemas de red > ¿Dónde puedo encontrar la configuración de red del equipo Brother?

¿Dónde puedo encontrar la configuración de red del equipo Brother?

- [Cambiar los ajustes del equipo desde el ordenador](#)
- [Imprimir el informe de configuración de la red](#)

No puedo completar la configuración de la red inalámbrica

Apague el enrutador inalámbrico y vuelva a encenderlo. A continuación, intente realizar la configuración inalámbrica de nuevo. Si no puede resolver el problema, siga las instrucciones que se indican a continuación:

Investigue el problema con el informe WLAN.

Causa	Acción	Interfaz
La configuración de seguridad (SSID/clave de red) no es correcta.	<ul style="list-style-type: none"> • Confirme los ajustes de seguridad utilizando la utilidad Wireless Setup Helper. Si necesita más información o desea descargar la utilidad, vaya a la página de Descargas de su modelo en Brother Solutions Center en support.brother.com. • Seleccione y confirme que está utilizando la configuración de seguridad correcta. <ul style="list-style-type: none"> - Consulte las instrucciones suministradas con el punto de acceso de LAN inalámbrica/enrutador para obtener información sobre cómo localizar la configuración de seguridad. - Puede que el nombre del fabricante o el número de modelo del punto de acceso de LAN inalámbrica/enrutador se utilice como la configuración de seguridad predeterminada. - Póngase en contacto con el fabricante de su punto de acceso de LAN inalámbrica/enrutador, su proveedor de Internet o administrador de red. 	Inalámbrica
No es posible utilizar la dirección MAC del equipo Brother.	Confirme que la dirección MAC del equipo Brother está activada en el filtro. Puede encontrar la dirección MAC en el panel de control del equipo Brother.	Inalámbrica
El punto de acceso de LAN inalámbrica/enrutador está en modo sigiloso (no difunde el SSID).	<ul style="list-style-type: none"> • Introduzca manualmente el nombre del SSID o la clave de red correctos. • Compruebe el nombre del SSID o la clave de red en las instrucciones suministradas con el punto de acceso de LAN inalámbrica/enrutador y vuelva a configurar los ajustes de la red inalámbrica. 	Inalámbrica
Los ajustes de seguridad (SSID/contraseña) no son correctos.	<ul style="list-style-type: none"> • Confirme el SSID y la contraseña. <ul style="list-style-type: none"> - Cuando está configurando la red manualmente, el SSID y la contraseña aparecen en la máquina Brother. Si el dispositivo móvil es compatible con la configuración manual, el SSID y la contraseña aparecerán en la pantalla del dispositivo móvil. 	Wi-Fi Direct
Está utilizando Android™ 4.0.	Si el dispositivo móvil se desconecta (aproximadamente seis minutos después de usar Wi-Fi Direct), pruebe la configuración de una sola pulsación utilizando WPS (recomendado) y configure el equipo Brother como P/G.	Wi-Fi Direct
La máquina Brother está colocada demasiado lejos de su dispositivo móvil.	Coloque el equipo Brother dentro de un radio de 1 metro (3,3 pies) del dispositivo móvil cuando configure los ajustes de la red Wi-Fi Direct.	Wi-Fi Direct
Hay algunos obstáculos (paredes o muebles, por ejemplo) entre la máquina y el dispositivo móvil.	Mueva la máquina Brother a una zona libre de obstáculos.	Wi-Fi Direct
Hay un ordenador inalámbrico, un dispositivo con Bluetooth, un horno microondas o un teléfono inalámbrico digital cerca del equipo Brother o el dispositivo móvil.	Separe otros dispositivos de la máquina Brother o el dispositivo móvil.	Wi-Fi Direct

Causa	Acción	Interfaz
Si ha comprobado y ha intentado todo lo anterior, pero aún no puede completar la configuración de Wi-Fi Direct, haga lo siguiente:	<ul style="list-style-type: none"> • Apague la máquina Brother y vuelva a encenderla. A continuación, intente configurar los ajustes de Wi-Fi Direct de nuevo. • Si está utilizando la máquina Brother como cliente, confirme cuántos dispositivos están permitidos en la red actual de Wi-Fi Direct y, a continuación, compruebe cuántos dispositivos están conectados. 	Wi-Fi Direct

Para Windows

Si se ha interrumpido la conexión inalámbrica y ha comprobado e intentado hacer todo lo indicado anteriormente, se recomienda que utilice la Herramienta de reparación de conexión de red.



Información relacionada



- [Problemas de red](#)

Información adicional:

- [Configurar el equipo para usarlo en una red inalámbrica cuando no se difunde el SSID](#)
- [Utilizar Wi-Fi Direct®](#)

El equipo Brother no imprime, escanea ni usa la recepción PC-FAX a través de la red.

Causa	Acción	Interfaz
El software de seguridad bloquea el acceso del equipo a la red. (La función de escaneado en red no funciona.)	<ul style="list-style-type: none"> Windows <p>Configure el software de seguridad/cortafuegos de terceros para que permita escaneado en red. Para agregar el puerto 54925 para el escaneado en red, introduzca la siguiente información:</p> <ul style="list-style-type: none"> En Nombre: Introduzca cualquier descripción, por ejemplo, Brother NetScan. En Número de puerto: Introduzca 54925. En Protocolo: UDP está seleccionado. <p>Consulte el manual de instrucciones suministrado con su software de seguridad/cortafuegos de terceros o póngase en contacto con el fabricante del software.</p> Mac (Brother iPrint&Scan) <p>En la barra de menús Finder, haga clic en Ir > Aplicaciones y, a continuación, haga doble clic en el icono de Brother iPrint&Scan. Aparecerá la ventana de Brother iPrint&Scan. Haga clic en el botón Seleccione su equipo. y, a continuación, siga las instrucciones que aparecen en la pantalla para volver a seleccionar el equipo de red.</p> <p>(Controlador TWAIN)</p> <p>En la barra de menús Finder, haga clic en Ir > Aplicaciones > Brother y, a continuación, haga doble clic en el icono del selector de dispositivo. Aparecerá la ventana del selector de dispositivo. Vuelva a seleccionar su equipo de red, compruebe que Estado esté en inactivo y, a continuación, pulse OK.</p> 	Cableada/ inalámbrica
El software de seguridad bloquea el acceso del equipo a la red. (La función de recepción PC-Fax en red no funciona). (Windows)	<p>Configure el software de seguridad/cortafuegos de terceros para que permita PC-FAX Rx. Para agregar el puerto 54926 para PC-FAX Rx en red, introduzca la siguiente información:</p> <ul style="list-style-type: none"> En Nombre: Introduzca cualquier descripción, por ejemplo, Recepción de PC-FAX Brother. En Número de puerto: Introduzca 54926. En Protocolo: UDP está seleccionado. <p>Consulte el manual de instrucciones suministrado con su software de seguridad/cortafuegos de terceros o póngase en contacto con el fabricante del software.</p>	Cableada/ inalámbrica
El software de seguridad bloquea el acceso del equipo a la red.	<p>Puede que algún software de seguridad bloquee el acceso sin mostrar un cuadro de diálogo de alerta de seguridad incluso después de una instalación correcta.</p> <p>Para permitir el acceso, consulte las instrucciones del software de seguridad o pregunte al fabricante del software.</p>	Cableada/ inalámbrica
No se ha asignado al equipo Brother una dirección IP disponible.	<ul style="list-style-type: none"> Confirme la dirección IP y la máscara de subred. 	Cableada/ inalámbrica

Causa	Acción	Interfaz
	<p>Verifique que las direcciones IP y las máscaras de subred del ordenador y del equipo Brother sean las correctas y que estén ubicadas en la misma red.</p> <p>Si necesita más información sobre cómo comprobar la dirección IP y la máscara de subred, consulte a su administrador de red.</p> <ul style="list-style-type: none"> Windows <p>Confirme la dirección IP y la máscara de subred mediante la Herramienta de reparación de conexión de red.</p> Mac <p>Compruebe los dispositivos de red mediante el comando ping. Para obtener más información sobre cómo verificar los ajustes de red, >> <i>Información relacionada: Comprobar los dispositivos de red a través del comando ping.</i></p> 	
El trabajo de impresión con errores sigue en la cola de impresión del ordenador.	<ul style="list-style-type: none"> Si el trabajo de impresión con errores sigue en la cola de impresión del ordenador, elimínelo. De lo contrario, haga doble clic en el icono de la impresora de la carpeta siguiente y cancele todos los documentos: <ul style="list-style-type: none"> Windows 7 <p>Haga clic en  (Iniciar) > Dispositivos e impresoras > Impresoras y faxes.</p> Windows 8 <p>Mueva el ratón a la esquina inferior derecha del escritorio. Cuando aparezca la barra de menús, haga clic en Configuración > Panel de control. En el grupo Hardware y sonido, haga clic en Ver dispositivos e impresoras > Impresoras.</p> Windows 10 y Windows Server 2016 <p>Haga clic en  > Sistema de Windows > Panel de control. En el grupo Hardware y sonido, haga clic en Ver dispositivos e impresoras > Impresoras.</p> Windows Server 2008 <p>Haga clic en Inicio > Panel de control > Impresoras.</p> Windows Server 2012 <p>Mueva el ratón a la esquina inferior derecha del escritorio. Cuando aparezca la barra de menús, haga clic en Configuración > Panel de control. En el grupo Hardware, haga clic en Ver dispositivos e impresoras > Impresoras.</p> Windows Server 2012 R2 <p>Haga clic en Panel de control en la pantalla Inicio. En el grupo Hardware, haga clic en Ver dispositivos e impresoras.</p> macOS v10.10.5, v10.11.x, v10.12 <p>Haga clic en Preferencias del Sistema > Impresoras y escáneres.</p> 	Cableada/ inalámbrica
El equipo Brother no está conectado a la red inalámbrica.	Imprima el informe WLAN para comprobar el código de error.	Inalámbrica

Si ha comprobado e intentado todo lo anterior pero el equipo Brother sigue sin imprimir y escanear, desinstale el software y los controladores de Brother y vuelva a instalarlos.



Información relacionada

- [Problemas de red](#)

Información adicional:

- Imprimir el informe WLAN
 - Utilice la herramienta de reparación de la conexión de red (Windows)
 - Códigos de error del informe de LAN inalámbrica
 - Comprobar los dispositivos de red a través del comando ping
 - Deseo comprobar si mis dispositivos de red funcionan correctamente
-

Deseo comprobar si mis dispositivos de red funcionan correctamente

Comprobación	Acción	Interfaz
Compruebe que el equipo Brother, el punto de acceso/enrutador o el concentrador de red esté encendido.	<p>Compruebe lo siguiente:</p> <ul style="list-style-type: none"> • El cable de alimentación está conectado correctamente y el equipo Brother está encendido. • El punto de acceso/enrutador o concentrador está encendido y su botón de conexión parpadea. • Se ha retirado todo el embalaje protector del equipo. • Los cartuchos de tinta están instalados correctamente. • La cubierta del escáner y la cubierta para el desatasco de papel están totalmente cerradas. • El papel está correctamente introducido en la bandeja de papel. • (Para redes cableadas) Hay un cable de red firmemente conectado al equipo Brother y al enrutador o concentrador. 	Cableada/ inalámbrica
Compruebe que puede hacer "ping" al equipo Brother desde el ordenador.	<p>Haga ping al equipo Brother desde el ordenador utilizando la dirección IP o el nombre de nodo del símbolo del sistema de Windows o la aplicación Mac Terminal:</p> <p>haga ping a <ipaddress> o <nodename>.</p> <ul style="list-style-type: none"> • Correctamente: el equipo Brother trabaja correctamente y está conectado a la misma red que el ordenador. • Incorrectamente: el equipo Brother no está conectado a la misma red que el ordenador. <p>(Windows)</p> <p>Pregunte al administrador de red y utilice la Herramienta de reparación de conexión de red para reparar la dirección IP y la máscara de subred.</p> <p>(Mac)</p> <p>Confirme que la dirección IP y la máscara de subred se han establecido correctamente.</p>	Cableada/ inalámbrica
Compruebe que el equipo Brother esté conectado a la red inalámbrica.	Imprima el informe WLAN para comprobar el código de error.	Inalámbrica

Si ha comprobado e intentado todo lo anterior, pero los problemas persisten, consulte las instrucciones suministradas con el punto de acceso de LAN inalámbrica/enrutador para buscar la información de la clave de red y el SSID para establecer ambos correctamente.

✓ Información relacionada

- [Problemas de red](#)
 - [Comprobar los dispositivos de red a través del comando ping](#)

Información adicional:

- [Imprimir el informe de configuración de la red](#)
- [Imprimir el informe WLAN](#)
- [Utilice la herramienta de reparación de la conexión de red \(Windows\)](#)
- [El equipo Brother no imprime, escanea ni usa la recepción PC-FAX a través de la red.](#)
- [Códigos de error del informe de LAN inalámbrica](#)

Inicio > Solución de problemas > Si está teniendo problemas con su equipo > Problemas de red > Deseo comprobar si mis dispositivos de red funcionan correctamente > Comprobar los dispositivos de red a través del comando ping

Comprobar los dispositivos de red a través del comando ping

Compruebe las direcciones IP tanto de su ordenador como de su equipo Brother y, a continuación, confirme si la red funciona correctamente.

>> [Configurar la dirección IP en un ordenador \(Windows\)](#)

>> [Configurar la dirección IP en un ordenador \(Mac\)](#)

>> [Configurar la dirección IP en el equipo Brother](#)

Configurar la dirección IP en un ordenador (Windows)

1. Realice una de las siguientes acciones:

- Windows 7

Haga clic en /Iniciar > Todos los programas > Accesorios > Símbolo del sistema

- Windows 8

Mueva el ratón a la esquina inferior derecha del escritorio. Cuando aparezca la barra de menú, haga clic en **Buscar** > **Símbolo del sistema**.

- Windows 10

Haga clic en  > **Sistema de Windows** > **Símbolo del sistema**.

2. Escriba "ipconfig" y, a continuación, pulse la tecla Intro en el teclado.

3. Confirme los valores de la dirección IPv4 y la máscara de subred.

4. Escriba "exit" y, a continuación, pulse la tecla Intro en el teclado.

Configurar la dirección IP en un ordenador (Mac)

1. Seleccione **Preferencias del Sistema** en el menú Apple.

2. Pulse **Red** > **Avanzada** > **TCP/IP**

3. Confirme los valores de la dirección IPv4 y la máscara de subred.

Configurar la dirección IP en el equipo Brother

Imprima el informe de configuración de la red y confirme los valores de la dirección IP y la máscara de subred.

```
<IP Settings >
IP Address          192.168.11.250      (set manually)
Subnet Mask         255.255.255.0
IP Gateway          192.168.100.200
Boot Method         STATIC
Boot Tries          3
IP Filter           Disabled
```

Compruebe las direcciones IP de tanto el ordenador como el equipo Brother. Confirme que las partes de la dirección de red sean iguales. Por ejemplo, si la máscara de subred es "255.255.255.0", es normal que las partes de la dirección de host sean diferentes.

	Dirección de red	Dirección de host	
Dirección IP	192.168.100.	250	Configure el número final, que corresponde a "0" en la máscara de subred, como 1 – 254.
Máscara de subred	255.255.255.	0	Normalmente no hay ningún problema cuando el número de máscara de subred es "255.255.255.0". Utilice el mismo valor en todos sus ordenadores.



Información relacionada

- Deseo comprobar si mis dispositivos de red funcionan correctamente

Información adicional:

- El equipo Brother no imprime, escanea ni usa la recepción PC-FAX a través de la red.

Problemas con Google Cloud Print

Problema	Sugerencias
No se muestra el equipo Brother en la lista de impresoras.	Asegúrese de que el equipo está encendido.
	Compruebe que Google Cloud Print™ está habilitado.
	Compruebe que el equipo está registrado en Google Cloud Print™. Si no está registrado, intente registrarlo de nuevo.
No se puede imprimir.	Asegúrese de que el equipo está encendido.
	Compruebe los ajustes de la red. >> <i>Información relacionada</i>
	Es posible que algunos archivos no se puedan imprimir o que no se impriman tal como se muestran.
No puedo registrar mi equipo Brother en Google Cloud Print™.	Asegúrese de que el equipo está conectado a una red con acceso a Internet.
	Verifique que la fecha y la hora estén correctamente ajustadas en el equipo.
En el equipo Brother no aparece ningún mensaje de confirmación cuando intento realizar el registro en Google Cloud Print™, incluso después de haber repetido los pasos.	Asegúrese de que el equipo Brother está inactivo mientras realiza el registro en Google Cloud Print™.



Información relacionada

- [Si está teniendo problemas con su equipo](#)

Información adicional:

- [Solución de problemas](#)
- [Ajustes de la red para usar Google Cloud Print](#)

Problemas con AirPrint

Problema	Sugerencias
No se muestra el equipo Brother en la lista de impresoras.	Asegúrese de que el equipo Brother esté encendido.
	Confirme la configuración de red.
	Coloque el dispositivo móvil más cerca del punto de acceso/enrutador inalámbrico o del equipo Brother.
No se puede imprimir.	Asegúrese de que el equipo Brother esté encendido.
	Confirme la configuración de red.
Estoy intentando imprimir un documento de varias páginas desde un dispositivo iOS, pero SOLO se imprime la primera página.	Asegúrese de que está utilizando la última versión del SO. Consulte este artículo de asistencia de Apple para obtener más información acerca de AirPrint: support.apple.com/kb/HT4356 .



Información relacionada

- [Si está teniendo problemas con su equipo](#)

Información adicional:

- [Solución de problemas](#)

Consultar la información del equipo

Siga estas instrucciones para consultar el número de serie y la versión del firmware del equipo Brother, así como para comprobar si hay actualizaciones del firmware.

>> [DCP-J572DW/MFC-J491DW/MFC-J497DW](#)

>> [DCP-J772DW/DCP-J774DW/MFC-J890DW/MFC-J895DW](#)

DCP-J572DW/MFC-J491DW/MFC-J497DW

1. Pulse **Config.**.
2. Pulse ▲ o ▼ para seleccionar [Info. equipo]. Pulse **OK**.
3. Pulse ▲ o ▼ para seleccionar una de las siguientes opciones:

Opción	Descripción
Núm. de serie	Permite consultar el número de serie del equipo.
Versión Firmware	Permite consultar la versión del firmware del equipo.
Actualización de firmware	Permite actualizar el equipo a la versión más reciente del firmware.
Comprobación autom firm	Permite ver la información del firmware en la pantalla Inicio.

4. Pulse **OK**.
5. Pulse **Parar**.

DCP-J772DW/DCP-J774DW/MFC-J890DW/MFC-J895DW

1. Pulse  [Ajustes] > [Todos ajustes] > [Info. equipo].
2. Pulse una de las siguientes opciones:

Opción	Descripción
Núm. de serie	Permite consultar el número de serie del equipo.
Versión Firmware	Permite consultar la versión del firmware del equipo.
Actualización de firmware	Permite actualizar el equipo a la versión más reciente del firmware.
Comprobación autom firm	Permite ver la información del firmware en la pantalla Inicio.

3. Pulse .

Información relacionada

- [Solución de problemas](#)

Reiniciar el equipo Brother

IMPORTANTE

(MFC-J491DW/MFC-J497DW)

Si restablece el equipo, los faxes almacenados en la memoria del equipo podrían perderse. Antes de restablecer el equipo, transfiera sus faxes al ordenador u otro equipo de fax para no perder mensajes importantes.

>> [DCP-J572DW/MFC-J491DW/MFC-J497DW](#)

>> [DCP-J772DW/DCP-J774DW/MFC-J890DW/MFC-J895DW](#)

DCP-J572DW/MFC-J491DW/MFC-J497DW

1. Pulse **Config.**.
2. Pulse **▲** o **▼** para seleccionar lo siguiente:
 - a. Seleccione [Conf.inicial]. Pulse **OK**.
 - b. Seleccione [Reiniciar]. Pulse **OK**.
 - c. Seleccione la opción de reinicio que desee utilizar. Pulse **OK**.
3. Pulse **▶** durante dos segundos para confirmar.
El equipo se reinicia.

DCP-J772DW/DCP-J774DW/MFC-J890DW/MFC-J895DW

1. Pulse  [Ajustes] > [Todos ajustes] > [Conf.inicial] > [Reiniciar].
2. Pulse la opción de restauración que desea utilizar.
3. Pulse [OK] durante dos segundos para reiniciar el equipo.



Información relacionada

- [Solución de problemas](#)
 - [Información general de funciones de restablecimiento](#)

Información adicional:

- [Transferencia de faxes o informe del registro de faxes](#)

Información general de funciones de restablecimiento

IMPORTANTE

(MFC-J491DW/MFC-J497DW)

Si restablece el equipo, los faxes almacenados en la memoria del equipo podrían perderse. Antes de restablecer el equipo, transfiera sus faxes al ordenador u otro equipo de fax para no perder mensajes importantes.

Existen las siguientes funciones de restauración de valores:

1. [Reinicio de máquina]

Puede reajustar toda la configuración del equipo que haya cambiado, como la fecha y la hora, y el número de timbres.

La libreta de direcciones, los informes de fax y el historial de llamadas no se borrarán.(modelos MFC)

2. [Red]

Restablezca el servidor de impresión a los valores predefinidos de fábrica (incluidos la contraseña y la dirección IP).

3. [Libreta de direcciones y fax] (modelos MFC)

Libreta de direcciones y fax restablece los siguientes ajustes:

- Libreta de direcciones y grupos configurados
- Trabajos de fax programados en la memoria (MFC-J890DW/MFC-J895DW)
Fax diferido y transmisión diferida por lotes
- ID de estación
Nombre y número
- Opciones de fax remoto (MFC-J890DW/MFC-J895DW)
- Informe
Informe de verificación de la transmisión, libreta de direcciones y Diario del fax
- Historial
Historial de identificación de llamadas y llamada saliente
- Faxes en la memoria

4. [Todos ajustes]

Utilice la función de restablecimiento de la configuración para restaurar toda la configuración del equipo a los valores de fábrica.

Brother recomienda encarecidamente que realice esta operación cuando se deshaga del equipo.



(MFC-J890DW/MFC-J895DW)

Desenchufe el cable de interfaz antes de seleccionar [Red] o [Todos ajustes].



Información relacionada

- [Reiniciar el equipo Brother](#)

Información adicional:

- [Transferencia de faxes o informe del registro de faxes](#)

Mantenimiento rutinario

- Cambio de los cartuchos de tinta
- Limpieza del equipo Brother
- Inspección del equipo Brother
- Corregir la alimentación del papel para quitar líneas verticales
- Cambiar las opciones de impresión cuando surgen problemas de impresión
- Embalar y enviar su equipo Brother

Cambio de los cartuchos de tinta

El equipo Brother está equipado con un medidor de tinta. Este medidor supervisa automáticamente el nivel de tinta de cada uno de los cuatro cartuchos. Cuando el equipo detecta que uno de los cartuchos se está quedando sin tinta, se mostrará un mensaje.

La pantalla LCD muestra qué cartucho tiene poca tinta o cuál se debe sustituir. Asegúrese de seguir las instrucciones de la pantalla LCD para sustituir los cartuchos de tinta en el orden correcto.

Aunque el equipo indique que es necesario sustituir el cartucho de tinta, quedará un poco de tinta en el cartucho. Es necesario dejar algo de tinta en los cartuchos para evitar la entrada de aire y que el conjunto del cabezal de impresión resulte dañado.

AVISO

Si le entra tinta en los ojos, láveselos de inmediato con agua abundante y consulte a un médico si le preocupa.

IMPORTANTE

Brother recomienda encarecidamente no recargar los cartuchos de tinta incluidos con el equipo. También recomendamos encarecidamente que continúe usando exclusivamente cartuchos de tinta de sustitución originales de Brother. El uso o tentativa de uso de cartuchos y/o tinta potencialmente incompatibles con el equipo Brother puede dañar el equipo y/o afectar a la calidad de impresión. Nuestra garantía no cubre los problemas causados por el uso de cartuchos y/o tinta no autorizados de terceros. Para proteger su inversión y obtener el mejor rendimiento del equipo Brother, recomendamos encarecidamente el uso de cartuchos de tinta originales de Brother.

1. Abra la cubierta del cartucho de tinta (1).

Si uno o más cartuchos de tinta necesitan sustituirse, en la pantalla LCD aparecerá [Imprimir solo BK], [Solo impresión de 1 cara en ByN] o [Sustituir tinta].

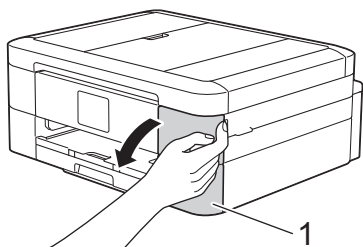

Si el cartucho de tinta negra está vacío, el único mensaje que aparecerá será [Sustituir tinta]. Debe reemplazar el cartucho de tinta negra.

2. Pulse la palanca de desbloqueo para liberar el cartucho del color indicado en la pantalla LCD y extraer el cartucho del equipo tal y como se muestra en la ilustración.

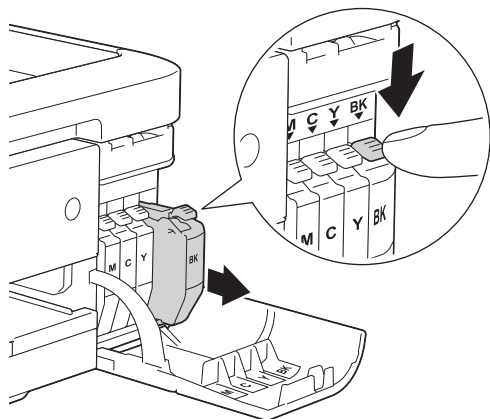

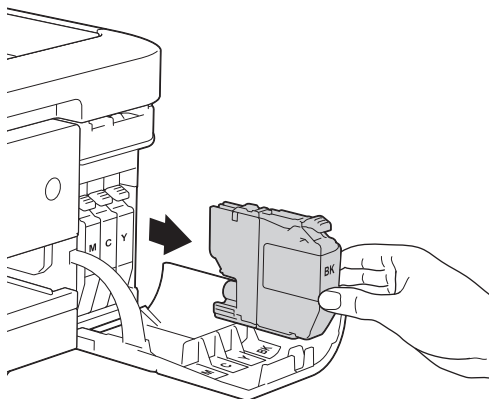

3. Abra la bolsa del cartucho de tinta nuevo del color indicado en la pantalla LCD y extraiga el cartucho.

IMPORTANTE

- NO toque el cartucho en el área indicada con (1), ya que esto puede impedir al equipo detectar el cartucho.

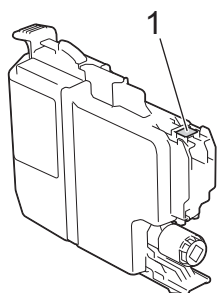

- Agite el cartucho de tinta **negro** 15 veces en el plano horizontal, tal y como se muestra, antes de insertarlo en el equipo.

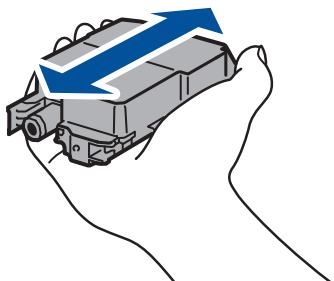

4. Introduzca el cartucho de tinta en la dirección que indica la flecha que hay en la etiqueta.
Cada color tiene su propia posición correcta.

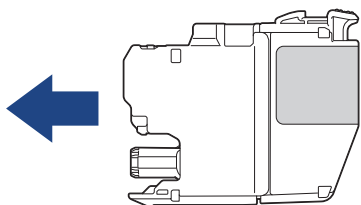

5. Empuje suavemente la parte marcada con "PUSH" hasta que el cartucho de tinta quede inmovilizado en posición correcta y, a continuación, cierre la cubierta del cartucho de tinta.

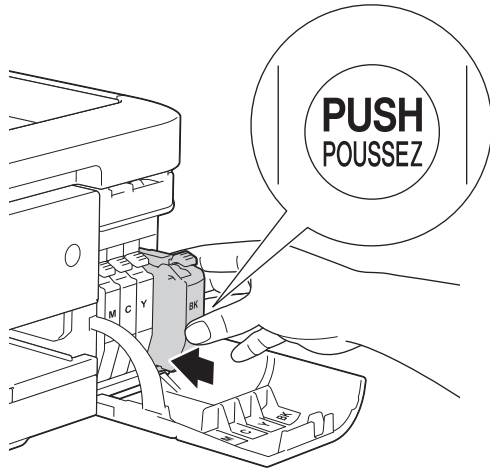

El equipo reiniciará automáticamente el medidor de tinta.



Si en la pantalla LCD se muestra [Sin cart. tinta] o [No se detecta] después de haber instalado el cartucho de tinta, compruebe que el cartucho esté colocado correctamente. Extraiga el cartucho de tinta y vuelva a colocarlo lentamente hasta que encaje en su sitio.

IMPORTANTE

- NO agite los cartuchos de tinta. Si se mancha la piel o la ropa de tinta, lávela inmediatamente con jabón o detergente.
- NO extraiga los cartuchos de tinta si no los va a sustituir; el equipo no podrá reconocer la cantidad de tinta que queda en el cartucho.
- NO toque las ranuras de inserción del cartucho; se podría manchar la piel con tinta.
- Si mezcla los colores al instalar un cartucho de tinta en una posición incorrecta, la pantalla LCD mostrará [Color tinta incorrecto].

Identifique los cartuchos de tinta que no coinciden con las posiciones de sus respectivos colores y colóquelos en las posiciones correctas.

- Cuando abra el cartucho de tinta, instálelo en el equipo y utilícelo como máximo durante seis meses a partir de la fecha de instalación. Utilice exclusivamente cartuchos de tinta cerrados con anterioridad a la fecha de caducidad indicada en el embalaje.
- NO desmonte ni fuerce los cartuchos de tinta ya que, de ser así, es posible que la tinta se salga de los cartuchos.



Información relacionada

- [Mantenimiento rutinario](#)

Información adicional:

- [Mensajes de error y mantenimiento](#)
- [Problemas de manipulación del papel e impresión](#)
- [Embalar y enviar su equipo Brother](#)

Limpieza del equipo Brother

- Limpieza del escáner
- Limpieza del cabezal de impresión desde el equipo Brother
- Limpieza del cabezal de impresión desde el ordenador (Windows)
- Limpieza del cabezal de impresión desde el ordenador (Mac)
- Limpieza de la pantalla LCD del equipo
- Limpieza del exterior del equipo
- Limpieza de la platina de impresión del equipo
- Limpieza de los rodillos de alimentación del papel
- Limpie la almohadilla base
- Limpieza de los rodillos de recogida de papel

Limpieza del escáner

1. Desenchufe el equipo de la toma de corriente.
2. Levante la cubierta de documentos (1). Limpie el cristal de escaneado (2) y el plástico blanco (3) con un paño suave y sin pelusa humedecido con agua.

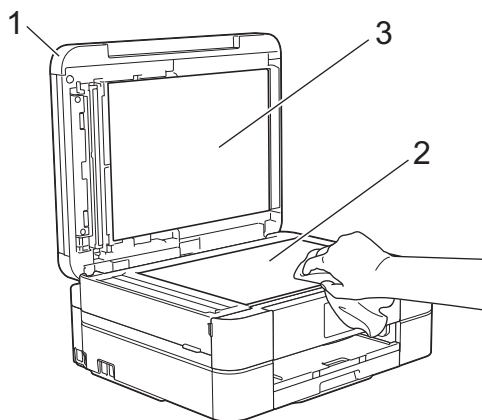

3. En la unidad ADF, limpie la barra blanca (1) y la banda del cristal (2) con un paño sin pelusa humedecido con agua. (solo modelos con unidad ADF)

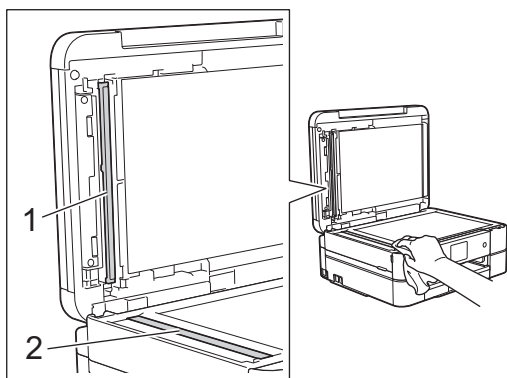

(solo modelos con unidad ADF)

Además de limpiar el cristal de escaneado y la banda del cristal con un paño suave y sin pelusa humedecido con agua, deslice el dedo sobre el cristal para comprobar si nota algo en él. Si nota que hay suciedad o restos, limpie de nuevo el cristal concentrándose en esa área. Es posible que tenga que repetir el proceso de limpieza tres o cuatro veces. Para comprobar el resultado, haga una copia después de cada limpieza.



Si hay una mancha de suciedad o restos de corrector líquido en la banda del cristal, la prueba de impresión mostrará una línea vertical.



Una vez que la banda del cristal esté limpia, la línea vertical desaparecerá.



Información relacionada

- Limpieza del equipo Brother

Información adicional:

- Problemas de teléfono y fax
 - Otros problemas
-

Limpieza del cabezal de impresión desde el equipo Brother

Para mantener una buena calidad de impresión, el equipo limpia automáticamente el cabezal de impresión cuando es necesario. Si existe un problema de calidad de impresión, inicie el proceso de limpieza de forma manual.

- Limpie el cabezal de impresión si hay una línea horizontal o texto en blanco en el texto o los gráficos de las páginas impresas. En función del color problemático, seleccione solo la limpieza del negro, la de tres colores a la vez (amarillo/cian/magenta) o la de los cuatro colores al mismo tiempo.
- La limpieza del cabezal de impresión consume tinta.
- Las limpiezas demasiado frecuentes consumen tinta innecesariamente.

IMPORTANTE

NO toque el cabezal de impresión. Si lo hace, podría dañarlo de manera permanente y anular su garantía.

>> [DCP-J572DW/MFC-J491DW/MFC-J497DW](#)

>> [DCP-J772DW/DCP-J774DW/MFC-J890DW/MFC-J895DW](#)

DCP-J572DW/MFC-J491DW/MFC-J497DW

1. Pulse **Config.**.
2. Pulse **▲** o **▼** para seleccionar lo siguiente:
 - a. Seleccione [Config. gral.]. Pulse **OK**.
 - b. Seleccione [Mantenimiento]. Pulse **OK**.
 - c. Seleccione [Limpieza de cabezal de imp.]. Pulse **OK**.
 - d. Seleccione [Solo negro], [Color solo] u [Todo]. Pulse **OK**.
 - e. Seleccione [Normal], [Fuerte] u [Lo más fuerte]. Pulse **OK**.
3. Pulse **▶**.
El equipo limpiará el cabezal de impresión.



- Si limpia el cabezal de impresión y la impresión no mejora, pruebe a instalar un cartucho de tinta de sustitución original de Brother nuevo en cada uno de los colores problemáticos. Pruebe a limpiar el cabezal de impresión de nuevo. Si la impresión no mejora, póngase en contacto con el servicio de atención al cliente de Brother o su distribuidor de Brother local.
- También puede limpiar el cabezal de impresión desde el ordenador.

DCP-J772DW/DCP-J774DW/MFC-J890DW/MFC-J895DW

1. Pulse  [Ajustes] > [Mantenim.] > [Limpieza de cabezal de imp.].
2. Pulse [Solo negro], [Color solo] o [Todo].
3. Pulse [Normal], [Fuerte] o [Lo más fuerte].
4. Pulse [Inicio].
El equipo limpiará el cabezal de impresión.



- Si limpia el cabezal de impresión y la impresión no mejora, pruebe a instalar un cartucho de sustitución original de Brother en cada uno de los colores problemáticos. Pruebe a limpiar el cabezal de impresión de nuevo. Si la impresión no mejora, póngase en contacto con el servicio de atención al cliente de Brother o su distribuidor de Brother local.
- También puede limpiar el cabezal de impresión desde el ordenador.



Información relacionada

- Limpieza del equipo Brother

Información adicional:

- Problemas de manipulación del papel e impresión
- Limpieza del cabezal de impresión desde el ordenador (Windows)
- Limpieza del cabezal de impresión desde el ordenador (Mac)

Limpieza del cabezal de impresión desde el ordenador (Windows)

Para mantener una buena calidad de impresión, el equipo limpia automáticamente el cabezal de impresión cuando es necesario. Si existe un problema de calidad de impresión, inicie el proceso de limpieza de forma manual.

1. Realice una de las siguientes acciones:

- Para Windows Server 2008

Haga clic en  (**Iniciar**) > **Panel de control** > **Hardware y sonido** > **Impresoras**.

- Para Windows 7 y Windows Server 2008 R2

Haga clic en  (**Iniciar**) > **Dispositivos e impresoras**.

- Para Windows 8

Mueva el ratón a la esquina inferior derecha del escritorio. Cuando aparezca la barra de menú, haga clic en **Configuración** y, a continuación, en **Panel de control**. En el grupo **Hardware y sonido**, haga clic en **Ver dispositivos e impresoras**.

- Para Windows Server 2012

Mueva el ratón a la esquina inferior derecha del escritorio. Cuando aparezca la barra de menú, haga clic en **Configuración** y, a continuación, en **Panel de control**. En el grupo **Hardware**, haga clic en **Ver dispositivos e impresoras**.

- Para Windows Server 2012 R2

Haga clic en **Panel de control** en la pantalla **Inicio**. En el grupo **Hardware**, haga clic en **Ver dispositivos e impresoras**.

- En Windows 10 y Windows Server 2016

Haga clic en  > **Sistema de Windows** > **Panel de control**. En el grupo **Hardware y sonido**, haga clic en **Ver dispositivos e impresoras**.

2. Haga clic con el botón derecho en el icono **Brother MFC-XXXX Printer** (donde XXXX es el nombre de su modelo) y, a continuación, seleccione **Preferencias de impresión**. Si aparecen las opciones del controlador de impresora, seleccione el controlador de su impresora.

Aparecerá el cuadro de diálogo del controlador de impresora.

3. Haga clic en la pestaña **Mantenimiento**.

4. Seleccione una de las siguientes opciones:

Opción	Descripción
Verificar calidad de impresión...	Utilice esta opción para imprimir la página de prueba y comprobar la calidad de impresión.
Imprimir limpieza de cabezales...	Utilice esta opción para iniciar el proceso de limpieza manualmente. Seleccione la opción si aparece una línea o espacios en blanco en el texto o en los gráficos de la página de prueba.

5. Realice una de las siguientes acciones:

- Si ha seleccionado la opción **Verificar calidad de impresión...**, haga clic en **Iniciar**.

El equipo imprime la página de prueba.

- Si ha seleccionado la opción **Imprimir limpieza de cabezales...**, seleccione la opción **Solo negro**, **Solo color** o **Todos** en el tipo de limpieza y, a continuación, haga clic en **Siguiente**.

6. Seleccione la opción **Normal**, **Fuerte** o **Más fuerte** en la intensidad de la limpieza y, a continuación, haga clic en **Siguiente**.

7. Haga clic en **Iniciar**.

El equipo iniciará la limpieza.



Información relacionada

- Limpieza del equipo Brother

Información adicional:

- Problemas de manipulación del papel e impresión
 - Limpieza del cabezal de impresión desde el equipo Brother
-

Limpieza del cabezal de impresión desde el ordenador (Mac)

Para mantener una buena calidad de impresión, el equipo limpia automáticamente el cabezal de impresión cuando es necesario. Si existe un problema de calidad de impresión, inicie el proceso de limpieza de forma manual.

1. Seleccione **Preferencias del Sistema** en el menú Apple.
2. Seleccione **Impresoras y escáneres** y, a continuación, seleccione el equipo.
3. Haga clic en el botón **Opciones y recambios...**
4. Haga clic en la pestaña **Utilidad** y, a continuación, en el botón **Abrir Utilidad Impresoras**. Aparecerá la pantalla de Status Monitor.
5. Haga clic en el menú **Control** y, a continuación, seleccione **Mantenimiento**.
6. Seleccione una de las siguientes opciones:

Opción	Descripción
Verificar calidad de impresión...	Utilice esta opción para imprimir la página de prueba y comprobar la calidad de impresión.
Imprimir limpieza de cabezales...	Utilice esta opción para iniciar el proceso de limpieza manualmente. Seleccione la opción si aparece una línea o espacios en blanco en el texto o en los gráficos de la página de prueba.

7. Realice una de las siguientes acciones:
 - Si ha seleccionado la opción **Verificar calidad de impresión...**, haga clic en **Iniciar**. El equipo imprime la página de prueba.
 - Si ha seleccionado la opción **Imprimir limpieza de cabezales...**, seleccione la opción **Solo negro**, **Solo color** o **Todos** en el tipo de limpieza y, a continuación, haga clic en **Siguiente**.
8. Seleccione la opción **Normal**, **Fuerte** o **Más fuerte** en la intensidad de la limpieza y, a continuación, haga clic en **Siguiente**.
9. Haga clic en **Iniciar**. El equipo iniciará la limpieza.



Información relacionada

- [Limpieza del equipo Brother](#)

Información adicional:

- [Problemas de manipulación del papel e impresión](#)
- [Limpieza del cabezal de impresión desde el equipo Brother](#)

Limpieza de la pantalla LCD del equipo

IMPORTANTE

NO utilice ningún producto de limpieza líquido (incluido etanol).

1. Mantenga pulsado  para apagar el equipo. En la pantalla LCD aparecerá [Apagando equipo] durante unos segundos antes de que el equipo se apague.
2. Limpie la pantalla LCD con un paño suave, seco y sin pelusa.

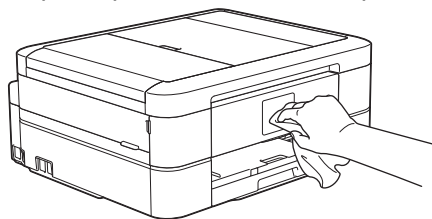

✓ Información relacionada

- [Limpieza del equipo Brother](#)

Limpieza del exterior del equipo

IMPORTANTE

- Si utiliza líquidos volátiles, como, por ejemplo, disolvente o benceno, dañará la superficie exterior del equipo.
- NO utilice productos de limpieza que contengan amoníaco.
- NO utilice alcohol isopropílico para quitar la suciedad del panel de control. Podría agrietar el panel.

1. Si la lengüeta del soporte del papel está abierta, ciérrela y, a continuación, cierre el soporte del papel.
2. Tire de la bandeja de papel (1) para sacarla por completo del equipo.

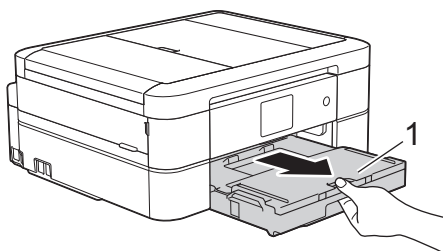

3. Limpie el polvo del exterior del equipo con un paño seco y sin pelusa.

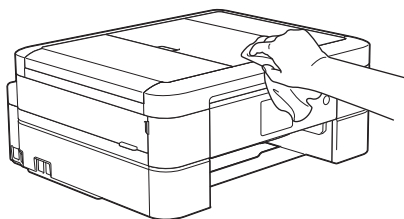

4. Levante la cubierta de la bandeja de salida del papel y extraiga cualquier objeto que se haya atascado en la bandeja de papel.

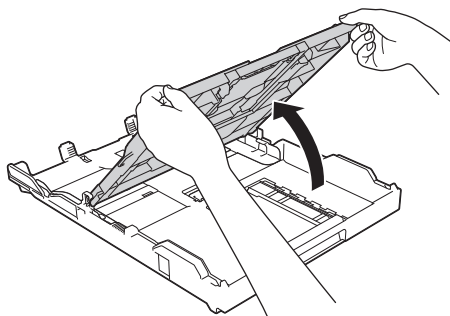

5. Limpie el polvo del interior y el exterior de la bandeja de papel con un paño seco y sin pelusa.

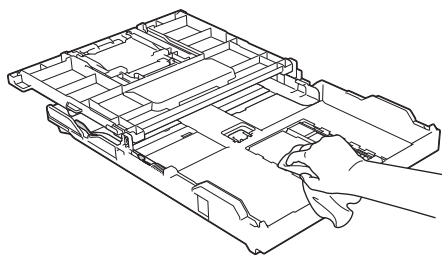

6. Cierre la cubierta de la bandeja de salida del papel y vuelva a colocar la bandeja de papel lenta y completamente en el equipo.



Información relacionada

- Limpieza del equipo Brother

Limpieza de la platina de impresión del equipo

⚠ ADVERTENCIA

 Asegúrese de desenchufar el equipo de la toma de corriente antes de limpiar la platina de impresión para evitar una descarga eléctrica.

1. Utilice ambas manos para levantar y colocar la cubierta del escáner en su posición de apertura utilizando las hendiduras que se encuentran a ambos lados del equipo.
2. Limpie la platina de impresión del equipo (1) y la zona de alrededor eliminando la tinta derramada con un paño suave, seco y sin pelusa.

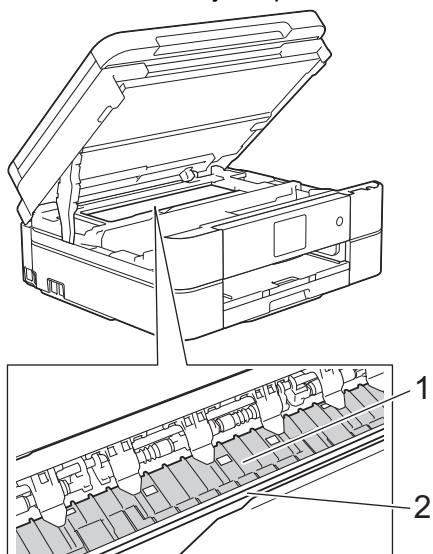

IMPORTANTE

NO toque la banda codificadora (la tira fina de plástico que se extiende a lo largo del equipo) (2). De lo contrario, se podrían producir daños en el equipo.

3. Cierre la cubierta del escáner con cuidado con ambas manos.

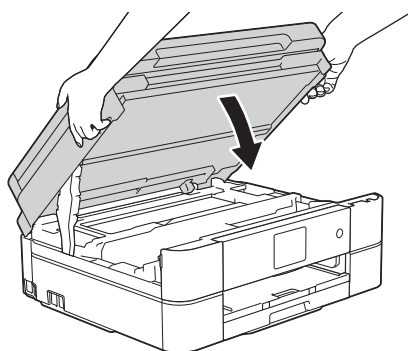

4. Vuelva a enchufar el cable de alimentación.

✓ Información relacionada

- [Limpieza del equipo Brother](#)

Información adicional:

- [Problemas de manipulación del papel e impresión](#)

Limpieza de los rodillos de alimentación del papel

Si los rodillos de alimentación del papel están manchados de tinta o tienen polvo acumulado, pueden producirse problemas en la alimentación del papel.

1. Desenchufe el equipo de la toma de corriente.
2. Si la lengüeta del soporte del papel está abierta, ciérrela y, a continuación, cierre el soporte del papel.
3. Tire de la bandeja de papel (1) para sacarla por completo del equipo.

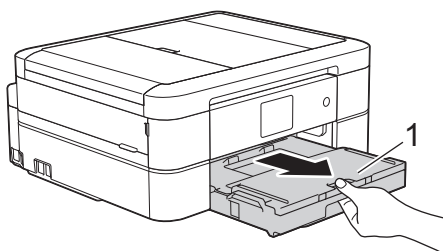

4. Limpie la parte delantera de los rodillos de alimentación del papel (1) con un paño suave y sin pelusa humedecido con agua y realizando un movimiento de lado a lado. Una vez finalizada la limpieza, limpie los rodillos con un paño suave, seco y sin pelusa para quitar toda la humedad.

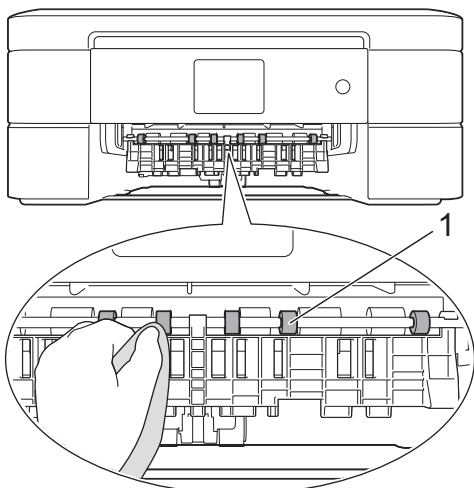

5. Levante la lengüeta para el desatasco de papel (2) y, a continuación, limpie la parte posterior de los rodillos de alimentación del papel (1) con un paño suave y sin pelusa humedecido con agua. Una vez finalizada la limpieza, pase a los rodillos un paño suave, seco y sin pelusa para quitar toda la humedad.

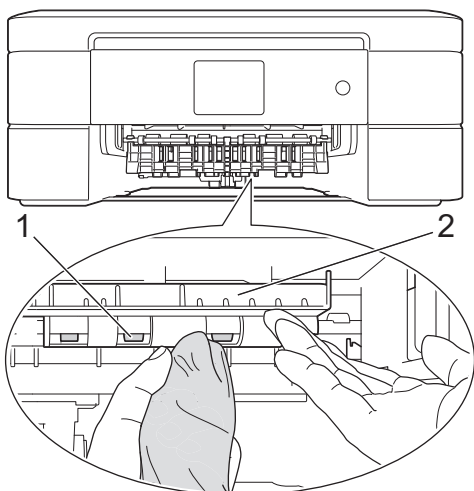

6. Vuelva a introducir lentamente la bandeja de papel por completo en el equipo.
7. Vuelva a enchufar el cable de alimentación.



No utilice el equipo hasta que los rodillos se hayan secado. Si utiliza el equipo antes de que se sequen los rodillos, se podrían producir problemas de alimentación de papel.



Información relacionada

- [Limpieza del equipo Brother](#)

Información adicional:

- [Problemas de manipulación del papel e impresión](#)
-

Limpie la almohadilla base

La limpieza de la almohadilla base periódicamente puede evitar que el equipo saque varias hojas de papel cuando queden solo unas pocas hojas en la bandeja.

1. Si la lengüeta del soporte del papel está abierta, ciérrela y, a continuación, cierre el soporte del papel.
2. Tire de la bandeja de papel (1) para sacarla por completo del equipo.

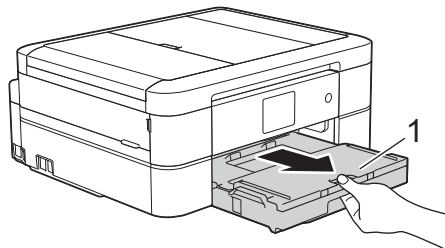

3. Limpie la almohadilla de la base (1) con un paño suave y sin pelusa humedecido con agua.
En DCP-J572DW/DCP-J772DW/DCP-J774DW, limpie también la almohadilla de la base (2) de la bandeja de papel fotográfico con un paño suave y sin pelusa humedecido con agua.
Una vez finalizada la limpieza, limpie la almohadilla con un paño suave, seco y sin pelusa para quitar toda la humedad.

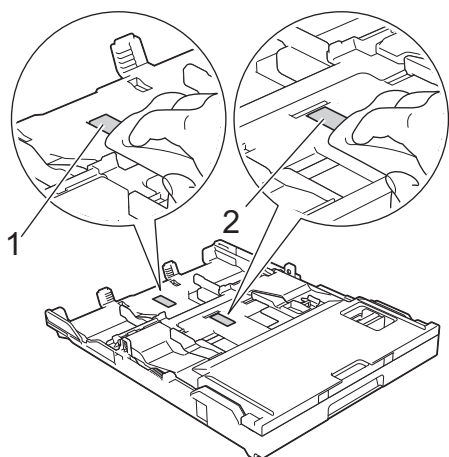

4. Introduzca la bandeja de papel despacio y por completo en el equipo.

✓ Información relacionada

- [Limpieza del equipo Brother](#)

Información adicional:

- [Problemas de manipulación del papel e impresión](#)

Limpieza de los rodillos de recogida de papel

La limpieza periódica de los rodillos de recogida de papel puede evitar atascos de papel, ya que asegura una correcta alimentación del papel.

1. Desenchufe el equipo de la toma de corriente.
2. Si la lengüeta del soporte del papel (1) está abierta, ciérrela y, a continuación, cierre el soporte del papel (2).

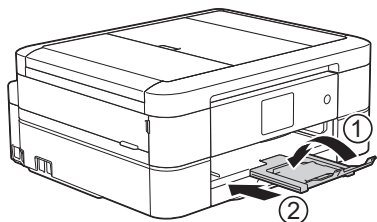

3. Tire de la bandeja de papel para sacarla por completo del equipo.
4. Limpie los rodillos de recogida de papel (1) con un paño suave y sin pelusa humedecido con agua. Gire lentamente los rodillos, de modo que toda la superficie quede limpia. Una vez finalizada la limpieza, limpie los rodillos con un paño suave, seco y sin pelusa para quitar toda la humedad.

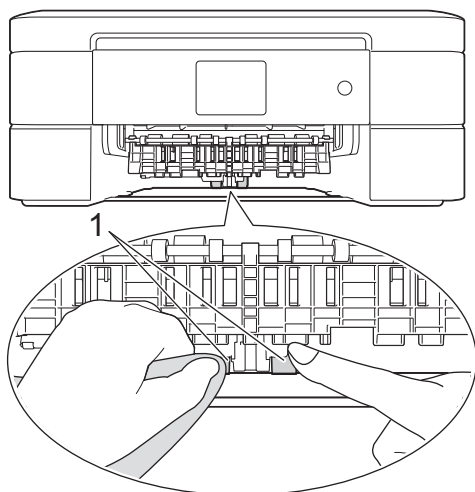

5. Introduzca la bandeja de papel despacio y por completo en el equipo.
6. Vuelva a enchufar el cable de alimentación.



Información relacionada

- [Limpieza del equipo Brother](#)

Información adicional:

- [Mensajes de error y mantenimiento](#)
- [Problemas de manipulación del papel e impresión](#)

Inspección del equipo Brother

- [Comprobación de la calidad de impresión](#)
- [Comprobación de la alineación de impresión desde el equipo Brother](#)
- [Comprobar el volumen de tinta](#)
- [Supervisar el estado del equipo desde el ordenador \(Windows\)](#)
- [Supervisar el estado del equipo desde el ordenador \(Mac\)](#)

Comprobación de la calidad de impresión

Si los colores y el texto de las impresiones están descoloridos o presentan rayas, o si el texto no aparece, es posible que los cabezales de impresión estén obstruidos. Imprima la hoja de comprobación de la calidad de impresión y consulte el patrón de comprobación de los inyectores.

>> [DCP-J572DW/MFC-J491DW/MFC-J497DW](#)

>> [DCP-J772DW/DCP-J774DW/MFC-J890DW/MFC-J895DW](#)

DCP-J572DW/MFC-J491DW/MFC-J497DW

1. Pulse **Config.**.
 2. Pulse ▲ o ▼ para seleccionar lo siguiente:
 - a. Seleccione [Config. gral.]. Pulse **OK**.
 - b. Seleccione [Mantenimiento]. Pulse **OK**.
 - c. Seleccione [Mejorar cal. impr.]. Pulse **OK**.
 - d. Seleccione [Mejorar cal. impr.] de nuevo. Pulse **OK**.
 3. Pulse ►.
- El equipo imprimirá la hoja de comprobación de la calidad de impresión.
4. Compruebe la calidad de los cuatro bloques de color en la hoja.
 5. En la pantalla LCD se mostrará un mensaje preguntándole acerca de la calidad de impresión. Realice una de las siguientes acciones:

- Si todas las líneas son claras y visibles, pulse ◀ para seleccionar [No].

La comprobación de la calidad de impresión finaliza.

- Si faltan líneas (consulte **Baja calidad** a continuación), pulse ► para seleccionar [Sí].

Calidad correcta

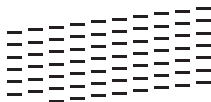

Baja calidad

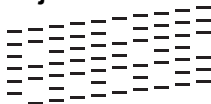

6. En la pantalla LCD se le solicitará que compruebe la calidad de impresión de cada color. Pulse ◀ o ► para seleccionar el patrón (1–4) que refleje mejor el resultado de la impresión y, a continuación, pulse **OK**.
 7. Realice una de las siguientes acciones:
 - Si es necesario limpiar el cabezal de impresión, pulse ► para iniciar el proceso de limpieza.
 - Si no es necesario limpiar el cabezal de impresión, la pantalla Tinta o Mantenimiento aparecerá en la pantalla LCD.
 8. Una vez concluido el proceso de limpieza, en la pantalla LCD se le preguntará si desea comprobar la calidad de la impresión de nuevo.

Pulse ► [Sí] para comenzar la comprobación de la calidad de impresión.
 9. Pulse ► de nuevo.
- El equipo volverá a imprimir la hoja de comprobación de la calidad de impresión. Compruebe de nuevo la calidad de los cuatro bloques de color en la hoja.

Si limpia el cabezal de impresión y la impresión no mejora, pruebe a instalar un cartucho de tinta de sustitución original de Brother nuevo en cada uno de los colores con problemas. Pruebe a limpiar el cabezal de impresión de nuevo. Si la impresión no mejora, póngase en contacto con el servicio de atención al cliente de Brother o su distribuidor de Brother local.

IMPORTANTE

NO toque el cabezal de impresión. Si lo hace, podría dañarlo de manera permanente y anular su garantía.





Si un inyector del cabezal de impresión está obstruido, la prueba de impresión tendrá este aspecto.



Una vez que el inyector del cabezal de impresión esté limpio, desaparecerán las líneas horizontales.



DCP-J772DW/DCP-J774DW/MFC-J890DW/MFC-J895DW

1. Pulse  [Ajustes] > [Mantenim.] > [Mejorar la calidad de impr.] > [Comprobar calidad de impr].
2. Pulse [Inicio].
El equipo imprimirá la hoja de comprobación de la calidad de impresión.
3. Compruebe la calidad de los cuatro bloques de color en la hoja.
4. En la pantalla táctil se mostrará un mensaje preguntándole acerca de la calidad de impresión. Realice una de las siguientes acciones:
 - Si todas las líneas son claras y visibles, pulse [No] y, a continuación, pulse  para terminar la comprobación de la calidad de impresión.
 - Si faltan líneas (consulte **Baja calidad** a continuación), pulse [Sí].

Calidad correcta

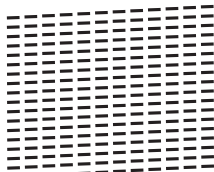

Baja calidad

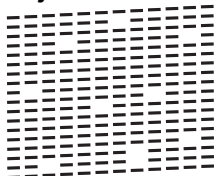

5. En la pantalla táctil se le solicitará que compruebe la calidad de impresión de cada color. Pulse el número del patrón (1 – 4) que refleje mejor el resultado de la impresión.
6. Realice una de las siguientes acciones:
 - Si es necesario limpiar el cabezal de impresión, pulse [Inicio] para iniciar el proceso de limpieza.
 - Si no es necesario limpiar el cabezal de impresión, la pantalla Mantenimiento aparecerá en la pantalla táctil. Pulse .

7. Una vez concluido el proceso de limpieza, en la pantalla táctil se le preguntará si desea imprimir la hoja de comprobación de la calidad de impresión de nuevo. Pulse [Sí] y, a continuación, pulse [Inicio].

El equipo volverá a imprimir la hoja de comprobación de la calidad de impresión. Compruebe de nuevo la calidad de los cuatro bloques de color en la hoja.

Si limpia el cabezal de impresión y la impresión no mejora, pruebe a instalar un cartucho de tinta de sustitución original de Brother en cada uno de los colores problemáticos. Pruebe a limpiar el cabezal de impresión de nuevo. Si la impresión no mejora, póngase en contacto con el servicio de atención al cliente de Brother o su distribuidor de Brother local.

IMPORTANTE

NO toque el cabezal de impresión. Si lo hace, podría dañarlo de manera permanente y anular su garantía.



Si un inyector del cabezal de impresión está obstruido, la prueba de impresión tendrá este aspecto.



Una vez que el inyector del cabezal de impresión esté limpio, desaparecerán las líneas.



Información relacionada

- [Inspección del equipo Brother](#)

Información adicional:

- [Problemas de manipulación del papel e impresión](#)

Comprobación de la alineación de impresión desde el equipo Brother

Si el texto que se imprime resulta borroso o las imágenes salen desdibujadas después de haber transportado el equipo, ajuste la alineación de impresión.

>> DCP-J572DW/MFC-J491DW/MFC-J497DW

>> DCP-J772DW/DCP-J774DW/MFC-J890DW/MFC-J895DW

DCP-J572DW/MFC-J491DW/MFC-J497DW

1. Pulse **Config.**.
2. Pulse ▲ o ▼ para seleccionar lo siguiente:
 - a. Seleccione [Config. gral.]. Pulse **OK**.
 - b. Seleccione [Mantenimiento]. Pulse **OK**.
 - c. Seleccione [Mejorar cal. impr.]. Pulse **OK**.
 - d. Seleccione [Alineamiento]. Pulse **OK**.
3. Pulse ▶.
4. Pulse ▶ de nuevo.

El equipo comenzará a imprimir la hoja de comprobación de la alineación.

(A)

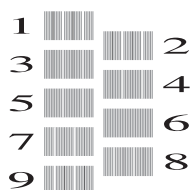

5. Para el patrón (A), pulse ◀ o ▶ para seleccionar el número de la impresión de prueba que tenga menos líneas verticales visibles (1-9) y, a continuación, pulse **OK**.

En el ejemplo anterior, el número de la fila 6 es la mejor opción.

Repita este paso en el resto de patrones.



Si la alineación de impresión no está ajustada correctamente, el texto aparecerá borroso o torcido como en el ejemplo.

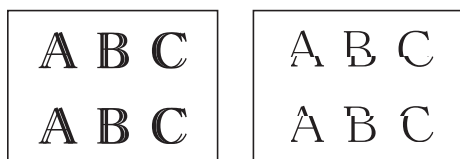

Una vez que la alineación de impresión se haya ajustado correctamente, el texto aparece como en el ejemplo.



6. Pulse **Parar**.

DCP-J772DW/DCP-J774DW/MFC-J890DW/MFC-J895DW

1. Pulse  [Tinta] > [Mejorar la calidad de impr.] > [Alineamiento].



También puede pulsar  [Ajustes] > [Mantenim.] > [Mejorar la calidad de impr.] > [Alineamiento].

2. Pulse [Sig.].
3. Pulse [Inicio].

El equipo imprimirá la hoja de comprobación de la alineación.

(A)

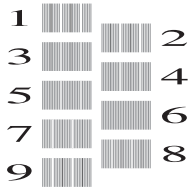

4. Para el patrón (A), pulse ▲ o ▼ para mostrar el número de la impresión de prueba que tenga menos líneas verticales visibles (1-9) y, a continuación, púselo (en el ejemplo anterior, el número 6 es la mejor opción). Pulse [OK].

Repita este paso en el resto de patrones.



Si la alineación de impresión no está ajustada correctamente, el texto aparecerá borroso o torcido como en el ejemplo.

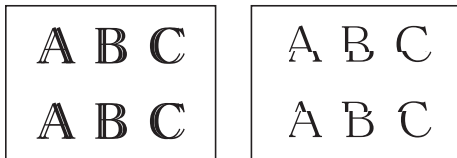

Una vez que la alineación de impresión se haya ajustado correctamente, el texto aparece como en el ejemplo.

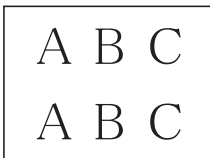

5. Pulse .



Información relacionada

- [Inspección del equipo Brother](#)

Información adicional:

- [Problemas de manipulación del papel e impresión](#)

Comprobar el volumen de tinta

Aunque la pantalla LCD ya cuenta con un icono que muestra el volumen de tinta, también puede utilizar el menú de tinta para visualizar un gráfico de gran tamaño que indica la tinta que queda en cada cartucho.

>> DCP-J572DW/MFC-J491DW/MFC-J497DW

>> DCP-J772DW/DCP-J774DW/MFC-J890DW/MFC-J895DW

DCP-J572DW/MFC-J491DW/MFC-J497DW

1. Pulse **Config.**.
2. Pulse **▲** o **▼** para seleccionar lo siguiente:
 - a. Seleccione [Config. gral.]. Pulse **OK**.
 - b. Seleccione [Mantenimiento]. Pulse **OK**.
 - c. Seleccione [Tinta restante]. Pulse **OK**.

En la pantalla LCD aparece indicado el volumen de tinta.



- Cuando el cartucho de tinta está a punto de acabarse o presente problemas, aparecerá uno de los iconos siguientes.

	Queda poca tinta.
	El cartucho de tinta está agotado.
	Hay un problema con el cartucho de tinta.

- Si desea consultar o imprimir los números del modelo de los cartuchos de tinta, pulse **Eliminar/Atrás** para volver a la pantalla del menú [Mantenimiento] y, a continuación, seleccione [Modelo de cartucho].

Pulse **OK** y siga las instrucciones de la pantalla LCD.

3. Pulse **Parar**.



También puede comprobar el volumen de tinta desde el ordenador.

DCP-J772DW/DCP-J774DW/MFC-J890DW/MFC-J895DW

1. Pulse [Tinta] > [Tinta restante]. En la pantalla táctil aparece indicado el volumen de tinta.



- También puede pulsar [Ajustes] > [Mantenim.] > [Tinta restante].
- Cuando el cartucho de tinta está a punto de acabarse o presente problemas, aparecerá uno de los iconos siguientes.

	Queda poca tinta.
	El cartucho de tinta está agotado.
	Hay un problema con el cartucho de tinta.

- Si desea consultar e imprimir los números del modelo de los cartuchos de tinta, pulse (atrás) para volver a la pantalla del menú [Tinta].

Pulse [Modelo de cartucho] y siga las instrucciones de la pantalla táctil.

2. Pulse .



También puede comprobar el volumen de tinta desde el ordenador.



Información relacionada

- Inspección del equipo Brother

Información adicional:

- Información general de la pantalla LCD táctil
 - Información general de la pantalla de configuración
 - Imprimir un documento (Windows)
 - Imprimir un documento (Mac)
 - Supervisar el estado del equipo desde el ordenador (Windows)
-

Supervisar el estado del equipo desde el ordenador (Windows)

La utilidad Status Monitor es una herramienta de software configurable que supervisa el estado de uno o varios dispositivos; permite obtener notificaciones inmediatas de error.

- Realice una de las siguientes acciones:
 - Haga doble clic en el icono  en el área de notificación.

- Windows 7

Haga clic en  (Iniciar) > Todos los programas > Brother > Brother Utilities.

Haga clic en la lista desplegable y seleccione el nombre del modelo (si no está ya seleccionado). Haga clic en **Herramientas** en la barra de navegación izquierda y, a continuación, haga clic en **Status Monitor**.

- Windows 8 y Windows 10

Haga clic en  (Brother Utilities) y, a continuación, haga clic en la lista desplegable y seleccione el nombre de su modelo (si no está ya seleccionado). Haga clic en **Herramientas** en la barra de navegación izquierda y, a continuación, haga clic en **Status Monitor**.

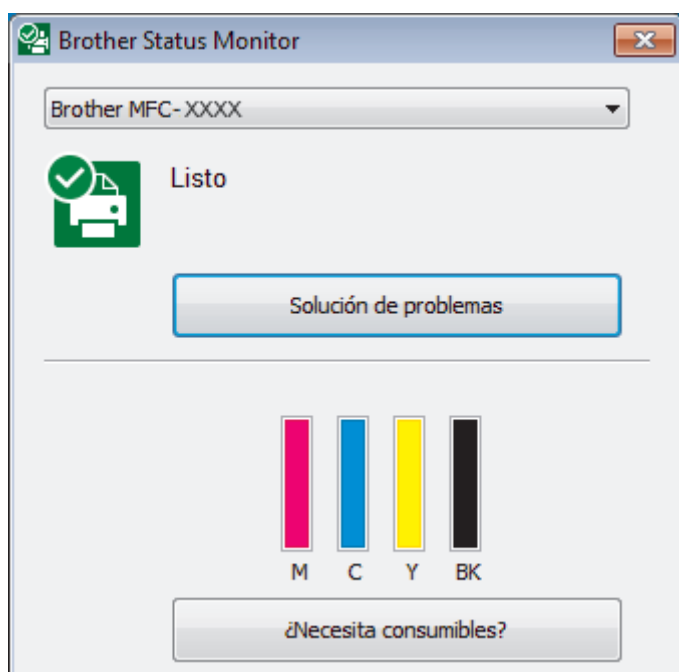



Solución de problemas

Haga clic en el botón **Solución de problemas** para acceder al sitio web de solución de problemas.

¿Necesita consumibles?

Haga clic en el botón **¿Necesita consumibles?** para obtener más información sobre consumibles originales de Brother.

Iconos de error

Icono	Descripción
	Queda poca tinta.
	El cartucho de tinta está agotado.
	Hay un problema con el cartucho de tinta.



Información relacionada

- Inspección del equipo Brother
 - Los indicadores de Status Monitor y su significado (Windows)
 - Desactivar la función de visualización de Status Monitor (Windows)
 - Desactivar Status Monitor (Windows)

Información adicional:

- Cancelación de un trabajo de impresión (Windows)
 - Comprobar el volumen de tinta
-

Los indicadores de Status Monitor y su significado (Windows)

Cuando enciende el ordenador, aparece el icono **Brother Status Monitor** en la bandeja de tareas.

- El icono verde indica el estado normal en espera.



- El icono amarillo indica una advertencia.



- Un icono rojo indica que se ha producido un error.



- El icono gris indica que el equipo no está en línea.



Información relacionada

- [Supervisar el estado del equipo desde el ordenador \(Windows\)](#)

Desactivar la función de visualización de Status Monitor (Windows)

La función de visualización de Status Monitor permite saber si existe un problema con un dispositivo que está supervisando el ordenador. La configuración predeterminada es **Solo al imprimir desde esta PC**. Para desactivarla, siga estos pasos:

1. Haga clic con el botón derecho en el icono o la ventana  (**Brother Status Monitor**), seleccione la opción **Configuración del Status Monitor** y, a continuación, haga clic en **Opciones**.
Aparecerá la ventana **Opciones**.
2. Seleccione la pestaña **Básico** y, a continuación, seleccione **Apagado** en **Mostrar Status Monitor**.
3. Haga clic en **Aceptar**.



Aunque la función de visualización de Status Monitor esté desactivada, puede comprobar el estado del equipo en cualquier momento en Status Monitor.



Información relacionada

- [Supervisar el estado del equipo desde el ordenador \(Windows\)](#)

Inicio > [Mantenimiento rutinario](#) > [Inspección del equipo Brother](#) > [Supervisar el estado del equipo desde el ordenador \(Windows\)](#) > [Desactivar Status Monitor \(Windows\)](#)

Desactivar Status Monitor (Windows)

1. Haga clic con el botón derecho en el icono o la ventana  (**Brother Status Monitor**) y, a continuación, seleccione **Salir**.
2. Haga clic en **Aceptar**.



Información relacionada

- [Supervisar el estado del equipo desde el ordenador \(Windows\)](#)
-

Supervisar el estado del equipo desde el ordenador (Mac)

La utilidad Status Monitor de Brother es una herramienta de software configurable que permite supervisar el estado de un dispositivo y notificar inmediatamente al usuario en caso de que se produzca un error.

1. Seleccione **Preferencias del Sistema** en el menú Apple.
2. Seleccione **Impresoras y escáneres** y, a continuación, seleccione el equipo.
3. Haga clic en el botón **Opciones y recambios...**
4. Haga clic en la pestaña **Utilidad** y, a continuación, en el botón **Abrir Utilidad Impresoras**.

Aparecerá la pantalla de Status Monitor.



Solución de problemas

Haga clic en el botón **Solución de problemas** para acceder a Brother Solutions Center y consultar los consejos sobre **Preguntas frecuentes y Solución de problemas**.



¿Necesita consumibles?

Haga clic en el botón **¿Necesita consumibles?** para obtener más información sobre los consumibles originales de Brother.

Actualización del estado del equipo

Si desea ver el estado más reciente del equipo mientras la ventana **Status Monitor** permanece abierta, haga clic en el icono . Para establecer el intervalo en el que el software actualizará la información de estado del equipo, haga clic en el menú **Brother Status Monitor** y, a continuación, seleccione **Preferencias...**

Iconos de error

Icono	Descripción
	Queda poca tinta.
	El cartucho de tinta está agotado.
	Hay un problema con el cartucho de tinta.



Información relacionada

- [Inspección del equipo Brother](#)

Corregir la alimentación del papel para quitar líneas verticales

Ajuste la alimentación del papel para reducir las líneas verticales.

>> [DCP-J572DW/MFC-J491DW/MFC-J497DW](#)

>> [DCP-J772DW/DCP-J774DW/MFC-J890DW/MFC-J895DW](#)

DCP-J572DW/MFC-J491DW/MFC-J497DW

1. Pulse **Config.**.
2. Pulse ▲ o ▼ para seleccionar lo siguiente:
 - a. Seleccione [Config. gral.]. Pulse **OK**.
 - b. Seleccione [Mantenimiento]. Pulse **OK**.
 - c. Seleccione [Mejorar cal. impr.]. Pulse **OK**.
 - d. Seleccione [Corregir alim papel]. Pulse **OK**.
3. Pulse ► y, a continuación, siga las instrucciones de la pantalla LCD.

DCP-J772DW/DCP-J774DW/MFC-J890DW/MFC-J895DW

1. Pulse  [Tinta] > [Mejorar la calidad de impr.] > [Corr la aliment. del papel].



También puede pulsar  [Ajustes] > [Mantenim.] > [Mejorar la calidad de impr.] > [Corr la aliment. del papel].

2. Pulse el botón [Sig.] y, a continuación, siga las instrucciones que irán apareciendo en la pantalla táctil.

Información relacionada

- [Mantenimiento rutinario](#)

Información adicional:

- [Otros problemas](#)

Cambiar las opciones de impresión cuando surgen problemas de impresión

Si el resultado de impresión es de calidad baja, seleccione estas opciones en función de sus preferencias. Cuando se seleccionan estos ajustes, la velocidad de impresión es más baja.



Estas opciones están disponibles solo para aquellas operaciones que se realizan desde el equipo, como, por ejemplo, copiar. Cuando imprima desde su ordenador, cambie los ajustes en el controlador de impresora.

>> [DCP-J572DW/MFC-J491DW/MFC-J497DW](#)
>> [DCP-J772DW/DCP-J774DW/MFC-J890DW/MFC-J895DW](#)

DCP-J572DW/MFC-J491DW/MFC-J497DW

1. Pulse **Config.**.
2. Pulse **▲** o **▼** para seleccionar lo siguiente:
 - a. Seleccione [Config. gral.]. Pulse **OK**.
 - b. Seleccione [Mantenimiento]. Pulse **OK**.
 - c. Seleccione [Opc. de ajustes de impresión]. Pulse **OK**.
3. Pulse **▲** o **▼** para seleccionar una de las siguientes opciones:

Opción	Descripción
Reducir manchas	Si sus impresiones están emborronadas o si el papel se atasca, seleccione esta opción si va a realizar una impresión a 1 o 2 caras.
Papel de secado lento	Seleccione esta opción si va a utilizar un tipo de papel en el que la tinta se seca lentamente.

4. Pulse **OK**.
5. Pulse **▲** o **▼** para seleccionar la opción deseada. Pulse **OK**.
6. Pulse **Parar**.

DCP-J772DW/DCP-J774DW/MFC-J890DW/MFC-J895DW

1. Pulse  [Ajustes] > [Mantenim.] > [Opciones de ajustes de impresión].
2. Pulse una de las siguientes opciones:

Opción	Descripción
Reducir manchas	Si sus impresiones están emborronadas o si el papel se atasca, seleccione esta opción si va a realizar una impresión a 1 o 2 caras.
Papel de secado lento	Seleccione esta opción si va a utilizar un tipo de papel normal en el que la tinta se seca lentamente.

3. Siga los menús de la pantalla LCD.
4. Pulse .

Información relacionada

- [Mantenimiento rutinario](#)

Información adicional:

- Copiar en ambas caras del papel (copia de 2 caras)
 - Problemas de manipulación del papel e impresión
 - Prevenir borrones en las impresiones y atascos de papel (Windows)
 - Prevenir borrones en las impresiones y atascos de papel (Mac)
 - Configuración de impresión (Windows)
 - Opciones de impresión (Mac)
-

Embalar y enviar su equipo Brother

- Siempre que transporte el equipo, utilice los materiales de embalaje originales del equipo. Si no embala el equipo correctamente, es posible que la garantía no cubra los daños que puedan producirse durante el transporte.
- Sería conveniente contratar un seguro adecuado para el equipo con el transportista.

IMPORTANTE

Es importante permitir que el equipo “estacione” adecuadamente el cabezal de impresión después de haber finalizado un trabajo de impresión. Escuche atentamente el equipo antes de desenchufarlo para asegurarse de que no haya ningún ruido mecánico. Si no deja que el equipo complete este proceso de estacionamiento, es posible que se produzcan problemas de impresión y que se deteriore el cabezal de impresión.

1. Desenchufe el equipo de la toma de corriente.
2. Desenchufe el equipo de la toma de corriente telefónica de pared y retire el cable de la línea telefónica del equipo.
3. Utilice ambas manos para levantar y colocar la cubierta del escáner en su posición de apertura utilizando las hendiduras que se encuentran a ambos lados del equipo.
4. Desenchufe el cable de interfaz del equipo en caso de que esté conectado.
5. Cierre suavemente la cubierta del escáner utilizando las hendiduras ubicadas a cada lado de esta.

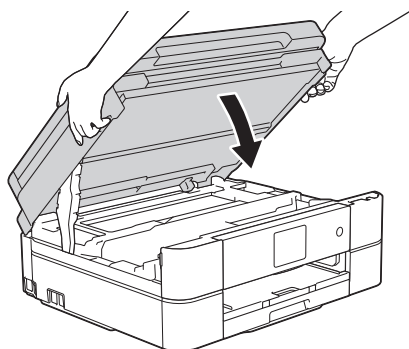

6. Abra la cubierta del cartucho de tinta.
7. Pulse las palancas de desbloqueo de tinta para liberar los cartuchos de tinta y, a continuación, extraiga los cartuchos.
8. Instale la pieza de protección de color naranja y, a continuación, cierre la cubierta del cartucho de tinta.

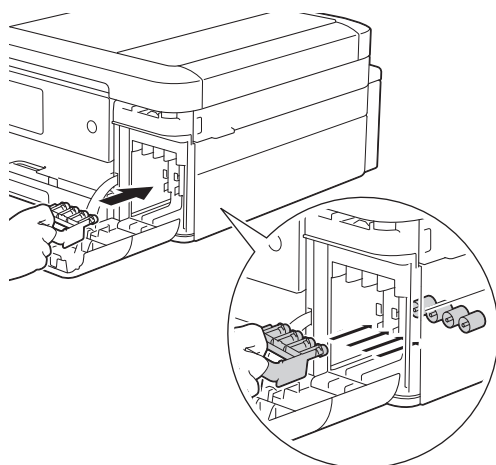

IMPORTANTE

- Asegúrese de que la lengüeta de plástico del lateral izquierdo de la pieza de protección de color naranja (1) quede inmovilizada en su sitio (2).

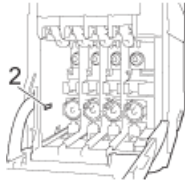
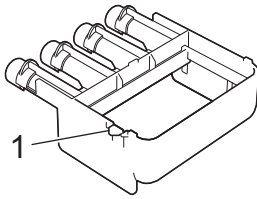

- Si no encuentra la pieza de protección naranja, transporte el equipo sin ella. NO deje los cartuchos de tinta en el equipo durante el transporte.

9. Envuelva el equipo en la bolsa.

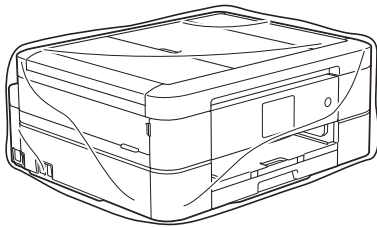

10. Embale el equipo en la caja original junto con el material de embalaje original, tal y como se muestra a continuación.

No guarde los cartuchos de tinta usados en la caja de cartón.

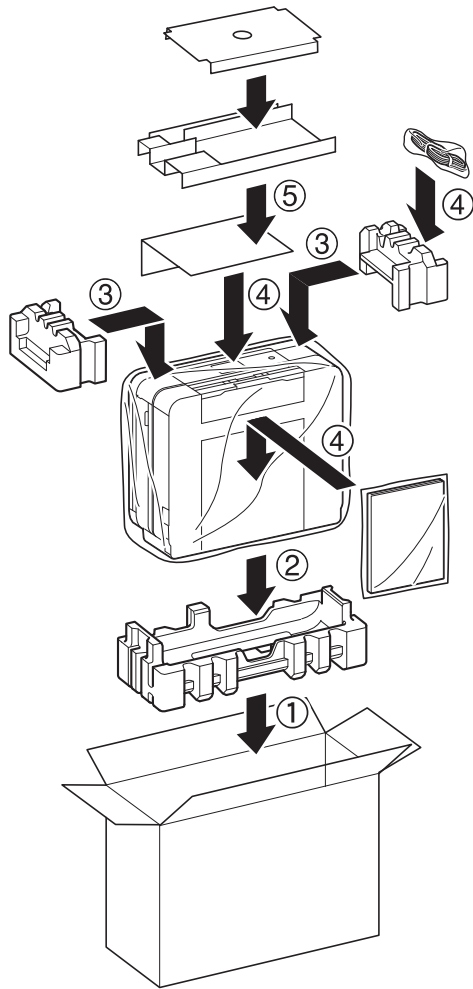

11. Cierre la caja y s ellela con cinta.



Informaci n relacionada

- [Mantenimiento rutinario](#)

Informaci n adicional:

- [Cambio de los cartuchos de tinta](#)

Ajustes del equipo

Personalice los ajustes y las funciones, cree accesos directos y trabaje con las opciones que se ofrecen en la pantalla LCD para convertir el equipo Brother en una herramienta de trabajo aún más eficiente.

- [Cambiar los ajustes del equipo desde el panel de control](#)
- [Cambiar los ajustes del equipo desde el ordenador](#)

Cambiar los ajustes del equipo desde el panel de control

- [En caso de caída de la línea eléctrica \(almacenamiento en memoria\)](#)
- [Configuración general](#)
- [Grabación de los ajustes favoritos como acceso directo](#)
- [Imprimir informes](#)
- [Tablas de ajustes y funciones](#)

En caso de caída de la línea eléctrica (almacenamiento en memoria)

>> [DCP-J572DW/DCP-J772DW/DCP-J774DW/MFC-J491DW/MFC-J497DW](#)

>> [MFC-J890DW/MFC-J895DW](#)

DCP-J572DW/DCP-J772DW/DCP-J774DW/MFC-J491DW/MFC-J497DW

- Los ajustes del menú se guardan permanentemente y no se perderán.
- Los ajustes temporales (por ejemplo: modo Contraste o Satélite) se perderán.
- Es necesario volver a introducir la fecha y la hora.
- (modelos MFC) Los trabajos de fax programados con temporizador y otros trabajos de fax guardados en la memoria del equipo se perderán.

MFC-J890DW/MFC-J895DW

- Los ajustes del menú se guardan permanentemente y no se perderán.
- Los ajustes temporales (por ejemplo: modo Contraste o Satélite) se perderán.
- La fecha y la hora y los trabajos de fax programados con temporizador (por ejemplo: faxes diferidos) se conservarán durante aproximadamente 24 horas.
- No se perderán otros trabajos de fax de la memoria del equipo.

Información relacionada

- [Cambiar los ajustes del equipo desde el panel de control](#)

Configuración general

- Ajustar el volumen del equipo
- Cambio automático a horario de verano
- Definición de cuenta atrás para el modo espera
- Configurar el equipo para que se apague automáticamente
- Definición de fecha y hora
- Ajuste el brillo de fondo de la pantalla LCD
- Cambiar el periodo durante el que permanece encendida la luz de fondo de la pantalla LCD
- Defina su ID de estación
- Especificación del modo de marcación por tonos o por pulsos
- Reducción del ruido de impresión
- Cambio del idioma de la pantalla LCD
- Cambio del ajuste del teclado

Ajustar el volumen del equipo

Modelos relacionados: DCP-J772DW/DCP-J774DW/MFC-J491DW/MFC-J497DW/MFC-J890DW/MFC-J895DW

>> [MFC-J491DW/MFC-J497DW](#)

>> [DCP-J772DW/DCP-J774DW/MFC-J890DW/MFC-J895DW](#)



MFC-J491DW/MFC-J497DW

1. Pulse **Config.**.
2. Pulse **▲** o **▼** para seleccionar lo siguiente:
 - a. Seleccione [Config. gral.]. Pulse **OK**.
 - b. Seleccione [Volumen]. Pulse **OK**.
3. Pulse **▲** o **▼** para seleccionar una de las siguientes opciones:

Opción	Descripción
Timbre	Permite ajustar el volumen del timbre.
Pitido	Permite ajustar el volumen del sonido que se emite al pulsar un botón, cometer un error o finalizar el envío o recepción de un fax.
Altavoz	Permite ajustar el volumen del altavoz.

4. Pulse **OK**.
5. Pulse **▲** o **▼** para seleccionar la opción [No], [Bajo], [Medio] o [Alto]. Pulse **OK**.
6. Pulse **Parar**.

DCP-J772DW/DCP-J774DW/MFC-J890DW/MFC-J895DW

1. Realice una de las siguientes acciones:
 - Para modelos MFC:
Pulse  [Ajustes] > [Todos ajustes] > [Config. gral.] > [Volumen].
 - Para modelos DCP:
Pulse  [Ajustes] > [Todos ajustes] > [Config. gral.] > [Pitido].
2. Pulse una de las siguientes opciones (modelos MFC):

Opción	Descripción
Timbre	Permite ajustar el volumen del timbre.
Pitido	Permite ajustar el volumen del sonido que se emite al pulsar un botón, cometer un error o finalizar el envío o recepción de un fax.
Altavoz	Permite ajustar el volumen del altavoz.

3. Pulse **▲** o **▼** para mostrar la opción [No], [Bajo], [Medio] o [Alto] y, a continuación, seleccione la opción que desee usar.
4. Pulse .



Información relacionada

- [Configuración general](#)

Cambio automático a horario de verano

Modelos relacionados: MFC-J491DW/MFC-J497DW/MFC-J890DW/MFC-J895DW

Puede programar el equipo para que cambie automáticamente al horario de verano.

El horario se adelantará una hora en primavera y se retrasará una hora en otoño. Asegúrese de haber establecido correctamente la fecha y la hora en el ajuste [Fecha y hora].



>> [MFC-J491DW/MFC-J497DW](#)

>> [MFC-J890DW/MFC-J895DW](#)

MFC-J491DW/MFC-J497DW

1. Pulse **Config.**.
2. Pulse ▲ o ▼ para seleccionar lo siguiente:
 - a. Seleccione [Conf.inicial]. Pulse **OK**.
 - b. Seleccione [Fecha y hora]. Pulse **OK**.
 - c. Seleccione [Luz día auto]. Pulse **OK**.
 - d. Seleccione [Sí] o [No]. Pulse **OK**.
3. Pulse **Parar**.

MFC-J890DW/MFC-J895DW

1. Pulse  [Ajustes].
2. Pulse  [Fecha y hora] > [Luz día auto].
3. Pulse [Sí] o [No].
4. Pulse .

✓ Información relacionada

- [Configuración general](#)

Definición de cuenta atrás para el modo espera

El ajuste modo espera (o modo Ahorro de energía) puede reducir el consumo de energía. Cuando el equipo se encuentra en modo espera, se comporta como si estuviese apagado. El equipo se reactivará y comenzará a imprimir cuando reciba un trabajo de impresión o un fax. Siga estas instrucciones para configurar el tiempo que el equipo esperará (cuenta atrás) antes de entrar en el modo espera.

- El temporizador se reiniciará si se realiza alguna operación en el equipo, como la recepción de un fax o un trabajo de impresión.
- La configuración de fábrica es de cinco minutos.
- Cuando el equipo entra en modo espera, la retroiluminación de la pantalla LCD se apaga.



>> [DCP-J572DW/MFC-J491DW/MFC-J497DW](#)

>> [DCP-J772DW/DCP-J774DW/MFC-J890DW/MFC-J895DW](#)

DCP-J572DW/MFC-J491DW/MFC-J497DW

1. Pulse **Config.**.
2. Pulse **▲** o **▼** para seleccionar lo siguiente:
 - a. Seleccione [Config. gral.]. Pulse **OK**.
 - b. Seleccione [Modo espera]. Pulse **OK**.
 - c. Seleccione [1min], [2min], [3min], [5min], [10min], [30min] o [60min]. Pulse **OK**.
3. Pulse **Parar**.

DCP-J772DW/DCP-J774DW/MFC-J890DW/MFC-J895DW

1. Pulse  [Ajustes] > [Todos ajustes] > [Config. gral.] > [Modo espera].
2. Pulse **▲** o **▼** para mostrar la opción [1min], [2min], [3min], [5min], [10min], [30min] o [60min] y, a continuación, pulse la opción que desee.
3. Pulse .

Información relacionada

- [Configuración general](#)

Información adicional:

- [Configurar el equipo para que se apague automáticamente](#)

Configurar el equipo para que se apague automáticamente

La función de apagado automático puede reducir el consumo eléctrico. Defina el tiempo que el equipo debe pasar en modo espera antes de apagarse automáticamente. Si esta función se ha configurado en [No], deberá apagar el equipo de forma manual.

Para encender el equipo una vez que se ha apagado mediante la función de apagado automático, pulse .



El equipo no se apagará automáticamente si:

- Los trabajos de fax se encuentran almacenados en la memoria del equipo. (MFC-J491DW/MFC-J497DW)
- Un error impide que el informe Diario del fax se imprima. (MFC-J491DW/MFC-J497DW)
- El equipo está conectado a una línea telefónica. (MFC-J491DW/MFC-J497DW/MFC-J890DW/MFC-J895DW)
- El equipo está conectado a una red cableada. (MFC-J890DW/MFC-J895DW)
- El equipo está conectado a una red inalámbrica.
- [Activar WLAN] se ha establecido en [Sí] o [WLAN] está seleccionado en el ajuste [I/F red].



>> [DCP-J572DW/MFC-J491DW/MFC-J497DW](#)

>> [DCP-J772DW/DCP-J774DW/MFC-J890DW/MFC-J895DW](#)

DCP-J572DW/MFC-J491DW/MFC-J497DW

1. Pulse **Config.**.
2. Pulse **▲** o **▼** para seleccionar lo siguiente:
 - a. Seleccione [Config. gal.]. Pulse **OK**.
 - b. Seleccione [Apagado auto.]. Pulse **OK**.
 - c. Seleccione [No], [1hora], [2horas], [4horas] o [8horas]. Pulse **OK**.
3. Pulse **Parar**.

DCP-J772DW/DCP-J774DW/MFC-J890DW/MFC-J895DW

1. Pulse  [Ajustes] > [Todos ajustes] > [Config. gal.] > [Apagado auto.].
2. Pulse **▲** o **▼** para mostrar la opción [No], [1hora], [2horas], [4horas] u [8horas] y, a continuación, pulse la opción que desee usar.
3. Pulse .

Información relacionada

- [Configuración general](#)

Información adicional:

- [Configurar los intervalos del diario del fax](#)
- [Definición de cuenta atrás para el modo espera](#)

Definición de fecha y hora

(Modelos MFC)

La pantalla LCD muestra la fecha y la hora. Si no son las actuales, introdúzcalas de nuevo. Puede agregar la fecha y la hora a todos los faxes que envíe configurando la ID de estación.

(Modelos DCP)

Si el equipo ha estado desconectado, la fecha y la hora pueden no ser las actuales. Introdúzcalas de nuevo.

>> [DCP-J572DW](#)

>> [MFC-J491DW/MFC-J497DW](#)

>> [DCP-J772DW/DCP-J774DW/MFC-J890DW/MFC-J895DW](#)



DCP-J572DW

1. Pulse **Config.**.
2. Pulse **▲** o **▼** para seleccionar lo siguiente:
 - a. Seleccione [Conf.inicial]. Pulse **OK**.
 - b. Seleccione [Fecha y hora]. Pulse **OK**.
 - c. Seleccione [Fecha]. Pulse **OK**.
3. Pulse **▲**, **▼**, **◀** o **▶** para seleccionar lo siguiente:
 - a. Para introducir los dos últimos dígitos del año, seleccione los números y, a continuación, pulse **OK**. Para guardar el año, seleccione [OK] y, a continuación, pulse **OK**.
 - b. Para introducir los dos dígitos del mes, seleccione los números y, a continuación, pulse **OK**. Para guardar el mes, seleccione [OK] y, a continuación, pulse **OK**.
 - c. Para introducir los dos dígitos del día, seleccione los números y, a continuación, pulse **OK**. Para guardar el día, seleccione [OK] y, a continuación, pulse **OK**.
4. Pulse **▲** o **▼** para seleccionar [Hora] y, a continuación, pulse **OK**.
5. Para introducir los cuatro dígitos de la hora (en formato de 24 horas), pulse **▲**, **▼**, **◀** o **▶** para seleccionar los números y, a continuación, seleccione [OK]. Pulse **OK**.
6. Pulse **Parar**.

MFC-J491DW/MFC-J497DW

1. Pulse **Config.**.
2. Pulse **▲** o **▼** para seleccionar lo siguiente:
 - a. Seleccione [Conf.inicial]. Pulse **OK**.
 - b. Seleccione [Fecha y hora]. Pulse **OK**.
 - c. Seleccione [Fecha]. Pulse **OK**.
3. Introduzca los dos últimos dígitos del año en el teclado de marcación y, a continuación, pulse **OK**.
4. Introduzca los dos dígitos del mes en el teclado de marcación y, a continuación, pulse **OK**.
5. Introduzca los dos dígitos del día en el teclado de marcación y, a continuación, pulse **OK**.
6. Pulse **▲** o **▼** para seleccionar [Hora] y, a continuación, pulse **OK**.
7. Introduzca la hora (en formato de 24 horas) en el teclado de marcación y, a continuación, pulse **OK**.
8. Pulse **Parar**.

DCP-J772DW/DCP-J774DW/MFC-J890DW/MFC-J895DW

1. Pulse  [Ajustes].
2. Pulse  [Fecha y hora].

-
3. Pulse [Fecha].
 4. Introduzca los dos últimos dígitos del año correspondiente en la pantalla táctil y, a continuación, pulse [OK].
 5. Introduzca los dos dígitos del mes correspondiente en la pantalla táctil y, a continuación, pulse [OK].
 6. Introduzca los dos dígitos del día correspondiente en la pantalla táctil y, a continuación, pulse [OK].
 7. Pulse [Hora].
 8. Introduzca la hora (en formato de 24 horas) en la pantalla táctil.
Pulse [OK].
(Por ejemplo, introduzca 19:45 para 7:45 p.m.).
 9. Pulse .



Información relacionada

- [Configuración general](#)

Información adicional:

- [Registrar su equipo en Google Cloud Print con Administración basada en Web](#)
 - [Defina su ID de estación](#)
-

Ajuste el brillo de fondo de la pantalla LCD

Si no puede leer la pantalla LCD bien, pruebe a modificar la configuración del brillo.



>> [DCP-J572DW/MFC-J491DW/MFC-J497DW](#)

>> [DCP-J772DW/DCP-J774DW/MFC-J890DW/MFC-J895DW](#)

DCP-J572DW/MFC-J491DW/MFC-J497DW

1. Pulse **Config.**.
2. Pulse **▲** o **▼** para seleccionar lo siguiente:
 - a. Seleccione [Config. gral.]. Pulse **OK**.
 - b. Seleccione [Configur. LCD]. Pulse **OK**.
 - c. Seleccione [Retroiluminac.]. Pulse **OK**.
 - d. Seleccione [Claro], [Medio] u [Oscuro]. Pulse **OK**.
3. Pulse **Parar**.

DCP-J772DW/DCP-J774DW/MFC-J890DW/MFC-J895DW

1. Pulse  [Ajustes] > [Todos ajustes] > [Config. gral.] > [Configur. LCD] > [Retroiluminac.].
2. Pulse las opciones [Claro], [Medio] u [Oscuro].
3. Pulse .

Información relacionada

- [Configuración general](#)

Cambiar el periodo durante el que permanece encendida la luz de fondo de la pantalla LCD

Cambiar el periodo que permanece encendida la luz de fondo de la pantalla LCD.



>> [DCP-J572DW/MFC-J491DW/MFC-J497DW](#)

>> [DCP-J772DW/DCP-J774DW/MFC-J890DW/MFC-J895DW](#)

DCP-J572DW/MFC-J491DW/MFC-J497DW

1. Pulse **Config.**.
2. Pulse **▲** o **▼** para seleccionar lo siguiente:
 - a. Seleccione [Config. gral.]. Pulse **OK**.
 - b. Seleccione [Configur. LCD]. Pulse **OK**.
 - c. Seleccione [Temporiz.atenu]. Pulse **OK**.
 - d. Seleccione [10seg], [30seg], [1Min], [2min], [3min] o [5min]. Pulse **OK**.
3. Pulse **Parar**.

DCP-J772DW/DCP-J774DW/MFC-J890DW/MFC-J895DW

1. Pulse  [Ajustes] > [Todos ajustes] > [Config. gral.] > [Configur. LCD] > [Temporiz.atenu].
2. Pulse **▲** o **▼** para mostrar la opción [10seg], [30seg], [1min], [2min], [3min], o [5min] y, a continuación, pulse la opción que desee.
3. Pulse .

Información relacionada

- [Configuración general](#)

Defina su ID de estación

Modelos relacionados: MFC-J491DW/MFC-J497DW/MFC-J890DW/MFC-J895DW

Defina la ID de estación si desea que aparezcan la fecha y la hora en todos los faxes que envíe.

>> [MFC-J491DW/MFC-J497DW](#)

>> [MFC-J890DW/MFC-J895DW](#)

MFC-J491DW/MFC-J497DW

1. Pulse **Config.**
2. Pulse **▲** o **▼** para seleccionar lo siguiente:
 - a. Seleccione [Conf.inicial]. Pulse **OK**.
 - b. Seleccione [ID estación]. Pulse **OK**.
3. Pulse **▲** o **▼** para seleccionar [Fax] y, a continuación, pulse **OK**.
4. Introduzca su número de fax (hasta 20 dígitos) utilizando el teclado de marcación y, a continuación, pulse **OK**.
5. Pulse **▲** o **▼** para seleccionar [Nombre] y, a continuación, pulse **OK**.
6. Introduzca su nombre (hasta 20 caracteres) mediante el teclado de marcación y, a continuación, pulse **OK**.





Más información de cómo introducir texto >> [Apéndice](#)

7. Pulse **Parar**.

MFC-J890DW/MFC-J895DW

1. Pulse  [Ajustes] > [Todos ajustes] > [Conf.inicial] > [ID estación].
2. Pulse [Fax].
3. Introduzca su número de fax (de hasta 20 dígitos) en la pantalla táctil y, a continuación, pulse [OK].
4. Pulse [Nombre].
5. Introduzca su nombre (hasta 20 caracteres) mediante la pantalla táctil y, a continuación, pulse [OK].



- Pulse  para alternar entre letras, números y símbolos especiales. (Los caracteres disponibles pueden variar en función del país).
- Si ha introducido un carácter incorrecto y desea cambiarlo, pulse **◀** o **▶** para desplazar el cursor hasta el mismo. Pulse  y, a continuación, introduzca el carácter correcto.
- Para introducir un espacio, pulse [Espacio].

6. Pulse .

✓ Información relacionada

- [Configuración general](#)

Información adicional:

- [Transferencia de faxes a otro equipo de fax](#)
- [Transferencia del informe del registro de fax a otro equipo de fax](#)
- [Introducción de texto en el equipo Brother](#)
- [Definición de fecha y hora](#)

Especificación del modo de marcación por tonos o por pulsos

Modelos relacionados: MFC-J491DW/MFC-J497DW/MFC-J890DW/MFC-J895DW

El equipo Brother está configurado para un servicio de marcación por tonos. Si tiene un servicio de marcación por pulsos (giratorio), deberá cambiar el modo de marcación.

Esta función no está disponible en algunos países.



>> [MFC-J491DW/MFC-J497DW](#)

>> [MFC-J890DW/MFC-J895DW](#)

MFC-J491DW/MFC-J497DW

1. Pulse **Config.**.
2. Pulse ▲ o ▼ para seleccionar lo siguiente:
 - a. Seleccione [Conf.inicial]. Pulse **OK**.
 - b. Seleccione [Tono/Pulsos]. Pulse **OK**.
 - c. Seleccione [Tonos] o [Pulsos]. Pulse **OK**.
3. Pulse **Parar**.

MFC-J890DW/MFC-J895DW

1. Pulse  [Ajustes] > [Todos ajustes] > [Conf.inicial] > [Tono/Pulsos].
2. Pulse [Tonos] o [Pulsos].
3. Pulse .

✓ Información relacionada

- [Configuración general](#)

Información adicional:

- [Problemas de teléfono y fax](#)

Reducción del ruido de impresión

El ajuste de modo silencioso puede reducir el ruido de impresión. Si está activado el modo silencioso, se ralentizará la velocidad de impresión.

El valor de fábrica es [No].



- Si el ajuste de modo silencioso está activado, aparece  en la pantalla de inicio.



>> DCP-J572DW/MFC-J491DW/MFC-J497DW

>> DCP-J772DW/DCP-J774DW/MFC-J890DW/MFC-J895DW

DCP-J572DW/MFC-J491DW/MFC-J497DW

1. Pulse **Config.**.
2. Pulse **▲** o **▼** para seleccionar lo siguiente:
 - a. Seleccione [Config. gral.]. Pulse **OK**.
 - b. Seleccione [Modo Silencioso]. Pulse **OK**.
 - c. Seleccione [Sí] o [No]. Pulse **OK**.
3. Pulse **Parar**.

DCP-J772DW/DCP-J774DW/MFC-J890DW/MFC-J895DW

1. Pulse  [Ajustes] > [Modo Silencioso].
2. Pulse [Sí] o [No].
3. Pulse .

Información relacionada

- [Configuración general](#)

Información adicional:

- [Información general de la pantalla LCD táctil](#)
- [Problemas de manipulación del papel e impresión](#)

Cambio del idioma de la pantalla LCD

Cambie el idioma de la pantalla LCD si es necesario.

Esta función no está disponible en algunos países.



>> DCP-J572DW/MFC-J491DW/MFC-J497DW

>> DCP-J772DW/DCP-J774DW/MFC-J890DW/MFC-J895DW

DCP-J572DW/MFC-J491DW/MFC-J497DW

1. Pulse **Config.**.
2. Pulse ▲ o ▼ para seleccionar lo siguiente:
 - a. Seleccione [Conf.inicial]. Pulse **OK**.
 - b. Seleccione [Sel. idioma]. Pulse **OK**.
 - c. Seleccione el idioma. Pulse **OK**.
3. Pulse **Parar**.

DCP-J772DW/DCP-J774DW/MFC-J890DW/MFC-J895DW

1. Pulse  [Ajustes] > [Todos ajustes] > [Conf.inicial] > [Sel. idioma].
2. Seleccione su idioma.
3. Pulse .



Información relacionada

- [Configuración general](#)

Cambio del ajuste del teclado

Modelos relacionados: DCP-J772DW/DCP-J774DW/MFC-J890DW/MFC-J895DW

Puede elegir el tipo de teclado para la pantalla LCD.

1. Pulse  [Ajustes] > [Todos ajustes] > [Config. gral.] > [Ajustes del teclado].
2. Pulse [QWERTY] o [ABC].
3. Pulse .

Información relacionada

- [Configuración general](#)

Inicio > [Ajustes del equipo](#) > [Cambiar los ajustes del equipo desde el panel de control](#) > Grabación de los ajustes favoritos como acceso directo

Grabación de los ajustes favoritos como acceso directo

Modelos relacionados: DCP-J772DW/DCP-J774DW/MFC-J890DW/MFC-J895DW

- [Crear accesos directos](#)
- [Cambiar o eliminar accesos directos](#)

Crear accesos directos



Modelos relacionados: DCP-J772DW/DCP-J774DW/MFC-J890DW/MFC-J895DW

Puede añadir los ajustes de fax, copia, escaneado, conexión web y aplicación que utilice con mayor frecuencia guardándolos como accesos directos. Posteriormente puede pulsar el acceso directo para aplicar esos ajustes en lugar de volver a introducirlos manualmente.



Algunos menús de accesos directos no están disponibles en función del modelo.

Estas instrucciones indican cómo añadir un acceso directo de copia. Los pasos para añadir un acceso directo de fax, escaneado, conexión web o aplicación son muy parecidos.

1. Pulse  [Acc. direct.].
2. Pulse ◀ o ▶ para mostrar las pantallas de accesos directos.
3. Pulse  donde no haya creado un acceso directo.
4. Pulse ▲ o ▼ para mostrar [Copiar].
5. Pulse [Copiar].
6. Pulse [Opciones].
7. Pulse ▲ o ▼ para mostrar los ajustes disponibles y, a continuación, pulse el ajuste que desee cambiar.
8. Pulse ▲ o ▼ para mostrar las opciones disponibles del ajuste y, a continuación, seleccione la opción que desee.

Repita estos pasos y los anteriores hasta que haya seleccionado todos los ajustes de este acceso directo. Cuando haya terminado, pulse [OK].

9. Pulse [Guard acc. directo].
10. Lea y confirme la lista que se muestra con los ajustes seleccionados y, a continuación, pulse [OK].
11. Introduzca un nombre para el acceso directo mediante la pantalla LCD y, a continuación, pulse [OK].



Cuando agregue accesos directos de fax o escaneado, se le preguntará si desea crear un acceso directo de un toque. Siga las instrucciones de la pantalla LCD.



Información relacionada

- [Grabación de los ajustes favoritos como acceso directo](#)

Cambiar o eliminar accesos directos

Modelos relacionados: DCP-J772DW/DCP-J774DW/MFC-J890DW/MFC-J895DW

Puede cambiar los ajustes de un acceso directo.

No puede cambiar un acceso directo de conexión web o un acceso directo a una aplicación. Si necesita cambiarlos, elimínelos y, a continuación, añada un acceso directo nuevo.

1. Pulse  [Acc. direct.].
2. Pulse ◀ o ▶ para mostrar el acceso directo que desee cambiar.
3. Mantenga pulsado el acceso directo que desea cambiar.
4. Pulse [Editar].



Para eliminar el acceso directo, pulse [Eliminar]. Para editar el nombre del acceso directo, pulse [CambNomb] y siga los menús de la pantalla LCD.

5. Cambie la configuración del acceso directo seleccionado.
6. Pulse [Guard acc. directo] cuando haya finalizado de cambiar los ajustes.
7. Pulse [OK] para confirmar.



Cuando cambie accesos directos de fax o escaneado, se le preguntará si desea crear un acceso directo de un toque. Siga las instrucciones de la pantalla LCD.



Información relacionada

- [Grabación de los ajustes favoritos como acceso directo](#)

Información adicional:

- [Introducción de texto en el equipo Brother](#)

Imprimir informes

- [Informes](#)
- [Imprimir un informe](#)
- [Informes de fax](#)
- [Problemas de teléfono y fax](#)

Informes

Se pueden utilizar los siguientes tipos de informe:

Verificación de la transmisión (modelos MFC)

Verificación de la transmisión imprime el informe Verificación de la transmisión de su última transmisión.

Libreta de direcciones (modelos MFC)

El informe de la libreta de direcciones imprime una lista en orden alfabético o numérico de los nombres y los números almacenados en la memoria de la libreta de direcciones.

Diario del fax (modelos MFC)

El diario del fax imprime una lista con información sobre los 200 últimos faxes entrantes y salientes. (TX significa transmisión y RX significa recepción).

Ajustes de usuario

El informe de ajustes de usuario imprime una lista de sus ajustes actuales.

Configuración de red (modelos de red)

El informe de configuración de red imprime una lista de sus ajustes de red actuales.

Informe WLAN (modelos inalámbricos)

El informe de WLAN imprime el resultado del diagnóstico de conectividad a la red LAN inalámbrica.

Historial de ID de persona que llama (modelos MFC)

El informe del historial de identificación de llamada imprime una lista con la información de identificación de llamada disponible de los últimos 20 faxes y llamadas telefónicas que se han recibido.



Información relacionada

- [Imprimir informes](#)



Imprimir un informe

>> DCP-J572DW/MFC-J491DW/MFC-J497DW
>> DCP-J772DW/DCP-J774DW/MFC-J890DW/MFC-J895DW

DCP-J572DW/MFC-J491DW/MFC-J497DW

1. Pulse **Config..**
2. Pulse ▲ o ▼ para seleccionar lo siguiente:
 - a. Seleccione [Imp. informes]. Pulse **OK**.
 - b. Seleccione el informe que desee imprimir. Pulse **OK**.
3. Pulse ▶.
4. Pulse **Parar**.

DCP-J772DW/DCP-J774DW/MFC-J890DW/MFC-J895DW

1. Pulse  [Ajustes] > [Todos ajustes] > [Imp. informes].
2. Pulse ▲ o ▼ para mostrar las opciones de informe y, a continuación, pulse la opción que desee.
3. Pulse [Sí].
4. Pulse .

Información relacionada

- [Imprimir informes](#)

Información adicional:

- [ID de llamada](#)

Tablas de ajustes y funciones

- Tablas de ajustes (con pantalla LCD en 1,8" (44,9 mm) de 1,8")
- Tablas de funciones (con pantalla LCD en 1,8" (44,9 mm) de 1,8")
- Tablas de ajustes (modelos de pantalla táctil de 2,7" (67,5 mm))
- Tablas de funciones (modelos con pantalla táctil de 2,7" (67,5 mm))

Tablas de ajustes (con pantalla LCD en 1,8" (44,9 mm) de 1,8")

Modelos relacionados: DCP-J572DW/MFC-J491DW/MFC-J497DW

Estas tablas le ayudarán a entender las opciones y selecciones de los menús del equipo.

Config. > [Config. gral.]

Nivel 1	Nivel 2	Nivel 3	Descripciones
Mantenimiento	Mejorar cal. impr.	-	Permite comprobar y corregir la calidad de impresión, la alineación y la alimentación del papel según las instrucciones de la pantalla LCD.
	Limpieza de cabezal de imp.	-	Permite limpiar el cabezal de impresión según las instrucciones de la pantalla LCD.
	Tinta restante	-	Comprueba el nivel de tinta disponible.
	Modelo de cartucho	-	Permite consultar los números de los cartuchos de tinta.
	Opc. de ajustes de impresión	Reducir manchas	-
Papel de secado lento		-	Utilice este ajuste al imprimir sobre tipos de papel normal en los que la tinta tarde más en secar.
Tipo d papel	-	-	Permite especificar el tipo del papel de la bandeja.
Tamaño papel	-	-	Permite especificar el tamaño del papel de la bandeja.
Compruebe el papel	-	-	Permite comprobar el tipo y tamaño de papel al sacar la bandeja del equipo.
Modo Silencioso	-	-	Permite reducir el ruido de impresión.
Volumen (MFC-J491DW/ MFC-J497DW)	Timbre	-	Ajusta el volumen del timbre.
	Pitido	-	Ajusta el volumen de los pitidos.
	Altavoz	-	Permite ajustar el volumen del altavoz.
Configur. LCD	Retroiluminac.	-	Ajusta el brillo de la luz de fondo de la pantalla LCD.
	Temporiz. atenu	-	Configure el tiempo que permanecerá encendida la retroiluminación de la pantalla LCD después de volver a la pantalla Inicio.
Modo espera	-	-	Permite seleccionar cuánto tiempo permanecerá inactivo el equipo antes de entrar en modo espera.
Apagado auto.	-	-	Permite seleccionar cuánto tiempo debe esperar el equipo antes de apagarse después de entrar en modo espera. Si esta función está desactivada, el equipo no se apagará automáticamente.
Disco extraíble (DCP-J572DW)	-	-	Permite desactivar o activar la función de disco extraíble.

Config. > [Fax] (modelos MFC)

Nivel 1	Nivel 2	Nivel 3	Descripciones
Conf. recepción	Núm. timbres	-	Permite configurar el número de timbres emitidos antes de que el equipo conteste en los modos Sólo fax y Fax/Tel.
	Modo recepción	-	Permite seleccionar el modo de recepción que mejor se adapta a las necesidades.
	Dur. timbre F/T	-	Permite definir la duración del semitimbre/doble timbre en el modo Fax/Tel.
	Detección fax	-	Recibe mensajes de fax automáticamente cuando contesta una llamada y oye tonos de fax.
	Activ. remota	-	Permite contestar llamadas en una extensión telefónica o un teléfono externo y usar códigos para activar o desactivar el equipo códigos remotos. Los códigos se pueden personalizar.
	Reducción auto	-	Reduce el tamaño de los faxes entrantes.
	Recibir PC Fax	-	Permite configurar el equipo para que envíe faxes al ordenador. Es posible activar la función de seguridad de impresión de reserva.
	Sello recepción fax	-	Imprima la hora y fecha de recepción en la parte superior de los faxes recibidos.
Ajus. informes	Ver transmisión	-	Permite seleccionar la configuración inicial del informe de verificación de la transmisión.
	Frec. informe	-	Permite configurar el intervalo para la impresión automática del diario del fax. Si selecciona una opción distinta a Desactivado o Cada 50 faxes, podrá establecer la hora para la opción. Si selecciona la opción de cada 7 días, podrá establecer el día de la semana.
Imprimir doc.	-	-	Imprima faxes recibidos almacenados en la memoria del equipo.
Trab restantes	-	-	Compruebe qué trabajos programados están en la memoria y cancele trabajos específicos.
Varios	Bloq TX	-	Permite bloquear la mayoría de las funciones excepto la recepción de faxes.
	ID quién llama	-	Permite consultar o imprimir una lista de las últimas 20 identificaciones de llamada almacenadas en la memoria.

Config. > [Red]

Nivel 1	Nivel 2	Nivel 3	Descripciones
WLAN	TCP/IP	Metod arranque	Permite seleccionar el método de arranque que mejor satisfaga sus necesidades.
		Dirección IP	Permite introducir la dirección IP.
		Máscara Subred	Permite introducir la máscara de subred.
		Puerta acceso	Permite introducir la dirección de la puerta de enlace.
		Nombre de nodo	Permite introducir el nombre del nodo.
		Configuración WINS	Selecciona el modo de configuración WINS.
		Servidor WINS	Permite indicar la dirección IP del servidor WINS principal o secundario.
		Servidor DNS	Indique la dirección IP del servidor DNS principal o secundario.

Nivel 1	Nivel 2	Nivel 3	Descripciones
WLAN	TCP/IP	APIPA	Configure el equipo para que asigne automáticamente la dirección IP en el intervalo de direcciones de enlace locales.
		IPv6	Permite desactivar o activar el protocolo IPv6.
	Conf. Asistente	-	Configure los ajustes de red inalámbrica manualmente.
	Asistente WLAN	-	Permite configurar los ajustes de red inalámbrica a través del disco de instalación de Brother.
	WPS	-	Permite configurar los ajustes de la red inalámbrica mediante el método de una sola pulsación.
	Código WPS con PIN	-	Permite configurar los ajustes de la red inalámbrica mediante WPS con un PIN.
	Estado WLAN	Estado	Muestra el estado actual de la red inalámbrica.
		Señal	Muestra la calidad actual de la señal de la red inalámbrica.
		SSID	Muestra el SSID actual.
		Modo comunic.	Permite ver el modo de comunicación actual.
Dirección MAC	-	Permite ver la dirección MAC del equipo.	
Wi-Fi Direct	Pulsar botón	-	Permite configurar los ajustes de la red Wi-Fi Direct mediante el método de pulsación de un solo botón.
	Código PIN	-	Permite configurar los ajustes de la red Wi-Fi Direct mediante WPS con un código PIN.
	Manual	-	Permite configurar manualmente los ajustes de la red Wi-Fi Direct.
	Propiet. grupo	-	Define el equipo como propietario del grupo.
	Información del dispositivo	Nombre dispos.	Permite ver el nombre del dispositivo del equipo.
		SSID	Permite ver el SSID del propietario del grupo. Cuando el equipo no está conectado, en la pantalla LCD se muestra No conectado.
		Dirección IP	Permite ver la dirección IP actual del equipo.
	Información de estado	Estado	Permite ver el estado actual de la red Wi-Fi Direct.
		Señal	Permite ver la intensidad actual de la señal de la red Wi-Fi Direct. Cuando el equipo funciona como propietario de grupo, la pantalla LCD siempre muestra una señal fuerte.
	Activ interfaz	-	Permite activar o desactivar la conexión Wi-Fi Direct.
Config. conexión web	Ajustes proxy	Conexión proxy	Permite cambiar los ajustes de conexión web.
		Dirección	
		Puerto	
		Nombre usuario	
		Clave	

Nivel 1	Nivel 2	Nivel 3	Descripciones
Activar WLAN	-	-	Permite activar o desactivar la conexión a la red inalámbrica.
Restaurar red	-	-	Restaura todos los ajustes de red a los valores de fábrica.

Config. > [Imp. informes]

Nivel 1	Descripciones
Verif. Trans. (MFC-J491DW/MFC-J497DW)	Permite imprimir el informe Verificación de la transmisión de su última transmisión.
Libreta dir. (MFC-J491DW/MFC-J497DW)	Imprime una lista de los nombres y los números almacenados en la libreta de direcciones.
Diario del fax (MFC-J491DW/MFC-J497DW)	Imprime la lista de la información sobre los últimos 200 faxes entrantes y salientes. (TX significa Transmisión. RX significa Recepción.)
Ajuste usuario	Imprime la lista de los ajustes.
Configur. red	Imprime la lista de los ajustes de red.
Informe WLAN	Permite imprimir los resultados de la conexión LAN inalámbrica.
Hist. ID de llamada (MFC-J491DW/MFC-J497DW)	Permite imprimir una lista con la información de ID de llamada disponible de los últimos 20 faxes y llamadas telefónicas que se han recibido.

Config. > [Info. equipo]

Nivel 1	Descripciones
Núm. de serie	Permite consultar el número de serie del equipo.
Versión Firmware	Permite consultar la versión del firmware del equipo.
Actualización de firmware	Permite actualizar el equipo a la versión más reciente del firmware.
Comprobación autom firm	Permite ver la información del firmware en la pantalla Inicio.

Config. > [Conf.inicial]

Nivel 1	Nivel 2	Descripciones
Fecha y hora	Fecha	(MFC-J491DW/MFC-J497DW) Añada la fecha y la hora en la pantalla y en los encabezados de los faxes que envíe.
	Hora	(DCP-J572DW) Configure la fecha y la hora en el equipo.
	Luz día auto (MFC-J491DW/ MFC-J497DW)	Permite configurar el equipo para que cambie automáticamente al horario de verano.
ID estación (MFC-J491DW/ MFC-J497DW)	-	Introduzca el nombre y el número de fax que aparecerán en cada página que envíe por fax.
Tono/Pulsos (MFC-J491DW/ MFC-J497DW) (Solo disponible en algunos países).	-	Selecciona el modo de marcación.
Remarc. fax autom. (MFC-J491DW/ MFC-J497DW)	-	Configure el equipo para que vuelva a marcar el último número de fax si el fax no se pudo enviar porque la línea estaba ocupada.

Nivel 1	Nivel 2	Descripciones
Tono marcado (MFC-J491DW/ MFC-J497DW)	-	Acorta la pausa de detección del tono de marcación.
Conex. Telef. (MFC-J491DW/ MFC-J497DW)	-	Permite seleccionar el tipo de línea telefónica.
Compatibilidad (MFC-J491DW/ MFC-J497DW)	-	Permite ajustar la ecualización en el caso de que se produzcan problemas de transmisión. Los proveedores de servicio VoIP ofrecen asistencia para faxes a través de varios estándares. Si se producen problemas de transmisión de fax con frecuencia, seleccione la función básica (para VoIP).
Reiniciar	Reinicio de máquina	Permite restaurar toda la configuración del equipo que haya cambiado, como la fecha y la hora, y el número de timbres.
	Red	Restaura todos los ajustes de red a los valores de fábrica.
	Libreta de direcciones y fax (MFC-J491DW/ MFC-J497DW)	Borra todos los números de teléfonos y ajustes de fax.
	Todos ajustes	Restaura todos los ajustes del equipo a los valores de fábrica.
Sel. idioma (Solo disponible en algunos países).	-	Permite cambiar el idioma de la pantalla LCD.



Información relacionada

- [Tablas de ajustes y funciones](#)

Tablas de funciones (con pantalla LCD en 1,8" (44,9 mm) de 1,8")

Modelos relacionados: DCP-J572DW/MFC-J491DW/MFC-J497DW



FAX (modelos MFC)

Nivel 1	Nivel 2	Descripciones
Resolución fax	-	Permite definir la resolución de los faxes salientes.
Contraste	-	Ajusta el contraste.
Tmñ área escan.	-	Permite ajustar el área de escaneado del cristal de escaneado al tamaño del documento.
Multienvío	-	Envía el mismo mensaje de fax a más de un número de fax.
Trans.t.real	-	Envía un fax sin usar la memoria.
Modo satélite	-	Active este modo si tiene problemas para enviar faxes en modo satélite.
Histor. llam.	Remarc.	Envíe un fax al último número que ha llamado.
	Llam. saliente	Selecciona un número del historial de llamadas salientes y le envía un fax, lo añade a la libreta de direcciones o lo borra.
	Historial de ID de llamada	Permite seleccionar un número del historial de identificación de llamada y, a continuación, le envía un fax, lo añade a la libreta de direcciones o lo borra.
Libreta dir.	Búsqueda	Permite marcar pulsando un reducido número de botones.
	Conf mar ráp	Permite almacenar números de marcación rápida para marcar pulsando un reducido número de botones.
	Conf. grupos	Permite configurar números de grupo para realizar multienvíos.
	Cambiar	Permite modificar los números de la libreta de direcciones.
	Eliminar	Permite eliminar números de la libreta de direcciones.
Ajus.Nuev.Predet	-	Graba los ajustes como predeterminados.
Rest.predeter.	-	Restaura todos los ajustes a los valores de fábrica.



DIGITALIZAR

Nivel 1	Nivel 2	Descripciones
a soporte (DCP-J572DW) (Cuando se inserta un soporte)	-	Escanee documentos y guárdelos directamente en un soporte sin utilizar un ordenador.
a PC	a archivo	Escanea los documentos y los guardar en una carpeta del ordenador.
	a OCR (MFC-J491DW/ MFC-J497DW)	Permite convertir el documento escaneado en un archivo de texto editable.
	a imagen	Escanea fotos o gráficos en la aplicación de imágenes.
	a e-mail	Envíe un documento escaneado como archivo adjunto de correo electrónico.
a la web	-	Carga los datos escaneados en un servicio de Internet.

Nivel 1	Nivel 2	Descripciones
Escaneado SW (Aparece al instalar una función de escáner con Web Services (Servicios web), que se muestra en el explorador de red del ordenador).	Escanear	Permite escanear datos a través del protocolo Web Services (Servicios web).
	Digit pra email	
	Digit. para fax	
	Dig p impresión	



COPIAR (modelos MFC) / COPIAR (pantalla predeterminada) (modelos DCP)

Nivel 1	Nivel 2	Descripciones
Calidad	-	Seleccione la resolución de copia del tipo de documento.
Tipo d papel	-	Permite seleccionar el tipo del papel que coincide con el papel de la bandeja.
Tamaño papel	-	Permite seleccionar el tamaño de papel para que coincida con el papel de la bandeja.
Ampliar/Reducir	100%	-
	Ampliar	Permite escoger un porcentaje de ampliación para la siguiente copia.
	Reducir	Permite escoger un porcentaje de reducción para la siguiente copia.
	Ajustar a pág.	Ajustar el tamaño de copia al tamaño de papel que ha configurado.
	Pers. (25-400%)	Introduzca un porcentaje de aumento o reducción.
Densidad	-	Ajusta la densidad.
Apilar/Ordenar	-	Permite seleccionar entre apilar u ordenar múltiples copias.
Formato Pág.	-	Permite hacer copias en modo N en 1, 2 en 1 ID o póster.
Copia dúplex	-	Desactiva o activa la copia a 2 caras y selecciona la vuelta por el lado largo o por el lado corto del papel.
Quitar fondo	Config. copia negro	Permite cambiar la cantidad de color de fondo que se va a eliminar.
	Config. copia color	
Ajus. Nuev. Predet	-	Graba los ajustes como predeterminados.
Rest. predeter.	-	Restaura todos los ajustes a los valores de fábrica.



FOTO (DCP-J572DW)

Nivel 1	Nivel 2	Nivel 3	Nivel 4	Descripciones
Impresión de JPEG	Seleccionar archivos	OK	Ajustes impres	Permite ajustar las imágenes con las opciones.
	Impr índice	Imprimir hoja índice	Ajustes impres	Permite imprimir una página de imágenes en miniatura.
		Imprima fotos	Ajustes impres	Permite imprimir imágenes mediante la selección de los números de índice.
	Impr. todo	Ajustes impres	-	Permite imprimir todas las fotos de la tarjeta de memoria o unidad de memoria flash USB.



WEB

Nivel 1	Descripciones
Web	Conecta el equipo Brother a un servicio de Internet.

[Libreta dir.] (modelos MFC)

Nivel 1	Descripciones
Búsqueda	Permite marcar pulsando un reducido número de botones.
Conf mar ráp	Permite almacenar números de marcación rápida para marcar pulsando un reducido número de botones.
Conf. grupos	Permite configurar números de grupo para realizar multienvíos.
Cambiar	Permite modificar los números de la libreta de direcciones.
Eliminar	Permite eliminar números de la libreta de direcciones.

Remarcar/Pausa (modelos MFC)

Nivel 1	Descripciones
Remarc.	Envíe un fax al último número que ha llamado.
Llam. saliente	Selecciona un número del historial de llamadas salientes y le envía un fax, lo añade a la libreta de direcciones o lo borra.
Historial de ID de llamada	Permite seleccionar un número del historial de identificación de llamada y, a continuación, le envía un fax, lo añade a la libreta de direcciones o lo borra.



WiFi



Puede configurar los ajustes inalámbricos pulsando  o **WiFi** en el panel de control.

Nivel 1	Descripciones
Conf. Asistente	Configure los ajustes de red inalámbrica manualmente.
Asistente WLAN	Permite configurar los ajustes de red inalámbrica a través del disco de instalación de Brother.
WPS	Permite configurar los ajustes de la red inalámbrica mediante el método de una sola pulsación.



Información relacionada

- [Tablas de ajustes y funciones](#)

Tablas de ajustes (modelos de pantalla táctil de 2,7" (67,5 mm))

Modelos relacionados: DCP-J772DW/DCP-J774DW/MFC-J890DW/MFC-J895DW

Estas tablas le ayudarán a entender las opciones y selecciones de los menús del equipo.

>> [Ajustes]
 >> [Config. gral.]
 >> [Config. de acceso dir.]
 >> [Fax]
 >> [Red]
 >> [Imp. informes]
 >> [Info. equipo]
 >> [Conf.inicial]

[Ajustes]



[Ajustes]

Nivel 1	Nivel 2	Nivel 3	Descripciones
 (Fecha y hora)	Fecha	-	(modelos MFC)
	Hora	-	Añade la fecha y la hora en la pantalla y en los encabezamientos de los faxes que envíe. (modelos DCP) Permite configurar la fecha y hora en el equipo.
	Luz día auto (modelos MFC)	-	Permite configurar el equipo para que cambie automáticamente al horario de verano.
Mantenim.	Mejorar la calidad de impr.	-	Permite comprobar y corregir la calidad de impresión, la alineación y la alimentación del papel según las instrucciones de la pantalla LCD.
	Limpieza de cabezal de imp.	-	Permite limpiar el cabezal de impresión según las instrucciones de la pantalla LCD.
	Tinta restante	-	Comprueba el nivel de tinta disponible.
	Modelo de cartucho	-	Permite consultar los números de los cartuchos de tinta.
	Opciones de ajustes de impresión	Reducir manchas	-
Papel de secado lento		-	Utilice este ajuste al imprimir sobre tipos de papel normal en los que la tinta tarde más en secar.
Wi-Fi	TCP/IP	-	Permite configurar el protocolo TCP/IP.
	Conf.Asistente	-	Configure los ajustes de red inalámbrica manualmente.
	Asistente WLAN	-	Permite configurar los ajustes de red inalámbrica a través del disco de instalación de Brother.
	WPS	-	Permite configurar los ajustes de la red inalámbrica mediante el método de una sola pulsación.
	Código WPS con PIN	-	Permite configurar los ajustes de la red inalámbrica mediante WPS con un PIN.

Nivel 1	Nivel 2	Nivel 3	Descripciones
Wi-Fi	Estado WLAN	-	Permite ver el estado actual de la red inalámbrica.
	Dirección MAC	-	Permite ver la dirección MAC del equipo.
Modo Silencioso	-	-	Permite reducir el ruido de impresión.
Ajuste bandeja (MFC-J890DW/ MFC-J895DW)	Tipo d papel	-	Permite especificar el tipo del papel de la bandeja.
	Tamaño papel (MFC-J890DW/ MFC-J895DW)	-	Permite especificar el tamaño del papel de la bandeja.
Tipo d papel (DCP-J772DW/ DCP-J774DW)	-	-	Permite configurar el tipo de papel de la bandeja de papel 1.
Tamaño papel (DCP-J772DW/ DCP-J774DW)	-	-	Permite configurar el tamaño de papel de la bandeja de papel 1.
Vista prev fax (MFC-J890DW/ MFC-J895DW)	-	-	Ver faxes recibidos en la pantalla LCD.
Todos ajustes	-	-	Configura las configuraciones detalladas.

[Config. gral.]



[Ajustes] > [Todos ajustes] > [Config. gral.]

Nivel 1	Nivel 2	Nivel 3	Descripciones
Mantenimiento	Mejorar la calidad de impr.	-	Permite comprobar y corregir la calidad de impresión, la alineación y la alimentación del papel según las instrucciones de la pantalla LCD.
	Limpieza de cabezal de imp.	-	Permite limpiar el cabezal de impresión según las instrucciones de la pantalla LCD.
	Tinta restante	-	Comprueba el nivel de tinta disponible.
	Modelo de cartucho	-	Permite consultar los números de los cartuchos de tinta.
	Opciones de ajustes de impresión	Reducir manchas	-
Papel de secado lento		-	Utilice este ajuste al imprimir sobre tipos de papel normal en los que la tinta tarde más en secar.
Tipo d papel	-	-	Permite especificar el tipo del papel de la bandeja.
Tamaño papel	-	-	Permite especificar el tamaño del papel de la bandeja.
Compruebe el papel	-	-	Permite comprobar el tipo y tamaño de papel al sacar la bandeja del equipo.
Modo Silencioso	-	-	Permite reducir el ruido de impresión.
Pitido (modelos DCP)	-	-	Ajusta el volumen de los pitidos.
Volumen (modelos MFC)	Timbre	-	Ajusta el volumen del timbre.
	Pitido	-	Ajusta el volumen de los pitidos.
	Altavoz	-	Permite ajustar el volumen del altavoz.

Nivel 1	Nivel 2	Nivel 3	Descripciones
Configur. LCD	Retroiluminac.	-	Ajusta el brillo de la luz de fondo de la pantalla LCD.
	Temporiz.atenu	-	Permite configurar el tiempo que la luz de retroalimentación de la pantalla LCD debe permanecer encendida después de pulsar la pantalla por última vez.
Ajust.pantalla	Pantalla Escanear	-	Establezca los ajustes de pantalla de escaneado predeterminada.
Ajustes del teclado	-	-	Permite seleccionar el tipo de teclado para la pantalla LCD.
Modo espera	-	-	Permite seleccionar cuánto tiempo permanecerá inactivo el equipo antes de entrar en modo espera.
Apagado auto.	-	-	Permite seleccionar cuánto tiempo debe esperar el equipo antes de apagarse después de entrar en modo espera. Si esta función está desactivada, el equipo no se apagará automáticamente.
Disco extraíble	-	-	Permite desactivar o activar la función de disco extraíble.

[Config. de acceso dir.]



[Ajustes] > [Todos ajustes] > [Config. de acceso dir.]

Nivel 1	Nivel 2	Descripciones
(Seleccione el botón de acceso directo).	CambNomb	Modifica el nombre de un acceso directo.
	Editar	Cambie el ajuste de un acceso directo.
	Eliminar	Borra el acceso directo.

[Fax]



[Ajustes] > [Todos ajustes] > [Fax] (modelos MFC)

Nivel 1	Nivel 2	Nivel 3	Descripciones
Conf.recepción	Núm. timbres	-	Permite configurar el número de timbres emitidos antes de que el equipo conteste en los modos Sólo fax y Fax/Tel.
	Modo recepción	-	Permite seleccionar el modo de recepción que mejor se adapta a las necesidades.
	Dur.timbre F/T	-	Permite definir la duración del semitimbre/doble timbre en el modo Fax/Tel.
	Vista prev fax (MFC-J890DW/ MFC-J895DW)	-	Ver faxes recibidos en la pantalla LCD.
	Detección fax	-	Recibe mensajes de fax automáticamente cuando contesta una llamada y oye tonos de fax.
	Activ. remota	-	Permite contestar llamadas en una extensión telefónica o un teléfono externo y usar códigos para activar o desactivar el equipo códigos remotos. Los códigos se pueden personalizar.
	Reducción auto	-	Reduce el tamaño de los faxes entrantes.
Recibir PC Fax	-	Permite configurar el equipo para que envíe faxes al ordenador.	

Nivel 1	Nivel 2	Nivel 3	Descripciones
Conf. recepción			Es posible activar la función de seguridad de impresión de reserva.
	Recep. memoria	-	Configure el equipo para reenviar los mensajes de fax o almacenar los faxes entrantes en la memoria (para poderlos recuperar cuando no se está junto al equipo) o en el servicio en la nube. Si se selecciona reenvío de faxes o reenvío a la nube, se puede activar la función de seguridad de impresión de reserva.
	Sello recepción fax	-	Imprima la hora y fecha de recepción en la parte superior de los faxes recibidos.
Ajus. informes	Ver transmisión	-	Permite seleccionar la configuración inicial del informe de verificación de la transmisión.
	Frec. informe	-	Permite configurar el intervalo para la impresión automática del diario del fax. Si selecciona una opción distinta a Desactivado o Cada 50 faxes, podrá establecer la hora para la opción. Si selecciona la opción de cada 7 días, podrá establecer el día de la semana.
Imprimir doc.	-	-	Imprima faxes recibidos almacenados en la memoria del equipo.
Acceso remoto	-	-	Permite definir el código para recuperación remota.
Trab restantes	-	-	Compruebe qué trabajos programados están en la memoria y cancele trabajos específicos.
Varios	Seguridad memoria (MFC-J890DW/ MFC-J895DW)	-	Permite bloquear la mayoría de las funciones excepto la recepción de faxes en la memoria.
	ID quién llama	-	Permite consultar o imprimir una lista de las últimas 30 identificaciones de llamada almacenadas en la memoria.

[Red]



[Ajustes] > [Todos ajustes] > [Red]

Nivel 1	Nivel 2	Nivel 3	Nivel 4	Descripciones
LAN cableada (MFC-J890DW/ MFC-J895DW)	TCP/IP	Metod arranque	-	Permite seleccionar el método de arranque que mejor satisfaga sus necesidades.
		Dirección IP	-	Permite introducir la dirección IP.
		Máscara Subred	-	Permite introducir la máscara de subred.
		Puerta acceso	-	Permite introducir la dirección de la puerta de enlace.
		Nombre de nodo	-	Permite introducir el nombre del nodo.
		Configuración WINS	-	Selecciona el modo de configuración WINS.
		Servidor WINS	-	Permite indicar la dirección IP del servidor WINS principal o secundario.
		Servidor DNS	-	Indique la dirección IP del servidor DNS principal o secundario.
		APIPA	-	Configure el equipo para que asigne automáticamente la dirección IP en el

Nivel 1	Nivel 2	Nivel 3	Nivel 4	Descripciones
LAN cableada (MFC-J890DW/ MFC-J895DW)	TCP/IP			intervalo de direcciones de enlace locales.
		IPv6	-	Active o desactive el protocolo IPv6. Para obtener más información, vaya a Brother Solutions Center en support.brother.com y consulte Preguntas frecuentes y Solución de problemas.
	Ethernet	-	-	Permite escoger el modo de enlace Ethernet.
	Estado cableado	-	-	Muestra el estado actual de la red cableada.
	Dirección MAC	-	-	Permite ver la dirección MAC del equipo.
WLAN	TCP/IP	Metod arranque	-	Permite seleccionar el método de arranque que mejor satisfaga sus necesidades.
		Dirección IP	-	Permite introducir la dirección IP.
		Máscara Subred	-	Permite introducir la máscara de subred.
		Puerta acceso	-	Permite introducir la dirección de la puerta de enlace.
		Nombre de nodo	-	Permite introducir el nombre del nodo.
		Configuración WINS	-	Selecciona el modo de configuración WINS.
		Servidor WINS	-	Permite indicar la dirección IP del servidor WINS principal o secundario.
		Servidor DNS	-	Indique la dirección IP del servidor DNS principal o secundario.
		APIPA	-	Configure el equipo para que asigne automáticamente la dirección IP en el intervalo de direcciones de enlace locales.
		IPv6	-	Active o desactive el protocolo IPv6. Para obtener más información, vaya a Brother Solutions Center en support.brother.com y consulte Preguntas frecuentes y Solución de problemas.
	Conf.Asistente	-	-	Configure los ajustes de red inalámbrica manualmente.
	Asistente WLAN	-	-	Permite configurar los ajustes de red inalámbrica a través del disco de instalación de Brother.
	WPS	-	-	Permite configurar los ajustes de la red inalámbrica mediante el método de una sola pulsación.
	Código WPS con PIN	-	-	Permite configurar los ajustes de la red inalámbrica mediante WPS con un PIN.
Estado WLAN	Estado	-	-	Muestra el estado actual de la red inalámbrica.
	Señal	-	-	Muestra la calidad actual de la señal de la red inalámbrica.

Nivel 1	Nivel 2	Nivel 3	Nivel 4	Descripciones	
WLAN	Estado WLAN	SSID	-	Muestra el SSID actual.	
		Modo comunic.	-	Permite ver el modo de comunicación actual.	
	Dirección MAC	-	-	Permite ver la dirección MAC del equipo.	
Wi-Fi Direct	Pulsar botón	-	-	Permite configurar los ajustes de la red Wi-Fi Direct mediante el método de pulsación de un solo botón.	
	Código PIN	-	-	Permite configurar los ajustes de la red Wi-Fi Direct mediante WPS con un código PIN.	
	Manual	-	-	Permite configurar manualmente los ajustes de la red Wi-Fi Direct.	
	Propiet. grupo	-	-	Define el equipo como propietario del grupo.	
	Info. de dispositivo	Nombre dispos.	-	-	Permite ver el nombre del dispositivo del equipo.
		SSID	-	-	Permite ver el SSID del propietario del grupo. Cuando el equipo no está conectado, en la pantalla LCD se muestra No conectado.
		Dirección IP	-	-	Permite ver la dirección IP actual del equipo.
	Información de estado	Estado	-	-	Permite ver el estado actual de la red Wi-Fi Direct.
		Señal	-	-	Permite ver la intensidad actual de la señal de la red Wi-Fi Direct. Cuando el equipo funciona como propietario de grupo, la pantalla LCD siempre muestra una señal fuerte.
	Activ interfaz	-	-	-	Permite activar o desactivar la conexión Wi-Fi Direct.
NFC (MFC-J890DW/ MFC-J895DW)	-	-	-	Permite desactivar o activar la función NFC.	
Mensaje de Brother	Mensaje de Brother	-	-	Mostrar mensajes y notificaciones de Brother.	
	Estado	-	-		
Ajustes de la conexión web	Ajustes proxy	Conexión proxy	-	Permite cambiar los ajustes de conexión web.	
		Dirección	-		
		Puerto	-		
		Nombre usuario	-		
		Clave	-		
I/F red (MFC-J890DW/ MFC-J895DW)	-	-	-	Permite seleccionar el tipo de conexión de red.	
Activar WLAN (DCP-J772DW/ DCP-J774DW)	-	-	-	Permite activar o desactivar la conexión a la red inalámbrica.	

Nivel 1	Nivel 2	Nivel 3	Nivel 4	Descripciones
Restaurar red	-	-	-	Restaura todos los ajustes de red a los valores de fábrica.

[Imp. informes]



[Ajustes] > [Todos ajustes] > [Imp. informes]

Nivel 1	Descripciones
Verif. Trans. (modelos MFC)	Permite imprimir el informe Verificación de la transmisión de su última transmisión.
Libreta dir. (modelos MFC)	Imprime una lista de los nombres y los números almacenados en la libreta de direcciones.
Diario del fax (modelos MFC)	Imprime la lista de la información sobre los últimos 200 faxes entrantes y salientes. (TX significa Transmisión. RX significa Recepción.)
Ajuste usuario	Imprime la lista de los ajustes.
Configuración de la red	Imprime la lista de los ajustes de red.
Informe WLAN	Permite imprimir los resultados de la conexión LAN inalámbrica.
Hist. ID de llamada (modelos MFC)	Permite imprimir una lista con la información de ID de llamada disponible de los últimos 30 faxes y llamadas telefónicas que se han recibido.

[Info. equipo]



[Ajustes] > [Todos ajustes] > [Info. equipo]

Nivel 1	Nivel 2	Descripciones
Núm. de serie	-	Permite consultar el número de serie del equipo.
Versión Firmware	Versión Main	Permite consultar la versión del firmware del equipo.
Actualización de firmware	-	Permite actualizar el equipo a la versión más reciente del firmware.
Comprobación autom firm	-	Permite ver la información del firmware en la pantalla Inicio.

[Conf. inicial]



[Ajustes] > [Todos ajustes] > [Conf. inicial]

Nivel 1	Nivel 2	Descripciones
Fecha y hora	Fecha (modelos MFC)	Añade la fecha y la hora en la pantalla y en los encabezamientos de los faxes que envíe. (modelos DCP) Permite configurar la fecha y hora en el equipo.
	Hora	
	Luz día auto (modelos MFC)	Permite configurar el equipo para que cambie automáticamente al horario de verano.
ID estación (modelos MFC)	Fax	Introduzca el nombre y el número de fax que aparecerán en cada página que envíe por fax.
	Nombre	
Tono/Pulsos (modelos MFC)	-	Selecciona el modo de marcación.

Nivel 1	Nivel 2	Descripciones
(Solo disponible en algunos países).		
Remarc. fax autom. (modelos MFC)	-	Configure el equipo para que vuelva a marcar el último número de fax si el fax no se pudo enviar porque la línea estaba ocupada.
Tono marcado (modelos MFC)	-	Acorta la pausa de detección del tono de marcación.
Conex. Telef. (modelos MFC)	-	Permite seleccionar el tipo de línea telefónica.
Compatibilidad (modelos MFC)	-	Permite ajustar la ecualización en el caso de que se produzcan problemas de transmisión. Los proveedores de servicio VoIP ofrecen asistencia para faxes a través de varios estándares. Si se producen problemas de transmisión de fax con frecuencia, seleccione la función básica (para VoIP).
Reiniciar	Reinicio de máquina	Permite restaurar toda la configuración del equipo que haya cambiado, como la fecha y la hora, y el número de timbres.
	Red	Restaura todos los ajustes de red a los valores de fábrica.
	Libreta de direcciones y fax (modelos MFC)	Borra todos los números de teléfonos y ajustes de fax.
	Todos ajustes	Restaura todos los ajustes del equipo a los valores de fábrica.
Sel. idioma (Solo disponible en algunos países).	-	Permite cambiar el idioma de la pantalla LCD.



Información relacionada

- [Tablas de ajustes y funciones](#)

Tablas de funciones (modelos con pantalla táctil de 2,7" (67,5 mm))

Modelos relacionados: DCP-J772DW/DCP-J774DW/MFC-J890DW/MFC-J895DW



[Fax] (Si [Vista prev fax] se configura como [No]) (modelos MFC)

Nivel 1	Nivel 2	Nivel 3	Descripciones	
Pausa	-	-	Cuando introduce un número de fax o teléfono en el panel de control, aparece Pausa en la pantalla LCD. Pulse el botón de pausa cuando necesite configurar un tiempo de demora al marcar números, como códigos de acceso y números de tarjeta de crédito. También puede almacenar una pausa cuando configura direcciones.	
Libreta dir.	 (Buscar:)	-	Búsqueda en la libreta de direcciones.	
	Editar	-	Permite almacenar números en la libreta de direcciones, configurar números de grupo para multienvío y cambiar y eliminar números de la libreta de direcciones.	
	-	Aplicar	Comienza el envío de un fax mediante la libreta de direcciones.	
Historial llamadas	Remarc.	-	Marca nuevamente el último número que se ha marcado.	
	Llam. saliente	Aplicar	Selecciona un número del historial de llamadas salientes y le envía un fax, lo añade a la libreta de direcciones o lo borra.	
		Editar		
Historial de ID de llamada	-	Aplicar	Permite seleccionar un número del historial de identificación de llamada y, a continuación, le envía un fax, lo añade a la libreta de direcciones o lo borra.	
		Editar		
Opciones	Resolución fax	-	Permite definir la resolución de los faxes salientes.	
	Contraste	-	Ajusta el contraste.	
	Tmñ área escan.	-	Ajusta el área de escaneado del cristal de escaneado al tamaño del documento.	
	Multienvío	Añadir número	Envía el mismo mensaje de fax a más de un número de fax.	
	Vista previa (MFC-J890DW/ MFC-J895DW)	-	Muestra una vista previa del mensaje de fax antes de enviarlo.	
	Config. de color	-	Define si los faxes se envían en blanco y negro o en color.	
	Fax diferido	Fax diferido		Define la fecha y la hora a la que se enviarán los faxes diferidos.
		Poner hora		
	Trans.diferida	-	Combina los faxes diferidos dirigidos al mismo número de fax a la misma hora del mismo día en una sola transmisión.	
Trans.t.real	-	Envía un fax sin usar la memoria.		

Nivel 1	Nivel 2	Nivel 3	Descripciones
Opciones	Modo satélite	-	Active este modo si tiene problemas para enviar faxes en modo satélite.
	Histor. llam.	Remarc.	Marca nuevamente el último número que se ha marcado.
		Llam. saliente	Selecciona un número del historial de llamadas salientes y le envía un fax, lo añade a la libreta de direcciones o lo borra.
		Historial de ID de llamada	Permite seleccionar un número del historial de identificación de llamada y, a continuación, le envía un fax, lo añade a la libreta de direcciones o lo borra.
	Libreta dir.	 (Buscar:)	Búsqueda en la libreta de direcciones.
		Editar	Permite almacenar números en la libreta de direcciones, configurar números de grupo para multienvío y cambiar y eliminar números de la libreta de direcciones.
	Ajus. Nuev. Predet	-	Graba los ajustes como predeterminados.
Rest. predeter.	-	Restaura todos los ajustes a los valores de fábrica.	
Guard acc. directo	-	-	Graba los ajustes actuales como acceso directo.



[Fax] (Cuando [Vista prev fax] es [Sí])

Nivel 1	Nivel 2	Nivel 3	Nivel 4	Descripciones	
Envío de faxes	Pausa	-	-	Cuando introduce un número de fax o teléfono en el panel de control, aparece Pausa en la pantalla LCD. Pulse el botón de pausa cuando necesite configurar un tiempo de demora al marcar números, como códigos de acceso y números de tarjeta de crédito. También puede almacenar una pausa cuando configura direcciones.	
		 (Buscar:)	-	Búsqueda en la libreta de direcciones.	
			Editar	-	Permite almacenar números en la libreta de direcciones, configurar números de grupo para multienvío y cambiar y eliminar números de la libreta de direcciones.
	Historial llamadas	-	-	Aplicar	Comienza el envío de un fax mediante la libreta de direcciones.
		Remarc.	-	-	Marca nuevamente el último número que se ha marcado.
			Llam. saliente	-	Aplicar Editar
		Historial de ID de llamada		-	Aplicar Editar

Nivel 1	Nivel 2	Nivel 3	Nivel 4	Descripciones
Envío de faxes	Opciones	Resolución fax	-	Permite definir la resolución de los faxes salientes.
		Contraste	-	Ajusta el contraste.
		Tmñ área escan.	-	Ajusta el área de escaneado del cristal de escaneado al tamaño del documento.
		Multienvío	Añadir número	Envía el mismo mensaje de fax a más de un número de fax.
		Vista previa	-	Muestra una vista previa del mensaje de fax antes de enviarlo.
		Config. de color	-	Define si los faxes se envían en blanco y negro o en color.
		Fax diferido	Fax diferido	Define la fecha y la hora a la que se enviarán los faxes diferidos.
			Poner hora	
		Trans.diferida	-	Combina los faxes diferidos dirigidos al mismo número de fax a la misma hora del mismo día en una sola transmisión.
		Trans.t.real	-	Envía un fax sin usar la memoria.
		Modo satélite	-	Active este modo si tiene problemas para enviar faxes en modo satélite.
		Histor. llam.	Remarc.	Marca nuevamente el último número que se ha marcado.
			Llam. saliente	Selecciona un número del historial de llamadas salientes y le envía un fax, lo añade a la libreta de direcciones o lo borra.
			Historial de ID de llamada	Permite seleccionar un número del historial de identificación de llamada y, a continuación, le envía un fax, lo añade a la libreta de direcciones o lo borra.
		Libreta dir.	 (Buscar:)	Búsqueda en la libreta de direcciones.
	Editar		Permite almacenar números en la libreta de direcciones, configurar números de grupo para multienvío y cambiar y eliminar números de la libreta de direcciones.	
	Ajus.Nuev.Predet	-	Graba los ajustes como predeterminados.	
	Rest.predeter.	-	Restaura todos los ajustes a los valores de fábrica.	
	Guard acc. directo	-	Graba los ajustes actuales como acceso directo.	
Faxes recibidos	Imprim/ Elimin	Imprimir todo (Faxes nuevos)	-	Imprime los faxes recibidos nuevos.
		Imprimir todo (Faxes antiguos)	-	Imprime los faxes recibidos antiguos.
		Eliminar todo (Faxes nuevos)	-	Borra los faxes recibidos nuevos.

Nivel 1	Nivel 2	Nivel 3	Nivel 4	Descripciones
Faxes recibidos	Imprim/ Elimin	Eliminar todo (faxes antiguos)	-	Borra los faxes recibidos antiguos.
Libreta dir.	 (Buscar:)	-	-	Búsqueda en la libreta de direcciones.
	Editar	-	-	Permite almacenar números en la libreta de direcciones, configurar números de grupo para multienvío y cambiar y eliminar números de la libreta de direcciones.
	-	Aplicar	-	Comienza el envío de un fax mediante la libreta de direcciones.
Historial llamadas	Remarc.	-	-	Marca nuevamente el último número que se ha marcado.
	Llam. saliente	Aplicar	-	Selecciona un número del historial de llamadas salientes y le envía un fax, lo añade a la libreta de direcciones o lo borra.
		Editar	-	
	Historial de ID de llamada	Aplicar	-	Permite seleccionar un número del historial de identificación de llamada y, a continuación, le envía un fax, lo añade a la libreta de direcciones o lo borra.
		Editar	-	



[Copiar]

Nivel 1	Nivel 2	Nivel 3	Descripciones	
Guard acc. directo	-	-	Graba los ajustes actuales como acceso directo.	
Opciones	Calidad	-	Seleccione la resolución de copia del tipo de documento.	
	Tipo d papel	-	Permite seleccionar el tipo del papel que coincide con el papel de la bandeja.	
	Tamaño papel	-	Permite seleccionar el tamaño de papel para que coincida con el papel de la bandeja.	
	Ampliar/Reducir	100%	-	
		Ampliar		Permite escoger un porcentaje de ampliación para la siguiente copia.
		Reducir		Permite escoger un porcentaje de reducción para la siguiente copia.
		Ajustar a pág.		Ajustar el tamaño de copia al tamaño de papel que ha configurado.
		Pers. (25-400%)		Introduzca un porcentaje de aumento o reducción.
	Copia dúplex	-		Desactiva o activa la copia a 2 caras y selecciona la vuelta por el lado largo o por el lado corto del papel.
	Densidad	-		Ajusta la densidad.
Eliminar el color de fondo		Config. copia negro	Permite cambiar la cantidad de color de fondo que se va a eliminar.	
		Config. copia color		

Nivel 1	Nivel 2	Nivel 3	Descripciones
Opciones	Apilar/Ordenar	-	Permite seleccionar entre apilar u ordenar múltiples copias.
	Formato Pág.	-	Permite hacer copias en modo N en 1, 2 en 1 ID o póster.
	Configuración avanzada (MFC-J890DW/ MFC-J895DW)	-	Permite seleccionar ajustes avanzados de copia.
	Ajus .Nuev .Predet	-	Graba los ajustes como predeterminados.
	Rest .predeter .	-	Restaura todos los ajustes a los valores de fábrica.



[Escanear]

Nivel 1	Nivel 2	Nivel 3	Nivel 4	Descripciones
a soporte (Cuando se introduce una tarjeta de memoria o una unidad flash USB).	Otro escaneado a acciones	-	-	Permite escanear documentos y guardarlos directamente en una tarjeta de memoria o en una unidad de memoria de flash USB sin utilizar un ordenador.
	Opciones	-	-	
	Guard acc. directo	-	-	
a PC	a archivo	Otro escaneado a acciones	-	Escanea los documentos y los guardar en una carpeta del ordenador.
		(Selección de USB o PC)	Opciones	
			Guard acc. directo	
	a OCR	Otro escaneado a acciones	-	Permite convertir el documento escaneado en un archivo de texto editable.
		(Selección de USB o PC)	Opciones	
			Guard acc. directo	
	a imagen	Otro escaneado a acciones	-	Escanea fotos o gráficos en la aplicación de imágenes.
		(Selección de USB o PC)	Opciones	
			Guard acc. directo	
	a e-mail	Otro escaneado a acciones	-	Envíe un documento escaneado como archivo adjunto de correo electrónico.
		(Selección de USB o PC)	Opciones	
			Guard acc. directo	
a la web	-	-	-	Carga los datos escaneados en un servicio de Internet.

Nivel 1	Nivel 2	Nivel 3	Nivel 4	Descripciones
Escaneado SW (Aparece al instalar una función de escáner con Web Services (Servicios web), que se muestra en el explorador de red del ordenador).	Otro escaneado a acciones	-	-	Permite escanear datos a través del protocolo Web Services (Servicios web).
	Escanear	-	-	
	Digital para c elec	-	-	
	Digitaliz para fax	-	-	
	Digital para impres	-	-	



[Foto]

Nivel 1	Nivel 2	Nivel 3	Nivel 4	Descripciones
Seleccionar archivos	OK	Ajustes impres	-	Permite ajustar las imágenes con las opciones.
	Impr. todo	Ajustes impres	-	Permite imprimir todas las fotografías de la unidad de memoria flash USB.
Imprimir índice	Imprimir hoja índice	Ajustes impres	-	Permite imprimir una página de imágenes en miniatura.
	Imprima fotos	Ajustes impres	-	Permite imprimir imágenes mediante la selección de los números de índice.
Impr. foto ID	Selec. tamaño foto de ID	Rotar imagen	Ajustes impres	Permite imprimir fotografías de tamaño carné para un currículum, pasaporte, etc.



[Web]

Nivel 1	Descripciones
Web	Conecta el equipo Brother a un servicio de Internet.



[Aplic.]

Nivel 1	Descripciones
Aplic.	Permite conectar el equipo Brother al servicio de aplicaciones de Brother.



[Descargar software]

Nivel 1	Descripciones
Descargar software	Muestra información sobre la descarga y la instalación de software para dispositivos móviles y ordenadores.



[Acc. direct.]

Nivel 1	Nivel 2	Nivel 3	Descripciones
Añadir acceso directo	Copiar	-	Cambia los ajustes de las opciones de copia.
	Fax (modelos MFC)	-	Permite cambiar los ajustes de las opciones de fax.

Nivel 1	Nivel 2	Nivel 3	Descripciones
Añadir acceso directo	Escanear	a PC (archivo)	Escanea los documentos y los guardar en una carpeta del ordenador.
		a PC (OCR)	Permite convertir el documento escaneado en un archivo de texto editable.
		a PC (imagen)	Escanea fotos o gráficos en la aplicación de imágenes.
		a PC (e-mail)	Envíe un documento escaneado como archivo adjunto de correo electrónico.
		a soporte	Escanea documentos y los graba directamente en una tarjeta de memoria o una unidad flash USB sin usar un ordenador.
	Web	-	Conecta el equipo Brother a un servicio de Internet.
	Aplic.	-	Permite conectar el equipo Brother al servicio de aplicaciones de Brother.
Esta lista aparece cuando pulsa el icono de cada acceso directo durante 2 segundos.	CambNomb	-	Modifica el nombre de un acceso directo.
	Editar	-	Cambie el ajuste de un acceso directo.
	Eliminar	-	Borra el acceso directo.
Edit/Borr	(Seleccione el botón de acceso directo).	CambNomb	Modifica el nombre de un acceso directo.
		Editar	Cambie el ajuste de un acceso directo.
		Eliminar	Borra el acceso directo.



[Tinta]

Nivel 1	Nivel 2	Descripciones
Tinta restante	-	Comprueba el nivel de tinta disponible.
Modelo de cartucho	-	Permite consultar los números de los cartuchos de tinta.
Mejorar la calidad de impr.	-	Permite comprobar y corregir la calidad de impresión, la alineación y la alimentación del papel según las instrucciones de la pantalla LCD.
Limpieza de cabezal de imp.	-	Permite limpiar el cabezal de impresión según las instrucciones de la pantalla LCD.
Opciones de ajustes de impresión	Reducir manchas	Permite reducir la aparición de borrones en las impresiones o de atascos de papel durante la impresión.
	Papel de secado lento	Utilice este ajuste al imprimir sobre tipos de papel normal en los que la tinta tarde más en secar.



(configuración Wi-Fi)

Nivel 1	Descripciones
Conf.Asistente	Configure los ajustes de red inalámbrica manualmente.
Asistente WLAN	Permite configurar los ajustes de red inalámbrica a través del disco de instalación de Brother.
WPS	Permite configurar los ajustes de la red inalámbrica mediante el método de una sola pulsación.

Cuando introduce una unidad flash USB en la ranura USB

Nivel 1	Descripciones
Foto	Permite seleccionar el menú de foto.
Escan a soporte	Permite escanear documentos en una unidad de memoria Flash USB.

Nivel 1	Descripciones
Web	Conecta el equipo Brother a un servicio de Internet.



Información relacionada

- [Tablas de ajustes y funciones](#)
-

Cambiar los ajustes del equipo desde el ordenador

- [Cambiar los ajustes del equipo mediante la configuración remota](#)
- [¿Dónde puedo encontrar la configuración de red del equipo Brother?](#)
- [Software y utilidades de administración de la red](#)

Inicio > [Ajustes del equipo](#) > [Cambiar los ajustes del equipo desde el ordenador](#) > Cambiar los ajustes del equipo mediante la configuración remota

Cambiar los ajustes del equipo mediante la configuración remota

Modelos relacionados: MFC-J491DW/MFC-J497DW/MFC-J890DW/MFC-J895DW

El programa de configuración remota permite configurar muchos de los ajustes del equipo Brother desde el ordenador. Al iniciar la configuración remota, los ajustes del equipo Brother se descargan en el ordenador y se muestran en la pantalla. Si cambia la configuración en el ordenador, puede cargarla directamente en el equipo.

- [Configuración remota \(Windows\)](#)
- [Configuración remota \(Mac\)](#)

Inicio > Ajustes del equipo > Cambiar los ajustes del equipo desde el ordenador > Cambiar los ajustes del equipo mediante la configuración remota > Configuración remota (Windows)

Configuración remota (Windows)

- Configuración del equipo Brother desde el ordenador (Windows)
- Configuración del equipo Brother con ControlCenter4 (Windows)
- Configuración de la libreta de direcciones del equipo mediante ControlCenter4 (Windows)

Inicio > Ajustes del equipo > Cambiar los ajustes del equipo desde el ordenador > Cambiar los ajustes del equipo mediante la configuración remota > Configuración remota (Windows) > Configuración del equipo Brother desde el ordenador (Windows)

Configuración del equipo Brother desde el ordenador (Windows)

Modelos relacionados: MFC-J491DW/MFC-J497DW/MFC-J890DW/MFC-J895DW

1. Realice una de las siguientes acciones:

- Windows 7

Haga clic en  (**Iniciar**) > **Todos los programas** > **Brother** > **Brother Utilities**.

Haga clic en la lista desplegable y seleccione el nombre del modelo (si no está ya seleccionado). Haga clic en **Herramientas** en la barra de navegación izquierda y, a continuación, haga clic en **Instalación Remota**.

- Windows 8 y Windows 10

Ejecute  (**Brother Utilities**) y, a continuación, haga clic en la lista desplegable y seleccione el nombre de su modelo (si no está ya seleccionado). Haga clic en **Herramientas** en la barra de navegación izquierda y, a continuación, haga clic en **Instalación Remota**.

Aparecerá la ventana del programa de Instalación Remota.



Cuando su equipo se conecta a través de una red, escriba la contraseña si es necesario.

2. Configure los ajustes según sea necesario.

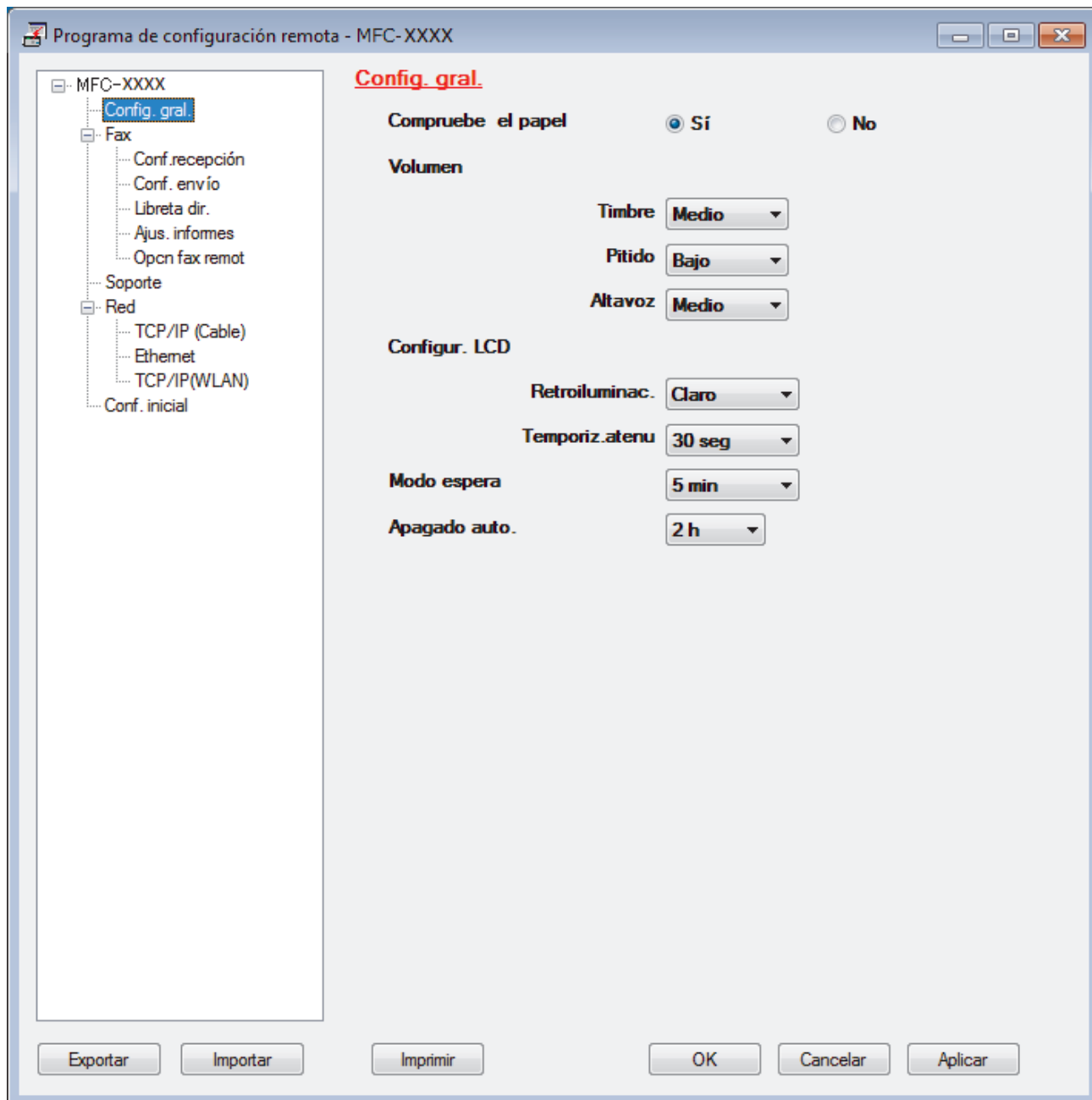

Exportar

Pulse para grabar los ajustes actuales en un archivo.



Pulse **Exportar** para grabar la libreta de direcciones o todos los ajustes del equipo.

Importar

Haga clic para importar un archivo y lea su configuración.

Imprimir

Pulse para imprimir los elementos seleccionados en el equipo. No puede imprimir los datos hasta que estén cargados en el equipo. Pulse **Aplicar** para cargar los nuevos datos en el equipo y pulse después **Imprimir**.

Aceptar

Pulse para empezar a cargar los datos en el equipo y salga después del programa de configuración remota. Si aparece un mensaje de error, compruebe que los datos sean correctos y pulse después **Aceptar**.

Cancelar

Pulse para salir del programa de configuración remota sin cargar los datos en el equipo.

Aplicar

Pulse para cargar los datos en el equipo sin salir del programa de configuración remota.

3. Pulse **Aceptar.**

- Si el ordenador está protegido por un servidor de seguridad y no puede utilizar la configuración remota, deberá configurar los ajustes del servidor de seguridad para permitir la comunicación a través de los números de puerto 137 y 161.
- Si utiliza el software de seguridad de Windows y ha instalado el software y los controladores de Brother desde el disco de instalación de Brother, ya se ha aplicado la configuración necesaria del software de seguridad.

**Información relacionada**

- [Configuración remota \(Windows\)](#)

Información adicional:

- [ControlCenter4 \(Windows\)](#)
-

Inicio > Ajustes del equipo > Cambiar los ajustes del equipo desde el ordenador > Cambiar los ajustes del equipo mediante la configuración remota > Configuración remota (Windows) > Configuración del equipo Brother con ControlCenter4 (Windows)

Configuración del equipo Brother con ControlCenter4 (Windows)

Modelos relacionados: MFC-J491DW/MFC-J497DW/MFC-J890DW/MFC-J895DW

1. Haga clic en el icono  (**ControlCenter4**) del área de notificación y, a continuación, haga clic en **Abrir**.
2. Haga clic en la pestaña **Ajustes de dispositivo**.
3. Haga clic en el botón **Configuración Remota**.
4. Configure los ajustes según sea necesario.

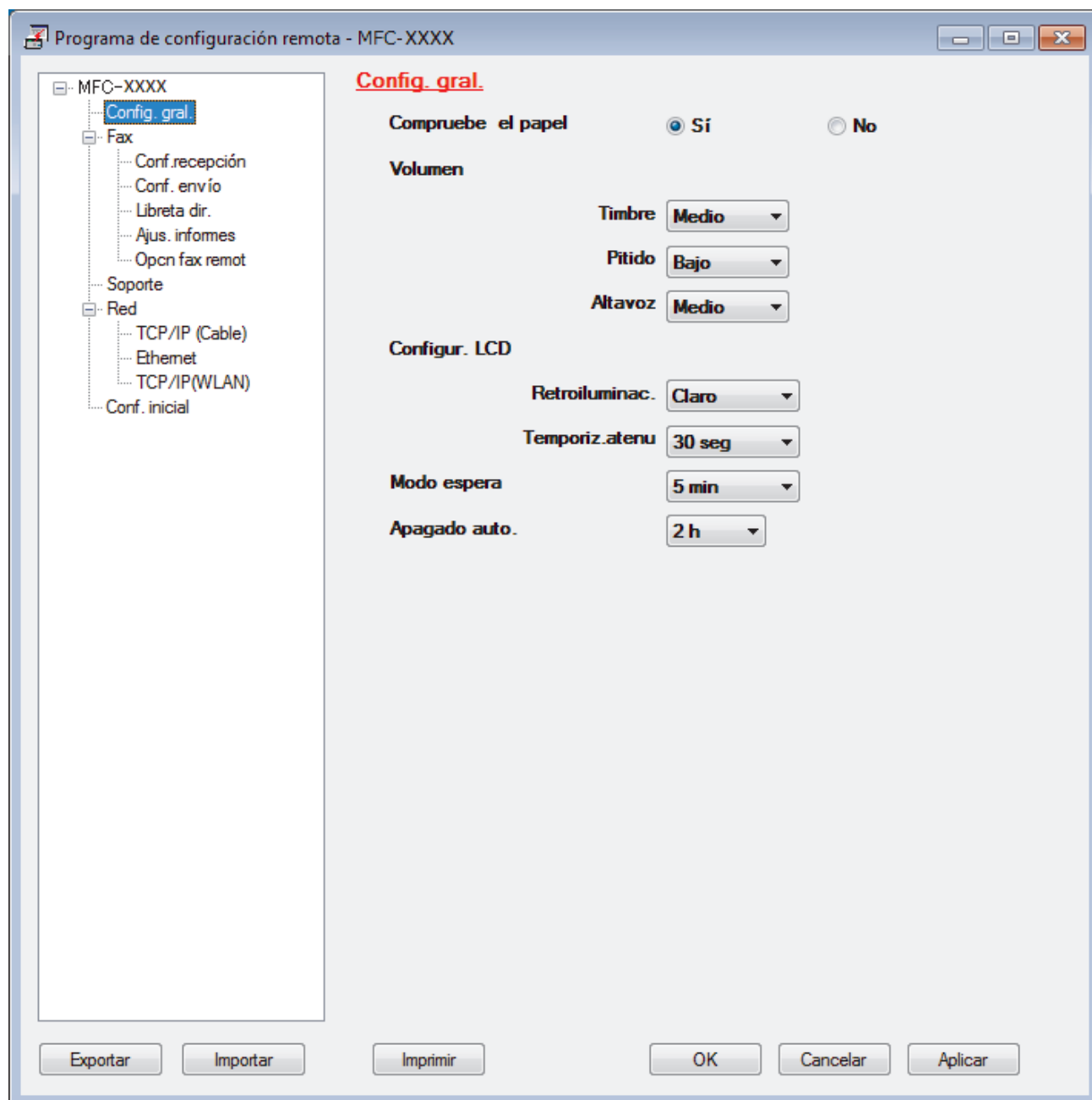

Exportar

Pulse para grabar los ajustes actuales en un archivo.



Pulse **Exportar** para grabar la libreta de direcciones o todos los ajustes del equipo.

Importar

Haga clic para importar un archivo y lea su configuración.

Imprimir

Pulse para imprimir los elementos seleccionados en el equipo. No puede imprimir los datos hasta que estén cargados en el equipo. Pulse **Aplicar** para cargar los nuevos datos en el equipo y pulse después **Imprimir**.

Aceptar

Pulse para empezar a cargar los datos en el equipo y salga después del programa de configuración remota. Si aparece un mensaje de error, compruebe que los datos sean correctos y pulse después **Aceptar**.

Cancelar

Pulse para salir del programa de configuración remota sin cargar los datos en el equipo.

Aplicar

Pulse para cargar los datos en el equipo sin salir del programa de configuración remota.

5. Pulse **Aceptar**.

- Si el ordenador está protegido por un servidor de seguridad y no puede utilizar la configuración remota, deberá configurar los ajustes del servidor de seguridad para permitir la comunicación a través de los números de puerto 137 y 161.
- Si utiliza el software de seguridad de Windows y ha instalado el software y los controladores de Brother desde el disco de instalación de Brother, ya se ha aplicado la configuración necesaria del software de seguridad.



Información relacionada

- [ControlCenter4 \(Windows\)](#)
 - [Configuración remota \(Windows\)](#)
-

Inicio > Ajustes del equipo > Cambiar los ajustes del equipo desde el ordenador > Cambiar los ajustes del equipo mediante la configuración remota > Configuración remota (Windows) > Configuración de la libreta de direcciones del equipo mediante ControlCenter4 (Windows)

Configuración de la libreta de direcciones del equipo mediante ControlCenter4 (Windows)

Modelos relacionados: MFC-J491DW/MFC-J497DW/MFC-J890DW/MFC-J895DW

Utilice Configuración remota mediante CC4 para agregar o cambiar los números de la libreta de direcciones en su ordenador.

1. Haga clic en el icono  (**ControlCenter4**) del área de notificación y, a continuación, haga clic en **Abrir**.
2. Haga clic en la pestaña **Ajustes de dispositivo**.
3. Pulse el botón **Libreta de direcciones de** .
La **Libreta direc** se abre en una ventana de configuración remota.
4. Añada o actualice la información de la libreta de direcciones según sea necesario.
5. Pulse **Aceptar**.

Información relacionada

- [Configuración remota \(Windows\)](#)

Información adicional:

- [ControlCenter4 \(Windows\)](#)

▲ Inicio > Ajustes del equipo > Cambiar los ajustes del equipo desde el ordenador > Cambiar los ajustes del equipo mediante la configuración remota > Configuración remota (Mac)

Configuración remota (Mac)

- [Configurar el equipo Brother con una conexión por cable USB \(Mac\)](#)
- [Configurar la libreta de direcciones del equipo con una conexión por cable USB \(Mac\)](#)

Inicio > Ajustes del equipo > Cambiar los ajustes del equipo desde el ordenador > Cambiar los ajustes del equipo mediante la configuración remota > Configuración remota (Mac) > Configurar el equipo Brother con una conexión por cable USB (Mac)

Configurar el equipo Brother con una conexión por cable USB (Mac)

Modelos relacionados: MFC-J491DW/MFC-J497DW/MFC-J890DW/MFC-J895DW

Utilice la configuración remota para configurar su equipo Brother con una conexión por cable USB.

Para utilizar la configuración remota, vaya a la página **Descargas** de su modelo en Brother Solutions Center en support.brother.com y descargue la configuración remota.



- La configuración remota para Mac solo admite conexiones USB.

- En la barra de menús **Finder**, haga clic en **Ir > Aplicaciones > Brother** y, a continuación, haga doble clic en el icono de configuración remota.

Aparecerá la pantalla del programa de configuración remota.

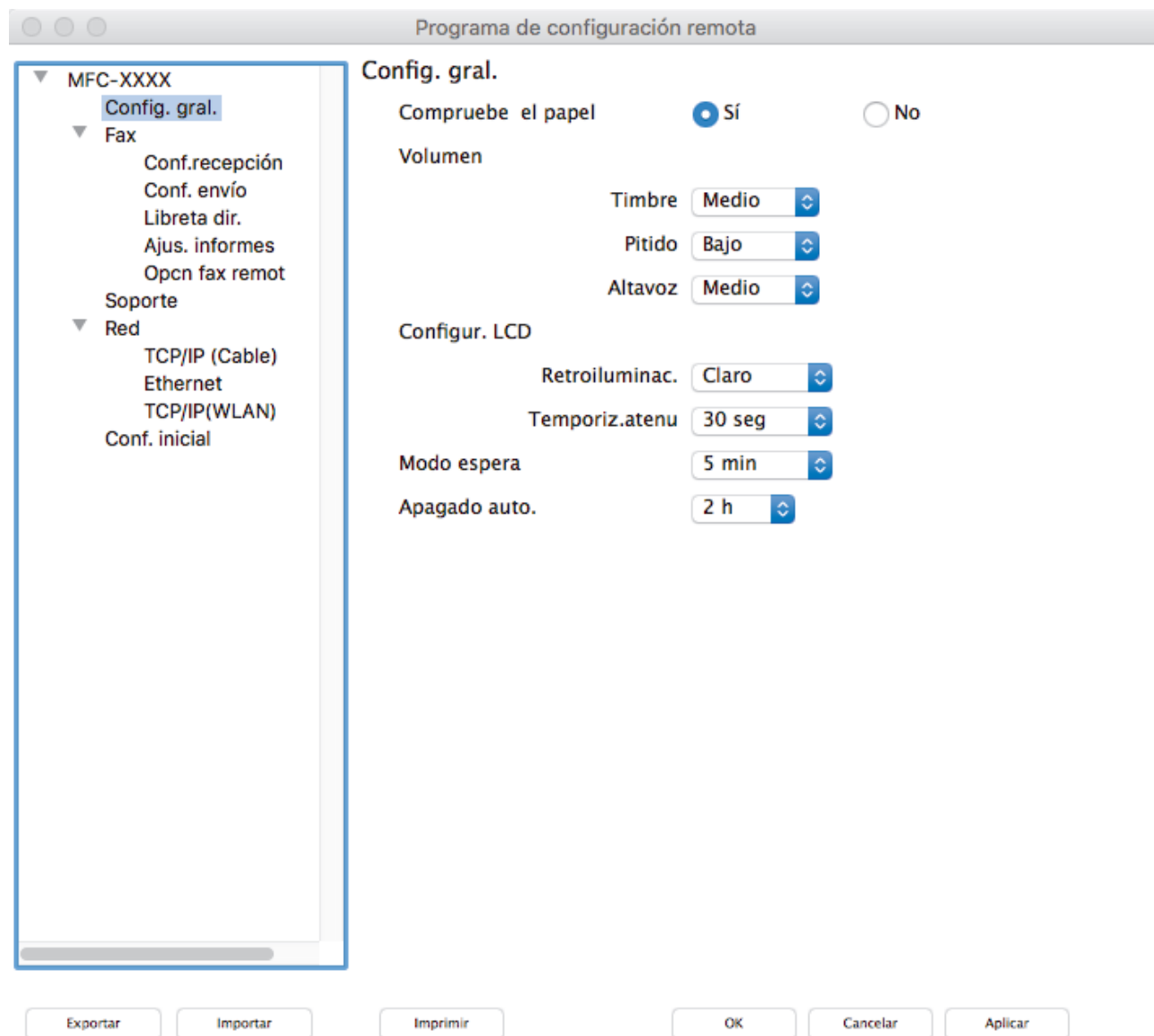

- Configure los ajustes según sea necesario.



Exportar

Pulse para grabar los ajustes actuales en un archivo.



Pulse **Exportar** para grabar la libreta de direcciones o todos los ajustes del equipo.

Importar

Haga clic para importar un archivo y lea su configuración.

Imprimir

Pulse para imprimir los elementos seleccionados en el equipo. No puede imprimir los datos hasta que estén cargados en el equipo. Haga clic en **Aplicar** para enviar los nuevos datos al equipo y, a continuación, haga clic en **Imprimir**.

OK

Pulse para empezar a cargar los datos en el equipo y salga después del programa de configuración remota. Si aparece un mensaje de error, introduzca los datos correctos y, a continuación, pulse **OK**.

Cancelar

Pulse para salir del programa de configuración remota sin cargar los datos en el equipo.

Aplicar

Pulse para cargar los datos en el equipo sin salir del programa de configuración remota.

3. Cuando finalice la configuración, haga clic en **OK**.



Información relacionada

- [Configuración remota \(Mac\)](#)
-

Inicio > Ajustes del equipo > Cambiar los ajustes del equipo desde el ordenador > Cambiar los ajustes del equipo mediante la configuración remota > Configuración remota (Mac) > Configurar la libreta de direcciones del equipo con una conexión por cable USB (Mac)

Configurar la libreta de direcciones del equipo con una conexión por cable USB (Mac)

Modelos relacionados: MFC-J491DW/MFC-J497DW/MFC-J890DW/MFC-J895DW

Utilice la configuración remota para añadir o cambiar números de la libreta de direcciones de su ordenador con una conexión por cable USB.

Para utilizar la configuración remota, vaya a la página **Descargas** de su modelo en Brother Solutions Center en support.brother.com y descargue la configuración remota.



- La configuración remota para Mac solo admite conexiones USB.

1. En la barra de menús **Finder**, haga clic en **Ir > Aplicaciones > Brother** y, a continuación, haga doble clic en el icono de configuración remota.
Aparecerá la pantalla del programa de configuración remota.
2. En el menú izquierdo, haga clic en **Libreta direc** en **Fax**.
3. Añada o actualice la información de la libreta de direcciones según sea necesario.
4. Cuando finalice la configuración, haga clic en **OK**.



Información relacionada

- [Configuración remota \(Mac\)](#)

Apéndice

- [Especificaciones](#)
- [Introducción de texto en el equipo Brother](#)
- [Especificaciones de los consumibles](#)
- [Información relativa a papel reciclado](#)
- [Números Brother](#)

Especificaciones

- >> Especificaciones generales
- >> Especificaciones de tamaño de los documentos
- >> Especificaciones de los soportes de impresión
- >> Especificaciones del fax
- >> Especificaciones de copia
- >> Especificaciones del Centro de memorias
- >> Especificaciones del escáner
- >> Especificaciones de la impresora
- >> Especificaciones de la interfaz
- >> Especificaciones de la red
- >> Especificaciones de requisitos del ordenador

Especificaciones generales

Tipo de impresora		Inyección de tinta
Cabezal de impresión	Blanco y negro	Piezoeléctrico con 210 inyectores x 1
	Color	<ul style="list-style-type: none"> • DCP-J572DW/MFC-J491DW/MFC-J497DW Piezoeléctrico con 70 inyectores x 3 • DCP-J772DW/DCP-J774DW/MFC-J890DW/ MFC-J895DW Piezoeléctrico con 210 inyectores x 3
Capacidad de memoria		128 MB
LCD (pantalla de cristal líquido) ¹		<ul style="list-style-type: none"> • DCP-J572DW/MFC-J491DW/MFC-J497DW Pantalla TFT LCD en color de 1,8 pulg. (44,9 mm) • DCP-J772DW/DCP-J774DW/MFC-J890DW/ MFC-J895DW Pantalla TFT LCD táctil en color de 2,7 pulg. (67,5 mm)
Fuente de alimentación		CA de 220 a 240 V 50/60 Hz
Consumo de energía ²		<ul style="list-style-type: none"> • DCP-J572DW Copiando ³: Aprox. 16 W Preparado ⁵: Aprox. 3 W Espera ⁵: Aprox. 0,7 W Apagado ^{5 6}: Aprox. 0,2 W • MFC-J491DW/MFC-J497DW Copiando ⁴: Aprox. 16 W Preparado ⁵: Aprox. 3,5 W Espera ⁵: Aprox. 1 W Apagado ^{5 6}: Aprox. 0,2 W • DCP-J772DW/DCP-J774DW Copiando ³: Aprox. 17 W Preparado ⁵: Aprox. 3,0 W Espera ⁵: Aprox. 0,8 W Apagado ^{5 6}: Aprox. 0,2 W • MFC-J890DW/MFC-J895DW Copiando ⁴: Aprox. 17 W Preparado ⁵: Aprox. 3,5 W Espera ⁵: Aprox. 1,2 W

Apagado^{5 6}: Aprox. 0,2 W

Dimensiones

- DCP-J572DW

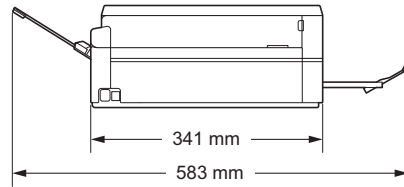
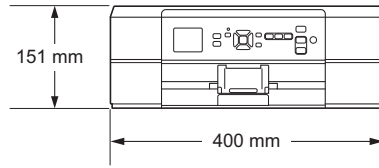

- DCP-J772DW/DCP-J774DW

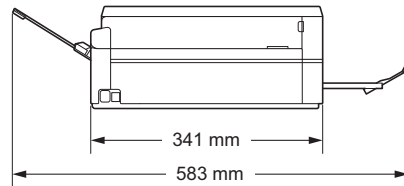
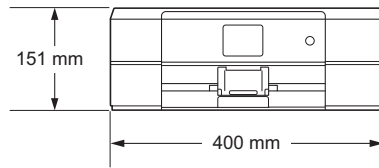

- MFC-J491DW/MFC-J497DW

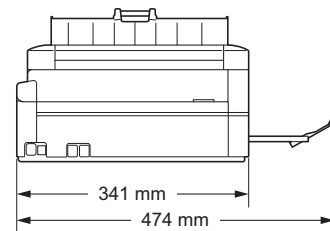
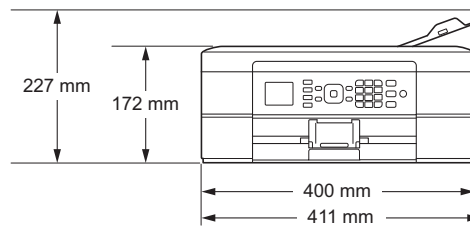

			<ul style="list-style-type: none"> MFC-J890DW/MFC-J895DW
Pesos			<ul style="list-style-type: none"> DCP-J572DW 7,2 kg MFC-J491DW/MFC-J497DW 8,3 kg DCP-J772DW/DCP-J774DW 7,2 kg MFC-J890DW/MFC-J895DW 8,3 kg
Nivel de ruido	Presión de sonido	En funcionamiento	50 dB (A) (Aprox.) ⁷
	Potencia sonora ⁸	Impresión ⁹	<ul style="list-style-type: none"> DCP-J572DW LWAd = 6,34 B(A) (Mono) MFC-J491DW/MFC-J497DW LWAd = 6,34 B(A) (Mono) DCP-J772DW/DCP-J774DW LWAd = 6,35 B(A) (Mono) MFC-J890DW/MFC-J895DW LWAd = 6,35 B(A) (Mono)
			<ul style="list-style-type: none"> DCP-J572DW LWAd = 5,96 B(A) (Color) MFC-J491DW/MFC-J497DW LWAd = 5,96 B(A) (Color) DCP-J772DW/DCP-J774DW LWAd = 6,28 B(A) (Color) MFC-J890DW/MFC-J895DW LWAd = 6,28 B(A) (Color)
Temperatura	En funcionamiento		De 10 a 35 °C
	Mejor calidad de impresión		De 20 a 33 °C
Humedad	En funcionamiento		De 20 a 80% (sin condensación)
	Mejor calidad de impresión		De 20 a 80% (sin condensación)
Unidad ADF (alimentador automático de documentos) ¹⁰			Hasta 20 páginas Papel: 80 g/m ²

¹ Medida en diagonal

- 2 Medido cuando el equipo está conectado a la interfaz USB. El consumo eléctrico varía ligeramente en función del entorno de uso o del desgaste de las piezas.
- 3 Al imprimir a una cara, la resolución: estándar / documento: patrón impreso ISO/IEC 24712.
- 4 Al utilizar la unidad ADF, impresión a una cara, resolución: estándar / documento: patrón impreso ISO/IEC 24712.
- 5 Medido según IEC 62301 Edición 2.0.
- 6 Aunque el equipo esté apagado, se encenderá automáticamente para realizar tareas periódicas de mantenimiento del cabezal de impresión y se apagará él solo.
- 7 El ruido depende de las condiciones de impresión.
- 8 Medido de acuerdo con el método descrito en RAL-UZ205.
- 9 <Velocidad de impresión>
 DCP-J572DW: 12 ipm (Blanco y negro) / 6 ipm (Color)
 MFC-J491DW/MFC-J497DW: 12 ipm (Blanco y negro) / 6 ipm (Color)
 DCP-J772DW/DCP-J774DW: 12 ipm (Blanco y negro) / 10 ipm (Color)
 MFC-J890DW/MFC-J895DW: 12 ipm (Blanco y negro) / 10 ipm (Color)
 Las velocidades de impresión han sido medidas de acuerdo con la especificación Blue Angel (RAL-UZ205).
- 10 Solo modelos de unidades ADF

Especificaciones de tamaño de los documentos

Tamaño del documento	Ancho de la unidad ADF ¹	De 148 a 215,9 mm
	Largo de la unidad ADF ^{1 2}	De 148 a 355,6 mm
	Ancho del cristal de escaneado	Máx. 215,9 mm
	Longitud del cristal de escaneado	Máx. 297 mm

¹ Solo modelos de unidades ADF

² Los documentos con una longitud superior a 297 mm deben introducirse de uno en uno.

Especificaciones de los soportes de impresión

Entrada de papel	Bandeja de papel	Tipo de papel ¹	Papel normal, papel para tinta (papel estucado), papel glossy, papel reciclado
		Tamaño del papel	A4, Letter, Executive, A5, A6, Sobres (C5, Com-10, DL, Monarca), Foto (10 x 15 cm), Foto 2L (13 x 18 cm), Tarjeta (13 x 20 cm)
		Capacidad máxima de papel	<ul style="list-style-type: none"> • DCP-J572DW/DCP-J772DW/DCP-J774DW/ MFC-J491DW/MFC-J497DW Hasta 100 hojas de papel normal de 80 g/m² • MFC-J890DW/MFC-J895DW Hasta 150 hojas de papel normal de 80 g/m²
	Bandeja de papel fotográfico (DCP-J572DW/ DCP-J772DW/ DCP-J774DW)	Tipo de papel ¹	Papel normal, papel para tinta (papel estucado), papel glossy, papel reciclado
		Tamaño del papel	Foto (10 x 15 cm) y Foto L (9 x 13 cm)
		Capacidad máxima de papel	Hasta 20 hojas grosor: 0,25 mm
	Ranura manual de alimentación (DCP-J572DW/ DCP-J772DW/ DCP-J774DW/ MFC-J890DW/ MFC-J895DW)	Tipo de papel ¹	Papel normal, papel para tinta (papel estucado), papel glossy, papel reciclado
		Tamaño del papel	A4, Letter, Executive, A5, A6, Sobres (C5, Com-10, DL, Monarca), Foto (10 x 15 cm), Foto L (9 x 13 cm), Foto 2L (13 x 18 cm), Tarjeta (13 x 20 cm)
		Capacidad máxima de papel	Hasta 1 hoja
Salida de papel ¹		Hasta 50 hojas de papel normal de 80 g/m ² (hacia arriba en la bandeja de salida del papel)	

¹ Al imprimir en papel glossy, retire las hojas impresas de la bandeja de salida del papel inmediatamente después de salir del equipo para evitar que se corra la tinta.

Especificaciones del fax



Esta función está disponible en modelos MFC.

Compatibilidad	ITU-T Grupo 3
Velocidad del módem	Recuperación automática: 14.400 bps
Ancho de escaneado (documento de una sola cara)	Unidad ADF: 208 mm (A4) Cristal de escaneado: 204 mm (A4)
Ancho de impresión	204 mm (A4)
Escala de grises	Blanco y negro: 8 bits (256 niveles) Color: 24 bits (8 bits por color/256 niveles)
Resolución (Horizontal)	203 ppp
Resolución (Vertical)	Estándar: 98 ppp (Blanco y negro) 196 ppp (Color)
	Fina: 196 ppp (Blanco y negro) 196 ppp (Color)
	Superfina: 392 ppp (Blanco y negro)
	Fotografía: 196 ppp (Blanco y negro)
Libreta de direcciones	<ul style="list-style-type: none"> MFC-J491DW/MFC-J497DW 40 números MFC-J890DW/MFC-J895DW 100 nombres x 2 números
Grupos	Hasta 6
Multienvío	<ul style="list-style-type: none"> MFC-J491DW/MFC-J497DW 90 (40 libreta de direcciones/50 marcación manual) MFC-J890DW/MFC-J895DW 250 (200 libreta de direcciones/50 marcación manual)
Remarcación automática	3 veces a intervalos de 5 minutos
Transmisión desde la memoria	<ul style="list-style-type: none"> MFC-J491DW/MFC-J497DW Hasta 170 páginas ¹ MFC-J890DW/MFC-J895DW Hasta 200 páginas ¹
Recepción sin papel	<ul style="list-style-type: none"> MFC-J491DW/MFC-J497DW Hasta 170 páginas ¹ MFC-J890DW/MFC-J895DW Hasta 200 páginas ¹

¹ Por 'páginas' se entiende lo especificado en la 'Tabla de pruebas ITU-T 1' (una carta comercial normal, con resolución estándar y código MMR).

Especificaciones de copia

Color/Monocromo	Sí/Sí
Ancho de copia	204 mm ¹
Copias múltiples	Apila/ordena hasta 99 páginas
Ampliar/Reducir	De 25% a 400% (en incrementos de 1%)
Resolución	<ul style="list-style-type: none"> DCP-J572DW/MFC-J491DW/MFC-J497DW Imprime hasta 1200 × 1200 ppp DCP-J772DW/DCP-J774DW/MFC-J890DW/MFC-J895DW Imprime hasta 1200 × 2400 ppp

¹ Al realizar copias en papel de tamaño A4.

Especificaciones del Centro de memorias



Esta función está disponible en DCP-J572DW/DCP-J772DW/DCP-J774DW/MFC-J890DW/MFC-J895DW.

Soportes compatibles ¹	MultiMediaCard (32 MB - 2 GB) MultiMediaCard plus (128 MB - 4 GB) MultiMediaCard mobile con adaptador (64 MB - 1 GB) Tarjeta de memoria SD (16 MB - 2 GB) miniSD con adaptador (16 MB - 2 GB) microSD con adaptador (16 MB - 2 GB) Tarjeta de memoria SDHC (4 GB - 32 GB) miniSDHC con adaptador (4 GB - 32 GB) microSDHC con adaptador (4 GB - 32 GB) Tarjeta de memoria SDXC (48 GB - 256 GB) Unidad flash USB ^{2 3}	
Foto	Resolución	<ul style="list-style-type: none"> DCP-J572DW Hasta 1200 x 3600 ppp DCP-J772DW/DCP-J774DW/MFC-J890DW/MFC-J895DW Hasta 1200 x 6000 ppp
	Tipo de papel	Papel normal, papel para tinta (papel estucado), papel glossy, papel BP71 Brother
	Tamaño de papel	A4, Letter, Foto (10 x 15 cm), Foto 2L (13 x 18 cm)
	Formato de archivo	JPEG (no compatible con el formato JPEG progresivo)
Escaneado a soporte	Formato de archivo	JPEG, PDF (Color, gris) TIFF, PDF (blanco y negro)

¹ No se incluyen tarjetas de memoria, adaptadores ni unidades flash USB.

² La función de unidad flash USB solo está disponible para determinados modelos. (DCP-J772DW/DCP-J774DW/MFC-J890DW/MFC-J895DW)

³ USB 2.0 de máxima velocidad. Estándar de almacenamiento masivo USB de hasta 256 GB. Formatos compatibles: FAT12/FAT16/FAT32/exFAT

Especificaciones del escáner

Color/Blanco y negro	Sí/Sí
-----------------------------	-------

Compatible con TWAIN	Sí (Windows 7 SP1 / Windows 8 / Windows 8.1 / Windows 10) (macOS v10.10.5 / 10.11.x / 10.12.x) (DCP-J772DW/DCP-J774DW/MFC-J890DW/MFC-J895DW) (macOS v10.11.6 / 10.12.x / 10.13.x) (DCP-J572DW/MFC-J491DW/MFC-J497DW)
Compatible con WIA	Sí (Windows 7 SP1 / Windows 8 / Windows 8.1 / Windows 10)
Color / Profundidad	Procesamiento de color de 30 bits (entrada) Procesamiento de color de 24 bits (salida)
Escala de grises	Procesamiento de color de 10 bits (entrada) Procesamiento de color de 8 bits (salida)
Resolución	Hasta 19200 × 19200 ppp (interpolado) ¹ (desde el cristal de escaneado) Hasta 1200 × 2400 ppp (óptico) (desde la unidad ADF) ² Hasta 1200 × 600 ppp (óptico)
Ancho y largo de escaneado (documento de una sola cara)	(Cristal de escaneado) Ancho: hasta 213,9 mm Largo: hasta 295 mm (Unidad ADF) ² Ancho: hasta 213,9 mm Largo: hasta 353,6 mm

¹ Escaneado máximo 1200 × 1200 ppp con el controlador WIA en Windows 7 SP1, Windows 8, Windows 8.1 y Windows 10 (se puede seleccionar una resolución de hasta 19200 × 19200 ppp con la utilidad de escáner).

² Solo modelos con unidad ADF

Especificaciones de la impresora

Resolución	<ul style="list-style-type: none"> DCP-J572DW/MFC-J491DW/MFC-J497DW Hasta 1200 × 6000 ppp (solo Windows) DCP-J772DW/DCP-J774DW/MFC-J890DW/MFC-J895DW Hasta 1200 × 6000 ppp 	
Ancho de impresión ¹	204 mm [210 mm (sin bordes)] ²	
Sin bordes ³	A4, Letter, A6, Foto (10 x 15 cm), Foto L (9 x 13 cm), Foto 2L (13 x 18 cm), Tarjeta (13 x 20 cm)	
Automática a 2 caras	Tipo de papel	Papel normal, papel reciclado
	Tamaño de papel	A4, Letter, Executive, A5
Velocidad de impresión	Para obtener especificaciones detalladas, visite www.brother.com .	

¹ Al imprimir en papel de tamaño A4.

² Cuando la opción de impresión sin bordes está activada.

³ El papel de tamaño Foto 2L solo es compatible con algunos modelos.

Especificaciones de la interfaz

USB ^{1 2}	Use un cable de interfaz USB 2.0 de una longitud inferior a 2 m.
LAN (MFC-J890DW/MFC-J895DW)	Use un cable Ethernet UTP de categoría 5 o superior.
LAN inalámbrica	IEEE 802.11b/g/n (infraestructura) IEEE 802.11g/n (Wi-Fi Direct)

NFC (MFC-J890DW/MFC-J895DW)	Sí
---------------------------------------	----

- 1 El equipo dispone de una interfaz USB Hi-Speed 2.0 (alta velocidad). El equipo también puede conectarse a un ordenador que disponga de una interfaz USB 1.1.
- 2 Los puertos USB de terceros no son compatibles.

Especificaciones de la red



- (DCP-J572DW)
Puede conectar su equipo a una red para poder utilizar las funciones de impresión en red y de escaneo en red y para acceder a las fotos a través de una conexión de red.
- (DCP-J772DW/DCP-J774DW)
Puede conectar su equipo a una red para poder utilizar las funciones de impresión en red y de escaneo en red y para acceder a las fotos a través de una conexión de red.
- (MFC-J491DW/MFC-J497DW/MFC-J890DW/MFC-J895DW)
Puede conectar su equipo a una red para la impresión en red, el escaneo en red, el envío por PC-Fax, la recepción por PC-Fax (solo Windows), la configuración remota (solo Windows), así como acceder a fotografías a través de una conexión de red.
- **BRAdmin Light** de Brother (solo Windows) puede descargarse desde Brother Solutions Center. Vaya a la página **Descargas** de su modelo en Brother Solutions Center en support.brother.com y descargue el software.
- (Windows) Si requiere una administración de equipo más avanzada, utilice la versión más reciente de **BRAdmin Professional** de Brother. Vaya a la página **Descargas** de su modelo en Brother Solutions Center en support.brother.com y descargue el software.

Seguridad de red (con cable) ¹	SSL/TLS (IPPS, HTTPS)
Seguridad de red (inalámbrica)	SSL/TLS (IPPS, HTTPS)
Seguridad de red inalámbrica	SSID (32 caracteres), WEP 64/128 bit, WPA-PSK (TKIP/AES), WPA2-PSK (TKIP/AES)
Utilidad de asistencia a la configuración inalámbrica	WPS Sí

¹ Solo modelos admitidos

Especificaciones de requisitos del ordenador

Sistemas operativos y funciones de software compatibles

Plataforma de ordenador y versión de sistema operativo		Interfaz del ordenador			Procesador	Espacio en el disco duro para la instalación	
		USB ¹	10/100 Base-TX (Ethernet) ²	Inalámbrico 802.11b/g/n		Para controladores	Para aplicaciones (Incluidos controladores)
Sistema operativo Windows	Windows 7 SP1 ^{3 4}	Impresión PC Fax ⁵ Escaneo Disco extraíble (USB o tarjeta de memoria) ⁶			procesador de 32 bit (x86) o 64 bit (x64)	650 MB	1,3 GB
	Windows 8 ^{3 4}						
	Windows 8.1 ^{3 4}						

	Windows 10 Home ^{3 4} Windows 10 Pro ^{3 4} Windows 10 Education ^{3 4} Windows 10 Enterprise ^{3 4}				
	Windows Server 2008	N/A	Impresión		50 MB
	Windows Server 2008 R2 Windows Server 2012 Windows Server 2012 R2 Windows Server 2016			Procesador de 64 bit (x64)	
Sistema operativo Mac	(DCP-J772DW / DCP-J774DW / MFC-J890DW / MFC-J895DW) macOS v10.10.5 macOS v10.11.x macOS v10.12.x (DCP-J572DW / MFC-J491DW / MFC-J497DW) macOS v10.11.6 macOS v10.12.x macOS v10.13.x	Impresión PC Fax (envío) ⁵ Escaneado Disco extraíble (USB o tarjeta de memoria) ⁶		Procesador Intel®	80 MB
					550 MB

¹ Los puertos USB de terceros no son compatibles.

² Solo MFC-J890DW/MFC-J895DW.

³ Para WIA, resolución 1200 x 1200. La utilidad del escáner de Brother permite aumentar la resolución hasta 19200 x 19200 ppp.

⁴ Nuance™ PaperPort™ 14SE admite Windows 7 SP1, Windows 8, Windows 8.1, Windows 10 Home, Windows 10 Pro, Windows 10 Education y Windows 10 Enterprise.

⁵ PC-Fax solo admite faxes en blanco y negro.(modelos MFC)

⁶ Solo DCP-J572DW/DCP-J772DW/DCP-J774DW/MFC-J890DW/MFC-J895DW.

Para obtener las últimas actualizaciones de los controladores, vaya a la página **Descargas** de su modelo en Brother Solutions Center en support.brother.com y descargue **Paquete completo de controladores y software**.

Todas las marcas comerciales, nombres de productos y de marcas son propiedad de sus compañías respectivas.



Información relacionada

- [Apéndice](#)

Introducción de texto en el equipo Brother

- Los caracteres disponibles pueden diferir dependiendo del país.
- Para modelos de pantalla táctil, el diseño del teclado puede ser diferente según la función que esté configurando.

>> [DCP-J572DW](#)

>> [MFC-J491DW/MFC-J497DW](#)

>> [DCP-J772DW/DCP-J774DW/MFC-J890DW/MFC-J895DW](#)

DCP-J572DW

Es posible que tenga que introducir texto en el equipo (por ejemplo, para configurar la clave de red).

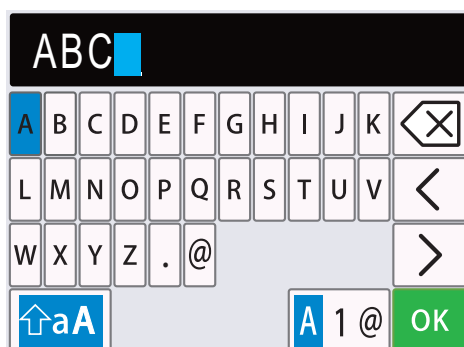

- Pulse ▲, ▼, ◀ o ▶ para seleccionar el número, la letra o el carácter especial que desee seleccionar y pulse **OK**. Repita el proceso para cada carácter hasta que termine de introducir el número o el nombre, pulse ▲, ▼, ◀ o ▶ para seleccionar **OK** y, a continuación, pulse **OK**.
- Pulse ▲, ▼, ◀ o ▶ para seleccionar **A 1 @** y, a continuación, pulse **OK** para cambiar entre letras, números y caracteres especiales.
- Pulse ▲, ▼, ◀ o ▶ para seleccionar **↕aA** y, a continuación, pulse **OK** para cambiar entre minúsculas y mayúsculas.

Inserción de espacios

- Para introducir un espacio, pulse ▲, ▼, ◀ o ▶ para seleccionar **>** y, a continuación, pulse **OK**.

Realización de correcciones

- Si ha introducido un número o una letra incorrecto y desea cambiarlo, pulse ▲, ▼, ◀ o ▶ para seleccionar **<** o **>**. Pulse **OK** varias veces para resaltar el carácter incorrecto. A continuación, pulse ▲, ▼, ◀ o ▶ para seleccionar **<X>** y, a continuación, pulse **OK**. Vuelva a introducir la letra correcta.

MFC-J491DW/MFC-J497DW

Cuando configure determinadas selecciones de menú, como la identificación de estación, tal vez sea necesario que introduzca texto en el equipo. La mayoría de los botones del teclado de marcación tienen tres o cuatro letras. Los botones **0**, **#** y ***** no incluyen letras impresas porque se utilizan para caracteres especiales.

Pulse el botón adecuado del teclado de marcación el número de veces mostrado en esta tabla de referencia para acceder al carácter que desee utilizar.

Pulse el botón	Una vez	Dos veces	Tres veces	Cuatro veces	Cinco veces	Seis veces	Siete veces	Ocho veces	Nueve veces
2	A	B	C	a	b	c	2	A	B

Pulse el botón	Una vez	Dos veces	Tres veces	Cuatro veces	Cinco veces	Seis veces	Siete veces	Ocho veces	Nueve veces
3	D	E	F	d	e	f	3	D	E
4	G	H	I	g	h	i	4	G	H
5	J	K	L	j	k	l	5	J	K
6	M	N	O	m	n	o	6	M	N
7	P	Q	R	S	p	q	r	s	7
8	T	U	V	t	u	v	8	T	U
9	W	X	Y	Z	w	x	y	z	9

- Para mover el cursor a la izquierda o a la derecha, pulse ▲, ▼, ◀ o ▶ para seleccionar ◀ o ▶ y, a continuación, pulse **OK**.

Inserción de espacios

- Para introducir un espacio, pulse ▲, ▼, ◀ o ▶ para seleccionar ▶ y, a continuación, pulse **OK**.

Realización de correcciones

- Si ha introducido un número o una letra incorrecto y desea cambiarlo, pulse ▲, ▼, ◀ o ▶ para seleccionar ◀ o ▶. Pulse **OK** varias veces para resaltar el carácter incorrecto. A continuación, pulse ▲, ▼, ◀ o ▶ para seleccionar ✕ y, a continuación, pulse **OK**. Vuelva a introducir la letra correcta.

Símbolos y caracteres especiales

Pulse *, # o 0 de forma repetida hasta ver el símbolo o carácter especial que desea utilizar.

Pulse *	(espacio) ! " # \$ % & ' () * + , - . / €
Pulse #	: ; < = > ? @ [] ^ _
Pulse 0	Á É Í Ñ Ó Ú 0

DCP-J772DW/DCP-J774DW/MFC-J890DW/MFC-J895DW

Cuando tenga que introducir texto en el equipo Brother, aparecerá un teclado en la pantalla táctil.

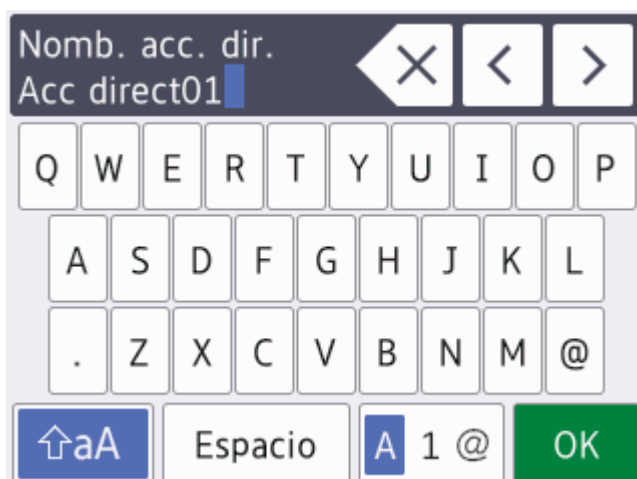



- Pulse **A 1 @** para alternar entre letras, números y caracteres especiales.
- Pulse **↕A** para alternar entre minúsculas y mayúsculas.
- Para mover el cursor hacia la izquierda o hacia la derecha, pulse ◀ o ▶.

Inserción de espacios

- Para introducir un espacio, pulse [Espacio]. O bien, puede pulsar ▶ para mover el cursor.

Realización de correcciones

- Si ha introducido un carácter incorrecto y desea cambiarlo, pulse ◀ o ▶ para resaltar el carácter incorrecto. Pulse  y, a continuación, introduzca el carácter correcto.
- Para insertar un carácter, pulse ◀ o ▶ para mover el cursor hasta el lugar correcto y, después, introduzca el carácter.
- Pulse  para cada carácter que desee borrar o mantenga pulsado  para borrar todos los caracteres.



Información relacionada

- [Apéndice](#)

Información adicional:

- [Envío del mismo fax a más de un destinatario \(multienvío\)](#)
 - [Almacenamiento en la libreta de direcciones de números de llamadas salientes](#)
 - [Almacenamiento de números de la libreta de direcciones del historial de ID de la persona que llama](#)
 - [Cambiar el nombre de un grupo de multienvío](#)
 - [Defina su ID de estación](#)
 - [Cambiar o eliminar accesos directos](#)
-

Especificaciones de los consumibles

Tinta	El equipo utiliza cartuchos de tinta individuales de color negro, amarillo, cian y magenta separados del conjunto del cabezal de impresión.
Vida útil del cartucho de tinta	La primera vez que instale un conjunto de cartuchos de tinta, el equipo utilizará una cantidad de tinta para llenar el sistema de tubos de tinta con el fin de obtener una calidad de impresión óptima. Este proceso solo tendrá lugar una vez. Una vez terminado este proceso, el rendimiento de páginas de los cartuchos proporcionados con tu equipo será aproximadamente el mismo que el de los cartuchos normales.
Consumibles de sustitución	<Negro de duración estándar> LC3211BK <Amarillo de duración estándar> LC3211Y <Cian de duración estándar> LC3211C <Magenta de duración estándar> LC3211M Negro, Amarillo, Cian y Magenta: aproximadamente 200 páginas ¹
	<Negro de larga duración> LC3213BK <Amarillo de larga duración> LC3213Y <Cian de larga duración> LC3213C <Magenta de larga duración> LC3213M Negro, Amarillo, Cian y Magenta: aproximadamente 400 páginas ¹
	Para obtener más información acerca de los consumibles de sustitución, visítenos en www.brother.com/pageyield
¿Qué es Innobella? 	Innobella es una gama de consumibles originales ofrecidos por Brother. El nombre "Innobella" procede de las palabras "Innovación" y "Bella" y representa una tecnología "innovadora" que proporciona resultados de impresión "duraderos" y "bellos". Para imprimir imágenes fotográficas, Brother le recomienda el papel fotográfico glossy Innobella (serie BP71) para obtener una calidad óptima. Con papel y tinta Innobella se pueden obtener impresiones de gran calidad de una manera más sencilla.

¹ La capacidad aproximada de los cartuchos se define de acuerdo con la norma ISO/IEC 24711



Información relacionada

- [Apéndice](#)

Información relativa a papel reciclado

- El papel reciclado tiene la misma calidad que el papel fabricado a partir de recursos originales. La normativa relativa al papel reciclado moderno garantiza el cumplimiento de los requisitos de la más alta calidad de distintos procesos de impresión. El equipo visual proporcionado por Brother es adecuado para su uso con papel reciclado que cumpla la normativa EN 12281:2002.
- La adquisición de papel reciclado ahorra recursos y fomenta la economía circular. El papel está hecho de fibra de celulosa procedente de la madera. La recogida de papel y su reciclado alarga la vida de las fibras varios ciclos, con lo que se hace un mejor uso de los recursos.
- El proceso de producción de papel reciclado es más corto. Las fibras ya se han procesado, por lo que se utiliza menos agua, sustancias químicas y energía.
- El reciclado de papel reduce las emisiones de dióxido de carbono al trasladar productos de papel de rutas de deshecho alternativas como el vertedero y la incineración. Los vertederos emiten gas metano, una sustancia que aumenta considerablemente el efecto invernadero.



Información relacionada

- [Apéndice](#)
-

Números Brother

IMPORTANTE

Para obtener asistencia técnica, debe llamar al servicio de atención al cliente de Brother o a su distribuidor de Brother local.

>> [P+F \(Preguntas más frecuentes\)](#)

>> [Brother](#)

P+F (Preguntas más frecuentes)

Brother Solutions Center es nuestro recurso integral para todo lo que su equipo necesita. Descargue las utilidades y el software más recientes y lea los consejos sobre **Preguntas frecuentes y Solución de problemas** para saber cómo sacar más provecho de su producto Brother.

Compruebe aquí si hay actualizaciones de controlador Brother, también.

support.brother.com

Brother

Visite global.brother/gw para obtener información de contacto sobre su oficina local de Brother.

Ubicaciones de centros de servicio técnico

Para averiguar los centros de servicio en Europa, póngase en contacto con su oficina local de Brother. Podrá encontrar la información de contacto de las oficinas europeas en global.brother/gw seleccionando su país.

Direcciones de Internet

Sitio web mundial de Brother: global.brother/gw

Para consultar las preguntas más frecuentes, asistencia de producto, preguntas técnicas y actualizaciones de controladores y utilidades:

support.brother.com



Información relacionada

- [Apéndice](#)

brother



SPA
Versión D