

Online-käyttöopas

DCP-J572DW

DCP-J772DW

DCP-J774DW

MFC-J491DW

MFC-J497DW

MFC-J890DW

MFC-J895DW

Sisällysluettelo

Ennen Brother-laitteen käyttöä	1
Huomautusten määritelmät	2
Tavaramerkit	3
Tärkeä huomautus	4
Brother-laitteen esittely	5
Ennen laitteen käyttöä	6
Ohjauspaneelin esittely	7
LCD-näytön yleiskatsaus	13
Nestekidenäytön esittely	15
Uutta tietoa Brotherilta	20
Asetukset-näytön esittely	21
Kosketusnäytössä siirtyminen	24
Brother-apuohjelmien käyttö (Windows)	25
Brother-ohjelmiston ja ohjainten asennuksen poisto (Windows)	26
Paperin käsittely	27
Paperin asettaminen	28
Paperin asettaminen paperikasettiin	29
Valokuva- tai Valokuva L -paperin asettaminen valokuvapaperikasettiin	40
Paperin asettaminen käsinsyöttörakkoon	43
Tulostumaton alue	46
Paperiasetukset	47
Hyväksytty paperi ja muu tulostusmateriaali	51
Asiakirjojen asettaminen	60
Asiakirjojen asettaminen automaattiseen dokumenttien syöttölaitteeseen (ADS)	61
Asiakirjojen asettaminen valotustasolle	63
Alue, jota ei skannata	64
Tulostus	65
Tulostus tietokoneelta (Windows)	66
Valokuvan tulostaminen (Windows)	67
Asiakirjan tulostaminen (Windows)	69
Tulostustyön peruutus (Windows)	70
Usean sivun tulostus yhdelle paperiarkille (N in 1, useita sivuja arkille) (Windows)	71
Tulostus julisteena (Windows)	72
Tulostus paperin molemmille puolille automaattisesti (automaattinen 2-puolinen tulostus) (Windows)	73
Tulostus vihkona automaattisesti (Windows)	76
Värillisen asiakirjan tulostaminen harmaasävynä (Windows)	78
Tulosteiden tahraantumisen ja paperitukosten estäminen (Windows)	79
Esimääritetyn tulostusprofiilin käyttö (Windows)	80
Oletustulostusasetusten muuttaminen (Windows)	83
Tulostusasetukset (Windows)	84
Tulostus tietokoneelta (Mac)	89
Valokuvan tulostus (Mac)	90
Asiakirjan tulostaminen (Mac)	91
Tulostus paperin molemmille puolille automaattisesti (automaattinen 2-puolinen tulostus) (Mac)	92

Usean sivun tulostus yhdelle paperiarkille (N in 1, useita sivuja arkille) (Mac)	93
Värillisen asiakirjan tulostaminen harmaasävynä (Mac)	94
Tulosteiden tahraantumisen ja paperitukosten estäminen (Mac)	95
Tulostusasetukset (Mac)	96
Skannaus	101
Skannaaminen Brother-laitteen skannauspainikkeen avulla	102
Valokuvien ja grafiikan skannaus	103
Skannattujen tietojen tallentaminen kansioon PDF-tiedostona	106
Skannattujen tietojen tallennus muistikortille tai USB-muistitikkuun	109
Useiden käyntikorttien ja valokuvien skannaus (automaattinen rajaustoiminto)	113
Skannaus muokattavaan tekstitiedostoon käyttämällä optista tekstintunnistusta	115
Skannaa sähköpostin liitteeksi	118
Web Services -toiminto verkossasi skannausta varten (Windows 7, Windows 8 ja Windows 10) ...	121
Skannaa-painikkeen asetusten muuttaminen ControlCenter4:ssa (Windows)	125
Skannaa-painikkeen asetusten muuttaminen Brother iPrint&Scan -ohjelman avulla (Mac)	129
Skannaaminen tietokoneelta (Windows)	130
Skannaus ControlCenter4:n perustilassa (Windows)	131
Skannaus ControlCenter4:n edistyneessä tilassa (Windows)	146
Skannaus Nuance™ PaperPort™ 14SE:llä tai muilla Windows-sovelluksilla	162
Skannaus Windowsin faksi ja skannaus -sovelluksella	167
BookScan Enhancer- ja Whiteboard Enhancer -sovellusten asennus (Windows)	171
Skannaaminen tietokoneelta (Mac)	172
Skannaus Brother iPrint&Scan -ohjelmistolla (Mac)	173
Skannaus TWAIN-yhteensopivien sovellusten avulla (Mac)	174
Kopiointi	177
Asiakirjan kopioiminen	178
Kopioitujen kuvien suurentaminen tai pienentäminen	180
Kopioiden lajittelu	182
Sivunasettelun kopioiden tekeminen (Useita sivuja arkille tai juliste)	183
Kopioiminen paperin molemmille puolille (2-puolinen kopiointi)	187
Henkilökortin kopiointi	190
Kopiointi värinsäästötilassa	192
Kopiointiasetukset	193
Faksi	197
Faksin lähettäminen	198
Lähetä faksi Brother-laitteestasi	199
Faksin lähettäminen manuaalisesti	202
Faksin lähettäminen keskustelun jälkeen	203
Saman faksin lähettäminen usealle vastaanottajalle (sarjalähetys)	204
Faksin lähettäminen reaaliaikaisesti	207
Faksin lähettäminen tiettyyn aikaan (ajastettu faksi)	208
Vaihda faksin automaattisen uudelleenalinnan asetus	209
Käynnissä olevan faksin peruuttaminen	210
Odottavien faksien tarkistus ja peruutus	211
Faksiasetukset	212
Faksin vastaanotto	214
Vastaanottotilan asetukset	215

Faksin esikatselu	222
Ylikokoisen saapuvan faksin sivukoon pienentäminen	226
Faksin vastaanottoleiman asetus	227
Faksin vastaanottaminen puhelinkeskustelun lopuksi	228
Vastaanotto muistiin -asetukset	229
Faksien kaukonouto	237
Äänitoiminnot ja faksinumerot	243
Äänitoiminnot	244
Faksinumeroiden tallennus	246
Sarjalähetysryhmien luominen	254
Puhelinpalvelut ja ulkoiset laitteet	259
Tunnistesoitto	260
Soittajan tunnistus	263
Puhelinlinjatyyppin määrittäminen	265
Voice Over Internet -protokolla (VoIP-puhelinlinjan häiriöt)	267
Ulkoisen puhelinvastaaja	268
Ulkoiset tai rinnakkaiset puhelimet	272
Faksiraportit	277
Lähetysten vahvistusraportin tyylin määrittäminen	278
Faksiraportin tulostusaikavälin asettaminen	279
PC-FAX	281
PC-FAX Windows-käyttöjärjestelmässä	282
PC-FAX-toiminto Macille	308
Suoratulostus	311
Valokuvien tulostus suoraan tietovälineeltä	312
Yhteensopiva tietoväline	313
Tärkeitä tietoja valokuvien tulostuksesta	314
Valokuvien tulostus tietovälineeltä Brother-laitteella	315
Valokuvien kopiointi tietovälineestä tietokoneeseen	329
Ennen valokuvien kopiointia	330
Valokuvien kopiointi tietovälineestä paikallisen yhteyden kautta	331
Valokuvien tulostus ControlCenter4:sta (Windows)	332
Valokuvien muokkaus ControlCenter4:lla (Windows)	334
Verkko	336
Tuetut verkon perustoiminnot	337
Verkonhallintaohjelmisto ja apuohjelmat	338
Verkonhallintaohjelmistoon ja apuohjelmiin tutustuminen	339
Muita menetelmiä Brother-laitteesi määrittämiseen langatonta verkkoa varten	340
Ennen Brother-laitteesi määrittämistä langattomaan verkkoon	341
Laitteen määrittäminen langattomaan verkkoon käyttämällä Wi-Fi Protected Setup™ (WPS) -toiminnon kertapainallusmenetelmää	342
Laitteen määrittäminen langattomaan verkkoon käyttämällä Wi-Fi Protected Setup™ (WPS) -toiminnon PIN-menetelmää	344
Laitteen määrittäminen langattomaan verkkoon, kun SSID-nimeä ei lähetetä	347
Wi-Fi Direct® -käyttö	350
Lisäverkkotoiminnot	363
Tulosta verkkoasetusten raportti	364

Teknisiä tietoja kokeneille käyttäjille.....	365
Verkoasetusten palautus tehdasasetuksiin	366
WLAN-raportin tulostus	367
Suojaus	370
Laitteen asetusten lukitseminen.....	371
Tietoja muistin suojauksen käytöstä.....	372
Tietoja lähetyslukon käyttämisestä	376
Mobiili/Web Connect.....	380
Brother Web Connect.....	381
Brother Web Connect -yleiskuvaus	382
Brother Web Connect -toiminnolla käytettävät online-palvelut.....	383
Brother Web Connect -käytön edellytykset	385
Brother Web Connect -toiminnon määrittäminen	388
Asiakirjojen skannaaminen ja lähettäminen Brother Web Connectin avulla	397
Asiakirjan lähettäminen ulkoisesta muistilaitteesta Brother Web Connectin avulla.....	399
Asiakirjojen lataaminen ja tulostaminen Brother Web Connectin avulla	400
Asiakirjan lataus ja tallennus ulkoiseen muistilaitteeseen Brother Web Connectin avulla	403
Faksin edelleenlähettäminen pilvipalveluun tai sähköpostiin	405
Google Cloud Print.....	408
Google Cloud Print -yleiskuvaus	409
Ennen Google Cloud Print -toiminnon käyttöä	410
Tulostus Google Chrome™ -selaimessa tai Chrome OS™ -käyttöjärjestelmässä	415
Tulostus Google Drive™ -työkalusta mobiililaitteille.....	416
Tulostus Gmail™ -WWW-sähköpostipalvelusta mobiililaitteille.....	417
AirPrint	418
AirPrint-yleiskuvaus	419
Ennen AirPrintin käyttöä (macOS)	420
Tulostus AirPrint-toiminnolla.....	421
Skannaaminen AirPrintin (macOS) avulla	424
Faksin lähetys AirPrint (macOS) -toiminnolla.....	425
Mobiilitulostus Windowsille.....	426
Mopria®-tulostuspalvelu	427
Brother iPrint&Scan mobiililaitteille	428
Near-Field Communication (NFC).....	429
ControlCenter	430
ControlCenter4 (Windows).....	431
ControlCenter4:n käyttötilan vaihto (Windows)	432
Skannaus ControlCenter4:n perustilassa (Windows).....	434
Skannaus ControlCenter4:n edistyneessä tilassa (Windows).....	435
Brother-laitteen määrittäminen ControlCenter4:llä (Windows)	436
Mukautetun välilehden luominen ControlCenter4:n edistyneessä tilassa (Windows)	438
Brother iPrint&Scan Windowsille ja Macille	440
Brother iPrint&Scan -yleiskuvaus.....	441
Vianetsintä	442
Virhe- ja huoltoviestit.....	443
Faksien tai faksiraporttien siirtäminen	457

Brother Web Connect -toiminnon käytön aikana ilmestyvät virheviestit.....	462
Asiakirjatukokset	464
Asiakirja on juuttunut ADS-yksikön yläosaan	465
Asiakirja on juuttunut ADS-yksikön sisälle	466
ADS:ään juuttuneen paperisilpun poistaminen	467
Tulostimen tukos tai paperitukos.....	468
Paperi on juuttunut laitteen etuosaan (paperitukos A sisällä/edessä).....	469
Paperi on juuttunut laitteen etuosaan (paperitukos B edessä).....	474
Paperi on juuttunut laitteen takaosaan (paperitukos C takana).....	477
Jos sinulla on laitteesi käyttöön liittyviä vaikeuksia	480
Paperinkäsittely- ja tulostusongelmat.....	481
Puhelin- ja faksiongelmat	487
Muita ongelmia	494
Verkko-ongelmat	496
Google Cloud Print -ongelmat	505
AirPrint-ongelmat.....	506
Laitteen tietojen tarkistus	507
Brother-laitteen asetusten palautus	508
Nollaustoimintojen esittely.....	509
Rutiinihuolto	510
Mustekasettien vaihtaminen.....	511
Brother-laitteen puhdistaminen	514
Skannerin puhdistaminen.....	515
Brother-laitteen tulostuspään puhdistaminen	517
Tulostuspään puhdistaminen tietokoneella (Windows)	519
Tulostuspään puhdistaminen tietokoneella (Mac)	521
LCD-näytön puhdistaminen.....	522
Laitteen ulkopinnan puhdistaminen.....	523
Laitteen tulostinalustan puhdistaminen	524
Paperinsyöttöruullien puhdistaminen	525
Pohja-alustan puhdistaminen	527
Paperinsyöttöruullien puhdistaminen	528
Brother-laitteen tarkistaminen	529
Tulostuslaadun tarkastaminen.....	530
Brother-laitteen tulostuksen kohdistuksen tarkistaminen	533
Väriaineen määrän tarkistus.....	535
Laitteen tilan valvonta tietokoneesta (Windows)	537
Laitetilan valvonta tietokoneeltasi (Mac)	542
Poista pystyviivat korjaamalla paperinsyöttöä.....	544
Tulostusasetusvalintojen muuttaminen tulostusongelmissa	545
Brother-laitteen pakkaaminen ja lähettäminen.....	547
Laitteen asetukset.....	550
Laitteen asetusten muuttaminen ohjauspaneelista	551
Sähkökatkoksen sattuessa (tallennus muistiin).....	552
Yleiset asetukset	553
Tallenna suosikkiasetuksesi pikakuvakkeena	567
Raporttien tulostus	570





Asetukset- ja ominaisuudet- taulukot	573
Laitteasetusten muuttaminen tietokoneesta	597
Laitteen asetusten muuttaminen etäasetuksella	598
Liite	610
Tekniset tiedot	611
Tekstin syöttäminen Brother-laitteella	620
Tarviketiedot	623
Tietoja uusiopaperista	624
Brotherin numerot	625

Ennen Brother-laitteen käyttöä

- [Huomautusten määritelmät](#)
- [Tavaramerkit](#)
- [Tärkeä huomautus](#)

Huomautusten määritelmät

Tässä käyttöoppaassa käytetään seuraavia symboleita ja käytänteitä:

 VAROITUS	VAROITUS ilmaisee mahdollisen vaaratilanteen, joka voi aiheuttaa kuoleman tai vakavia tapaturmia, jos tilannetta ei vältetä.
 HUOMIO	HUOMIO ilmaisee mahdollisen vaaratilanteen, joka saattaa aiheuttaa loukkaantumisia tai vähäisiä loukkaantumisia.
TÄRKEÄÄ	TÄRKEÄÄ ilmaisee mahdollisen vaaratilanteen, joka saattaa aiheuttaa aineellisia vahinkoja tai laitteen toiminnallisuuden heikkenemistä.
HUOMAUTUS	HUOMAUTUS määrittää käyttöympäristön, asennusolosuhteet tai erityiset käyttöolosuhteet.
	Käyttövinkkikuvakkeet tarkoittavat hyödyllisiä ohjeita ja lisätietoja.
	Suurjännitekuvakkeet varoittavat mahdollisesta sähköiskusta.
Lihavoitu teksti	Lihavoitu tekstityyli tarkoittaa laitteen ohjauspaneelin tai tietokoneen näyttöruudun painikkeita.
<i>Kursivoitu teksti</i>	Kursivoidulla tekstityylillä korostetaan tärkeää kohtaa tai sillä viitataan asiaan liittyvään toiseen aiheeseen.
Courier New	Courier New -fontti tarkoittaa laitteen nestekidenäytössä näkyviä viestejä.



Aiheeseen liittyviä tietoja

- [Ennen Brother-laitteen käyttöä](#)

Tavaramerkit

Microsoft, Windows, Windows Server, SharePoint, Internet Explorer, Excel, PowerPoint, OneNote ja OneDrive ovat Microsoft Corporationin rekisteröityjä tavaramerkkejä tai tavaramerkkejä Yhdysvalloissa ja/tai muissa maissa.

Apple, AirPrint, App Store, Mac, Safari, iPad, iPhone, iPod touch ja macOS ovat Yhdysvalloissa ja muissa maissa rekisteröityjä Apple Inc. -yhtiön tavaramerkkejä.

Nuance ja PaperPort ovat Nuance Communications, Inc:n tai sen tytäryhtiöiden tavaramerkkejä tai rekisteröityjä tavaramerkkejä Yhdysvalloissa ja/tai muissa maissa.

SDHC-logo on SD-3C, LLC:n tavaramerkki.

Wi-Fi[®], Wi-Fi Alliance[®] ja Wi-Fi Direct[®] ovat Wi-Fi Alliance[®] -organisaation rekisteröityjä tavaramerkkejä.

WPA[™], WPA2[™], Wi-Fi Protected Setup[™] ja Wi-Fi Protected Setup[™] -logo ovat Wi-Fi Alliance[®] -organisaation tavaramerkkejä.

Android, Gmail, Google Cloud Print, Google Drive, Google Play, Google Chrome, Chrome OS ja Google ovat Google, Inc:n tavaramerkkejä. Näitä tavaramerkkejä saa käyttää vain Googlen luvalla.

Mozilla ja Firefox ovat Mozilla Foundationin rekisteröityjä tavaramerkkejä.

Bluetooth[®]-sanamerkki ja -logot ovat Bluetooth SIG, Inc:n omistamia rekisteröityjä tavaramerkkejä, ja Brother Industries, Ltd. ja siihen liittyvät yritykset käyttävät kyseisiä merkkejä lisenssin alaisuudessa. Muut tavaramerkit ja tuotenimet kuuluvat niiden omistajille.

Intel on Intel Corporationin tavaramerkki Yhdysvalloissa ja/tai muissa maissa.

Evernote ja Evernote Elephant -logo ovat Evernote Corporationin tavaramerkkejä, joita käytetään lisenssillä.

Mopria[®] ja Mopria-logo ovat Mopria Alliance, Inc:n rekisteröityjä tavaramerkkejä ja palvelumerkkejä Yhdysvalloissa ja muissa maissa. Luvaton käyttö on ehdottomasti kielletty.

WordPerfect on Corel Corporationin ja/tai sen tytäryhtiöiden tavaramerkki tai rekisteröity tavaramerkki Kanadassa, Yhdysvalloissa ja/tai muissa maissa.

Kullakin yrityksellä, jonka ohjelmiston nimi mainitaan tässä oppaassa, on omia ohjelmiaan koskeva käyttöoikeussopimus.

Brother-tuotteissa, niihin liittyvissä asiakirjoissa ja muissa materiaaleissa esiintyvät yritysten kaupp- ja tuotenimet ovat kyseisten yhtiöiden tavaramerkkejä tai rekisteröityjä tavaramerkkejä.



Aiheeseen liittyviä tietoja

- [Ennen Brother-laitteen käyttöä](#)

Tärkeä huomautus

- Älä käytä tuotetta ostomaan ulkopuolella, koska se ei välttämättä täytä kyseisen maan langattomaan tiedonsiirtoon ja sähköturvallisuuteen liittyviä säädöksiä.
- Windows 10 tässä asiakirjassa tarkoittaa käyttöjärjestelmiä Windows 10 Home, Windows 10 Pro, Windows 10 Education ja Windows 10 Enterprise.
- Tässä asiakirjassa Windows Server 2008 viittaa käyttöjärjestelmiin Windows Server 2008 ja Windows Server 2008 R2.
- Ellei muuta mainita, tässä käyttöoppaassa käytetään laitteen DCP-J572DW/DCP-J772DW/MFC-J497DW/MFC-J895DW nestekidenäytön viestejä.
- Ellei muuta mainita, tämän käyttöoppaan kuvissa näkyy MFC-J895DW.
- Tämän käyttöoppaan näyttökuvat ovat vain esimerkkejä, ja ne voivat poiketa varsinaisista näytöistä.
- Ellei toisin ole mainittu, tämän käyttöohjeen näyttökuvat ovat Windows 7- ja macOS v10.12.x - käyttöjärjestelmistä. Tietokoneesi näyttökuvat voivat poiketa käyttöohjeen kuvista sen mukaan, mikä käyttöjärjestelmä tietokoneessasi on.
- Tämän ohjeen sisältö ja tuotteen tiedot voivat muuttua ilman erillistä ilmoitusta.
- Nämä ohjeet koskevat sekä MFC- että DCP-malleja. 'XXX-XXXX' tarkoittaa 'MFC/DCP-XXXX' (jossa XXXX on mallisi nimi).



Aiheeseen liittyviä tietoja

- [Ennen Brother-laitteen käyttöä](#)

Brother-laitteen esittely

- Ennen laitteen käyttöä
- Ohjauspaneelin esittely
- LCD-näytön yleiskatsaus
- Nestekidenäytön esittely
- Asetukset-näytön esittely
- Kosketusnäytössä siirtyminen
- Brother-apuohjelmien käyttö (Windows)

Ennen laitteen käyttöä

Varmista seuraavat kohdat ennen tulostustoimintojen suorittamista:

- Varmista, että olet asentanut Brother-ohjelmiston ja -ohjaimet.
- USB-yhteyden tai verkkokaapelin käyttäjät: varmista, että liitäntäkaapeli on tiukasti kiinni.

Oikeanlaisen paperin valinta

Laadukkaan tulostusjäljen tuottamiseksi on tärkeää valita oikea paperityyppi. Varmista, että olet lukenut hyväksyttävää paperia koskevat tiedot ennen paperin ostamista ja määrittänyt tulostusalueen tulostinohjaimen asetusten mukaan.

Samanaikainen tulostus, skannaus ja faksien lähetys

Laite voi tulostaa tietokoneelta samalla, kun se lähettää tai vastaanottaa fakseja muistiin tai kun se skannaa asiakirjaa tietokoneelle. Tietokoneelta suoritettava tulostus ei keskeytä faksin lähetystä. Tietokoneelta suoritettava tulostus kuitenkin keskeytyy, kun laite kopioi tai vastaanottaa faksia paperille. Tulostus jatkuu, kun kopiointi tai faksin vastaanotto on päättynyt.



DCP-mallit eivät tue faksiominaisuutta.

Palomuuuri (Windows)

Jos tietokone on suojattu palomuurilla eikä sillä voi tulostaa tai skannata verkossa tai käyttää PC-FAX-toimintoa, palomuuriasetukset on ehkä määritettävä. Jos käytössä on Windows-palomuuuri ja olet asentanut ohjaimet noudattaen asennusohjelman ohjeita, tarvittavat palomuuriasetukset on jo määritetty. Jos käytössä on jokin muu palomuuriohjelmisto, katso ohjeet ohjelmiston käyttöoppaasta tai ota yhteys ohjelmiston valmistajaan.



Aiheeseen liittyviä tietoja

- [Brother-laitteen esittely](#)

Ohjauspaneelin esittely

>> MFC-J491DW/MFC-J497DW

>> DCP-J572DW

>> DCP-J772DW/DCP-J774DW/MFC-J890DW/MFC-J895DW

MFC-J491DW/MFC-J497DW

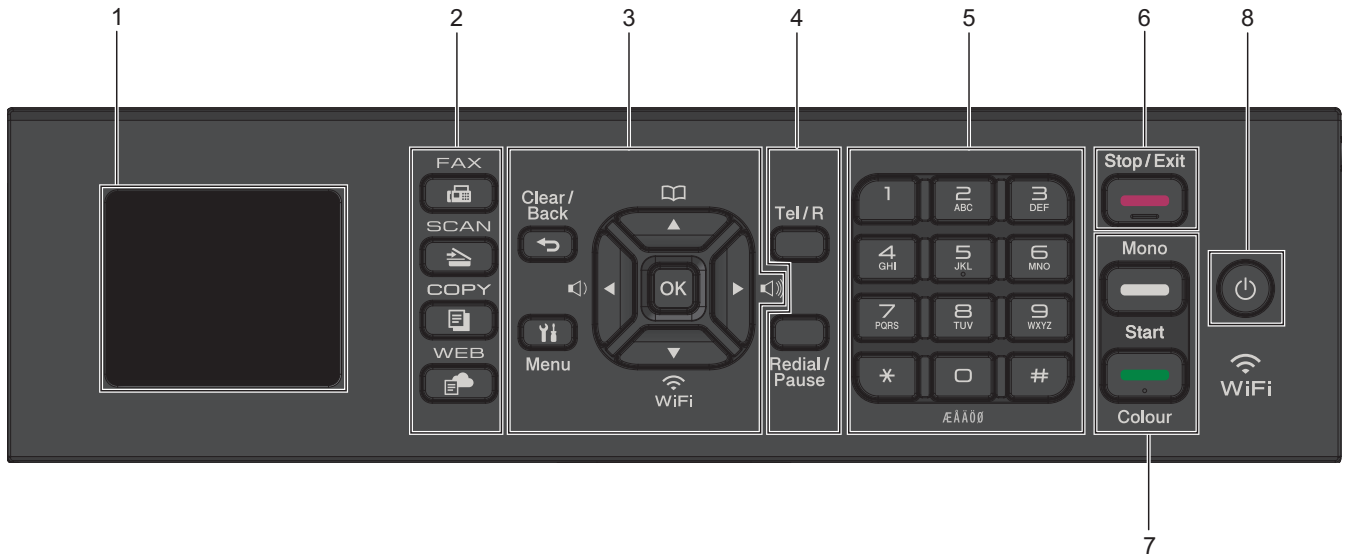

1. 1,8"(44,9 mm) Nestekidenäyttö (LCD)

Näyttää laitteen asetusten määrittämisessä ja käytössä opastavia viestejä.

2. Tilapainikkeet



FAX

Kytke laite faksitilaan painamalla tätä.



SCAN (Skannaus)

Kytke laite skannaustilaan painamalla tätä.



COPY (Kopiointi)

Kytke laite kopiointitilaan painamalla tätä.



WEB

Kytke laite WWW-tilaan painamalla tätä.

3. Asetuspainikkeet



Clear/Back (Tyhjennä/Takaisin)

Palaa takaisin edelliselle valikkotasolle painamalla tätä.



Menu (Valikko)

Siirry päävalikkoon painamalla tätä.

OK

Valitse asetukset painamalla tätä.



◀ tai ▶

Säädä soittoäänen voimakkuutta laitteen ollessa valmiustilassa painamalla tätä.



- Tallenna lyhytvalinta- ja ryhmänumerot laitteen muistiin painamalla tätä.
- Tarkista ja valitse laitteen muistiin tallennettuja numeroita painamalla tätä.



Määritä langattomat asetukset laitteen ollessa valmiustilassa painamalla tätä.



Selaa valikoita ja valintoja painamalla tätä.



- Siirrä osoitinta vasemmalle tai oikealle LCD-näytössä painamalla tätä.
- Vahvista tai peruuta käynnissä oleva toimenpide painamalla tätä.

4. Puhelinpainikkeet

Tel/R (Puh/R)

Jos laite on faksi-/puhelintilassa (F/P) ja nostat ulkoisen puhelimen puhelinkuulokkeen F/P-soiton aikana (vale-/kaksoissoitto), voit puhua painamalla **Tel/R (Puh/R)**.

Jos laite on kytketty puhelinkeskukseen, voit yhdistää ulkoiseen linjaan tai siirtää puhelun rinnakkaispuhelimeen tällä painikkeella.

Redial/Pause (Uudelleenvalinta/Tauko)

- Painamalla valitset uudestaan viimeksi soitetun numeron.
- Painamalla valitset ja soitat uudestaan lähtevien puheluiden historian tai soittajan tunnistus -historian numeroihin.
- Lisää tauko numeroiden väliin, kun valitset numeroita.

5. Valintanäppäimet

- Käytä faksi- ja puhelinnumeroiden valintaan.
- Käytä näppäimistönä tekstin tai merkkien syöttämiseen.

6. Stop/Exit (Lopeta/Poistu)

- Pysäytä toiminto painamalla tätä.
- Poistu valikosta painamalla tätä.

7. Käynnistyspainikkeet



Mono Start (M/V-käynnistys)

- Aloita faksien lähettäminen mustavalkoisena painamalla tätä.
- Aloita kopiointi mustavalkoisena painamalla tätä.
- Aloita asiakirjojen skannaus (värillisenä tai mustavalkoisena skannausasetusten mukaisesti) painamalla tätä.





Colour Start (Värikäynnistys)

- Aloita faksien lähettäminen kokonaan värillisenä painamalla tätä.
- Aloita kopiointi kokonaan värillisenä painamalla tätä.
- Aloita asiakirjojen skannaus (värillisenä tai mustavalkoisena skannausasetusten mukaisesti) painamalla tätä.

8. Virtapainike

Kytke laitteen virta päälle painamalla .

Katkaise laitteen virta painamalla  ja pitämällä sitä painettuna. Nestekidenäyttöön tulee muutamaksi sekunniksi ennen laitteen sammumista ilmoitus [Sammutetaan]. Jos ulkoinen puhelin tai puhelinvastaaja on kytketty, se on aina käytettävissä.

Jos katkaiset laitteen virran -painikkeella, se puhdistaa silti tulostuspään säännöllisesti, jotta tulostuslaatu säilyisi hyvänä. Pidä laite kytkettynä verkkovirtaan jatkuvasti, jotta tulostuspäiden käyttöikä pidentyisi, väriaineen käyttö olisi tehokkaampaa ja tulostuslaatu säilyisi.

DCP-J572DW

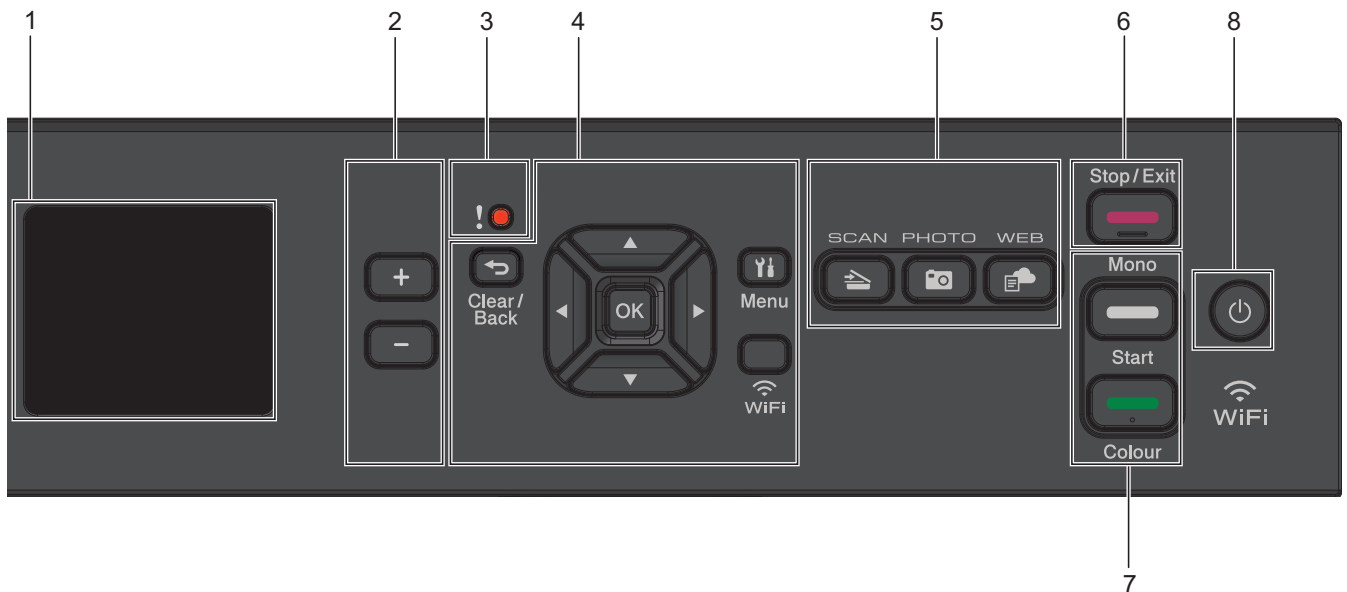

1. 1,8"(44,9 mm) Nestekidenäyttö (LCD)

Näyttää laitteen asetusten määrittämisessä ja käytössä opastavia viestejä.

2. Kopiomäärä

Suurena kopiomäärää painamalla + ja pienennä sitä painamalla –.

3. Varoituskuvake

Varoituskuvakkeeseen syttyy valo, kun saadaan virhe- tai kunnossapitoviesti.

4. Asetuspainikkeet

Clear/Back (Tyhjennä/Takaisin)

Palaa takaisin edelliselle valikkotasolle painamalla tätä.

Menu (Valikko)

Siirry päävalikkoon painamalla tätä.

OK

Valitse asetukset painamalla tätä.

WiFi

Määritä langattomat asetukset laitteen ollessa valmiustilassa painamalla tätä.

▲ tai ▼

Selaa valikoita ja valintoja painamalla tätä.

◀ tai ▶

- Siirrä osoitinta vasemmalle tai oikealle LCD-näytössä painamalla tätä.

- Vahvista tai peruuta käynnissä oleva toimenpide painamalla tätä.

5. Tilapainikkeet



SCAN (Skannaus)

Kytke laite skannaustilaan painamalla tätä.



PHOTO (KUVA)

Kytke laite valokuvatilaan painamalla tätä.



WEB

Kytke laite WWW-tilaan painamalla tätä.

6. Stop/Exit (Lopeta/Poistu)

- Pysäytä toiminto painamalla tätä.
- Poistu valikosta painamalla tätä.

7. Käynnistyspainikkeet



Mono Start (M/V-käynnistys)

- Aloita kopiointi mustavalkoisena painamalla tätä.
- Aloita asiakirjojen skannaus (värillisenä tai mustavalkoisena skannausasetusten mukaisesti) painamalla tätä.





Colour Start (Värikäynnistys)

- Aloita kopiointi kokonaan värillisenä painamalla tätä.
- Aloita asiakirjojen skannaus (värillisenä tai mustavalkoisena skannausasetusten mukaisesti) painamalla tätä.

8. Virtapainike

Kytke laitteen virta päälle painamalla .

Katkaise laitteen virta painamalla  ja pitämällä sitä painettuna. Nestekidenäyttöön tulee muutamaksi sekunniksi ennen laitteen sammumista ilmoitus [Sammutetaan].

Jos katkaiset laitteen virran -painikkeella, se puhdistaa silti tulostuspään säännöllisesti, jotta tulostuslaatu säilyisi hyvänä. Pidä laite kytkettynä verkkovirtaan jatkuvasti, jotta tulostuspäiden käyttöikä pidentyisi, väriaineen käyttö olisi tehokkaampaa ja tulostuslaatu säilyisi.

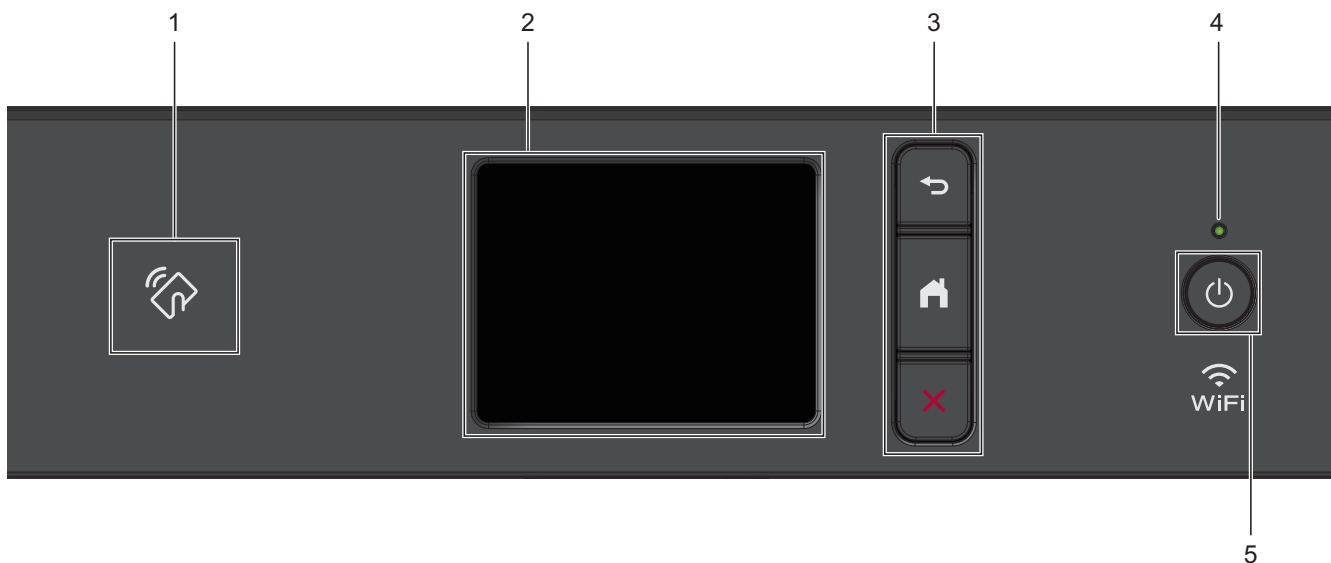

1.  **NFC (Near Field Communication) -symboli**
(MFC-J890DW/MFC-J895DW)

Jos Android™-laitteesi tukee NFC-toimintoa, voit tulostaa tietoja laitteesta tai skannata asiakirjoja koskettamalla sillä ohjauspaneelissa olevaa NFC-logoa.

2. **LCD-kosketusnäyttö**

Voit avata valikoita ja valintoja painamalla niitä kosketusnäytöllä.

3. **Valikkopainikkeet**

 **(Takaisin)**

Palaa edelliseen valikkoon painamalla tätä.

 **(Alkuun)**

Palauttaa aloitusnäyttöön.

 **(Peruuta)**

Peruuta toiminto painamalla.

4. **Virran LED-merkkivalo**

LED-merkkivalo syttyy laitteen virrankäyttötilan mukaan.

Kun laite on lepotilassa, LED-merkkivalo vilkkuu.

5.  **Virtapainike**

Kytke laitteen virta päälle painamalla .

Paina painettuna näppäintä  kytkeäksesi laitteen virran pois. Kosketusnäyttöön tulee muutamaksi sekunniksi ennen laitteen sammumista ilmoitus [Sammutetaan]. Jos ulkoinen puhelin tai puhelinvastaaja on kytketty, se on aina käytettävissä (MFC-mallit).

Jos katkaiset laitteen virran -painikkeella, se puhdistaa silti tulostuspään säännöllisesti, jotta tulostuslaatu säilyisi hyvänä. Pidä laite kytkettynä verkkovirtaan jatkuvasti, jotta tulostuspäiden käyttöikä pidentyisi, väriaineen käyttö olisi tehokkaampaa ja tulostuslaatu säilyisi.

 **Aiheeseen liittyviä tietoja**

- [Brother-laitteen esittely](#)

Liittyvät aiheet:

- [Near-Field Communication \(NFC\)](#)
-

LCD-näytön yleiskatsaus

Vastaavat mallit: DCP-J572DW/MFC-J491DW/MFC-J497DW

>> [MFC-J491DW/MFC-J497DW](#)

>> [DCP-J572DW](#)

MFC-J491DW/MFC-J497DW

Tästä näytöstä näet laitteen tilan laitteen ollessa valmiustilassa. Kun tämä on näytössä, tämä tarkoittaa, että laite on valmis seuraavaan komenttoon.

Aloitusp näyttö

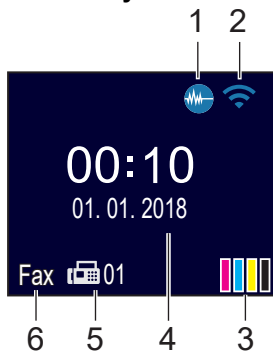



1.  **Hiljainen tila**

Tämä kuvake näkyy, kun [Hiljainen tila] -asetuksena on [Kyllä].

Hiljainen tila -asetus voi vähentää tulostusmelua. Kun Hiljainen tila on päällä, tulostusnopeus hidastuu.

2.  **Langattoman yhteyden tila**

Seuraavan taulukon kukin kuvake esittää langattoman verkon tilaa:

	Langaton verkkoyhteys on käytössä. Aloitusp näyttön kolmivaiheinen ilmaisain näyttää nykyisen langattoman signaalin voimakkuuden.
	Langatonta tukiasemaa ei voida tunnistaa.
	Langaton asetukset on poistettu käytöstä.

3.  **[Muste]**

Näyttää käytettävissä olevan musteen määrän.

Kun värikasetin käyttöikä on loppumassa tai siinä on ongelma, kyseisen väriaineen värinen virhekuvake tulee näyttöön.

4. **Päivämäärä ja kellonaika**

Näyttää laitteeseen asetetun päivämäärän ja kellonajan.

5. **Muistissa olevat faksit**

Näyttää, kuinka monta vastaanotettua faksia on laitteen muistissa.

6. **Vastaanottotila**

Näyttää nykyisen vastaanottotilan.



Kun Tunnistesoitto-ominaisuus on päällä, LCD-näytössä on [S/H].

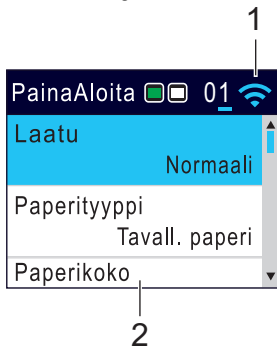

LCD-näytöstä näet laitteen tilan laitteen ollessa valmiustilassa.

Aloitussnäyttö



1. Langattoman yhteyden tila

Seuraavan taulukon kukin kuvake esittää langattoman verkon tilaa:

	Langaton verkkoyhteys on käytössä. Aloitussnäyttöjen kolmivaiheinen ilmaisin näyttää nykyisen langattoman signaalin voimakkuuden.
	Langatonta tukiasemaa ei voida tunnistaa.
	Langaton asetus on poistettu käytöstä.



Voit määrittää langattomat asetukset painamalla **WiFi** ohjauspaneelissa.

Aiheeseen liittyviä tietoja

- [Brother-laitteen esittely](#)

Nestekidenäytön esittely

Vastaavat mallit: DCP-J772DW/DCP-J774DW/MFC-J890DW/MFC-J895DW

>> [MFC-J890DW/MFC-J895DW](#)

>> [DCP-J772DW/DCP-J774DW](#)

MFC-J890DW/MFC-J895DW

Voit vaihtaa aloitusnäyttöä painamalla ◀ tai ▶.

Aloituspäytöistä voit siirtyä Wi-Fi®-asetukset-, Pikakuvakkeet-, Mustetasot- ja Asetukset-näyttöihin.

Aloituspäyttö

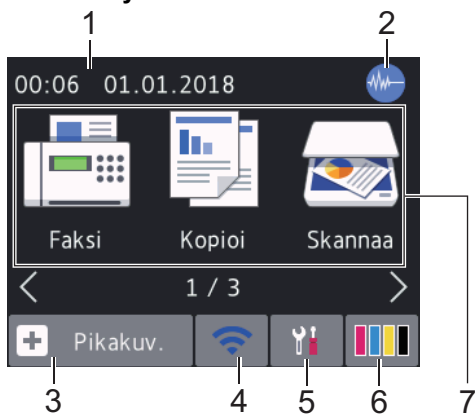

Tästä näytöstä näet laitteen tilan laitteen ollessa valmiustilassa. Kun tämä näkyy näytöllä, se tarkoittaa, että laite on valmis vastaanottamaan komentoja.

1. Päivämäärä ja kellonaika

Näyttää laitteeseen asetetun päivämäärän ja kellonajan.

2. Hiljainen tila

Tämä kuvake näkyy, kun [Hiljainen tila] -asetuksena on [Kyllä].

Hiljainen tila -asetus voi vähentää tulostusmelua. Kun Hiljainen tila on päällä, tulostusnopeus hidastuu.

3. [Pikakuv.]

Luo pikakuvakkeita usein käyttämillesi toiminnoille, kuten faksin lähetykselle, kopioinnille, skannaukselle sekä Web Connectin ja sovelluspalveluiden käytölle.





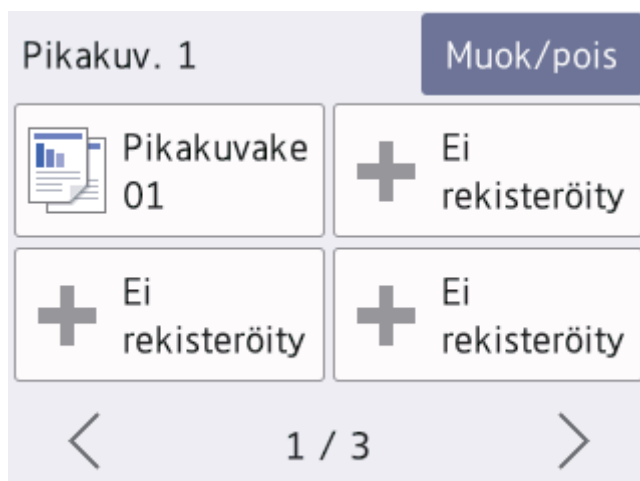

- Käytettävissä on kolme Pikakuvakkeet-näyttöä. Voit määrittää kussakin näytössä neljä pikakuvaketta.



- Voit näyttää muut Pikakuvakkeet-näytöt painamalla ◀ tai ▶.

4. Langattoman yhteyden tila

Seuraavan taulukon kukin kuvake esittää langattoman verkon tilaa:

	Laitetta ei ole yhdistetty langattomaan tukiasemaan/reitittimeen. Määritä langattomat asetukset painamalla tätä painiketta. Yksityiskohtaisempia tietoja >> <i>Pika-asennusopas</i>
	Langaton verkkoyhteys on päällä. Kolmivaiheinen ilmainen kussakin Alkuun-näytössä näyttää nykyisen langattoman signaalin voimakkuuden.
	Langatonta tukiasemaa/reititintä ei voida tunnistaa.
	Langaton asetukset on poistettu käytöstä.



Voit määrittää langattomat asetukset painamalla langattoman tilan painiketta.

5. [Asetukset]

Painamalla pääset [Asetukset]-valikkoon.

6. [Muste]

Näyttää käytettävissä olevan musteen määrän. Painamalla pääset [Muste]-valikkoon.

Kun värikasetin käyttöikä on loppumassa tai siinä on ongelma, kyseisen väriaineen värinen virhekuva tulee näyttöön.

7. Tilat:

Vaihda kuhunkin tilaan painamalla painikkeita.

[Faksi] / [Kopioi] / [Skannaa] / [Valokuva] / [WWW] / [Sovell.] / [Lataa ohjelmisto]

8. Tietokuvake

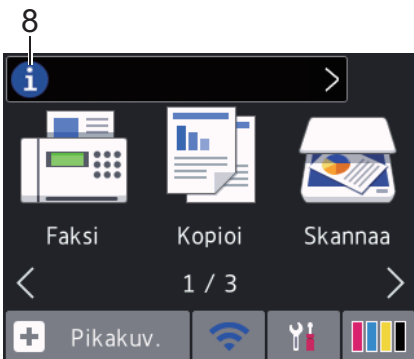

Uutta tietoa Brotherilta tulee esiin tietopalkkiin, kun ilmoitusasetukset, kuten [Viesti Brotherilta] ja [Laitteohj. autom. tarkistus], on asetettu tilaan [Kyllä].

(Internet-yhteys vaaditaan ja datahintoja voidaan soveltaa.)

Näytä yksityiskohdat painamalla .

9. Varoituskuvake

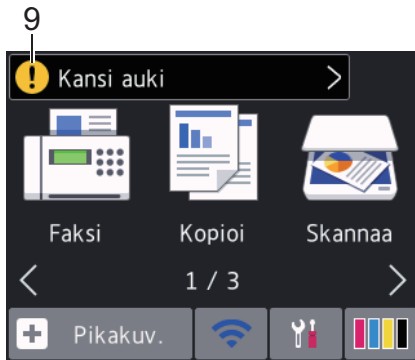

Varoituskuvake  tulee näyttöön virhe- tai kunnossapitoviestin yhteydessä. Tarkastele tietoja painamalla  ja palaa sitten aloitusnäyttöön painamalla .

DCP-J772DW/DCP-J774DW

Voit vaihtaa aloitusnäyttöä painamalla ◀ tai ▶.

Aloituspäytöistä voit siirtyä Wi-Fi-asetukset-, Pikakuvakkeet-, Mustetasot- ja Asetukset-näyttöihin.

Aloituspäyttö

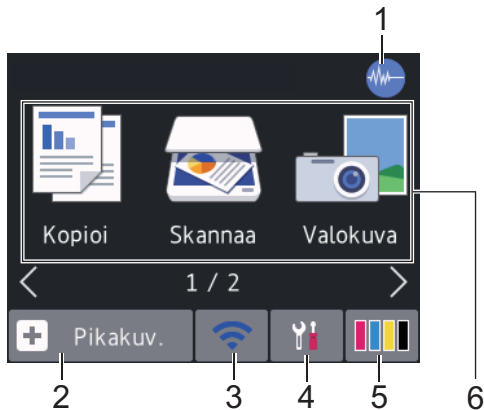

Tästä näytöstä näet laitteen tilan laitteen ollessa valmiustilassa. Kun tämä näkyy näytöllä, se tarkoittaa, että laite on valmis vastaanottamaan komentoja.

1. Hiljainen tila

Tämä kuvake näkyy, kun [Hiljainen tila] -asetuksena on [Kyllä].

Hiljainen tila -asetus voi vähentää tulostusmelua. Kun Hiljainen tila on päällä, tulostusnopeus hidastuu.

2. [Pikakuv.]

Luo pikakuvakkeita usein käyttämillesi toiminnoille, kuten kopioinnille, skannaukselle sekä Web Connectin ja sovelluspalveluiden käytölle.





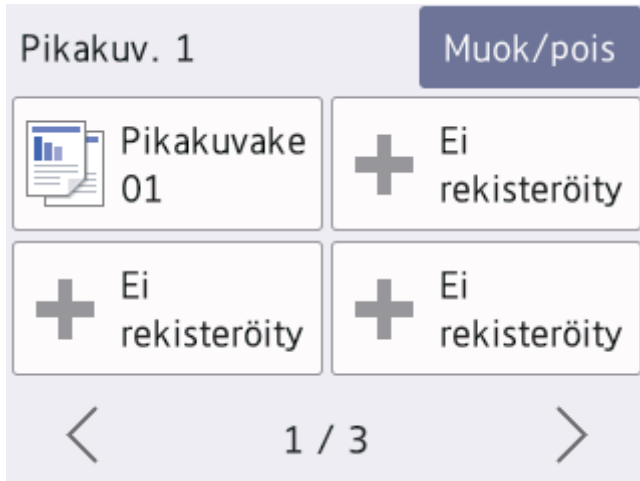

- Käytettävissä on kolme Pikakuvakkeet-näyttöä. Voit määrittää kussakin näytössä neljä pikakuvaketta.



- Voit näyttää muut Pikakuvakkeet-näytöt painamalla ◀ tai ▶.

3. Langattoman yhteyden tila

Seuraavan taulukon kukin kuvake esittää langattoman verkon tilaa:

	Laitetta ei ole yhdistetty langattomaan tukiasemaan/reitittimeen. Määritä langattomat asetukset painamalla tätä painiketta. Yksityiskohtaisempia tietoja >> <i>Pika-asennusopas</i>
	Langaton verkkoyhteys on päällä. Kolmivaiheinen ilmainen kussakin Alkuun-näytössä näyttää nykyisen langattoman signaalin voimakkuuden.
	Langatonta tukiasemaa/reititintä ei voida tunnistaa.
	Langaton asetukset on poistettu käytöstä.



Voit määrittää langattomat asetukset painamalla langattoman tilan painiketta.

4. [Asetukset]

Painamalla pääset [Asetukset]-valikkoon.

5. [Muste]

Näyttää käytettävissä olevan musteen määrän. Painamalla pääset [Muste]-valikkoon.

Kun värikasetin käyttöikä on loppumassa tai siinä on ongelma, kyseisen väriaineen värinen virhekuvake tulee näyttöön.

6. Tilat:

Vaihda kuhunkin tilaan painamalla painikkeita.

[Kopioi] / [Skannaa] / [Valokuva] / [WWW] / [Sovell.] / [Lataa ohjelmisto]

7. Tietokuvake

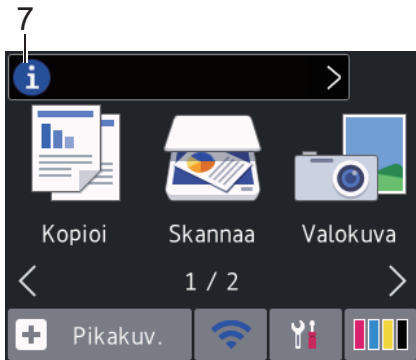

Uutta tietoa Brotherilta tulee esiin tietopalkkiin, kun ilmoitusasetukset, kuten [Viesti Brotherilta] ja [Laitteohj. autom. tarkistus], on asetettu tilaan [Kyllä].

(Internet-yhteys vaaditaan ja datahintoja voidaan soveltaa.)

Näytä yksityiskohdat painamalla

8. Varoituskuvake

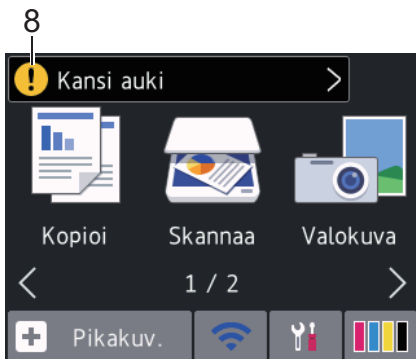

Varoituskuvake tulee näyttöön virhe- tai kunnossapitoviestin yhteydessä. Tarkastele tietoja painamalla

ja palaa sitten aloitusnäyttöön painamalla

Aiheeseen liittyviä tietoja

- [Brother-laitteen esittely](#)
 - [Uutta tietoa Brotherilta](#)

Liittyvät aiheet:

- [Tulostusmelun vähentäminen](#)
- [Väriaineen määrän tarkistus](#)
- [Asetukset-näytön esittely](#)
- [Virhe- ja huoltoviestit](#)

Uutta tietoa Brotherilta

Vastaavat mallit: DCP-J772DW/DCP-J774DW/MFC-J890DW/MFC-J895DW

Uutta tietoa Brotherilta tulee esiin tietopalkkiin, kun ilmoitusasetukset, kuten [Viesti Brotherilta] ja [Laiteohj. autom. tarkistus], on asetettu tilaan [Kyllä].

Näytä yksityiskohdat painamalla .



Tarvitaan internet-yhteys, ja datahintoja ehkä sovelletaan.

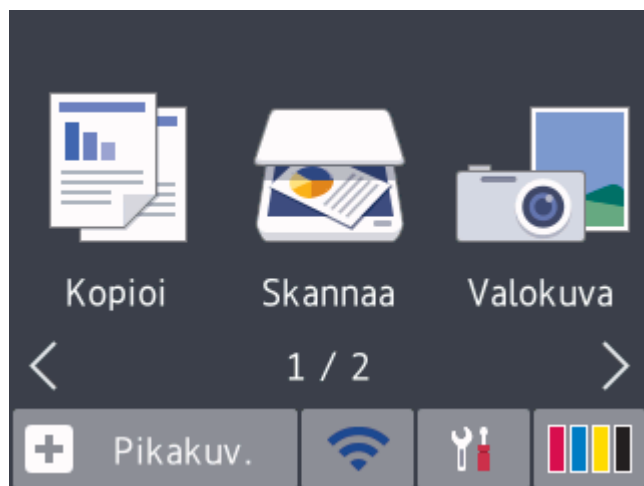

Aiheeseen liittyviä tietoja

- [Nestekidenäytön esittely](#)

Asetukset-näytön esittely

Vastaavat mallit: DCP-J772DW/DCP-J774DW/MFC-J890DW/MFC-J895DW

>> [MFC-J890DW/MFC-J895DW](#)

>> [DCP-J772DW/DCP-J774DW](#)

MFC-J890DW/MFC-J895DW

Kosketusnäytössä näkyy laitteen tila, kun painat  [Asetukset].

Käytä Brother-laitteen asetuksia käyttämällä Asetukset-valikkoa.



1. [Ylläpito]

Painamalla pääset seuraaviin valikoihin:

- [Paranna tulostuslaatua]
- [Tulostuspään puhdist.]
- [Mustetta jälj.]
- [Mustekasettimalli]
- [Tulostusasetukset]

2. [Hiljainen tila]

Näyttää Hiljainen tila -asetuksen.

Siirry [Hiljainen tila] -valikkoon painamalla tätä.

Kun tämän valikon asetuksena on [Kyllä], Alkuun-näytössä näkyy .

3. [Faks. esikats.]

Näyttää faksin esikatseluasetuksen.

Siirry [Faks. esikats.] -valikkoon painamalla tätä.

4. Vastaanottotila

Näyttää nykyisen vastaanottotilan.

5. [Pvm ja aika]

Näyttää päivämäärän ja kellonajan.

Siirry [Pvm ja aika] -valikkoon painamalla tätä.

6. [Wi-Fi]

Määritä langaton verkkoyhteys painamalla tätä.

Jos käytössä on langaton yhteys, näytön kolmivaiheinen ilmaisinsignaali  näyttää nykyisen langattoman signaalin voimakkuuden.

7. [Kasettiaset.]

Siirry [Kasettiaset.] -valikkoon painamalla tätä.

Muuta paperikokoa ja -tyyppiä käyttämällä kasettiasetusten valikon vaihtoehtoja.

8. [Kaikki aset.]

Käytä kaikkien laiteasetusten valikkoa painamalla tätä.

DCP-J772DW/DCP-J774DW

Kosketusnäytössä näkyy laitteen tila, kun painat  [Asetukset].

Käytä Brother-laitteen asetuksia käyttämällä Asetukset-valikkoa.

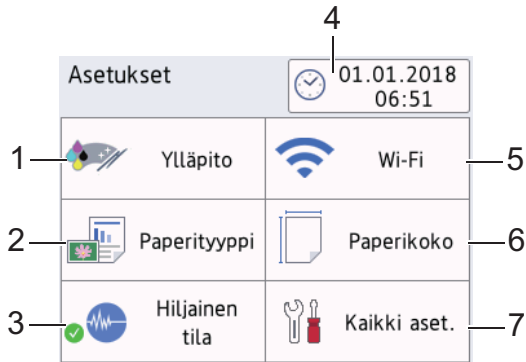

1. [Ylläpito]

Painamalla pääset seuraaviin valikoihin:

- [Paranna tulostuslaatua]
- [Tulostuspään puhdist.]
- [Mustetta jälj.]
- [Mustekasettimalli]
- [Tulostusasetukset]

2. [Paperityyppi]

Painamalla pääset [Paperityyppi]-valikkoon.

Tällä vaihtoehdolla vaihdetaan paperityyppiä.

3. [Hiljainen tila]

Näyttää Hiljainen tila -asetuksen.

Siirry [Hiljainen tila] -valikkoon painamalla tätä.

Kun tämän valikon asetuksena on [Kyllä], Alkuun-näytössä näkyy .

4. [Pvm ja aika]

Näyttää päivämäärän ja kellonajan.

Siirry [Pvm ja aika] -valikkoon painamalla tätä.

5. [Wi-Fi]

Määritä langaton verkkoyhteys painamalla tätä.

Jos käytössä on langaton yhteys, näytön kolmivaiheinen ilmaisin  näyttää nykyisen langattoman signaalin voimakkuuden.

6. [Paperikoko]

Painamalla pääset [Paperikoko]-valikkoon.

Tällä vaihtoehdolla vaihdetaan paperikokoa.

7. [Kaikki aset.]

Käytä kaikkien laiteasetusten valikkoa painamalla tätä.

Aiheeseen liittyviä tietoja

- [Brother-laitteen esittely](#)

Liittyvät aiheet:

- Nestekidenäytön esittely
 - Väriaineen määrän tarkistus
 - Tunnistesoitto
-

Kosketusnäytössä siirtyminen

Vastaavat mallit: DCP-J772DW/DCP-J774DW/MFC-J890DW/MFC-J895DW

Voit käyttää LCD-näyttöä painamalla sitä sormella. Voit avata ja käyttää kaikkia vaihtoehtoja painamalla LCD-näytöllä ◀▶ tai ▲▼ selataksesi niitä.

HUOMAUTUS

- Tämä tuote käyttää ARPHIC TECHNOLOGY CO., LTD:n fonttia.



Aiheeseen liittyviä tietoja

- [Brother-laitteen esittely](#)

Brother-apuohjelmien käyttö (Windows)

Brother Utilities on sovellusten käynnistysohjelma, josta voi siirtyä kätevästi kaikki tietokoneeseesi asennettuihin Brother-sovelluksiin.

1. Tee jokin seuraavista:

- Windows 7

Valitse  (**Käynnistä**) > **Kaikki ohjelmat** > **Brother** > **Brother Utilities**.

- Windows 8

Napauta tai napsauta  (**Brother Utilities**) joko **Käynnistä** -näytössä tai työpöydällä.

- Windows 8.1

Siirrä hiiri **Käynnistä**-näytön vasempaan alakulmaan ja napsauta  (jos käytetään kosketuspohjaista laitetta, avaa Sovellukset-näyttö pyyhkäisemällä **Käynnistä**-näyttöä alhaalta **Sovellukset**-näytön).

Napauta tai napsauta **Sovellukset**-näytöllä  (**Brother Utilities**).

- Windows 10

Valitse  > **Brother** > **Brother Utilities**.

2. Valitse laitteesi.

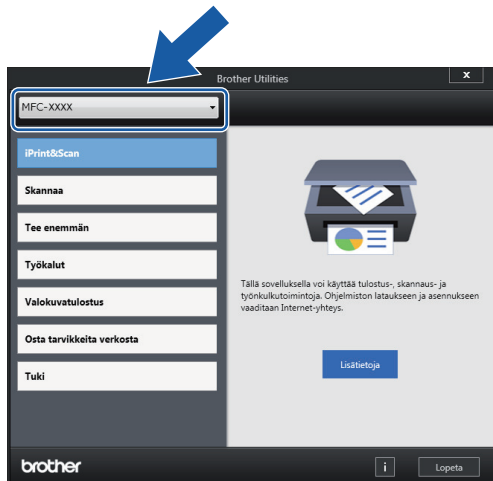

3. Valitse haluamasi toiminto.



Aiheeseen liittyviä tietoja

- [Brother-laitteen esittely](#)
 - [Brother-ohjelmiston ja ohjainten asennuksen poisto \(Windows\)](#)

Brother-ohjelmiston ja ohjainten asennuksen poisto (Windows)

1. Tee jokin seuraavista:

- Windows 7

Valitse  (**Käynnistä**) > **Kaikki ohjelmat** > **Brother** > **Brother Utilities**.

- Windows 8

Napauta tai napsauta  (**Brother Utilities**) joko **Käynnistä** -näytössä tai työpöydällä.

- Windows 8.1

Siirrä hiiri **Käynnistä**-näytön vasempaan alakulmaan ja napsauta  (jos käytetään kosketuspohjaista laitetta, avaa Sovellukset-näyttö pyyhkäisemällä **Käynnistä**-näyttöä alhaalta **Sovellukset**-näytön).

Napauta tai napsauta **Sovellukset**-näytöllä  (**Brother Utilities**).

- Windows 10

Napsauta  > **Brother** > **Brother Utilities**.

2. Valitse mallisi pudotusluettelosta (mikäli se ei vielä ole valittuna).

3. Napsauta **Työkalut** vasemmassa selauspalkissa.

- Jos kuvake **Ohjelmiston päivitysilmoitus** näkyy, valitse se ja napsauta sitten **Tarkista nyt** > **Tarkista ohjelmistopäivitysten saatavuus** > **Päivitä**. Noudata näyttöön tulevia ohjeita.
- Jos kuvake **Ohjelmiston päivitysilmoitus** ei näy, siirry seuraavaan vaiheeseen.

4. Napsauta **Poista asennus** kohdasta **Työkalut**sovelluksessa **Brother Utilities**.

Poista ohjelmiston ja ohjainten asennus valintaikkunan ohjeiden mukaisesti.



Aiheeseen liittyviä tietoja

- [Brother-apuohjelmien käyttö \(Windows\)](#)

Paperin käsittely

- [Paperin asettaminen](#)
- [Asiakirjojen asettaminen](#)

Paperin asettaminen

- [Paperin asettaminen paperikasettiin](#)
- [Valokuva- tai Valokuva L -paperin asettaminen valokuvapaperikasettiin](#)
- [Paperin asettaminen käsinsyöttöön](#)
- [Tulostumaton alue](#)
- [Paperiasetukset](#)
- [Hyväksytyt paperi ja muu tulostusmateriaali](#)
- [Virhe- ja huoltoviestit](#)
- [Paperinkäsittely- ja tulostusongelmat](#)

Paperin asettaminen paperikasettiin

- [Irtoarkkien tai Valokuva 2L -paperin asettaminen paperikasettiin](#)
- [Valokuvapaperin asettaminen paperikasettiin](#)
- [Kirjekuorten asettaminen paperikasettiin](#)

Irtoarkkien tai Valokuva 2L -paperin asettaminen paperikasettiin

- Jos [Tarkista paperi] -asetuksena on [Kyllä] ja vedät paperikasetin ulos laitteesta, nestekidenäyttöön tulee kysymys, haluatko vaihtaa paperityypin ja paperikoon asetuksen. Vaihda paperikoon ja paperityypin asetukset tarvittaessa nestekidenäytön ohjeiden mukaisesti.
- Lisää paperikasettiin vain yhtä paperikokoa ja -tyyppiä kerrallaan.
- Jos asetat paperikasettiin erikokoista paperia, laitteen tai tietokoneen paperikoon asetusta on muutettava.

1. Jos paperituen läppä (1) on auki, sulje se ja sulje sitten myös paperituki (2).

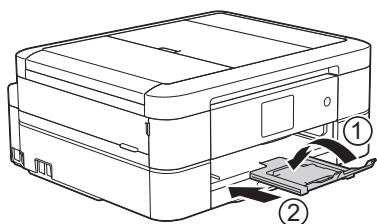

2. Vedä paperikasetti kokonaan ulos laitteesta.

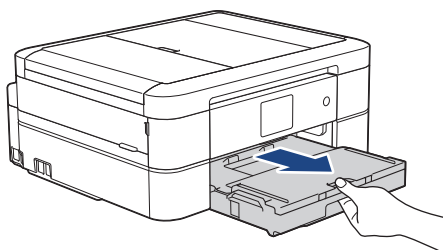

3. Avaa luovutusalustan kansi (1).

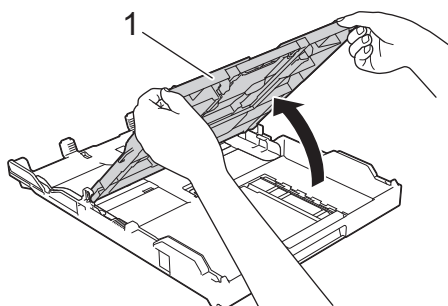

4. Paina ja siirrä varovasti paperin leveysohjaimia (1) ja sitten paperin pituusohjainta (2) paperikoon mukaan.

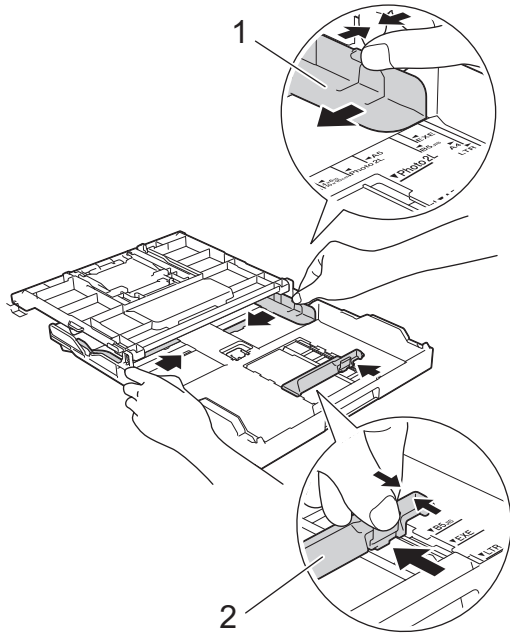

5. Vältä paperitukokset ja syöttövirheet leyhyttelemällä paperit.

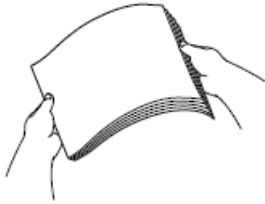

Varmista aina, että paperi ei ole käpristynyt tai rypistynyt.

6. Aseta paperi paperikasettiin varovasti **tulostuspuoli alaspäin**.

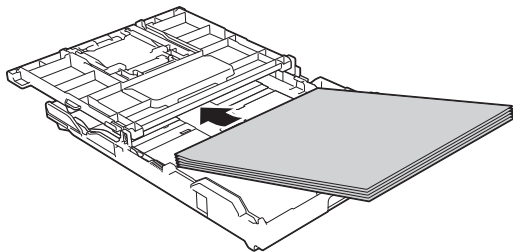

Varmista, että paperi on kasetissa tasaisesti ja paperin pituusohjain (1) koskettaa paperin reunoja.

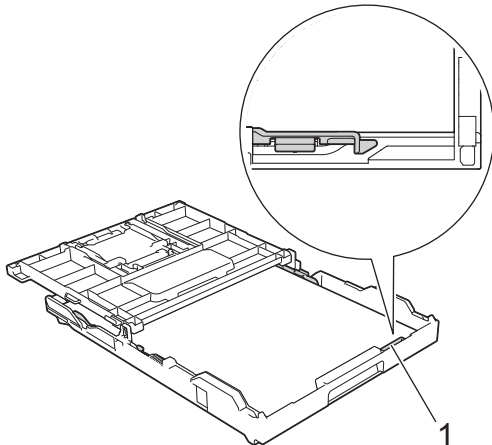

TÄRKEÄÄ

- Varo työntämästä paperia liian syväälle, sillä se saattaa nousta kasetin takaosan päälle, mikä aiheuttaa paperin syöttöhäiriötä.
- Yli 20 Valokuva 2L (13 × 18 cm) -paperiarkin asettaminen voi aiheuttaa paperitukoksia.



Kun haluat lisätä paperia, ennen kuin kasetti on tyhjä, poista paperit kasetista ja yhdistä ne lisättäviin papereihin. Estä laitetta syöttämästä useita sivuja leyhyttämällä paperipino hyvin.

7. Säädä varovasti paperin leveysohjaimia (1) paperin koon mukaan. Varmista, että paperin leveysohjaimet koskettavat paperin reunoja.

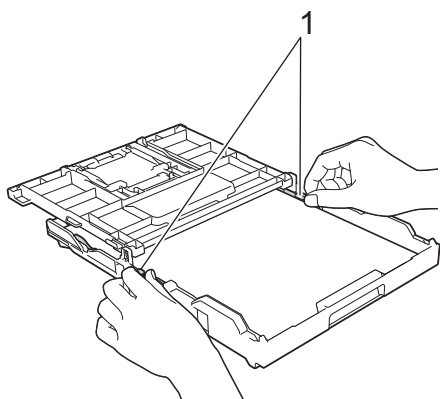

8. Sulje luovutusalustan kansi.

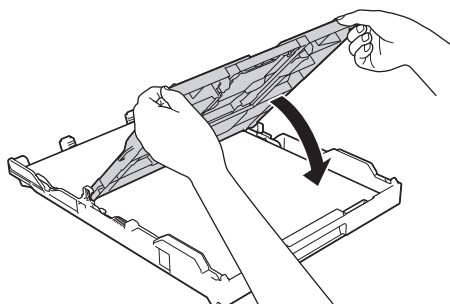

9. Työnnä paperikasetti hitaasti kokonaan laitteeseen.

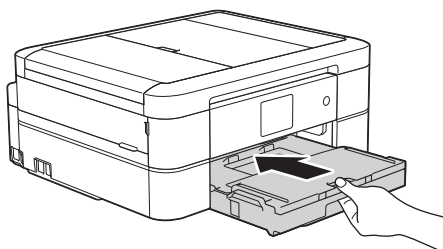

10. Vedä paperitukea (1), kunnes se lukittuu paikoilleen. Avaa sitten paperituen läppä (2).

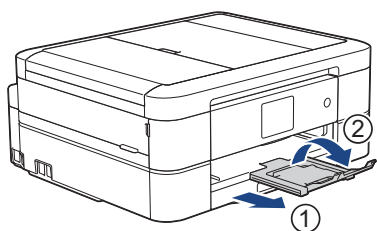

Aiheeseen liittyviä tietoja

- Paperin asettaminen paperikasettiin

Liittyvät aiheet:

- Paperin tarkistusasetuksen muuttaminen
 - Oikean tulostusmateriaalin valinta
 - Paperikoon ja paperityypin vaihtaminen
-

Valokuvapaperin asettaminen paperikasettiin

- Jos [Tarkista paperi] -asetuksena on [Kyllä] ja vedät paperikasetin ulos laitteesta, nestekidenäyttöön tulee kysymys, haluatko vaihtaa paperityypin ja paperikoon asetuksen. Vaihda paperikoon ja paperityypin asetukset tarvittaessa nestekidenäytön ohjeiden mukaisesti.
- Lisää paperikasettiin vain yhtä paperikokoa ja -tyyppiä kerrallaan.
- Jos asetat paperikasettiin erikokoista paperia, laitteen tai tietokoneen paperikoon asetusta on muutettava.

1. Jos paperituen läppä (1) on auki, sulje se ja sulje sitten myös paperituki (2).

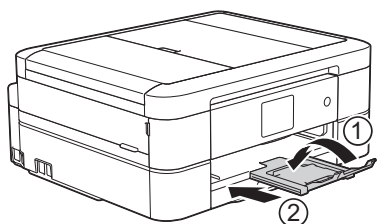

2. Vedä paperikasetti kokonaan ulos laitteesta.

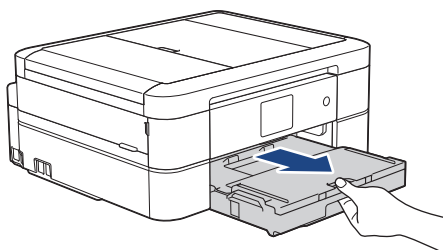

3. Avaa luovutusalustan kansi (1).

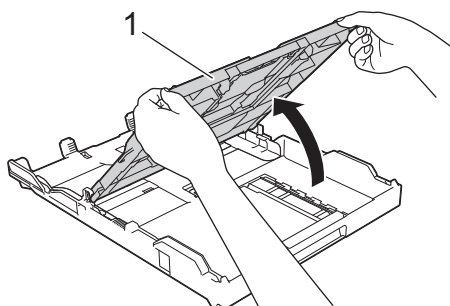

4. Paina ja siirrä varovasti paperin leveysohjaimia (1) sopimaan paperikokoon, ja nosta sitten rajoitinta (2).

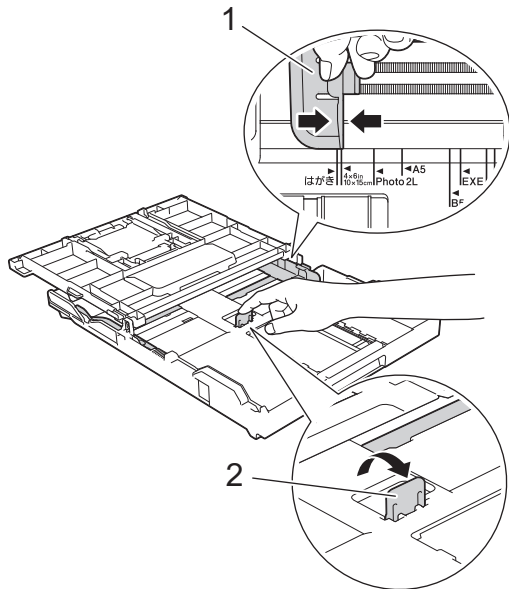

5. Sulje luovutusalustan kansi.

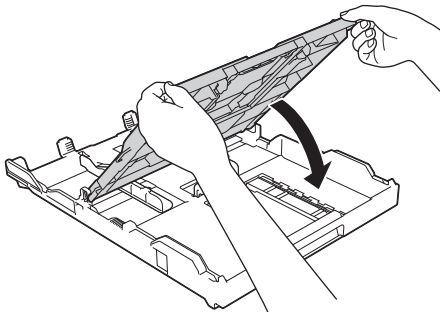

6. Aseta enintään 20 arkkia valokuvapaperia tulostuspuoli **alaspäin**.
Yli 20 arkkia valokuvapaperia voi aiheuttaa paperitukoksia.

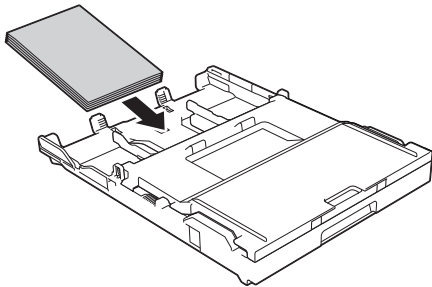

7. Säädä varovasti paperin leveysohjaimia (1) paperin koon mukaan.
Varmista, että paperin leveysohjaimet koskettavat paperin reunoja ja että paperi on tasaisesti kasetissa.

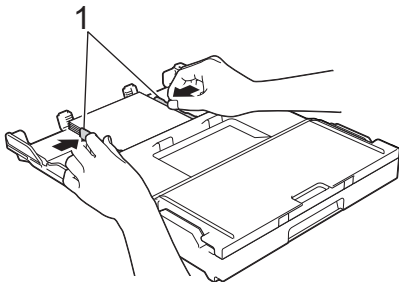

8. Työnnä paperikasetti hitaasti kokonaan laitteeseen.

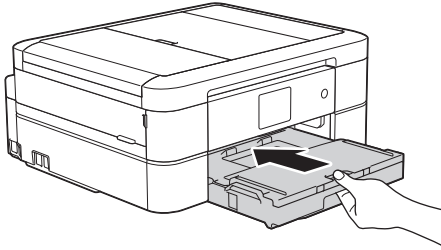

9. Vedä paperitukea (1), kunnes se lukittuu paikoilleen. Avaa sitten paperituen läppä (2).

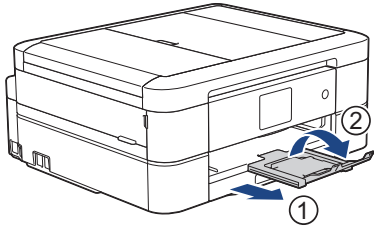

✓ Aiheeseen liittyviä tietoja

- Paperin asettaminen paperikasettiin

Liittyvät aiheet:

- Paperin tarkistusasetuksen muuttaminen
 - Oikean tulostusmateriaalin valinta
 - Paperikoon ja paperityypin vaihtaminen
-

Kirjekuorten asettaminen paperikasettiin

- Jos [Tarkista paperi] -asetuksena on [Kyllä] ja vedät paperikasetin ulos laitteesta, nestekidenäyttöön tulee kysymys, haluatko vaihtaa paperityypin ja paperikoon asetuksen. Vaihda paperikoon ja paperityypin asetukset tarvittaessa nestekidenäytön ohjeiden mukaisesti.
- Lisää paperikasettiin vain yhtä paperikokoa ja -tyyppiä kerrallaan.
- Jos asetat paperikasettiin erikokoista paperia, laitteen tai tietokoneen paperikoon asetusta on muutettava.
- Paina kirjekuorien kulmat ja sivut mahdollisimman litteiksi ennen niiden asettamista kasettiin.
►► *Aiheeseen liittyviä tietoja: Tietoja kirjekuorista*

1. Jos paperituen läppä (1) on auki, sulje se ja sulje sitten myös paperituki (2).

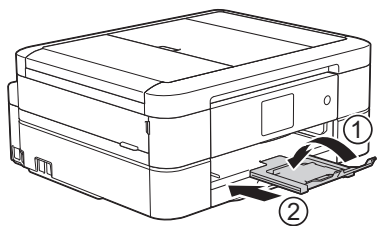

2. Vedä paperikasetti kokonaan ulos laitteesta.

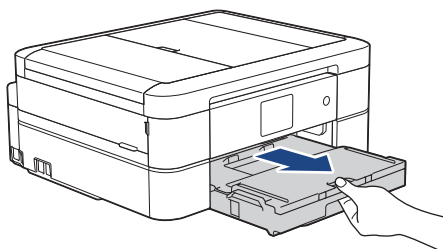

3. Avaa luovutusalustan kansi (1).

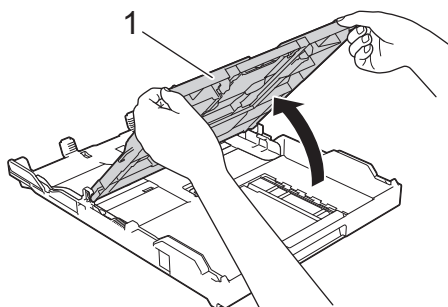

4. Aseta enintään 10 kirjekuorta paperikasettiin tulostuspuoli **alaspäin**. Yli 10 kirjekuoren asettaminen voi aiheuttaa paperitukoksia.

Jos kirjekuorissa on läppä pitkässä päässä, aseta kirjekuoret kasettiin siten, että läppä on vasemmalla puolella, kuten kuvassa. Paina ja siirrä varovasti paperin leveysohjaimia (1) ja paperin pituusohjainta (2) kirjekuorien koon mukaan.

Varmista, että kirjekuoret ovat tasaisesti kasetissa.

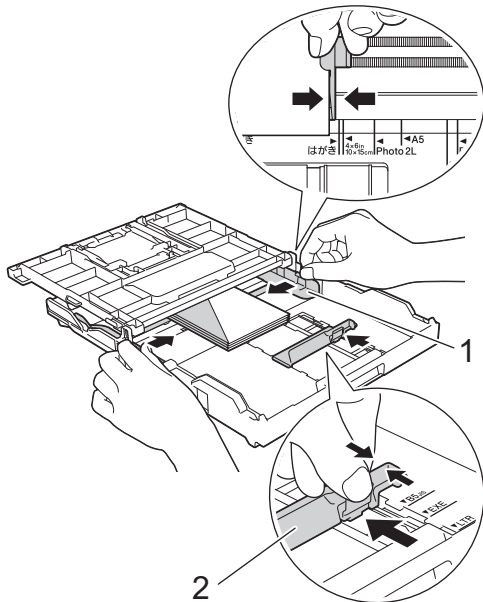

TÄRKEÄÄ

Jos useita kirjekuoria lähtee liikkeelle samanaikaisesti, aseta paperikasettiin yksi kirjekuori kerrallaan.

5. Sulje luovutusalustan kansi.

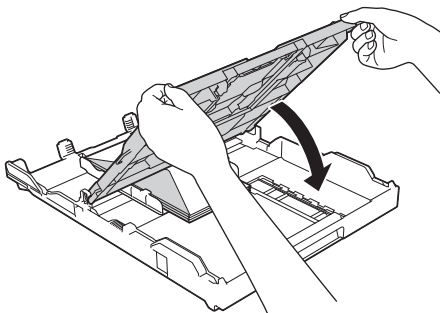

6. Työnnä paperikasetti hitaasti kokonaan laitteeseen.

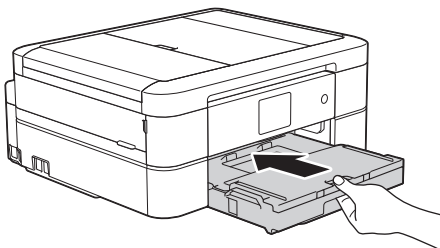

7. Vedä paperitukea (1), kunnes se lukittuu paikoilleen. Avaa sitten paperituen läppä (2).

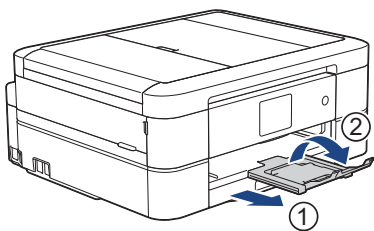

Aiheeseen liittyviä tietoja

- Paperin asettaminen paperikasettiin

Liittyvät aiheet:

- Tietoja kirjekuorista

-
- Paperin tarkistusasetuksen muuttaminen
 - Oikean tulostusmateriaalin valinta
 - Paperikoon ja paperityypin vaihtaminen
-

Valokuva- tai Valokuva L -paperin asettaminen valokuvapaperikasettiin

Vastaavat mallit: DCP-J572DW/DCP-J772DW/DCP-J774DW

Käytä valokuvapaperikasettia, joka sijaitsee luovutusalustan kannen päällä, kun tulostat Valokuva (10 x 15 cm) tai Valokuva L (89 x 127 mm) -kokoiselle paperille.



- Kun käytössä on valokuvapaperikasetti, sen alla olevassa kasetissa olevaa paperia ei tarvitse poistaa.

- Jos [Tarkista paperi] -asetuksena on [Kyllä] ja vedät paperikasetin ulos laitteesta, nestekidenäyttöön tulee kysymys, haluatko vaihtaa paperityypin ja paperikoon asetuksen. Vaihda paperikoon ja paperityypin asetukset tarvittaessa nestekidenäytön ohjeiden mukaisesti.
- Lisää paperikasettiin vain yhtä paperikokoa ja -tyyppiä kerrallaan.
- Jos asetat paperikasettiin erikokoista paperia, laitteen tai tietokoneen paperikoon asetusta on muutettava.

1. Jos paperituen läppä (1) on auki, sulje se ja sulje sitten myös paperituki (2).

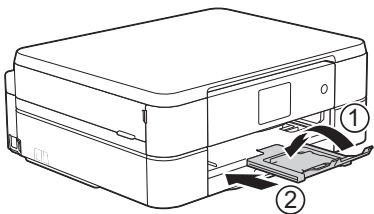

2. Vedä paperikasetti kokonaan ulos laitteesta.

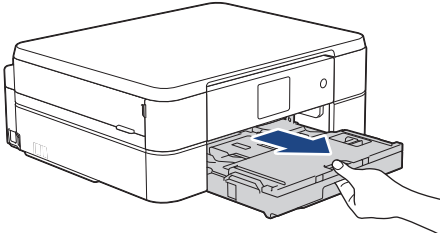

3. Paina sinistä valokuvapaperikasetin vapautuspainiketta (1) ja siirrä koko luovutusalusta eteenpäin, kunnes se lukittuu valokuvien tulostusasentoon (2).

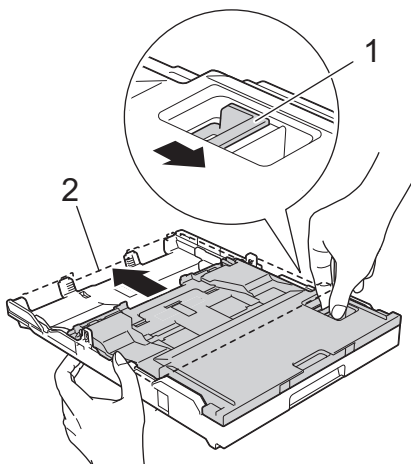

4. Lataa enintään 20 arkkia Valokuva- tai Valokuva L -paperia valokuvapaperikasettiin tulostuspuoli **alaspäin**. Yli 20 arkkia valokuvapaperia voi aiheuttaa paperitukoksia.

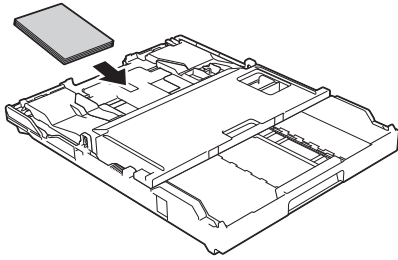

5. Säädä varovasti paperin leveysohjaimia (1) paperin koon mukaan. Varmista, että paperin leveysohjaimet koskettavat paperin reunoja ja että paperi on tasaisesti kasetissa.

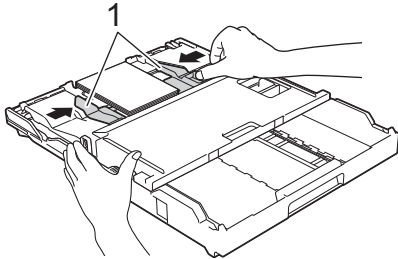

6. Työnnä paperikasetti hitaasti kokonaan laitteeseen.

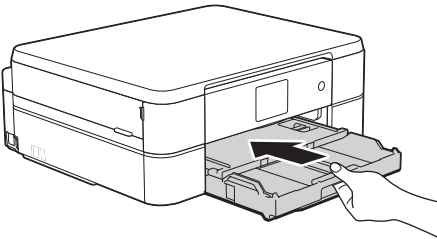

Älä avaa paperitukea ja paperituen läppää, kun käytät valokuvapaperikasettia. Muuten tulosteiden poistaminen on vaikeaa.

TÄRKEÄÄ

Kun olet lopettanut valokuvien tulostuksen, palauta valokuvapaperikasetti tavalliseen tulostusasentoon. Jos näin ei tehdä, saat [Ei paperinsyöttöä] -virheen tulostettaessa yksittäisarkeille.

Valokuvapaperikasetti tavallisessa tulostusasennossa

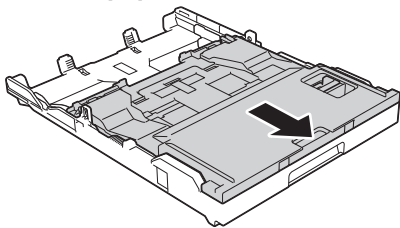

Valokuvapaperikasetti valokuvien tulostusasennossa

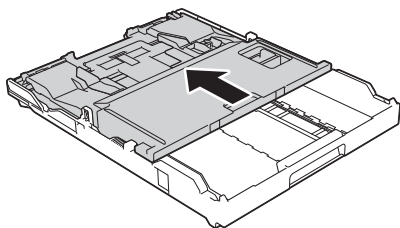

Aiheeseen liittyviä tietoja

- Paperin asettaminen

Liittyvät aiheet:

- Paperinkäsittely- ja tulostusongelmat
-

Paperin asettaminen käsinsyöttörakkoon

Vastaavat mallit: DCP-J572DW/DCP-J772DW/DCP-J774DW/MFC-J890DW/MFC-J895DW

Aseta erikoispaperia tähän rakoon **yksi paperiarkki** kerrallaan.

 Laite siirtyy automaattisesti käsinsyöttötilaan, kun asetat paperia käsinsyöttörakkoon.

1. Avaa käsinsyöttöraon kansi.

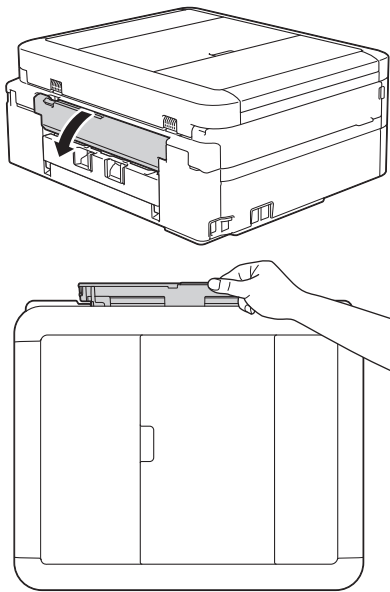

2. Nosta paperituki.

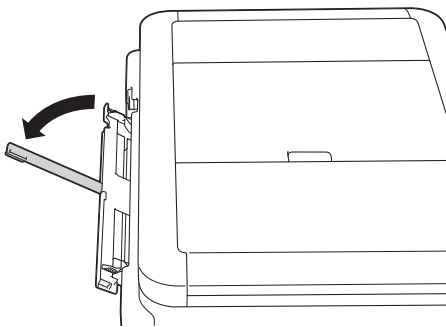

3. Siirrä käsinsyöttöraon paperiohjaimia käytettävän paperin leveyden mukaan.

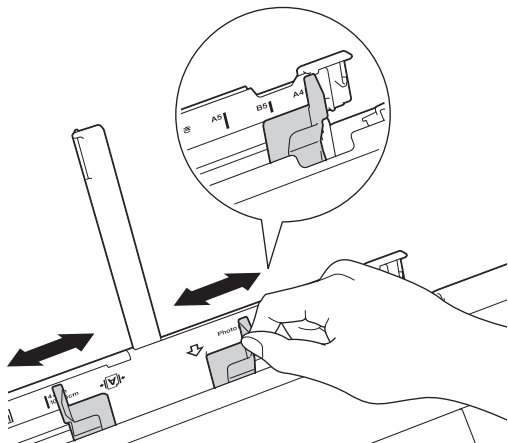

4. Aseta vain **yksi paperiarkki** käsinsyöttörakkoon tulostuspuoli **ylöspäin**.

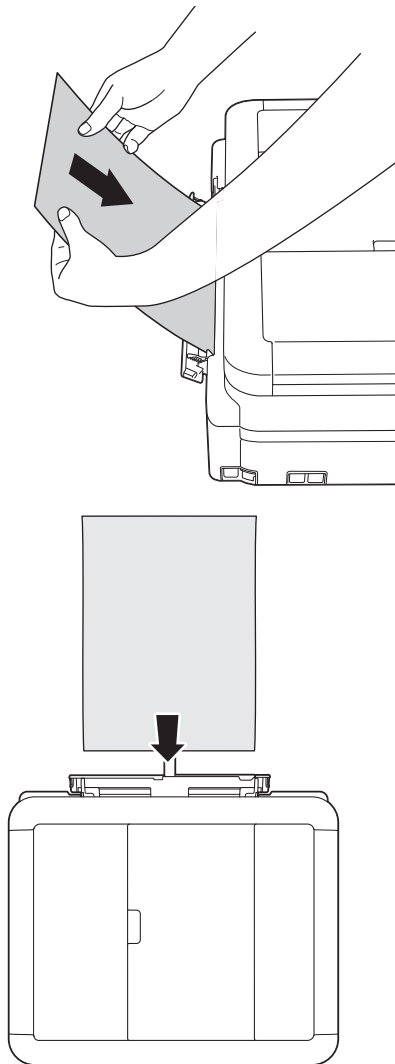

Kun käytetään kirjekuoria, aseta ne kuvan mukaan siten, että tulostuspinta on **ylöspäin** ja läppä on vasemmalla puolella.

➤➤ *Aiheeseen liittyviä tietoja: Tietoja kirjekuorista*

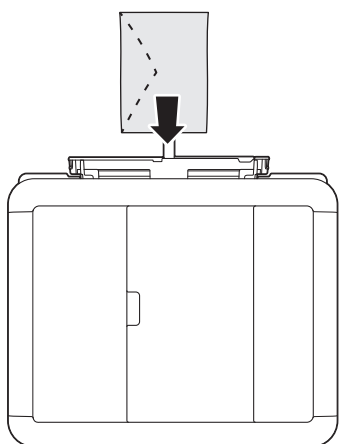

TÄRKEÄÄ

- ÄLÄ aseta käsinsyöttörukkoon enempää kuin **yksi paperiarkki** kerrallaan. Muussa tapauksessa seurauksena voi olla paperitukos. Kun tulostat useita sivuja, älä lisää seuraavaa paperiarkkia, ennen kuin nestekidenäytön viesti pyytää asettamaan seuraavan arkin.

- ÄLÄ aseta käsinsyöttöraakoon paperia, kun tulostat paperikasetista. Muussa tapauksessa seurauksena voi olla paperitukos.

5. Työnnä **yhtä paperiarkkia** molemmin käsin käsinsyöttöraakoon, kunnes paperin etureuna koskettaa paperinsyöttörullia. Irrota ote paperista, kun kuulet laitteen vetävän sitä. LCD-näytössä näkyy [Käsinsyöttöraako on valmis.]. Lue nestekidenäytössä näkyvä ohje, ja paina sitten [OK].

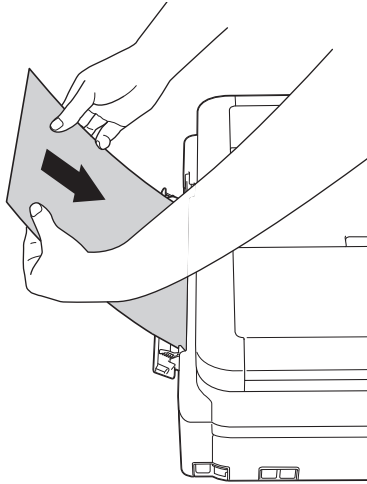

Kun asetetaan kirjekuorta tai paksua paperiarkkia, työnnä kirjekuorta käsinsyöttöraakoon, kunnes tunnet paperinsyöttörullien vetävän sitä.

6. Vedä paperitukea (1), kunnes se lukittuu paikoilleen. Avaa sitten paperituen läppä (2).

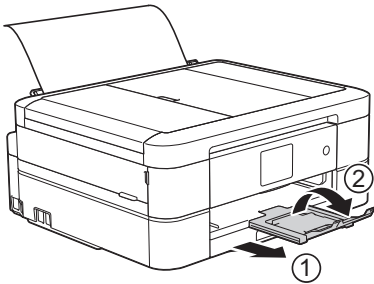

- Jos asiakirja ei sovi yhdelle arkille, laite pyytää lisäämään toisen paperiarkin. Aseta toinen paperiarkki käsinsyöttöraakoon ja paina sitten laitteen ohjauspaneelissa [OK].
- Varmista, että tulostus on päättynyt, ennen kuin suljet käsinsyöttöraon kannen.
- Kun käsinsyöttöraakoon on asetettu paperiarkki, laite tulostaa aina käsinsyöttöraosta.
- Laite poistaa käsinsyöttöraakoon asetetun paperin, kun tulostetaan testisivua, faksia tai raporttia.
- Laite poistaa käsinsyöttöraakoon asetetun paperin laitteen puhdistuksen aikana. Odota, kunnes laite lopettaa puhdistuksen ja aseta sitten paperi käsinsyöttöraakoon.



Aiheeseen liittyviä tietoja

- [Paperin asettaminen](#)

Liittyvät aiheet:

- [Tietoja kirjekuorista](#)
- [Oikean tulostusmateriaalin valinta](#)
- [Virhe- ja huoltoviestit](#)

Tulostumaton alue

Tulostusalueen ulkopuolinen alue riippuu käytettävän sovelluksen asetuksista. Alla olevat luvut osoittavat irtoarkkien ja kirjekuorten tulostusalueen ulkopuoliset osat. Laitte voi tulostaa irtoarkin varjostetuille alueille vain, kun reunaton tulostus on käytettävissä ja otettu käyttöön.

Irtoarkit

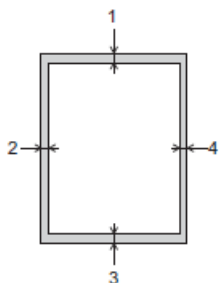

Kirjekuoret

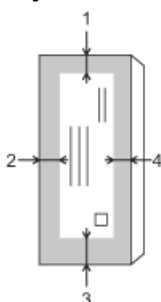

	Yläpuoli (1)	Vasen (2)	Alapuoli (3)	Oikea (4)
Irtoarkit	3 mm	3 mm	3 mm	3 mm
Kirjekuoret	12 mm	3 mm	12 mm	3 mm



Reunatonta tulostusta ei voi käyttää kirjekuorille eikä 2-puolisessa tulostuksessa.

✓ Aiheeseen liittyviä tietoja

- [Paperin asettaminen](#)

Liittyvät aiheet:

- [Paperinkäsittely- ja tulostusongelmat](#)

Paperiasetukset

- [Paperikoon ja paperityypin vaihtaminen](#)
- [Paperin tarkistusasetuksen muuttaminen](#)
- [Ylikokoisen saapuvan faksin sivukoon pienentäminen](#)

Paperikoon ja paperityypin vaihtaminen

Aseta paperikoon ja paperityypin asetukset paperikasetille.

- Saat parhaan tulostuslaadun, kun valitset käytettävän paperityypin laitteesta.
- Kun muutat paperikasetissa olevan paperin kokoa, nestekidenäytön paperikoon asetusta on muutettava samanaikaisesti.

>> [DCP-J572DW/MFC-J491DW/MFC-J497DW](#)

>> [DCP-J772DW/DCP-J774DW/MFC-J890DW/MFC-J895DW](#)



DCP-J572DW/MFC-J491DW/MFC-J497DW

1. Paina **Menu (Valikko)**.
2. Kun painat ▲ tai ▼, voit valita seuraavaa:
 - a. Valitse [Yleiset aset.]. Paina **OK**.
 - b. Valitse [Paperityyppi]. Paina **OK**.
 - c. Valitse [Tav. paperi], [Mustesuihkupap.], [Brother BP71] tai [Muu kiiltävä]. Paina **OK**.
 - d. Valitse [Paperikoko]. Paina **OK**.
 - e. Valitse haluamasi paperikokovaihtoehto, ja paina sitten **OK**.
3. Paina **Stop/Exit (Lopeta/Poistu)**.



Laite syöttää tulostetut arkit tekstipuoli ylöspäin laitteen etupuolella olevaan paperikasettiin. Kun tulostat kiiltävälle paperille, poista jokainen arkki kasetilta heti tulostuksen jälkeen. Näin vältät tekstin tahraantumisen ja paperitukokset.

DCP-J772DW/DCP-J774DW/MFC-J890DW/MFC-J895DW

1. (MFC-J890DW/MFC-J895DW) Paina  [Asetukset] > [Kasettiaset.].
2. (DCP-J772DW/DCP-J774DW) Paina  [Asetukset].
3. Paina [Paperityyppi].
4. Tuo näyttöön paperityypivaihtoehdot painamalla ▲ tai ▼ ja paina sitten haluamaasi vaihtoehtoa.
5. Paina [Paperikoko].
6. Tuo näyttöön paperikokovalinnat painamalla ▲ tai ▼, ja paina sitten haluamaasi valintaa.
7. Paina .



Laite syöttää tulostetut arkit tekstipuoli ylöspäin laitteen etupuolella olevaan paperikasettiin. Kun tulostat kiiltävälle paperille, poista jokainen arkki kasetilta heti tulostuksen jälkeen. Näin vältät tekstin tahraantumisen ja paperitukokset.

✓ Aiheeseen liittyviä tietoja

- [Paperiasetukset](#)

Liittyvät aiheet:

- [Irtoarkkien tai Valokuva 2L -paperin asettaminen paperikasettiin](#)
- [Valokuvapaperin asettaminen paperikasettiin](#)
- [Kirjekuorten asettaminen paperikasettiin](#)
- [Hyväksytty paperi ja muu tulostusmateriaali](#)
- [Virhe- ja huoltoviestit](#)

-
- Paperinkäsittely- ja tulostusongelmat
-

Paperin tarkistusasetuksen muuttaminen

Jos tämä asetus on [Kyllä] ja vedät paperikasetin ulos laitteesta, nestekidenäytössä on viesti, jossa pyydetään muuttamaan paperikoko- ja paperityyppiasetuksia.

Oletusasetus on [Kyllä].



>> [DCP-J572DW/MFC-J491DW/MFC-J497DW](#)

>> [DCP-J772DW/DCP-J774DW/MFC-J890DW/MFC-J895DW](#)

DCP-J572DW/MFC-J491DW/MFC-J497DW

1. Paina **Menu (Valikko)**.
2. Kun painat ▲ tai ▼, voit valita seuraavaa:
 - a. Valitse [Yleiset aset.]. Paina **OK**.
 - b. Valitse [Tarkista paperi]. Paina **OK**.
 - c. Valitse [Kyllä] tai [Ei]. Paina **OK**.
3. Paina **Stop/Exit (Lopeta/Poistu)**.

DCP-J772DW/DCP-J774DW/MFC-J890DW/MFC-J895DW

1. Paina  [Asetukset] > [Kaikki aset.] > [Yleiset aset.].
2. Paina ▲ tai ▼ näyttääksesi [Tarkista paperi] -vaihtoehdon ja paina sitten sitä.
3. Paina [Kyllä] tai [Ei].
4. Paina .

✓ Aiheeseen liittyviä tietoja

- [Paperiasetukset](#)

Liittyvät aiheet:

- [Irtoarkkien tai Valokuva 2L -paperin asettaminen paperikasettiin](#)
- [Valokuvapaperin asettaminen paperikasettiin](#)
- [Kirjekuorten asettaminen paperikasettiin](#)
- [Virhe- ja huoltoviestit](#)

Hyväksytyt paperi ja muu tulostusmateriaali

Laitteessa käyttämäsi paperityyppi voi vaikuttaa tulostuslaatuun.

Paras tulostuslaatu valituilla asetuksilla saavutetaan aina silloin, kun paperityyppi asetetaan ladattavan paperityypin mukaan.

Voit käyttää tavallista paperia, mustesuihkupaperia (päälystettyä paperia), kiiltävää paperia, kierrätyspaperia ja kirjekuoria.

Ennen suurten paperimäärien hankintaa on suositeltavaa kokeilla eri paperityyppejä.

Saat parhaat tulokset käyttämällä Brother-paperia.

- Kun tulostat mustesuihkupaperille (päälystetylle paperille) ja kiiltävälle paperille, valitse oikea tulostusmateriaali tulostinohjaimen **Perusasetukset**-välilehdeltä tai laitteen Paperityyppi-asetuksesta.
- Kun tulostat Brotherin valokuvapaperille, aseta paperikasettiin yksi ylimääräinen arkki samaa valokuvapaperia.
- Kun tulostat valokuvapaperille, poista jokainen arkki alustalta heti tulostuksen jälkeen. Näin vältät tekstin tahrantumisen ja paperitukokset.
- Vältä koskettamasta paperin tulostuspintaa välittömästi tulostuksen jälkeen. Pinta saattaa olla osin märkä ja voi tahrata sormesi.



Aiheeseen liittyviä tietoja

- [Paperin asettaminen](#)
 - [Suositeltava tulostusmateriaali](#)
 - [Tulostusmateriaalin käsittely ja käyttö](#)
 - [Tietoja kirjekuorista](#)
 - [Oikean tulostusmateriaalin valinta](#)

Liittyvät aiheet:

- [Paperikoon ja paperityypin vaihtaminen](#)
- [Paperinkäsittely- ja tulostusongelmat](#)

Suosittelava tulostusmateriaali

Parhaan tulostuslaadun saamiseksi suositellaan taulukossa lueteltuja Brother-paperilaatuja.

Jos Brother-paperia ei ole saatavana maassasi, suosittelemme eri paperityyppien kokeilua ennen suurten määrien hankintaa.

Brother-paperi

Paperityyppi	Nimike
Tavallinen A4	BP60PA
Kiiltävä A4-valokuvapaperi	BP71GA4
A4-mustesuihkupaperi (matta)	BP60MA
10 x 15 cm kiiltävä valokuva	BP71GP



Aiheeseen liittyviä tietoja

- [Hyväksytty paperi ja muu tulostusmateriaali](#)

Tulostusmateriaalin käsittely ja käyttö

- Säilytä paperi alkuperäispakkauksessa ja pidä pakkaus suljettuna. Pidä paperi tasaisena ja kuivana. Vältä sen altistusta suoralle auringonvalolle ja kuumuudelle.
- Älä kosketa valokuvapaperin kiiltävää (päälystettyä) puolta.

TÄRKEÄÄ

ÄLÄ käytä seuraavanlaisia papereita:

- vahingoittuneita, käpristyneitä, rypistyneitä tai epäsäännöllisen muotoisia

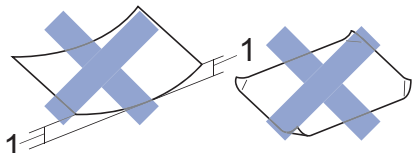

1. **2 mm tai sitä suurempi käyristymä voi aiheuttaa paperitukoksia.**

- erittäin kiiltäviä tai hyvin kuviollisia papereita
- papereita, joita ei voi asettaa yhtenäiseen pinnoon
- lyhyistä kuiduista valmistettuja papereita.



Aiheeseen liittyviä tietoja

- [Hyväksytty paperi ja muu tulostusmateriaali](#)

Tietoja kirjekuorista

- Käytä kirjekuoria, joiden paino on 80–95 g/m².
- Jotkin kirjekuorikoot edellyttävät marginaalin asettamista sovelluksessa. Tee ensin testitulostus, ennen kuin tulostat useita kirjekuoria.

TÄRKEÄÄ

ÄLÄ käytä seuraavanlaisia kirjekuoria:

- Kevyesti kootut kirjekuoret
- Ikkunalliset kirjekuoret
- Kohokuvioiset kirjekuoret
- Kirjekuoret, joissa on niittejä tai paperiliittimiä
- Kirjekuoret, joiden sisäpuolelle on painettu tekstiä tai kuvia
- Itseliimautuvat kirjekuoret
- Kirjekuoret, joissa on kaksinkertainen läppä

Itseliimautuva Kaksinkertainen läppä

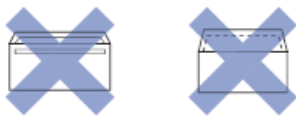

Paperinsyöttöongelmia voi ilmetä käytettyjen kirjekuorien paksuuden, koon tai läpän muodon vuoksi.

- Ennen kuin asetat kirjekuoret paperikasettiin, paina läppiä, reunoja ja kulmia, jotta ne ovat mahdollisimman litteinä, oheisten kuvien mukaan.

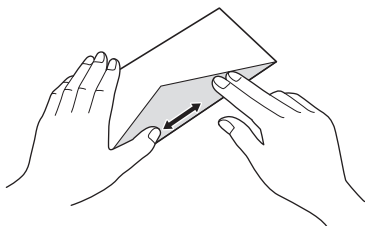
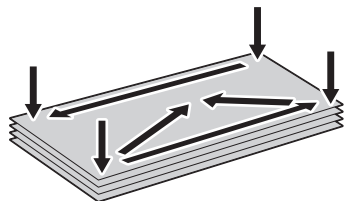

Vältä paperitukokset ja syöttövirheet leyhyttelemällä kirjekuoret.



TÄRKEÄÄ

Jos useita kirjekuoria lähtee liikkeelle samanaikaisesti, aseta paperikasettiin yksi kirjekuori kerrallaan.



Aiheeseen liittyviä tietoja

- [Hyväksytty paperi ja muu tulostusmateriaali](#)

Liittyvät aiheet:

- Kirjekuorten asettaminen paperikasettiin
 - Paperin asettaminen käsinsyöttörukkoon
-

Oikean tulostusmateriaalin valinta

- Paperityyppi ja paperikoko jokaista toimintoa koskien
- Paperikasettien kapasiteetti
- Paperin paino ja paksuus
- Irtoarkkien tai Valokuva 2L -paperin asettaminen paperikasettiin
- Valokuvapaperin asettaminen paperikasettiin
- Kirjekuorten asettaminen paperikasettiin
- Paperin asettaminen käsinsyöttörukkoon

Paperityyppi ja paperikoko jokaista toimintoa koskien

Paperityyppi	Paperikoko		Käyttö			
			Faksi ¹	Kopiointi	Suoratulos- tus ²	Tulostin
Irtoarkit	A4	210 x 297 mm	Kyllä	Kyllä	Kyllä	Kyllä
	Letter	215,9 x 279,4 mm	Kyllä	Kyllä	Kyllä	Kyllä
	Executive	184,1 x 266,7 mm	-	-	-	Kyllä
	A5	148 x 210 mm	-	Kyllä	-	Kyllä
	A6	105 x 148 mm	-	-	-	Kyllä
Kortit	Valokuva	10 x 15 cm	-	Kyllä	Kyllä	Kyllä
	Valokuva L	9 x 13 cm	-	-	-	Kyllä
	Valokuva 2L	13 x 18 cm	-	-	Kyllä	Kyllä
	Arkistokortti	13 x 20 cm	-	-	-	Kyllä
Kirjekuoret	C5-kirjekuori	162 x 229 mm	-	-	-	Kyllä
	DL-kirjekuori	110 x 220 mm	-	-	-	Kyllä
	Com-10	104,7 x 241,3 mm	-	-	-	Kyllä
	Monarch	98,4 x 190,5 mm	-	-	-	Kyllä

¹ Vain MFC-mallit

² DCP-J572DW/DCP-J772DW/DCP-J774DW/MFC-J890DW/MFC-J895DW



Aiheeseen liittyviä tietoja

- [Oikean tulostusmateriaalin valinta](#)

Paperikasettien kapasiteetti

	Paperikoko	Paperityypit	Arkkeja
Paperikasetti	A4, Letter, Executive, A5, A6, kirjekuoret (C5, Com-10, DL, Monarch), valokuva (10 x 15 cm), valokuva 2L (13 x 18 cm), arkistokortti (13 x 20 cm)	Tavallinen paperi, kierrätyspaperi	(MFC-J890DW/ MFC-J895DW) 150 ¹ (DCP-J572DW/ DCP-J772DW/ DCP-J774DW/ MFC-J491DW/ MFC-J497DW) 100 ¹
		Mustesuihkupaperi	20
		Kiiltävä paperi, valokuva	20
		Arkistokortti	50
		Kirjekuoret	10
Valokuvapaperikasetti (DCP-J572DW/ DCP-J772DW/ DCP-J774DW)	Valokuva (10 x 15 cm) ja Valokuva L (9 x 13 cm)	Tavallinen paperi, mustesuihkupaperi, kiiltävä paperi, kierrätyspaperi ja valokuva	20
Käsinsyöttörako (DCP-J572DW/ DCP-J772DW/ DCP-J774DW/ MFC-J890DW/ MFC-J895DW)	A4, Letter, Executive, A5, A6, kirjekuoret (C5, Com-10, DL, Monarch), valokuva (10 x 15 cm), valokuva L (9 x 13 cm), valokuva 2L (13 x 18 cm), arkistokortti (13 x 20 cm)	Tavallinen paperi, mustesuihkupaperi, kiiltävä paperi, kierrätyspaperi, valokuva ja kirjekuoret	1

¹ Kun käytetään tavallista paperia 80 g/m²



Aiheeseen liittyviä tietoja

- [Oikean tulostusmateriaalin valinta](#)

Paperin paino ja paksuus

Paperityyppi		Paino	Paksuus
Irtoarkit	Tavallinen paperi, kierrätyspaperi	64–120 g/m ²	0,08–0,15 mm
	Mustesuihkupaperi	64–200 g/m ²	0,08–0,25 mm
	Kiiltävä paperi ^{1 2}	Korkeintaan 220 g/m ²	Korkeintaan 0,25 mm
Kortit	Valokuvakortti ^{1 2}	Korkeintaan 220 g/m ²	Korkeintaan 0,25 mm
	Arkistokortti ²	Korkeintaan 120 g/m ²	Korkeintaan 0,15 mm
Kirjekuoret		80–95 g/m ²	Korkeintaan 0,52 mm

¹ BP71 260 g/m² -paperi on suunniteltu erityisesti Brother-mustesuihkutulostimia varten.

² Korkeintaan 300 g/m² käsinsyöttöraolle (DCP-J572DW/DCP-J772DW/DCP-J774DW/MFC-J890DW/MFC-J895DW)



Aiheeseen liittyviä tietoja

- [Oikean tulostusmateriaalin valinta](#)

Liittyvät aiheet:

- [Paperinkäsittely- ja tulostusongelmat](#)

Asiakirjojen asettaminen

- [Asiakirjojen asettaminen automaattiseen dokumenttien syöttölaitteeseen \(ADS\)](#)
- [Asiakirjojen asettaminen valotustasolle](#)
- [Alue, jota ei skannata](#)

Asiakirjojen asettaminen automaattiseen dokumenttien syöttölaitteeseen (ADS)

Vastaavat mallit: MFC-J491DW/MFC-J497DW/MFC-J890DW/MFC-J895DW

ADS käsittelee useita sivuja kerrallaan ja syöttää sivut yksitellen.

Käytä paperia, jonka koko ja paino vastaavat taulukossa annettuja arvoja. Leyhytä aina sivut, ennen kuin asetat ne ADS:ään.

Asiakirjojen koot ja painot

Pituus ¹ :	148–355,6 mm
Leveys:	148–215,9 mm
Paperin paino:	64–90 g/m ²

¹ Asiakirjat, jotka ovat pidempiä kuin 297 mm, on syötettävä yksi sivu kerrallaan.

TÄRKEÄÄ

- ÄLÄ vedä asiakirjasta, kun sitä syötetään laitteeseen.
- ÄLÄ käytä käpristyneitä, rypistyneitä, taittuneita tai repeytyneitä arkkeja tai paperia, jossa on nitojan niittejä, paperiliittimiä, liimaa tai teippiä.
- ÄLÄ käytä pahvia, sanomalehtipaperia tai kangasta.
- Varmista, että asiakirjoissa käytetty korjauslakka tai kirjoitettu muste on täysin kuivunut.

1. Nosta ylös ja avaa ADS:n asiakirjatuki (1).

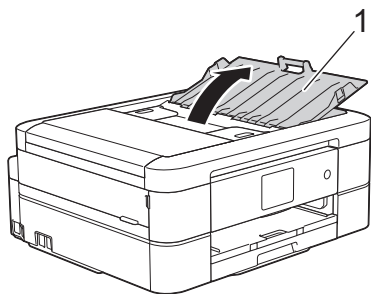

2. Vältä paperitukokset ja syöttövirheet leyhyttämällä paperit.

3. Säädä paperinohjaimet (1) asiakirjan kokoon sopiviksi.

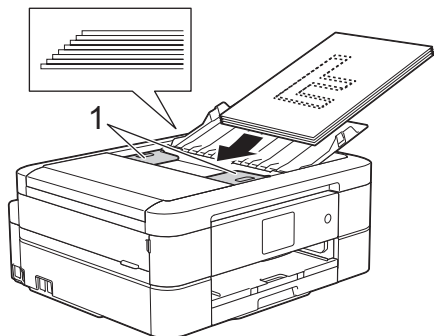

4. Aseta asiakirja **tekstipuoli alaspäin, yläreuna edellä** ADS-laitteeseen ohjainten alapuolelle, kunnes tunnet sen koskettavan syöttörullia ja kosketusnäytössä on [ADS valmis].

TÄRKEÄÄ

ÄLÄ jätä asiakirjoja valotuslasille. Tämä voi aiheuttaa tukoksen ADS:ään.



Aiheeseen liittyviä tietoja

- Asiakirjojen asettaminen

Liittyvät aiheet:

- Asiakirjan kopioiminen
 - Virhe- ja huoltoviestit
 - Puhelin- ja faksiongelmat
 - Muita ongelmia
-

Asiakirjojen asettaminen valotustasolle

Käytä valotustasoa, jos haluat faksata, kopioida tai sivun kerrallaan.

Tuetut asiakirjakoot

Pituus:	Korkeintaan 297 mm
Leveys:	Korkeintaan 215,9 mm
Paino:	Korkeintaan 2 kg



(ADF-mallit)

Valotustasoa käytettäessä ADS:ssä ei saa olla paperia ja ADS:n asiakirjatuen on oltava kiinni.

1. Nosta valotustason kansi ylös.
2. Sijoita asiakirja **tulostuspuoli alaspäin** valotustason vasempaan yläkulmaan nuolen osoittamaan kohtaan, kuten kuvassa on esitetty.

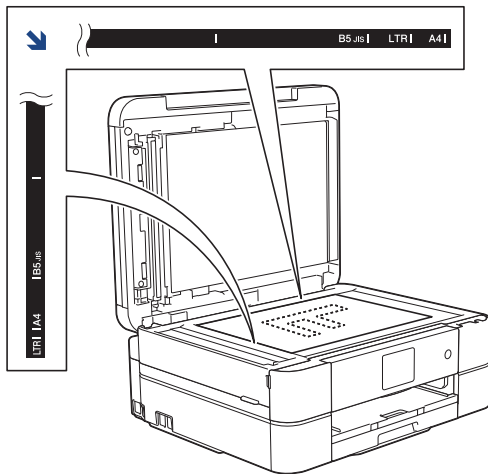

3. Sulje valotustason kansi.

TÄRKEÄÄ

Jos skannaat kirjaa tai paksua asiakirjaa, ÄLÄ iske valotustason kantta kiinni tai paina sitä.



Aiheeseen liittyviä tietoja

- [Asiakirjojen asettaminen](#)

Liittyvät aiheet:

- [Asiakirjan kopioiminen](#)
- [Puhelin- ja faksiongelmat](#)
- [Muita ongelmia](#)

Alue, jota ei skannata

Sivulla oleva alue, jota ei skannata, määräytyy käyttämäsi sovelluksen asetuksista. Alla on esitetty tällaisten alueiden yleiset mitat.

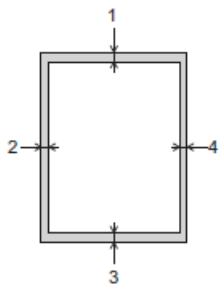

Käyttö	Asiakirjan koko	Yläpuoli (1) Alapuoli (3)	Vasen (2) Oikea (4)
Faksi	A4	3 mm	3 mm ¹
	Letter		4 mm
	Legal		
Kopiointi	Kaikki paperikoot		3 mm
Skannaus		1 mm	1 mm

¹ Skannausalueen ulkopuolinen alue on 1 mm, kun käytössä on ADS.



Aiheeseen liittyviä tietoja

- [Asiakirjojen asettaminen](#)

Tulostus

- [Tulostus tietokoneelta \(Windows\)](#)
- [Tulostus tietokoneelta \(Mac\)](#)

Tulostus tietokoneelta (Windows)

- [Valokuvan tulostaminen \(Windows\)](#)
- [Asiakirjan tulostaminen \(Windows\)](#)
- [Tulostustyön peruutus \(Windows\)](#)
- [Usean sivun tulostus yhdelle paperiarkille \(N in 1, useita sivuja arkille\) \(Windows\)](#)
- [Tulostus julisteena \(Windows\)](#)
- [Tulostus paperin molemmille puolille automaattisesti \(automaattinen 2-puolinen tulostus\) \(Windows\)](#)
- [Tulostus vihkona automaattisesti \(Windows\)](#)
- [Värillisen asiakirjan tulostaminen harmaasävynä \(Windows\)](#)
- [Tulosteiden tahraantumisen ja paperitukosten estäminen \(Windows\)](#)
- [Esimääritetyn tulostusprofiilin käyttö \(Windows\)](#)
- [Oletustulostusasetusten muuttaminen \(Windows\)](#)
- [Tulostusasetukset \(Windows\)](#)

Valokuvan tulostaminen (Windows)



1. Valitse sovelluksen tulostuskomento.
2. Valitse **Brother MFC-XXXX Printer**, (jossa XXXX on laitteesi malli), ja napsauta sitten Tulostusominaisuudet- tai Asetukset-painiketta.
Tulostinohjainikkuna avautuu.
3. Varmista, että olet lisännyt paperikasettiin sopivaa tulostusmateriaalia.

TÄRKEÄÄ

- Suosittelemme käyttämään luovutusalustan kannen päällä olevaa valokuvapaperikasettia Photo (10 x 15 cm) ja Photo L (9 x 13 cm) -paperille tulostamiseen. (Käytettävissä vain joissakin malleissa)
- Saat parhaat tulokset käyttämällä Brother-paperia.
- Kun tulostat Brotherin valokuvapaperille, aseta paperikasettiin yksi ylimääräinen arkki samaa valokuvapaperia.

4. Valitse **Perusasetukset**-välilehti.
5. Napsauta **Tulostusmateriaali**-pudotusluettelo ja valitse käyttämäsi paperityyppi.

TÄRKEÄÄ

Paras tulostuslaatu valituilla asetuksilla saavutetaan aina silloin, kun **Tulostusmateriaali** asetetaan ladattavan paperityypin mukaan.

6. Napsauta **Paperikoko**-pudotusluettelo ja valitse paperikoko.
7. Valitse tarvittaessa **Reunaton** -valintaruutu.
8. Valitse **Väritila**-asetukseksi vaihtoehto **Luonnollinen** tai **Eloisa**.
9. Määritä tulosteen suunta valitsemalla **Suunta**-kentästä vaihtoehto **Pysty** tai **Vaaka**.



Jos sovelluksessasi on samanlainen asetus, suosittelemme, että määrität suunnan sovelluksessa.

10. Kirjoita haluamasi kopioiden määrä (1–999) **Kopiot**-kenttään.
11. Voit tarvittaessa muuttaa muita tulostinasetuksia.
12. Napsauta **OK**.
13. Suorita tulostus loppuun.



Aiheeseen liittyviä tietoja

- [Tulostus tietokoneelta \(Windows\)](#)

Liittyvät aiheet:

- Tulostusasetukset (Windows)
-

Asiakirjan tulostaminen (Windows)

1. Valitse sovelluksen tulostuskomento.
2. Valitse **Brother MFC-XXXX Printer**, (jossa XXXX on laitteesi malli), ja napsauta sitten Tulostusominaisuudet- tai Asetukset-painiketta.
Tulostinohjainikkuna avautuu.
3. Varmista, että olet ladannut paperikasettiin oikeankokoista paperia.
4. Valitse **Perusasetukset**-välilehti.
5. Napsauta **Tulostusmateriaali**-pudotusluettelo ja valitse käyttämäsi paperityyppi.

TÄRKEÄÄ

Paras tulostuslaatu valituilla asetuksilla saavutetaan aina silloin, kun **Tulostusmateriaali** asetetaan ladattavan paperityypin mukaan.

6. Napsauta **Paperikoko**-pudotusluettelo ja valitse paperikoko.
7. Valitse **Väritila**-asetukseksi vaihtoehto **Luonnollinen** tai **Eloisa**.
8. Määritä tulosteen suunta valitsemalla **Suunta**-kentästä vaihtoehto **Pysty** tai **Vaaka**.



Jos sovelluksessasi on samanlainen asetus, suosittelemme, että määrität suunnan sovelluksessa.

9. Kirjoita haluamasi kopioiden määrä (1–999) **Kopiot**-kenttään.
10. Voit tulostaa useita sivuja yhdelle paperiarkille tai asiakirjan yhden sivun monille arkeille napsauttamalla **Monta sivua** -pudotusvalikkoa ja valitsemalla haluamasi vaihtoehdon.
11. Voit tarvittaessa muuttaa muita tulostinasetuksia.
12. Napsauta **OK**.
13. Suorita tulostus loppuun.



Aiheeseen liittyviä tietoja

- [Tulostus tietokoneelta \(Windows\)](#)

Liittyvät aiheet:

- [Väriaineen määrän tarkistus](#)
- [Tulostusasetukset \(Windows\)](#)

Tulostustyön peruutus (Windows)

Jos tulostustyö on lähetetty tulostusjonoon, mutta se ei tulostu tai se lähetettiin tulostusjonoon vahingossa, saatat joutua poistamaan sen, jotta myöhemmät työt tulostuvat.

1. Kaksoisnapsauta tehtävärivin -tulostinkuvaketta.
2. Valitse peruutettava tulostustyö.
3. Napsauta **Tiedosto** -valikkoa.
4. Valitse **Peruuta**.
5. Napsauta **Kyllä**.



Aiheeseen liittyviä tietoja

- [Tulostus tietokoneelta \(Windows\)](#)

Liittyvät aiheet:

- [Laitteen tilan valvonta tietokoneesta \(Windows\)](#)

Usean sivun tulostus yhdelle paperiarkille (N in 1, useita sivuja arkille) (Windows)



1. Valitse sovelluksen tulostuskomento.
2. Valitse **Brother MFC-XXXX Printer**, (jossa XXXX on laitteesi malli), ja napsauta sitten Tulostusominaisuudet- tai Asetukset-painiketta.
Tulostinohjainikkuna avautuu.
3. Valitse **Perusasetukset**-välilehti.
4. Määritä tulosteen suunta valitsemalla **Suunta**-kentästä vaihtoehto **Pysty** tai **Vaaka**.



Jos sovelluksessasi on samanlainen asetus, suosittelemme, että määrität suunnan sovelluksessa.

5. Napsauta **Monta sivua**-pudotusvalikkoa ja valitse **2 sivua / arkki**, **4 sivua / arkki**, **9 sivua / arkki**, tai **16 sivua / arkki**-vaihtoehto.
6. Napsauta **Sivujärjestys**-pudotusvalikkoa ja valitse sivujärjestys.
7. Napsauta **Reunaviiva**-pudotusvalikkoa ja valitse reunaviiva.
8. Voit tarvittaessa muuttaa muita tulostinasetuksia.
9. Napsauta **OK**-painiketta ja viimeistele tulostustyö.



Aiheeseen liittyviä tietoja

- [Tulostus tietokoneelta \(Windows\)](#)

Liittyvät aiheet:

- [Tulostusasetukset \(Windows\)](#)

Tulostus julisteena (Windows)

Suurena tulostuskokoa ja tulosta asiakirjasta juliste.

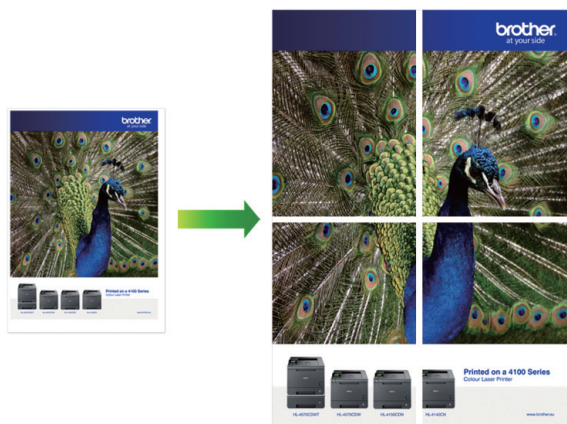

1. Valitse sovelluksen tulostuskomento.
2. Valitse **Brother MFC-XXXX Printer**, (jossa XXXX on laitteesi malli), ja napsauta sitten Tulostusominaisuudet- tai Asetukset-painiketta.
Tulostinohjainikkuna avautuu.
3. Valitse **Perusasetukset**-välilehti.
4. Napsauta **Monta sivua**-pudotusvalikko ja valitse **1 sivu / 2x2 arkkia** tai **1 sivu / 3x3 arkkia**-vaihtoehto.
5. Voit tarvittaessa muuttaa muita tulostinasetuksia.
6. Napsauta **OK**.
7. Suorita tulostus loppuun.

✓ Aiheeseen liittyviä tietoja

- [Tulostus tietokoneelta \(Windows\)](#)

Liittyvät aiheet:

- [Tulostusasetukset \(Windows\)](#)

Tulostus paperin molemmille puolille automaattisesti (automaattinen 2-puolinen tulostus) (Windows)

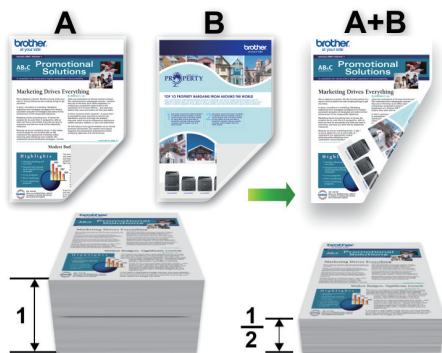

- Varmista, että paperitukosten poistoaukon kansi on suljettu oikein.
- Jos paperi on käpristynyt, suorista se ja aseta se takaisin paperikasettiin.
- Käytä tavallista tai ohutta paperia. ÄLÄ käytä hienopaperia.
- Ohut paperi voi rypistyä.

1. Valitse sovelluksen tulostuskomento.
2. Valitse **Brother MFC-XXXX Printer**, (jossa XXXX on laitteesi malli), ja napsauta sitten Tulostusominaisuudet- tai Asetukset-painiketta.
Tulostinohjainikkuna avautuu.
3. Valitse **Perusasetukset**-välilehti.
4. Määritä tulosteen suunta valitsemalla **Suunta**-kentästä vaihtoehto **Pysty** tai **Vaaka**.



Jos sovelluksessasi on samanlainen asetus, suosittelemme, että määrität suunnan sovelluksessa.

5. Napsauta **Kaksipuolinen / Vihko**-pudotusvalikkoa ja valitse **Kaksipuolinen**.
6. Napsauta **Kaksipuolisen tulostuksen asetukset**-painiketta.
7. Valitse jokin **Kaksipuolisen tulostuksen tyyppi** -valikon vaihtoehtoista.

Kun Kaksipuolinen on valittu, kullekin tulostussuunnalle on valittavana 4 erilaista sidontaa kaksipuolisessa tulostuksessa:

Pystysuunta	Kuvaus
Pitkä sivu (vasen)	
Pitkä sivu (oikea)	

Pystysuunta	Kuvaus
-------------	--------

Lyhyt sivu (yläreuna)

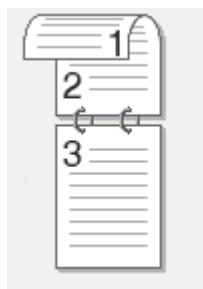

Lyhyt sivu (alareuna)

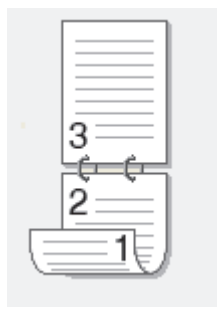

Vaakasuunta	Kuvaus
-------------	--------

Pitkä sivu (yläreuna)



Pitkä sivu (alareuna)



Lyhyt sivu (oikea)

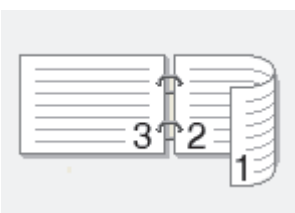

Lyhyt sivu (vasen)

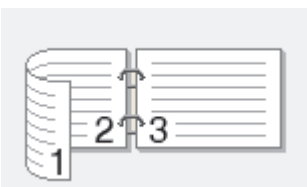

- Valitse **Sidontareunus** -valintaruutu, jos haluat määrittää sidontareunuksen tuumina tai millimetreinä.
- Palaa tulostinohjainikkunaan napsauttamalla **OK**.
- Voit tarvittaessa muuttaa muita tulostinasetuksia.



Reunaton tulostus ei ole käytettävissä tämän asetuksen kanssa.

- Napsauta **OK**-painiketta uudelleen ja suorita tulostustoiminto.



Aiheeseen liittyviä tietoja

- [Tulostus tietokoneelta \(Windows\)](#)

Liittyvät aiheet:

- [Tulostusasetukset \(Windows\)](#)
- [Tulostus vihkona automaattisesti \(Windows\)](#)

Tulostus vihkona automaattisesti (Windows)

Käytä tätä asetusta, kun haluat tulostaa asiakirjan vihkomuodossa käyttämällä 2-puolista tulostusta. Asiakirja järjestetään sivumäärän mukaan ja tulosteet voidaan taittaa keskeltä ilman, että sivunumeroiden järjestystä tarvitsee muuttaa.



- Varmista, että paperitukosten poistoaukon kansi on suljettu oikein.
- Jos paperi on käpristynyt, suorista se ja aseta se takaisin paperikasettiin.
- Käytä tavallista tai ohutta paperia. ÄLÄ käytä hienopaperia.
- Ohut paperi voi rypistyä.

1. Valitse sovelluksen tulostuskomento.
2. Valitse **Brother MFC-XXXX Printer**, (jossa XXXX on laitteesi malli), ja napsauta sitten Tulostusominaisuudet- tai Asetukset-painiketta.
Tulostinohjainikkuna avautuu.
3. Valitse **Perusasetukset**-välilehti.
4. Määritä tulosteen suunta valitsemalla **Suunta**-kentästä vaihtoehto **Pysty** tai **Vaaka**.



Jos sovelluksessasi on samanlainen asetus, suosittelemme, että määrität suunnan sovelluksessa.



5. Napsauta **Kaksipuolinen / Vihko** -pudotusvalikkoa ja valitse sitten **Vihko** -vaihtoehto.
6. Napsauta **Kaksipuolisen tulostuksen asetukset**-painiketta.
7. Valitse jokin **Kaksipuolisen tulostuksen tyyppi** -valikon vaihtoehtoista.

Kullekin tulostussuunnalle on valittavissa kaksi erilaista sidontaa 2-puolisessa tulostuksessa:

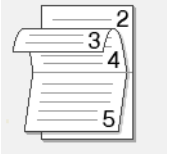
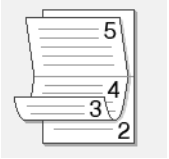
Pystysuunta	Kuvaus
Vasen sidonta	
Oikea sidonta	

Vaakasuunta	Kuvaus
Yläreunan sidonta	
Alareunan sidonta	

8. Valitse yksi **Vihkon tulostustapa** -valikon vaihtoehdoista.

Asetus	Kuvaus
Kaikki sivut kerralla	Jokainen sivu tulostetaan vihkomuodossa (jokaisella arkilla on neljä sivua, kaksi sivua paperin kummallakin puolella). Taita tuloste keskeltä tehdäksesi siitä vihkon. 
Jaa sarjoiksi	Tällä asetuksella voidaan tulostaa koko vihko pienissä erissä, jotka voidaan taittaa keskeltä ilman, että sivunumerojen järjestystä tarvitsee muuttaa. Voit määrittää pienten vihkoerien arkkimäärän (1–15). Tästä asetuksesta voi olla hyötyä taitettaessa vihkoja, joiden sivumäärä on suuri. 

9. Valitse **Sidontareunus** -valintaruutu, jos haluat määrittää sidontareunuksen tuumina tai millimetreinä.

10. Palaa tulostinohjainikkunaan napsauttamalla **OK**.

11. Voit tarvittaessa muuttaa muita tulostinasetuksia.



Reunaton tulostus ei ole käytettävissä tämän asetuksen kanssa.

12. Napsauta **OK**.

13. Suorita tulostus loppuun.



Aiheeseen liittyviä tietoja

- [Tulostus tietokoneelta \(Windows\)](#)

Liittyvät aiheet:

- [Tulostusasetukset \(Windows\)](#)
- [Tulostus paperin molemmille puolille automaattisesti \(automaattinen 2-puolinen tulostus\) \(Windows\)](#)

Värillisen asiakirjan tulostaminen harmaasävynä (Windows)

Harmaasävyn tulostaminen on nopeampaa kuin värillinen tulostaminen. Jos asiakirjassa on värejä ja valitset tulostuksen harmaasävynä, asiakirja tulostetaan 256 harmaasävyn tasossa.

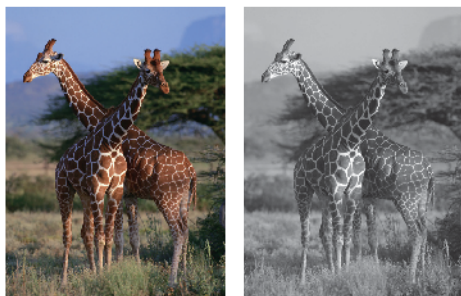

1. Valitse sovelluksen tulostuskomento.
2. Valitse **Brother MFC-XXXX Printer**, (jossa XXXX on laitteesi malli), ja napsauta sitten Tulostusominaisuudet- tai Asetukset-painiketta.
Tulostinohjainikkuna avautuu.
3. Napsauta **Lisäasetukset**-välilehteä.
4. Valitse **Väri / Harmaasävy**, kun asetuksena on **Harmaasävy**.
5. Voit tarvittaessa muuttaa muita tulostinasetuksia.
6. Napsauta **OK**.
7. Suorita tulostus loppuun.



Aiheeseen liittyviä tietoja

- [Tulostus tietokoneelta \(Windows\)](#)

Tulosteiden tahraantumisen ja paperitukosten estäminen (Windows)

Jotkin tulostetyypit tarvitsevat ehkä enemmän kuivumisaikaa. Vaihda **Vähennä tahroja**-asetus, jos tulosteet tahraantuvat tai esiintyy paperitukoksia.

1. Valitse sovelluksen tulostuskomento.
2. Valitse **Brother MFC-XXXX Printer**, (jossa XXXX on laitteesi malli), ja napsauta sitten Tulostusominaisuudet- tai Asetukset-painiketta.
Tulostinohjainikkuna avautuu.
3. Napsauta **Lisäasetukset**-välilehteä.
4. Napsauta **Muut tulostusasetukset**-painiketta.
5. Valitse **Vähennä tahroja** -asetus näytön vasemmasta reunasta.
6. Valitse jokin seuraavista vaihtoehdoista:

Tulostusmateriaali	Valinta	Kuvaus	
Tavallinen paperi	Kaksipuolinen tulostus tai Yksipuolinen tulostus	Ei	Valitse tämä tila, jos haluat tulostaa normaalinopeudella ja normaalilla musteen määrällä.
		Matala	Valitse tämä tila, jos haluat tulostaa hitaammalla nopeudella ja normaalilla musteen määrällä.
		Korkea	Valitse tämä tila, jos haluat tulostaa samalla nopeudella kuin Matala -asetuksella, mutta pienemmällä musteen määrällä.

7. Palaa tulostinohjainikkunaan napsauttamalla **OK**.
8. Napsauta **OK**.
9. Suorita tulostus loppuun.



Aiheeseen liittyviä tietoja

- [Tulostus tietokoneelta \(Windows\)](#)

Liittyvät aiheet:

- [Paperinkäsittely- ja tulostusongelmat](#)
- [Tulostusasetusvalintojen muuttaminen tulostusongelmissa](#)

Esimääritetyn tulostusprofiilin käyttö (Windows)

Tulostusprofiilit ovat esiasetuksia, joiden avulla voidaan käyttää nopeasti usein käytettyjä tulostusmäärittämiä.

1. Valitse sovelluksen tulostuskomento.
2. Valitse **Brother MFC-XXXX Printer**, (jossa XXXX on laitteesi malli), ja napsauta sitten Tulostusominaisuudet- tai Asetukset-painiketta.
Tulostinohjainikkuna avautuu.
3. Napsauta **Tulostusprofiilit**-välilehteä.

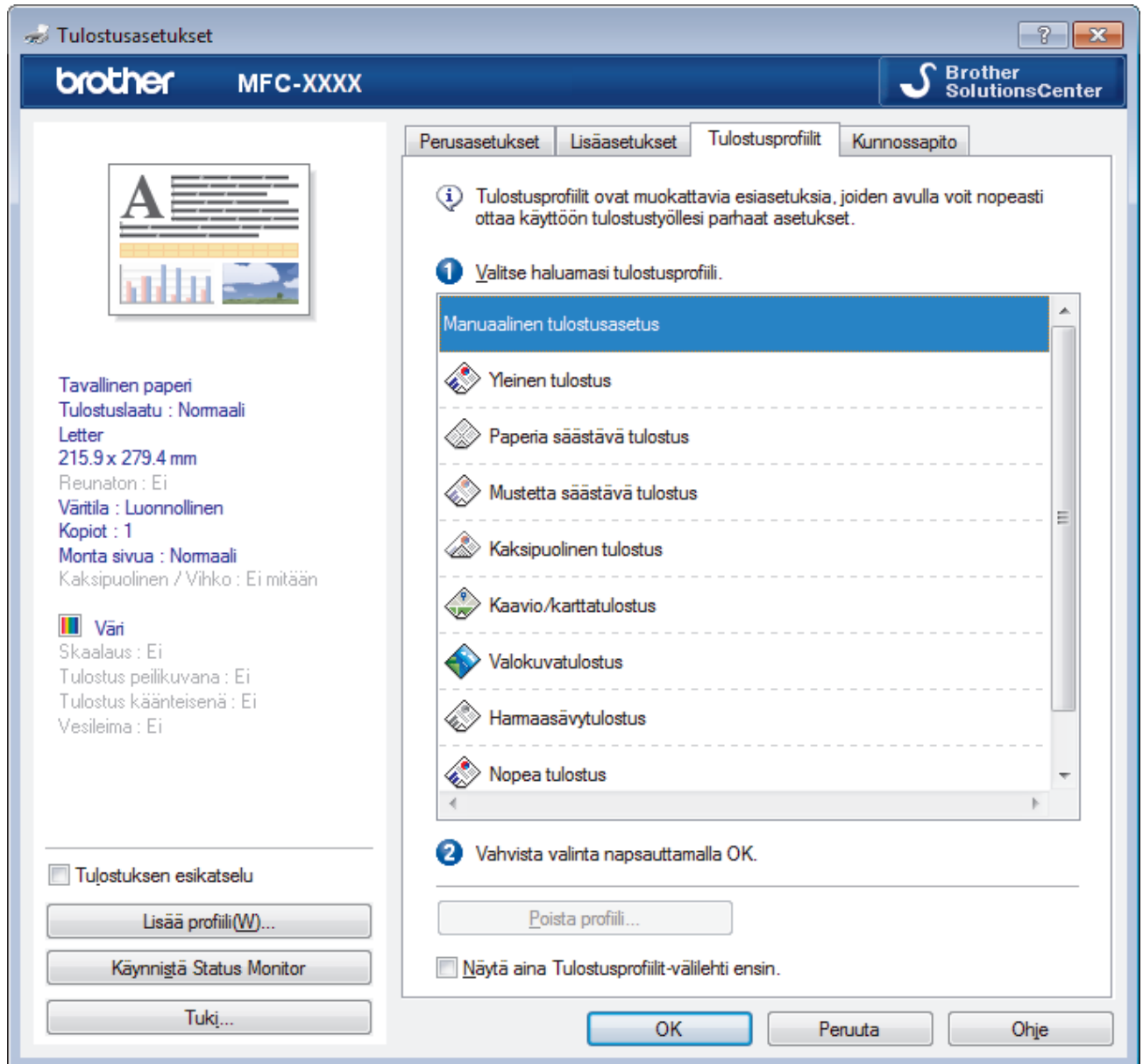

4. Valitse profiili tulostusprofiililuettelosta.
Profiiliasetukset näytetään tulostinohjaimen ikkunan vasemmalla puolella.
5. Tee jokin seuraavista:
 - Jos asetukset sopivat tulostustyöhän, napsauta **OK**.
 - Jos haluat muuttaa asetuksia, palaa **Perusasetukset**- tai **Lisäasetukset**-välilehteen, tee muutokset ja napsauta **OK**.



Voit näyttää **Tulostusprofiilit**-välilehden ikkunan etuosassa seuraavalla tulostuskerralla valitsemalla **Näytä aina Tulostusprofiilit-välilehti ensin.** -valintaruudun.



Aiheeseen liittyviä tietoja

- Tulostus tietokoneelta (Windows)
 - Tulostusprofiilin luonti tai poisto (Windows)

Liittyvät aiheet:

- Tulostusasetukset (Windows)

Tulostusprofiilin luonti tai poisto (Windows)

Voit lisätä enimmillään 20 uutta tulostusprofiilia mukautetuilla asetuksilla.

1. Valitse sovelluksen tulostuskomento.
2. Valitse **Brother MFC-XXXX Printer**, (jossa XXXX on laitteesi malli), ja napsauta sitten Tulostusominaisuudet- tai Asetukset-painiketta.
Tulostinohjainikkuna avautuu.
3. Napsauta **Perusasetukset-** ja **Lisäasetukset** -välilehteä ja määritä haluamasi tulostusasetukset uudelle tulostusprofiilille.
4. Valitse **Tulostusprofiilit**-välilehti.
5. Tee jokin seuraavista:

Uuden tulostusprofiilin luonti:

- a. Napsauta **Lisää profiili**.
Lisää profiili -valintaikkuna avautuu.
- b. Kirjoita uuden tulostusprofiilin nimi **Nimi** -kenttään.
- c. Napsauta kuvakeluettelon kuvaketta, jota haluat käyttää tämän profiilin kanssa.
- d. Napsauta **OK**.
Uuden tulostusprofiilin nimi lisätään **Tulostusprofiilit**-välilehden luetteloon.

Luodun tulostusprofiilin poisto:

- a. Napsauta **Poista profiili**.
Poista profiili -valintaikkuna avautuu.
- b. Valitse poistettava profiili.
- c. Napsauta **Poista**.
- d. Napsauta **Kyllä**.
- e. Napsauta **Sulje**.



Aiheeseen liittyviä tietoja

- [Esimääritetyn tulostusprofiilin käyttö \(Windows\)](#)

Oletustulostusasetusten muuttaminen (Windows)

Kun muutat sovelluksen tulostusasetuksia, muutokset koskevat vain tällä sovelluksella tulostettuja asiakirjoja. Muuttaaksesi kaikkien Windows-sovellusten tulostusasetuksia sinun täytyy määrittää tulostinohjaimen ominaisuudet.

1. Tee jokin seuraavista:

- Windows Server 2008

Valitse  (**Käynnistä**) > **Ohjauspaneeli** > **Laitteisto ja äänet** > **Tulostimet**.

- Windows 7 ja Windows Server 2008 R2

Valitse  (**Käynnistä**) > **Laitteet ja tulostimet**.

- Windows 8

Siirrä hiiren osoitin työpöydän oikeaan alakulmaan. Kun valikkopalkki avautuu, napsauta **Asetukset** ja sitten **Ohjauspaneeli**. Napsauta **Laitteisto ja äänet** -ryhmässä **Näytä laitteet ja tulostimet**.

- Windows 10 ja Windows Server 2016

Valitse  > **Windows-järjestelmä** > **Ohjauspaneeli**. Valitse **Laitteisto ja äänet** -ryhmässä **Näytä laitteet ja tulostimet**.

- Windows Server 2012

Siirrä hiiren osoitin työpöydän oikeaan alakulmaan. Kun valikkopalkki avautuu, napsauta **Asetukset** ja sitten **Ohjauspaneeli**. Napsauta **Laitteisto** -ryhmässä **Näytä laitteet ja tulostimet**.

- Windows Server 2012 R2

Napsauta **Ohjauspaneeli Käynnistä**-näytöllä. Napsauta **Laitteisto** -ryhmässä **Näytä laitteet ja tulostimet**.

2. Napsauta hiiren kakkospainikkeella **Brother MFC-XXXX Printer**-kuvaketta (jossa XXXX on mallisi nimi) ja valitse sitten **Tulostimen ominaisuudet**. Jos tulostinohjainvalinnat tulevat näkyviin, valitse tulostinohjaimesi.
3. Napsauta **Yleiset** -välilehteä ja sitten **Tulostusmääritykset**- tai **Asetukset...** -painiketta.
Tulostimen ajurin valintaikkuna avautuu.
4. Valitse tulostusasetukset, joita haluat käyttää oletusasetuksina kaikille Windows-ohjelmille.
5. Napsauta **OK**.
6. Sulje tulostinominaisuuksien valintaikkuna.



Aiheeseen liittyviä tietoja

- [Tulostus tietokoneelta \(Windows\)](#)

Liittyvät aiheet:

- [Tulostusasetukset \(Windows\)](#)

Tulostusasetukset (Windows)

Perusasetukset -välilehti

brother MFC-XXXX Brother SolutionsCenter

Perusasetukset | Lisäasetukset | Tulostusprofiilit | Kunnossapito

Tulostusmateriaali Hitaasti kuivuva paperi(N)

Tulostuslaatu(C)

Paperikoko(E)

Väritila Luonnollinen Eloisa

Suunta Pysty Vaaka

Kopiot Lajittele(Q) Käänteinen järjestys(A)

Monta sivua

Sivujärjestys(B)

Reunaviiva

Kaksipuolinen / Vihko

Tulostuksen esikatselu

1. Tulostusmateriaali

Valitse käytettävä tulostusmateriaali. Laite säätää tulostusasetuksia automaattisesti valitun tulostusmateriaalin mukaan parhaan tulostusjäljen tuottamiseksi.

Hitaasti kuivuva paperi

Valitse tämä asetus, jos käytössä on tavallinen paperityyppi, jossa muste kuivuu hitaasti. Tämä asetus voi aiheuttaa jonkin verran tekstin epäterävyyttä.

2. Tulostuslaatu

Valitse haluttu tulostuksen erottelutarkkuus. Koska tulostuslaatu- ja nopeus ovat sidoksissa toisiinsa, mitä korkeampi on laatu, sitä pitempään asiakirjan tulostus kestää.

3. Paperikoko

Valitse käytettävä paperikoko. Voit joko valita vakiopaperikoon tai luoda mukautetun paperikoon.

Reunaton

Valitse tämä asetus, kun haluat tulostaa valokuvia ilman reunoja. Koska kuvatiedot luodaan hieman suuremmiksi kuin käytössä oleva paperikoko, tämä aiheuttaa jonkin verran valokuvan reunojen rajausta.

Et voi ehkä valita Reunaton-asetusta joillekin tietovälinetyyppien ja -laatuojen yhdistelmille tai joillekin sovelluksille.

4. Väritila

Valitse haluamasi väritila.

5. Suunta

Valitse tulosteen suunta (pysty tai vaaka).

Jos sovelluksessasi on samanlainen asetusta, suosittellemme, että määrität suunnan sovelluksessa.

6. Kopiot

Kirjoita haluamasi kopiomäärä (1–999) tähän kenttään.

Lajittele

Tulosta useiden sivujen asiakirjojen sarjoja alkuperäisessä sivujärjestyksessä valitsemalla tämä asetusta. Kun tämä asetusta on valittuna, ensin tulostetaan kaikki asiakirjan sivut järjestyksessä ja sitten tulostetaan koko sarja uudelleen valitun kopiomäärän mukaan. Jos tämä asetusta ei ole valittuna, kaikki kopiot asiakirjan kustakin sivusta tulostetaan ennen seuraavan sivun tulostamista.

Käänteinen järjestys

Tulosta käänteisessä järjestyksessä valitsemalla tämä asetusta. Asiakirjan viimeinen sivu tulostetaan ensin.

7. Monta sivua

Valitsemalla tämän asetuksen voit tulostaa useita sivuja yksittäiselle paperiarkille tai tulostaa asiakirjan yhden sivun useille arkeille.

Sivujärjestys

Valitse sivujärjestys, kun tulostetaan useita sivuja yhdelle paperiarkille.

Reunaviiva

Valitse käytetty reunatyyppi, kun tulostetaan useita sivuja yhdelle paperiarkille.

8. Kaksipuolinen / Vihko

Valitse tämä asetusta, kun tulostetaan paperin molemmille puolille tai tulostetaan asiakirja vihkosen muodossa käyttämällä 2-puolista tulostusta.

Kaksipuolisen tulostuksen asetukset -painike

Valitse 2-puolinen sidonta napsauttamalla tätä painiketta. Kullekin tulostussuunnalle on olemassa neljä erilaista 2-puolista sidontaa.

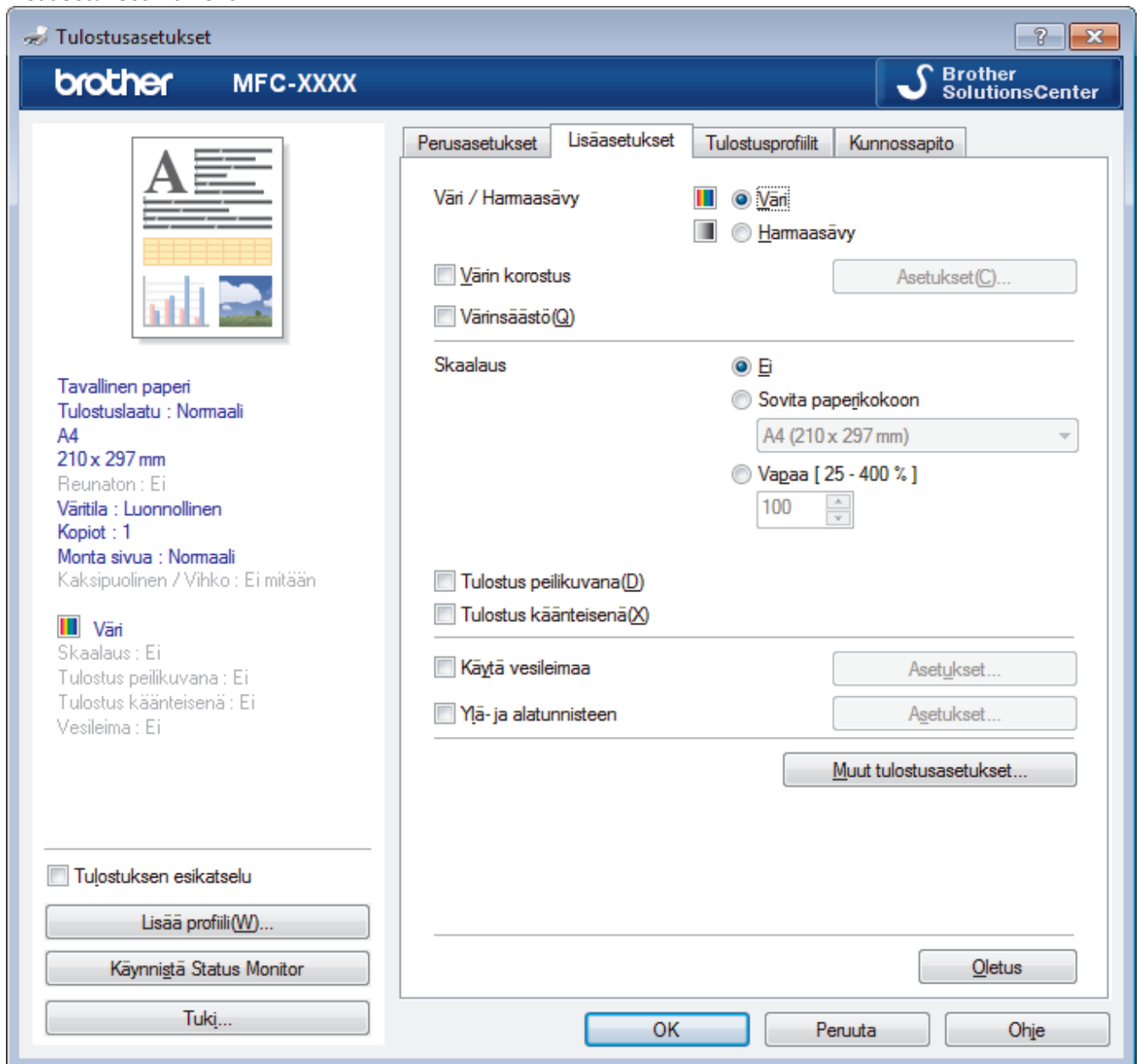

1. Väri / Harmaasävy

Valitse värillinen tai harmaasävyn tulostus. Tulostusnopeus on suurempi harmaasävyn tilassa kuin värillisessä tilassa. Jos asiakirja on värillinen ja valitset harmaasävyn tilan, asiakirja tulostetaan käyttämällä 256 harmaasävyn tasoa.

2. Värien korostus

Käytä värien parannusominaisuutta valitsemalla tämä vaihtoehto. Tällä ominaisuudella analysoidaan kuva ja parannetaan sen terävyyttä, valkotasapainoa ja värin tummuutta. Tähän voi kulua useita minutteja kuvan koon ja tietokoneen määritysten mukaisesti.

3. Värinsäästö

Valitsemalla tämän asetuksen voidaan tulostaa vaaleammilla väreillä ja korostaa kuvan ääriviivoja. Säästyvän musteen määrä vaihtelee tulostettavien asiakirjojen tyyppin mukaan. Värinsäästötila voi saada tulosteesi näyttämään erilaisilta kuin näytöllä.

Reallusion, Inc:n teknologia tukee värinsäästötilan toimintoa.



4. Skaalaus

Suurena tai pienennä asiakirjasi sivujen kokoa valitsemalla nämä asetukset.

Sovita paperikokoon

Suurena tai pienennä asiakirjan sivut sopimaan tiettyyn paperikokoon valitsemalla tämä asetus. Kun valitset tämän asetuksen, valitse paperikoko pudotusluettelosta.

Vapaa

Suurena tai pienennä asiakirjan sivuja manuaalisesti valitsemalla tämä asetus. Kun valitset tämän asetuksen, kirjoita arvo kenttään.

5. Tulostus peilikuvana

Käännä tulostettu kuva sivulla vaakasuunnassa vasemmalta oikealle valitsemalla tämä asetus.

6. Tulostus käänteisenä

Käännä tulostettua kuvaa 180 astetta valitsemalla tämä asetus.

7. Käytä vesileimaa

Tulosta logo tai teksti asiakirjaan vesileimana valitsemalla tämä asetus. Valitse jokin esimääritetyistä vesileimoista, lisää uusi vesileima tai käytä luotua kuvatiedostoa.

8. Ylä- ja alatunnisteen

Tulosta asiakirjaan päivämäärä, kellonaika ja tietokoneen sisäänkirjauksen käyttäjänimi valitsemalla tämä asetus.

9. Muut tulostusasetukset -painike

(DCP-J572DW/DCP-J772DW/DCP-J774DW) Valokuvapaperikasetti ohje

Tällä valinnalla voit näyttää valokuvapaperikasetin käyttöohjeet.

Muuta tiedonsiirtotilaa

Paranna tulostuslaatua tai tulostusnopeutta valitsemalla tulostustietojen tiedonsiirtotila.

Värien lisäasetukset

Valitse menetelmä, jota laite käyttää pisteiden järjestämiseen rasterin esittämistä varten.

Tulosteen väri voidaan säätää vastaamaan mahdollisimman tarkasti tietokoneen näytöllä näkyviä värejä.

(DCP-J572DW/MFC-J491DW/MFC-J497DW) Laadun lisäasetukset

Valitse tämä vaihtoehto, jos haluat tulostaa asiakirjat parhaalla laadulla.

Vähennä tahroja

Jotkin tulostetyypit tarvitsevat ehkä enemmän kuivumisaikaa. Vaihda tämä asetus, jos tulosteet tahraantuvat tai esiintyy paperitukoksia.

Hae kirjoittimen väritiedot

Tällä asetuksella voit optimoida tulostuslaadun käyttämällä laitteen tehdasasetuksia, jotka on määritetty erityisesti Brother-laitteellesi. Käytä tätä asetusta, kun olet vaihtanut laitteen tai muuttanut laitteen verkko-osoitetta.

Tulosta arkisto

Tallenna tulostustiedot PDF-tiedostona tietokoneeseen valitsemalla tämä asetus.



Aiheeseen liittyviä tietoja

- [Tulostus tietokoneelta \(Windows\)](#)

Liittyvät aiheet:

- [Virhe- ja huoltoviestit](#)
- [Paperinkäsittely- ja tulostusongelmat](#)
- [Valokuvan tulostaminen \(Windows\)](#)
- [Asiakirjan tulostaminen \(Windows\)](#)
- [Usean sivun tulostus yhdelle paperiarkille \(N in 1, useita sivuja arkille\) \(Windows\)](#)
- [Tulostus julisteena \(Windows\)](#)
- [Tulostus paperin molemmille puolille automaattisesti \(automaattinen 2-puolinen tulostus\) \(Windows\)](#)

-
- Tulostus vihkona automaattisesti (Windows)
 - Esimääritetyn tulostusprofiilin käyttö (Windows)
 - Oletustulostusasetusten muuttaminen (Windows)
 - Tulostusasetusvalintojen muuttaminen tulostusongelmissa
-

Tulostus tietokoneelta (Mac)

- [Valokuvan tulostus \(Mac\)](#)
- [Asiakirjan tulostaminen \(Mac\)](#)
- [Tulostus paperin molemmille puolille automaattisesti \(automaattinen 2-puolinen tulostus\) \(Mac\)](#)
- [Usean sivun tulostus yhdelle paperiarkille \(N in 1, useita sivuja arkille\) \(Mac\)](#)
- [Värillisen asiakirjan tulostaminen harmaasävynä \(Mac\)](#)
- [Tulosteiden tahraantumisen ja paperitukosten estäminen \(Mac\)](#)
- [Tulostusasetukset \(Mac\)](#)

Valokuvan tulostus (Mac)



1. Varmista, että olet lisännyt paperikasettiin sopivaa tulostusmateriaalia.

TÄRKEÄÄ

- Suosittelemme käyttämään luovutuslaskan kannen päällä olevaa valokuvapaperikasettia Photo (10 x 15 cm) ja Photo L (9 x 13 cm) -paperille tulostamiseen. (Käytettävissä vain joissakin malleissa)
- Saat parhaat tulokset käyttämällä Brother-paperia.
- Kun tulostat Brotherin valokuvapaperille, aseta paperikasettiin yksi ylimääräinen arkki samaa valokuvapaperia.

2. Osoita sovelluksessa, kuten Apple Preview -ohjelmassa, **Arkisto**-valikkoa ja valitse sitten **Tulosta**.
3. Valitse **Brother MFC-XXXX** (XXXX on laitemallin nimi).



Jos haluat lisää sivun asetusvaihtoehtoja, osoita **Näytä yksityiskohdat** -painiketta.

4. Osoita **Paperikoko**-ponnahdusvalikkoa ja valitse paperikoko.



Valitse reunaton paperikokoalinta tulostaaksesi valokuvia ilman marginaaleja.

5. Osoita **Suunta**-painiketta, joka vastaa valokuvan tulostussuuntaa.
6. Osoita sovelluksen ponnahdusvalikkoa ja valitse sitten **Tulostusasetukset**.
Tulostusasetukset-vaihtoehdot tulevat näkyviin.
7. Osoita **Tulostusmateriaali**-ponnahdusvalikkoa ja valitse tulostusmateriaali, jota haluat käyttää.

TÄRKEÄÄ

Saat valitsemillesi asetuksille parhaan tulostuslaadun, kun määrität **Tulostusmateriaali**-vaihtoehdon aina vastaamaan kasettiin lisättyä paperityyppiä.

8. Vaihda tarvittaessa tulostimen muut asetukset.
9. Osoita **Tulosta**.



Aiheeseen liittyviä tietoja

- [Tulostus tietokoneelta \(Mac\)](#)

Liittyvät aiheet:

- [Paperinkäsittely- ja tulostusongelmat](#)
- [Tulostusasetukset \(Mac\)](#)

Asiakirjan tulostaminen (Mac)

1. Varmista, että olet ladannut paperikasettiin oikeankokoista paperia.
2. Osoita esimerkiksi Apple TextEdit -ohjelmassa ensin **Arkisto** ja sitten **Tulosta**.
3. Valitse **Brother MFC-XXXX** (XXXX on laitemallin nimi).



Jos haluat lisää sivun asetusvaihtoehtoja, osoita **Näytä yksityiskohdat** -painiketta.

4. Osoita **Paperikoko**-ponnahdusvalikkoa ja valitse paperikoko.
5. Valitse tulostettavaa asiakirjaa vastaava **Suunta**-vaihtoehto.
6. Osoita sovelluksen ponnahdusvalikkoa ja valitse sitten **Tulostusasetukset**.
Tulostusasetukset-vaihtoehdot tulevat näkyviin.
7. Osoita **Tulostusmateriaali**-ponnahdusvalikkoa ja valitse tulostusmateriaali, jota haluat käyttää.

TÄRKEÄÄ

Saat valitsemillesi asetuksille parhaan tulostuslaadun, kun määrität **Tulostusmateriaali**-vaihtoehdon aina vastaamaan kasettiin lisättyä paperityyppiä.

8. Vaihda tarvittaessa tulostimen muut asetukset.
9. Osoita **Tulosta**.



Aiheeseen liittyviä tietoja

- [Tulostus tietokoneelta \(Mac\)](#)

Liittyvät aiheet:

- [Väriaineen määrän tarkistus](#)
- [Tulostusasetukset \(Mac\)](#)

Tulostus paperin molemmille puolille automaattisesti (automaattinen 2-puolinen tulostus) (Mac)

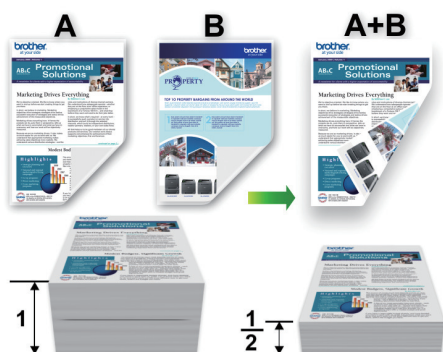

1. Osoita esimerkiksi Apple TextEdit -ohjelmassa ensin **Arkisto** ja sitten **Tulosta**.
2. Valitse **Brother MFC-XXXX** (XXXX on laitemallin nimi).



Jos haluat lisää sivun asetusvaihtoehtoja, osoita **Näytä yksityiskohdat** -painiketta.

3. Valitse tulostettavaa asiakirjaa vastaava **Suunta**-vaihtoehto.
4. Osoita sovelluksen ponnahdusvalikkoon ja valitse sitten **Asettelu**.
Asettelu-asetusten vaihtoehdot tulevat näkyviin.
5. Valitse **Kaksipuolisuus**-kohdassa **Lyhyen reunan sidonta**- tai **Pitkän reunan sidonta** -vaihtoehto.
6. Vaihda tarvittaessa tulostimen muut asetukset.



Reunaton tulostus ei ole käytettävissä tämän asetuksen kanssa.

7. Osoita **Tulosta**.



Aiheeseen liittyviä tietoja

- [Tulostus tietokoneelta \(Mac\)](#)

Liittyvät aiheet:

- [Tulostusasetukset \(Mac\)](#)

Usean sivun tulostus yhdelle paperiarkille (N in 1, useita sivuja arkille) (Mac)



1. Osoita esimerkiksi Apple TextEdit -ohjelmassa ensin **Arkisto** ja sitten **Tulosta**.
2. Valitse **Brother MFC-XXXX** (XXXX on laitemallin nimi).



Jos haluat lisää sivun asetusvaihtoehtoja, osoita **Näytä yksityiskohdat** -painiketta.

3. Osoita sovelluksen ponnahdusvalikkoa ja valitse sitten **Asettelu**.
Asettelu-asetusten vaihtoehdot tulevat näkyviin.
4. Osoita **Sivuja arkille** -ponnahdusvalikkoa ja valitse jokaiselle arkille tulostettavien sivujen määrä.
5. Valitse **Asemointi** -vaihtoehto.
6. Osoita **Reunus**-ponnahdusluetteloa ja valitse reunaviiva.
7. Voit tarvittaessa muuttaa muita tulostinasetuksia.
8. Osoita **Tulosta**.



Aiheeseen liittyviä tietoja

- [Tulostus tietokoneelta \(Mac\)](#)

Liittyvät aiheet:

- [Tulostusasetukset \(Mac\)](#)

Värillisen asiakirjan tulostaminen harmaasävynä (Mac)

Harmaasävyn tulostaminen on nopeampaa kuin värillinen tulostaminen. Jos asiakirjassa on värejä ja valitset tulostuksen harmaasävynä, asiakirja tulostetaan 256 harmaasävyn tasossa.

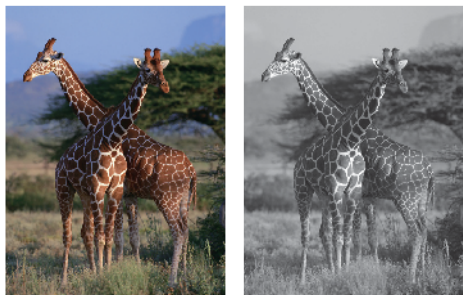

1. Osoita esimerkiksi Apple TextEdit -ohjelmassa ensin **Arkisto** ja sitten **Tulosta**.
2. Valitse **Brother MFC-XXXX** (XXXX on laitemallin nimi).



Jos haluat lisää sivun asetusvaihtoehtoja, osoita **Näytä yksityiskohdat** -painiketta.

3. Osoita sovelluksen ponnahdusvalikkoon ja valitse sitten **Tulostusasetukset**.
Tulostusasetukset-vaihtoehdot tulevat näkyviin.
4. Osoita **Väri / Harmaasävy**-ponnahdusvalikkoon ja valitse sitten **Harmaasävy**.
5. Voit tarvittaessa muuttaa muita tulostinasetuksia.
6. Osoita **Tulosta**.



Aiheeseen liittyviä tietoja

- [Tulostus tietokoneelta \(Mac\)](#)

Tulosteiden tahraantumisen ja paperitukosten estäminen (Mac)

Jotkin tulostetyypit tarvitsevat ehkä enemmän kuivumisaikaa. Vaihda **Vähennä tahroja**-asetus, jos tulosteet tahraantuvat tai esiintyy paperitukoksia.

1. Osoita esimerkiksi Apple TextEdit -ohjelmassa ensin **Arkisto** ja sitten **Tulosta**.
2. Valitse **Brother MFC-XXXX** (XXXX on laitemallin nimi).



Jos haluat lisää sivun asetusvaihtoehtoja, osoita **Näytä yksityiskohdat** -painiketta.

3. Osoita sovelluksen ponnahdusvalikkoa ja valitse sitten **Tulostusasetukset**.
Tulostusasetukset-vaihtoehdot tulevat näkyviin.
4. Osoita **Lisäasetukset** -tulostusasetuslistaa.
5. Napsauta **Vähennä tahroja** -valikkoa.
6. Valitse jokin seuraavista vaihtoehdoista:

Tulostusmateriaali	Valinta	Kuvaus
Tavallinen paperi	Kaksipuolinen tulostus tai Yksipuolinen tulostus	Ei
		Matala
		Korkea

7. Vaihda tarvittaessa tulostimen muut asetukset.
8. Osoita **Tulosta**.



Aiheeseen liittyviä tietoja

- [Tulostus tietokoneelta \(Mac\)](#)

Liittyvät aiheet:

- [Paperinkäsittely- ja tulostusongelmat](#)
- [Tulostusasetusvalintojen muuttaminen tulostusongelmissa](#)



Tulostusasetukset (Mac)

Sivun asetus

Arkin asetukset

Muotoile: Brother MFC-XXXX
Brother MFC-XXXX CUPS

Paperikoko: A4
210 x 297 mm

Suunta:  

Skaalaus: 100 %

? Kumoa OK

1. Paperikoko

Valitse käytettävä paperikoko. Voit joko valita vakiopaperikoon tai luoda mukautetun paperikoon.

2. Suunta

Valitse tulosteen suunta (pysty tai vaaka).

Jos sovelluksessasi on samanlainen asetus, suosittelemme, että määrität suunnan sovelluksessa.

3. Skaalaus

Suurena tai pienennä asiakirjan sivuja sopimaan valittuun paperikokoon kirjoittamalla arvo kenttään.

Asettelu

Tulostin: Brother MFC-XXXX

Esiasetukset: Oletusasetukset

Tulosteita: 1 Kaksipuolinen

Sivut: Kaikki
 Mistä: 1 mihin: 1

Paperikoko: A4 210 x 297 mm

Suunta:

Asettelu

Sivuja arkille: 1

Asemointi:

Reunus: Ei mitään

Kaksipuolisuus: Pois

Käännä sivun suunta
 Vaakapeilikuva

? PDF Kätke lisätiedot Kumoa Tulosta

1. Sivuja arkille

Valitse yhdelle paperiarkille tulostettavien sivujen määrä.

2. Asemointi

Valitse sivujärjestys, kun tulostetaan useita sivuja yhdelle paperiarkille.

3. Reunus

Valitse käytetty reunatyyppi, kun tulostetaan useita sivuja yhdelle paperiarkille.

4. Kaksipuolisuus

Valitse, tulostetaanko paperin molemmille puolille.

5. Käännä sivun suuntaus

Käännä tulostettua kuvaa 180 astetta valitsemalla tämä asetus.

6. Vaakapeilikuva

Käännä tulostettu kuva sivulla vaakasuunnassa vasemmalta oikealle valitsemalla tämä asetus.

Paperin käsittely

Tulostin: Brother MFC-XXXX

Esiasetukset: Oletusasetukset

Tulosteita: 1 Kaksipuolinen

Sivut: Kaikki
 Mistä: 1 mihin: 1

Paperikoko: A4 210 x 297 mm

Suunta:

Paperin käsittely

Järjestä sivut

Tulostettavat sivut: Kaikki sivut

Sivujärjestys: Automaattinen

Sovita paperikokoon

Kohdepaperin koko: Ehdotettu paperi: A4

Skaalaa vain pienemmäksi

? PDF Kätke lisätiedot Kumoa Tulosta

1. Järjestä sivut

Tulosta useiden sivujen asiakirjojen sarjoja alkuperäisessä sivujärjestyksessä valitsemalla tämä asetus. Kun tämä asetus on valittuna, ensin tulostetaan kaikki asiakirjan sivut järjestyksessä ja sitten tulostetaan koko sarja uudelleen valitun kopiomäärän mukaan. Jos tämä asetus ei ole valittuna, kaikki kopiot asiakirjan kustakin sivusta tulostetaan ennen seuraavan sivun tulostamista.

2. Sivujärjestys

Valitse sivujärjestys.

3. Sovita paperikokoon

Suurena tai pienennä asiakirjan sivuja sopimaan valittuun paperikokoon valitsemalla tämä asetus.

4. Kohdepaperin koko

Valitse paperikoko tulostusta varten.

5. Skaalaa vain pienemmäksi

Valitse tämä asetus, jos haluat pienentää asiakirjan sivujen kokoa, kun sivut ovat liian suuria valitulle paperikoolle. Jos tämä asetus on valittu ja asiakirja on muotoiltu paperille, joka on pienempi kuin käytettävä paperi, asiakirja tulostetaan alkuperäisessä koossa.

Tulostusasetukset

Tulostin: Brother MFC-XXXX

Esiasetukset: Oletusasetukset

Tulosteita: 1 Kaksipuolinen

Sivut: Kaikki
 Mistä: 1 mihin: 1

Paperikoko: A4 210 x 297 mm

Suunta:

Tulostusasetukset

Tulostusmateriaali: Tavallinen paperi Hitaasti kuivuva paperi

Tulostuslaatu: Normaal

Väri / Harmaasävy: Väri

► Lisäasetukset

? PDF Kätke lisätiedot Kumoa Tulosta

1. Tulostusmateriaali

Valitse käytettävä tulostusmateriaali. Laite säätää tulostusasetuksia automaattisesti valitun tulostusmateriaalin mukaan parhaan tulostusjäljen tuottamiseksi.

2. Hitaasti kuivuva paperi

Valitse tämä asetus, jos käytössä on tavallinen paperityyppi, jossa muste kuivuu hitaasti. Tämä asetus voi aiheuttaa jonkin verran tekstin epäterävyyttä.

3. Tulostuslaatu

Valitse haluttu tulostuksen erottelutarkkuus. Koska tulostuslaatu- ja nopeus ovat sidoksissa toisiinsa, mitä korkeampi on laatu, sitä pitempään asiakirjan tulostus kestää.

4. Väri / Harmaasävy

Valitse värillinen tai harmaasävyn tulostus. Tulostusnopeus on suurempi harmaasävyn tilassa kuin värillisessä tilassa. Jos asiakirja on värillinen ja valitset harmaasävyn tilan, asiakirja tulostetaan käyttämällä 256 harmaasävyn tasoa.

5. Lisäasetukset

Muuta tiedonsiirtotilaa

Paranna tulostuslaatua tai tulostusnopeutta valitsemalla tulostustietojen tiedonsiirtotila.

Vähennä tahroja

Jotkin tulostetyypit tarvitsevat ehkä enemmän kuivumisaikaa. Vaihda tämä asetus, jos tulosteet tahraantuvat tai esiintyy paperitukoksia.

Muut tulostusasetukset

Paperipaksuus

Valitse sopiva paperin paksuus.

Kaksisuuntainen tulostus

Suurena tulostusnopeutta valitsemalla tämä asetus. Kun tämä asetus on valittuna, tulostuspää tulostaa molempiin suuntiin. Kun tätä asetusta ei ole valittu, tulostuspää tulostaa vain yhteen suuntaan, jolloin tulosteet ovat parempilaatuisia, mutta tulostus on hitaampaa.

Joskus tulostuspään liike voi vaihdella ympäristön olosuhteiden mukaan. Tämä voi olla nähtävissä, kun tulostat pystyviivoja eivätkä ne kohdistu. Jos tällainen ongelma esiintyy, poista kaksisuuntainen tulostustoiminto käytöstä.

Väriasetukset

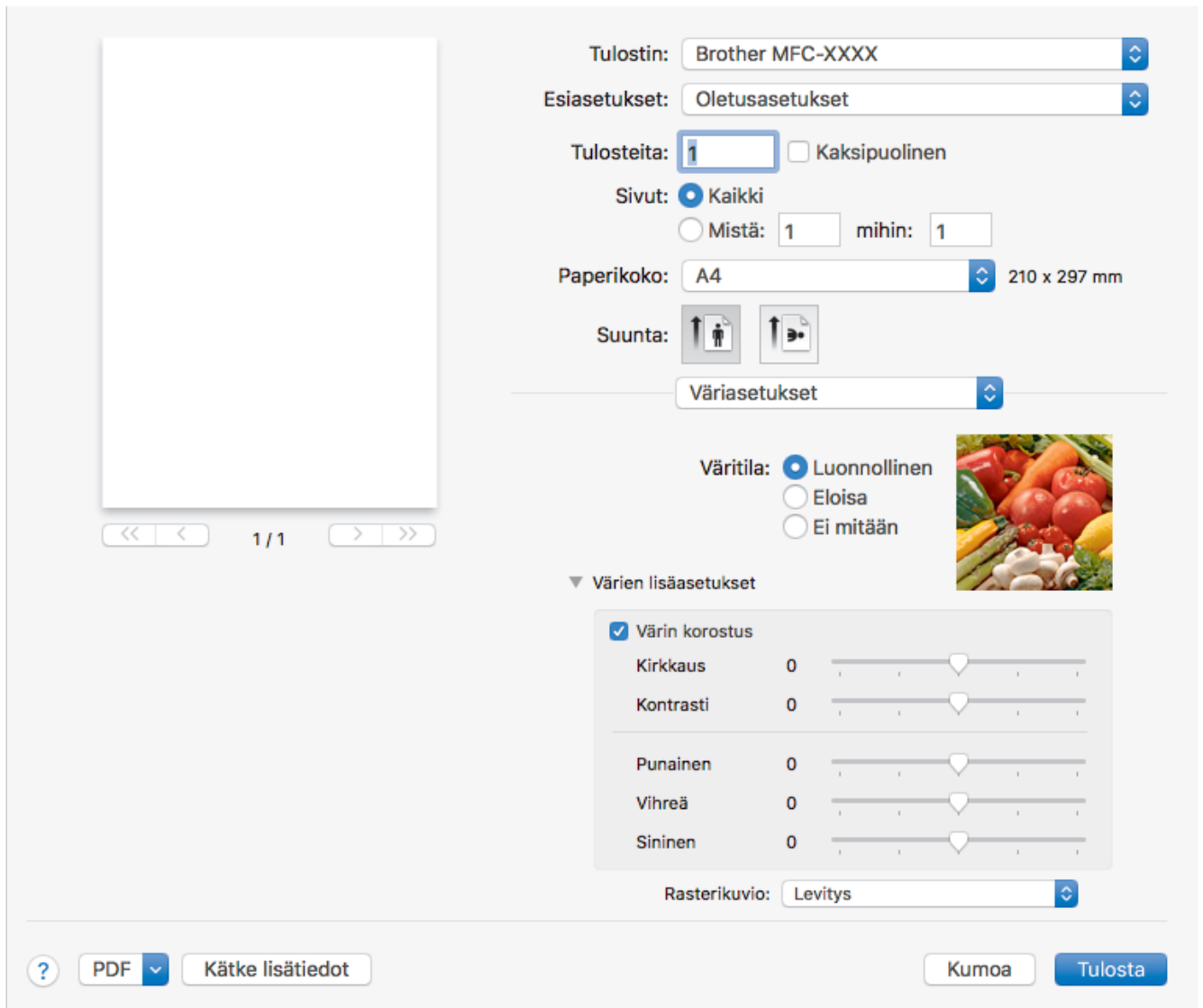

Tulostin: Brother MFC-XXXX

Esiasetukset: Oletusasetukset

Tulosteita: 1 Kaksipuolinen

Sivut: Kaikki
 Mistä: 1 mihin: 1

Paperikoko: A4 210 x 297 mm

Suunta: 

Väriasetukset

Väritila: Luonnollinen
 Eloisa
 Ei mitään

▼ Värien lisäasetukset

Värien korostus

Kirkkaus 0

Kontrasti 0

Punainen 0

Vihreä 0

Sininen 0

Rasterikuvio: Levitys

? PDF Kätke lisätiedot Kumoa Tulosta

1. Väritila

Valitse haluamasi väritila.

2. Värien lisäasetukset

Näytä värien lisäasetukset napsauttamalla ilmoituskolmiota. Valitse värien parannuksen valintaruutu ja aseta sitten vaihtoehdot liukusäätimillä. Tämä prosessi voi kestää useita minutteja kuvan koon ja tietokoneen suorituskyvyn mukaan.

✓ Aiheeseen liittyviä tietoja

- Tulostus tietokoneelta (Mac)

Liittyvät aiheet:

- Virhe- ja huoltoviestit
- Paperinkäsittely- ja tulostusongelmat
- Valokuvan tulostus (Mac)
- Asiakirjan tulostaminen (Mac)
- Tulostus paperin molemmille puolelle automaattisesti (automaattinen 2-puolinen tulostus) (Mac)
- Usean sivun tulostus yhdelle paperiarkille (N in 1, useita sivuja arkille) (Mac)
- Tulostusasetusvalintojen muuttaminen tulostusongelmissa

Skannaus

- [Skannaaminen Brother-laitteen skannauspainikkeen avulla](#)
- [Skannaaminen tietokoneelta \(Windows\)](#)
- [Skannaaminen tietokoneelta \(Mac\)](#)

Skannaaminen Brother-laitteen skannauspainikkeen avulla

- [Valokuvien ja grafiikan skannaus](#)
- [Skannattujen tietojen tallentaminen kansioon PDF-tiedostona](#)
- [Skannattujen tietojen tallennus muistikortille tai USB-muistitikkiin](#)
- [Useiden käyntikorttien ja valokuvien skannaus \(automaattinen rajaustoiminto\)](#)
- [Skannaus muokattavaan tekstitiedostoon käyttämällä optista tekstintunnistusta](#)
- [Skannaa sähköpostin liitteeksi](#)
- [Web Services -toiminto verkossasi skannausta varten \(Windows 7, Windows 8 ja Windows 10\)](#)
- [Skannaa-painikkeen asetusten muuttaminen ControlCenter4:ssa \(Windows\)](#)
- [Skannaa-painikkeen asetusten muuttaminen Brother iPrint&Scan -ohjelman avulla \(Mac\)](#)

Valokuvien ja grafiikan skannaus

Lähetä skannatut valokuvat tai grafiikka suoraan tietokoneellesi.

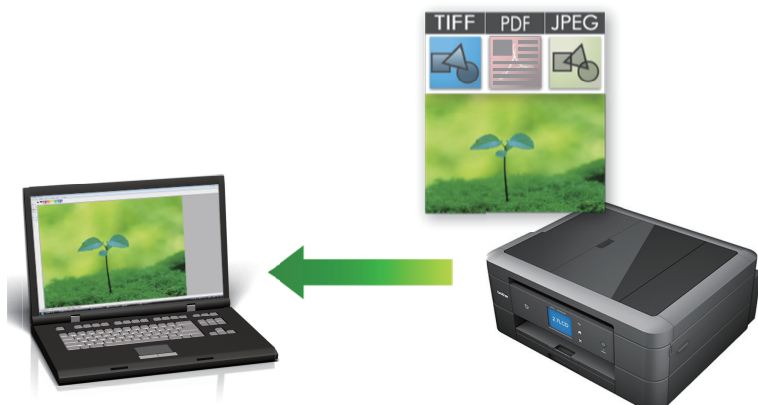

Voit tehdä skannausasetuksiin tilapäisiä muutoksia laitteen skannauspainikkeen avulla. Jos haluat tehdä pysyviä muutoksia, käytä ControlCenter4- (Windows) tai Brother iPrint&Scan -ohjelmistoa (Mac).

>> [DCP-J572DW/MFC-J491DW/MFC-J497DW](#)
>> [DCP-J772DW/DCP-J774DW/MFC-J890DW/MFC-J895DW](#)

DCP-J572DW/MFC-J491DW/MFC-J497DW

1. Aseta asiakirja laitteeseen.
2. Paina  (**SCAN (Skannaus)**).
3. Valitse [PC:hen] painamalla ▲- tai ▼-painiketta ja paina sitten **OK**-painiketta.
4. Valitse [kuvaksi] painamalla ▲- tai ▼-painiketta ja paina sitten **OK**-painiketta.
5. Jos laitteesi on kytketty verkkoon, valitse tietokone, johon haluat lähettää tiedot, painamalla ▲ tai ▼, ja paina sitten **OK**.



Jos nestekidenäytössä näkyy kehoitus antaa PIN-koodi, anna tietokoneen nelinumeroinen PIN-koodi ohjauspaneelissa ja paina sitten **OK**.

6. Tee jokin seuraavista:
 - Jos haluat muuttaa asetuksia, siirry seuraavaan vaiheeseen.
 - Käytä oletusasetuksia painamalla **Mono Start (M/V-käynnistys)** tai **Colour Start (Värikäynnistys)**.



[Skannaustyyppi] riippuu oletusasetuksista. Sen jälkeen kun painat **Mono Start (M/V-käynnistys)** tai **Colour Start (Värikäynnistys)**, et voi muuttaa asetuksia.

7. Valitse [Skannausaset.] -asetus painamalla ▲- tai ▼-painiketta ja paina sitten **OK**-painiketta.



[Skannausaset.] -asetuksen käyttö edellyttää, että laitteeseen on kytketty tietokone, johon on asennettu joko ControlCenter4 (Windows)- tai Brother iPrint&Scan (Mac) -ohjelmisto.

8. Valitse [Aseta laitteessa] -asetus painamalla ▲- tai ▼-painiketta ja paina sitten **OK**-painiketta.
9. Valitse muutettavat skannausasetukset ja paina sitten **OK**.

Valinta	Kuvaus
Skannaustyyppi	Valitse asiakirjan skannaustyyppi.

Valinta	Kuvaus
Tarkkuus	Valitse asiakirjan skannaustarkkuus.
Tiedostotyyppi	Valitse tiedostomuoto asiakirjallesi.
Asiakirjakoko	Valitse asiakirjan koko.
Kirkkaus	Valitse kirkkaustaso.
Kontrasti	Valitse kontrastitaso.
Poista tausta	Muuta poistettavan taustavärin määrää.

10. Paina **Mono Start (M/V-käynnistys)** tai **Colour Start (Värikäynnistys)**.



[Skannaustyyppi] riippuu valituista asetuksista. Sen jälkeen kun painat **Mono Start (M/V-käynnistys)** tai **Colour Start (Värikäynnistys)**, et voi muuttaa asetuksia.

DCP-J772DW/DCP-J774DW/MFC-J890DW/MFC-J895DW

- Aseta asiakirja laitteeseen.
- Paina [Skannaa] > [PC:hen] > [kuvaksi].
- Jos laitteesi on kytketty verkon kautta, näytä tietokone, johon haluat lähettää tiedot, painamalla ▲ tai ▼ ja paina sitten tietokoneen nimeä.



Jos nestekidenäytössä näkyy kehotus antaa PIN-koodi, anna tietokoneen nelinumeroinen PIN-koodi nestekidenäytössä ja paina sitten [OK].

- Tee jokin seuraavista:
 - Jos haluat muuttaa asetuksia, paina [Valinnat] tai [Aseta laitteessa].
 - Käynnistä skannaus ilman lisäasetusten muutoksia painamalla [Aloita].

Laite aloittaa skannauksen. Jos käytössä on laitteen valotustaso, suorita skannaustyö valmiiksi noudattamalla nestekidenäytön ohjeita.



Asetuksen [Valinnat] tai [Aseta laitteessa] käyttö edellyttää, että laitteeseen on liitetty tietokone, jossa on asennettuna joko ControlCenter4 (Windows)- tai Brother iPrint&Scan (Mac) -ohjelmisto.

- Valitse muutettavat skannausasetukset ja paina sitten [OK].

Valinta	Kuvaus
Skannaustyyppi	Valitse asiakirjan skannaustyyppi.
Tarkkuus	Valitse asiakirjan skannaustarkkuus.
Tiedostotyyppi	Valitse tiedostomuoto asiakirjallesi.
Asiakirjakoko	Valitse asiakirjan koko.
Kirkkaus	Valitse kirkkaustaso.
Kontrasti	Valitse kontrastitaso.
Taustavärin poisto	Muuta poistettavan taustavärin määrää.



Tallenna asetukset pikavalintana painamalla [Tallenna pikakuvak.]. Laite kysyy, haluatko tehdä tästä yhden kosketuksen pikavalinnan. Noudata LCD-näyttöön tulevia ohjeita.

- Paina [Aloita].

Laite aloittaa skannauksen. Jos käytössä on laitteen valotustaso, suorita skannaustyö valmiiksi noudattamalla nestekidenäytön ohjeita.



Aiheeseen liittyviä tietoja

- Skannaaminen Brother-laitteen skannauspainikkeen avulla
-

Skannattujen tietojen tallentaminen kansioon PDF-tiedostona

Skannaasi asiakirjat ja tallenna ne tietokoneesi kansioon PDF-tiedostoina.



Voit tehdä skannausasetuksiin tilapäisiä muutoksia laitteen skannauspainikkeen avulla. Jos haluat tehdä pysyviä muutoksia, käytä ControlCenter4- (Windows) tai Brother iPrint&Scan -ohjelmistoa (Mac).

>> [DCP-J572DW/MFC-J491DW/MFC-J497DW](#)

>> [DCP-J772DW/DCP-J774DW/MFC-J890DW/MFC-J895DW](#)

DCP-J572DW/MFC-J491DW/MFC-J497DW

1. Aseta asiakirja laitteeseen.
2. Paina  (**SCAN (Skannaus)**).
3. Valitse [PC:hen] painamalla ▲- tai ▼-painiketta ja paina sitten **OK**-painiketta.
4. Valitse [tiedostoon] painamalla ▲- tai ▼-painiketta ja paina sitten **OK**-painiketta.
5. Jos laitteesi on kytketty verkkoon, valitse tietokone, johon haluat lähettää tiedot, painamalla ▲ tai ▼, ja paina sitten **OK**.



Jos nestekidenäytössä näkyy kehoitus antaa PIN-koodi, anna tietokoneen nelinumeroisen PIN-koodi ohjauspaneelissa ja paina sitten **OK**.

6. Tee jokin seuraavista:
 - Jos haluat muuttaa asetuksia, siirry seuraavaan vaiheeseen.
 - Käytä oletusasetuksia painamalla **Mono Start (M/V-käynnistys)** tai **Colour Start (Värikäynnistys)**.



[Skannaustyyppi] riippuu oletusasetuksista. Sen jälkeen kun painat **Mono Start (M/V-käynnistys)** tai **Colour Start (Värikäynnistys)**, et voi muuttaa asetuksia.

7. Valitse [Skannausaset.] -asetus painamalla ▲- tai ▼-painiketta ja paina sitten **OK**-painiketta.



[Skannausaset.] -asetuksen käyttö edellyttää, että laitteeseen on kytketty tietokone, johon on asennettu joko ControlCenter4 (Windows)- tai Brother iPrint&Scan (Mac) -ohjelmisto.

8. Valitse [Aseta laitteessa] -asetus painamalla ▲- tai ▼-painiketta ja paina sitten **OK**-painiketta.
9. Valitse muutettavat skannausasetukset ja paina sitten **OK**.

Asetus	Kuvaus
Skannaustyyppi	Valitse asiakirjan skannaustyyppi.

Asetus	Kuvaus
Tarkkuus	Valitse asiakirjan skannaustarkkuus.
Tiedostotyyppi	Valitse tiedostomuoto asiakirjallesi.
Asiakirjakoko	Valitse asiakirjan koko.
Kirkkaus	Valitse kirkkaustaso.
Kontrasti	Valitse kontrastitaso.
Poista tausta	Muuta poistettavan taustavärin määrää.

10. Paina **Mono Start (M/V-käynnistys)** tai **Colour Start (Värikäynnistys)**.



[Skannaustyyppi] riippuu valituista asetuksista. Sen jälkeen kun painat **Mono Start (M/V-käynnistys)** tai **Colour Start (Värikäynnistys)**, et voi muuttaa asetuksia.

DCP-J772DW/DCP-J774DW/MFC-J890DW/MFC-J895DW

- Aseta asiakirja laitteeseen.
- Paina [Skannaa] > [PC:hen] > [tiedostoon].
- Jos laitteesi on kytketty verkon kautta, näytä tietokone, johon haluat lähettää tiedot, painamalla ▲ tai ▼ ja paina sitten tietokoneen nimeä.



Jos nestekidenäytössä näkyy kehotus antaa PIN-koodi, anna tietokoneen nelinumeroinen PIN-koodi nestekidenäytössä ja paina sitten [OK].

- Tee jokin seuraavista:
 - Voit muuttaa asetuksia painamalla [Valinnat] tai [Aseta laitteessa] ja siirtymällä seuraavaan vaiheeseen.
 - Voit aloittaa skannauksen muuttamatta muita asetuksia painamalla [Aloita].
Laitte aloittaa skannauksen. Jos käytössä on laitteen valotustaso, suorita skannaustyö valmiiksi noudattamalla nestekidenäytön ohjeita.



Asetuksien [Valinnat] tai [Aseta laitteessa] käyttö edellyttää, että laitteeseen on liitetty tietokone, jossa on asennettuna ControlCenter4 (Windows) tai Brother iPrint&Scan (Mac).

- Valitse muutettavat skannausasetukset ja paina sitten [OK].

Asetus	Kuvaus
Skannaustyyppi	Valitse asiakirjan skannaustyyppi.
Tarkkuus	Valitse asiakirjan skannaustarkkuus.
Tiedostotyyppi	Valitse tiedostomuoto asiakirjallesi.
Asiakirjakoko	Valitse asiakirjan koko.
Kirkkaus	Valitse kirkkaustaso.
Kontrasti	Valitse kontrastitaso.
Taustavärin poisto	Muuta poistettavan taustavärin määrää.



Tallenna asetukset pikavalintana painamalla [Tallenna pikakuvak.]. Laitte kysyy, haluatko tehdä tästä yhden kosketuksen pikavalinnan. Noudata LCD-näyttöön tulevia ohjeita.

- Paina [Aloita].

Laite aloittaa skannauksen. Jos käytössä on laitteen valotustaso, suorita skannaustyö valmiiksi noudattamalla nestekidenäytön ohjeita.



Aiheeseen liittyviä tietoja

- Skannaaminen Brother-laitteen skannauspainikkeen avulla
-

Skannattujen tietojen tallennus muistikortille tai USB-muistitikkuun

Vastaavat mallit: DCP-J572DW/DCP-J772DW/DCP-J774DW/MFC-J890DW/MFC-J895DW

Skannaasiakirjat ja tallenna ne suoraan muistikortille tai USB-muistitikkuun ilman tietokonetta.

>> [DCP-J572DW](#)

>> [DCP-J772DW/DCP-J774DW/MFC-J890DW/MFC-J895DW](#)

DCP-J572DW

1. Aseta asiakirja laitteeseen.
2. Avaa tietovälineen liittimen suojus.
3. Aseta tietoväline laitteeseesi.
Nestekidenäyttö muuttuu automaattisesti.
4. Paina ▲ tai ▼ ja valitse [Skann. mediak.]. Paina sitten **OK**.
5. Tee jokin seuraavista:
 - Jos haluat muuttaa asetuksia, siirry seuraavaan vaiheeseen.
 - Käytä oletusasetuksia painamalla **Mono Start (M/V-käynnistys)** tai **Colour Start (Värikäynnistys)**.



[Skannaustyyppi] riippuu oletusasetuksista. Sen jälkeen kun painat **Mono Start (M/V-käynnistys)** tai **Colour Start (Värikäynnistys)**, et voi muuttaa asetuksia.

6. Valitse muutettavat skannausasetukset ja paina sitten **OK**.

Valinta	Kuvaus
Skannaustyyppi	Valitse asiakirjan skannaustyyppi.
Tarkkuus	Valitse asiakirjan skannaustarkkuus.
Tiedostotyyppi	Valitse tiedostomuoto asiakirjallesi.
Asiakirjakoko	Valitse asiakirjan koko.
Sk. pitkä pap. (ADS) (MFC-J491DW/MFC-J497DW)	Pitkän asiakirjan skannaus ADS-laitteen avulla.
Tiedostonimi	Nimeä tiedosto uudelleen.
Tiedostonimen tyyli	Valitse järjestys, jossa päivämäärä, laskurinumero ja muut tiedot näkyvät tiedostonimissä.
Kirkkaus	Valitse kirkkaustaso.
Kontrasti	Valitse kontrastitaso.
Poista tausta	Muuta poistettavan taustaväri määrää.

7. Paina **Mono Start (M/V-käynnistys)** tai **Colour Start (Värikäynnistys)**.



[Skannaustyyppi] riippuu valituista asetuksista. Sen jälkeen kun painat **Mono Start (M/V-käynnistys)** tai **Colour Start (Värikäynnistys)**, et voi muuttaa asetuksia.

DCP-J772DW/DCP-J774DW/MFC-J890DW/MFC-J895DW

1. Aseta asiakirja laitteeseen.

2. Avaa laitteen tietovälineen liittimen suojus.
3. Aseta muistikortti tai USB-muistitikku laitteeseen.
Nestekidenäyttö muuttuu automaattisesti.
4. Paina [Skan. mediak.].
5. Tee jokin seuraavista:
 - Voit muuttaa asetuksia napsauttamalla [Valinnat] ja siirtymällä seuraavaan vaiheeseen.



- Omien oletusasetusten määrittäminen: kun olet tehnyt muutokset asetuksiin, paina [Aset. uusi oletus] -vaihtoehtoa ja paina sitten [Kyllä].
- Tehdasasetusten palauttaminen: paina [Tehdasasetukset] -vaihtoehtoa ja paina sitten [Kyllä].

- Käynnistä skannaus ilman lisäasetusten muutoksia painamalla [Aloita].
Laitte aloittaa skannauksen. Jos käytössä on laitteen valotustaso, suorita skannaustyö valmiiksi noudattamalla nestekidenäytön ohjeita.
6. Valitse muutettavat skannausasetukset ja paina sitten [OK].

Valinta	Kuvaus
Skannaustyyppi	Valitse asiakirjan skannaustyyppi.
Tarkkuus	Valitse asiakirjan skannaustarkkuus.
Tiedostotyyppi	Valitse tiedostomuoto asiakirjallesi.
Asiakirjakoko	Valitse asiakirjan koko.
Skannaa pitkä paperi (ADS) (MFC-J890DW/MFC-J895DW)	Pitkän asiakirjan skannaus ADS-laitteen avulla.
Tiedostonimi	Nimeä tiedosto uudelleen.
Tiedostonimen tyyli	Valitse järjestys, jossa päivämäärä, laskurinumero ja muut tiedot näkyvät tiedostonimissä.
Kirkkaus	Valitse kirkkaustaso.
Kontrasti	Valitse kontrastitaso.
Autom. rajausta (MFC-J890DW/MFC-J895DW)	Skannaa useita valotustasolle asetettuja asiakirjoja muistikortille tai USB-muistitikulle. Laitte skannaa jokaisen asiakirjan ja luo niistä joko erillisiä tiedostoja tai yhden monisivuisen tiedoston.
Taustavärin poisto	Muuta poistettavan taustavärin määrää.



- Tallenna asetukset pikavalintana painamalla [Tallenna pikakuvak.]. Laitte kysyy, haluatko tehdä tästä yhden kosketuksen pikavalinnan. Noudata LCD-näyttöön tulevia ohjeita.

7. Paina [Aloita].
8. Jos käytät valotustasoa, aseta seuraava sivu ja paina sitten [Jatka]. Jos muita sivuja ei tarvitse skannata, paina [Valmis]. Muista valita [Valmis] skannauksen jälkeen, ennen kuin poistat muistikortin tai USB-muistitikun laitteesta.

TÄRKEÄÄ

LCD-näytössä näkyy viesti tietojen lukemisen aikana. ÄLÄ irrota virtajohtoa tai poista muistikorttia tai USB-muistitikku laitteesta, kun tietojen luku on kesken. Tietoja voi kadota tai muistikortti tai USB-muistitikku voi vaurioitua.



Aiheeseen liittyviä tietoja

- Skannaaminen Brother-laitteen skannauspainikkeen avulla
- Yhteensopiva tietoväline





Yhteensopiva tietoväline

Vastaavat mallit: DCP-J572DW/DCP-J772DW/DCP-J774DW/MFC-J890DW/MFC-J895DW

Brother-laitteessa on tietovälineasemia (korttipaikkoja), joita käytetään tavallisten tiedontallennusvälineiden ja digitaalikameroiden tallennusvälineiden kanssa.

TÄRKEÄÄ

USB-suoraliitäntä tukee vain USB-muistitikkuja ja USB-massamuistilla varustettuja digitaalikameroita. Muita USB-laitteita ei tueta.

Yhteensopiva tietoväline	
USB-muistitikku (DCP-J772DW/DCP-J774DW/MFC-J890DW/ MFC-J895DW)	
SD-muistikortti SDHC-muistikortti SDXC-muistikortti MultiMediaCard MultiMediaCard plus	 
miniSD (tarvitaan sovitin) miniSDHC (tarvitaan sovitin) microSD (tarvitaan sovitin) microSDHC (tarvitaan sovitin) MultiMediaCard mobile (tarvitaan sovitin)	

✓ Aiheeseen liittyviä tietoja

- [Skannattujen tietojen tallennus muistikortille tai USB-muistitikkuun](#)
- [Valokuvien tulostus suoraan tietovälineeltä](#)

Useiden käyntikorttien ja valokuvien skannaus (automaattinen rajaustoiminto)

Vastaavat mallit: MFC-J890DW/MFC-J895DW

Voit skannata useita valotustasolle asetettuja asiakirjoja. Laite skannaa jokaisen asiakirjan ja luo niistä joko erillisiä tiedostoja tai yhden monisivuisen tiedoston käyttämällä automaattisen rajauksen toimintoa.

Automaattisen rajauksen ohjeet

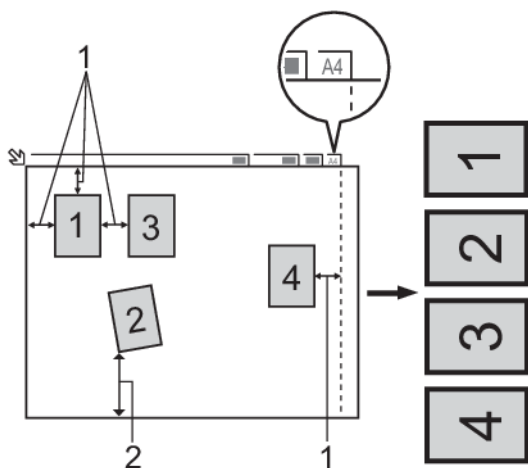

1. Vähintään 10 mm
 2. Vähintään 20 mm (alareuna)
 - Tämä asetus on valittavissa vain, kun käytössä on suorakulmaisia tai neliön muotoisia asiakirjoja.
 - Jos asiakirja on liian pitkä tai liian leveä, tämä asetus ei toimi tässä kuvatulla tavalla.
 - Asiakirjat on asetettava kauas valotustason reunoista kuvan mukaisesti.
 - Asiakirjat on sijoitettava siten, että niiden välillä on vähintään 10 mm.
 - Automaattinen rajausta suoristaa valotustasolla olevan asiakirjan. Jos asiakirja on kuitenkin vinossa yli 45 astetta, kun tarkkuus on alle 300 x 300 dpi, tai 10 astetta, kun tarkkuus on 600 x 600 dpi, tämä toiminto ei ole käytettävissä.
 - ADS-laitteen on oltava tyhjä, kun käytetään automaattista rajausta. (Vain ADS-mallit)
 - Automaattisessa rajaustoiminnossa voi käyttää enintään 16:tä asiakirjaa asiakirjojen koon mukaan.
1. Aseta asiakirjat valotustasolle.



- Jos haluat käyttää asiakirjojen skannaamiseen automaattista rajaustoimintoa, asiakirjat on asetettava valotustasolle.
- Automaattisen rajauksen mahdollistaa Reallusion, Inc:in tekniikka.



2. Avaa laitteen tietovälineen liittimen suojus.
3. Aseta muistikortti tai USB-muistitikku laitteeseen.
Nestekidenäyttö muuttuu automaattisesti.
4. Paina [Skän. mediak.] > [Valinnat] > [Autom. rajaustus].
5. Paina [Kyllä].
6. Paina [OK].
7. Paina [Aloita].
Laite aloittaa skannauksen. Suorita skannaustyö valmiiksi noudattamalla nestekidenäytön ohjeita.



Aiheeseen liittyviä tietoja

- Skannaaminen Brother-laitteen skannauspainikkeen avulla

Skannaus muokattavaan tekstitiedostoon käyttämällä optista tekstintunnistusta

Vastaavat mallit: DCP-J772DW/DCP-J774DW/MFC-J491DW/MFC-J497DW/MFC-J890DW/MFC-J895DW

Laitteesi voi muuntaa skannatussa asiakirjassa olevat merkit tekstitiedoiksi optisen tekstintunnistushjelman (OCR) avulla. Voit muokata tätä tekstiä haluamasi tekstinkäsittelyohjelman avulla.



- Skannaa tekstiksi (OCR) -toiminto on saatavana tietyille kielille.
- Voit tehdä skannausasetuksiin tilapäisiä muutoksia laitteen skannauspainikkeen avulla. Jos haluat tehdä pysyviä muutoksia, käytä ControlCenter4- (Windows) tai Brother iPrint&Scan -ohjelmistoa (Mac).

>> [MFC-J491DW/MFC-J497DW](#)

>> [DCP-J772DW/DCP-J774DW/MFC-J890DW/MFC-J895DW](#)

MFC-J491DW/MFC-J497DW

1. Aseta asiakirja laitteeseen.
2. Paina  (**SCAN (Skannaus)**).
3. Valitse [PC:hen] painamalla ▲- tai ▼-painiketta ja paina sitten **OK**-painiketta.
4. Valitse [tekstintunnistu.] painamalla ▲- tai ▼-painiketta ja paina sitten **OK**-painiketta.
5. Jos laitteesi on kytketty verkkoon, valitse tietokone, johon haluat lähettää tiedot, painamalla ▲ tai ▼, ja paina sitten **OK**.



Jos nestekidenäytössä näkyy kehoitus antaa PIN-koodi, anna tietokoneen nelinumeroinen PIN-koodi ohjauspaneelissa ja paina sitten **OK**.

6. Tee jokin seuraavista:
 - Jos haluat muuttaa asetuksia, siirry seuraavaan vaiheeseen.
 - Käytä oletusasetuksia painamalla **Mono Start (M/V-käynnistys)** tai **Colour Start (Värikäynnistys)**.



[Skannaustyyppi] riippuu oletusasetuksista. Sen jälkeen kun painat **Mono Start (M/V-käynnistys)** tai **Colour Start (Värikäynnistys)**, et voi muuttaa asetuksia.

7. Valitse [Skannausaset.] -asetus painamalla ▲- tai ▼-painiketta ja paina sitten **OK**-painiketta.



[Skannausaset.] -asetuksen käyttö edellyttää, että laitteeseen on kytketty tietokone, johon on asennettu joko ControlCenter4 (Windows)- tai Brother iPrint&Scan (Mac) -ohjelmisto.

8. Valitse [Aseta laitteessa] -asetus painamalla ▲- tai ▼-painiketta ja paina sitten **OK**-painiketta.

9. Valitse muutettavat skannausasetukset ja paina sitten **OK**.

Valinta	Kuvaus
Skannaustyyppi	Valitse asiakirjan skannaustyyppi.
Tarkkuus	Valitse asiakirjan skannaustarkkuus.
Tiedostotyyppi	Valitse tiedostomuoto asiakirjallesi.
Asiakirjakoko	Valitse asiakirjan koko.
Kirkkaus	Valitse kirkkaustaso.
Kontrasti	Valitse kontrastitaso.
Poista tausta	Muuta poistettavan taustaväri määrää.

10. Paina **Mono Start (M/V-käynnistys)** tai **Colour Start (Värikäynnistys)**.



[Skannaustyyppi] riippuu valituista asetuksista. Sen jälkeen kun painat **Mono Start (M/V-käynnistys)** tai **Colour Start (Värikäynnistys)**, et voi muuttaa asetuksia.

DCP-J772DW/DCP-J774DW/MFC-J890DW/MFC-J895DW

- Aseta asiakirja laitteeseen.
- Paina [Skannaa] > [PC:hen] > [tekstintunnistu.].
- Jos laitteesi on kytketty verkon kautta, näytä tietokone, johon haluat lähettää tiedot, painamalla ▲ tai ▼ ja paina sitten tietokoneen nimeä.



Jos nestekidenäytössä näkyy kehotus antaa PIN-koodi, anna tietokoneen nelinumeroinen PIN-koodi nestekidenäytössä ja paina sitten [OK].

4. Tee jokin seuraavista:

- Jos haluat muuttaa asetuksia, paina [Valinnat] tai [Aseta laitteessa].
- Käynnistä skannaus ilman lisäasetusten muutoksia painamalla [Aloita].

Laite aloittaa skannauksen. Jos käytössä on laitteen valotustaso, suorita skannaustyö valmiiksi noudattamalla nestekidenäytön ohjeita.



Asetuksen [Valinnat] tai [Aseta laitteessa] käyttö edellyttää, että laitteeseen on liitetty tietokone, jossa on asennettuna joko ControlCenter4 (Windows)- tai Brother iPrint&Scan (Mac) -ohjelmisto.

5. Valitse muutettavat skannausasetukset ja paina sitten [OK].

Valinta	Kuvaus
Skannaustyyppi	Valitse asiakirjan skannaustyyppi.
Tarkkuus	Valitse asiakirjan skannaustarkkuus.
Tiedostotyyppi	Valitse tiedostomuoto asiakirjallesi.
Asiakirjakoko	Valitse asiakirjan koko.
Kirkkaus	Valitse kirkkaustaso.
Kontrasti	Valitse kontrastitaso.
Taustaväri poisto	Muuta poistettavan taustaväri määrää.



- Tallenna asetukset pikavalintana painamalla [Tallenna pikakuvak.]. Laite kysyy, haluatko tehdä tästä yhden kosketuksen pikavalinnan. Noudata LCD-näyttöön tulevia ohjeita.

6. Paina [Aloita].

Laite aloittaa skannauksen. Jos käytössä on laitteen valotustaso, suorita skannaustyö valmiiksi noudattamalla nestekidenäytön ohjeita.



Aiheeseen liittyviä tietoja

- Skannaaminen Brother-laitteen skannauspainikkeen avulla

Skannaa sähköpostin liitteeksi

Lähetä skannattu asiakirja sähköpostiviestin liitteenä.

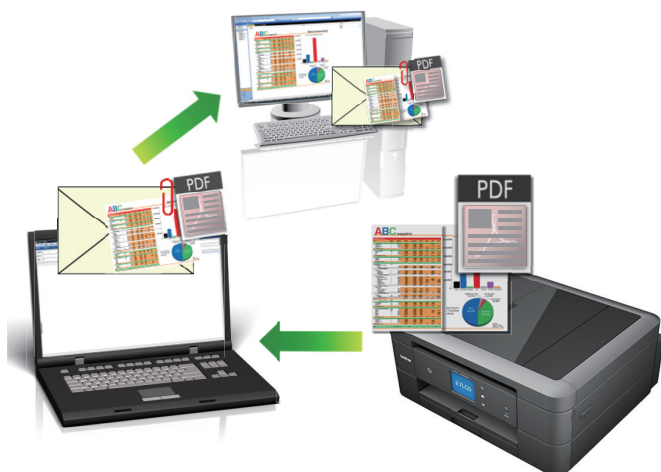

- Voit tehdä skannausasetuksiin tilapäisiä muutoksia laitteen skannauspainikkeen avulla. Jos haluat tehdä pysyviä muutoksia, käytä ControlCenter4- (Windows) tai Brother iPrint&Scan -ohjelmistoa (Mac).
- Skannaa sähköpostiin -toiminto ei tue WWW-sähköpostipalveluita. Skannaa asiakirja tai kuva käyttämällä Skannaa kuvaksi- tai Skannaa tiedostoon -toimintoja, ja liitä sitten skannattu tiedosto sähköpostiviestiin.

>> [DCP-J572DW/MFC-J491DW/MFC-J497DW](#)

>> [DCP-J772DW/DCP-J774DW/MFC-J890DW/MFC-J895DW](#)

DCP-J572DW/MFC-J491DW/MFC-J497DW

1. Aseta asiakirja laitteeseen.
2. Paina  (**SCAN (Skannaus)**).
3. Valitse [PC:hen] painamalla ▲- tai ▼-painiketta ja paina sitten **OK**-painiketta.
4. Valitse [sähköpostiin] painamalla ▲- tai ▼-painiketta ja paina sitten **OK**-painiketta.
5. Jos laitteesi on kytketty verkkoon, valitse tietokone, johon haluat lähettää tiedot, painamalla ▲ tai ▼, ja paina sitten **OK**.



Jos nestekidenäytössä näkyy kehoitus antaa PIN-koodi, anna tietokoneen nelinumeroinen PIN-koodi ohjauspaneelissa ja paina sitten **OK**.

6. Tee jokin seuraavista:
 - Jos haluat muuttaa asetuksia, siirry seuraavaan vaiheeseen.
 - Käytä oletusasetuksia painamalla **Mono Start (M/V-käynnistys)** tai **Colour Start (Värikäynnistys)**.



[Skannaustyyppi] riippuu oletusasetuksista. Sen jälkeen kun painat **Mono Start (M/V-käynnistys)** tai **Colour Start (Värikäynnistys)**, et voi muuttaa asetuksia.

7. Valitse [Skannausaset.] -asetus painamalla ▲- tai ▼-painiketta ja paina sitten **OK**-painiketta.



[Skannausaset.] -asetuksen käyttö edellyttää, että laitteeseen on kytketty tietokone, johon on asennettu joko ControlCenter4 (Windows)- tai Brother iPrint&Scan (Mac) -ohjelmisto.

8. Valitse [Aseta laitteessa] -asetus painamalla ▲- tai ▼-painiketta ja paina sitten **OK**-painiketta.
9. Valitse muutettavat skannausasetukset ja paina sitten **OK**.

Valinta	Kuvaus
Skannaustyyppi	Valitse asiakirjan skannaustyyppi.
Tarkkuus	Valitse asiakirjan skannaustarkkuus.
Tiedostotyyppi	Valitse tiedostomuoto asiakirjallesi.
Asiakirjakoko	Valitse asiakirjan koko.
Kirkkaus	Valitse kirkkaustaso.
Kontrasti	Valitse kontrastitaso.
Poista tausta	Muuta poistettavan taustaväri määrää.

10. Paina **Mono Start (M/V-käynnistys)** tai **Colour Start (Värikäynnistys)**.



[Skannaustyyppi] riippuu valituista asetuksista. Sen jälkeen kun painat **Mono Start (M/V-käynnistys)** tai **Colour Start (Värikäynnistys)**, et voi muuttaa asetuksia.

DCP-J772DW/DCP-J774DW/MFC-J890DW/MFC-J895DW

1. Aseta asiakirja laitteeseen.
2. Paina [Skannaa] > [PC:hen] > [sähköpostiin].
3. Jos laitteesi on kytketty verkon kautta, näytät tietokone, johon haluat lähettää tiedot, painamalla ▲ tai ▼ ja paina sitten tietokoneen nimeä.



Jos nestekidenäytössä näkyy kehoitus antaa PIN-koodi, anna tietokoneen nelinumeroinen PIN-koodi nestekidenäytössä ja paina sitten [OK].

4. Tee jokin seuraavista:

- Jos haluat muuttaa asetuksia, paina [Valinnat] tai [Aseta laitteessa].
- Käynnistä skannaus ilman lisäasetusten muutoksia painamalla [Aloita].

Laite skannaa asiakirjan ja tallentaa sen liitetiedostoksi. Tämän jälkeen laite käynnistää sähköpostisovelluksesi ja avaa uuden sähköpostiviestin, johon skannattu tiedosto on liitetty.



Asetuksen [Valinnat] tai [Aseta laitteessa] käyttö edellyttää, että laitteeseen on liitetty tietokone, jossa on asennettuna joko ControlCenter4 (Windows)- tai Brother iPrint&Scan (Mac) -ohjelmisto.

5. Valitse muutettavat skannausasetukset ja paina sitten [OK].

Valinta	Kuvaus
Skannaustyyppi	Valitse asiakirjan skannaustyyppi.
Tarkkuus	Valitse asiakirjan skannaustarkkuus.
Tiedostotyyppi	Valitse tiedostomuoto asiakirjallesi.
Asiakirjakoko	Valitse asiakirjan koko.
Kirkkaus	Valitse kirkkaustaso.
Kontrasti	Valitse kontrastitaso.
Taustaväri poisto	Muuta poistettavan taustaväri määrää.



- Tallenna asetukset pikavalintana painamalla [Tallenna pikakuvak.]. Laite kysyy, haluatko tehdä tästä yhden kosketuksen pikavalinnan. Noudata LCD-näyttöön tulevia ohjeita.

6. Paina [Aloita].

Laite skannaa asiakirjan ja tallentaa sen liitetiedostoksi. Tämän jälkeen laite käynnistää sähköpostisovelluksesi ja avaa uuden sähköpostiviestin, johon skannattu tiedosto on liitetty.



Aiheeseen liittyviä tietoja

- Skannaaminen Brother-laitteen skannauspainikkeen avulla
-

🏠 [Koti](#) > [Skannaus](#) > [Skannaaminen Brother-laitteen skannauspainikkeen avulla](#) > [Web Services -toiminto verkossasi skannausta varten \(Windows 7, Windows 8 ja Windows 10\)](#)

Web Services -toiminto verkossasi skannausta varten (Windows 7, Windows 8 ja Windows 10)

Web Services -protokollan avulla Windows 7-, Windows 8- ja Windows 10 -käyttäjät voivat skannata verkossa olevan Brother-laitteen avulla. Ohjain on asennettava Web Services -toiminnon avulla.

- [Web Services -protokollan avulla voit asentaa skannausohjaimia \(Windows 7, Windows 8 ja Windows 10\)](#)
- [Skannaus Brother-laitteen Web Services -toiminnon avulla \(Windows 7, Windows 8 ja Windows 10\)](#)
- [Skannausasetusten määrittäminen Web Services -protokollaa varten](#)

🏠 [Koti](#) > [Skannaus](#) > [Skannaaminen Brother-laitteen skannauspainikkeen avulla](#) > [Web Services -toiminto verkossasi skannausta varten \(Windows 7, Windows 8 ja Windows 10\)](#) > [Web Services -protokollan avulla voit asentaa skannausohjaimia \(Windows 7, Windows 8 ja Windows 10\)](#)

Web Services -protokollan avulla voit asentaa skannausohjaimia (Windows 7, Windows 8 ja Windows 10)

Web Services -toiminnon avulla voit valvoa verkossa olevia laitteita.

- Varmista, että olet asentanut Brother-ohjelmiston ja -ohjaimet.
- Tarkista, että isäntätietokone ja Brother-laite ovat joko samassa aliverkossa tai että reititin on määritetty asianmukaisesti siirtämään tietoja näiden kahden laitteen välillä.
- Sinun on määritettävä Brother-laitteesi IP-osoite ennen tämän asetuksen määrittämistä.

1. Tee jokin seuraavista:

- Windows 7

Napsauta  (Käynnistä) > **Ohjauspaneeli** > **Verkko ja Internet** > **Tarkastele verkon tietokoneita ja laitteita**.

Laitteen Web Services -nimi näkyy tulostimen kuvakkeen yhteydessä.

Napsauta hiiren oikealla painikkeella laitetta, jonka haluat asentaa.

- Windows 8

Siirrä hiiren osoitin työpöydän oikeaan alakulmaan. Kun valikkorivi tulee näkyviin, napsauta **Asetukset** > **Muuta tietokoneen asetuksia** > **Laitteet** > **Lisää laite**.

Laitteen Web Services -nimi tulee näyttöön.

- Windows 8.1

Siirrä hiiri työpöydän oikeaan alakulmaan. Valitse **Asetukset** > **Muuta tietokoneen asetuksia** > **PC ja devices** > **Laitteet** > **Lisää laite**, kun valikkopalkki tulee näkyviin.

Laitteen Web Services -nimi tulee näyttöön.

- Windows 10

Valitse  > **Windows-järjestelmä** > **Ohjauspaneeli**. Napsauta **Laitteisto ja äänet** -ryhmässä **Lisää laite**.



- Brother-laitteen Web Services -nimi on laitteen mallinimi ja MAC-osoite (Ethernet-osoite) (esim. Brother MFC-XXXX (mallinimi) [XXXXXXXXXXXX] (MAC-osoite/Ethernet-osoite)).

- Windows 8 / Windows 10

Siirrä hiiren osoitin laitteen nimen yli laitteen tietojen näyttämiseksi.

2. Tee jokin seuraavista:

- Windows 7

Napsauta **Asenna** näytettävässä valikossa.

- Windows 8 / Windows 10

Valitse laite, jonka haluat asentaa, ja noudata näytössä näkyviä ohjeita.



Poista ohjaimien asennus napsauttamalla **Poista asennus** tai  (**Poista laite**).



Aiheeseen liittyviä tietoja

- [Web Services -toiminto verkossasi skannausta varten \(Windows 7, Windows 8 ja Windows 10\)](#)

► [Koti](#) > [Skannaus](#) > [Skannaaminen Brother-laitteen skannauspainikkeen avulla](#) > [Web Services -toiminto verkossasi skannausta varten \(Windows 7, Windows 8 ja Windows 10\)](#) > [Skannaus Brother-laitteen Web Services -toiminnon avulla \(Windows 7, Windows 8 ja Windows 10\)](#)

Skannaus Brother-laitteen Web Services -toiminnon avulla (Windows 7, Windows 8 ja Windows 10)

Jos olet asentanut ohjaimen Web Services -protokollalla skannausta varten, voit käyttää Web Services -skannausvalikkoa Brother-laitteesi nestekidenäytön kautta.

- Tiettyjä nestekidenäytön viesteissä näkyviä merkkejä saatetaan korvata välilyönneillä, mikäli käyttöjärjestelmän ja Brother-laitteen kieliasetukset eroavat toisistaan.
- Jos nestekidenäytössä on riittämättömän muistin virheilmoitus, valitse pienempi koko **Paperikoko-**asetuksella tai pienennä erottelutarkkuutta **Tarkkuus (DPI)**-asetuksella.

>> [DCP-J572DW/MFC-J491DW/MFC-J497DW](#)

>> [DCP-J772DW/DCP-J774DW/MFC-J890DW/MFC-J895DW](#)

DCP-J572DW/MFC-J491DW/MFC-J497DW

1. Aseta asiakirja laitteeseen.
2. Paina  (**SCAN (Skannaus)**).
3. Kun painat ▲ tai ▼, voit valita seuraavaa:
 - a. Valitse [WS-skan.]. Paina **OK**-painiketta.
 - b. Valitse haluamasi skannauksen tyyppi. Paina **OK**.
 - c. Valitse tietokone, johon haluat lähettää tiedot. Paina **OK**.
4. Paina **Mono Start (M/V-käynnistys)** tai **Colour Start (Värikäynnistys)**.
Laite aloittaa skannauksen.

DCP-J772DW/DCP-J774DW/MFC-J890DW/MFC-J895DW

1. Aseta asiakirja laitteeseen.
2. Paina [Skannaa] > [WS-skan.].
3. Valitse haluamasi skannaustyyppi painamalla ▲ tai ▼ ja paina sitten valitsemaasi vaihtoehtoa.
4. Hae tietokone, johon haluat lähettää tiedot, painamalla ▲ tai ▼, ja paina sitten tietokoneen nimeä.
5. Paina [Aloita].
Laite aloittaa skannauksen.

✓ Aiheeseen liittyviä tietoja

- [Web Services -toiminto verkossasi skannausta varten \(Windows 7, Windows 8 ja Windows 10\)](#)

Skannausasetusten määrittäminen Web Services -protokollaa varten

1. Tee jokin seuraavista:

- Windows 7

Napsauta  (**Käynnistä**) > **Laitteet ja tulostimet**.

- Windows 8

Siirrä hiiren osoitin työpöydän oikeaan alakulmaan. Kun valikkopalkki avautuu, napsauta **Asetukset** ja sitten **Ohjauspaneeli**. Napsauta **Laitteisto ja äänet** -ryhmässä **Näytä laitteet ja tulostimet**.

- Windows 10

Valitse  > **Windows-järjestelmä** > **Ohjauspaneeli**. Napsauta **Laitteisto ja äänet** -ryhmässä **Näytä laitteet ja tulostimet**.

2. Napsauta laitteen kuvaketta hiiren kakkospainikkeella ja valitse sitten **Skannausprofiilit...** **Skannausprofiilit** -valintaikkuna avautuu.

3. Valitse käytettävä skannausprofiili.

4. Varmista, että **Skanneri**-luettelossa valittu skanneri on Brother-laite, joka tukee Web Services -toimintoa skannaamiseen ja napsauta sitten **Oletukseksi** -painiketta.

5. Napsauta **Muokkaa...**

Muokkaa oletusprofiilia-valintaikkuna avautuu.

6. Valitse seuraavat asetukset: **Lähde**, **Paperikoko**, **Värimuoto**, **Tiedoston tyyppi**, **Tarkkuus (DPI)**, **Kirkkaus** ja **Kontrasti**.

7. Napsauta **Tallenna profiili**-painiketta.

Nämä asetukset ovat käytössä, kun skannaat Web Services -protokollalla.

Jos järjestelmä kehottaa valitsemaan skannaussovelluksen, valitse luettelosta Windowsin faksi ja skannaus.



Aiheeseen liittyviä tietoja

- [Web Services -toiminto verkossasi skannausta varten \(Windows 7, Windows 8 ja Windows 10\)](#)

Skanna-painikkeen asetusten muuttaminen ControlCenter4:ssa (Windows)

1. Napsauta  (ControlCenter4) -kuvaketta tehtävärivillä ja napsauta sitten **Avaa**.
2. Napsauta **Laitteen asetukset**-välilehteä.
3. Napsauta **Laitteen skannaus-asetukset**-painiketta.

Laitteen skannaus-asetukset-valintaikkuna avautuu.

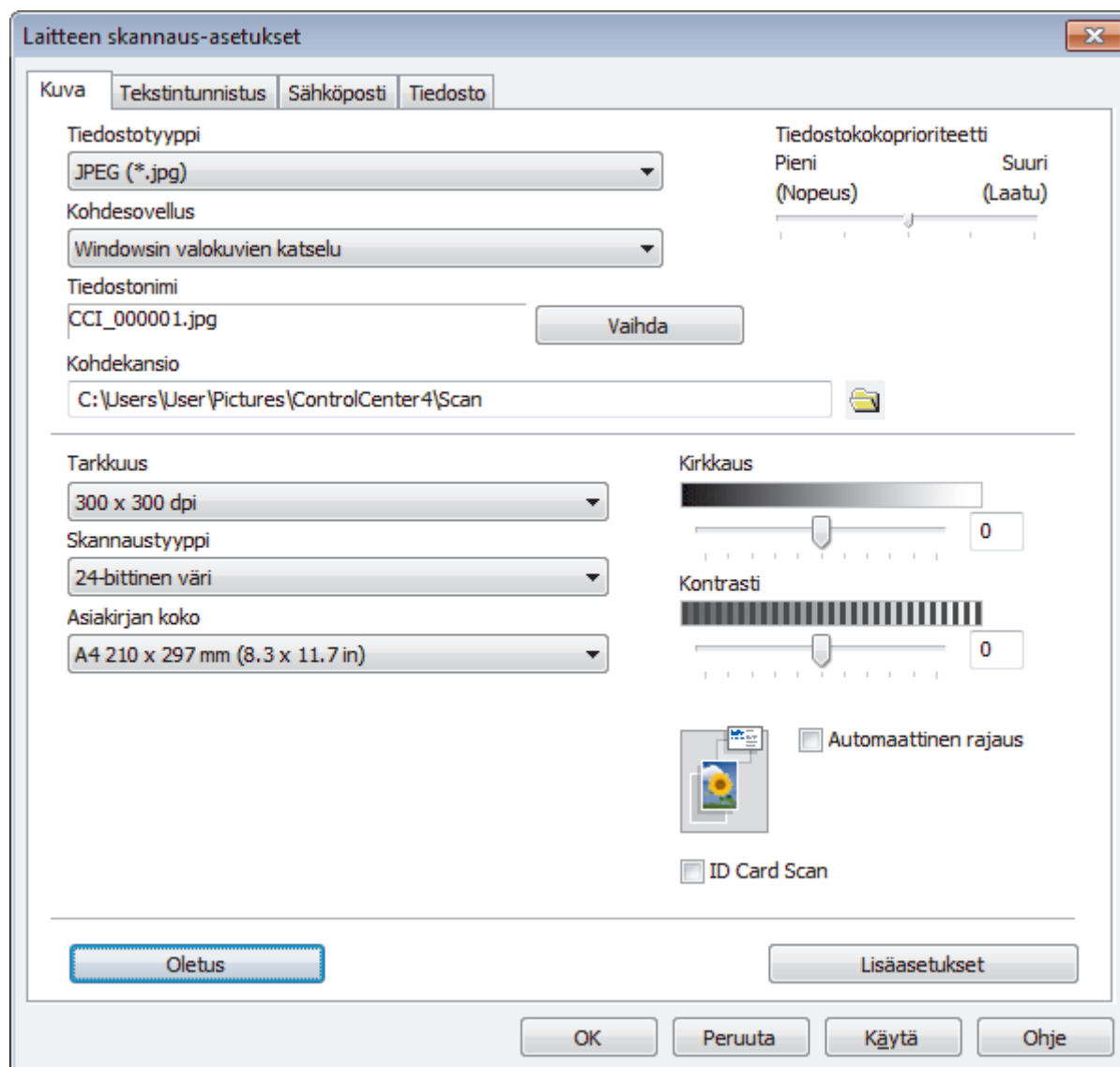

4. Napsauta muokattavan skannaustoiminnon välilehteä (**Kuva**, **Tekstintunnistus**, **Sähköposti** tai **Tiedosto**).
5. Muuta asetuksia tarvittaessa.
6. Napsauta **OK**.



Kukin välilehti vastaa skannaustoimintoa seuraavassa kuvatulla tavalla.

Näitä asetuksia voi muuttaa.

Napsauta välilehtiä ja muuta sitten asetuksia.

Välilehden nimi	Toiminto
Kuva	Skannaa kuvaksi
Tekstintunnistus	Skannaa tekstintunnistusohjelmaan
Sähköposti	Skannaa sähköpostiin
Tiedosto	Skannaa tiedostoon

Asetukset	Toiminnot			
	Kuva	Tekstin-tunnistus	Sähköpos-ti	Tiedosto
Tiedostotyyppi	Kyllä	Kyllä	Kyllä	Kyllä
Kohdesovellus	Kyllä	Kyllä	-	-
Tekstintunnistusohjelman kieli (Käytettävissä vain joissakin malleissa)	-	Kyllä	-	-
Tiedostonimi	Kyllä	Kyllä	Kyllä	Kyllä
Kohdekansio	Kyllä	Kyllä	Kyllä	-
Skannaussijainti	-	-	-	Kyllä
Tiedostokokoprioriteetti	Kyllä	-	Kyllä	Kyllä
Tarkkuus	Kyllä	Kyllä	Kyllä	Kyllä
Skannaustyyppi	Kyllä	Kyllä	Kyllä	Kyllä
Asiakirjan koko	Kyllä	Kyllä	Kyllä	Kyllä
Kirkkaus	Kyllä	Kyllä	Kyllä	Kyllä
Kontrasti	Kyllä	Kyllä	Kyllä	Kyllä
Automaattinen rajaus	Kyllä	-	Kyllä	Kyllä
ID Card Scan	Kyllä	Kyllä	Kyllä	Kyllä
Lisäasetukset	Kyllä	Kyllä	Kyllä	Kyllä
Oletus	Kyllä	Kyllä	Kyllä	Kyllä

Tiedostotyyppi

Valitse tiedostotyyppi, jota haluat käyttää skannatuille tiedoille.

Kohdesovellus

Valitse kohdesovellus pudotusluettelosta.

Tekstintunnistusohjelman kieli

Aseta optisen tekstintunnistusohjelman (OCR) kieli vastaamaan skannatun asiakirjatekstin kieltä (Käytettävissä vain joissakin malleissa).

Tiedostonimi

Kirjoita tarvittaessa tiedostonimesi etuliite.

Kohdekansio

Napsauta kansio kuvaketta selataksesi kansioita ja valitse kansio, johon haluat tallentaa skannatut asiakirjasi.

Skannaussijainti

Määritä kohde, johon haluat tallentaa skannatut asiakirjat, valitsemalla radiopainike **Kansio** tai **SharePoint**.

Tiedostokokoprioriteetti

Sääda skannatun kuvan tietojen pakkaussuhdetta. Voit muuttaa tiedoston kokoa siirtämällä **Tiedostokokoprioriteetti** -liukusäädintä oikealle tai vasemmalle.

Tarkkuus

Valitse **Tarkkuus**-pudotusluettelosta skannaustarkkuus. Suuremmat erottelutarkkuudet vievät enemmän muistia ja siirtoaika on pidempi, mutta skannattu kuva on tarkempi.

Skannaustyyppi

Valitse sopiva skannauksen värien määrä.

- **Automaattinen**

Voidaan käyttää kaikenlaisille asiakirjoille. Tämä tila valitsee automaattisesti sopivan värien määrän asiakirjallesi.

- **Mustavalkoinen**

Tekstin ja viivapiirustusten skannaus.

- **Harmaa (virheen levitys)**

Sopii valokuville ja grafiikalle. (Virheen levitys on simuloitujen harmaasävykuvien luomiseen tarkoitettu menetelmä, jossa ei hyödynnetä aitoja harmaita pisteitä. Toiminto järjestää mustia pisteitä tiettyyn kuvioon luoden harmaan värin vaikutelman.)

- **Täysharmaa**

Sopii valokuville ja grafiikalle. Tämä tila on tarkempi, koska se käyttää jopa 256:ta harmaan sävyä.

- **24-bittinen väri**

Tällä asetuksella voit skannata kuvan tarkimmalla värillä. Tämä tila käyttää jopa 16,8 miljoonaa väriä kuvan skannaamiseen, mutta vaatii eniten muistia ja omaa pisimmän siirtoajan.

Asiakirjan koko

Valitse asiakirjasi tarkka koko **Asiakirjan koko** -pudotusluettelosta.

- Jos valitset **1 -> 2 (A4)** -vaihtoehdon, skannattu kuva jaetaan kahdeksi A5-kokoiseksi asiakirjaksi.

Kirkkaus

Vaalenna kuvaa vetämällä **Kirkkaus**-tason liukusäädintä oikealle tai tummenna kuvaa vetämällä sitä vasemmalle. Jos skannattu kuva on liian vaalea, määritä pienempi kirkkaustaso ja skannaasi asiakirja uudestaan. Jos kuva on liian tumma, määritä suurempi kirkkaustaso ja skannaasi asiakirja uudestaan. Voit määrittää **Kirkkaus**-tason myös kirjoittamalla arvon kenttään.

Kontrasti

Voit lisätä tai vähentää **Kontrasti**-tasoa siirtämällä liukusäädintä oikealle tai vasemmalle. Kontrastin lisääminen korostaa kuvan tummia ja vaaleita alueita, ja kontrastin vähentäminen tuo yksityiskohdat tarkemmin esille harmailla alueilla. Voit myös määrittää **Kontrasti** -tason kirjoittamalla arvon kenttään.

Automaattinen rajaus

Skannaasi useita valotustasolle asetettuja asiakirjoja. Laite skannaasi jokaisen asiakirjan ja luo niistä joko erillisiä tiedostoja tai yhden monisivuisen tiedoston.

ID Card Scan

Skannaasi henkilökortin molemmat puolet yhdelle sivulle valitsemalla tämä valintaruutu.

Lisäasetukset

Määritä lisäasetukset napsauttamalla skannausasetusten valintaikkunan **Lisäasetukset**-painiketta.

- **Poista läpi näkyminen/kuvio**

- **Poista taustaväri**

Paranna skannattavien tietojen luettavuutta poistamalla asiakirjoista taustaväri.

- **Kierrä kuvaa**

Kierrä skannattua kuvaa.

- **Ohita tyhjä sivu**

Poista asiakirjan tyhjät sivut skannaustuloksista.

- **Näytä skannaustulokset**

Näytä tallennettujen sivujen ja ohitettujen tyhjien sivujen kokonaismäärät tietokoneen näytössä.

Oletus

Tällä valinnalla voit palauttaa kaikki asetukset tehdasasetusarvoihin.



Aiheeseen liittyviä tietoja

- Skannaaminen Brother-laitteen skannauspainikkeen avulla
-

Skannaa-painikkeen asetusten muuttaminen Brother iPrint&Scan -ohjelman avulla (Mac)

1. Valitse **Finder**-valikkorivillä **Siirry** > **Ohjelmat** ja kaksoisosoita sitten iPrint&Scan-kuvaketta. Brother iPrint&Scan -näyttö tulee näkyviin.
2. Jos Brother-laitteesi ei ole valittuna, osoita **Valitse laitteesi** -painiketta ja valitse sitten Brother-laitteesi noudattamalla näyttöön tulevia ohjeita.
3. Muuta skannausasetuksia valitsemalla **Laitteen skannausasetukset** -painike ja noudattamalla sitten näyttöön tulevia ohjeita.



Aiheeseen liittyviä tietoja

- [Skannaaminen Brother-laitteen skannauspainikkeen avulla](#)

Liittyvät aiheet:

- [Skannaus Brother iPrint&Scan -ohjelmistolla \(Mac\)](#)

Skannaaminen tietokoneelta (Windows)

Voit käyttää tietokonettasi monella eri tavalla valokuvien ja asiakirjojen skannaamiseen Brother-laitteesi avulla. Voit käyttää Brotherin toimittamia ohjelmistoja tai voit käyttää skannaukseen omaa suosikkisovellustasi.

- [Skannaus ControlCenter4:n perustilassa \(Windows\)](#)
- [Skannaus ControlCenter4:n edistyneessä tilassa \(Windows\)](#)
- [Skannaus Nuance™ PaperPort™ 14SE:llä tai muilla Windows-sovelluksilla](#)
- [Skannaus Windowsin faksi ja skannaus -sovelluksella](#)
- [BookScan Enhancer- ja Whiteboard Enhancer -sovellusten asennus \(Windows\)](#)

Skannaus ControlCenter4:n perustilassa (Windows)

ControlCenter4-ohjelman kotitilan avulla voit käyttää laitteesi päätoimintoja.





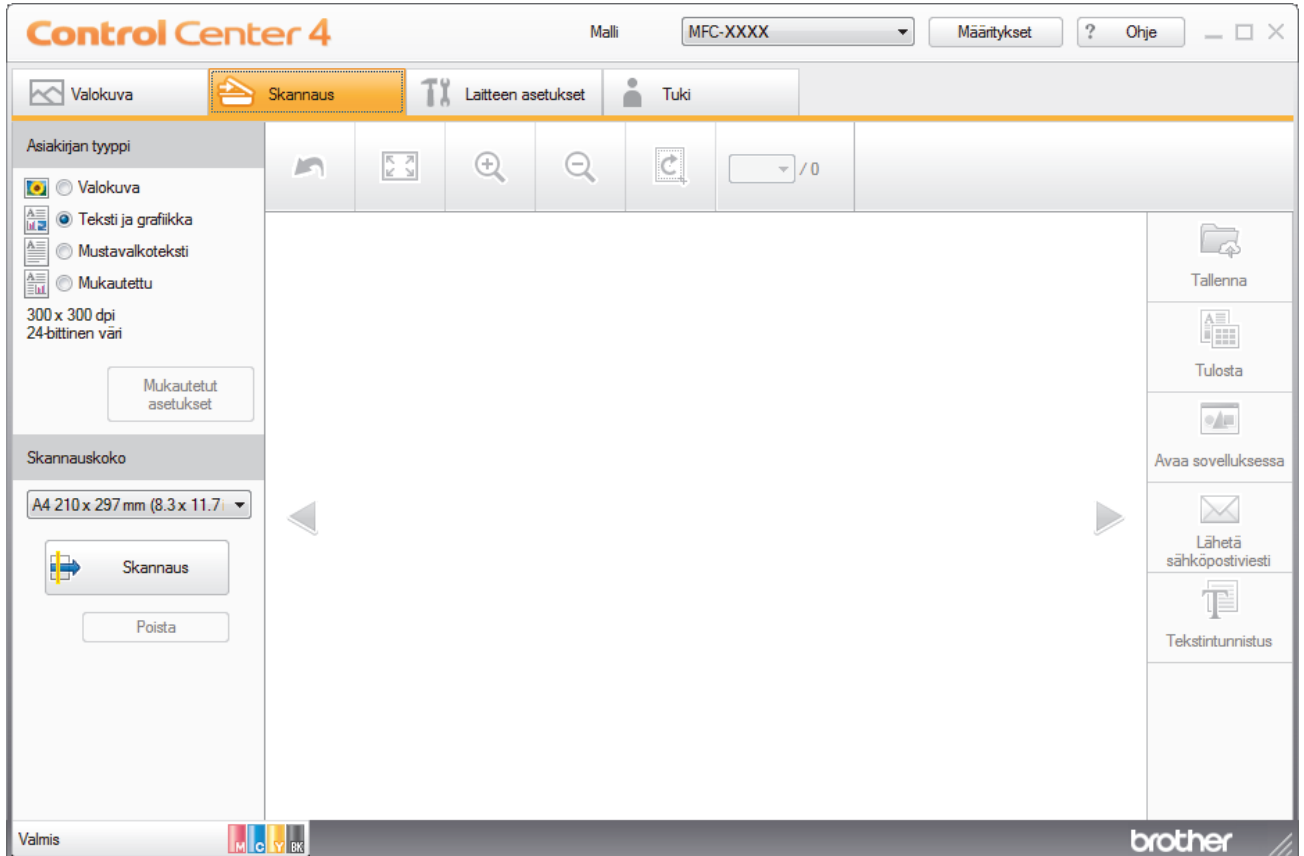

- [Skannaus ControlCenter4:n perustilassa \(Windows\)](#)
- [Skannattujen tietojen tallennus kansioon PDF-tiedostona ControlCenter4:n perustilassa \(Windows\)](#)
- [ControlCenter4:n perustilan skannausasetukset \(Windows\)](#)
- [ControlCenter4:n käyttötilan vaihto \(Windows\)](#)

Skannaus ControlCenter4:n perustilassa (Windows)

Valitse ControlCenter4:n tila-asetukseksi **Perustila**.

1. Aseta asiakirja laitteeseen.
2. Napsauta  (**ControlCenter4**) -kuvaketta tehtävärivillä ja napsauta sitten **Avaa**.
3. Napsauta **Skannaus**-välilehteä.



4. Valitse **Asiakirjan tyyppi**.
5. Muuta tarvittaessa asiakirjan **Skannauskoko**-asetus.
6. Napsauta  (**Skannaus**).
Laite käynnistää skannauksen ja skannattu kuva avautuu kuvankatseluohjelmaan.
7. Jos skannasit useita sivuja ADS:n avulla, esikatsela kutakin sivua napsauttamalla vasenta tai oikeaa nuolipainiketta. (Vain ADS-mallit)
8. Rajaa kuva tarvittaessa.
9. Tee jokin seuraavista:
 - Tallenna skannatut tiedot napsauttamalla  (**Tallenna**).
 - Tulosta skannatut tiedot napsauttamalla  (**Tulosta**).
 - Avaa skannatut tiedot toisessa sovelluksessa napsauttamalla  (**Avaa sovelluksessa**).
 - Liitä skannatut tiedot sähköpostiviestiin napsauttamalla  (**Lähetä sähköpostiviesti**).
 - Muunna skannattu asiakirja muokattavaksi tekstitiedostoksi napsauttamalla  (**Tekstintunnistus**).
(käytettävissä vain joissakin malleissa)



Aiheeseen liittyviä tietoja

- Skannaus ControlCenter4:n perustilassa (Windows)
 - Asiakirjatyyppin valinta ControlCenter4:n perustilassa (Windows)
 - Skannauskoon muuttaminen ControlCenter4:n perustilassa (Windows)
 - Skannatun kuvan rajaus ControlCenter4:n perustilassa (Windows)
 - Skannattujen tietojen tulostaminen ControlCenter4:n perustilassa (Windows)
 - Avaaminen sovelluksella ControlCenter4:n perustilassa (Windows)

► [Koti](#) > [Skannaus](#) > [Skannaaminen tietokoneelta \(Windows\)](#) > [Skannaus ControlCenter4:n perustilassa \(Windows\)](#) > [Skannaus ControlCenter4:n perustilassa \(Windows\)](#) > [Asiakirjatyyppin valinta ControlCenter4:n perustilassa \(Windows\)](#)

Asiakirjatyyppin valinta ControlCenter4:n perustilassa (Windows)

- Valitse **Asiakirjan tyyppi**-asetus skannattavan alkuperäisen asiakirjan tyyppin mukaan.

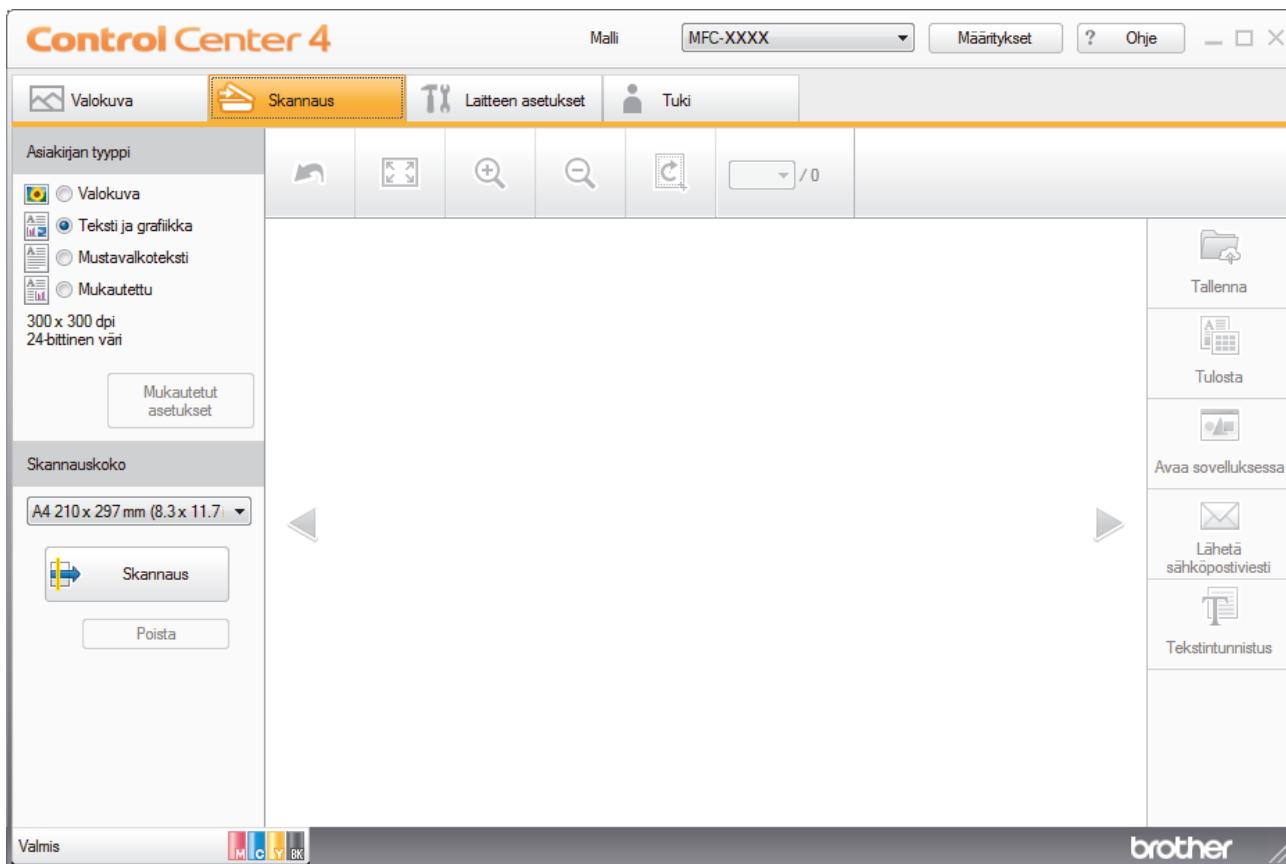

Asetus	Kuvaus
Valokuva	600 x 600 dpi 24-bittinen väri
Teksti ja grafiikka	300 x 300 dpi 24-bittinen väri
Mustavalkoteksti	200 x 200 dpi Mustavalkoinen
Mukautettu	300 x 300 dpi (24-bittinen väri oletusasetuksena) Valitse haluamasi skannausasetukset Mukautetut asetukset -painikkeen avulla.



Aiheeseen liittyviä tietoja

- [Skannaus ControlCenter4:n perustilassa \(Windows\)](#)
 - [Skannausasetusten muuttaminen \(Windows\)](#)

Skannausasetusten muuttaminen (Windows)

Voit muokata skannauksen lisäasetuksia valitsemalla **Asiakirjan tyyppi** -luettelossa **Mukautettu**.

- Valitse **Mukautettu** ja napsauta **Mukautetut asetukset** -painiketta.

Mukautetut skannausasetukset -valintaikkuna avautuu.

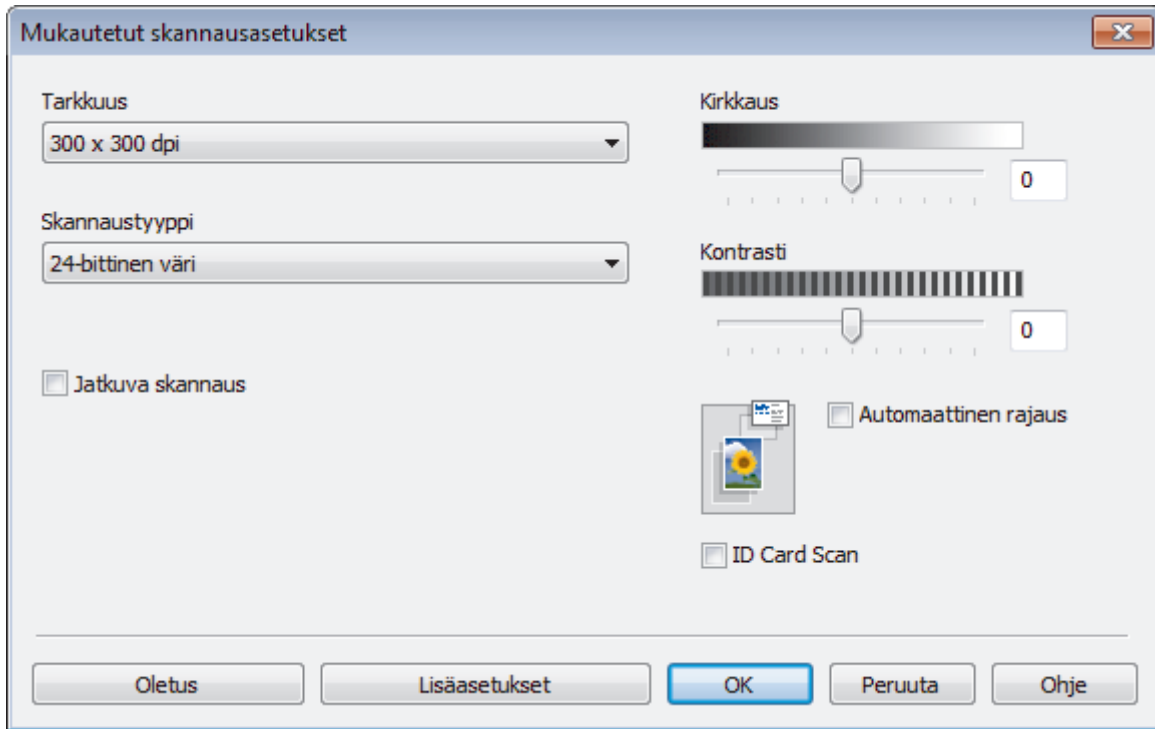

Voit muuttaa seuraavia asetuksia:

Tarkkuus

Valitse **Tarkkuus**-pudotusluettelosta skannaustarkkuus. Suuremmat erottelutarkkuudet vievät enemmän muistia ja siirtoaika on pidempi, mutta skannattu kuva on tarkempi.

Skannaustyyppi

Valitse sopiva skannauksen värien määrä.

- Automaattinen

Voidaan käyttää kaikenlaisille asiakirjoille. Tämä tila valitsee automaattisesti sopivan värien määrän asiakirjallasi.

- Mustavalkoinen

Tekstin ja viivapiirustusten skannaus.

- Harmaa (virheen levitys)

Sopii valokuville ja grafiikalle. (Virheen levitys on simuloitujen harmaasävykuvien luomiseen tarkoitettu menetelmä, jossa ei hyödynnetä aitoja harmaita pisteitä. Toiminto järjestää mustia pisteitä tiettyyn kuvioon luoden harmaan värin vaikutelman.)

- Täysharmaa

Sopii valokuville ja grafiikalle. Tämä tila on tarkempi, koska se käyttää jopa 256:ta harmaan sävyä.

- 24-bittinen väri

Tällä asetuksella voit skannata kuvan tarkimmalla värillä. Tämä tila käyttää jopa 16,8 miljoonaa väriä kuvan skannaamiseen, mutta vaatii eniten muistia ja omaa pisimmän siirtoajan.

Kirkkaus

Vaalenna kuvaa vetämällä **Kirkkaus**-tason liukusäädintä oikealle tai tummenna kuvaa vetämällä sitä vasemmalle. Jos skannattu kuva on liian vaalea, määritä pienempi kirkkaustaso ja skannaasi asiakirja

uudestaan. Jos kuva on liian tumma, määritä suurempi kirkkaustaso ja skannaa asiakirja uudestaan. Voit määrittää **Kirkkaus**-tason myös kirjoittamalla arvon kenttään.

Kontrasti

Voit lisätä tai vähentää **Kontrasti**-tasoa siirtämällä liukusäädintä oikealle tai vasemmalle. Kontrastin lisääminen korostaa kuvan tummia ja vaaleita alueita, ja kontrastin vähentäminen tuo yksityiskohdat tarkemmin esille harmailla alueilla. Voit myös määrittää **Kontrasti** -tason kirjoittamalla arvon kenttään.

Automaattinen rajaus

Skannaa useita valotustasolle asetettuja asiakirjoja. Laite skannaa jokaisen asiakirjan ja luo niistä joko erillisiä tiedostoja tai yhden monisivuisen tiedoston.

Jatkuva skannaus

Skannaa useita sivuja valitsemalla tämä vaihtoehto. Kun sivu on skannattu, voit jatkaa skannausta tai lopettaa sen.

ID Card Scan

Skannaa henkilökortin molemmat puolet yhdelle sivulle valitsemalla tämä valintaruutu.

Lisäasetukset

Määritä lisäasetukset napsauttamalla **Lisäasetukset**-painiketta Skannausasetukset-valintaikkunassa.

- **Poista läpi näkyminen/kuvio**

- **Poista taustaväri**

Paranna skannattavien tietojen luettavuutta poistamalla asiakirjoista taustaväri. (Käytettävissä vain joissakin malleissa)

- **Kierrä kuvaa**

Kierrä skannattua kuvaa.

- **Ohita tyhjä sivu**

Poista asiakirjan tyhjät sivut skannaustuloksista.

- **Näytä skannaustulokset**

Näytä tallennettujen sivujen ja ohitettujen tyhjien sivujen kokonaismäärät tietokoneen näytössä.



Aiheeseen liittyviä tietoja

- [Asiakirjatyyppin valinta ControlCenter4:n perustilassa \(Windows\)](#)
-

► [Koti](#) > [Skannaus](#) > [Skannaaminen tietokoneelta \(Windows\)](#) > [Skannaus ControlCenter4:n perustilassa \(Windows\)](#) > [Skannaus ControlCenter4:n perustilassa \(Windows\)](#) > [Skannauskoon muuttaminen ControlCenter4:n perustilassa \(Windows\)](#)

Skannauskoon muuttaminen ControlCenter4:n perustilassa (Windows)

Kun haluat nopeuttaa skannausta, valitse asiakirjasi tarkka koko **Skannauskoko** -pudotusvalikosta.

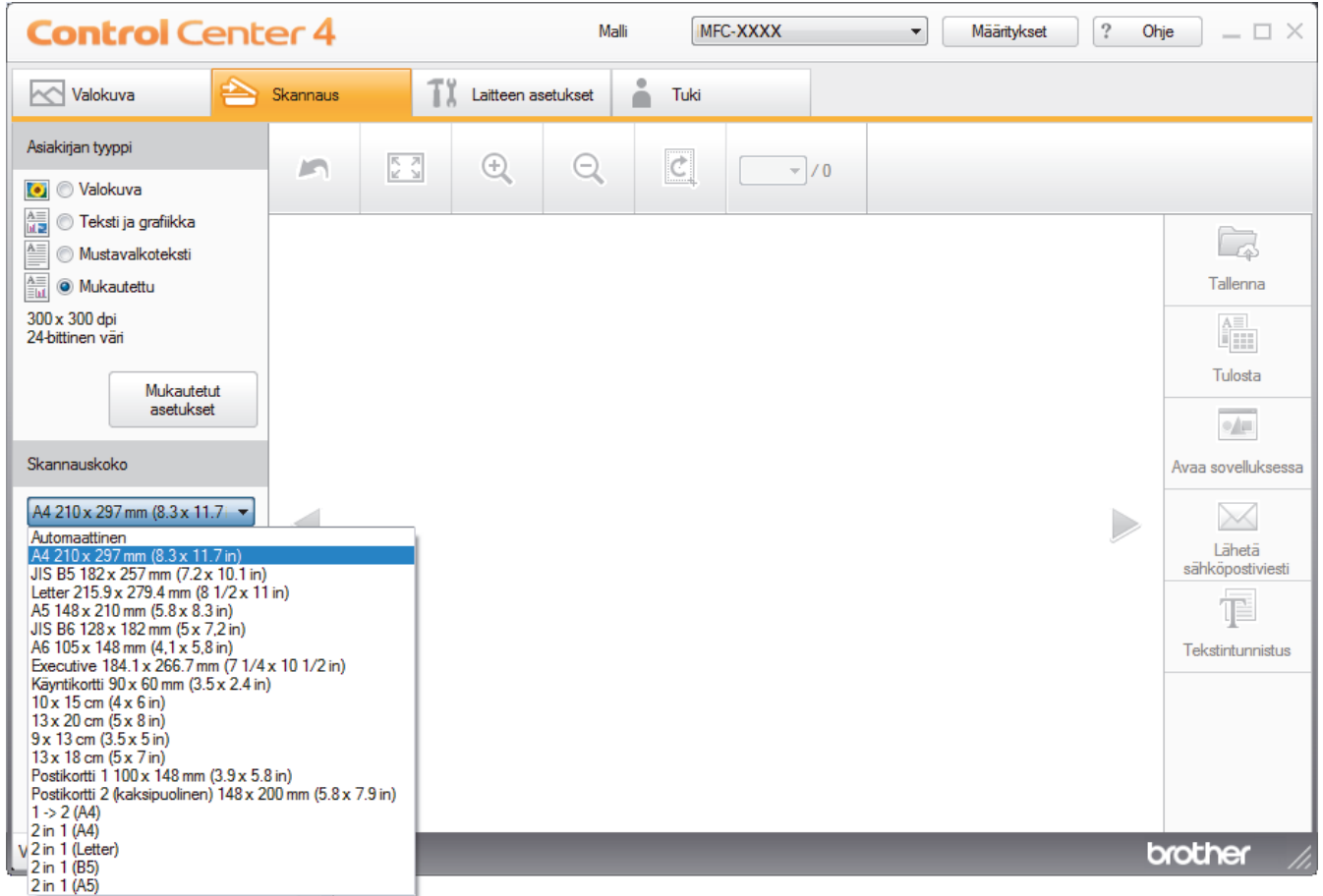

✓ Aiheeseen liittyviä tietoja

- [Skannaus ControlCenter4:n perustilassa \(Windows\)](#)

Skannatun kuvan rajaus ControlCenter4:n perustilassa (Windows)

Kuvankäsittelyn työkalurivillä on rajaustyökalu, jolla voit poistaa skannatusta kuvasta haluamasi alueet. **Lähennä** ja **Loitonna** -työkalujen avulla voidaan tarkastella rajattavaa kuvaa.

Kuvankäsittelyn työkalurivi

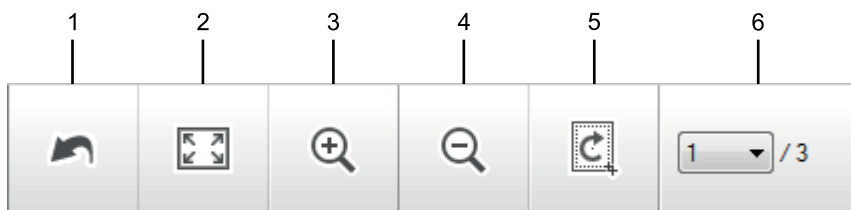

1. Käynnistä uudelleen

Peruuttaa kaikki valitussa kuvassa tehdyt muokkaukset. Muokattu kuva palaa alkuperäiseen tilaan.

2. Sovita ikkunaan

Näyttää skannatun kuvan siten, että koko kuva sopii ikkunaan.

3. Lähennä

Lähentää skannattua kuvaa.

4. Loitonna

Loitontaa skannattua kuvaa.

5. Rajaa ja muokkaa

Poistaa kuvan ulommat osat. Napsauta **Rajaa ja muokkaa** -painiketta ja muuta sitten kehystä siten, että se sisältää alueen, jonka haluat näkyvän rajauksen jälkeen.

6. Sivulaskuri

Osoittaa tällä hetkellä kuvienkatseluohjelmassa näytetyn skannatun sivun sivunumeroa. Jos haluat näyttää eri sivun, valitse haluttu numero sivunumeroiden pudotusluettelosta.



Jos olet skannannut monia kuvia, voit nähdä seuraavan tai edellisen skannatun kuvan napsauttamalla esikatseluikkunan vasenta tai oikeaa nuolipainiketta.

1. Skannaa asiakirja.

2. Muokkaa skannattua kuvaa napsauttamalla  (**Rajaa ja muokkaa**).

Rajaa ja muokkaa - ControlCenter4-ikkuna avautuu.

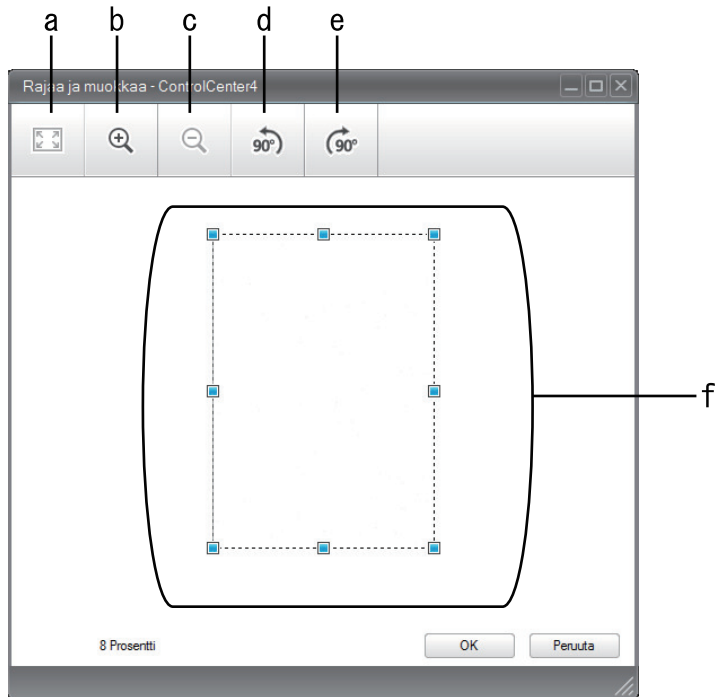

- a. Laajentaa skannatun kuvan siten, että koko kuva mahtuu ikkunaan.
 - b. Lähentää kuvaa.
 - c. Loitontaa kuvaa.
 - d. Kiertää kuvaa vastapäivään 90 astetta.
 - e. Kiertää kuvaa myötäpäivään 90 astetta.
 - f. Säädä rajattavaa aluetta napsauttamalla ja vetämällä kehystä.
3. Napsauta **OK**.
Muokattu kuva näkyy katseluohjelmassa.



Aiheeseen liittyviä tietoja

- [Skannaus ControlCenter4:n perustilassa \(Windows\)](#)

► [Koti](#) > [Skannaus](#) > [Skannaaminen tietokoneelta \(Windows\)](#) > [Skannaus ControlCenter4:n perustilassa \(Windows\)](#) > [Skannaus ControlCenter4:n perustilassa \(Windows\)](#) > [Skannattujen tietojen tulostaminen ControlCenter4:n perustilassa \(Windows\)](#)

Skannattujen tietojen tulostaminen ControlCenter4:n perustilassa (Windows)

Skannaasi asiakirja Brother-laitteellasi ja tulosta sitten kopiot käyttämällä ControlCenter4-ohjelman tulostinohjainominaisuuksia.

1. Skannaasi asiakirja.
2. Napsauta **Tulosta**.

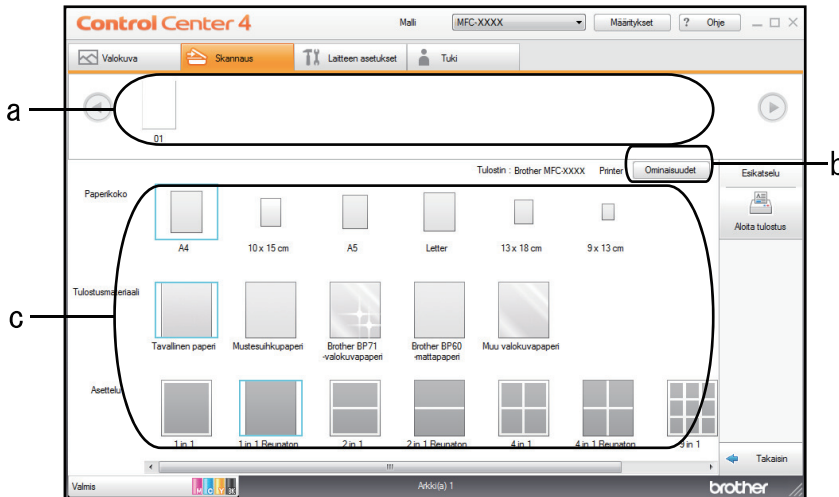

- a. Näyttää, mitkä kuvat ovat valittuina.
 - b. Muuta haluamiasi tulostinasetuksia napsauttamalla **Ominaisuudet**-painiketta.
 - c. Valitse vaihtoehdot **Paperikoko**, **Tulostusmateriaali** ja **Asettelu**. Käytössä olevat asetukset näytetään sinisellä neliöllä ympäröitynä.
3. Määritä tulostusasetukset ja napsauta sitten **Aloita tulostus** -painiketta.

✓ Aiheeseen liittyviä tietoja

- [Skannaus ControlCenter4:n perustilassa \(Windows\)](#)

🏠 [Koti](#) > [Skannaus](#) > [Skannaaminen tietokoneelta \(Windows\)](#) > [Skannaus ControlCenter4:n perustilassa \(Windows\)](#) > [Skannaus ControlCenter4:n perustilassa \(Windows\)](#) > [Avaaminen sovelluksella ControlCenter4:n perustilassa \(Windows\)](#)

Avaaminen sovelluksella ControlCenter4:n perustilassa (Windows)

Voit skannata kuvan **Avaa sovelluksessa**-painikkeella suoraan grafiikkasovellukseen muokkausta varten.

1. Napsauta **Avaa sovelluksessa**-painiketta.
2. Valitse sovellus pudotusluettelosta ja napsauta sitten **OK**.
Kuva avautuu valitsemassasi sovelluksessa.



Aiheeseen liittyviä tietoja

- [Skannaus ControlCenter4:n perustilassa \(Windows\)](#)
-

► [Koti](#) > [Skannaus](#) > [Skannaaminen tietokoneelta \(Windows\)](#) > [Skannaus ControlCenter4:n perustilassa \(Windows\)](#) > Skannattujen tietojen tallennus kansioon PDF-tiedostona ControlCenter4:n perustilassa (Windows)

Skannattujen tietojen tallennus kansioon PDF-tiedostona ControlCenter4:n perustilassa (Windows)

Valitse ControlCenter4:n tila-asetukseksi **Perustila**.

1. Aseta asiakirja laitteeseen.
2. Napsauta  (**ControlCenter4**) -kuvaketta tehtävärivillä ja napsauta sitten **Avaa**.
3. Napsauta **Skannaus**-välilehteä.

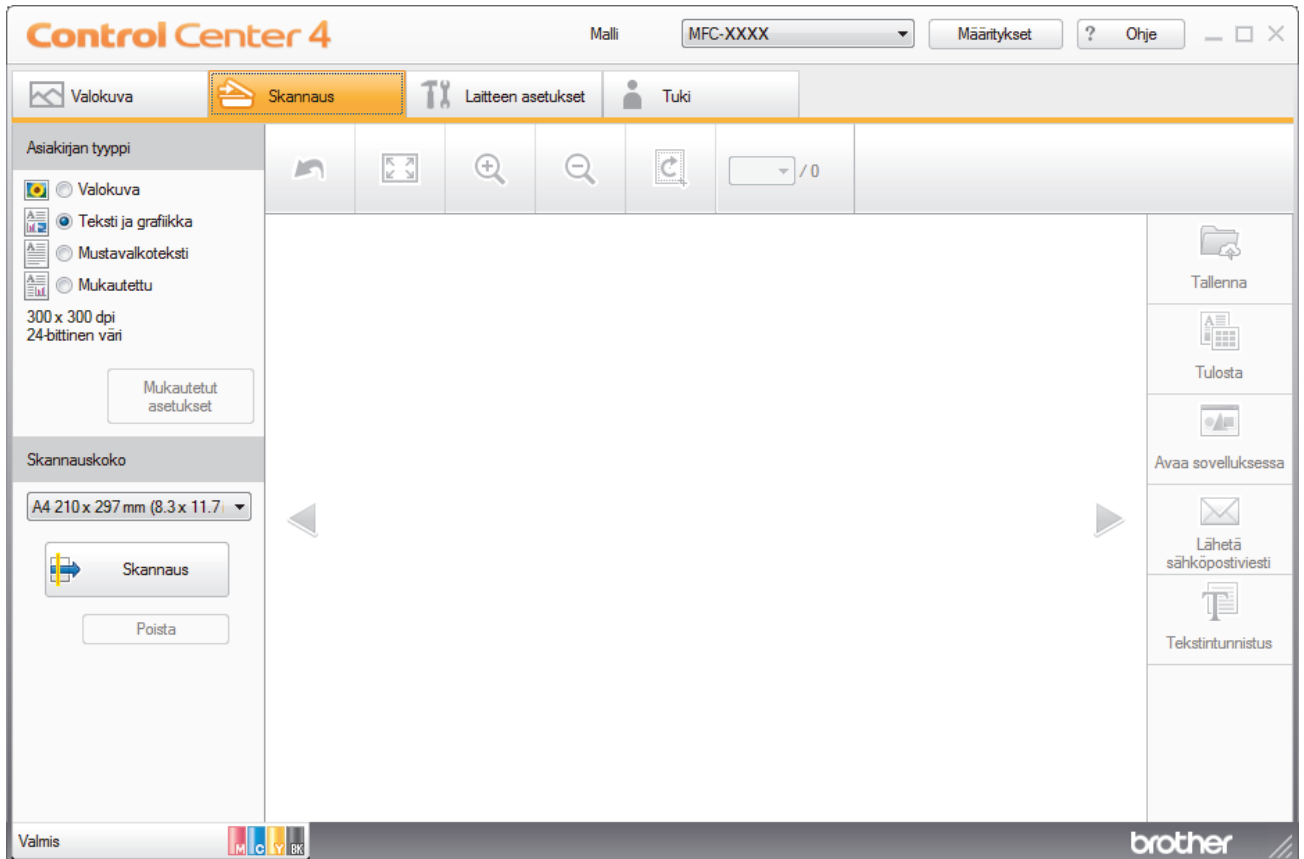

4. Valitse **Asiakirjan tyyppi**.
 5. Muuta asiakirjan kokoa tarvittaessa.
 6. Napsauta  (**Skannaus**).
- Laite käynnistää skannauksen ja skannattu kuva avautuu kuvankatseluohjelmaan.
7. Voit tarkastella jokaista skannattua sivua napsauttamalla vasenta tai oikeaa nuolipainiketta.
 8. Napsauta **Tallenna**.
- Tallenna**-valintaikkuna avautuu.
9. Napsauta **Tiedostotyyppi**-pudotusluetteloa ja valitse PDF-tiedosto.



Tallenna

Tiedostotyyppi
Monisivuinen PDF (*.pdf)

Tiedostonimi
CCF_000001.pdf

Skannaussijainti
 Kansio SharePoint
C:\Users\User\Pictures\ControlCenter4\Scan Näytä kansio

Tiedostokokoprioriteetti
Pieni (Nopeus) Suuri (Laatu)

 Voit tallentaa asiakirjan salasanasuojattuna PDF-tiedostona valitsemalla **Suojattu yksisivuinen PDF (*.pdf)**-pudotusluettelosta **Suojattu monisivuinen PDF (*.pdf)** tai **Tiedostotyyppi**, napsauttamalla  ja syöttämällä salasanan.

10. Voit tarvittaessa napsauttaa **Vaihda**-painiketta vaihtaaksesi tiedostonimeä.
11. Napsauta kansiokuvaketta selataksesi kansioita ja valitse kansio, johon haluat tallentaa skannatut asiakirjasi.
12. Napsauta **OK**.

Skannattu asiakirja tallennetaan kohdekansioon PDF-tiedostona.

Aiheeseen liittyviä tietoja

- [Skannaus ControlCenter4:n perustilassa \(Windows\)](#)

ControlCenter4:n perustilan skannausasetukset (Windows)

Asetukset	Toiminnot			
	Avaa sovelluksessa	Tekstintunnistus	Lähetä sähköpostiviesti	Tallenna
Tiedostotyyppi	-	Kyllä	Kyllä	Kyllä
Kohdesovellus	Kyllä	Kyllä	-	-
Tekstintunnistusohjelman kieli (Käytettävissä vain joissakin malleissa)	-	Kyllä	-	-
Tiedostonimi	-	-	-	Kyllä
Skannaussijainti	-	-	-	Kyllä
Näytä kansio	-	-	-	Kyllä
Tiedostokokoprioriteetti	-	-	Kyllä	Kyllä

Tiedostotyyppi

Valitse tiedostotyyppi, jota haluat käyttää skannatuille tiedoille.

Lähetä sähköpostiviesti ja Tallenna:

- **Windows Bitmap (Windows-bittikartta) (*.bmp)**
- **JPEG (*.jpg)** (suositeltava tiedostomuoto useimmille käyttäjille kuvien skannaukseen)
- **Yksisivuinen TIFF (*.tif)**
- **Monisivuinen TIFF (*.tif)**
- **Portable Network Graphics -grafiikkatiedosto (*.png)**
- **Yksisivuinen PDF (*.pdf)** (suositeltava tiedostomuoto asiakirjojen skannaukseen ja jakoon)
- **Monisivuinen PDF (*.pdf)** (suositeltava tiedostomuoto asiakirjojen skannaukseen ja jakoon)
- **Tehokkaasti pakattu yksisivuinen PDF (*.pdf)**
- **Tehokkaasti pakattu monisivuinen PDF (*.pdf)**
- **Suojattu yksisivuinen PDF (*.pdf)**
- **Suojattu monisivuinen PDF (*.pdf)**
- **Etsittävä yksisivuinen PDF (*.pdf)**
- **Etsittävä monisivuinen PDF (*.pdf)**
- **XML Paper Specification (*.xps)** (XML Paper Specification on käytettävissä käyttöjärjestelmissä Windows 7, Windows 8 ja Windows 10 tai käytettäessä XML Paper Specification -tiedostoja tukevia sovelluksia)
- **Microsoft Office Word (*.docx)** (Käytettävissä vain joissakin malleissa)
- **Microsoft Office PowerPoint (*.pptx)** (Käytettävissä vain joissakin malleissa)
- **Microsoft Office Excel (*.xlsx)** (Käytettävissä vain joissakin malleissa)

Tekstintunnistus:

- **Teksti (*.txt)**
- **HTML 3.2 (*.htm)**
- **HTML 4.0 (*.htm)**
- **Etsittävä yksisivuinen PDF (*.pdf)**
- **Etsittävä monisivuinen PDF (*.pdf)**
- **WordPad (*.rtf)**
- **RTF Word 2000 (*.rtf)**

-
- **WordPerfect 9, 10 (*.wpd)**
 - **Microsoft Excel 2003, XP (*.xls)**

Kohdesovellus

Valitse kohdesovellus pudotusluettelosta.

Tekstintunnistusohjelman kieli

Aseta optisen tekstintunnistusohjelman (OCR) kieli vastaamaan skannatun asiakirjatekstin kieltä (Käytettävissä vain joissakin malleissa).

Tiedostonimi

Voit muuttaa nimen etuliitettä napsauttamalla **Vaihda**.

Skannaussijainti

Määritä kohde, johon haluat tallentaa skannatut asiakirjat, valitsemalla radiopainike **Kansio** tai **SharePoint**.

Näytä kansio

Valitse tämä vaihtoehto, jos haluat, että kohdekansio näkyy automaattisesti skannauksen jälkeen.

Tiedostokokoprioriteetti

Säädä skannatun kuvan tietojen pakkaussuhdetta. Voit muuttaa tiedoston kokoa siirtämällä **Tiedostokokoprioriteetti** -liukusäädintä oikealle tai vasemmalle.

Mukautetut asetukset

Valitse **Mukautettu** , napsauta **Mukautetut asetukset** -painiketta ja muuta sitten asetukset.

Skannauskoko

Valitse asiakirjasi tarkka koko **Skannauskoko**-pudotusvalikosta.



Aiheeseen liittyviä tietoja

- [Skannaus ControlCenter4:n perustilassa \(Windows\)](#)
-

Skannaus ControlCenter4:n edistyneessä tilassa (Windows)

ControlCenter4:n edistynyt tila tarjoaa pääsyn laitteen lisätoimintoihin ja mahdollistaa kertapainalluksella suoritettavien skannaustoimintojen mukauttamisen.

- [Valokuvien ja grafiikan skannaus ControlCenter4:n edistyneessä tilassa \(Windows\)](#)
- [Skannattujen tietojen tallentaminen kansioon PDF-tiedostona ControlCenter4:n edistyneessä tilassa \(Windows\)](#)
- [Henkilökortin kummankin puolen skannaus ControlCenter4-ohjelman edistyneen tilan avulla \(Windows\)](#)
- [Skannaus sähköpostin liitteeksi ControlCenter4:n edistyneessä tilassa \(Windows\)](#)
- [Skannaus muokattavaan tekstitiedostoon \(OCR\) ControlCenter4:n edistyneessä tilassa \(Windows\)](#)
- [Skannaus Office-tiedostoon ControlCenter4:n edistyneessä tilassa \(Windows\)](#)
- [ControlCenter4:n edistyneen tilan skannausasetukset \(Windows\)](#)
- [ControlCenter4:n käyttötilan vaihto \(Windows\)](#)

Valokuvien ja grafiikan skannaus ControlCenter4:n edistyneessä tilassa (Windows)

Lähetä skannatut valokuvat tai grafiikka suoraan tietokoneellesi.

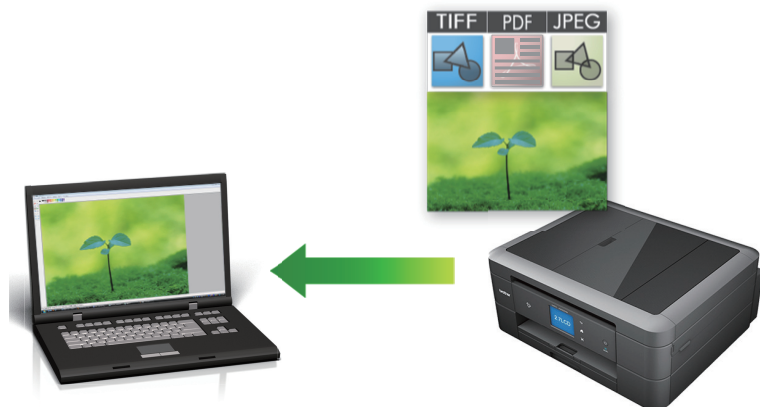

Valitse ControlCenter4:n tila-asetukseksi **Edistynyt tila**.

1. Aseta asiakirja laitteeseen.
2. Napsauta  (**ControlCenter4**) -kuvaketta tehtävärivillä ja napsauta sitten **Avaa**.
3. Napsauta **Skannaus**-välilehteä.

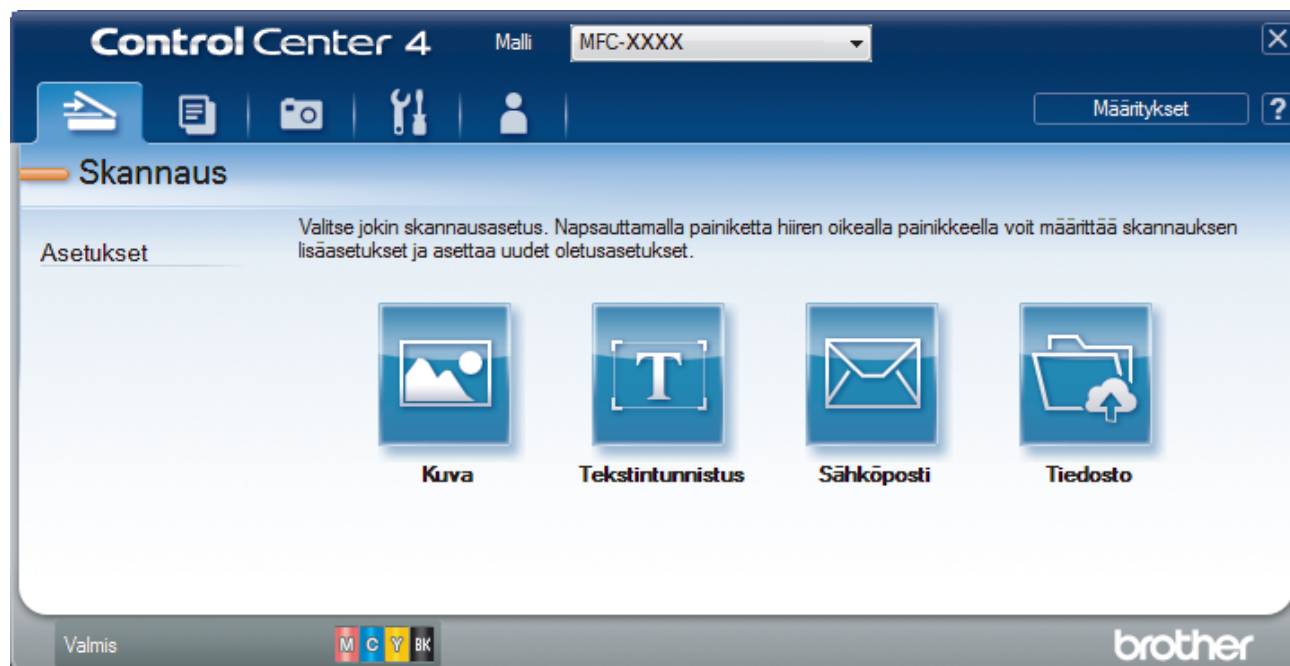

4. Napsauta **Kuva**-painiketta.
Skannausasetusten valintaikkuna avautuu.

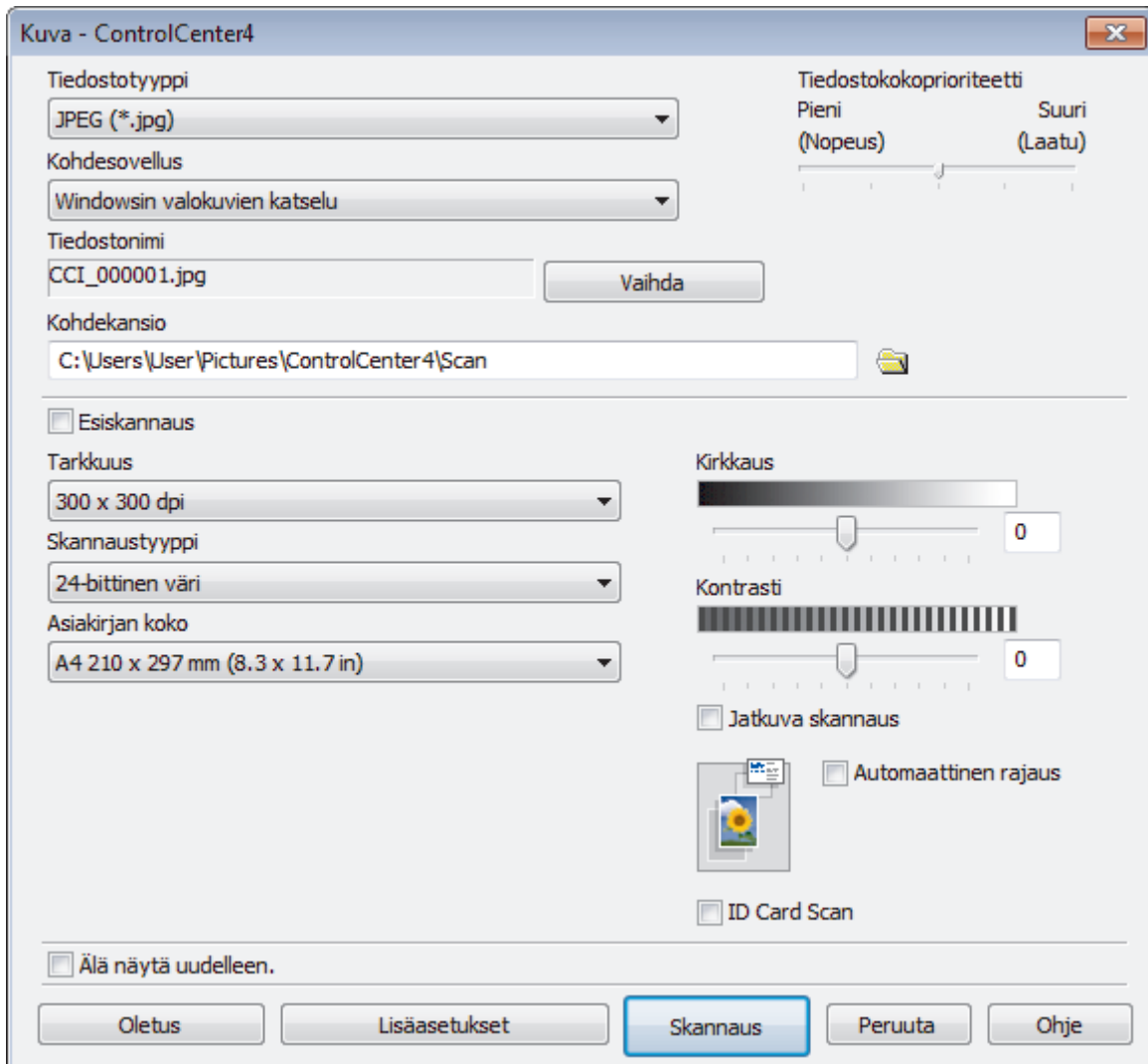

5. Muuta tarvittaessa skannausasetuksia, kuten tiedostomuotoa, tiedoston nimeä, kohdekansiota, tarkkuutta tai väriä.



- Voit muuttaa tiedostonimen napsauttamalla **Vaihda**.
- Voit muuttaa **Kohdekansio**-valinnan napsauttamalla kansiokuvaketta.
- Jos haluat esikatsella skannatun kuvan ja määrittää sen asetukset, valitse **Esiskannaus**-valintaruutu.

6. Napsauta **Skannaus**.

Laite aloittaa skannauksen. Kuva avautuu valitsemassasi sovelluksessa.



Aiheeseen liittyviä tietoja

- Skannaus ControlCenter4:n edistyneessä tilassa (Windows)

► [Koti](#) > [Skannaus](#) > [Skannaaminen tietokoneelta \(Windows\)](#) > [Skannaus ControlCenter4:n edistyneessä tilassa \(Windows\)](#) > Skannattujen tietojen tallentaminen kansioon PDF-tiedostona ControlCenter4:n edistyneessä tilassa (Windows)

Skannattujen tietojen tallentaminen kansioon PDF-tiedostona ControlCenter4:n edistyneessä tilassa (Windows)

Skannaa asiakirjat ja tallenna ne tietokoneesi kansioon PDF-tiedostoina.

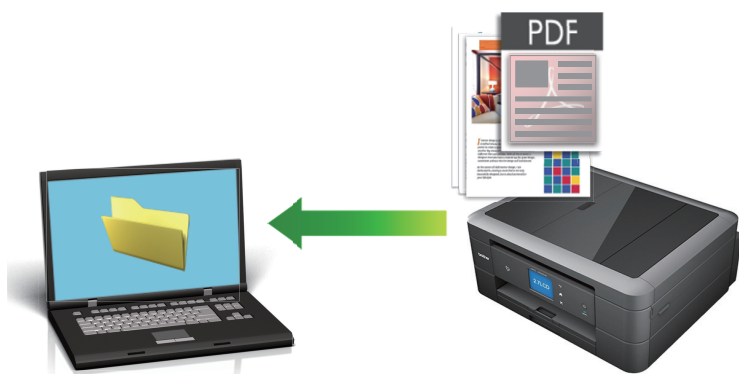

Valitse ControlCenter4:n tila-asetukseksi **Edistynyt tila**.

1. Aseta asiakirja laitteeseen.
2. Napsauta  (**ControlCenter4**) -kuvaketta tehtävärivillä ja napsauta sitten **Avaa**.
3. Napsauta **Skannaus**-välilehteä.

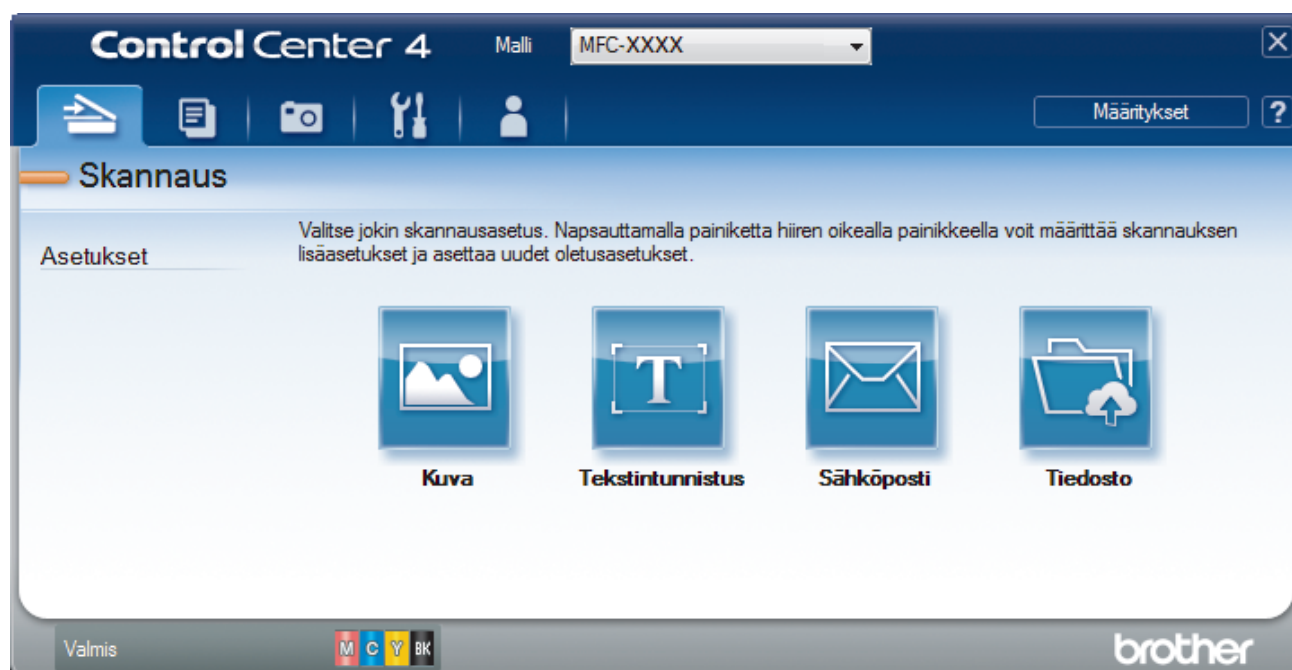

4. Napsauta **Tiedosto**-painiketta.

Skannausasetusten valintaikkuna avautuu.

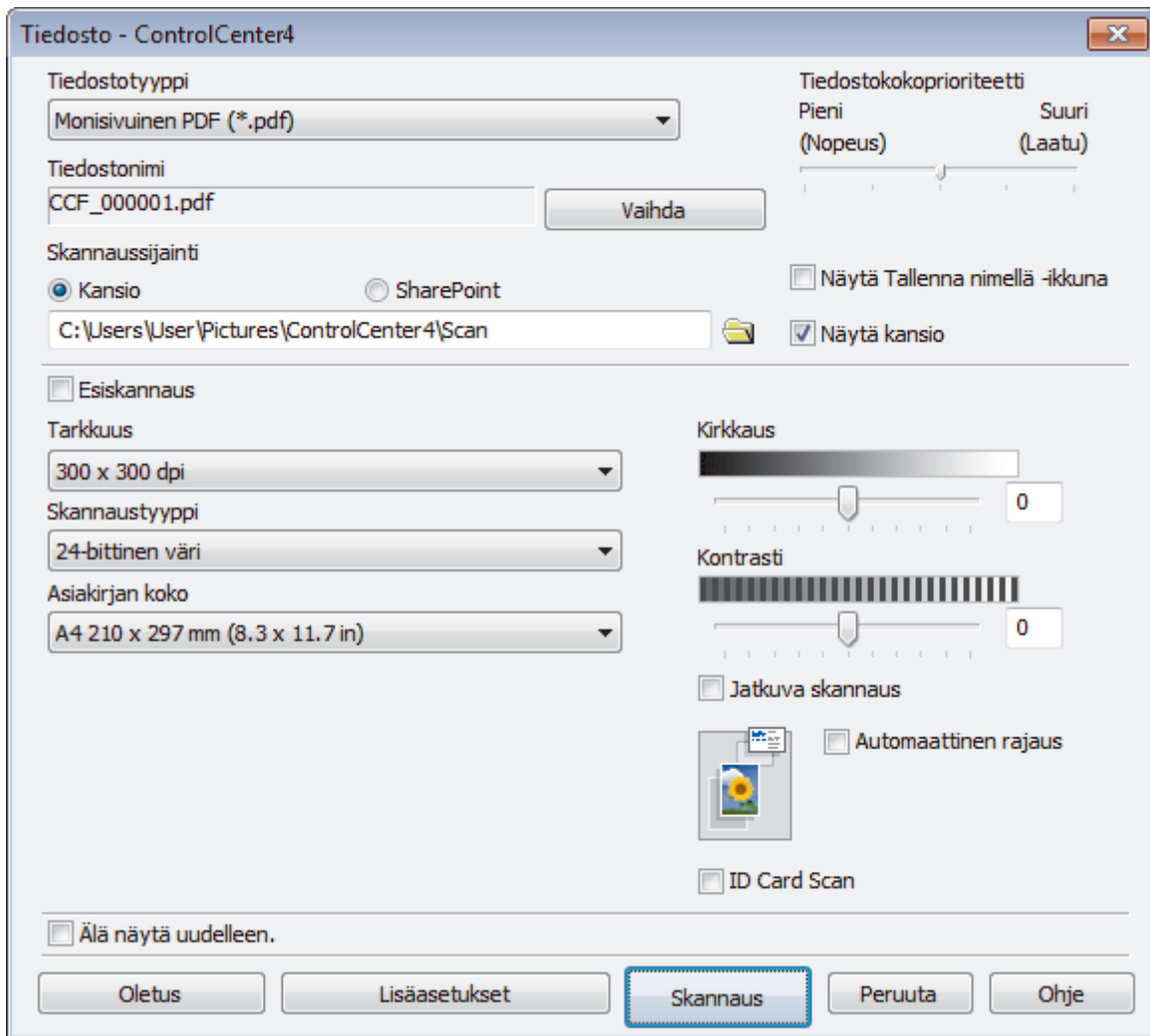

5. Napsauta **Tiedostotyyppi**-pudotusluetteloa ja valitse PDF-tiedosto.



Voit tallentaa asiakirjan salasanasuojattuna PDF-tiedostona valitsemalla **Tiedostotyyppi**-pudotusluettelosta **Suojattu yksisivuinen PDF (*.pdf)** tai **Suojattu monisivuinen PDF (*.pdf)**, napsauttamalla  ja syöttämällä salasanan.

6. Napsauta kansiokuvaketta selataksesi kansioita ja valitse kansio, johon haluat tallentaa skannatut asiakirjasi.

7. Muuta tarvittaessa skannausasetuksia, kuten tiedostomuotoa, tiedoston nimeä, tarkkuutta tai väriä.



Voit esikatsella skannattua kuvaa ja määrittää sen valitsemalla **Esiskannaus**-valintaruudun.

8. Napsauta **Skannaus**.

Laite aloittaa skannauksen. Tiedosto tallennetaan valitsemaasi kansioon.



Aiheeseen liittyviä tietoja

- [Skannaus ControlCenter4:n edistyneessä tilassa \(Windows\)](#)

► [Koti](#) > [Skannaus](#) > [Skannaaminen tietokoneelta \(Windows\)](#) > [Skannaus ControlCenter4:n edistyneessä tilassa \(Windows\)](#) > [Henkilökortin kummankin puolen skannaus ControlCenter4-ohjelman edistyneen tilan avulla \(Windows\)](#)

Henkilökortin kummankin puolen skannaus ControlCenter4-ohjelman edistyneen tilan avulla (Windows)

Valitse ControlCenter4:n tila-asetukseksi **Edistynyt tila**.

1. Aseta henkilökortti valotustasolle.
2. Napsauta  (**ControlCenter4**) -kuvaketta tehtävärivillä ja napsauta sitten **Avaa**.
3. Napsauta **Skannaus**-välilehteä.

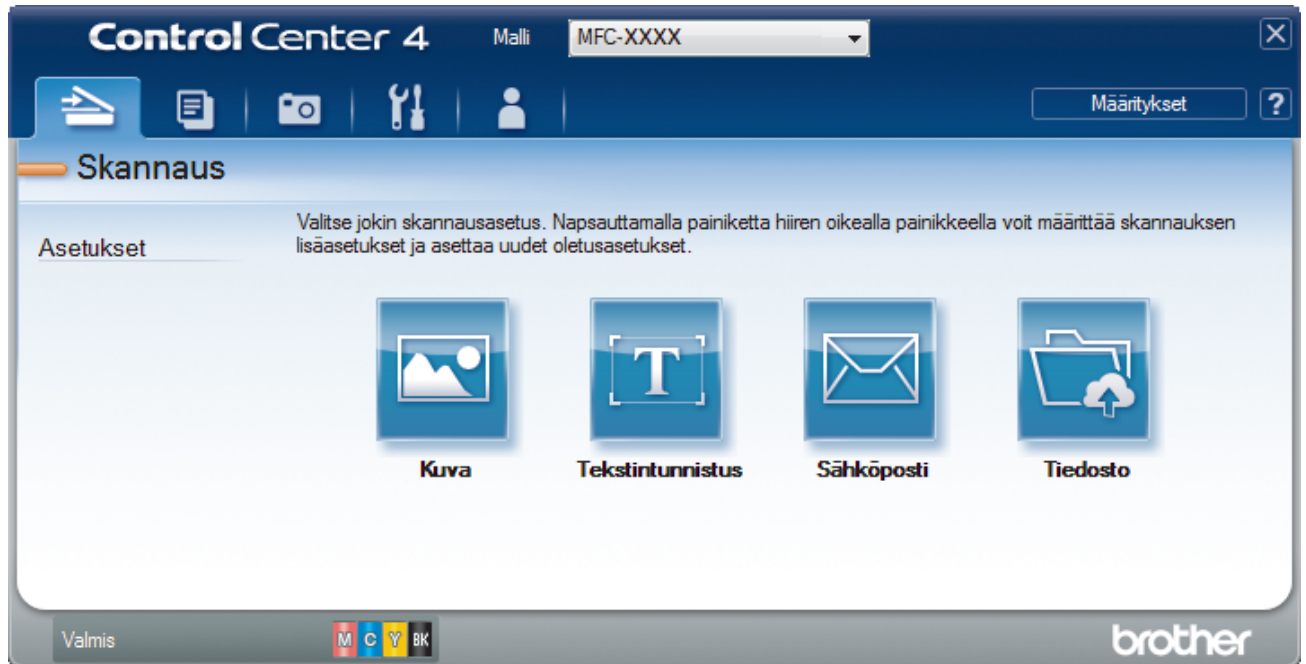

4. Napsauta **Tiedosto**-painiketta.

Skannausasetusten valintaikkuna avautuu.

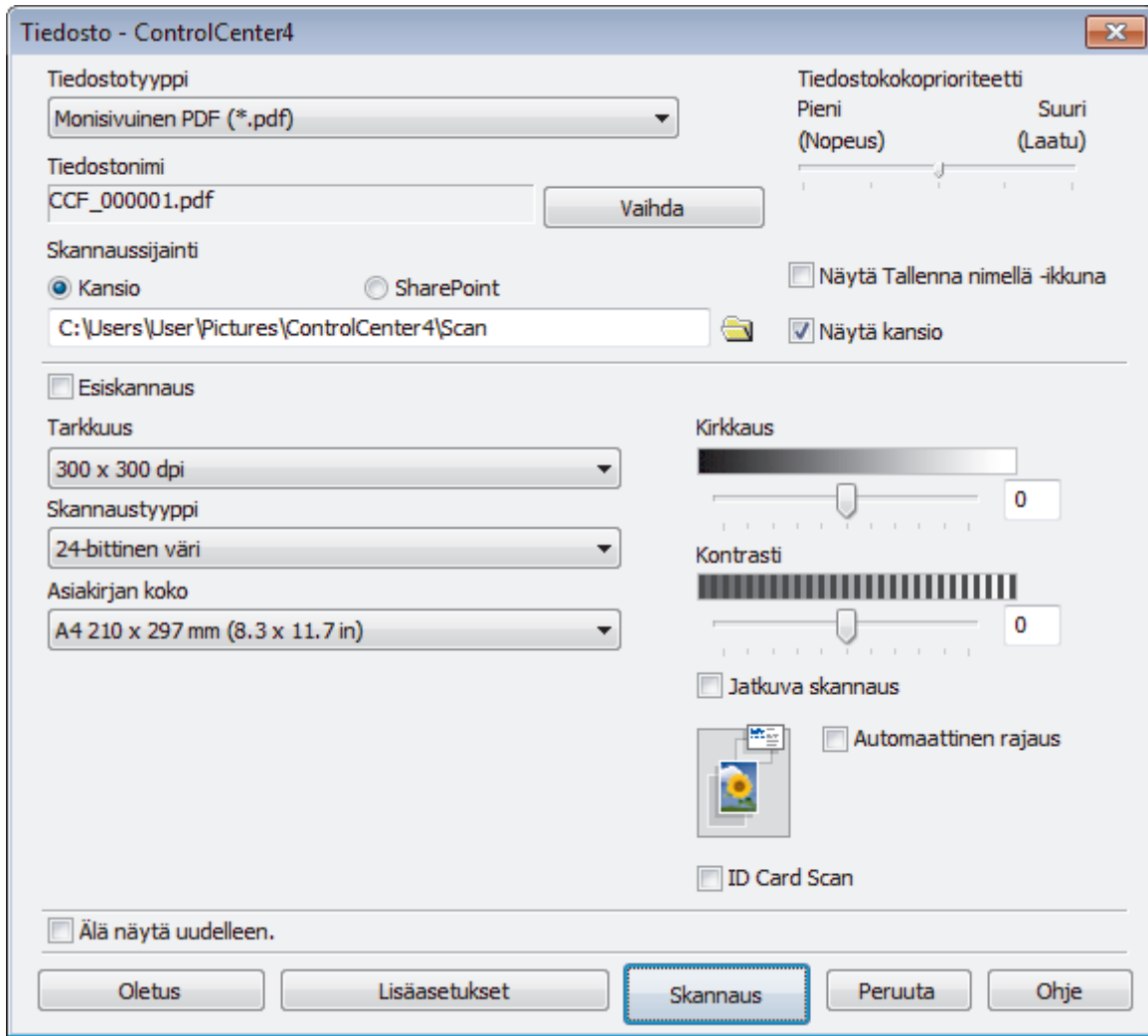

5. Valitse **ID Card Scan** -valintaruutu.

Ohjeiden valintaikkuna avautuu.

6. Lue näytöllä olevat ohjeet ja napsauta **OK**.

7. Muuta tarvittaessa skannausasetuksia, kuten tiedostomuotoa, tiedoston nimeä, skannauksen sijaintia, tarkkuutta tai väriä.

8. Napsauta **Skannaus**.

Laita aloittaa henkilökortin yhden puolen skannaamisen.

9. Kun yksi henkilökortin puoli on skannattu, käännä kortti ja napsauta **Jatka** skannataksesi toisen puolen.

10. Napsauta **Valmis**.



Aiheeseen liittyviä tietoja

- [Skannaus ControlCenter4:n edistyneessä tilassa \(Windows\)](#)

Skannaus sähköpostin liitteeksi ControlCenter4:n edistyneessä tilassa (Windows)

Lähetä skannattu asiakirja sähköpostiviestin liitteenä.

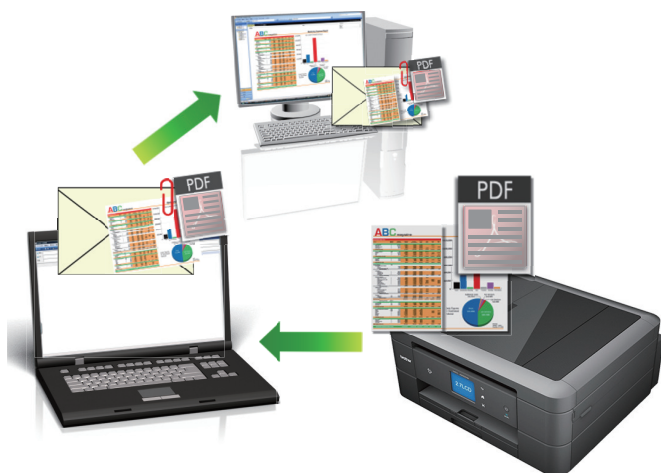

- Valitse ControlCenter4:n tila-asetukseksi **Edistynyt tila**.
- Skannaus sähköpostiin -toiminto ei tue WWW-sähköpostipalveluita. Skannaus asiakirja tai kuva käyttämällä Skannaus kuvaksi- tai Skannaus tiedostoon -toimintoja, ja liitä sitten skannattu tiedosto sähköpostiviestiin.



Laite skannaa oletusarvoisesti käytettävään sähköpostiohjelmaan.

1. Aseta asiakirja laitteeseen.
2. Napsauta **CC4 (ControlCenter4)** -kuvaketta tehtävärivillä ja napsauta sitten **Avaa**.
3. Napsauta **Skannaus**-välilehteä.

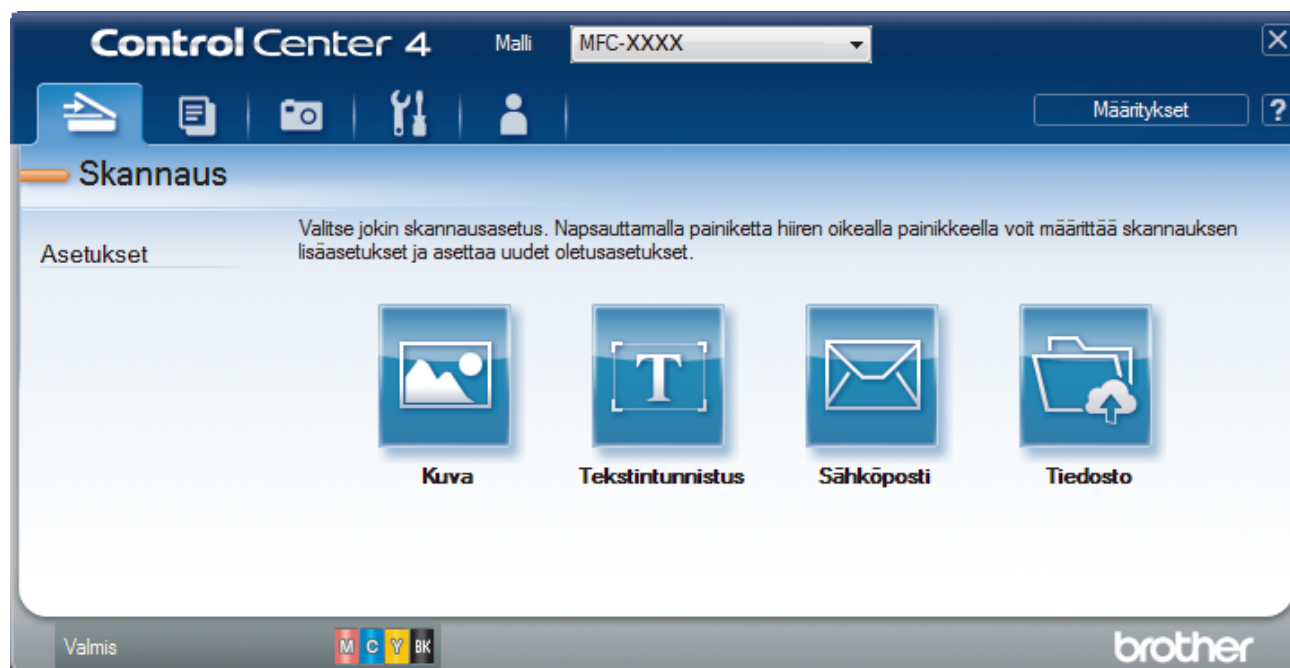

4. Napsauta **Sähköposti**-painiketta.
Skannausasetusten valintaikkuna avautuu.

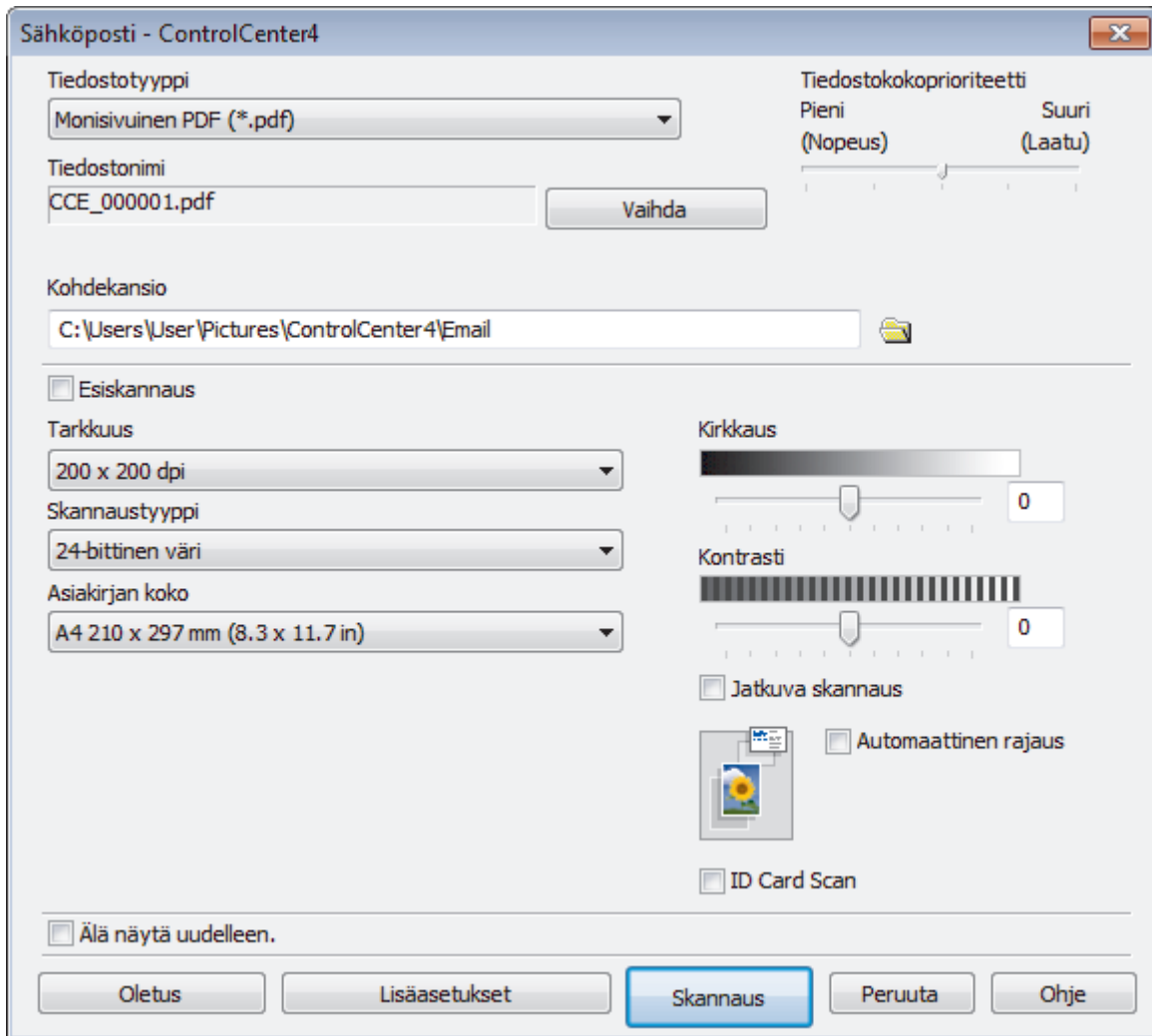

5. Muuta tarvittaessa skannausasetuksia, kuten tiedostomuotoa, tiedoston nimeä, kohdekansiota, tarkkuutta tai väriä.



- Voit muuttaa tiedostonimen napsauttamalla **Vaihda**.
- Voit muuttaa **Kohdekansio**-valinnan napsauttamalla kansio kuvaketta.
- Jos haluat esikatsella skannatun kuvan ja määrittää sen asetukset, valitse **Esiskannaus**-valintaruutu.

6. Napsauta **Skannaus**.

Laite aloittaa skannauksen. Oletusarvoisesti käyttämäsi sähköpostisovellus avautuu ja skannattu kuva liitetään uuteen, tyhjään sähköpostiviestiin.



Aiheeseen liittyviä tietoja

- [Skannaus ControlCenter4:n edistyneessä tilassa \(Windows\)](#)

► Koti > Skannaus > Skannaaminen tietokoneelta (Windows) > Skannaus ControlCenter4:n edistyneessä tilassa (Windows) > Skannaus muokattavaan tekstitiedostoon (OCR) ControlCenter4:n edistyneessä tilassa (Windows)

Skannaus muokattavaan tekstitiedostoon (OCR) ControlCenter4:n edistyneessä tilassa (Windows)

Vastaavat mallit: DCP-J772DW/DCP-J774DW/MFC-J491DW/MFC-J497DW/MFC-J890DW/MFC-J895DW

Laitteesi voi muuntaa skannatussa asiakirjassa olevat merkit tekstitiedoiksi optisen tekstintunnistusohjelman (OCR) avulla. Voit muokata tätä tekstiä haluamasi tekstinkäsittelyohjelman avulla.



- Valitse ControlCenter4:n tila-asetukseksi **Edistynyt tila**.

1. Aseta asiakirja laitteeseen.
2. Napsauta  (**ControlCenter4**) -kuvaketta tehtävärivillä ja napsauta sitten **Avaa**.
3. Napsauta **Skannaus**-välilehteä.

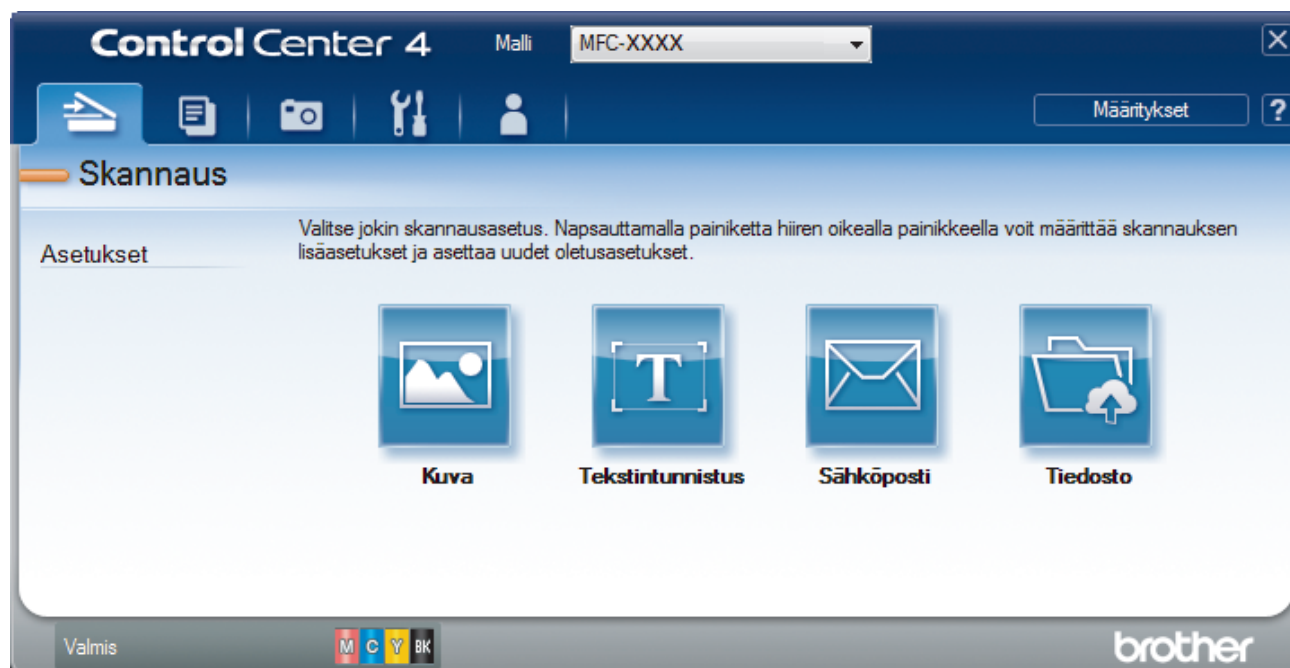

4. Napsauta **Tekstintunnistus**-painiketta.
Skannausasetusten valintaikkuna avautuu.

Tekstintunnistus - ControlCenter4

Tiedostotyyppi: Teksti (*.txt)

Tekstintunnistusohjelman kieli: Suomi

Kohdesovellus: Notepad

Tiedostonimi: CCO_000001.txt Vaihda

Kohdekansio: C:\Users\User\Pictures\ControlCenter4\OCR

Esiskannaus

Tarkkuus: 300 x 300 dpi

Skannaustyyppi: Mustavalkoinen

Asiakirjan koko: A4 210 x 297 mm (8.3 x 11.7 in)

Kirkkaus: 0

Kontrasti: 0

Jatkuva skannaus

ID Card Scan

Älä näytä uudelleen.

Oletus Lisäasetukset **Skannaus** Peruuta Ohje

5. Muuta tarvittaessa skannausasetuksia, kuten tiedostomuotoa, tiedoston nimeä, kohdekansiota, tarkkuutta tai väriä.



- Voit muuttaa tiedostonimen napsauttamalla **Vaihda**.
- Voit muuttaa **Kohdekansio**-valinnan napsauttamalla kansiokuvaketta.
- Jos haluat esikatsella skannatun kuvan ja määrittää sen asetukset, valitse **Esiskannaus**-valintaruutu.

6. Napsauta **Skannaus**.

Laite skannaa asiakirjan, muuntaa sen muokattavaksi tekstiksi ja lähettää sen sitten oletusarvoiseen tekstinkäsittelyohjelmaan.



Aiheeseen liittyviä tietoja

- [Skannaus ControlCenter4:n edistyneessä tilassa \(Windows\)](#)

Skannaus Office-tiedostoon ControlCenter4:n edistyneessä tilassa (Windows)

Laitteesi voi muuntaa skannattuja tietoja Microsoft Word-, Microsoft PowerPoint- tai Microsoft Excel -tiedostoiksi.

- Valitse ControlCenter4:n tila-asetukseksi **Edistynyt tila**.
- Tämän ominaisuuden käyttö edellyttää tietokoneessa internetyhteyttä.

1. Aseta asiakirja laitteeseen.
2. Napsauta  (**ControlCenter4**) -kuvaketta tehtävärivillä ja napsauta sitten **Avaa**.
3. Napsauta **Skannaus**-välilehteä.

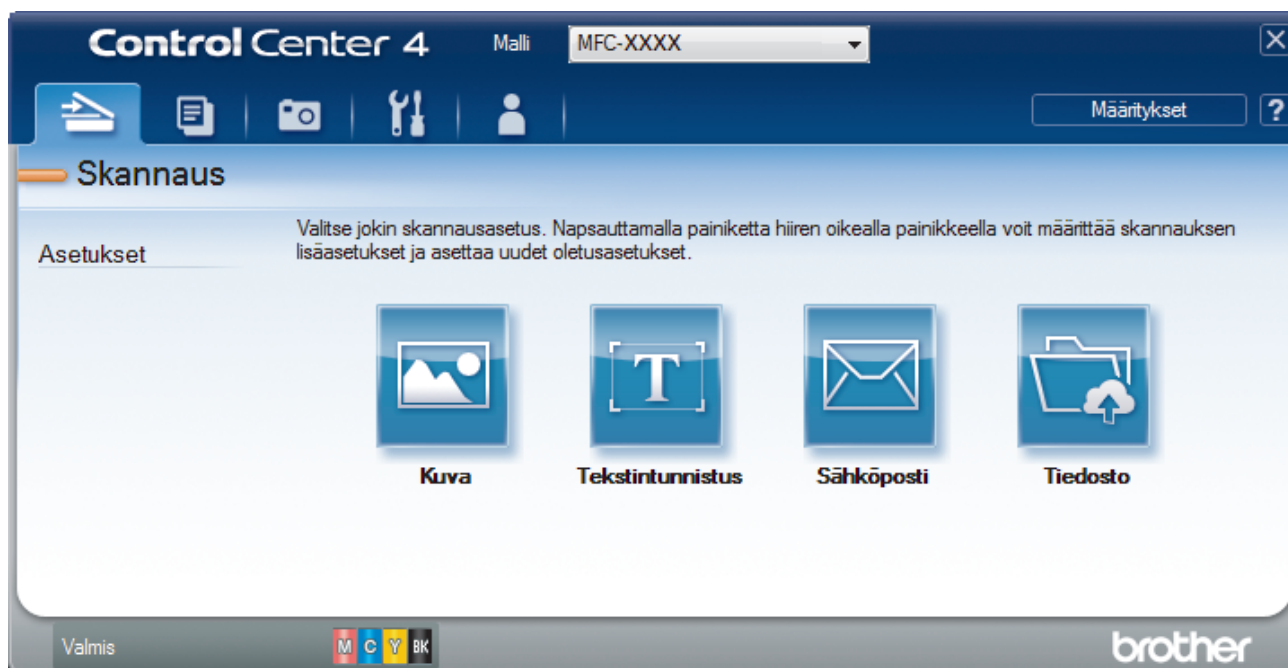

4. Napsauta **Sähköposti**- tai **Tiedosto**-painiketta.
Skannausasetusten valintaikkuna avautuu.
5. Napsauta avattavaa **Tiedostotyyppi** -luetteloa ja valitse sitten vaihtoehto **Microsoft Office Word (*.docx)**, **Microsoft Office PowerPoint (*.pptx)** tai **Microsoft Office Excel (*.xlsx)**.
6. Muuta skannausasetuksia tarvittaessa.
7. Napsauta **Skannaus**-painiketta.
Jos internet-yhteyttä ilmoittava valintaikkuna tulee näytöön, lue tiedot ja napsauta **OK**.

✓ Aiheeseen liittyviä tietoja

- [Skannaus ControlCenter4:n edistyneessä tilassa \(Windows\)](#)

ControlCenter4:n edistyneen tilan skannausasetukset (Windows)

Asetukset	Toiminnot			
	Kuva	Tekstin-tunnistus	Sähköpos-ti	Tiedosto
Tiedostotyyppi	Kyllä	Kyllä	Kyllä	Kyllä
Kohdesovellus	Kyllä	Kyllä	-	-
Tekstintunnistusohjelman kieli (Käytettävissä vain joissakin malleissa)	-	Kyllä	-	-
Tiedostonimi	Kyllä	Kyllä	Kyllä	Kyllä
Kohdekansio	Kyllä	Kyllä	Kyllä	-
Skannaussijainti	-	-	-	Kyllä
Näytä kansio	-	-	-	Kyllä
Näytä Tallenna nimellä -ikkuna	-	-	-	Kyllä
Tiedostokokoprioriteetti	Kyllä	-	Kyllä	Kyllä
Esiskannaus	Kyllä	Kyllä	Kyllä	Kyllä
Tarkkuus	Kyllä	Kyllä	Kyllä	Kyllä
Skannaustyyppi	Kyllä	Kyllä	Kyllä	Kyllä
Asiakirjan koko	Kyllä	Kyllä	Kyllä	Kyllä
Kirkkaus	Kyllä	Kyllä	Kyllä	Kyllä
Kontrasti	Kyllä	Kyllä	Kyllä	Kyllä
Jatkuva skannaus	Kyllä	Kyllä	Kyllä	Kyllä
Automaattinen rajaus	Kyllä	-	Kyllä	Kyllä
ID Card Scan	Kyllä	Kyllä	Kyllä	Kyllä
Lisäasetukset	Kyllä	Kyllä	Kyllä	Kyllä
Oletus	Kyllä	Kyllä	Kyllä	Kyllä

Tiedostotyyppi

Valitse tiedostotyyppi, jota haluat käyttää skannatuille tiedoille.

Kuva, Sähköposti ja Tiedosto:

- **Windows Bitmap (Windows-bittikartta) (*.bmp)**
- **JPEG (*.jpg)** (suositeltava tiedostomuoto useimmille käyttäjille kuvien skannaukseen)
- **Yksisivuinen TIFF (*.tif)**
- **Monisivuinen TIFF (*.tif)**
- **Portable Network Graphics -grafiikkatiedosto (*.png)**
- **Yksisivuinen PDF (*.pdf)** (suositeltava tiedostomuoto asiakirjojen skannaukseen ja jakoon)
- **Monisivuinen PDF (*.pdf)** (suositeltava tiedostomuoto asiakirjojen skannaukseen ja jakoon)
- **Tehokkaasti pakattu yksisivuinen PDF (*.pdf)**
- **Tehokkaasti pakattu monisivuinen PDF (*.pdf)**
- **Suojattu yksisivuinen PDF (*.pdf)**
- **Suojattu monisivuinen PDF (*.pdf)**
- **Etsittävä yksisivuinen PDF (*.pdf)**
- **Etsittävä monisivuinen PDF (*.pdf)**

-
- **XML Paper Specification (*.xps)** (XML Paper Specification on käytettävissä käyttöjärjestelmissä Windows 7, Windows 8 ja Windows 10 tai käytettäessä XML Paper Specification -tiedostoja tukevia sovelluksia)

Tekstintunnistus:

- **Teksti (*.txt)**
- **HTML 3.2 (*.htm)**
- **HTML 4.0 (*.htm)**
- **Etsittävä yksisivuinen PDF (*.pdf)**
- **Etsittävä monisivuinen PDF (*.pdf)**
- **WordPad (*.rtf)**
- **RTF Word 2000 (*.rtf)**
- **WordPerfect 9, 10 (*.wpd)**
- **Microsoft Excel 2003, XP (*.xls)**

Sähköposti ja Tiedosto:

- **Microsoft Office Word (*.docx)** (Käytettävissä vain joissakin malleissa)
- **Microsoft Office PowerPoint (*.pptx)** (Käytettävissä vain joissakin malleissa)
- **Microsoft Office Excel (*.xlsx)** (Käytettävissä vain joissakin malleissa)

Kohdesovellus

Valitse kohdesovellus pudotusluettelosta.

Tekstintunnistusohjelman kieli

Aseta optisen tekstintunnistusohjelman (OCR) kieli vastaamaan skannatun asiakirjatekstin kieltä (Käytettävissä vain joissakin malleissa).

Tiedostonimi

Voit muuttaa nimen etuliitettä napsauttamalla **Vaihda**.

Kohdekansio

Napsauta kansio kuvaketta selataksesi kansioita ja valitse kansio, johon haluat tallentaa skannatut asiakirjasi.

Skannaussijainti

Määritä kohde, johon haluat tallentaa skannatut asiakirjat, valitsemalla radiopainike **Kansio** tai **SharePoint**.

Näytä kansio

Valitse tämä vaihtoehto, jos haluat, että kohdekansio näkyy automaattisesti skannauksen jälkeen.

Näytä Tallenna nimellä -ikkuna

Tällä valinnalla voit määrittää skannattavan kuvan kohteen jokaisella skannauskerralla.

Tiedostokokoprioriteetti

Säädä skannatun kuvan tietojen pakkaussuhdetta. Voit muuttaa tiedoston kokoa siirtämällä **Tiedostokokoprioriteetti** -liukusäädintä oikealle tai vasemmalle.

Esiskannaus

Voit esikatsella kuvaa ja rajata tarpeettomat alueet pois ennen skannausta valitsemalla **Esiskannaus**-vaihtoehdon.

Tarkkuus

Valitse **Tarkkuus**-pudotusluettelosta skannaustarkkuus. Suuremmat erottelutarkkuudet vievät enemmän muistia ja siirtoaika on pidempi, mutta skannattu kuva on tarkempi.

Skannaustyyppi

Valitse sopiva skannauksen värien määrä.

- **Automaattinen**

Voidaan käyttää kaikenlaisille asiakirjoille. Tämä tila valitsee automaattisesti sopivan värin määrän asiakirjallesi.

- **Mustavalkoinen**

Tekstin ja viivapiirustusten skannaus.

- **Harmaa (virheen levitys)**

Sopii valokuville ja grafiikalle. (Virheen levitys on simuloitujen harmaasävykuvien luomiseen tarkoitettu menetelmä, jossa ei hyödynnetä aitoja harmaita pisteitä. Toiminto järjestää mustia pisteitä tiettyyn kuvioon luoden harmaan värin vaikutelman.)

- **Täysharmaa**

Sopii valokuville ja grafiikalle. Tämä tila on tarkempi, koska se käyttää jopa 256:ta harmaan sävyä.

- **24-bittinen väri**

Tällä asetuksella voit skannata kuvan tarkimmalla värillä. Tämä tila käyttää jopa 16,8 miljoonaa väriä kuvan skannaamiseen, mutta vaatii eniten muistia ja omaa pisimmän siirtoajan.

Asiakirjan koko

Valitse asiakirjasi tarkka koko **Asiakirjan koko** -pudotusluettelosta.

- Jos valitset **1 -> 2 (A4)** -vaihtoehdon, skannattu kuva jaetaan kahdeksi A5-kokoiseksi asiakirjaksi.

Kirkkaus

Vaalenna kuvaa vetämällä **Kirkkaus**-tason liukusäädintä oikealle tai tummenna kuvaa vetämällä sitä vasemmalle. Jos skannattu kuva on liian vaalea, määritä pienempi kirkkaustaso ja skannaa asiakirja uudestaan. Jos kuva on liian tumma, määritä suurempi kirkkaustaso ja skannaa asiakirja uudestaan. Voit määrittää **Kirkkaus**-tason myös kirjoittamalla arvon kenttään.

Kontrasti

Voit lisätä tai vähentää **Kontrasti**-tasoa siirtämällä liukusäädintä oikealle tai vasemmalle. Kontrastin lisääminen korostaa kuvan tummia ja vaaleita alueita, ja kontrastin vähentäminen tuo yksityiskohdat tarkemmin esille harmailla alueilla. Voit myös määrittää **Kontrasti** -tason kirjoittamalla arvon kenttään.

Jatkuva skannaus

Skannaa useita sivuja valitsemalla tämä vaihtoehto. Kun sivu on skannattu, voit jatkaa skannausta tai lopettaa sen.

Automaattinen rajaus

Skannaa useita valotustasolle asetettuja asiakirjoja. Laite skannaa jokaisen asiakirjan ja luo niistä joko erillisiä tiedostoja tai yhden monisivuisen tiedoston.

ID Card Scan

Skannaa henkilökortin molemmat puolet yhdelle sivulle valitsemalla tämä valintaruutu.

Lisäasetukset

Määritä lisäasetukset napsauttamalla Skannausasetukset-valintaikkunan **Lisäasetukset**-painiketta.

- **Poista läpi näkyminen/kuvio**

- **Poista taustaväri**

Paranna skannattavien tietojen luettavuutta poistamalla asiakirjoista taustaväri.

- **Kierrä kuvaa**

Kierrä skannattua kuvaa.

- **Ohita tyhjä sivu**

Poista asiakirjan tyhjtä sivut skannaustuloksista. (Käytettävissä vain joissakin malleissa)

- **Näytä skannaustulokset**

Näytä tallennettujen sivujen ja ohitettujen tyhjien sivujen kokonaismäärät tietokoneen näytössä. (Käytettävissä vain joissakin malleissa)

Oletus

Tällä valinnalla voit palauttaa kaikki asetukset tehdasasetusarvoihin.

**Aiheeseen liittyviä tietoja**

- Skannaus ControlCenter4:n edistyneessä tilassa (Windows)
-



Skannaus Nuance™ PaperPort™ 14SE:llä tai muilla Windows-sovelluksilla

Voit käyttää skannaukseen Nuance™ PaperPort™ 14SE -sovellusta.

- Kun haluat ladata Nuance™ PaperPort™ 14SE -sovelluksen, napsauta  (**Brother Utilities**), valitse **Tee enemmän** vasemmassa siirtymispalkissa ja napsauta sitten **PaperPort**.
- Nuance™ PaperPort™ 14SE tukee käyttöjärjestelmiä Windows 7, Windows 8, Windows 8.1, Windows 10 Home, Windows 10 Pro, Windows 10 Education ja Windows 10 Enterprise.
- Saat yksityiskohtaiset ohjeet kunkin sovelluksen käyttöön napsauttamalla **Help (Ohje)**-valikkoa ja napsauttamalla sitten **Getting Started Guide (Aloituspöytä) Help (Ohje)**-valintanauhassa.



Nämä skannausohjeet koskevat versiota PaperPort™ 14SE. Vaiheet ovat vastaavat muissa Windows-sovelluksissa. PaperPort™ 14SE tukee sekä TWAIN- että WIA-ohjaimia. Näissä vaiheissa käytetään TWAIN-ohjainta (suositus).

- Nuance™ PaperPort™ 14SE ei sisälly kaikkiin laitemalleihin. Jos käyttämäsi malli ei sisällä sitä, käytä muita skannauksen mahdollistavia ohjelmistosovelluksia.
1. Aseta asiakirja laitteeseen.
 2. Käynnistä PaperPort™ 14SE.
Tee jokin seuraavista:
 - Windows 7
Napsauta tietokoneessa  (**Käynnistä**) > **Kaikki ohjelmat** > **Nuance PaperPort 14** > **PaperPort**.
 - Windows 8
Valitse  (**PaperPort**).
 - Windows 10
Napsauta  > **Nuance PaperPort 14** > **PaperPort**.
 3. Napsauta **Desktop (Työpöytä)** -valikkoa ja napsauta sitten **Scan Settings (Skannausasetukset) Desktop (Työpöytä)** -valintanauhassa.
Scan or Get Photo (Skannaa tai hae valokuva)-paneeli avautuu näytön vasemmassa reunassa.
 4. Napsauta **Select (Valitse)**.
 5. Valitse Skannerit-luettelosta **TWAIN: TW-Brother MFC-XXXX** tai **TWAIN: TW-Brother MFC-XXXX LAN** (MFC-XXXX on laitteen mallin nimi). Jos haluat käyttää WIA-ohjainta, valitse Brother-ohjain, jonka etuliitteenä on WIA.
 6. Valitse **Display scanner dialog box (Näytä skannerin valintaikkuna)** -valintaruutu **Scan or Get Photo (Skannaa tai hae valokuva)** -paneelissa.
 7. Napsauta **Scan (Skannaa)**.
Skanneriasetukset-valintaikkuna avautuu.

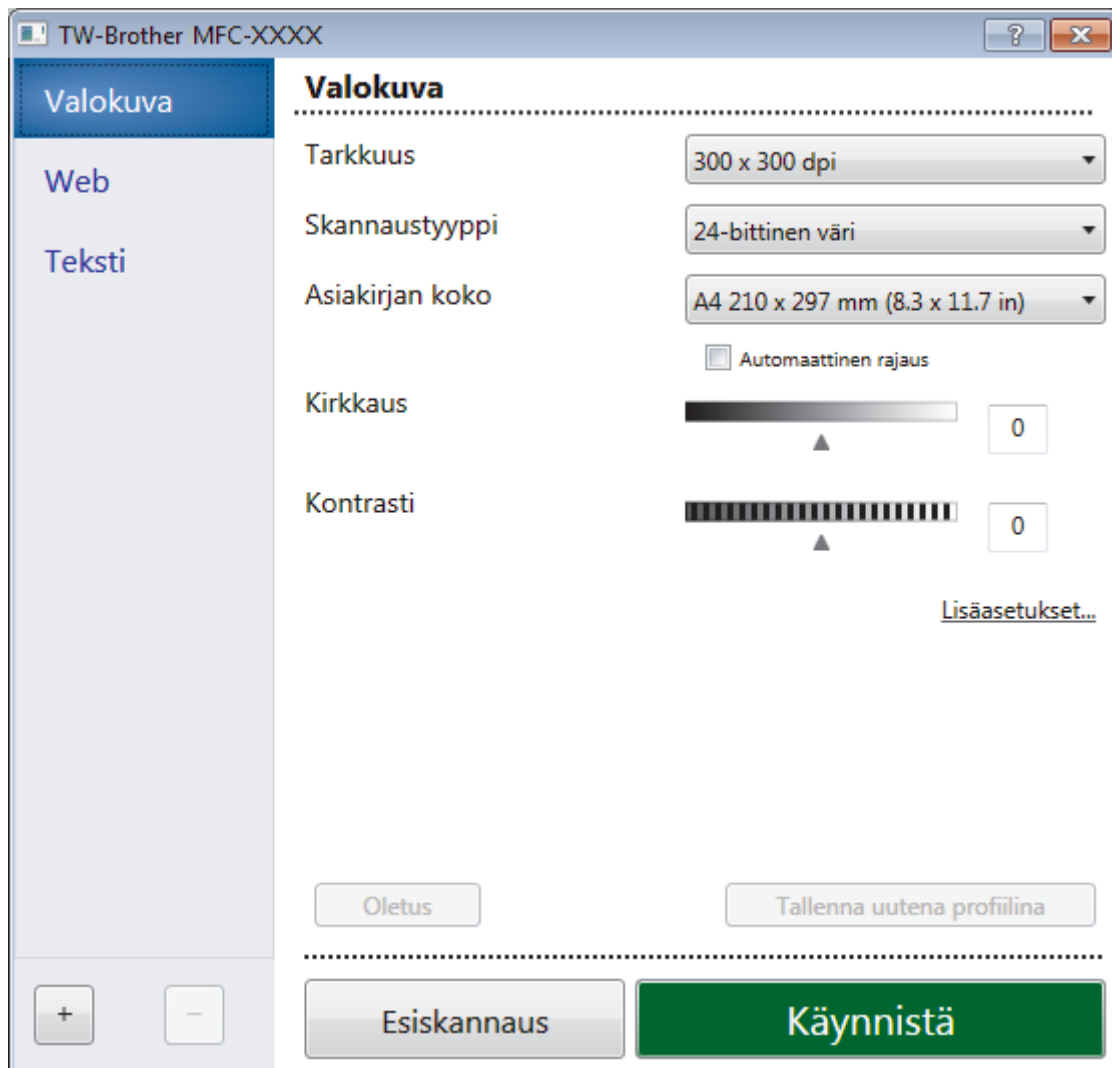



8. Säädä Skanneriasetukset-valintaikkunan asetuksia tarvittaessa.
9. Napsauta **Asiakirjan koko** -pudotusluettelo ja valitse asiakirjasi koko.
10. Valitse **Esiskannaus**, jos haluat esikatsella kuvaa ja rajata siitä tarpeettomat osat ennen skannausta.
11. Napsauta **Käynnistä**.
Laite aloittaa skannauksen.

✓ Aiheeseen liittyviä tietoja

- Skannaaminen tietokoneelta (Windows)
 - TWAIN-ohjaimen asetukset (Windows)

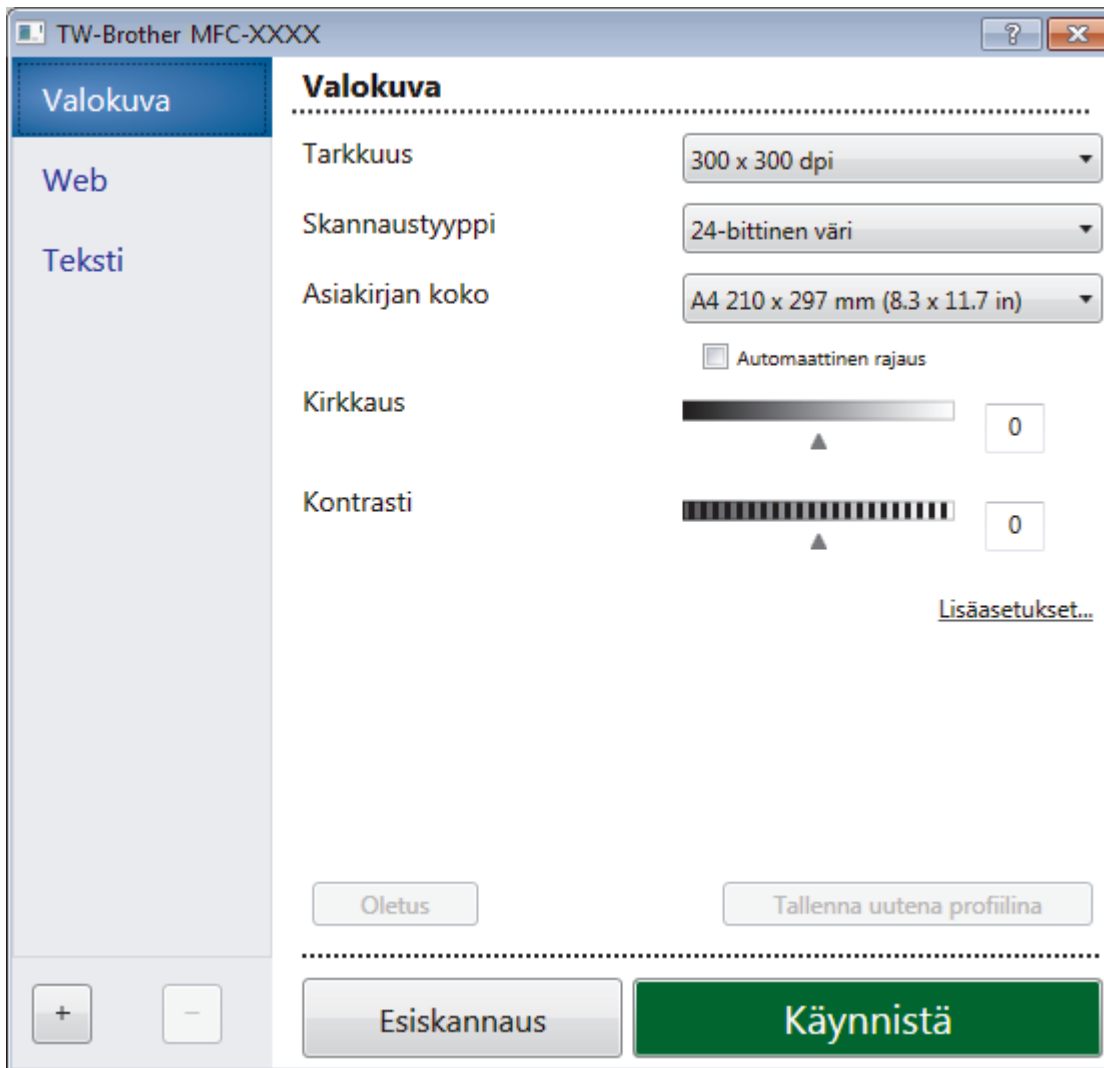
✂️ TWAIN-ohjaimen asetukset (Windows)



 Huomaa, että kohteiden nimet ja määritettävissä olevat arvot vaihtelevat laitteen mukaan.

1. Skannaus

Valitse **Valokuva**-, **Web**- tai **Teksti**-vaihtoehto skannattavan asiakirjan tyypin mukaan.

Skannaus (Kualaji)		Tarkkuus	Skannaustyyppi
Valokuva	Käytä valokuvien skannaukseen.	300 x 300 dpi	24-bittinen väri
Web	Käytä kuvien skannaukseen internet-sivuille.	100 x 100 dpi	24-bittinen väri
Teksti	Käytä tekstiasiakirjojen skannaukseen.	200 x 200 dpi	Mustavalkoinen

2. Tarkkuus

Valitse **Tarkkuus**-pudotusluettelosta skannaustarkkuus. Suuremmat erottelutarkkuudet vievät enemmän muistia ja siirtoaika on pidempi, mutta skannattu kuva on tarkempi.

3. Skannaustyyppi

Valitse sopiva skannauksen värien määrä.

- **Mustavalkoinen**

Tekstin ja viivapiirustusten skannaus.

- **Harmaa (virheen levitys)**

Sopii valokuville ja grafiikalle. (Virheen levitys on simuloitujen harmaasävykuvien luomiseen tarkoitettu menetelmä, jossa ei hyödynnetä aitoja harmaita pisteitä. Toiminto järjestää mustia pisteitä tiettyyn kuvioon luoden harmaan värin vaikutelman.)

- **Täysharmaa**

Sopii valokuville ja grafiikalle. Tämä tila on tarkempi, koska se käyttää jopa 256:ta harmaan sävyä.

- **24-bittinen väri**

Tällä asetuksella voit skannata kuvan tarkimmalla värillä. Tämä tila käyttää jopa 16,8 miljoonaa väriä kuvan skannaamiseen, mutta vaatii eniten muistia ja omaa pisimmän siirtoajan.

4. Asiakirjan koko

Valitse asiakirjan tarkka koko esiasetettujen skannauskokojen valikoimasta.

Jos valitset **Mukautettu**, voit määrittää asiakirjan koon avautuvassa **Mukautettu asiakirjan koko** -valintaikkunassa.

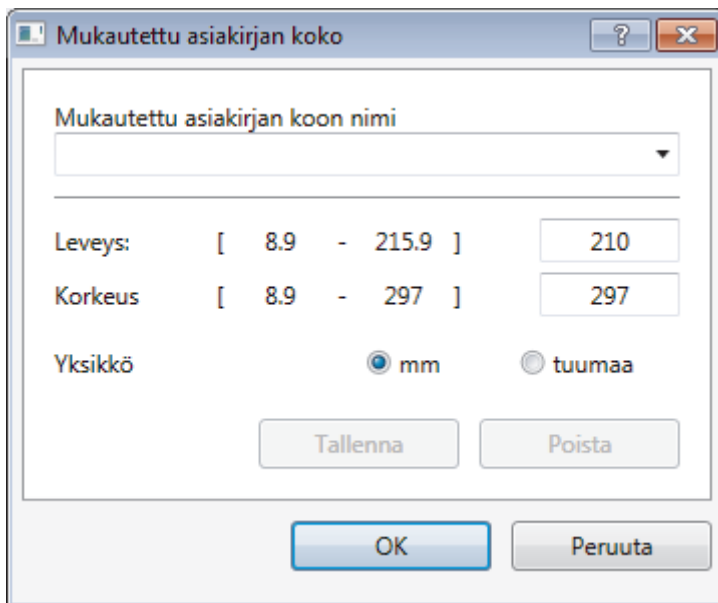

5. Kirkkaus

Vaalenna kuvaa vetämällä **Kirkkaus**-tason liukusäädintä oikealle tai tummenna kuvaa vetämällä sitä vasemmalle. Jos skannattu kuva on liian vaalea, määritä pienempi kirkkaustaso ja skannaasi asiakirja uudestaan. Jos kuva on liian tumma, määritä suurempi kirkkaustaso ja skannaasi asiakirja uudestaan. Voit määrittää kontrastin myös kirjoittamalla arvon ruutuun.

6. Kontrasti

Voit lisätä tai vähentää **Kontrasti**-tasoa siirtämällä liukusäädintä oikealle tai vasemmalle. Kontrastin lisääminen korostaa kuvan tummia ja vaaleita alueita, ja kontrastin vähentäminen tuo yksityiskohdat tarkemmin esille harmailla alueilla. Voit määrittää kontrastin myös kirjoittamalla arvon ruutuun.

7. Automaattinen rajaus

Skannaasi useita valotustasolle asetettuja asiakirjoja. Laite skannaasi jokaisen asiakirjan ja luo niistä joko erillisiä tiedostoja tai yhden monisivuisen tiedoston.

8. Lisäasetukset

Määritä lisäasetukset napsauttamalla **Lisäasetukset**-painiketta Skannausasetus-valintaikkunassa.

- **Paperi**

- **Kierrä kuvaa**

Kierrä skannattua kuvaa.

- **Parannus**

- **Taustakäsittely**

- **Poista läpi näkyminen/kuvio**

Estä tulostusjäljen näkyminen läpi.

- **Poista taustaväri**

Paranna skannattavien tietojen luettavuutta poistamalla asiakirjoista taustaväri.

- **Väripisara**
Valitse skannatusta kuvasta poistettava väri.
- **Lihavoinnin muotoilu**
Korosta alkuperäisen merkkejä lihavoimalla ne.
- **Sumeiden merkkien korjaus**
Korjaa alkuperäisen rikkiäiset tai epätäydelliset merkit tekstin lukemisen helpottamiseksi.
- **Reunan korostus**
Tarkenna alkuperäisen merkkejä.
- **Vähennä kohinaa**
Tällä valinnalla voidaan parantaa skannattujen kuvien laatua. **Vähennä kohinaa**-vaihtoehto on käytettävissä **24-bittinen väri** -asetuksen ja skannaustarkkuuden **300 x 300 dpi**, **400 x 400 dpi** tai **600 x 600 dpi** ollessa valittuna.
- **Paperinkäsittely**
 - **Reunan täyttö**
Täytä skannatun kuvan reunat neljältä puolelta käyttämällä valittua väriä ja aluetta.
 - **Jatkuva skannaus**
Skannaa useita sivuja valitsemalla tämä vaihtoehto. Kun sivu on skannattu, voit jatkaa skannausta tai lopettaa sen.



Aiheeseen liittyviä tietoja

- [Skannaus Nuance™ PaperPort™ 14SE:llä tai muilla Windows-sovelluksilla](#)
-

Skannaus Windowsin faksi ja skannaus -sovelluksella

Voit käyttää skannaukseen myös Windowsin faksi ja skannaus -sovellusta.

- Windowsin faksi ja skannaus käyttää WIA-skanneriohjainta.
- Jos haluat rajata sivun osan asiakirjan esiskannauksen jälkeen, sinun on skannattava valotustason avulla (tätä kutsutaan myös tasoskanneriksi).

1. Aseta asiakirja laitteeseen.
2. Käynnistä Windowsin faksi ja skannaus.
3. Napsauta **Tiedosto > Uusi > Skanna**.
4. Valitse käytettävä skanneri.
5. Valitse **Tuo** tai **OK**.

Uusi skannaus -valintaikkuna avautuu.

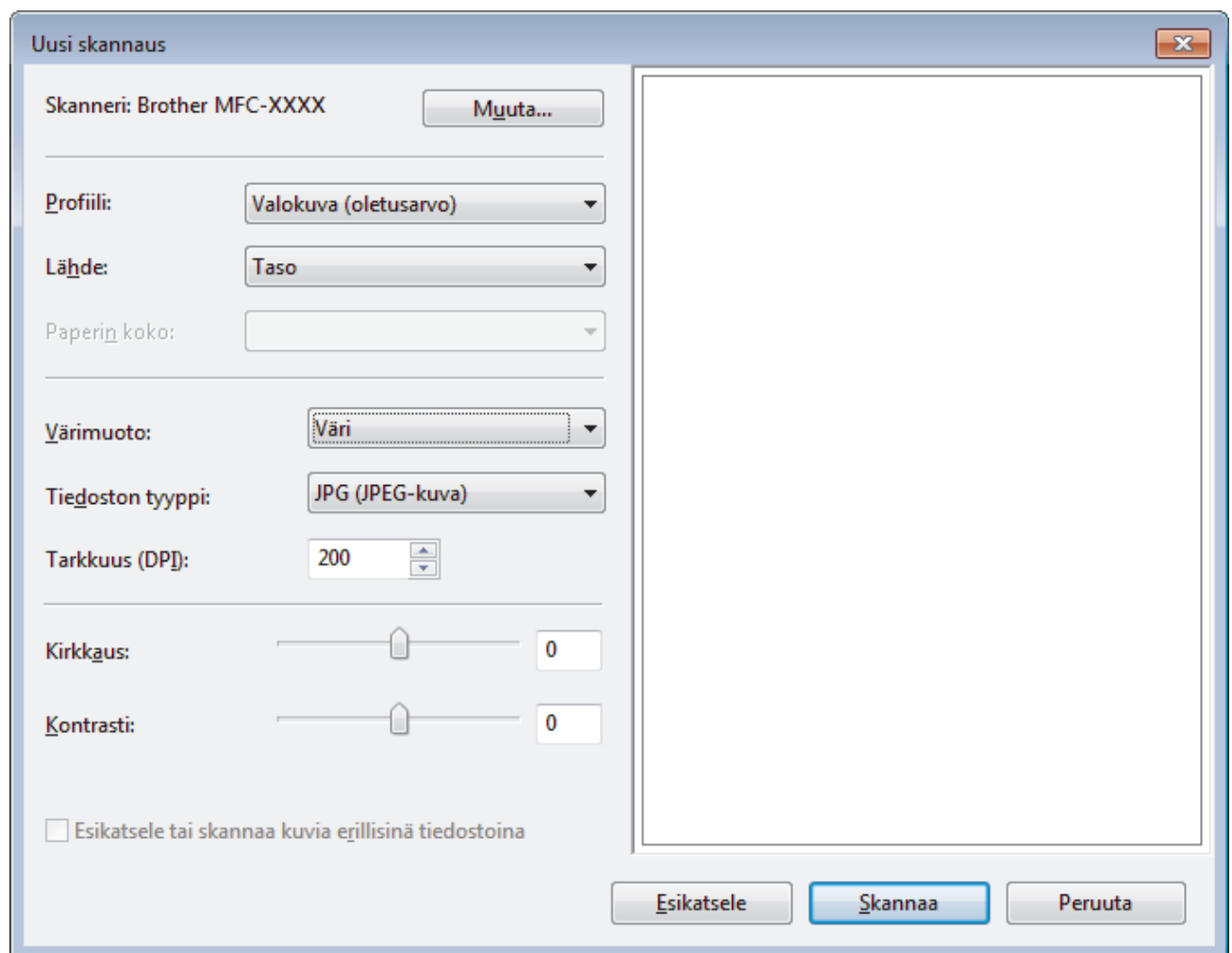

6. Säädä Skanneriasetukset-valintataulun asetuksia tarvittaessa.

Skannerin erottelutarkkuudeksi voidaan määrittää enintään 1200 dpi. Jos haluat käyttää suurempaa tarkkuutta, ota käyttöön **Skannerin apuohjelman Brother Utilities** -ohjelmisto.

7. Napsauta **Skanna**.

Laite aloittaa asiakirjan skannaamisen.

✓ Aiheeseen liittyviä tietoja

- [Skannaaminen tietokoneelta \(Windows\)](#)

-
- WIA-ohjainasetukset (Windows)
-

WIA-ohjainasetukset (Windows)

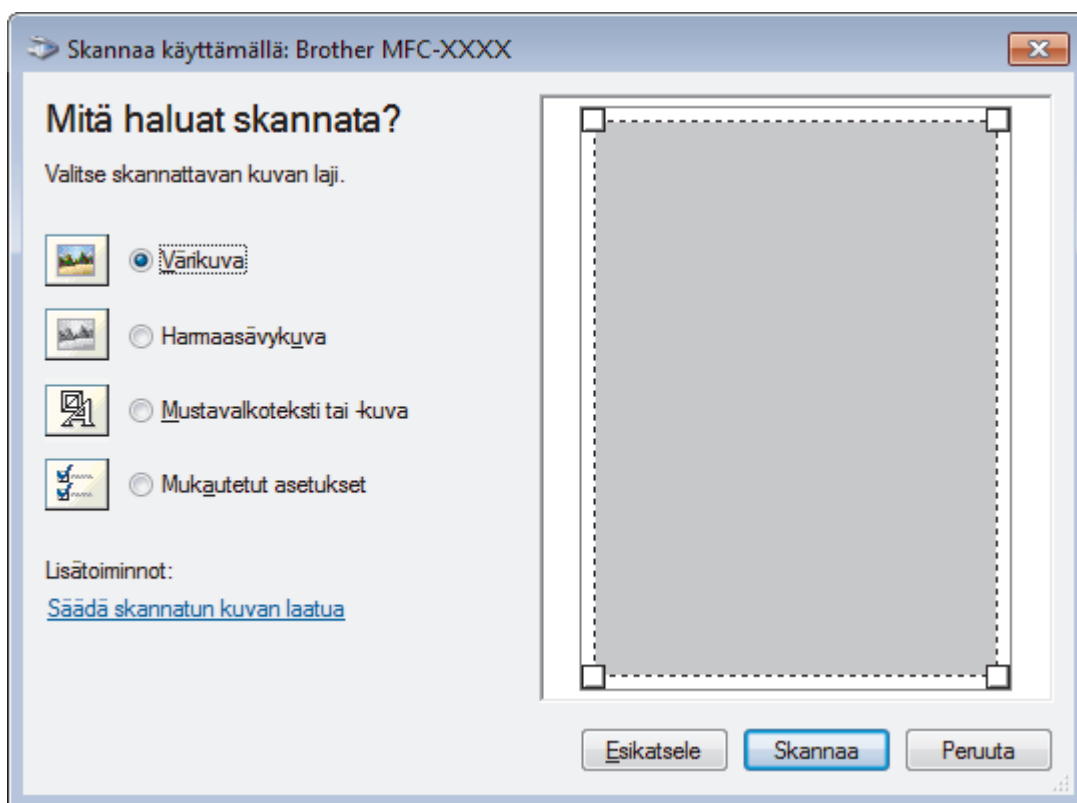

Paperilähde

Valitse pudotusluettelosta **Asiakirjan syöttäminen** tai **Taso**.

Kuvalaji

Valitse skannattavan asiakirjan tyyppiä **Värikuva**, **Harmaasävykuva**, **Mustavalkoteksti tai -kuva** tai **Mukautetut asetukset**.

Voit muuttaa lisäasetuksia napsauttamalla **Sääda skannatun kuvan laatua** -linkkiä.

Sivun koko

Sivun koko -vaihtoehto on käytettävissä, kun olet valinnut **Paperilähde** -vaihtoehdoksi **Asiakirjan syöttäminen**.

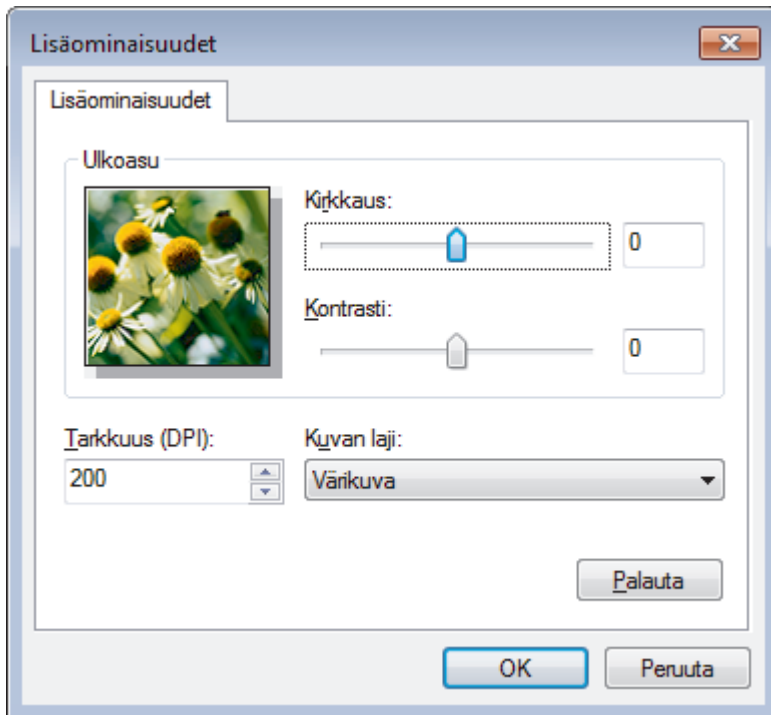

Kirkkaus

Vaalenna kuvaa vetämällä **Kirkkaus**-tason liikusäädintä oikealle tai tummenna kuvaa vetämällä sitä vasemmalle. Jos skannattu kuva on liian vaalea, määritä pienempi kirkkaustaso ja skannaasi asiakirja uudestaan. Jos kuva on liian tumma, määritä suurempi kirkkaustaso ja skannaasi asiakirja uudestaan.

Kontrasti

Voit lisätä tai vähentää **Kontrasti**-tasoa siirtämällä liikusäädintä oikealle tai vasemmalle. Kontrastin lisääminen korostaa kuvan tummia ja vaaleita alueita, ja kontrastin vähentäminen tuo yksityiskohdat tarkemmin esille harmailla alueilla. Voit määrittää kontrastin myös kirjoittamalla arvon ruutuun.

Tarkkuus (DPI)

Valitse skannauksen erottelutarkkuus **Tarkkuus (DPI)** -luettelosta. Suuremmat erottelutarkkuudet vievät enemmän muistia ja siirtoaika on pidempi, mutta skannattu kuva on tarkempi.



Aiheeseen liittyviä tietoja

- [Skannaus Windowsin faksi ja skannaus -sovelluksella](#)

BookScan Enhancer- ja Whiteboard Enhancer -sovellusten asennus (Windows)

BookScan Enhancer ja Whiteboard Enhancer ovat kuvankäsittelyn sovelluksia. BookScan Enhancer voi korjata automaattisesti kirjoista skannattuja kuvia. Whiteboard Enhancer voi siistiä ja parantaa tekstiä ja kuvia valokuvissa, jotka on otettu tussitaululta.

Nämä sovellukset eivät ole käytettävissä Windows Server -sarjan käyttöjärjestelmissä.

- Laitteen on oltava päällä ja kytkettynä tietokoneeseen.
- Tietokoneessa on oltava internet-yhteys.
- Käyttäjän on oltava kirjautuneena järjestelmänvalvojan käyttöoikeuksin.

1. Valitse  (**Brother Utilities**).
2. Valitse laitteesi pudotusluettelosta.
3. Valitse **Tee enemmän** vasemmasta siirtymispalkista.
4. Napsauta **BookScan&WhiteBoard Suite** ja suorita asennus näyttöön tulevien ohjeiden mukaan.



Aiheeseen liittyviä tietoja

- [Skannaaminen tietokoneelta \(Windows\)](#)

Skannaaminen tietokoneelta (Mac)

Voit käyttää Mac-tietokonettasi monella eri tavalla valokuvien ja asiakirjojen skannaamiseen Brother-laitteesi avulla. Voit käyttää Brotherin toimittamia ohjelmistoja tai voit käyttää skannaukseen omaa suosikkisovellustasi.

- [Skannaus Brother iPrint&Scan -ohjelmistolla \(Mac\)](#)
- [Skannaus TWAIN-yhteensopivien sovellusten avulla \(Mac\)](#)
- [Skannaaminen AirPrintin \(macOS\) avulla](#)

Skannaus Brother iPrint&Scan -ohjelmistolla (Mac)

1. Valitse **Finder**-valikkorivillä **Siirry > Ohjelmat** ja kaksoisosoita sitten iPrint&Scan-kuvaketta. Brother iPrint&Scan -näyttö tulee näkyviin.
2. Jos Brother-laitteesi ei ole valittuna, osoita **Valitse laitteesi** -painiketta ja valitse sitten Brother-laitteesi noudattamalla näyttöön tulevia ohjeita.
3. Osoita **Skannaus** -kuvaketta ja skannaa sitten asiakirjasi noudattamalla näyttöön tulevia ohjeita.



Aiheeseen liittyviä tietoja

- [Skannaaminen tietokoneelta \(Mac\)](#)

Liittyvät aiheet:

- [Brother iPrint&Scan Windowsille ja Macille](#)
- [Skannaa-painikkeen asetusten muuttaminen Brother iPrint&Scan -ohjelman avulla \(Mac\)](#)

Skannaus TWAIN-yhteensopivien sovellusten avulla (Mac)

Voit skannata myös TWAIN-yhteensopivilla sovelluksilla. Lisätietoja skannauksesta on sovelluksen käyttöoppaassa.

Saat Brother TWAIN -ohjaimen käyttöösi siirtymällä laitemallisi **Ladattavat tiedostot** -sivulle Brother Solutions Centerissä osoitteessa support.brother.com ja lataamalla kohteen **Skanneriohjain (TWAIN)**.

1. Käynnistä grafiikkasovelluksesi ja valitse sitten skannaustoimenpide.

Näyttöön avautuu Skanneriasetukset-valintataulu.

2. Vaihda tarvittaessa skannausasetukset, kuten **Tarkkuus**, **Skannaustyyppi** tai **Säädä kuvaa**.
3. Osoita **Asiakirjan koko** -ponnahdusvalikkoo ja valitse haluamasi asiakirjan koko.
4. Voit esikatsella kuvaa ja rajata ei-toivotut osuudet pois ennen skannausta osoittamalla **Esiskannaus**-vaihtoehtoa.



- Kun olet valinnut asiakirjan koon, voit säätää skannausaluetta pitämällä hiiren painiketta painettuna ja vetämällä hiiren osoitinta skannattavan osan yli.

5. Napsauta **Käynnistä**.

Laite aloittaa skannauksen.



Aiheeseen liittyviä tietoja

- [Skannaaminen tietokoneelta \(Mac\)](#)
 - [TWAIN-ohjaimen asetukset \(Mac\)](#)

TWAIN-ohjaimen asetukset (Mac)

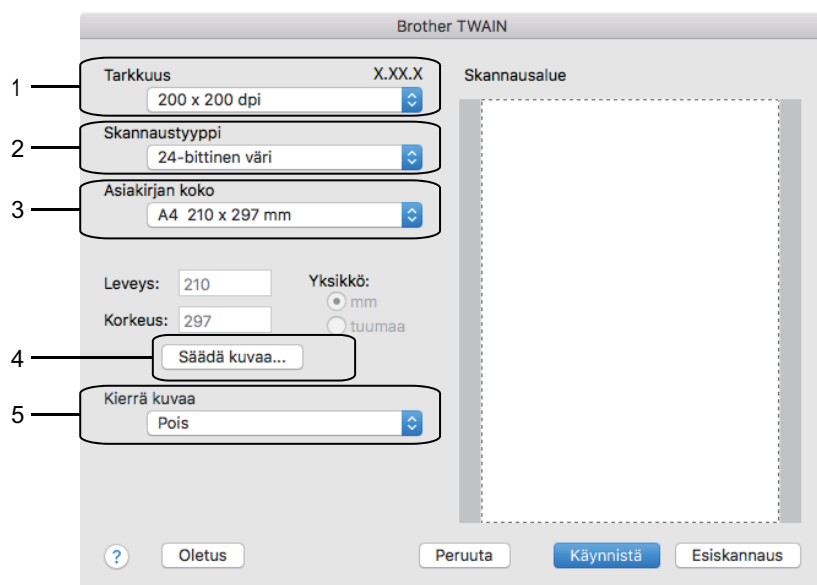

- Kohteiden nimet ja määritettävissä olevat arvot vaihtelevat laitteen mukaan.
- **Kontrasti**-vaihtoehtoa voi käyttää vain, kun **Harmaa (virheen levitys)**-asetuksena on **Täysharmaa**, **24-bittinen väri**, tai **Skannaustyyppi**.

1. Tarkkuus

Valitse skannauksen erottelutarkkuus **Tarkkuus**-pönnähdysvalikosta. Suuremmat erottelutarkkuudet vievät enemmän muistia ja siirtoaika on pidempi, mutta skannattu kuva on tarkempi.

2. Skannaustyyppi

Valitse sopiva skannauksen värien määrä.

- **Mustavalkoinen**
Tekstin ja viivapiirustusten skannaus.
- **Harmaa (virheen levitys)**
Sopii valokuville ja grafiikalle. (Virheen levitys on simuloitujen harmaasävykuvien luomiseen tarkoitettu menetelmä, jossa ei hyödynnetä aitoja harmaita pisteitä. Toiminto järjestää mustia pisteitä tiettyyn kuvioon luoden harmaan värin vaikutelman.)
- **Täysharmaa**
Sopii valokuville ja grafiikalle. Tämä tila on tarkempi, koska se käyttää jopa 256:ta harmaan sävyä.
- **24-bittinen väri**
Tällä asetuksella voit skannata kuvan tarkimmalla värillä. Tämä tila käyttää jopa 16,8 miljoonaa väriä kuvan skannaamiseen, mutta vaatii eniten muistia ja omaa pisimmän siirtoajan.

3. Asiakirjan koko

Valitse asiakirjan tarkka koko esiasetettujen skannauskokojen valikoimasta.

- Jos valitset **Mukautettu**, voit määrittää asiakirjan koon.

Leveys: Yksikkö: mm
Korkeus: tuumaa

4. Säädä kuvaa

Säädä kuvan muita ominaisuuksia osoittamalla **Säädä kuvaa** -painiketta.

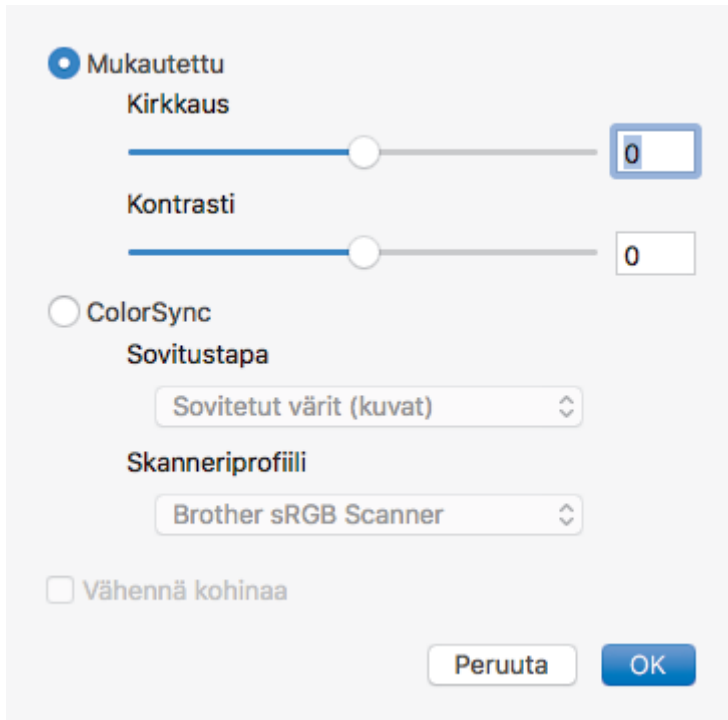

Kirkkaus

Voit säätää **Kirkkaus**-tasoa vetämällä liukusäädintä oikealle kuvan kirkastamiseksi tai vasemmalle kuvan tummentamiseksi. Jos skannattu kuva on liian vaalea, määritä pienempi kirkkaustaso ja skannaasi asiakirja uudestaan. Jos kuva on liian tumma, määritä suurempi kirkkaustaso ja skannaasi asiakirja uudestaan. Voit myös asettaa kirkkauden kirjoittamalla arvon ruutuun.

Kontrasti

Voit lisätä tai vähentää **Kontrasti**-tasoa siirtämällä liukusäädintä oikealle tai vasemmalle. Kontrastin lisääminen korostaa kuvan tummia ja vaaleita alueita, ja kontrastin vähentäminen tuo yksityiskohdat tarkemmin esille harmailla alueilla. Voit asettaa kontrastin myös kirjoittamalla arvon ruutuun.

Vähennä kohinaa

Tällä valinnalla voit parantaa skannattujen kuvien laatua. **Vähennä kohinaa** -vaihtoehto on käytettävissä **24-bittinen väri** -valinnalle ja skannaustarkkuuksille **300 x 300 dpi**, **400 x 400 dpi** tai **600 x 600 dpi**.

5. Kierrä kuvaa

Kierrä skannattua kuvaa.

✓ Aiheeseen liittyviä tietoja

- Skannaus TWAIN-yhteensopivien sovellusten avulla (Mac)

Kopiointi

- Asiakirjan kopioiminen
- Kopioitujen kuvien suurentaminen tai pienentäminen
- Kopioiden lajittelu
- Sivunasettelun kopioiden tekeminen (Useita sivuja arkille tai juliste)
- Kopioiminen paperin molemmille puolille (2-puolinen kopiointi)
- Henkilökortin kopiointi
- Kopiointi värinsäästötilassa
- Kopiointiasetukset

Asiakirjan kopioiminen

>> DCP-J572DW/MFC-J491DW/MFC-J497DW
>> DCP-J772DW/DCP-J774DW/MFC-J890DW/MFC-J895DW

DCP-J572DW/MFC-J491DW/MFC-J497DW

1. Varmista, että olet ladannut paperikasettiin oikeankokoista paperia.
2. Lataa asiakirja.
3. (MFC-J491DW/MFC-J497DW) Paina  (COPY (Kopiointi)).

LCD-näytössä näkyy:

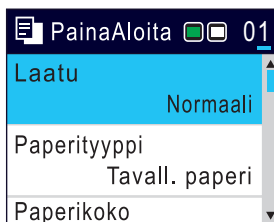

4. Anna kopiomäärä jollakin seuraavista tavoista:
 - Paina ohjauspaneelissa - tai +.
 - Anna kopiomäärä valintanäppäimistöllä.

5. Muuta kopiointiasetuksia tarvittaessa.

Voit selata kopiointiasetuksia painamalla ▲ ja ▼. Kun haluamasi asetus näkyy korostettuna, paina **OK**.



- Kun asetat muuta paperia kuin A4-kokoista tavallista paperia, [Paperikoko]- ja [Paperityyppi]-asetukset on muutettava.

6. Kun olet valmis, paina **Mono Start (M/V-käynnistys)** tai **Colour Start (Värikäynnistys)**.



- Lopeta kopiointi painamalla **Stop/Exit (Lopeta/Poistu)**.

DCP-J772DW/DCP-J774DW/MFC-J890DW/MFC-J895DW

1. Varmista, että olet ladannut paperikasettiin oikeankokoista paperia.
2. Lataa asiakirja.
3. Paina  [Kopioi].

Kosketusnäytössä näkyy:

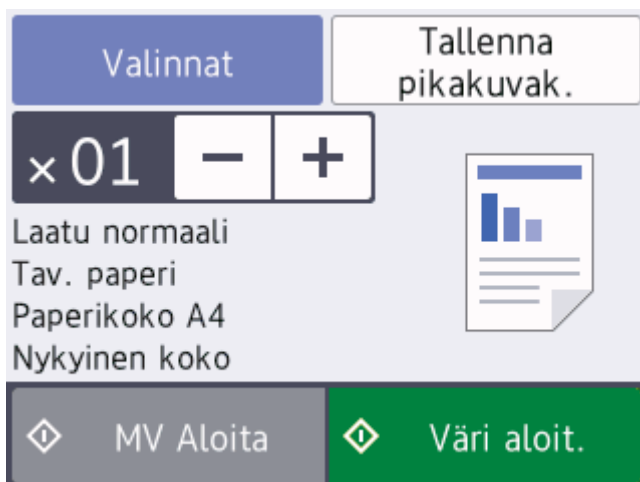

4. Muuta kopiointiasetuksia tarvittaessa.



Kun asetat muuta paperia kuin A4-kokoista tavallista paperia, [Paperikoko]- ja [Paperityyppi] -asetukset on muutettava painamalla [Valinnat].

Asetus	Kuvaus
x01 (Kopiomäärä)	Anna kopiomäärä jollakin seuraavista tavoista: <ul style="list-style-type: none">• Paina – tai + kosketusnäytössä.• Tuo esiin kosketusnäytön näppäimistö painamalla x01, ja anna sitten kopiomäärä kosketusnäytön näppäimistöllä. Paina OK.
Valinnat	Vaihda kopiointiasetukset vain seuraavalle kopiolle painamalla  . Kun olet muuttanut asetukset, paina OK.
Nykyisten asetusten ilmaisimet	Vaihda nämä asetukset vain seuraavalle kopiolle painamalla edellisessä vaiheessa näytöllä osoitettua aluetta. <ul style="list-style-type: none">• Laatu• Paperityyppi• Paperikoko• Suuren./Pienen. Kun olet muuttanut asetukset, paina OK.



Kun olet lopettanut uusien toimintojen valinnan, voit tallentaa ne painamalla [Tallenna pikakuvak.] -painiketta.

5. Paina [MV Aloita] tai [Väri aloit.].



Lopeta kopiointi painamalla .



Aiheeseen liittyviä tietoja

- [Kopiointi](#)

Liittyvät aiheet:

- [Asiakirjojen asettaminen automaattiseen dokumenttien syöttölaitteeseen \(ADS\)](#)
- [Asiakirjojen asettaminen valotustasolle](#)
- [Kopiointiasetukset](#)

Kopioitujen kuvien suurentaminen tai pienentäminen

Valitsemalla suurennus- tai pienennys-suhteen voit muuttaa kopion kokoa.

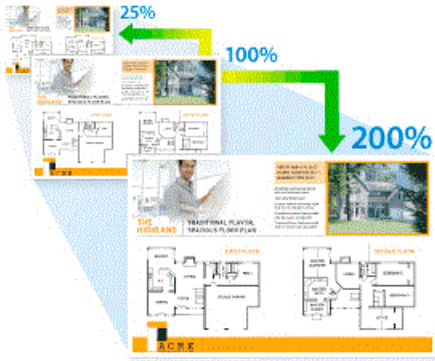

>> [DCP-J572DW/MFC-J491DW/MFC-J497DW](#)
>> [DCP-J772DW/DCP-J774DW/MFC-J890DW/MFC-J895DW](#)

DCP-J572DW/MFC-J491DW/MFC-J497DW

1. Aseta asiakirja laitteeseen.
2. (MFC-J491DW/MFC-J497DW) Paina  (COPY (Kopiointi)).
3. Anna kopiomäärä jollakin seuraavista tavoista:
 - Paina ohjauspaneelissa - tai +.
 - Anna kopiomäärä valintanäppäimistöllä.
4. Valitse [Suuren./Pienen.] painamalla ▲ tai ▼. Paina **OK**.
5. Valitse käytettävissä olevat asetukset painamalla ▲ tai ▼. Paina **OK**.
6. Tee jokin seuraavista:
 - Jos valitsit vaihtoehdon [Suurena] tai [Pienennä], valitse haluamasi suurennus- tai pienennys-suhde painamalla ▲ tai ▼. Paina **OK**-painiketta.
 - Jos valitsit vaihtoehdon [Mukau. (25-400%)], anna suurennus- tai pienennys-suhde [25%]–[400%]. Paina **OK**-painiketta.
 - Jos valitsit vaihtoehdon [100%] tai [Sovita sivulle], siirry seuraavaan vaiheeseen.
7. Kun olet valmis, paina **Mono Start (M/V-käynnistys)** tai **Colour Start (Värikäynnistys)**.



Jos valitsit vaihtoehdon [Sovita sivulle], laite säätää kopiokoon sopimaan laitteeseen asetettuun paperiin.

- [Sovita sivulle] -vaihtoehto ei toimi oikein, kun valotustasolla oleva asiakirja on vinossa enemmän kuin kolme astetta. Sijoita asiakirja tekstipuoli alaspäin valotustason vasempaan yläkulmaan vasemmalla ja ylhäällä olevien merkkien mukaan.
- [Sovita sivulle] -vaihtoehto ei ole käytettävissä, kun käytetään ADS-laitetta.
- [Sovita sivulle] -vaihtoehto ei ole käytettävissä Legal-kokoisille asiakirjoille.

DCP-J772DW/DCP-J774DW/MFC-J890DW/MFC-J895DW

1. Aseta asiakirja laitteeseen.
2. Paina  [Kopioi].
3. Anna kopiomäärä jollakin seuraavista tavoista:
 - Paina [-] tai [+] kosketusnäytössä.

-
- Tuo esiin kosketusnäytön näppäimistö painamalla **x01**, ja anna sitten kopiomäärä kosketusnäytön näppäimistöllä. Paina [OK].
4. Paina [Valinnat] > [Suuren./Pienen.].
 5. Tuo käytettävissä olevat vaihtoehdot näyttöön painamalla ▲ tai ▼ ja paina sitten vaihtoehtoa, jonka haluat muuttaa.
 6. Tee jokin seuraavista:
 - Jos valitsit [Suurena] tai [Pienennä], paina haluamaasi suurenus- tai pienennyssuhdetta.
 - Jos valitsit [Mukau. (25-400%)] -vaihtoehdon, tyhjennä näytetty prosenttimäärä painamalla  (askelpalautin), tai siirrä osoitinta painamalla ◀ ja anna sitten suurenus- tai pienennyssuhde väliä [25%]–[400%].
Paina [OK].
 - Jos valitsit vaihtoehdon [100%] tai [Sovita sivulle], siirry seuraavaan vaiheeseen.
 7. Lue näyttöön tuleva luettelo valitsemistasi vaihtoehdoista ja vahvista se. Paina sitten [OK].
 8. Kun olet lopettanut asetusten muuttamisen, paina [MV Aloita] tai [Väri aloit.].



Jos valitsit vaihtoehdon [Sovita sivulle], laite säätää kopiokoon sopimaan laitteeseen asetettuun paperiin.

- [Sovita sivulle] -vaihtoehto ei toimi oikein, kun valotustasolla oleva asiakirja on vinossa enemmän kuin kolme astetta. Sijoita asiakirja tekstipuoli alaspäin valotustason vasempaan yläkulmaan vasemmalla ja ylhäällä olevien merkkien mukaan.
 - [Sovita sivulle]-vaihtoehto ei ole käytettävissä, kun käytetään ADS-laitetta. (Vain ADS-mallit)
 - [Sovita sivulle] -vaihtoehto ei ole käytettävissä Legal-kokoisille asiakirjoille.
-



Aiheeseen liittyviä tietoja

- [Kopiointi](#)
-

Kopioiden lajittelu

Voit lajitella useita kopioita. Sivut pinotaan siinä järjestyksessä, missä ne syötetään, eli 1, 2, 3 jne.



>> [DCP-J572DW/MFC-J491DW/MFC-J497DW](#)

>> [DCP-J772DW/DCP-J774DW/MFC-J890DW/MFC-J895DW](#)

DCP-J572DW/MFC-J491DW/MFC-J497DW

1. Aseta asiakirja laitteeseen.
2. (MFC-J491DW/MFC-J497DW) Paina  (**COPY (Kopiointi)**).
3. Anna kopiomäärä jollakin seuraavista tavoista:
 - Paina ohjauspaneelissa - tai +.
 - Anna kopiomäärä valintanäppäimistöllä.
4. Kun painat ▲ tai ▼, voit valita seuraavaa:
 - a. Valitse [Pinoa/Lajitt.]. Paina **OK**.
 - b. Valitse [Lajitt.]. Paina **OK**.
5. Paina **Mono Start (M/V-käynnistys)** tai **Colour Start (Värikäynnistys)**. Jos olet asettanut asiakirjan ADS:ään (vain ADS-mallit), laite skannaa asiakirjan ja aloittaa tulostuksen.
6. Jos käytät valotustasoa, toista seuraavat vaiheet kaikille asiakirjan sivuille:
 - Aseta seuraava sivu valotustasolle ja skannaa sivu painamalla ►.
 - Kun sivut on skannattu, aloita tulostus painamalla ◀.

DCP-J772DW/DCP-J774DW/MFC-J890DW/MFC-J895DW

1. Aseta asiakirja laitteeseen.
2. Paina  [Kopioi].
3. Anna kopiomäärä jollakin seuraavista tavoista:
 - Paina [-] tai [+] kosketusnäytössä.
 - Tuo esiin kosketusnäytön näppäimistö painamalla , ja anna sitten kopiomäärä kosketusnäytön näppäimistöllä. Paina [OK].
4. Paina [Valinnat] > [Pinoa/Lajitt.] > [Lajitt.].
5. Lue näyttöön tuleva luettelo valitsemistasi asetuksista ja vahvista se. Paina sitten [OK].
6. Kun olet lopettanut asetusten muuttamisen, paina [MV Aloita] tai [Väri aloit.]. Jos olet asettanut asiakirjan ADS:ään (vain ADS-mallit), laite skannaa asiakirjan ja aloittaa tulostuksen.
7. Jos käytät valotustasoa, toista seuraavat vaiheet kaikille asiakirjan sivuille:
 - Aseta seuraava sivu valotustasolle ja skannaa sivu painamalla [Jatka].
 - Kun kaikki sivut on skannattu, paina [Valmis].

✓ Aiheeseen liittyviä tietoja

- [Kopiointi](#)

Sivunasettelun kopioiden tekeminen (Useita sivuja arkille tai juliste)

Useita sivuja arkille -toiminto säästää paperia kopioimalla kaksi tai neljä sivua yhteen kopioon. Julistetoiminto jakaa asiakirjan osiin ja tekee osista suurennetun kopion, jotta voit koostaa niistä julisteen. Käytä valotustasoa julisteen tulostukseen.





- Varmista, että paperikokoasetuksena on A4 tai Letter.
- Voit kopioida vain yhden julistekopion kerrallaan.



>> DCP-J572DW/MFC-J491DW/MFC-J497DW

>> DCP-J772DW/DCP-J774DW/MFC-J890DW/MFC-J895DW

DCP-J572DW/MFC-J491DW/MFC-J497DW

1. Aseta asiakirja laitteeseen.
2. (MFC-J491DW/MFC-J497DW) Paina  (COPY (Kopiointi)).
3. Anna kopiomäärä jollakin seuraavista tavoista:
 - Paina ohjauspaneelissa - tai +.
 - Anna kopiomäärä valintanäppäimistöllä.
4. Valitse [Sivun asett.] painamalla ▲ tai ▼. Paina OK.
5. Tuo vaihtoehdot näyttöön painamalla ▲ tai ▼ ja valitse siten haluamasi vaihtoehto painamalla OK.

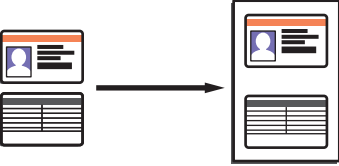
Asetus	Kuvaus
Ei (1in1)	-
2in1 (pysty)	

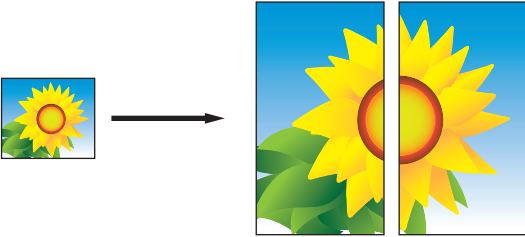
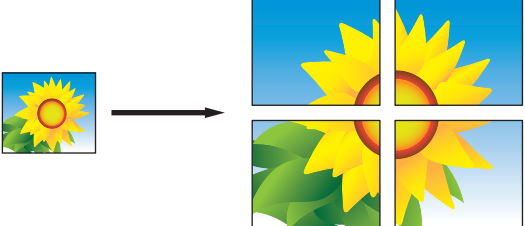
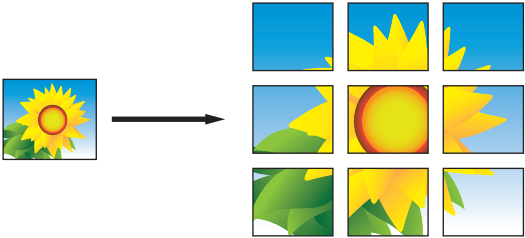



Asetus	Kuvaus
2in1 (vaaka)	
2in1 (ID) (Valotustasoa käytettäessä)	
4in1 (pysty)	
4in1 (vaaka)	
Juliste (2x1) (Valotustasoa käytettäessä)	
Juliste (2x2) (Valotustasoa käytettäessä)	
Juliste (3x3) (Valotustasoa käytettäessä)	

6. Paina **Mono Start (M/V-käynnistys)** tai **Colour Start (Värikäynnistys)**. Jos olet asettanut asiakirjan ADS-laitteeseen tai teet julistetta, laite skannaa sivut ja aloittaa tulostuksen.
7. Jos käytät valotustasoa, toista seuraavat vaiheet kaikille asiakirjan sivuille:
 - Aseta seuraava sivu valotustasolle ja skannaa sivu painamalla ►.
 - Kun sivut on skannattu, aloita tulostus painamalla ◀.

DCP-J772DW/DCP-J774DW/MFC-J890DW/MFC-J895DW

1. Aseta asiakirja laitteeseen.
2. Paina  [Kopioi].
3. Anna kopiomäärä jollakin seuraavista tavoista:

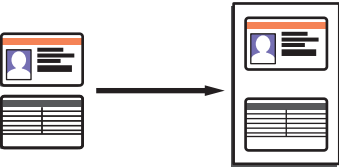
- Paina [-] tai [+] kosketusnäytössä.
 - Tuo esiin kosketusnäytön näppäimistö painamalla **x01**, ja anna sitten kopiomäärä kosketusnäytön näppäimistöllä. Paina [OK].
4. Paina [Valinnat] > [Sivun asett.].
 5. Tuo vaihtoehdot näyttöön painamalla ▲ tai ▼ ja paina sitten haluamaasi vaihtoehtoa.

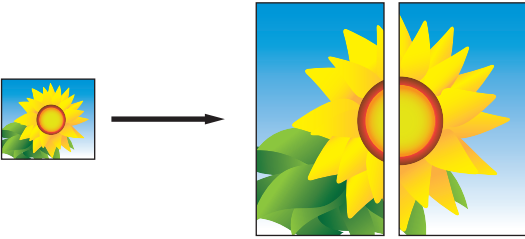
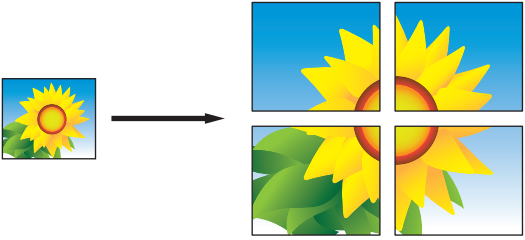
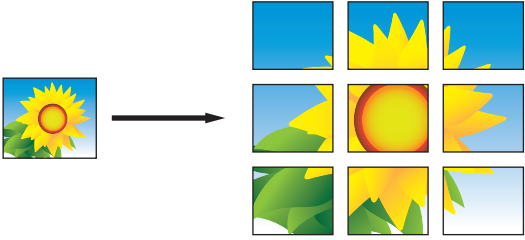
Asetus	Kuvaus
Ei (1in1)	-
2in1 (pysty)	
2in1 (vaaka)	
2in1 (ID) (Valotustasoa käytettäessä)	
4in1 (pysty)	
4in1 (vaaka)	
Juliste (2x1) (Valotustasoa käytettäessä)	
Juliste (2x2) (Valotustasoa käytettäessä)	
Juliste (3x3) (Valotustasoa käytettäessä)	

-
6. Lue näyttöön tuleva luettelo valitsemistasi asetuksista ja vahvista se. Paina sitten [OK].
 7. Kun olet lopettanut asetusten muuttamisen, paina [MV Aloita] tai [Väri aloit.]. Jos olet asettanut asiakirjan ADS:ään (vain ADS-mallit) tai teet julistetta, laite skannaa sivut ja aloittaa tulostuksen.
 8. Jos käytät valotustasoa, toista seuraavat vaiheet kaikille asiakirjan sivuille:
 - Aseta seuraava sivu valotustasolle ja skannaa sivu painamalla [Jatka].
 - Kun kaikki sivut on skannattu, paina [Valmis].



Aiheeseen liittyviä tietoja

- [Kopiointi](#)
-

Kopioiminen paperin molemmille puolille (2-puolinen kopiointi)

Voit vähentää paperin kulutusta kopioimalle paperin molemmille puolille.

- Ennen kuin aloitat 2-puolisen kopiointin, valitse 2-puolinen kopioasettelu seuraavista asetuksista.
- Alkuperäisen asiakirjan asettelu määrää, mikä 2-puolinen kopioasettelu on valittava.
- Suosittelemme asettamaan yksipuoliset asiakirjat ADS:ään 2-puolista kopiointia varten. (Vain ADS-mallit)
- (MFC-J491DW/MFC-J497DW/MFC-J890DW/MFC-J895DW)
Valotustason avulla voit tehdä kaksipuolisesta asiakirjasta kaksipuolisia kopioita.
- Voit käyttää vain A4-, A5- tai Letter-kokoista tavallista paperia.

Pysty

1-puolinen > 2-puolinen (kääntö pitkältä sivulta)

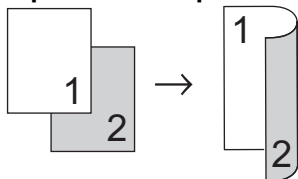

1-puolinen > 2-puolinen (kääntö lyhyeltä sivulta)

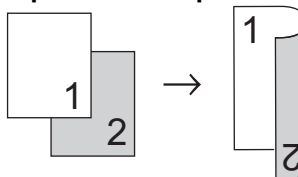

2-puolisesta 2-puoliseen

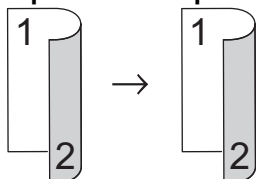

Vaaka

1-puolinen > 2-puolinen (kääntö pitkältä sivulta)

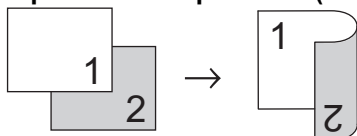

1-puolinen > 2-puolinen (kääntö lyhyeltä sivulta)

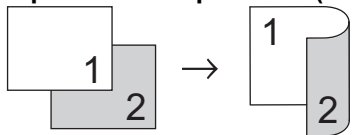

2-puolisesta 2-puoliseen

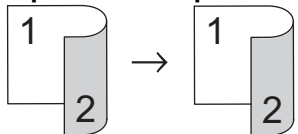

>> [DCP-J572DW/MFC-J491DW/MFC-J497DW](#)

>> [DCP-J772DW/DCP-J774DW/MFC-J890DW/MFC-J895DW](#)

DCP-J572DW/MFC-J491DW/MFC-J497DW

1. Aseta asiakirja laitteeseen.

-
2. (MFC-J491DW/MFC-J497DW) Paina  (**COPY (Kopiointi)**).
 3. Anna kopiomäärä jollakin seuraavista tavoista:
 - Paina ohjauspaneelissa - tai +.
 - Anna kopiomäärä valintanäppäimistöllä.
 4. Voit lajitella useita kopioita painamalla ▲ tai ▼ valitaksesi seuraavaa:
 - a. Valitse [Pinoa/Lajitt.]. Paina **OK**.
 - b. Valitse [Lajitt.]. Paina **OK**.
 5. Valitse [2-puolinen kopio] painamalla ▲ tai ▼. Paina **OK**.
 6. Tee jokin seuraavista:
 - Voit tehdä yksipuolisesta asiakirjasta kaksipuolisia kopioita painamalla ▲ tai ▼ valitaksesi seuraavat:
 - a. Muuta asetteluvaihtoehtoja valitsemalla [Asettelu]. Paina **OK**.
 - b. Valitse [Pitkän siv. k.] tai [Lyh.siv.kään.]. Paina **OK**.
 - c. Valitse [1puol.⇒2puol.]. Paina **OK**.
 - Voit tehdä kaksipuolisesta asiakirjasta kaksipuolisia kopioita manuaalisesti painamalla ▲ tai ▼ valitaksesi [2puol.⇒2puol.]. Paina **OK**.



Valotustason avulla voit tehdä kaksipuolisesta asiakirjasta kaksipuolisia kopioita manuaalisesti.

7. Paina **Mono Start (M/V-käynnistys)** tai **Colour Start (Värikäynnistys)**. Jos olet asettanut asiakirjan ADS:ään (vain ADS-mallit), laite skannaa sivut ja aloittaa tulostuksen.
8. Jos käytät valotustasoa, toista seuraavat vaiheet kaikille asiakirjan sivuille:
 - Aseta seuraava sivu valotustasolle ja skannaa sivu painamalla ►.
 - Kun sivut on skannattu, aloita tulostus painamalla ◀.

ÄLÄ koske tulostettuun sivuun, ennen kuin se on tullut toisen kerran ulos. Laite tulostaa ensimmäisen puolen ja poistaa paperin ja vetää sitten paperin takaisin toisen puolen tulostamista varten.



Jos tulosteet ovat tahrantuneita tai paperitukoksia esiintyy, noudata seuraavia ohjeita:

1. Paina **Menu (Valikko)**-painiketta.
2. Valitse [Yleiset aset.]. Paina **OK**.
3. Valitse [Ylläpito]. Paina **OK**.
4. Valitse [Tulostus- asetukset]. Paina **OK**.
5. Valitse [Vähennä tahriutumista]. Paina **OK**.
6. Muuta asetukset. Paina **OK**.

DCP-J772DW/DCP-J774DW/MFC-J890DW/MFC-J895DW

1. Aseta asiakirja laitteeseen.
2. Paina  [Kopioi].
3. Anna kopiomäärä jollakin seuraavista tavoista:
 - Paina [-] tai [+] kosketusnäytössä.
 - Tuo esiin kosketusnäytön näppäimistö painamalla **x01**, ja anna sitten kopiomäärä kosketusnäytön näppäimistöllä. Paina [OK].
4. Lajittele useita kopioita painamalla [Valinnat] > [Pinoa/Lajitt.] > [Lajitt.].
5. Paina ▲ tai ▼ näyttääksesi [2-puolinen kopio] -vaihtoehdon ja paina sitten sitä.
6. Tee jokin seuraavista:
 - Voit tehdä kaksipuolisia kopioita 1-puolisesta asiakirjasta seuraavasti:

- a. Voit muuttaa asetteluvaihtoehtoja painamalla [Asettelu] ja painamalla sitten [Pitkän siv. k.] tai [Lyh. siv. kään.].
 - b. Paina [1-puol.⇒2-puol.].
- Voit tehdä kaksipuolisesta asiakirjasta kaksipuolisia kopioita manuaalisesti painamalla [2-puol.⇒2-puol.].



Valotustason avulla voit tehdä kaksipuolisesta asiakirjasta kaksipuolisia kopioita manuaalisesti.

7. Tarkista asetukset kosketusnäytössä ja paina sitten [OK].
8. Paina [MV Aloita] tai [Väri aloit.]. Jos olet asettanut asiakirjan ADS:ään (vain ADS-mallit), laite skannaa sivut ja aloittaa tulostuksen.
9. Jos käytät valotustasoa, toista seuraavat vaiheet kaikille asiakirjan sivuille:
 - Aseta seuraava sivu valotustasolle ja skannaa sivu painamalla [Jatka].
 - Kun kaikki sivut on skannattu, paina [Valmis].

ÄLÄ koske tulostettuun sivuun, ennen kuin se on tullut toisen kerran ulos. Laite tulostaa ensimmäisen puolen ja poistaa paperin ja vetää sitten paperin takaisin toisen puolen tulostamista varten.



Jos tulosteet tahraantuvat tai esiintyy paperitukoksia, paina  [Asetukset] > [Ylläpito] > [Tulostusasetukset] > [Vähennä tahriutumista], ja vaihda sitten asetuksia.



Aiheeseen liittyviä tietoja

- [Kopiointi](#)

Liittyvät aiheet:

- [Tulostusasetusvalintojen muuttaminen tulostusongelmissa](#)
-

Henkilökortin kopiointi

[2in1 (ID)] -ominaisuuden avulla voit kopioida henkilökortin kummatkin puolet alkuperäisessä koossa yhdelle sivulle.



- Varmista, että paperikokoasetuksena on A4 tai Letter.
- Voit kopioida henkilökortin sovellettavien lakien mukaisesti. Yksityiskohtaisempia tietoja >> [Tuotteen turvaohjeet](#)

>> [DCP-J572DW/MFC-J491DW/MFC-J497DW](#)

>> [DCP-J772DW/DCP-J774DW/MFC-J890DW/MFC-J895DW](#)

DCP-J572DW/MFC-J491DW/MFC-J497DW

1. Aseta henkilökortti tekstipuoli alaspäin lähelle valotustason vasenta yläkulmaa.

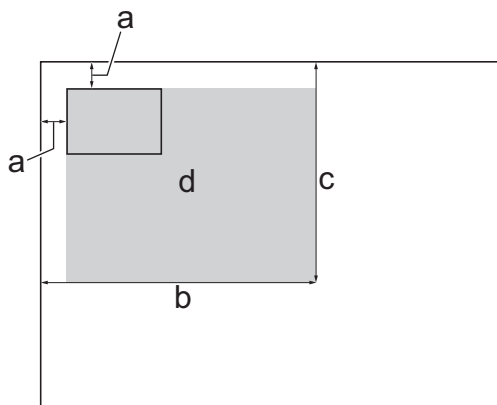

- a. 3 mm tai enemmän (ylhäällä, vasemmalla)
 - b. 207 mm
 - c. 145 mm
 - d. Skannattava alue
2. (MFC-J491DW/MFC-J497DW) Paina  (**COPY (Kopiointi)**).
 3. Anna kopiomäärä jollakin seuraavista tavoista:
 - Paina ohjauspaneelissa - tai +.
 - Anna kopiomäärä valintanäppäimistöllä.
 4. Kun painat ▲ tai ▼, voit valita seuraavaa:
 - a. Valitse [Sivun asett.]. Paina **OK**.
 - b. Valitse [2in1 (ID)]. Paina **OK**.
 5. Paina **Mono Start (M/V-käynnistys)** tai **Colour Start (Värikäynnistys)**.
Laite aloittaa henkilökortin yhden puolen skannauksen.
 6. Kun yksi henkilökortin ensimmäinen puoli on skannattu, käännä kortti ja skanna toinen puoli painamalla ►.

1. Aseta henkilökortti tekstipuoli alaspäin lähelle valotustason vasenta yläkulmaa.

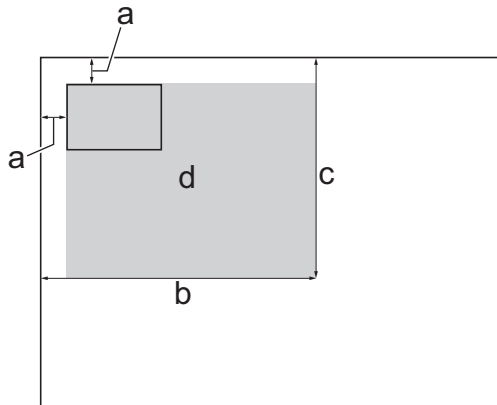

- a. 3 mm tai enemmän (ylhäällä, vasemmalla)
 - b. 207 mm
 - c. 145 mm
 - d. Skannattava alue
2. Paina  [Kopioi].
 3. Anna kopiomäärä jollakin seuraavista tavoista:
 - Paina [-] tai [+] kosketusnäytössä.
 - Tuo esiin kosketusnäytön näppäimistö painamalla **x01**, ja anna sitten kopiomäärä kosketusnäytön näppäimistöllä. Paina [OK].
 4. Paina [Valinnat] > [Sivun asett.] > [2in1(ID)].
 5. Lue ja vahvista näytössä oleva valitsemiesi asetusten luettelo. Kun olet lopettanut asetusten muuttamisen, paina [OK].
 6. Paina [MV Aloita] tai [Väri aloit.].
Laitte aloittaa henkilökortin yhden puolen skannauksen.
 7. Kun yksi henkilökortin ensimmäinen puoli on skannattu, käännä kortti ja skanna toinen puoli painamalla [Jatka].



Aiheeseen liittyviä tietoja

- [Kopiointi](#)

Kopiointi värinsäästötilassa

Vastaavat mallit: MFC-J890DW/MFC-J895DW

Värinsäästötilan ollessa valittuna laite tulostaa värit haaleampina vahvistaen kuvien ääriiviivoja.



- Säästyvän musteen määrä vaihtelee tulostettavien asiakirjojen tyyppin mukaan.
- Musteensäästötila voi tehdä tulosteista erinäköisiä alkuperäiseen asiakirjaan verrattuna.
- Värinsäästötila on toteutettu Reallusion, Inc:n teknologialla.



1. Aseta asiakirja laitteeseen.
2. Paina  [Kopioi].
3. Anna kopiomäärä jollakin seuraavista tavoista:
 - Paina [-] tai [+] kosketusnäytössä.
 - Tuo esiin kosketusnäytön näppäimistö painamalla **x01**, ja anna sitten kopiomäärä kosketusnäytön näppäimistöllä. Paina [OK].
4. Paina [Valinnat] > [Lisäasetukset] > [Musteensäästötila].
5. Lue näyttöön tuleva luettelo valitsemistasi asetuksista ja vahvista se. Paina sitten [OK].
6. Kun olet lopettanut asetusten muuttamisen, paina [MV Aloita] tai [Väri aloit.].

✓ Aiheeseen liittyviä tietoja

- [Kopiointi](#)

Kopiointiasetukset

>> DCP-J572DW/MFC-J491DW/MFC-J497DW

>> DCP-J772DW/DCP-J774DW/MFC-J890DW/MFC-J895DW

DCP-J572DW/MFC-J491DW/MFC-J497DW

Asetus	Kuvaus	
Laatu	Valitse kopioinnin erottelutarkkuus käytetylle asiakirjalle.	
Paperityyppi	Valitse paperityyppi. Jos kopioit erikoispaperille, saat parhaan mahdollisen tulostuslaadun valitsemalla paperityypin laitteen asetuksista.	
Paperikoko	Valitse paperikoko. Jos kopioit muulle kuin A4-kokoiselle paperille, Paperikoko-asetusta on muutettava.	
Suuren./Pienen.	100%	-
	Suurena	Valitse seuraavan kopion suurennussuhde.
	Pienennä	Valitse seuraavan kopion pienennyssuhde.
	Sovita sivulle	Säädä kopiokoko sopimaan laitteeseen asetettuun paperiin.
	Mukau. (25-400%)	Anna suurennus- tai pienennyssuhde.
Tummuus	Tummenna tekstiä lisäämällä tummuutta. Vaalenna tekstiä vähentämällä tummuutta.	
Pinoa/Lajitt.	Pinoa tai lajittele useita kopioita valitsemalla tämä.	
	<div style="display: flex; justify-content: space-around;"> <div style="text-align: center;"> <p>Pinoa</p> </div> <div style="text-align: center;"> <p>Lajittele</p> </div> </div>	
Sivun asett.	Ota Useita sivuja arkille-, 2 in 1 ID- tai julistekopioita.	
	<div style="display: flex; justify-content: space-around;"> <div style="text-align: center;"> <p>4 in 1</p> </div> <div style="text-align: center;"> <p>Juliste</p> </div> </div>	

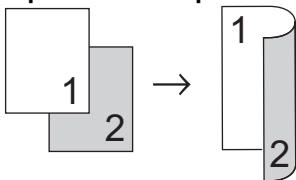
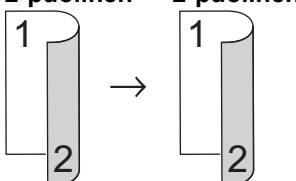
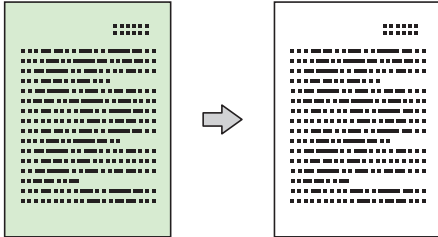

Asetus	Kuvaus
2-puolinen kopio	<p>Kopioi paperin molemmille puolille valitsemalla tämä.</p> <p>1-puolinen → 2-puolinen</p>  <p>2-puolinen → 2-puolinen</p> 
Poista tausta	<p>Poistaa asiakirjan taustaväriin kopioista. Valkoinen tausta korostuu. Tämä säästää jonkin verran mustetta ja voi parantaa kopioiden luettavuutta.</p> 
Aset. uusi oletus	Tallentaa useimmin käytetyt kopiointiasetukset määrittämällä ne oletusasetuksiksi.
Tehdasasetukset	Palauttaa muutetut kopiointiasetukset takaisin tehdasasetuksiin.

DCP-J772DW/DCP-J774DW/MFC-J890DW/MFC-J895DW

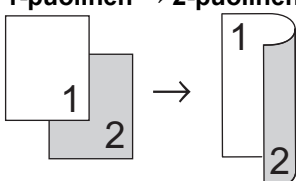
Voit muuttaa kopiointiasetuksia painamalla [Valinnat]-painiketta.

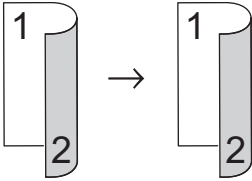
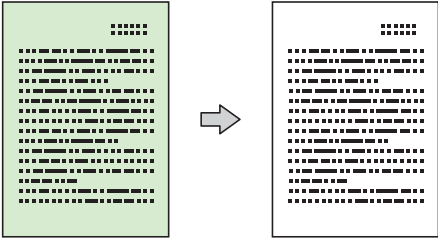
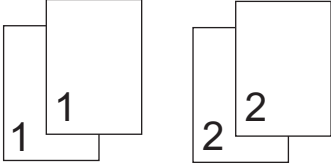
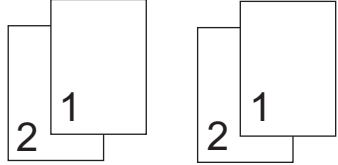
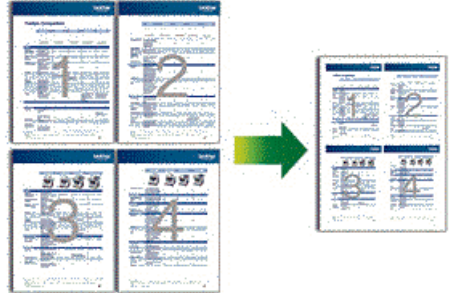
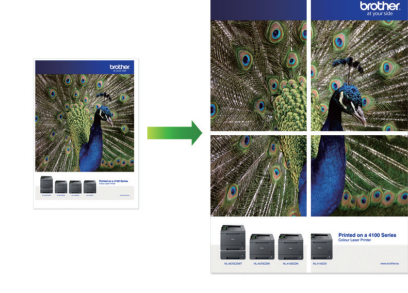
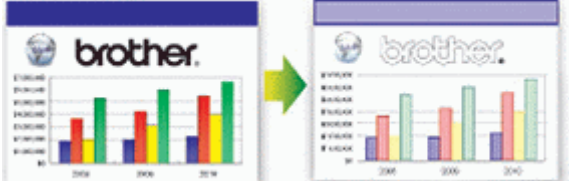
Asetus	Kuvaus	
Laatu	Valitse kopiointin erottelutarkkuus käytetylle asiakirjalle.	
Paperityyppi	Valitse paperityyppi. Jos kopioit erikoispaperille, saat parhaan mahdollisen tulostuslaadun valitsemalla paperityypin laitteen asetuksista.	
Paperikoko	Valitse paperikoko. Jos kopioit muulle kuin A4-kokoiselle paperille, Paperikoko-asetusta on muutettava.	
Suuren./Pienen.	100%	-
	Suurena	Valitse seuraavan kopion suurennussuhde.
	Pienennä	Valitse seuraavan kopion pienennysuhde.
	Sovita sivulle	Säädä kopiokoko sopimaan laitteeseen asetettuun paperiin.
Mukau. (25-400%)	Anna suurennus- tai pienennysuhde.	
2-puolinen kopio	<p>Kopioi paperin molemmille puolille valitsemalla tämä.</p> <p>1-puolinen → 2-puolinen</p> 	

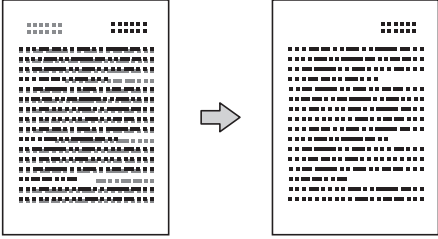
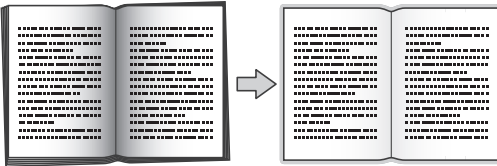
Asetus	Kuvaus
	<p>2-puolinen → 2-puolinen</p> 
Tummuus	<p>Tummenna tekstiä lisäämällä tummuutta. Vaalessa tekstiä vähentämällä tummuutta.</p>
Taustavärin poisto	<p>Poistaa asiakirjan taustavärin kopioista. Valkoinen tausta korostuu. Tämä säästää jonkin verran mustetta ja voi parantaa kopioiden luettavuutta.</p> 
Pinoa/Lajitt.	<p>Pinoa tai lajittele useita kopioita valitsemalla tämä.</p> <div style="display: flex; justify-content: space-around;"> <div data-bbox="472 907 922 1106"> <p>Pinoa</p>  </div> <div data-bbox="928 907 1267 1106"> <p>Lajittele</p>  </div> </div>
Sivun asett.	<p>Ota Useita sivuja arkille-, 2 in 1 ID- tai julistekopioita.</p> <div style="display: flex; justify-content: space-around;"> <div data-bbox="472 1169 922 1532"> <p>4 in 1 -asetus</p>  </div> <div data-bbox="928 1169 1337 1532"> <p>Juliste</p>  </div> </div>
Lisäasetukset (MFC-J890DW/ MFC-J895DW)	<p>Musteensäätötila Tulostaa värit vaaleampina ja korostaa kuvan ääriviivoja.</p> 

Asetus	Kuvaus
	<p>Kop. ohuelle pap.</p> <p>Välttää tulostusjäljen näkyvän ohuen paperin läpi kopioitaessa.</p> 
	<p>Kirjakopio</p> <p>Korjaa tummat reunat ja vinouden kopioitaessa valotustasolta.</p> 
	<p>Vesileimakopio</p> <p>Asettaa tekstin asiakirjaan vesileimana.</p> 
Aset. uusi oletus	Tallentaa useimmin käytetyt kopiointiasetukset määrittämällä ne oletusasetuksiksi.
Tehdasasetukset	Palauttaa muutetut kopiointiasetukset takaisin tehdasasetuksiin.



- Voit tallentaa nykyiset asetukset painamalla [Tallenna pikakuvak.].
- (MFC-J890DW/MFC-J895DW)
Värinsäästötila, ohuen paperin kopiointi, kirjan kopiointi ja vesileimakopiointi on toteutettu Reallusion, Inc:n teknologialla.



✓ Aiheeseen liittyviä tietoja

- [Kopiointi](#)

Liittyvät aiheet:

- [Asiakirjan kopioiminen](#)

Faksi

- [Faksin lähettäminen](#)
- [Faksin vastaanotto](#)
- [Äänitoiminnot ja faksinumerot](#)
- [Puhelinpalvelut ja ulkoiset laitteet](#)
- [Faksiraportit](#)
- [PC-FAX](#)

Faksin lähettäminen

- [Lähetä faksi Brother-laitteestasi](#)
- [Faksin lähettäminen manuaalisesti](#)
- [Faksin lähettäminen keskustelun jälkeen](#)
- [Saman faksin lähettäminen usealle vastaanottajalle \(sarjalähetys\)](#)
- [Faksin lähettäminen reaaliaikaisesti](#)
- [Faksin lähettäminen tiettyyn aikaan \(ajastettu faksi\)](#)
- [Vaihda faksin automaattisen uudelleenvalinnan asetus](#)
- [Käynnissä olevan faksin peruuttaminen](#)
- [Odottavien faksien tarkistus ja peruutus](#)
- [Faksiasetukset](#)

Läheta faksi Brother-laitteestasi

Vastaavat mallit: MFC-J491DW/MFC-J497DW/MFC-J890DW/MFC-J895DW

>> [MFC-J491DW/MFC-J497DW](#)

>> [MFC-J890DW/MFC-J895DW](#)

MFC-J491DW/MFC-J497DW

1. Aseta asiakirja automaattiseen dokumenttien syöttölaitteeseen tai valotustasolle.

2. Paina  (FAX).

LCD-näytössä näkyy:

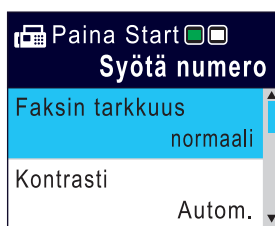

3. Anna faksinumero jollakin seuraavista tavoista:

- Valintanäppäimistö (Anna faksinumero manuaalisesti.)
Anna numero valintanäppäimistön näppäimillä.
- Uudelleenvalinta (Valitse uudelleen viimeksi valittu numero.)
Paina **Redial/Pause (Uudelleenvalinta/Tauko)**-painiketta.
- Lähtevä puhelu (Valitse numero lähtevien puheluiden historiasta.)

Kun painat ▲ tai ▼, voit valita seuraavaa:

- Valitse [Puheluhist.]. Paina **OK**.
 - Valitse [Lähtevä puhelu]. Paina **OK**.
 - Valitse haluamasi numero, ja paina sitten **OK**.
 - Valitse [Hyväksy] painamalla ►.
- Soittajan tunnus (Valitse numero Soittajan tunnus -historiasta.)
Kun painat ▲ tai ▼, voit valita seuraavaa:
 - Valitse [Puheluhist.]. Paina **OK**.
 - Valitse [Soittajatunnushist.]. Paina **OK**.
 - Valitse haluamasi numero, ja paina sitten **OK**.
 - Valitse [Hyväksy] painamalla ►.
 - [Osoitekirja] (Valitse numero osoitekirjasta.)

Kun painat ▲ tai ▼, voit valita seuraavaa:

- Valitse [Osoitekirja]. Paina **OK**.
- Valitse [Etsi]. Paina **OK**.
- Tee jokin seuraavista:
 - Anna kaksinumeroinen lyhytvalintakoodi valintanäppäimistöllä.
 - Valitse numero luettelosta seuraavilla tavoilla:
 - Valitse [Aakkosjärjestys] tai [Numerojärjestys]. Paina **OK**.
 - Valitse haluamasi numero. Paina **OK**.
 - Valitse [Hyväksy] painamalla ►.

4. Voit muuttaa faksiasetuksia valitsemalla muutettavan asetuksen painamalla ▲ tai ▼. Paina sitten **OK**.

5. Kun olet valmis, paina **Mono Start (M/V-käynnistys)** tai **Colour Start (Värikäynnistys)**.
6. Tee jokin seuraavista:
 - Jos käytössä on ADS, laite aloittaa skannauksen ja asiakirjan lähetyksen.
 - Jos käytät valotustasoa ja painoit **Mono Start (M/V-käynnistys)**, laite aloittaa ensimmäisen sivun skannauksen.
Siirry seuraavaan vaiheeseen.
 - Jos käytät valotustasoa ja painoit **Colour Start (Värikäynnistys)**, nestekidenäytössä on kysymys, haluatko lähettää värillisen faksin.
Vahvista painamalla ►. Laite aloittaa numeron valinnan ja asiakirjan lähetyksen.
7. Kun LCD-näytössä näkyy [Seuraava sivu?], tee jokin seuraavista:
 - Skanna toinen sivu painamalla ►. Aseta seuraava sivu valotustasolle ja paina ►. Laite aloittaa sivun skannaamisen.
Toista tämä vaihe kullekin lisäsivulle.
 - Kun olet lopettanut sivujen skannauksen, lähetä faksi painamalla ◀. Laite aloittaa asiakirjan lähetyksen.

MFC-J890DW/MFC-J895DW

1. Aseta asiakirja automaattiseen dokumenttien syöttölaitteeseen tai valotustasolle.
2. Paina  [Faksi].



Jos [Faks. esikats.]-asetuksena on [Kyllä], paina  [Faksi] > [Faksien lähetys].

Kosketusnäytössä näkyy:



3. Anna faksinumero jollakin seuraavista tavoista:
 - Valintanäppäimistö (Anna faksinumero manuaalisesti.)
Paina numeron kaikkia näppäimiä kosketusnäytössä.
 - Puheluhistoria
Paina [Puhelu- historia]-painiketta.
Paina [Uud.val], [Lähtevä puhelu] tai [Soittajatunnushistoria].
Jos valitset [Lähtevä puhelu] tai [Soittajatunnushistoria], valitse haluamasi numero ja paina sitten [Hyväksy].
(Soittajan tunnistus ei ole käytettävissä Suomessa)
 - Osoitekirja
Paina [Osoitekirja].
Tee jokin seuraavista:
 - Valitse haluamasi numero, ja paina sitten [Hyväksy].

-
- Paina , syötä nimen ensimmäinen kirjain ja paina [OK]. Paina nimeä, jonka numeron haluat valita. Jos nimellä on kaksi numeroa, paina haluamaasi numeroa. Paina [Hyväksy].
4. Voit muuttaa faksiasetuksia painamalla [Valinnat].
Kun olet valmis, paina [OK].
 5. Paina [Faksin käynnistys].
 - Jos käytössä on ADS, laite aloittaa skannauksen ja asiakirjan lähetyksen.
 - Jos käytät valotustasoa ja valitsit [Mustavalko] kohdassa [Väriasetus], laite aloittaa ensimmäisen sivun skannauksen.
Siirry seuraavaan vaiheeseen.
 - Jos käytät valotustasoa ja valitsit [Väri] kohdassa [Väriasetus], kosketusnäytössä on kysymys, haluatko lähettää värillisen faksin.
Vahvista painamalla [Kyllä (Värifaksi)]. Laite aloittaa numeron valinnan ja asiakirjan lähetyksen.
 6. Kun kosketusnäytössä näkyy [Seuraava sivu?], tee jokin seuraavista:
 - Paina [Ei], sivujen skannaus on valmis. Laite aloittaa asiakirjan lähetyksen.
 - Skannaa toinen sivu painamalla [Kyllä]. Aseta seuraava sivu valotustasolle ja paina [OK]. Laite aloittaa sivun skannaamisen.Toista tämä vaihe kullekin lisäsivulle.



Aiheeseen liittyviä tietoja

- [Faksin lähettäminen](#)

Liittyvät aiheet:

- [Faksiasetukset](#)
-

Faksin lähettäminen manuaalisesti

Vastaavat mallit: MFC-J491DW/MFC-J497DW/MFC-J890DW/MFC-J895DW

Kun lähetät faksia manuaalisesti, kuulet numeronvalinta-, soitto- ja faksin vastaanottoäänet.

>> [MFC-J491DW/MFC-J497DW](#)

>> [MFC-J890DW/MFC-J895DW](#)

MFC-J491DW/MFC-J497DW

1. Aseta asiakirja laitteeseen.
2. Nosta ulkoisen puhelimen kuuloke ja tarkista, kuuluuko valintaääntä.
3. Valitse faksinumero käyttämällä ulkoista puhelinta.
4. Kun kuulet faksin merkkiäänet, paina **Mono Start (M/V-käynnistys)** tai **Colour Start (Värikäynnistys)**.
 - Jos käytät valotustasoa, lähetä faksi painamalla ▶.
5. Aseta ulkoisen puhelimen kuuloke paikalleen.

MFC-J890DW/MFC-J895DW

1. Aseta asiakirja laitteeseen.
2. Nosta ulkoisen puhelimen kuuloke ja tarkista, kuuluuko valintaääntä.
3. Valitse faksinumero käyttämällä ulkoista puhelinta.
4. Kun kuulet faksin merkkiäänet, paina  ja paina sitten [Faksin käynnistys].
 - Jos käytät valotustasoa, paina [Lähetä].
5. Aseta ulkoisen puhelimen kuuloke paikalleen.

✓ Aiheeseen liittyviä tietoja

- [Faksin lähettäminen](#)

Faksin lähettäminen keskustelun jälkeen

Vastaavat mallit: MFC-J491DW/MFC-J497DW/MFC-J890DW/MFC-J895DW

Keskustelun lopussa voit lähettää toiselle osapuolelle faksin, ennen kuin katkaisette puhelun.

>> [MFC-J491DW/MFC-J497DW](#)

>> [MFC-J890DW/MFC-J895DW](#)

MFC-J491DW/MFC-J497DW

1. Pyydä toista osapuolta odottamaan faksin merkkiääniä ja painamaan sitten aloitusnäppäintä ennen yhteyden katkaisemista.
2. Aseta asiakirja laitteeseen.
3. Paina **Mono Start (M/V-käynnistys)** tai **Colour Start (Värikäynnistys)**.
 - Jos käytät valotustasoa, lähetä faksi painamalla ▶.
4. Aseta ulkoisen puhelimen kuuloke paikoilleen.

MFC-J890DW/MFC-J895DW

1. Pyydä toista osapuolta odottamaan faksin merkkiääniä ja painamaan sitten aloitusnäppäintä ennen yhteyden katkaisemista.
2. Aseta asiakirja laitteeseen.
3. Paina , niin esiin tulee [Faksin käynnistys] -painike.
4. Paina [Faksin käynnistys].
 - Jos käytät valotustasoa, paina [Lähetä].
5. Aseta ulkoisen puhelimen kuuloke paikoilleen.

✓ Aiheeseen liittyviä tietoja

- [Faksin lähettäminen](#)

Saman faksin lähettäminen usealle vastaanottajalle (sarjalähetys)

Vastaavat mallit: MFC-J491DW/MFC-J497DW/MFC-J890DW/MFC-J895DW

Sarjalähetystoiminnolla voit lähettää saman faksin useisiin faksinumeroihin samanaikaisesti.

- Tämä toiminto on käytettävissä vain mustavalkoisissa fakseissa.
- Osoitekirjan numeroiden on oltava tallennettuina laitteen muistiin, ennen kuin niitä voi käyttää sarjalähetyksessä.
- Ryhmänumeroiden on myös oltava tallennettuina laitteen muistiin, ennen kuin niitä voi käyttää sarjalähetyksessä. Ryhmänumerot sisältävät useita tallennettuja osoitekirjan numeroita, jotka helpottavat valintaa.

>> [MFC-J491DW/MFC-J497DW](#)

>> [MFC-J890DW/MFC-J895DW](#)

MFC-J491DW/MFC-J497DW

Voit sisällyttää yhteen sarjalähetykseen ryhmiä, osoitekirjan numeroita ja enintään 50 manuaalisesti valittua numeroa.

Jos et käyttänyt yhtään ryhmille tarkoitetuista osoitekirjan numeroista, voit lähettää fakseja sarjalähetyksenä jopa 90 eri numeroon.

1. Aseta asiakirja laitteeseen.
2. Paina  (FAX).
3. Paina ▲ tai ▼ ja valitse [Ryhmälähetys]. Paina sitten **OK**.
4. Paina ▲ tai ▼ ja valitse [Lisää numero]. Paina sitten **OK**.
5. Sarjalähetykseen voidaan lisätä numeroita seuraavilla tavoilla:
 - Syötä numero valintanäppäimistön avulla:
 - a. Paina ▲ tai ▼ ja valitse [Lisää numero] ja paina sitten **OK**.
 - b. Syötä numero valintanäppäimistöllä ja paina sitten **OK**.
 - Valitse numero osoitekirjasta:
 - a. Paina ▲ tai ▼ ja valitse [Lisää osoitekirjasta] ja paina sitten **OK**.
 - b. Paina ▲ tai ▼ ja valitse [Aakkosjärjestys] tai [Numerojärjestys] ja paina sitten **OK**.
 - c. Valitse haluamasi lyhytvalintanimi tai -numeron painamalla ▲ tai ▼.
 - d. Paina ◀ tai ▶ valitaksesi valintaruudun, joka on merkitty lyhytvalintanimellä tai -numerolla, ja paina sitten **OK**.
 - Valitse numero osoitekirjasta:
 - a. Paina ▲ tai ▼ ja valitse [Hae osoitekirjasta] ja paina sitten **OK**.
 - b. Anna valintanäppäimistöstä nimen ensimmäinen kirjain ja paina sitten **OK**.
 - c. Valitse nimi painamalla ▲ tai ▼. Paina sitten **OK**.
 - d. Paina uudelleen **OK**.
6. Kun olet valmis, paina ▲ tai ▼ ja valitse [Valmis]. Paina **OK**-painiketta.
7. Paina **Mono Start (M/V-käynnistys)**-painiketta.
8. Tee jokin seuraavista:
 - Jos käytössä on ADS, laite aloittaa skannauksen ja asiakirjan lähetyksen.
 - Jos käytät valotustasoa, laite alkaa ensimmäisen sivun skannauksen.
Kun LCD-näytössä näkyy [Seuraava sivu?], tee jokin seuraavista:

- Skannaava toinen sivu painamalla ►. Aseta seuraava sivu valotustasolle ja paina ►. Laite aloittaa sivun skannaamisen.
Toista tämä vaihe kullekin lisäsivulle.
- Kun olet lopettanut sivujen skannaamisen, lähetä faksi painamalla ◀. Laite aloittaa asiakirjan lähetyksen.



Jos näyttöön tulee sanoma [Muisti täynnä], peruuta painamalla **Stop/Exit (Lopeta/Poistu)**.

MFC-J890DW/MFC-J895DW

Voit sisällyttää yhteen sarjalähetystyöhön ryhmiä, osoitekirjan numeroita ja enintään 50 manuaalisesti valittua numeroa.

Jos et käyttänyt yhtään ryhmälle tarkoitettuja osoitekirjan numeroita, voit lähettää fakseja sarjalähetystyönä jopa 250 eri numeroon.

1. Aseta asiakirja laitteeseen.
2. Paina  [Faksi].



Jos [Faks. esikats.] -asetuksena on [Kyllä], paina  [Faksi] > [Faksien lähetys].

3. Paina [Valinnat] > [Ryhmlähetys].
4. Paina [Lisää numero].

Sarjalähetystyöhön voidaan lisätä numeroita seuraavilla tavoilla:

- Paina [Lisää numero] ja syötä faksinumero valintanäppäimistöllä. Paina [OK].
- Paina [Lisää osoitekirjasta]. Tuo esiin sarjalähetystyöhön lisättävät numerot painamalla ▲ tai ▼. Valitse niiden numeroiden valintaruudut, jotka haluat lisätä.
Kun olet valmis, paina [OK].
- Paina [Hae osoitekirjasta]. Syötä nimen ensimmäinen kirjain ja paina [OK]. Paina nimeä ja paina sitten numeroa, jonka haluat lisätä.

Anna lisää faksinumeroita toistamalla tämä vaihe.

5. Kun olet valmis, paina [OK].
6. Paina [Faksin käynnistys].
7. Tee jokin seuraavista:

- Jos käytössä on ADS, laite aloittaa skannaamisen ja asiakirjan lähetyksen.
- Jos käytät valotustasoa, laite alkaa ensimmäisen sivun skannaamisen.

Kun kosketusnäytössä näkyy [Seuraava sivu?], tee jokin seuraavista:

- Paina [Ei], sivujen skannaus on valmis. Laite aloittaa asiakirjan lähetyksen.
- Skannaava toinen sivu painamalla [Kyllä]. Aseta seuraava sivu valotustasolle ja paina [OK]. Laite aloittaa sivun skannaamisen.

Toista tämä vaihe kullekin lisäsivulle.



Aiheeseen liittyviä tietoja

- Faksin lähettäminen
 - Meneillään olevan sarjalähetystyön peruuttaminen

Liittyvät aiheet:

- Sarjalähetystyöryhmien luominen
- Tekstin syöttäminen Brother-laitteella

Meneillään olevan sarjalähetyksen peruuttaminen

Vastaavat mallit: MFC-J491DW/MFC-J497DW/MFC-J890DW/MFC-J895DW

Voit sarjalähetyksen aikana peruuttaa lähetettävän faksin tai koko sarjalähetystyön.



>> [MFC-J491DW/MFC-J497DW](#)

>> [MFC-J890DW/MFC-J895DW](#)

MFC-J491DW/MFC-J497DW

1. Paina **Menu (Valikko)**.
2. Kun painat ▲ tai ▼, voit valita seuraavaa:
 - a. Valitse [Faksi]. Paina **OK**.
 - b. Valitse [Jälj.oleva työ]. Paina **OK**.Nestekidenäytössä näkyy tällä hetkellä valittava faksinumero ja sarjalähetyksen työnnumero.
3. Kun painat ▲ tai ▼, voit valita peruutettavan työn seuraavilla tavoilla:
 - Kun haluat peruuttaa koko sarjalähetyksen, valitse sarjalähetyksen työnnumero ja paina sitten **OK**.
Vahvista painamalla ► tai poistu peruuttamatta painamalla ◀.
 - Kun haluat peruuttaa tällä hetkellä valittavan numeron, valitse nimi tai numero nestekidenäytöllä ja paina sitten **OK**.
Vahvista painamalla ► tai poistu peruuttamatta painamalla ◀.
 - Jos haluat poistua peruuttamatta, paina **Stop/Exit (Lopeta/Poistu)**.
4. Paina **Stop/Exit (Lopeta/Poistu)**.

MFC-J890DW/MFC-J895DW

1. Palaa Alkuun-näyttöön painamalla .
2. Paina .
3. Tee jokin seuraavista:
 - Peruuta sarjalähetys kokonaan painamalla [Koko faksien ryhmälähetys]. Vahvista painamalla [Kyllä] tai poistu peruuttamatta painamalla [Ei].
 - Kun haluat peruuttaa tällä hetkellä valittavan numeron, paina nimeä tai numeroa kosketusnäytössä. Vahvista painamalla [Kyllä] tai poistu peruuttamatta painamalla [Ei].
 - Kun haluat poistua peruuttamatta, paina .

✓ Aiheeseen liittyviä tietoja

- [Saman faksin lähettäminen usealle vastaanottajalle \(sarjalähetys\)](#)

Faksin lähettäminen reaaliaikaisesti

Vastaavat mallit: MFC-J491DW/MFC-J497DW/MFC-J890DW/MFC-J895DW

Kun lähetät faksia, laite skannaa asiakirjan muistiin ennen sen lähettämistä. Heti kun puhelinlinja on vapaa, laite aloittaa valinnan ja lähetyksen. Jos haluat lähettää tärkeän asiakirjan heti odottamatta sitä, että laite noutaa skannatun asiakirjan muistista, voit lähettää faksin nopeasti ottamalla käyttöön [Lähetä heti] -asetuksen.

- Jos lähetät värillisen faksin tai laitteen muisti on täynnä ja lähetät mustavalkoisen faksin ADS-laitteesta, laite lähettää asiakirjan tosiajassa (vaikka [Lähetä heti] -asetuksena on [Ei]).
- Automaattinen uudelleenvaihto ei toimi suorassa lähetyksessä, jos käytetään valotustasoa.

>> [MFC-J491DW/MFC-J497DW](#)

>> [MFC-J890DW/MFC-J895DW](#)

MFC-J491DW/MFC-J497DW

1. Aseta asiakirja laitteeseen.
2. Paina  (FAX).
3. Kun painat ▲ tai ▼, voit valita seuraavaa:
 - a. Valitse [Lähetä heti]. Paina OK.
 - b. Valitse [Kyllä] (tai [Ei]). Paina OK.
4. Syötä faksinumero.
5. Paina **Mono Start (M/V-käynnistys)** tai **Colour Start (Värikäynnistys)**.

MFC-J890DW/MFC-J895DW

1. Aseta asiakirja laitteeseen.
2. Paina  [Faksi].



Jos [Faks. esikats.] -asetuksena on [Kyllä], paina  [Faksi] > [Faksien lähetys].

3. Paina [Valinnat] > [Lähetä heti].
4. Paina [Kyllä] (tai [Ei]).
5. Paina [OK].
6. Syötä faksinumero.
7. Paina [Faksin käynnistys].

✓ Aiheeseen liittyviä tietoja

- [Faksin lähettäminen](#)

Faksin lähettäminen tiettyyn aikaan (ajastettu faksi)

Vastaavat mallit: MFC-J890DW/MFC-J895DW

Voit tallentaa laitteen muistiin enintään 50 faksia lähetettäväksi seuraavan vuorokauden kuluessa.

Tämä toiminto on käytettävissä vain mustavalkoisissa fakseissa.

1. Aseta asiakirja laitteeseen.

2. Paina  [Faksi].



Jos [Faks. esikats.]-asetuksena on [Kyllä], paina  [Faksi] > [Faksien lähetys].

3. Paina [Valinnat] > [Ajast. faksi].

4. Paina [Ajast. faksi].

5. Paina [Kyllä].

6. Paina [Aseta aika].

7. Anna kosketusnäytössä aika, jolloin faksi tulee lähettää. Paina [OK].



Muistiin sopivien skannattavien sivujen määrä vaihtelee tietomäärän ja -tyypin mukaan.

8. Paina [OK].

9. Syötä faksinumero.

10. Paina [Faksin käynnistys].

- Jos käytät valotustasoa, siirry seuraavaan vaiheeseen.

11. Kun kosketusnäytössä näkyy [Seuraava sivu?], tee jokin seuraavista:

- Paina [Ei], kun olet skannannut sivut.
- Skannaa toinen sivu painamalla [Kyllä]. Aseta seuraava sivu valotustasolle ja paina [OK]. Laite aloittaa sivun skannaamisen.

Toista tämä vaihe kullekin lisäsivulle.



Aiheeseen liittyviä tietoja

- [Faksin lähettäminen](#)

Vaihda faksin automaattisen uudelleenalinnan asetus

Vastaavat mallit: MFC-J491DW/MFC-J497DW/MFC-J890DW/MFC-J895DW

Jos lähetät faksia automaattisesti ja linja on varattu, kun faksin automaattisen uudelleenalinnan asetus on [Kyllä], laite valitsee uudelleen enintään kolme kertaa viiden minuutin välein.

Oletusasetus on [Kyllä].



>> [MFC-J491DW/MFC-J497DW](#)

>> [MFC-J890DW/MFC-J895DW](#)

MFC-J491DW/MFC-J497DW

1. Paina **Menu (Valikko)**-painiketta.
2. Kun painat ▲ tai ▼, voit valita seuraavaa:
 - a. Valitse [Perusasetukset]. Paina **OK**.
 - b. Valitse [Faksin autom. uud.valinta]. Paina **OK**.
 - c. Valitse [Kyllä] (tai [Ei]). Paina **OK**.
3. Paina **Stop/Exit (Lopeta/Poistu)**.

MFC-J890DW/MFC-J895DW

1. Paina  [Asetukset] > [Kaikki aset.] > [Perusasetukset] > [Faksin autom. uud.valinta].
2. Paina [Kyllä] tai [Ei].
3. Paina .



Aiheeseen liittyviä tietoja

- [Faksin lähettäminen](#)

Käynnissä olevan faksin peruuttaminen

Vastaavat mallit: MFC-J491DW/MFC-J497DW/MFC-J890DW/MFC-J895DW



>> [MFC-J491DW/MFC-J497DW](#)

>> [MFC-J890DW/MFC-J895DW](#)

MFC-J491DW/MFC-J497DW

1. Peruuta faksi, jonka lähetys on jo käynnissä, painamalla **Stop/Exit (Lopeta/Poistu)**.
2. Kun painat **Stop/Exit (Lopeta/Poistu)**, kun laite on valitsemassa tai lähettämässä, nestekidenäytössä näkyy [Peruuta työ?]. Vahvista painamalla ▶.

MFC-J890DW/MFC-J895DW

1. Palaa Alkuun-näyttöön painamalla .
2. Peruuta faksi, jonka lähetys on jo käynnissä, painamalla .
3. Kun painat , kun laite on valitsemassa tai lähettämässä, kosketusnäytössä näkyy [Peruuta työ?]. Paina [Kyllä].

✓ Aiheeseen liittyviä tietoja

- [Faksin lähettäminen](#)

Liittyvät aiheet:

- [Puhelin- ja faksiongelmat](#)

Odottavien faksien tarkistus ja peruutus

Vastaavat mallit: MFC-J491DW/MFC-J497DW/MFC-J890DW/MFC-J895DW

Näiden ohjeiden avulla voit tarkistaa tai peruuttaa laitteen muistiin tallennetut faksit, jotka odottavat lähettämistä. Jos muistissa ei ole faksitöitä, LCD-näytössä näkyy [Ei töitä odot.]. Voit peruuttaa faksityöt, joita ei ole vielä lähetetty.



>> [MFC-J491DW/MFC-J497DW](#)

>> [MFC-J890DW/MFC-J895DW](#)

MFC-J491DW/MFC-J497DW

1. Paina **Menu (Valikko)**.
2. Kun painat ▲ tai ▼, voit valita seuraavaa:
 - a. Valitse [Faksi]. Paina **OK**.
 - b. Valitse [Jälj.oleva työ]. Paina **OK**.
3. Tee seuraavaa kullekin faksityölle, jonka haluat tarkistaa tai peruuttaa:
 - a. Selaa odottavia töitä painamalla ▲ tai ▼. Jos tarvitset peruuttaa työn, valitse peruutettava työ ja paina sitten **OK**.
 - b. Vahvista painamalla ► tai poistu peruuttamatta painamalla ◀.
4. Kun olet valmis, paina **Stop/Exit (Lopeta/Poistu)**.

MFC-J890DW/MFC-J895DW

1. Paina  [Asetukset] > [Kaikki aset.] > [Faksi] > [Jälj.oleva työ].
2. Tee seuraavaa kullekin faksityölle, jonka haluat tarkistaa tai peruuttaa:
 - a. Selaa odottavia töitä painamalla ▲ tai ▼. Paina peruutettavaa työtä tarvittaessa.
 - b. Paina [OK].
 - c. Vahvista painamalla [Kyllä] tai poistu peruuttamatta painamalla [Ei].
3. Kun olet valmis, paina .

✓ Aiheeseen liittyviä tietoja

- [Faksin lähettäminen](#)

Liittyvät aiheet:

- [Puhelin- ja faksiongelmat](#)

Faksiasetukset

Vastaavat mallit: MFC-J491DW/MFC-J497DW/MFC-J890DW/MFC-J895DW

>> [MFC-J491DW/MFC-J497DW](#)
>> [MFC-J890DW/MFC-J895DW](#)

MFC-J491DW/MFC-J497DW

Voit muuttaa faksin lähetysasetuksia painamalla  (FAX).

Asetus	Kuvaus
Faksin tarkkuus	Aseta lähetettävien faksien erottelutarkkuus. Usein faksin erottelutarkkuuden muuttaminen voi parantaa faksin laatua.
Kontrasti	Säädä kontrastia. Jos asiakirja on kovin vaalea tai tumma, voit ehkä parantaa faksin laatua muuttamalla kontrastia.
Tason skann.koko	Säädä valotustason skannausalue asiakirjan kokoiseksi. ➤➤ <i>Aiheeseen liittyviä tietoja: Skannerin tekniset tiedot Määritykset</i>
Ryhmälähetys (vain mustavalkoinen)	Lähetä sama faksiviesti useampaan kuin yhteen faksinumeroon samalla kertaa.
Lähetä heti	Lähetä faksi välittömästi odottamatta, että laite noutaa skannauksen muististaan.
Ulkomaanlinja	Määritä päällä, jos lähetyksessä ulkomaille on ongelmia.
Puheluhist.	Valitse numero puheluiden historiasta.
Osoitekirja	Valitse numero osoitekirjasta.
Aset. uusi oletus	Tallenna asetukset oletusasetuksiksi.
Tehdasasetukset	Palauta kaikki asetukset takaisin tehdasasetuksiin.

MFC-J890DW/MFC-J895DW

Voit muuttaa faksin lähetysasetuksia painamalla [Valinnat]-painiketta.

Asetus	Kuvaus
Faksin tarkkuus	Aseta lähetettävien faksien erottelutarkkuus. Usein faksin erottelutarkkuuden muuttaminen voi parantaa faksin laatua.
Kontrasti	Säädä kontrastia. Jos asiakirja on kovin vaalea tai tumma, voit ehkä parantaa faksin laatua muuttamalla kontrastia.
Tason skann.koko	Säädä valotustason skannausalue asiakirjan kokoiseksi. ➤➤ <i>Aiheeseen liittyviä tietoja: Skannerin tekniset tiedot Määritykset</i>
Ryhmälähetys (vain mustavalkoinen)	Lähetä sama faksiviesti useampaan kuin yhteen faksinumeroon samalla kertaa.
Esikatselu (vain mustavalkoinen)	<ul style="list-style-type: none">• Esikatselu faksia ennen sen lähetystä.• Et voi lähettää värillistä faksia, kun Esikatselu -asetus on Kyllä.

Asetus	Kuvaus
Väriasetus	Määritä, lähetetäänkö faksit mustavalkoisina tai värillisinä. <ul style="list-style-type: none"> Värillisiä fakseja ei voi tallentaa laitteen muistiin, ja laite lähettää ne välittömästi. Lähetä monisivuiset värilliset faksit ADS-laitteen avulla. Et voi lähettää värillistä faksia, kun Esikatselu -asetuksena on Kyllä.
Ajast. faksi (vain mustavalkoinen)	Aseta kellonaika, jolloin ajastetut faksit lähetetään.
Keräyslähetykset (vain mustavalkoinen)	Toimi taloudellisesti lähettämällä kaikki samanaikaisesti samaan faksinumeroon lähetettäväksi ajastetut faksit yhtenä faksina lähetyksajan säästämiseksi.
Lähetä heti	Lähetä faksi välittömästi odottamatta, että laite noutaa skannauksen muististaan.
Ulkomaanlinja	Määritä päällä, jos lähetyksessä ulkomaille on ongelmia.
Puheluhist.	Valitse numero puheluiden historiasta.
Osoitekirja	Valitse numero osoitekirjasta.
Aset. uusi oletus	Tallenna asetukset oletusasetuksiksi.
Tehdasasetukset	Palauta kaikki asetukset takaisin tehdasasetuksiin.



Voit tallentaa nykyiset asetukset painamalla [Tallenna pikakuvak.].

Laite kysyy, haluatko tehdä tästä yhden kosketuksen pikavalinnan. Noudata LCD-näyttöön tulevia ohjeita.



Aiheeseen liittyviä tietoja

- [Faksin lähettäminen](#)

Liittyvät aiheet:

- [Lähetä faksi Brother-laitteestasi](#)
- [Tekniset tiedot](#)

Faksin vastaanotto

- [Vastaanottotilan asetukset](#)
- [Faksin esikatselu](#)
- [Ylikokoisen saapuvan faksin sivukoon pienentäminen](#)
- [Faksin vastaanottoleiman asetus](#)
- [Faksin vastaanottaminen puhelinkeskustelun loppuksi](#)
- [Vastaanotto muistiin -asetukset](#)
- [Faksien kaukonouto](#)

Vastaanottotilan asetukset

- [Vastaanottotilojen yleiskuvaus](#)
- [Oikean vastaanottotilan valinta](#)
- [Laitteen vastausta edeltävien soittojen määrän asettaminen \(Soittoviive\)](#)
- [F/P-soittoajan \(Vale-/kaksoissoitto\) määrittäminen](#)
- [Faksin tunnistuksen määrittäminen](#)

Vastaanottotilojen yleiskuvaus

Vastaavat mallit: MFC-J491DW/MFC-J497DW/MFC-J890DW/MFC-J895DW

Joissakin vastaanottotiloissa laite vastaa automaattisesti ([Vain fax] ja [Faksi/Puhelin]). Saatat haluta muuttaa soittoviivettä ennen näiden tilojen käyttöä.

Vain faksi

[Vain fax] -tilassa jokaiseen puheluun vastataan automaattisesti faksina.

Faksi/Puhelin

[Faksi/Puhelin] -tilan avulla voidaan hallita saapuvia puheluita, sillä tila tunnistaa, ovatko puhelut faksipuhelua vai tavallisia puhelua, ja käsittelee niitä jollakin seuraavista tavoista:

- Faksit vastaanotetaan automaattisesti.
- Tavallisen puhelun tullessa kuuluu F/P-soitto, jolloin voit vastata puhelimeen. F/P-soitto on laitteen tuottama kaksoissoittoääni.

Manuaalinen

[Manuaalinen] -tila kytkee pois päältä kaikki automaattiset vastaustoiminnot.

Voit vastaanottaa faksin [Manuaalinen] -tilassa nostamalla ulkoisen puhelimen kuulokkeen. Kun kuulet faksiäänet (lyhyet toistuvat äänimerkit), paina käynnistuspainiketta, ja vastaanota sitten faksi valitsemalla [Vastaanota]. Voit vastaanottaa fakseja myös faksin tunnistustoiminnon avulla vastaamalla puhelimeen, joka on kytketty samaan linjaan kuin laite.

Ulkoisen puhelinvastaaja

[Ulk. VAS] -tilassa ulkoisen puhelinvastaaja vastaa saapuviin puheluihin.

Tulevat puhelut käsitellään seuraavasti:

- Faksit vastaanotetaan automaattisesti.
- Soittajat voivat tallentaa viestin ulkoiseen puhelinvastaajaan.



Aiheeseen liittyviä tietoja

- [Vastaanottotilan asetukset](#)

Liittyvät aiheet:

- [Laitteen vastausta edeltävien soittojen määrän asettaminen \(Soittoviive\)](#)
- [F/P-soittoajan \(Vale-/kaksoissoitto\) määrittäminen](#)
- [Faksin tunnistuksen määrittäminen](#)
- [Ulkoisen puhelinvastaajan yhdistäminen](#)

Oikean vastaanottotilan valinta

Vastaavat mallit: MFC-J491DW/MFC-J497DW/MFC-J890DW/MFC-J895DW

Sinun on valittava vastaanottotila ulkoisten laitteiden sekä puhelinlinjan palveluiden mukaan.

Oletusasetuksena laite vastaanottaa automaattisesti kaikki siihen lähetetyt faksit. Voit valita oikean tilan seuraavan kaavion avulla.

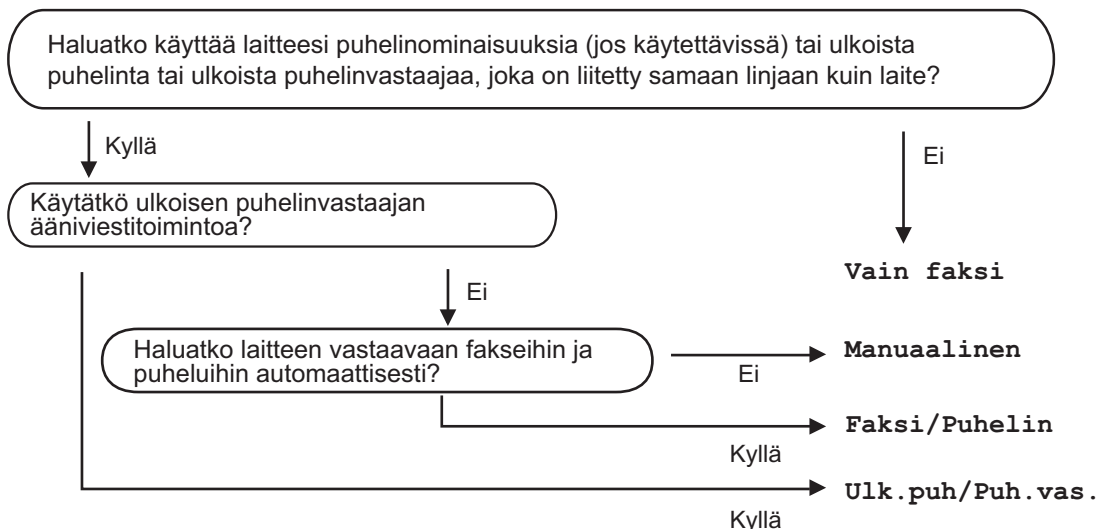

>> [MFC-J491DW/MFC-J497DW](#)

>> [MFC-J890DW/MFC-J895DW](#)

MFC-J491DW/MFC-J497DW

1. Paina **Menu (Valikko)**.
2. Kun painat ▲ tai ▼, voit valita seuraavaa:
 - a. Valitse [Faksi]. Paina **OK**.
 - b. Valitse [Vastaanottoas.]. Paina **OK**.
 - c. Valitse [Vastaanottotila]. Paina **OK**.



(Tanska)

Jos et pysty muuttamaan [Vastaanottotila]-vaihtoehtoa, varmista, että tunnistesoitto on asetettu [Ei]-tilaan.

3. Valitse [Vain fax], [Faksi/Puhelin], [Ulk. VAS] tai [Manuaalinen] -vaihtoehto painamalla ▲ tai ▼ ja paina sitten **OK**.
4. Paina **Stop/Exit (Lopeta/Poistu)**.

MFC-J890DW/MFC-J895DW

1. Paina  [Asetukset] > [Kaikki aset.] > [Faksi] > [Vastaanottoas.] > [Vastaanottotila].



(Tanska)

Jos et pysty muuttamaan [Vastaanottotila]-vaihtoehtoa, varmista, että tunnistesoitto on asetettu [Ei]-tilaan.

2. Tuo [Vain fax], [Fak/Puh], [Ulk. VAS] tai [Manuaal.] -vaihtoehto näytölle painamalla ▲ tai ▼ ja paina haluamaasi vaihtoehtoa.

3. Paina .



Aiheeseen liittyviä tietoja

- Vastaanottotilan asetukset

Liittyvät aiheet:

- Tunnistesoitto
 - Kaukonoutokomennot
 - Ulkoisen puhelinvastaajan yhdistäminen
 - Puhelin- ja faksiongelmat
-

Laitteen vastausta edeltävien soittojen määrän asettaminen (Soittoviive)

Vastaavat mallit: MFC-J491DW/MFC-J497DW/MFC-J890DW/MFC-J895DW

Jos joku soittaa laitteeseesi, se antaa puhelimen normaalin soittoäänien. Soittoäänien määrä säädetään soittoviiveasetuksella.

- Soittokerrat-asetus määrittää laitteen soittokertojen määrän, ennen kuin se vastaa tiloissa [Vain fax] ja [Faksi/Puhelin].
- Jos laitteen kanssa samalla linjalla on ulkoinen puhelin tai rinnakkaispuhelin, valitse suurin mahdollinen määrä soittokertoja.

>> [MFC-J491DW/MFC-J497DW](#)

>> [MFC-J890DW/MFC-J895DW](#)

MFC-J491DW/MFC-J497DW

1. Paina **Menu (Valikko)**.
2. Kun painat ▲ tai ▼, voit valita seuraavaa:
 - a. Valitse [Faksi]. Paina **OK**.
 - b. Valitse [Vastaanottoas.]. Paina **OK**.
 - c. Valitse [Soittokerrat]. Paina **OK**.
 - d. Valitse, kuinka monta kertaa haluat laitteen soivan, ennen kuin se vastaa. Paina **OK**.



- Jos valitset [0], laite vastaa heti eikä linja hälytä lainkaan (saatavissa vain joissakin maissa).

3. Paina **Stop/Exit (Lopeta/Poistu)**.

MFC-J890DW/MFC-J895DW

1. Paina  [Asetukset] > [Kaikki aset.] > [Faksi] > [Vastaanottoas.] > [Soittokerrat].
2. Valitse, kuinka monta kertaa haluat laitteen soivan, ennen kuin se vastaa.



- Jos valitset [0], laite vastaa heti eikä linja hälytä lainkaan (saatavissa vain joissakin maissa).

3. Paina .

✓ Aiheeseen liittyviä tietoja

- [Vastaanottotilan asetukset](#)

Liittyvät aiheet:

- [Vastaanottotilojen yleiskuvaus](#)
- [Käyttö ulkoisista puhelimista ja rinnakkaispuhelimista](#)
- [Faksin tunnistuksen määrittäminen](#)
- [Puhelin- ja faksiongelmat](#)

F/P-soittoajan (Vale-/kaksoissoitto) määrittäminen

Vastaavat mallit: MFC-J491DW/MFC-J497DW/MFC-J890DW/MFC-J895DW

Kun määrität vastaanottotilaksi [Faksi/Puhelin], ja soitto on faksi, laite vastaanottaa sen automaattisesti. Jos soitto on kuitenkin puhelu, laite tuottaa F/P-soiton (vale-/kaksoissoitto) F/P-soittoaika-asetuksen keston mukaisesti. F/P-soittoäänen kuuluminen tarkoittaa, että linjalla on tavallinen puhelu.

Koska F/P-soitto on Brother-laitteen tuottama ääni, ulkoiset puhelimet ja rinnakkaispuhelimet eivät soi. Puheluun voi kuitenkin vastata millä tahansa puhelimella.

>> [MFC-J491DW/MFC-J497DW](#)

>> [MFC-J890DW/MFC-J895DW](#)



MFC-J491DW/MFC-J497DW

1. Paina **Menu (Valikko)**.
2. Kun painat ▲ tai ▼, voit valita seuraavaa:
 - a. Valitse [Faksi]. Paina **OK**.
 - b. Valitse [Vastaanottoas.]. Paina **OK**.
 - c. Valitse [F/P soit. pit.]. Paina **OK**.
 - d. Valitse, kuinka pitkään laite soi kaksoissoittoäänellä ilmoittaen tavallisesta puhelusta. Paina **OK**.
3. Paina **Stop/Exit (Lopeta/Poistu)**.



Vaikka soittaja katkaisisi puhelun kaksoissoiton aikana, laitteen kaiutin jatkaa soimista määritetyn ajan.

MFC-J890DW/MFC-J895DW

1. Paina  [Asetukset] > [Kaikki aset.] > [Faksi] > [Vastaanottoas.] > [F/P soiton pit.].
2. Valitse, kuinka pitkään laite soi kaksoissoittoäänellä ilmoittaen puhelusta.
3. Paina .



Vaikka soittaja katkaisisi puhelun kaksoissoiton aikana, laitteen kaiutin jatkaa soimista määritetyn ajan.

✓ Aiheeseen liittyviä tietoja

- [Vastaanottotilan asetukset](#)

Liittyvät aiheet:

- [Vastaanottotilojen yleiskuvaus](#)
- [Käyttö ulkoisista puhelimista ja rinnakkaispuhelimista](#)

Faksin tunnistuksen määrittäminen

Vastaavat mallit: MFC-J491DW/MFC-J497DW/MFC-J890DW/MFC-J895DW

Jos faksin tunnistus on päällä: Laite vastaa faksipuheluun automaattisesti, vaikka vastaat puheluun. Kun nestekidenäyttöön tulee viesti, että laitteesi vastaanottaa faksin, tai kun kuulet äänimerkkejä käyttämäsi kuulokkeen kautta, aseta kuuloke vain paikalleen. Laite pitää huolen lopusta.

Jos faksin tunnistus on pois päältä: Jos olet laitteen luona ja vastaat puheluun nostamalla puhelimen kuulokkeen, vastaanota faksi painamalla käynnistyspainiketta ja valitsemalla sitten [Vastaanota]. Jos vastasit rinnakkaispuhelimeen tai ulkoiseen puhelimeen, paina *51.



- Jos Faksin tunnistus -toiminnon asetuksena on [Kyllä], mutta laite ei aloita faksivastaanottoa, kun nostat rinnakkaisen tai ulkoisen puhelimen kuulokkeen, näppäile kaukokäynnistystunnus *51.
- Jos lähetät fakseja samaan puhelinlinjaan kytketystä tietokoneesta ja laite katkaisee lähetyksen, aseta faksin tunnistusasetukseksi [Ei].



>> [MFC-J491DW/MFC-J497DW](#)

>> [MFC-J890DW/MFC-J895DW](#)

MFC-J491DW/MFC-J497DW

1. Paina **Menu (Valikko)**.
2. Kun painat ▲ tai ▼, voit valita seuraavaa:
 - a. Valitse [Faksi]. Paina **OK**.
 - b. Valitse [Vastaanottoas.]. Paina **OK**.
 - c. Valitse [Faksitunnist.]. Paina **OK**.
 - d. Valitse [Kyllä] (tai [Ei]). Paina **OK**.
3. Paina **Stop/Exit (Lopeta/Poistu)**.

MFC-J890DW/MFC-J895DW

1. Paina  [Asetukset] > [Kaikki aset.] > [Faksi] > [Vastaanottoas.] > [Faksitunnist.].
2. Paina [Kyllä] (tai [Ei]).
3. Paina .

✓ Aiheeseen liittyviä tietoja

- [Vastaanottotilan asetukset](#)

Liittyvät aiheet:

- [Vastaanottotilojen yleiskuvaus](#)
- [Laitteen vastausta edeltävien soittojen määrän asettaminen \(Soittoviive\)](#)
- [Käyttö ulkoisista puhelimista ja rinnakkaispuhelimista](#)
- [Kauko-ohjaustunnusten käyttö](#)
- [Puhelin- ja faksiongelmat](#)

Faksin esikatselu

Vastaavat mallit: MFC-J890DW/MFC-J895DW

Katsele vastaanotettuja fakseja nestekidenäytössä käyttämällä faksin esikatseluominaisuutta.

- [Faksin esikatselun ottaminen käyttöön](#)
- [Uusien faksien esikatselu](#)

Faksin esikatselun ottaminen käyttöön

Vastaavat mallit: MFC-J890DW/MFC-J895DW

- Tämä toiminto on käytettävissä vain mustavalkoisissa fakseissa.
- Kun faksin esikatselu on käytössä, vastaanotettujen faksien varmuuskopiota ei tulosteta faksin edelleenlähetys-, PC-Fax-vastaanotto- ja Lähetä edelleen pilvipalveluun -toimintojen yhteydessä, vaikka varmuuskopiointitoiminto olisi käytössä.
- Vaikka tulostetuissa fakseissa näkyvät vastaanoton päivämäärä ja kellonaika, kun faksin vastaanottoleima on päällä, faksin esikatselun näytössä ei näy vastaanoton päivämäärää ja aikaa.

1. Paina  [Asetukset].

2. Paina  [Faks. esikats.].

3. Paina [Kyllä] (tai [Ei]).

Kosketusnäytössä näkyvässä viestissä ilmoitetaan, että tulevia vastaanotettuja fakseja ei tulosteta.

4. Paina [Kyllä].

5. Paina .



Jos faksit tallennetaan muistiin, kun poistat faksin esikatselun pois käytöstä, tee jokin seuraavista toimenpiteistä:

- Jos et halua tulostaa tallennettuja fakseja, paina [Jatka].
Vahvista painamalla [Kyllä].
Faksit poistetaan.
- Tulosta kaikki tallennetut faksit painamalla [Tulosta kaikki faksit ennen poistoa].
- Jos et halua poistaa faksin esikatselua käytöstä, paina [Peruuta].





Aiheeseen liittyviä tietoja

- [Faksin esikatselu](#)

Uusien faksien esikatselu

Vastaavat mallit: MFC-J890DW/MFC-J895DW

Kun faksi on vastaanotettu, LCD-näyttöön tulee viesti.

- Tämä toiminto on käytettävissä vain mustavalkoisissa fakseissa.
- Näet faksin, jota on jo esikatseltu aikaisemmin, painamalla  [Faksi] ja  [Vast.otetut faksit].

1. Näytä uudet faksit painamalla .

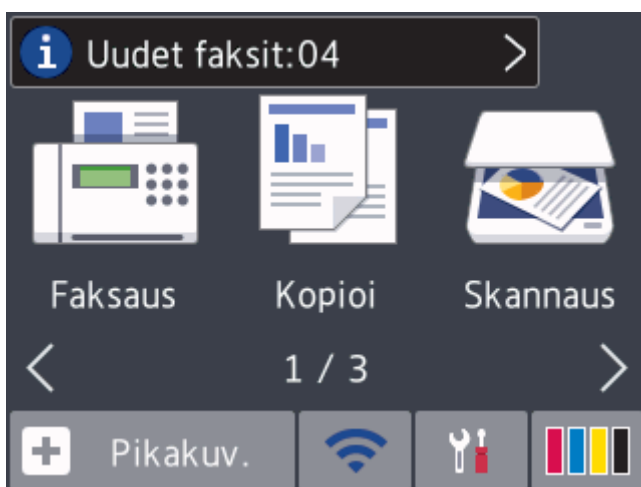

2. Faksiluettelossa on vanhoja ja uusia fakseja. Uusien faksien kohdalla näkyy sininen merkki. Paina haluamaasi faksia.

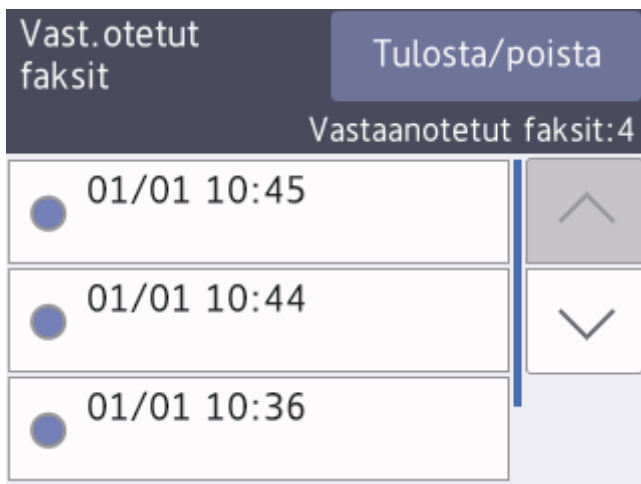

Jos haluat tulostaa tai poistaa kaikki luettelossa olevat faksit, paina [Tulosta/poista].

Tee jokin seuraavista:

- Tulosta kaikki faksit, joita et ole vielä nähnyt, painamalla [Tulosta kaikki (uudet faksit)].
- Tulosta kaikki faksit, jotka olet jo nähnyt, painamalla [Tulosta kaikki (vanhat faksit)].
- Poista kaikki faksit, joita et ole vielä nähnyt, painamalla [Poista kaikki (uudet faksit)].
- Poista kaikki faksit, jotka olet jo nähnyt, painamalla [Poista kaikki (vanhat faksit)].

3. Tee seuraavat toiminnot painamalla taulukossa näkyviä painikkeita:

Painike	Tulos
	Faksin suurentaminen
	Faksin pienentäminen
 tai 	Selaus pystysuunnassa
 tai 	Selaus vaakasuunnassa
	Faksin kääntäminen myötöpäivään
	Faksin poistaminen Vahvista painamalla Kyllä .
	Paluu edelliselle sivulle
	Siirtyminen seuraavalle sivulle
	Paluu faksiluetteloon

Aloita

Faksin tulostaminen

Jos faksissa on yksi sivu, tulostus käynnistyy. Kosketusnäytössä olevassa viestissä kysytään, haluatko poistaa faksin laitteen muistista. Jos haluat poistaa faksin, paina **Kyllä**. Jos haluat säilyttää faksin laitteen muistissa, paina **Ei**.

Jos faksi on monisivuinen, tee jokin seuraavista:

- Paina **Tul. kaik. sivut**, kun haluat tulostaa koko viestin. Kosketusnäytössä olevassa viestissä kysytään, haluatko poistaa faksin laitteen muistista. Jos haluat poistaa faksin, paina **Kyllä**. Jos haluat säilyttää faksin laitteen muistissa, paina **Ei**.
- Paina **Tulost.vain tämä sivu**, kun haluat tulostaa vain näytössä olevan sivun.
- Paina **Tul.tältä sivult.alk.**, kun haluat tulostaa näytössä olevasta sivusta alkaen viimeiselle sivulle.

- Jos faksi on suurikokoinen, sen avautuminen voi kestää hetken.
- Kosketusnäytössä näkyy faksiviestin nykyisen sivun numero ja sivujen kokonaismäärä.

4. Paina .

Aiheeseen liittyviä tietoja

- [Faksin esikatselu](#)

Ylikokoisen saapuvan faksin sivukoon pienentäminen

Vastaavat mallit: MFC-J491DW/MFC-J497DW/MFC-J890DW/MFC-J895DW

Kun [Autom. pien.] -asetus on [Kyllä], Brother-laite pienentää saapuvan faksin jokaisen ylisuuren sivun sopimaan käytetylle paperille. Laite laskee pienennysuhteen faksin sivukoon ja paperikokoasetuksen perusteella.



>> [MFC-J491DW/MFC-J497DW](#)

>> [MFC-J890DW/MFC-J895DW](#)

MFC-J491DW/MFC-J497DW

1. Paina **Menu (Valikko)**.
2. Kun painat ▲ tai ▼, voit valita seuraavaa:
 - a. Valitse [Faksi]. Paina **OK**.
 - b. Valitse [Vastaanottoas.]. Paina **OK**.
 - c. Valitse [Autom. pien.]. Paina **OK**.
 - d. Valitse [Kyllä] (tai [Ei]). Paina **OK**.
3. Paina **Stop/Exit (Lopeta/Poistu)**.

MFC-J890DW/MFC-J895DW

1. Paina  [Asetukset] > [Kaikki aset.] > [Faksi] > [Vastaanottoas.] > [Autom. pien.].
2. Paina [Kyllä] (tai [Ei]).
3. Paina .

✓ Aiheeseen liittyviä tietoja

- [Faksin vastaanotto](#)

Liittyvät aiheet:

- [Paperiasetukset](#)
- [Paperinkäsittely- ja tulostusongelmat](#)

Faksin vastaanottoleiman asetus

Vastaavat mallit: MFC-J491DW/MFC-J497DW/MFC-J890DW/MFC-J895DW

Aseta laite tulostamaan vastaanoton päivämäärä ja kellonaika jokaisen vastaanotetun faksisivun yläreunaan. Varmista, että olet asettanut laitteeseen nykyisen päivämäärän ja kellonajan.

Tämä toiminto on käytettävissä vain mustavalkoisissa fakseissa.



>> [MFC-J491DW/MFC-J497DW](#)

>> [MFC-J890DW/MFC-J895DW](#)

MFC-J491DW/MFC-J497DW

1. Paina **Menu (Valikko)**.
2. Kun painat ▲ tai ▼, voit valita seuraavaa:
 - a. Valitse [Faksi]. Paina **OK**.
 - b. Valitse [Vastaanottoas.]. Paina **OK**.
 - c. Valitse [Faks.vast.oton leima]. Paina **OK**.
 - d. Valitse [Kyllä] (tai [Ei]). Paina **OK**.
3. Paina **Stop/Exit (Lopeta/Poistu)**.

MFC-J890DW/MFC-J895DW

1. Paina  [Asetukset] > [Kaikki aset.] > [Faksi] > [Vastaanottoas.] > [Faks.vast.oton leima].
2. Paina [Kyllä] (tai [Ei]).
3. Paina .

✓ Aiheeseen liittyviä tietoja

- [Faksin vastaanotto](#)

Faksin vastaanottaminen puhelinkeskustelun lopuksi

Vastaavat mallit: MFC-J491DW/MFC-J497DW/MFC-J890DW/MFC-J895DW

Jos puhut Brother-laitteeseen liittyvään puhelimeen ja toinen osapuoli puhuu samoin omaan faksilaitteeseensa liitettyyn puhelimeen, toinen osapuoli voi keskustelun lopuksi lähettää sinulle faksin, ennen kuin katkaisette puhelun.

- Laitteen ADS:n on oltava tyhjä.

>> [MFC-J491DW/MFC-J497DW](#)

>> [MFC-J890DW/MFC-J895DW](#)

MFC-J491DW/MFC-J497DW

1. Pyydä toista osapuolta asettamaan faksi laitteeseen ja painamaan käynnistys- tai lähetysnäppäintä.
2. Kun kuulet faksin merkkiääniä (hitaasti toistuvia äänimerkkejä), paina **Mono Start (M/V-käynnistys)** tai **Colour Start (Värikäynnistys)**.
3. Vastaanota faksi painamalla ◀.
4. Aseta ulkoinen kuuloke paikalleen.

MFC-J890DW/MFC-J895DW

1. Pyydä toista osapuolta asettamaan faksi laitteeseen ja painamaan käynnistys- tai lähetysnäppäintä.
2. Paina , niin esiin tulee [Faksin käynnistys] -painike.
3. Kun kuulet faksin merkkiääniä (hitaasti toistuvia äänimerkkejä), paina [Faksin käynnistys].
4. Vastaanota faksi painamalla [Vastaanota].
5. Aseta ulkoinen kuuloke paikalleen.

✓ Aiheeseen liittyviä tietoja

- [Faksin vastaanotto](#)

Vastaanotto muistiin -asetukset

Vastaavat mallit: MFC-J491DW/MFC-J497DW/MFC-J890DW/MFC-J895DW

Ohjaa tulevia fakseja muistin vastaanottoasetusten avulla, kun olet pois laitteen luota. Voit käyttää vain yhtä muistin vastaanottoasetusta kerrallaan.

Vastaanotto muistiin -asetukseksi voidaan määrittää:

- Faksin edelleenlähetys (MFC-J890DW/MFC-J895DW)
- Faksin tallennus (MFC-J890DW/MFC-J895DW)
- PC-Fax-vastaanotto
- Edelleenlähetys pilvipalveluun (MFC-J890DW/MFC-J895DW)

Laitte lähettää vastaanotetut faksit edelleen verkkopalveluihin.

- Ei

Tämä toiminto on käytettävissä vain mustavalkoisissa fakseissa.

- [Saapuvien faksien lähettäminen edelleen toiseen laitteeseen](#)
- [Saapuvien faksien tallentaminen laitteen muistiin](#)
- [Vastaanotettujen faksien siirtäminen tietokoneeseen PC-Fax-vastaanotto toiminnolla \(vain Windows\)](#)
- [Muistiin vastaanoton vaihtoehtojen muuttaminen](#)
- [Muistiin vastaanoton poistaminen käytöstä](#)
- [Laitteen muistiin tallennetun faksin tulostaminen](#)
- [Faksin edelleenlähettämisen pilvipalveluun tai sähköpostiin kytkeminen päälle](#)

Saapuvien faksien lähettäminen edelleen toiseen laitteeseen

Vastaavat mallit: MFC-J890DW/MFC-J895DW

Faksien edelleenlähetystoiminnon avulla voit automaattisesti välittää saapuvia fakseja toiseen laitteeseen.

Tämä toiminto on käytettävissä vain mustavalkoisissa fakseissa.

1. Paina  [Asetukset] > [Kaikki aset.] > [Faksi] > [Vastaanottoas.] > [Muist.vast.ot.].
2. Paina ▲ tai ▼ näyttääksesi [Faks.ed.läh.] -vaihtoehdon ja paina sitten sitä.
3. Näppäile edelleenlähetyksen faksinumero (enintään 20 numeroa) valintapaneelissa.
Paina [OK].
4. Paina [Varm.kopio: Kyllä] tai [Varm.kopio: Ei].



- Jos valitset [Varm.kopio: Kyllä], laite tulostaa vastaanotetut faksit laitteessasi, joten saat kopion.
- Kun faksin esikatselu on käytössä, vastaanotettujen faksien varmuuskopioita ei tulosteta, vaikka valitset [Varm.kopio: Kyllä].
- Jos vastaanotat värillisen faksin, laite vain tulostaa värillisen faksin eikä lähetä sitä edelleen ohjelmoituun faksin edelleenlähetyksnumeroon.

5. Paina .



Aiheeseen liittyviä tietoja



- [Vastaanotto muistiin -asetukset](#)

Saapuvien faksien tallentaminen laitteen muistiin

Vastaavat mallit: MFC-J890DW/MFC-J895DW

Faksien tallennustoiminnon avulla voit tallentaa saapuvia fakseja laitteen muistiin. Voit hakea tallennettuja faksiviestejä muualla sijaitsevasta faksilaitteesta kaukonoutokomennoilla. Laitteesi tulostaa varmuuskopion kustakin tallennetusta faksista.

- Tämä toiminto on käytettävissä vain mustavalkoisissa fakseissa.

1. Paina  [Asetukset] > [Kaikki aset.] > [Faksi] > [Vastaanottoas.] > [Muist.vast.ot.].
2. Paina ▲ tai ▼ näyttääksesi [Faksitallennus] -vaihtoehdon ja paina sitten sitä.
3. Paina .

✓ Aiheeseen liittyviä tietoja

- [Vastaanotto muistiin -asetukset](#)

Liittyvät aiheet:

- [Faksien edelleenlähetys kauko-ohjauksella](#)
- [Laitteen muistiin tallennetun faksin tulostaminen](#)
- [Kaukonoutokomennot](#)

Vastaanotettujen faksien siirtäminen tietokoneeseen PC-Fax-vastaanotto-ohjelmalla (vain Windows)

Vastaavat mallit: MFC-J491DW/MFC-J497DW/MFC-J890DW/MFC-J895DW

Ota käyttöön PC-Fax-vastaanotto-ohjelmisto, joka tallentaa saapuvat faksit automaattisesti laitteen muistiin ja lähettää ne tietokoneeseen. Tämän jälkeen voit tarkastella ja tallentaa fakseja tietokoneessa.

- Tämä toiminto on käytettävissä vain mustavalkoisissa fakseissa. Kun vastaanotat värillisen faksin, laitteesi tulostaa värillisen faksin, mutta ei lähetä fakseja tietokoneeseen.
- Ennen kuin voit asettaa PC-FAX-vastaanoton, tietokoneeseen on asennettava MFL-Pro Suite Brother-ohjelmisto ja ohjaimet. Varmista, että tietokone on kytketty laitteeseen ja että sen virta on kytketty. PC-FAX-vastaanotto-ohjelmiston on oltava käynnissä tietokoneessa.

Vaikka tietokone on pois päältä, laite vastaanottaa ja tallentaa faksit muistiin. Kun tietokoneeseen kytketään virta ja PC-FAX-vastaanotto-ohjelmisto on käynnissä, laite siirtää faksit tietokoneeseen automaattisesti.

>> [MFC-J491DW/MFC-J497DW](#)

>> [MFC-J890DW/MFC-J895DW](#)

MFC-J491DW/MFC-J497DW

1. Paina **Menu (Valikko)**.
2. Kun painat ▲ tai ▼, voit valita seuraavaa:
 - a. Valitse [Faksi]. Paina **OK**.
 - b. Valitse [Vastaanottoas.]. Paina **OK**.
 - c. Valitse [PC-Fax vas.ot.]. Paina **OK**.
 - d. Valitse [Kyllä]. Paina **OK**.
Nestekidenäytössä näkyy [Käynnistä PC-FAX-vastaanotto-ohjelma tietokoneelta.]-sanoma.
 - e. Paina ►-painiketta.
 - f. Valitse [<USB>] tai sen kohdetietokoneen nimi, johon haluat vastaanottaa faksit, jos olet verkossa. Paina **OK**.
 - g. Valitse [Varm.kopio: Kyllä] tai [Varm.kopio: Ei]. Paina **OK**.
3. Paina **Stop/Exit (Lopeta/Poistu)**.

Jos haluat vaihtaa kohdetietokoneen, toista nämä vaiheet.

MFC-J890DW/MFC-J895DW

1. Paina  [Asetukset] > [Kaikki aset.] > [Faksi] > [Vastaanottoas.] > [PC-Fax vas.ot.].
2. Paina [Kyllä].
Kosketusnäytössä on viesti [Käynnistä PC-FAX-vastaanotto-ohjelma tietokoneelta.]
3. Paina [OK].
4. Paina [<USB>] tai paina sen kohdetietokoneen nimeä, johon haluat vastaanottaa fakseja, jos olet verkossa. Paina [OK]-painiketta.
5. Paina [Varm.kopio: Kyllä] tai [Varm.kopio: Ei].



Kun faksin esikatselu on käytössä, vastaanotettujen faksien varmuuskopioita ei tulosteta, vaikka valitset [Varm.kopio: Kyllä].

6. Paina .

Jos haluat vaihtaa kohdetietokoneen, toista nämä vaiheet.



Aiheeseen liittyviä tietoja

- [Vastaanotto muistiin -asetukset](#)

Liittyvät aiheet:

- [Faksien tai faksiraporttien siirtäminen](#)
 - [Faksien siirtäminen tietokoneelle](#)
 - [Faksien vastaanotto PC-FAX-vastaanotto-ohjelmalla \(Windows\)](#)
-

Muistiin vastaanoton vaihtoehtojen muuttaminen

Vastaavat mallit: MFC-J890DW/MFC-J895DW

Jos laitteesi muistissa on fakseja, kun muutat muistiin vastaanoton asetusta, LCD-näyttöön tulee jokin seuraavista kysymyksistä:

- **Jos vastaanotetut faksit on jo tulostettu, kosketusnäytössä näkyy [Poistetaanko kaikki asiakirjat?]**
 - Jos painat [Kyllä], muistissa olevat faksit poistetaan ennen asetuksen muutosta.
 - Jos painat [Ei], muistissa olevia fakseja ei poisteta ja asetus säilyy ennallaan.
- **Jos laitteen muistissa on tulostamattomia fakseja, kosketusnäytössä näkyy [Tulostetaanko kaikki faksit?]**
 - Jos painat [Kyllä], muistissa olevat faksit tulostetaan ennen asetuksen muutosta.
 - Jos painat [Ei], muistissa olevia fakseja ei tulosteta ja asetus säilyy ennallaan.
- Jos vastaanotetut faksit jäävät laitteen muistiin, kun vaihdat [PC-Fax vas.ot.] -toimintoon toisesta vaihtoehdosta ([Faks.ed.läh.], [Välitä pilvipalveluun] tai [Faksitalleenus]), paina [<USB>] tai tietokoneen nimeä, jos olet verkossa, ja paina sitten [OK]. Sinulta kysytään, haluatko ottaa varmuustulostuksen käyttöön.

Kosketusnäytössä näkyy:

[Läh. fax PC:hen?]

- Jos painat [Kyllä], muistissa olevat faksit lähetetään tietokoneeseen ennen asetuksen muutosta.
- Jos painat [Ei], muistissa olevia fakseja ei poisteta ja asetus säilyy ennallaan.

✓ Aiheeseen liittyviä tietoja

- [Vastaanotto muistiin -asetukset](#)

Liittyvät aiheet:

- [Muistiin vastaanoton poistaminen käytöstä](#)

Muistiin vastaanoton poistaminen käytöstä

Vastaavat mallit: MFC-J890DW/MFC-J895DW

Poista muistiin vastaanotto käytöstä, jos et halua laitteen tallentavan tai siirtävän saapuvia fakseja.

1. Paina  [Asetukset] > [Kaikki aset.] > [Faksi] > [Vastaanottoas.] > [Muist.vast.ot.].
2. Paina [Ei].



Kosketusnäytössä näkyy [Tulostetaanko kaikki faksit?] tai [Poistetaanko kaikki asiakirjat?], jos laitteen muistissa on vastaanotettuja fakseja.

3. Paina .



Aiheeseen liittyviä tietoja

- [Vastaanotto muistiin -asetukset](#)

Liittyvät aiheet:

- [Muistiin vastaanoton vaihtoehtojen muuttaminen](#)
- [Virhe- ja huoltoviestit](#)
- [Puhelin- ja faksiongelmat](#)

Laitteen muistiin tallennetun faksin tulostaminen

Vastaavat mallit: MFC-J491DW/MFC-J497DW/MFC-J890DW/MFC-J895DW

- Tämä toiminto on käytettävissä vain mustavalkoisissa fakseissa.
- Kun faksi on tulostettu, se poistetaan laitteen muistista.

>> [MFC-J491DW/MFC-J497DW](#)

>> [MFC-J890DW/MFC-J895DW](#)

MFC-J491DW/MFC-J497DW

Jos kytket päälle [PC-Fax vas.ot.], laitteesi vastaanottaa ja tallentaa faksit muistiinsa myös silloin, kun tietokoneen virta kytketään pois päältä.

1. Paina **Menu (Valikko)**.
2. Kun painat ▲ tai ▼, voit valita seuraavaa:
 - a. Valitse [Faksi]. Paina **OK**.
 - b. Valitse [Tulosta viesti]. Paina **OK**.
3. Paina ►-painiketta.

MFC-J890DW/MFC-J895DW

Jos valitset [Faksitallennus], voit tulostaa kaikki faksit muistista.

1. Paina  [Asetukset] > [Kaikki aset.] > [Faksi] > [Tulosta viesti].



Voit myös tulostaa faksit muistista painamalla [Tallenn. faksit] kosketusnäytöllä.

2. Paina [Kyllä].

✓ Aiheeseen liittyviä tietoja

- [Vastaanotto muistiin -asetukset](#)

Liittyvät aiheet:

- [Saapuvien faksien tallentaminen laitteen muistiin](#)
- [Virhe- ja huoltoviestit](#)
- [Puhelin- ja faksiongelmat](#)

Faksien kaukonouto

Vastaavat mallit: MFC-J890DW/MFC-J895DW

Voit soittaa laitteeseesi mistä tahansa äänitaajuusvalintapuhelimesta tai faksilaitteesta ja noutaa faksit kauko-ohjaustunnuksen ja kaukokomentojen avulla käyttämällä kaukonoutotoimintoa.

- [Etäkäyttökoodin määrittäminen](#)
- [Etäkäyttökoodin käyttö](#)
- [Kaukonoutokomennot](#)
- [Faksien edelleenlähetys kauko-ohjauksella](#)
- [Faksin välityksnumeron muuttaminen](#)

Etäkäyttökoodin määrittäminen

Vastaavat mallit: MFC-J890DW/MFC-J895DW

Määritä kauko-ohjaustunnus, jonka avulla voit käyttää ja ohjata Brother-laitetta silloinkin, kun olet muualla.

1. Paina  [Asetukset] > [Kaikki aset.] > [Faksi] > [Kaukokäyttö].
2. Näppäile kolminumeroinen tunnus kosketusnäytössä käyttämällä valintapaneelin numeroita [0] ... [9], [*] tai [#] (Valmiiksi asetettua '*'-merkkiä ei voi muuttaa).

Paina [OK].



- ÄLÄ käytä samaa tunnusta, jota käytetään kaukokäynnistystunnukselle (*51) tai pysäytyskoodille (#51).
- Kun haluat poistaa oman tunnuksen, palauta käytöstä poistettu asetetus (---*) pitämällä painettuna , ja paina sitten [OK].

3. Paina .



Aiheeseen liittyviä tietoja

- [Faksien kaukonouto](#)

Liittyvät aiheet:

- [Etäkäyttökoodin käyttö](#)
- [Käyttö ulkoisista puhelimista ja rinnakkaispuhelimista](#)
- [Kauko-ohjaustunnusten käyttö](#)

Etäkäyttökoodin käyttö

Vastaavat mallit: MFC-J890DW/MFC-J895DW

1. Kun olet poissa Brother-laitteen luota, valitse faksinumero äänitaajuuspuhelimesta tai faksilaitteesta.
2. Kun laite vastaa puheluun, näppäile heti kolminumeroinen kauko-ohjaustunnus ja *.
3. Brother-laite ilmoittaa, jos se on vastaanottanut fakseja:
 - Yksi pitkä äänimerkki - laite on vastaanottanut ainakin yhden faksin
 - Ei äänimerkkiä - laite ei ole vastaanottanut faksia
4. Kun laite antaa kaksi lyhyttä äänimerkkiä, syötä komento.
 - Laite katkaisee yhteyden, jos et syötä komentoa 30 sekunnin sisällä.
 - Jos syötät väärän komennon, laite antaa kolme äänimerkkiä.
5. Kun olet valmis, paina 9 ja poista sitten laitteen aktivointi painamalla 0.
6. Lopeta puhelu.



Tämä toiminto ei ole ehkä käytettävissä kaikissa maissa eivätkä kaikki puhelinyhtiöt ehkä tue sitä.



Aiheeseen liittyviä tietoja

- [Faksien kaukonouto](#)

Liittyvät aiheet:

- [Etäkäyttökoodin määrittäminen](#)

Kaukonoutokomennot

Vastaavat mallit: MFC-J890DW/MFC-J895DW

Käytä tämän taulukon kaukokomentoja faksikomentojen ja vaihtoehtojen antamiseen, kun olet poissa Brother-koneen lähetyiltä. Kun soitat koneelle ja kirjoitat kauko-ohjaustunnuksen (kolme numeroa ja *), järjestelmä toistaa lyhyet äänimerkit ja sinun on annettava kaukokomento (sarake 1), jota seuraa yksi tämän komennon vaihtoehtoista (sarake 2)

Kaukokomennot	Vaihtoehdot	Toiminnon tiedot
95	Vaihda faksin välitys- tai faksin talletus -asetuksia	
	1 POIS PÄÄLTÄ	Voit valita <i>Pois päältä</i> , kun noudat tai poistat kaikki viestisi.
	2 Faksin välitys	Yksi pitkä äänimerkki tarkoittaa, että muutos on hyväksytty. Jos kuulet kolme lyhyttä äänimerkkiä, et voi tehdä muutosta, koska jotakin asetusta ei ole suoritettu (esimerkiksi faksin välitysnúmero ei ole rekisteröity). Voit rekisteröidä faksin välitysnumeron kirjoittamalla 4. Kun rekisteröit numeron, faksin välitys toimii.
	4 Faksin välitysnúmero	
	6 Faksin tallennus	
96	Faksin nouto.	
	2 Nouda kaikki faksit	Vastaanota tallennetut faksiviestit kirjoittamalla etä-faksilaitteen faksinumero.
	3 Pyyhi faksit muistista	Jos kuulet yhden pitkän äänimerkin, faksiviestit on poistettu muistista.
97	Tarkasta vastaanottotila	
	1 Faksi	Tarkasta, onko faksilaitte vastaanottanut mitään fakseja. Jos kyllä, kuulet yhden pitkän äänimerkin. Jos ei, kuulet kolme lyhyttä äänimerkkiä.
98	Vaihda vastaanottotila	
	1 Ulkoinen TAD	Yksi pitkä äänimerkki tarkoittaa, että muutos on hyväksytty.
	2 Faksi/puhelin	
	3 Vain faksi	
90	Poistu	Lopeta kaukonouto painamalla 9 0 . Odota pitkää äänimerkkiä ja katkaise sitten puhelu.



Aiheeseen liittyviä tietoja

- [Faksien kaukonouto](#)

Liittyvät aiheet:

- [Faksin välitysnumeron muuttaminen](#)
- [Saapuvien faksien tallentaminen laitteen muistiin](#)
- [Faksien edelleenlähetyt kauko-ohjauksella](#)
- [Oikean vastaanottotilan valinta](#)

Faksien edelleenlähetykset kauko-ohjauksella

Vastaavat mallit: MFC-J890DW/MFC-J895DW

Voit soittaa Brother-laitteeseen mistä tahansa äänitaajuuspuhelimesta tai faksilaitteesta ja lähettää saapuvat faksit edelleen toiseen laitteeseen.

- Faksin tallennuksen tai faksin esikatselun on oltava käytössä, jotta tätä ominaisuutta voi käyttää.

1. Näppäile faksinumerosi.
2. Näppäile kauko-ohjaustunnus (kolme numeroa ja *), kun laite vastaa puheluun. Jos kuulet yhden pitkän äänimerkin, olet saanut viestejä.
3. Kun kuulet kaksi lyhyttä äänimerkkiä, paina 9 6 2.
4. Odota, kunnes kuulet pitkän äänimerkin. Näppäile sitten valintanäppäimillä sen etäfaksilaitteen numero (enintään 20 numeroa), johon haluat lähettää faksiviestit, ja näppäile numeron loppuun # #.



Merkkejä * ja # ei voi käyttää valintanumeroina, mutta voit lisätä tauon faksinumeroon painamalla #.

5. Lopeta puhelu, kun kuulet yhden pitkän äänimerkin. Brother-laite välittää kaikki saapuvat faksit annettuun faksinumeroon. Vastaanottava faksilaite tulostaa sitten faksiviestit.



Aiheeseen liittyviä tietoja

- [Faksien kaukonouto](#)

Liittyvät aiheet:

- [Saapuvien faksien tallentaminen laitteen muistiin](#)
- [Kaukonoutokomennot](#)

Faksin välityksnumeron muuttaminen

Vastaavat mallit: MFC-J890DW/MFC-J895DW

1. Näppäile faksinumerosi.
2. Näppäile kauko-ohjaustunnus (kolme numeroa ja *), kun laite vastaa puheluun. Jos kuulet yhden pitkän äänimerkin, olet saanut viestejä.
3. Kun kuulet kaksi lyhyttä äänimerkkiä, paina 9 5 4.
4. Odota, kunnes kuulet pitkän äänimerkin. Anna valintanäppäimillä sen etäfaxilaitteen uusi numero (enintään 20 numeroa), johon haluat välittää faksiviestit, ja näppäile sitten ##.



Merkkejä * ja # ei voi käyttää valintanumeroina, mutta voit lisätä tauon faksinumeroon painamalla #.

5. Kun olet valmis, lopeta kauko-ohjaustoiminto painamalla 9 0.
6. Lopeta puhelu, kun kuulet yhden pitkän äänimerkin.



Aiheeseen liittyviä tietoja

- [Faksien kaukonouto](#)

Liittyvät aiheet:

- [Kaukonoutokomennot](#)

Äänitoiminnot ja faksinumerot

- [Äänitoiminnot](#)
- [Faksinumeroiden tallennus](#)
- [Sarjalähetysryhmien luominen](#)

Äänitoiminnot

- [Puheluun vastaaminen Faksi/Puhelin-vastaanottotilassa](#)

Puheluun vastaaminen Faksi/Puhelin-vastaanottotilassa

Vastaavat mallit: MFC-J491DW/MFC-J497DW/MFC-J890DW/MFC-J895DW

Kun laite on Faksi/Puhelin-tilassa, se ilmoittaa puhelusta F/P-soitolla (kaksoissoitolla).

Jos olet laitteen luona, nosta ulkoisen puhelimen kuuloke ja vastaa sitten painamalla **Tel/R (Puh/R)** -painiketta tai [Nosta] -painiketta.

Jos olet rinnakkaispuhelimessa, nosta kuuloke F/P-soiton aikana ja paina #51 vale-/kaksoissoittojen välillä. Jos kukaan ei ole linjalla tai jos joku haluaa lähettää sinulle faksin, lähetä laitteeseen vastakutsu painamalla *51.



Aiheeseen liittyviä tietoja

- [Äänitoiminnot](#)

Faksinumeroiden tallennus

- [Osoitekirjan numeroiden tallentaminen](#)
- [Osoitekirjan numeroiden tallentaminen soitettavista puheluista](#)
- [Osoitekirjan numeroiden tallentaminen soittajan tunnistus -historiasta](#)
- [Osoitekirjan nimien tai numeroiden muuttaminen tai poistaminen](#)

Osoitekirjan numeroiden tallentaminen





Vastaavat mallit: MFC-J491DW/MFC-J497DW/MFC-J890DW/MFC-J895DW

>> [MFC-J491DW/MFC-J497DW](#)

>> [MFC-J890DW/MFC-J895DW](#)

MFC-J491DW/MFC-J497DW

Voit tallentaa enintään 40 lyhytvalintanumeroa, ja nimen jokaiselle numerolle.

1. Paina  (Osoitekirja).
2. Valitse [Aseta lyh.val.] painamalla  tai . Paina **OK**.
3. Kun painat  tai , voit valita seuraavaa:
 - a. Valitse kaksinumeroinen lyhytvalintakoodi, johon haluat tallentaa numeron. Paina **OK**.
 - b. Valitse [Nimi]. Paina **OK**.
 - c. Anna nimi (enintään 16 merkkiä) valintanäppäimistöllä. Paina **OK**.
 - d. Valitse [Fak/Puh]. Paina **OK**.
 - e. Syötä faksi- tai puhelinnumero (enintään 20 numeroa). Paina **OK**.



- Lisää tauko numeroiden väliin painamalla **Redial/Pause (Uudelleenvalinta/Tauko)**. Voit kasvattaa tauon pituutta painamalla **Redial/Pause (Uudelleenvalinta/Tauko)** niin monta kertaa kuin vaaditaan.
- Varmista, että sisällytät suuntanumeron, kun annat faksi- tai puhelinnumeroita. Soittajan tunnistuksen nimiä ja historiaa ei ehkä näytetä oikein, jos faksi- tai puhelinnumeroon ei ole tallennettu suuntanumeroa. Tämä vaihtelee maittain.

- f. Valitse [OK] ja paina sitten **OK**.

Jos haluat tallentaa toisen lyhytvalintakoodin, toista nämä vaiheet.

4. Paina **Stop/Exit (Lopeta/Poistu)**.

MFC-J890DW/MFC-J895DW

1. Paina  [Faksi] > [Osoitekirja].
2. Tee seuraavat vaiheet:
 - a. Paina [Muokkaa] > [Lisää uusi osoite] > [Nimi].
 - b. Anna nimi (enintään 16 merkkiä) kosketusnäytön avulla. Paina [OK].
 - c. Paina [Osoite 1].
 - d. Syötä ensimmäinen faksipuhelinnumero (enintään 20 numeroa) kosketusnäytön avulla. Paina [OK].



- Lisää tauko numeroiden väliin painamalla [Tauko]. Voit pidentää tauon pituutta painamalla [Tauko] niin monta kertaa kuin on tarpeen.
- Varmista, että sisällytät suuntanumeron, kun annat faksi- tai puhelinnumeroita. Soittajan tunnistuksen nimiä ja historiaa ei ehkä näytetä oikein, jos faksi- tai puhelinnumeroon ei ole tallennettu suuntanumeroa. Tämä vaihtelee maittain. (Soittajan tunnistus ei ole käytettävissä Suomessa)

- e. Tallenna toinen faksi- tai puhelinnumero painamalla [Osoite 2]. Syötä toinen faksi- tai puhelinnumero (enintään 20 merkkiä) kosketusnäytön avulla. Paina [OK].

- f. Vahvista painamalla [OK].

Jos haluat tallentaa toisen osoitekirjan numeron, toista nämä vaiheet.

3. Paina .



Aiheeseen liittyviä tietoja

- Faksinumeroiden tallennus

Liittyvät aiheet:

- Sarjalähetyksryhmien luominen

Osoitekirjan numeroiden tallentaminen soitettavista puheluista

Vastaavat mallit: MFC-J491DW/MFC-J497DW/MFC-J890DW/MFC-J895DW

Voit tallentaa osoitekirjaan numeroita soitettujen puheluiden historiasta.

>> [MFC-J491DW/MFC-J497DW](#)

>> [MFC-J890DW/MFC-J895DW](#)

MFC-J491DW/MFC-J497DW

1. Paina  (FAX).
2. Kun painat ▲ tai ▼, voit valita seuraavaa:
 - a. Valitse [Puheluhist.]. Paina **OK**.
 - b. Valitse [Lähtevä puhelu]. Paina **OK**.
 - c. Paina numeroa, jonka haluat tallentaa. Paina **OK**.
 - d. Paina ◀ ja valitse [Muokkaa].
 - e. Valitse [Lisää osoitekirjaan]. Paina **OK**.



Voit poistaa numeron lähtevien puheluiden historian luettelosta valitsemalla [Poista] ja painamalla sitten **OK**. Vahvista painamalla ▶ [Kyllä].

- f. Valitse [Nimi]. Paina **OK**.
 - g. Anna nimi (enintään 16 merkkiä) valintanäppäimistöllä. Paina **OK**.
 - h. Vahvista faksi- tai puhelinnumero.
 - i. Valitse [OK] ja paina sitten **OK**.
3. Paina **Stop/Exit (Lopeta/Poistu)**.

MFC-J890DW/MFC-J895DW

1. Paina  [Faksi] > [Puhelu- historia] > [Lähtevä puhelu].
2. Paina ▲ tai ▼, kunnes näytössä on numero, jonka haluat tallentaa, ja paina sitä sitten.
3. Paina [Muokkaa] > [Lisää osoitekirjaan] > [Nimi].



Voit poistaa numeron lähtevien puheluiden historiasta painamalla [Muokkaa] > [Poista]. Vahvista painamalla [Kyllä].

4. Anna nimi (enintään 16 merkkiä) kosketusnäytön avulla. Paina [OK].
5. Tallenna toinen faksi- tai puhelinnumero painamalla [Osoite 2]. Anna toinen faksi- tai puhelinnumero (enintään 20 merkkiä) kosketusnäytön avulla. Paina [OK].
6. Vahvista tallennettava faksi- tai puhelinnumero painamalla [OK].
7. Paina .



Aiheeseen liittyviä tietoja

- [Faksinumeroiden tallennus](#)

Liittyvät aiheet:

- [Tekstin syöttäminen Brother-laitteella](#)

Osoitekirjan numeroiden tallentaminen soittajan tunnistus -historiasta

Vastaavat mallit: MFC-J491DW/MFC-J497DW/MFC-J890DW/MFC-J895DW

Jos olet tilannut puhelinyhtiöltäsi soittajan tunnistuspalvelun, voit tallentaa saapuvien puheluiden numerot osoitekirjaan soittajan tunnistushistoriasta.



Tämä ominaisuus ei ole käytettävissä Suomessa.

>> [MFC-J491DW/MFC-J497DW](#)

>> [MFC-J890DW/MFC-J895DW](#)

MFC-J491DW/MFC-J497DW

1. Paina  (FAX).
2. Kun painat ▲ tai ▼, voit valita seuraavaa:
 - a. Valitse [Puheluhist.]. Paina **OK**.
 - b. Valitse [Soittajatunnushist.]. Paina **OK**.
 - c. Paina numeroa, jonka haluat tallentaa. Paina **OK**.
 - d. Paina ◀ ja valitse [Muokkaa].
 - e. Valitse [Lisää osoitekirjaan]. Paina **OK**.



Voit poistaa numeron soittajan tunnistushistorian luettelosta valitsemalla [Poista] ja painamalla sitten **OK**. Vahvista painamalla ▶ [Kyllä].

- f. Valitse [Nimi]. Paina **OK**.
 - g. Anna nimi (enintään 16 merkkiä) valintanäppäimistöllä. Paina **OK**.
 - h. Vahvista faksi- tai puhelinnumero.
 - i. Valitse [OK] ja paina sitten **OK**.
3. Paina **Stop/Exit (Lopeta/Poistu)**.

MFC-J890DW/MFC-J895DW

1. Paina  [Faksi] > [Puhelu- historia] > [Soittajatunnushistoria].
2. Paina ▲ tai ▼, kunnes näytössä on nimi tai numero, jonka haluat tallentaa, ja paina sitä sitten.
3. Paina [Muokkaa] > [Lisää osoitekirjaan] > [Nimi].



Voit poistaa numeron soittajan tunnistushistorian luettelosta painamalla [Muokkaa] > [Poista]. Vahvista painamalla [Kyllä].

4. Anna nimi (enintään 16 merkkiä) kosketusnäytön avulla. Paina [OK].
5. Tallenna toinen faksi- tai puhelinnumero painamalla [Osoite 2]. Anna toinen faksi- tai puhelinnumero (enintään 20 merkkiä) kosketusnäytön avulla. Paina [OK].
6. Vahvista tallennettava faksi- tai puhelinnumero painamalla [OK].
7. Paina .



Aiheeseen liittyviä tietoja

- [Faksinumeroiden tallennus](#)

Liittyvät aiheet:

- Soittajan tunnistus
 - Tekstin syöttäminen Brother-laitteella
-

Osoitekirjan nimien tai numeroiden muuttaminen tai poistaminen

Vastaavat mallit: MFC-J491DW/MFC-J497DW/MFC-J890DW/MFC-J895DW



>> [MFC-J491DW/MFC-J497DW](#)

>> [MFC-J890DW/MFC-J895DW](#)

MFC-J491DW/MFC-J497DW

1. Paina  (Osoitekirja).
2. Tee jokin seuraavista:
 - Voit vaihtaa numeron valitsemalla jonkin seuraavista painikkeella ▲ tai ▼:
 - a. Valitse [Muuta]. Paina **OK**.
 - b. Valitse lyhytvalintanimi, johon haluat muuttaa numeron. Paina **OK**.Tee seuraavat vaiheet:
 - a. Jos haluat muuttaa nimeä, paina ▲ tai ▼ valitaksesi [Nimi] ja paina sitten **OK**. Syötä nimi uudelleen (enintään 16 merkkiä) LCD-näytön näppäimistöllä painamalla ▲, ▼, ◀ tai ▶ ja valitse [OK]. Paina **OK**.
 - b. Jos haluat muuttaa faksi- tai puhelinnumeroa, paina ▲ tai ▼ ja valitse [Faksi/Puhelin] ja paina sitten **OK**. Syötä nimi uudelleen (enintään 20 numeroa) LCD-näytön näppäimistöllä painamalla ▲, ▼, ◀ tai ▶ ja valitse [OK]. Paina **OK**.Paina ▲ tai ▼ ja valitse [OK] ja paina sitten **OK**.
 - Voit poistaa numeron painamalla ▲ tai ▼ valitaksesi [Poista]. Paina **OK**.
Tee seuraavat vaiheet:
 - a. Valitse lyhytvalintanimi sille, mistä haluat poistaa numeron, painamalla ▲ tai ▼.
 - b. Paina ◀ tai ▶ valitaksesi valintaruudun, joka on merkitty lyhytvalintanimellä. Paina **OK**.
3. Paina **Stop/Exit (Lopeta/Poistu)**.

MFC-J890DW/MFC-J895DW

1. Paina  [Faksi] > [Osoitekirja] > [Muokkaa].
 2. Tee jokin seuraavista:
 - Voit muokata nimiä ja faksi- ja puhelinnumeroita painamalla [Muuta].
Paina ▲ tai ▼, kunnes näytössä on numero, jonka haluat muuttaa, ja paina sitä sitten.
 - Muuta nimeä painamalla [Nimi]. Anna uusi nimi (enintään 16 merkkiä) kosketusnäytössä. Paina [OK].
 - Vaihda ensimmäinen faksi- tai puhelinnumero painamalla [Osoite 1]. Anna uusi faksi- tai puhelinnumero (enintään 20 merkkiä) kosketusnäytön avulla. Paina [OK].
 - Vaihda toinen faksi- tai puhelinnumero painamalla [Osoite 2]. Anna uusi faksi- tai puhelinnumero (enintään 20 merkkiä) kosketusnäytön avulla. Paina [OK].Paina [OK], kun olet valmis.
-
-  Jos haluat muuttaa jotakin merkkiä, siirrä kohdistin muokattavan merkin kohdalle ja korosta se painamalla ◀ tai ▶ ja paina sitten . Näppäile uusi merkki.
-
- Kun haluat poistaa numeroita, paina ▲ tai ▼, kunnes näytössä on [Poista], ja paina sitä sitten.
 - Valitse poistettavat faksi- tai puhelinnumerot painamalla niitä, jolloin niihin tulee näkyviin valintamerkki, ja painamalla sitten [OK].

3. Paina .



Aiheeseen liittyviä tietoja

- Faksinumeroiden tallennus
-

Sarjalähetysryhmien luominen

Vastaavat mallit: MFC-J491DW/MFC-J497DW/MFC-J890DW/MFC-J895DW







Osoitekirjaan tallennettu ryhmä mahdollistaa saman faksin lähetyksen moniin faksinumeroihin.

>> [MFC-J491DW/MFC-J497DW](#)

>> [MFC-J890DW/MFC-J895DW](#)

MFC-J491DW/MFC-J497DW

Jokainen faksinumero pitää ensin tallentaa osoitekirjaan. Sen jälkeen ne voidaan lisätä ryhmään numeroina. Kukin ryhmä käyttää lyhytvalintanumeroa. Ryhmiä voidaan tallentaa enintään kuusi, tai suureen ryhmään voi määrittää enintään 39 numeroa.

1. Paina  (Osoitekirja).
2. Kun painat  tai , voit valita seuraavaa:
 - a. Valitse [Luo ryhmiä]. Paina **OK**.
 - b. Valitse ryhmälle määritettävän lyhytvalinnan kaksinumeroinen numero. Paina **OK**.
 - c. Valitse [Nimi] ja paina **OK**.
 - d. Anna uuden ryhmän nimi (enintään 16 merkkiä) valintanäppäimistöllä. Paina **OK**-painiketta.
 - e. Voit lisätä numeroita ryhmään toistamalla seuraavat vaiheet:
 - i. Valitse [Lisää/poista]. Paina **OK**.
 - ii. Valitse [Aakkosjärjestys] tai [Numerojärjestys]. Paina **OK**.
 - iii. Valitse numero luettelosta painamalla  tai .
 - iv. Paina  tai  valitaksesi valintaruudun, joka on merkitty lyhytvalintanumerolla. Paina **OK**.
3. Valitse [OK] ja paina sitten **OK**.
4. Paina **Stop/Exit (Lopeta/Poistu)**.

MFC-J890DW/MFC-J895DW

Jokainen faksinumero pitää ensin tallentaa osoitekirjaan. Sen jälkeen ne voidaan lisätä ryhmään numeroina. Jokainen ryhmä käyttää yhtä osoitekirjan numeroa. Ryhmiä voidaan tallentaa enintään kuusi, tai suureen ryhmään voi määrittää enintään 198 numeroa.

1. Paina  [Faksi] > [Osoitekirja].
2. Tee seuraavat vaiheet:
 - a. Paina [Muokkaa] > [Luo ryhmiä] > [Nimi].
 - b. Anna ryhmän nimi (enintään 16 merkkiä) kosketusnäytössä. Paina [OK].
 - c. Paina [Lisää/poista].
 - d. Voit lisätä osoitekirjan numeroita ryhmään painamalla niitä, jolloin niiden kohdalle tulee valintamerkki. Paina [OK]-painiketta.
 - e. Lue ja vahvista näytössä näkyvä valitsemiesi nimien ja numeroiden luettelo. Tallenna ryhmä sitten painamalla [OK].

Tallenna sarjalähetysryhmään toinen ryhmä toistamalla nämä vaiheet.

3. Paina .



Aiheeseen liittyviä tietoja

- Äänitoiminnot ja faksinumerot
 - Sarjalähetysryhmän nimen muuttaminen
 - Sarjalähetysryhmän poistaminen
 - Sarjalähetysryhmän jäsenen lisääminen tai poistaminen

Liittyvät aiheet:

- Saman faksin lähettäminen usealle vastaanottajalle (sarjalähetys)
- Osoitekirjan numeroiden tallentaminen



Sarjalähetysryhmän nimen muuttaminen

Vastaavat mallit: MFC-J491DW/MFC-J497DW/MFC-J890DW/MFC-J895DW











>> [MFC-J491DW/MFC-J497DW](#)

>> [MFC-J890DW/MFC-J895DW](#)

MFC-J491DW/MFC-J497DW



1. Paina  (Osoitekirja).
2. Kun painat  tai , voit valita seuraavaa:
 - a. Valitse [Muuta]. Paina **OK**.
 - b. Valitse muutettava ryhmä. Paina **OK**.
 - c. Valitse [Nimi] ja paina sitten **OK**. Syötä uusi ryhmän nimi (enintään 16 merkkiä) valintanäppäimistöltä ja paina sitten **OK**.





Muuta merkkiä ryhmän nimessä painamalla , ,  tai  valitaksesi  tai . Siirrä kohdistin väärän merkin alapuolelle painamalla **OK** useita kertoja. Valitse sitten  painamalla , ,  tai  ja paina **OK**. Anna oikea kirjain.

3. Valitse [OK] ja paina sitten **OK**.
4. Paina **Stop/Exit (Lopeta/Poistu)**.

MFC-J890DW/MFC-J895DW

1. Paina  [Faksi] > [Osoitekirja] > [Muokkaa] > [Muuta].
2. Tuo esiin muutettava ryhmä painamalla  tai , ja paina sitä sitten.
3. Paina [Nimi].
4. Anna uusi ryhmän nimi (enintään 16 merkkiä) kosketusnäytössä. Paina [OK].



Jos haluat muuttaa merkkiä, paina  tai  ja aseta kohdistin siten, että voit korostaa väärän merkin. Paina sitten .

Näppäile uusi merkki.

5. Paina [OK].
6. Paina .

Aiheeseen liittyviä tietoja

- [Sarjalähetysryhmien luominen](#)

Liittyvät aiheet:

- [Tekstin syöttäminen Brother-laitteella](#)

Sarjalähetysryhmän poistaminen

Vastaavat mallit: MFC-J491DW/MFC-J497DW/MFC-J890DW/MFC-J895DW



>> [MFC-J491DW/MFC-J497DW](#)

>> [MFC-J890DW/MFC-J895DW](#)

MFC-J491DW/MFC-J497DW

1. Paina  (Osoitekirja).
2. Valitse [Poista] painamalla ▲ tai ▼. Paina **OK**.
3. Tee seuraavat vaiheet:
 - a. Valitse poistettava ryhmä painamalla ▲ tai ▼.
 - b. Valitse ryhmän nimellä merkitty valintaruutu painamalla ◀ tai ▶. Paina **OK**.
4. Paina **Stop/Exit (Lopeta/Poistu)**.

MFC-J890DW/MFC-J895DW

1. Paina  [Faksi] > [Osoitekirja] > [Muokkaa] > [Poista].
2. Tuo esiin poistettava ryhmä painamalla ▲ tai ▼, ja paina sitä sitten.
3. Paina [OK].
4. Paina .

✓ Aiheeseen liittyviä tietoja

- [Sarjalähetysryhmien luominen](#)











Sarjalähetysryhmän jäsenen lisääminen tai poistaminen

Vastaavat mallit: MFC-J491DW/MFC-J497DW/MFC-J890DW/MFC-J895DW









>> [MFC-J491DW/MFC-J497DW](#)

>> [MFC-J890DW/MFC-J895DW](#)

MFC-J491DW/MFC-J497DW

1. Paina  (Osoitekirja).
2. Kun painat  tai , voit valita seuraavaa:
 - a. Valitse [Muuta]. Paina **OK**.
 - b. Valitse ryhmä, jota haluat muuttaa. Paina **OK**.
 - c. Valitse [Lisää/poista]. Paina **OK**.
 - d. Valitse [Aakkosjärjestys] tai [Numerojärjestys]. Paina **OK**.
3. Tee jokin seuraavista:
 - Voit lisätä jäsenen lyhytvalintanumeroa käyttämällä valitsemalla lyhytvalintanumeron painamalla  tai  ja sitten valitsemalla ryhmän nimellä merkityn valintaruudun painamalla  tai .
 - Voit poistaa jäsenen lyhytvalintanumeroa käyttämällä valitsemalla lyhytvalintanumeron painamalla  tai  ja sitten poistamalla valinnan ryhmän nimellä merkitystä valintaruudusta painamalla  tai .Toista tämä vaihe, kunnes olet lisännyt tai poistanut kaikki haluamasi faksinumerot.
4. Paina **OK**.
5. Valitse [OK] ja paina sitten **OK**.
6. Paina **Stop/Exit (Lopeta/Poistu)**.

MFC-J890DW/MFC-J895DW

1. Paina  [Faksi] > [Osoitekirja] > [Muokkaa] > [Muuta].
2. Tuo esiin muutettava ryhmä painamalla  tai , ja paina sitä sitten.
3. Paina  tai , kunnes näytössä on [Lisää/poista], ja paina sitä sitten.
4. Tuo lisättävä tai poistettava numero näyttöön painamalla  tai .
5. Toista tämä vaihe jokaiselle muutettavalle numerolle:
 - Lisää numero ryhmään painamalla numeron valintaruutua, jolloin siihen lisätään valintamerkki.
 - Poista numero ryhmästä painamalla numeron valintaruutua, jolloin siitä poistetaan valintamerkki.
6. Paina [OK].
7. Paina [OK].
8. Paina .

Aiheeseen liittyviä tietoja

- [Sarjalähetysryhmien luominen](#)

Puhelinpalvelut ja ulkoiset laitteet

- [Tunnistesoitto](#)
- [Soittajan tunnistus](#)
- [Puhelinlinjatyyppin määrittäminen](#)
- [Voice Over Internet -protokolla \(VoIP-puhelinlinjan häiriöt\)](#)
- [Ulkoinen puhelinvastaaja](#)
- [Ulkoiset tai rinnakkaiset puhelimet](#)

Tunnistesoitto

Vastaavat mallit: MFC-J491DW/MFC-J497DW/MFC-J890DW/MFC-J895DW



Tämä ominaisuus on käytettävissä Tanskassa.

Denne funktion er en engangsprocedure, hvor du indstiller Nummerbestemt ringning samt Ringemønster 1 eller Ringemønster 2 på din maskine. Maskinen vil besvare det specielle nummerbestemte ringesignal og påbegynde faxmodtagelse.

Du skal kun slå Nummerbestemt Ringning til, hvis du abonnerer på Nummerbestemt Ringning hos et teleselskab (Nummerbestemt Ringning findes kun på det analoge telefonnet, det kan ikke benyttes i forbindelse med ISDN).

Når Nummerbestemt Ringning er slået [Kyllä], vises [Ei] som modtagetilstand i displayet.



Aiheeseen liittyviä tietoja

- [Puhelinpalvelut ja ulkoiset laitteet](#)
 - [Tunnistesoittokuvion rekisteröiminen](#)
 - [Tunnistesoiton kytkeminen pois päältä](#)

Liittyvät aiheet:

- [Asetukset-näytön esittely](#)
- [Oikean vastaanottotilan valinta](#)

Tunnistesoitto kuvion rekisteröiminen

Vastaavat mallit: MFC-J491DW/MFC-J497DW/MFC-J890DW/MFC-J895DW



Tämä ominaisuus on käytettävissä Tanskassa.



>> [MFC-J491DW/MFC-J497DW](#)

>> [MFC-J890DW/MFC-J895DW](#)

MFC-J491DW/MFC-J497DW

1. Paina **Menu (Valikko)**.
2. Kun painat **▲** tai **▼**, voit valita seuraavaa:
 - a. Valitse [Faksi]. Paina **OK**.
 - b. Valitse [Muut asetukset]. Paina **OK**.
 - c. Valitse [Erillisnumero]. Paina **OK**.
3. Tee jokin seuraavista:
 - Jos et ole tallentanut Erottuva soittoääni -kuviota, paina **▲** tai **▼** ja valitse seuraavaa:
 - a. Valitse [Erillisnumero]. Paina **OK**.
 - b. Valitse [Kyllä]. Paina **OK**.
 - Jos olet jo tallentanut Erottuva soittoääni -kuvion ja haluat muuttaa kuviota, siirry seuraavaan vaiheeseen.
4. Kun painat **▲** tai **▼**, voit valita seuraavaa:
 - a. Valitse [Soittokuvio]. Paina **OK**.
 - b. Valitse haluamasi tallennettu soittoäänikuvio. Paina **OK**.
5. Paina **Stop/Exit (Lopeta/Poistu)**.

MFC-J890DW/MFC-J895DW

1. Paina  [Asetukset] > [Kaikki aset.] > [Faksi] > [Muut asetukset] > [Erillisnumero].
2. Tee jokin seuraavista:
 - Jos et ole tallentanut Erottuva soittoääni -toimintoa, paina [Erillisnumero], ja paina sitten [Kyllä].
 - Jos olet jo tallentanut Erottuva soittoääni -kuvion ja haluat muuttaa kuviota, siirry seuraavaan vaiheeseen.
3. Paina [Soittokuvio].
4. Paina haluamaasi tallennettua soittoäänikuviota. Paina [OK].
5. Paina .



Aiheeseen liittyviä tietoja

- [Tunnistesoitto](#)

Tunnistesoiton kytkeminen pois päältä

Vastaavat mallit: MFC-J491DW/MFC-J497DW/MFC-J890DW/MFC-J895DW



Tämä ominaisuus on käytettävissä Tanskassa.

>> [MFC-J491DW/MFC-J497DW](#)



>> [MFC-J890DW/MFC-J895DW](#)

MFC-J491DW/MFC-J497DW

1. Paina **Menu (Valikko)**.
2. Kun painat **▲** tai **▼**, voit valita seuraavaa:
 - a. Valitse [Faksi]. Paina **OK**.
 - b. Valitse [Muut asetukset]. Paina **OK**.
 - c. Valitse [Erillisnumero]. Paina **OK**.
Voit nähdä nykyisen asetuksen.
 - d. Valitse [Erillisnumero]. Paina **OK**.
 - e. Valitse [Ei]. Paina **OK**.
3. Paina **Stop/Exit (Lopeta/Poistu)**.

Jos kytket Erottava soittoaäni -toiminnon pois päältä, laite jää [Manuaalinen]-tilaan. Vastaanotto-tila on asetettava uudelleen.

MFC-J890DW/MFC-J895DW

1. Paina  [Asetukset] > [Kaikki aset.] > [Faksi] > [Muut asetukset] > [Erillisnumero] > [Erillisnumero].
2. Paina [Ei].
3. Paina .

Jos kytket Erottava soittoaäni -toiminnon pois päältä, laite jää [Manuaal.]-tilaan. Vastaanotto-tila on asetettava uudelleen.

✓ Aiheeseen liittyviä tietoja

- [Tunnistesoitto](#)

Liittyvät aiheet:

- [Virhe- ja huoltoviestit](#)

Soittajan tunnistus

Vastaavat mallit: MFC-J491DW/MFC-J497DW/MFC-J890DW/MFC-J895DW

Soittajan tunnistustoiminnon avulla voit valita useiden paikallisten puhelinyhtiöiden tarjoaman Soittajan tunnistus-tilaajapalvelun. Tämän palvelun avulla näyttöön tulee soittajan puhelinnumero tai nimi, jos se on käytettävissä, kun puhelin soi.



Tämä ominaisuus ei ole käytettävissä Suomessa.

- Viesti [Tuntemat. nro] tarkoittaa, että puhelu tulee soittajan tunnistuspalvelun alueen ulkopuolelta.
- Viesti [Salainen nro] tarkoittaa, että soittaja on tarkoituksella estänyt soittajan tunnustustietojen lähettämisen.

Kysy lisätietoja puhelinyhtiöltä.

Kun olet vastannut puheluun, soittajan tiedot häviävät LCD-näytöltä, mutta tiedot tallennetaan soittajan tunnistusmuistiin.

Tarkastele luetteloa tai valitse faksinumero ja faksaa, lisää numero osoitekirjaan tai poista se historiasta.

Voit tulostaa laitteesi vastaanottaman soittajan tunnustustietojen luettelon.



- Tämä toiminto ei ole käytettävissä joissakin maissa.
- Soittajan tunnistuspalvelu vaihtelee palveluntarjoajien välillä. Kysy paikalliselta puhelinyhtiöltä alueellasi saatavana olevasta palvelusta.



Aiheeseen liittyviä tietoja

- [Puhelinpalvelut ja ulkoiset laitteet](#)
 - [Soittajan tunnistuksen asettaminen päälle](#)

Liittyvät aiheet:

- [Osoitekirjan numeroiden tallentaminen soittajan tunnistus -historiasta](#)
- [Raportin tulostaminen](#)
- [Virhe- ja huoltoviestit](#)

Soittajan tunnistuksen asettaminen päälle

Vastaavat mallit: MFC-J491DW/MFC-J497DW/MFC-J890DW/MFC-J895DW



Tämä ominaisuus ei ole käytettävissä Suomessa.

Jos tilaat soittajan tunnistuspalvelun puhelinliittymäsi ja otat soittajan tunnistuksen käyttöön, soittajan puhelinnumero näkyy laitteen nestekidenäytössä puhelimen soidessa.



>> [MFC-J491DW/MFC-J497DW](#)

>> [MFC-J890DW/MFC-J895DW](#)

MFC-J491DW/MFC-J497DW

1. Paina **Menu (Valikko)**.
2. Kun painat ▲ tai ▼, voit valita seuraavaa:
 - a. Valitse [Faksi]. Paina **OK**.
 - b. Valitse [Muut asetukset]. Paina **OK**.
 - c. Valitse [Soit. tunnist.]. Paina **OK**.
 - d. Valitse [Kyllä]. Paina **OK**.
3. Paina **Stop/Exit (Lopeta/Poistu)**.

MFC-J890DW/MFC-J895DW

1. Paina  [Asetukset] > [Kaikki aset.] > [Faksi] > [Muut asetukset] > [Soit. tunnist.].
2. Paina [Kyllä].
3. Paina .



Aiheeseen liittyviä tietoja

- [Soittajan tunnistus](#)

Puhelinlinjatyyppin määrittäminen

Vastaavat mallit: MFC-J491DW/MFC-J497DW/MFC-J890DW/MFC-J895DW

Jos kytket laitteen puhelinlinjaan, jossa on keskus tai ISDN faksien lähetystä tai vastaanottoa varten, puhelinlinjatyyppi on valittava linjan ominaisuuksien mukaan.



>> [MFC-J491DW/MFC-J497DW](#)

>> [MFC-J890DW/MFC-J895DW](#)

MFC-J491DW/MFC-J497DW

1. Paina **Menu (Valikko)**.
2. Kun painat ▲ tai ▼, voit valita seuraavaa:
 - a. Valitse [Perusasetukset]. Paina **OK**.
 - b. Valitse [Linjavalinta]. Paina **OK**.
 - c. Valitse [Normaali], [Keskus] tai [ISDN]. Paina **OK**.
3. Paina **Stop/Exit (Lopeta/Poistu)**.

MFC-J890DW/MFC-J895DW

1. Paina  [Asetukset] > [Kaikki aset.] > [Perusasetukset] > [Linjavalinta].
2. Paina [Normaali], [Keskus] tai [ISDN].
3. Paina .

✓ Aiheeseen liittyviä tietoja

- [Puhelinpalvelut ja ulkoiset laitteet](#)
 - [KESKUS ja SOITONSIIRTO](#)

Liittyvät aiheet:

- [Puhelin- ja faksiongelmat](#)

KESKUS ja SOITONSIIRTO

Vastaavat mallit: MFC-J491DW/MFC-J497DW/MFC-J890DW/MFC-J895DW

Laitteen [Linjavalinta] -oletusasetuksena on [Normaali], jossa se voidaan kytkeä yleiseen puhelinverkkoon (PSTN). Useissa toimistoissa käytetään kuitenkin sarjapuhelinjärjestelmää tai sisäistä puhelinvaihdetta (keskus). Tämä laite voidaan liittää useimpiin sisäisiin keskuksiin. Laitteen R-näppäin eli maadoitusnäppäin on katkotyyppinen (TBR). TBR toimii useimpien keskusjärjestelmien kanssa. Sen avulla saat yhteyden ulkolinjaan tai voit siirtää puhelun toiseen alanumeroon. Käytä tätä ominaisuutta painamalla [R] - tai **Tel/R (Puh/R)** -painiketta.



Ohjelmoi [R]-painikkeen (tai **Tel/R (Puh/R)**-painikkeen) painallus osaksi osoitekirjaan tallennettua numeroa. Kun ohjelmoi osoitekirjan numeroa, paina ensin [R] (tai **Tel/R (Puh/R)**) -painiketta (nestekidenäyttöön tulee "!") ja näppäile sitten puhelinnumero. Näin [R] (tai **Tel/R (Puh/R)**) -painiketta ei tarvitse painaa joka kerta, kun valitset osoitekirjasta. Tätä ominaisuutta voi kuitenkin käyttää vain, jos laitteen puhelinlinjan tyyppin asetus on PBX.



Aiheeseen liittyviä tietoja

- [Puhelinlinjatyyppin määrittäminen](#)

Voice Over Internet -protokolla (VoIP-puhelinlinjan häiriöt)

Vastaavat mallit: MFC-J491DW/MFC-J497DW/MFC-J890DW/MFC-J895DW

VoIP on puhelinjärjestelmä, joka käyttää perinteisen puhelinlinjan sijaan internet-yhteyttä. Puhelinpalvelujen tarjoajat yhdistävät usein VoIP:n ja internet- ja kaapelipalvelut.

Laitteesi ei välttämättä toimi joidenkin VoIP-järjestelmien kanssa. Jos haluat käyttää laitettasi faksien lähetykseen ja vastaanottoon VoIP-järjestelmällä, varmista, että puhelinjohdon toinen pää on kytketty laitteen LINE (Linja) -liitäntään. Puhelinjohdon toinen pää voidaan kytkeä modeemiin, puhelimen sovittimeen, haaroittimeen tai muuhun vastaavaan laitteeseen.

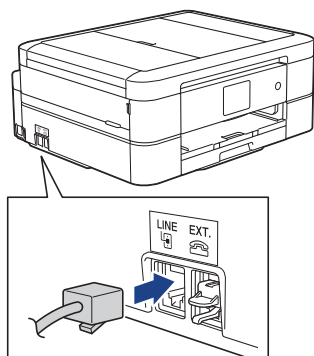

 Jos sinulla on kysyttävää laitteen kytkemisestä VoIP-järjestelmään, ota yhteys VoIP-palveluntarjoajaasi.

Kun laite on kytketty VoIP-järjestelmään, tarkista valintääni. Nosta ulkoisen puhelimen kuuloke ja kuuntele, kuuluuko valintääntä. Jos valintääntä ei kuulu, ota yhteys VoIP-palveluntarjoajaan.

Jos faksien lähetyksessä tai vastaanotossa VoIP-järjestelmällä on vaikeuksia, suosittelemme laitteen modeemin nopeuden muuttamista [Perus (VoIP)] -asetukseksi.



Aiheeseen liittyviä tietoja

- [Puhelinpalvelut ja ulkoiset laitteet](#)

Liittyvät aiheet:

- [Puhelinlinjan häiriöt / VoIP](#)

Ulkoinen puhelinvastaaja

Vastaavat mallit: MFC-J491DW/MFC-J497DW/MFC-J890DW/MFC-J895DW

Voit kytkeä ulkoisen puhelinvastaajan samaan linjaan laitteen kanssa. Kun puhelinvastaaja vastaa puheluun, laite "kuuntelee" lähettävän faksilaitteen lähettämiä faksin soittoääniä (CNG-merkkiääniä). Jos se kuulee ne, se ottaa puhelun ja vastaanottaa faksin. Jos se ei kuule niitä, se antaa puhelinvastaajan ottaa viestin. Nestekidenäytössä on [Puhelin].

Ulkoinen puhelinvastaajan on vastattava neljän soittoerran aikana (suositeltu asetus on kaksi soittoa). Tämä johtuu siitä, että laite ei pysty kuulemaan faksin merkkiääniä, ennen kuin ulkoinen puhelinvastaaja on ottanut puhelun vastaan. Lähettävä laite lähettää faksin merkkiääniä vain kahdeksasta kymmeneen sekuntia kauemmin. Emme suosittele soitonsäästöasetuksen käyttöä ulkoisessa puhelinvastaajassa, jos sen käynnistykseen tarvitaan enemmän kuin neljä soittoa.

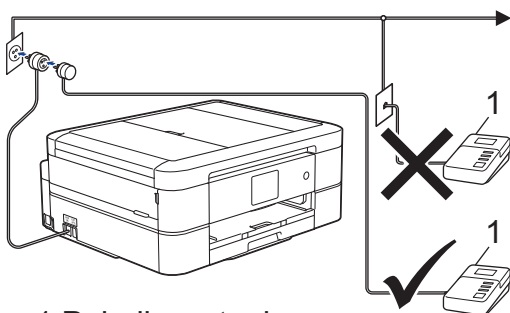

1 Puhelinvastaaja

TÄRKEÄÄ

ÄLÄ kytke puhelinvastaajaa rinnakkain laitteen kanssa samaan puhelinlinjaan.



Jos sinulla on vaikeuksia faksien vastaanotossa, pienennä ulkoisen puhelinvastaajan Soittokerrat-asetusta.



Aiheeseen liittyviä tietoja

- [Puhelinpalvelut ja ulkoiset laitteet](#)
 - [Ulkoinen puhelinvastaajan yhdistäminen](#)
 - [Lähtevän viestin \(OGM\) nauhoittaminen ulkoiseen puhelinvastaajaan](#)
 - [Vaihdeliitännät \(keskus\)](#)

Liittyvät aiheet:

- [Puhelin- ja faksiongelmat](#)

Ulkoisen puhelinvastaajan yhdistäminen

Vastaavat mallit: MFC-J491DW/MFC-J497DW/MFC-J890DW/MFC-J895DW

1. Aseta ulkoinen puhelinvastaaja pienimmälle sallitulle soittomäärälle. Lisätietoja saat ottamalla yhteyden puhelinpalveluntarjoajaasi. (Laitteen soittoviive ei koske tätä asetusta.)
2. Nauhoita ulkoisen puhelinvastaajan viesti.
3. Aseta puhelinvastaaja ottamaan puhelut vastaan.
4. Aseta laitteesi vastaanottotilaksi [Ulk. VAS].

Aiheeseen liittyviä tietoja

- [Ulkoinen puhelinvastaaja](#)

Liittyvät aiheet:

- [Vastaanottotilojen yleiskuvaus](#)
- [Oikean vastaanottotilan valinta](#)
- [Puhelin- ja faksiongelmat](#)

Lähtevän viestin (OGM) nauhoittaminen ulkoiseen puhelinvastaajaan

Vastaavat mallit: MFC-J491DW/MFC-J497DW/MFC-J890DW/MFC-J895DW

1. Jätä viestin alkuun viisi sekuntia hiljaisuutta. Näin laitteella on aikaa kuunnella faksin ääniä.



Vastausviestin alkuun kannattaa jättää viisi sekuntia tyhjää, sillä laite ei ehkä kuule faksin merkkiääntä kovaäänisen puheen vuoksi. Voit kokeilla, vastaanottaako laite fakseja ilman tätä taukoa viestin alussa. Jos vastaanotto ei onnistu, nauhoita vastausviesti uudelleen ja jätä alkuun tauko.

2. Viestin pituuden on oltava korkeintaan 20 sekuntia.
3. Päätä 20-sekuntinen viesti antamalla kaukokäynnistystunnus ihmisille, jotka lähettävät manuaalisesti fakseja. Esimerkiksi: "Jätä äänimerkin jälkeen viesti tai paina *51 ja käynnistä faksin lähetys."



Aiheeseen liittyviä tietoja

- [Ulkoisen puhelinvastaaja](#)

Vaihdeliitännät (keskus)

Vastaavat mallit: MFC-J491DW/MFC-J497DW/MFC-J890DW/MFC-J895DW

Suosittellemme, että faksilaitteen kytkee yritys, joka asensi puhelinkeskuksen. Jos sinulla on sarjapuhelinjärjestelmä, suosittellemme, että pyydät järjestelmän asentajaa kytkemään laitteen järjestelmän viimeiseen linjaan. Muuten laite saattaa käynnistyä joka kerta, kun järjestelmä vastaanottaa puhelun. Jos keskus vastaa kaikkiin saapuviin puheluihin, suositeltu vastaanottotilan asetus on [Manuaalinen].

Kun laitetta käytetään keskuksen alanumerossa, sen asianmukaista toimintaa kaikissa tilanteissa ei voida taata. Mahdollisista ongelmista on ilmoitettava ensiksi puhelinkeskusta ylläpitävälle yritykselle.



Aiheeseen liittyviä tietoja

- [Ulkoinen puhelinvastaaja](#)

Ulkoiset tai rinnakkaiset puhelimet

- [Ulkoisen puhelimen tai rinnakkaispuhelimien kytkeminen](#)
- [Käyttö ulkoisista puhelimista ja rinnakkaispuhelimista](#)
- [Kauko-ohjaustunnusten käyttö](#)

Ulkoisen puhelimen tai rinnakkaispuhelimien kytkeminen

Vastaavat mallit: MFC-J491DW/MFC-J497DW/MFC-J890DW/MFC-J895DW

Erillinen puhelin voidaan kytkeä laitteeseen alla olevan kaavion mukaan.

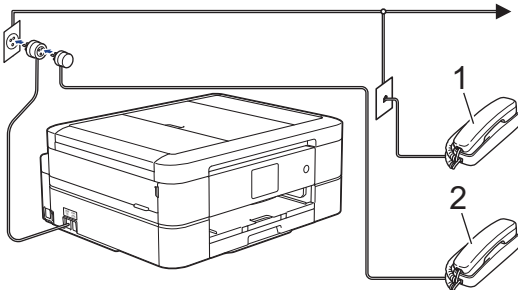

- 1 Rinnakkaispuhelin
- 2 Ulkoinen puhelin



Varmista, että käytät ulkoista puhelinta, jonka johdon pituus on korkeintaan kolme metriä.



Aiheeseen liittyviä tietoja

- [Ulkoiset tai rinnakkaiset puhelimet](#)

Käyttö ulkoisista puhelimista ja rinnakkaispuhelimista

Vastaavat mallit: MFC-J491DW/MFC-J497DW/MFC-J890DW/MFC-J895DW

Jos vastaat faksipuheluun rinnakkaispuhelimesta tai ulkoisesta puhelimesta, voit asettaa laitteesi vastaanottamaan puhelun kaukokäynnistystunnuksen avulla. Kun näppäilet kaukokäynnistystunnuksen *51, laite aloittaa faksin vastaanottamisen.

Jos laite vastaa tavalliseen puheluun ja kaksoissoittoääni pyytää sinua vastaanottamaan, voit vastaanottaa puhelun rinnakkaispuhelimessa näppäilemällä pysäytyskoodin #51.

Jos vastaat puheluun ja kukaan ei ole linjalla:

Sinun tulisi aina olettaa, että olet vastaanottamassa manuaalista faksia.

Näppäile *51 ja odota "sirinää" tai kunnes LCD-näky [Vastaanotto] ja katkaise sitten puhelu.



Voit käyttää puhelun vastaanottamiseen myös laitteen faksin tunnistustoimintoa.



Aiheeseen liittyviä tietoja

- [Ulkoiset tai rinnakkaiset puhelimet](#)

Liittyvät aiheet:

- [Laitteen vastausta edeltävien soittojen määrän asettaminen \(Soittoviive\)](#)
- [Faksin tunnistuksen määrittäminen](#)
- [Etäkäyttökoodin määrittäminen](#)
- [F/P-soittoajan \(Vale-/kaksoissoitto\) määrittäminen](#)

Kauko-ohjaustunnusten käyttö

Vastaavat mallit: MFC-J491DW/MFC-J497DW/MFC-J890DW/MFC-J895DW

Kaukokäynnistystunnus

Jos vastaat faksipuheluun rinnakkaispuhelimesta tai ulkoisesta puhelimesta, voit määrätä laitteen vastaanottamaan sen painamalla kaukokäynnistystunnusta ***51**. Odota sirkuttavaa vastaanottoääntä ja laske sitten kuuloke.

Jos vastaat faksipuheluun ulkoisesta puhelimesta, saat laitteesi vastaanottamaan faksin painamalla käynnistyspainiketta ja valitsemalla sitten vastaanoton vaihtoehdon.

Pysäytyskoodi

Jos vastaanotat puhelun ja laite on Faksi/Puhelin-tilassa, se ilmoittaa puhelusta F/P-soitolla (vale-/kaksoissoitolla) alustavan Soittokerrat-viiveen jälkeen. Jos vastaanotat puhelun rinnakkaispuhelimesta, voit kytkeä F/P-soiton pois päältä painamalla **#51** (varmistu, että painat tätä soittojen välillä).

Jos laite vastaa tavalliseen puheluun ja vale-/kaksoissoittoääni pyytää sinua vastaanottamaan, voit vastaanottaa puhelun ulkoisessa puhelimesta painamalla [Nosta] tai painamalla **Tel/R (Puh/R)**.



Aiheeseen liittyviä tietoja

- [Ulkoiset tai rinnakkaiset puhelimet](#)
 - [Etäkoodien muuttaminen](#)

Liittyvät aiheet:

- [Etäkäyttökoodin määrittäminen](#)
- [Faksin tunnistuksen määrittäminen](#)

Etäkoodien muuttaminen

Vastaavat mallit: MFC-J491DW/MFC-J497DW/MFC-J890DW/MFC-J895DW

Ennalta asetettu kaukokäynnistystunnus on *51. Ennalta asetettu pysäytyskoodi on #51. Jos puhelu katkeaa aina, kun yrität käyttää ulkoisen puhelinvastaajan kauko-ohjaustoimintoja, kokeile vaihtaa kolminumeroiset kauko-ohjaustunnukset käyttämällä numeroita 0-9, *, #.



>> [MFC-J491DW/MFC-J497DW](#)

>> [MFC-J890DW/MFC-J895DW](#)

MFC-J491DW/MFC-J497DW

1. Paina **Menu (Valikko)**.
2. Kun painat ▲ tai ▼, voit valita seuraavaa:
 - a. Valitse [Faksi]. Paina **OK**.
 - b. Valitse [Vastaanottoas.]. Paina **OK**.
 - c. Valitse [Kaukokäy.tunn.]. Paina **OK**.
 - d. Valitse [Kaukokäy.tunn.] uudelleen. Paina **OK**.
 - e. Valitse [Kyllä]. Paina **OK**.
3. Tee jokin seuraavista:
 - Jos haluat muuttaa kaukokäynnistystunnusta, paina ▲ tai ▼ valitaksesi [Aktiv.koodi] ja paina sitten **OK**. Syötä uusi tunnus. Paina **OK**.
 - Jos haluat muuttaa kaukopysäytystunnusta, paina ▲ tai ▼ valitaksesi [Pysäyt.koodi] ja paina sitten **OK**. Syötä uusi tunnus. Paina **OK**.
4. Paina **Stop/Exit (Lopeta/Poistu)**.

MFC-J890DW/MFC-J895DW

1. Paina  [Asetukset] > [Kaikki aset.] > [Faksi] > [Vastaanottoas.] > [Kaukokäy.tunn.].
2. Tee jokin seuraavista:
 - Vaihda kaukokäynnistystunnus painamalla [Aktiv.koodi]. Anna uusi tunnus ja paina sitten [OK].
 - Voit muuttaa etäaktivointikoodia painamalla [Pysäyt.koodi]. Syötä uusi koodi ja paina sitten [OK].
 - Jos et halua vaihtaa tunnuksia, siirry seuraavaan vaiheeseen.
 - Kytke kauko-ohjaustunnus [Ei] (tai [Kyllä]) painamalla [Kaukokäy.tunn.]. Paina [Ei] (tai [Kyllä]).
3. Paina .



Aiheeseen liittyviä tietoja

- [Kauko-ohjaustunnusten käyttö](#)

Faksiraportit

- [Lähetysten vahvistusraportin tyylin määrittäminen](#)
- [Faksiraportin tulostusaikavälin asettaminen](#)
- [Raporttien tulostus](#)

Lähetyksen vahvistusraportin tyylin määrittäminen

Vastaavat mallit: MFC-J491DW/MFC-J497DW/MFC-J890DW/MFC-J895DW

Lähetyksen vahvistusraportti on todiste siitä, että olet lähettänyt faksin. Raportissa näkyy vastaanottajan nimi tai faksinumero, lähetysaika ja -päivä, lähetyksen kesto, lähetettyjen sivujen määrä sekä se, onnistuiko lähetys.

Lähetyksen vahvistusraportille on useita asetuksia:

Asetus	Kuvaus
Kyllä	Tulostaa raportin jokaisen lähetetyn faksin jälkeen.
Päällä (+Kuva)	Tulostaa raportin jokaisen lähetetyn faksin jälkeen. Raportissa näkyy osa faksin ensimmäisestä sivusta.
Vain virhe	Tulostaa raportin, jos faksin lähetys ei onnistu lähetyksvirheen takia.
Vain virhe (+Kuva)	Tulostaa raportin, jos faksin lähetys ei onnistu lähetyksvirheen takia. Raportissa näkyy osa faksin ensimmäisestä sivusta.
Ei	Raporttia ei tulosteta.

>> [MFC-J491DW/MFC-J497DW](#)

>> [MFC-J890DW/MFC-J895DW](#)

MFC-J491DW/MFC-J497DW



1. Paina **Menu (Valikko)**.
2. Kun painat ▲ tai ▼, voit valita seuraavaa:
 - a. Valitse [Faksi]. Paina **OK**.
 - b. Valitse [Raporttiaset.]. Paina **OK**.
 - c. Valitse [Lähetyksraport.]. Paina **OK**.
 - d. Valitse haluamasi vaihtoehto. Paina **OK**.

Jos valitset [Päällä (+Kuva)] tai [Vain virhe (+Kuva)], kuva ei näy lähetyksen vahvistusraportissa, jos Suora lähetys -asetukseksi on määritetty [Kyllä]. Kuvaa ei näy raportissa, kun lähetät värillisen faksin.

3. Paina **Stop/Exit (Lopeta/Poistu)**.

Jos lähetys onnistuu, [OK] tulee esiin kohdan [TULOS] viereen lähetyksen vahvistusraportissa. Jos lähetys ei onnistu, [VIRHE] tulee esiin kohdan [TULOS] viereen.

MFC-J890DW/MFC-J895DW

1. Paina  [Asetukset] > [Kaikki aset.] > [Faksi] > [Raporttiaset.] > [Lähetyksraport.].
2. Paina haluamaasi vaihtoehtoa.
Jos valitset [Päällä (+Kuva)] tai [Vain virhe (+Kuva)], kuva ei näy lähetyksen vahvistusraportissa, jos Suora lähetys -asetukseksi on määritetty [Kyllä]. Kuvaa ei näy raportissa, kun lähetät värillisen faksin.
3. Paina .

Jos lähetys onnistuu, [OK] tulee esiin kohdan [TULOS] viereen lähetyksen vahvistusraportissa. Jos lähetys ei onnistu, [VIRHE] tulee esiin kohdan [TULOS] viereen.

✓ Aiheeseen liittyviä tietoja

- [Faksiraportit](#)

Faksiraportin tulostusaikavälin asettaminen

Vastaavat mallit: MFC-J491DW/MFC-J497DW/MFC-J890DW/MFC-J895DW

Laitteen voi asettaa tulostamaan faksiraportin tietyin väliajoin (joka 50. faksin jälkeen, 6, 12 tai 24 tunnin välein tai 2 tai 7 päivän välein).



(MFC-J491DW/MFC-J497DW)

Kun käytössä on laitteen automaattinen sammutus ja laite sammuu ennen valittua ajanjaksoa, laite tulostaa faksiraportin ja tyhjentää sitten kaikki faksityöt raportin muistista.

>> [MFC-J491DW/MFC-J497DW](#)

>> [MFC-J890DW/MFC-J895DW](#)

MFC-J491DW/MFC-J497DW

1. Paina **Menu (Valikko)**.
2. Kun painat **▲** tai **▼**, voit valita seuraavaa:
 - a. Valitse [Faksi]. Paina **OK**.
 - b. Valitse [Raporttiaset.]. Paina **OK**.
 - c. Valitse [Yhteysrap.väli]. Paina **OK**.
 - d. Valitse [Yhteysrap.väli] vielä kerran. Paina **OK**.
3. Valitse aikaväli painamalla **▲** tai **▼**. Paina **OK**.
 - 6, 12 tai 24 tuntia tai 2 tai 7 päivää
Laitte tulostaa raportin valituin välein ja tyhjentää sitten kaikki faksityöt raportin muistista. Jos muisti täyttyy, kun siihen tallennetaan 200 työtä ennen kuin valittu aika on kulunut, laite tulostaa faksiraportin aikaisemmin ja tyhjentää sitten kaikki faksityöt muistista. Jos haluat ylimääräisen raportin ennen valittua tulostusajankohtaa, voit tulostaa sen poistamatta töitä.
 - Joka 50. faksi
Laitte tulostaa raportin, kun se on tallentanut 50 faksityötä.
4. Jos valitsit 6, 12, 24 tuntia, 2 tai 7 päivää, paina **▲** tai **▼** ja valitse [Kello]. Paina sitten **OK**. Anna kellonaika valintanäppäimistöllä. Paina **OK**.
5. Jos valitsit [7 päivän välein], paina **▲** tai **▼** ja valitse [Päivä]. Paina sitten **OK**. Valitse seitsemän päivän laskurin ensimmäinen päivä painamalla **▲** tai **▼**. Paina **OK**.
6. Paina **Stop/Exit (Lopeta/Poistu)**.

MFC-J890DW/MFC-J895DW

1. Paina  [Asetukset] > [Kaikki aset.] > [Faksi] > [Raporttiaset.] > [Yhteysrap.väli].
2. Paina [Yhteysrap.väli].
3. Valitse aikaväli painamalla **▲** tai **▼**.
 - 6, 12 tai 24 tuntia tai 2 tai 7 päivää
Laitte tulostaa raportin valituin välein ja tyhjentää sitten kaikki faksityöt raportin muistista. Jos muisti täyttyy, kun siihen tallennetaan 200 työtä ennen kuin valittu aika on kulunut, laite tulostaa faksiraportin aikaisemmin ja tyhjentää sitten kaikki faksityöt muistista. Jos haluat ylimääräisen raportin ennen valittua tulostusajankohtaa, voit tulostaa sen poistamatta töitä.
 - Joka 50. faksi
Laitte tulostaa raportin, kun se on tallentanut 50 faksityötä.
4. Jos valitsit 6, 12, 24 tuntia, 2 tai 7 päivää, paina [Kello] ja anna kellonaika kosketusnäytössä. Paina [OK].

-
5. Jos valitsit [7 päivän välein], paina [Päivä]. Paina ▲ tai ▼, kunnes näytössä on valinta [Joka maanantai], [Joka tiistai], [Joka keskiviikko], [Joka torstai], [Joka perjantai], [Joka lauantai] tai [Joka sunnuntai], ja paina sitten päivää, josta seitsemän päivän laskeminen aloitetaan.
6. Paina .

Aiheeseen liittyviä tietoja

- [Faksiraportit](#)

Liittyvät aiheet:

- [Laitteen asettaminen sammumaan automaattisesti](#)
-

PC-FAX

Vastaavat mallit: MFC-J491DW/MFC-J497DW/MFC-J890DW/MFC-J895DW

- [PC-FAX Windows-käyttöjärjestelmässä](#)
- [PC-FAX-toiminto Macille](#)

PC-FAX Windows-käyttöjärjestelmässä

- [PC-FAX-ohjelman yleiskuvaus \(Windows\)](#)
- [Faksin lähetykset PC-FAX-ohjelman avulla \(Windows\)](#)
- [Faksien vastaanotto tietokoneella \(Windows\)](#)

PC-FAX-ohjelman yleiskuvaus (Windows)

Vastaavat mallit: MFC-J491DW/MFC-J497DW/MFC-J890DW/MFC-J895DW

Voit lähettää Brother PC-FAX -ohjelmistolla fakseja suoraan tietokoneesta vähentääksesi paperinkulutusta.



- [PC-FAX-ohjelman määrittäminen \(Windows\)](#)
- [PC-Fax-osoitekirjan määrittäminen \(Windows\)](#)

PC-FAX-ohjelman määrittäminen (Windows)

Vastaavat mallit: MFC-J491DW/MFC-J497DW/MFC-J890DW/MFC-J895DW

Ennen kuin lähetät fakseja PC-FAX-ohjelman avulla, mukauta **PC-FAX-asetukset** -valintaikkunan kunkin välilehden lähetysohjeet.

1. Tee jokin seuraavista:

- Windows 7

Valitse  (**Käynnistä**) > **Kaikki ohjelmat** > **Brother** > **Brother Utilities**.

Napsauta avattavaa luetteloa ja valitse mallisi nimi (jos sitä ei ole jo valittu). Napsauta **PC-FAX** vasemmassa selauspalkissa ja valitse **Lähetysasetukset**.

- Windows 8 ja Windows 10

Käynnistä  (**Brother Utilities**), ja napsauta sitten pudotusluetteloa ja valitse mallin nimi (mikäli sitä ei ole jo valittu). Napsauta **PC-FAX** vasemmassa selauspalkissa ja valitse **Lähetysasetukset**.

PC-FAX-asetukset-valintaikkuna avautuu.

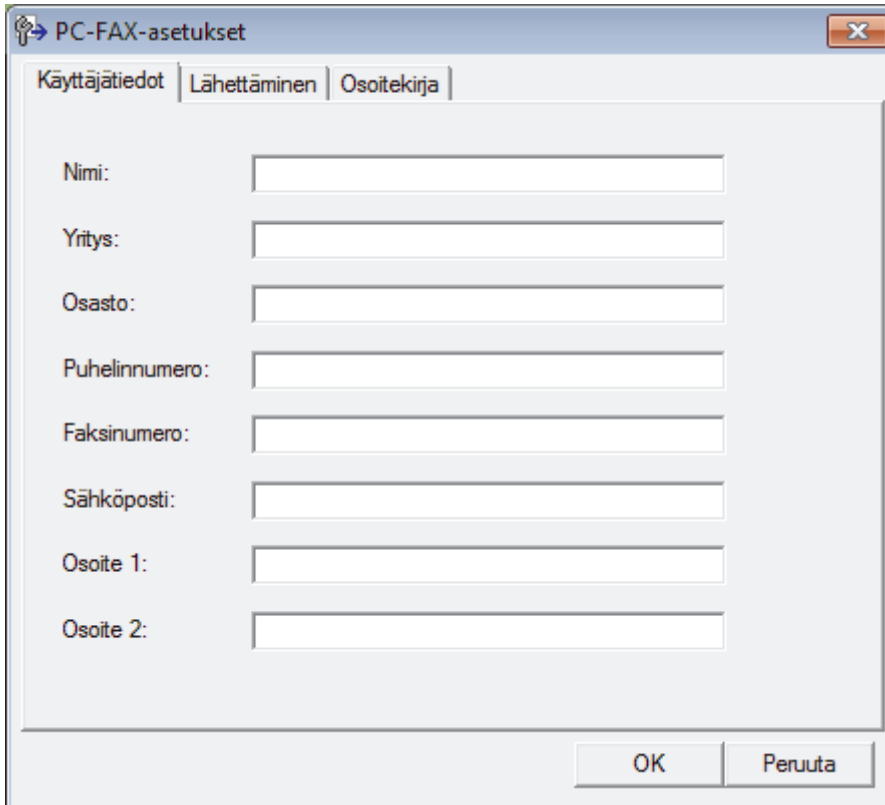

2. Tee jokin seuraavista:

- Napsauta **Käyttäjätiedot**-välilehteä ja kirjoita sitten käyttäjätietosi kenttiin.



Kullakin Microsoft-tilillä voi olla oma mukautettu **Käyttäjätiedot**-näyttö mukautettuja faksin otsikoita ja kansilehtiä varten.

- Napsauta **Lähetäminen**-välilehteä ja kirjoita ulkolinjan numero (tarvittaessa) **Ulkolinja** -kenttään. Valitse **Otsikkotiedot** -valintaruutu, jos haluat sisällyttää otsikkotiedot.
- Napsauta **Osoitekirja**-välilehteä ja valitse **Valitse osoitekirja** -pudotusvalikosta osoitekirja, jota haluat käyttää PC-FAX-ohjelmassa.

3. Napsauta **OK**.



Aiheeseen liittyviä tietoja

- PC-FAX-ohjelman yleiskuvaus (Windows)

PC-Fax-osoitekirjan määrittäminen (Windows)

Vastaavat mallit: MFC-J491DW/MFC-J497DW/MFC-J890DW/MFC-J895DW

Voit mukauttaa Brother-laitettasi **osoitekirjalisäämällä**, muokkaamalla ja poistamalla jäseniä ja ryhmiä.

- [Jäsenen lisääminen PC-FAX-osoitekirjaan \(Windows\)](#)
- [Ryhmän luonti PC-FAX-osoitekirjaan \(Windows\)](#)
- [Jäsenen tai ryhmän tietojen muokkaus PC-FAX-osoitekirjassa \(Windows\)](#)
- [Jäsenen tai ryhmän poistaminen PC-FAX-osoitekirjasta \(Windows\)](#)
- [PC-Fax-osoitekirjan vienti \(Windows\)](#)
- [Tietojen tuonti PC-FAX-osoitekirjaan \(Windows\)](#)

Jäsenen lisääminen PC-FAX-osoitekirjaan (Windows)

Vastaavat mallit: MFC-J491DW/MFC-J497DW/MFC-J890DW/MFC-J895DW

Lisää uusia henkilöitä ja heidän faksinumeroitaan PC-Fax-osoitekirjaan, jos haluat lähettää faksin käyttämällä Brother PC-Fax -ohjelmistoa.

1. Tee jokin seuraavista:

- Windows 7

Valitse  (Käynnistä) > **Kaikki ohjelmat** > **Brother** > **Brother Utilities**.

Napsauta avattavaa luetteloa ja valitse mallisi nimi (jos sitä ei ole jo valittu). Napsauta **PC-FAX** vasemmassa selauspalkissa ja valitse **Osoitekirja (lähetä)**.

- Windows 8 ja Windows 10

Käynnistä  (**Brother Utilities**), ja napsauta sitten pudotusluetteloa ja valitse mallin nimi (mikäli sitä ei ole jo valittu). Napsauta **PC-FAX** vasemmassa selauspalkissa ja valitse **Osoitekirja (lähetä)**.

osoitekirja-valintaikkuna avautuu.

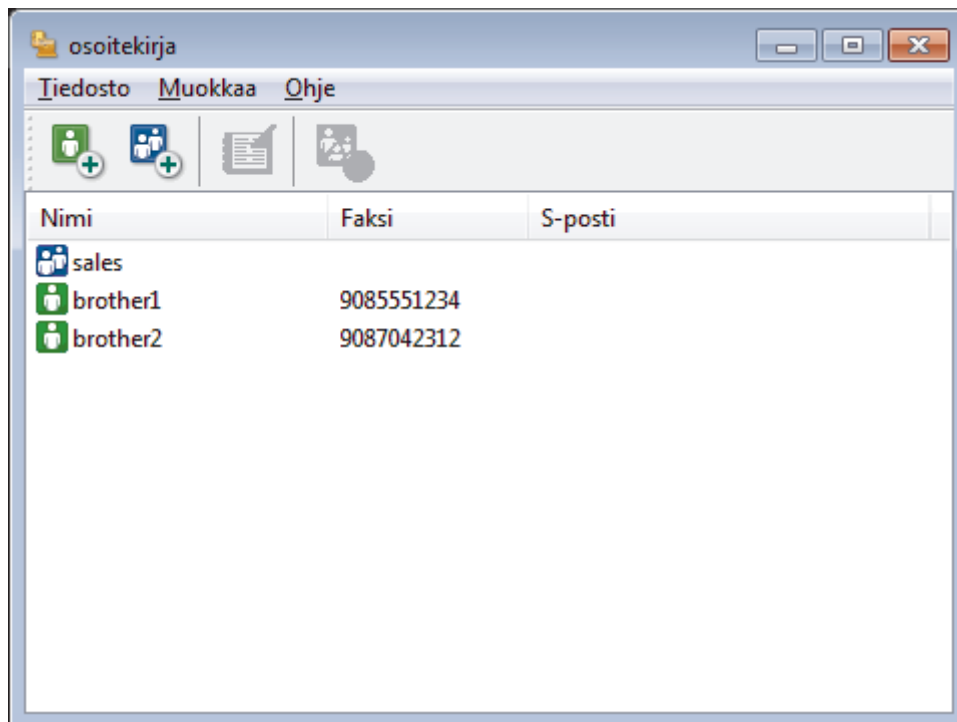

2. Napsauta .

osoitekirjan jäsenasetukset-valintaikkuna avautuu.

osoitekirjan jäsenasetukset

Nimi: Otsikko:

Yritys:

Osasto: Ammattinimike:

Katuosoite:

Kaupunki: Osayaltio/maakunta:

Postinumero: Maa/alue:

Työpuhelin: Kotipuhelin:

Faksi: Matkapuhelin:

Sähköposti:

OK Peruuta

3. Kirjoita jäsenen tiedot vastaaviin kenttiin. Vain **Nimi**-kenttä on pakollinen.
4. Napsauta **OK**.

✓ Aiheeseen liittyviä tietoja

- [PC-Fax-osoitekirjan määrittäminen \(Windows\)](#)

Ryhmän luonti PC-FAX-osoitekirjaan (Windows)

Vastaavat mallit: MFC-J491DW/MFC-J497DW/MFC-J890DW/MFC-J895DW

Luomalla ryhmän voit lähettää saman PC-FAX-viestin sarjalähettyksenä samanaikaisesti useille vastaanottajille.

1. Tee jokin seuraavista:

- Windows 7

Valitse  (Käynnistä) > **Kaikki ohjelmat** > **Brother** > **Brother Utilities**.

Napsauta avattavaa luetteloa ja valitse mallisi nimi (jos sitä ei ole jo valittu). Napsauta **PC-FAX** vasemmassa selauspalkissa ja valitse **Osoitekirja (lähetä)**.

- Windows 8 ja Windows 10

Käynnistä  (**Brother Utilities**), ja napsauta sitten pudotusluetteloa ja valitse mallin nimi (mikäli sitä ei ole jo valittu). Napsauta **PC-FAX** vasemmassa selauspalkissa ja valitse **Osoitekirja (lähetä)**.

osoitekirja-valintaikkuna avautuu.

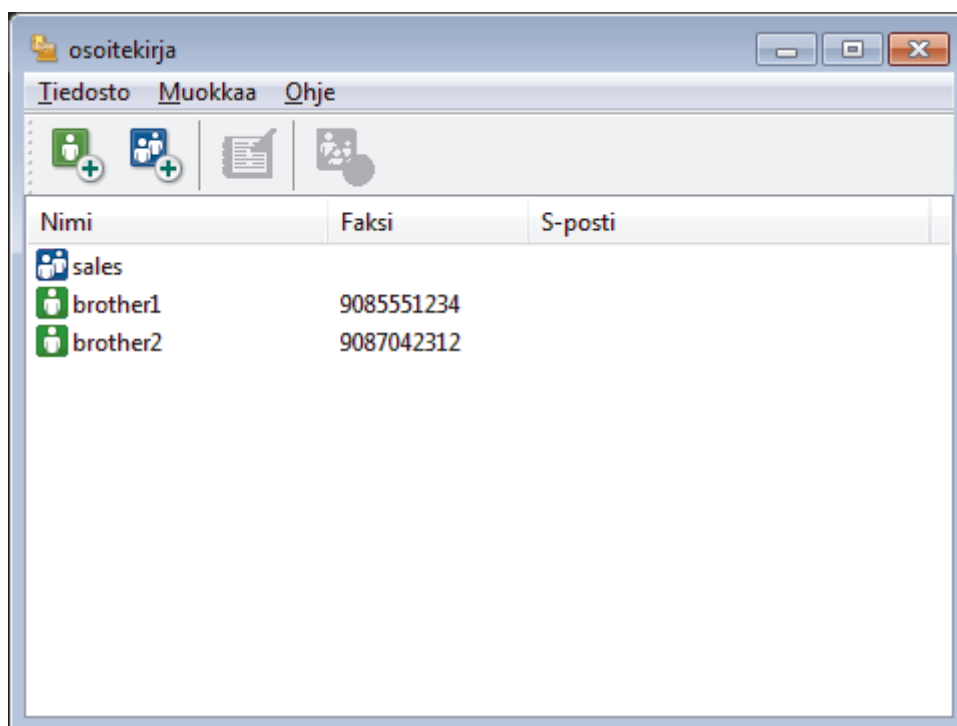

2. Napsauta .

osoitekirjan ryhmäasetukset -valintaikkuna avautuu.

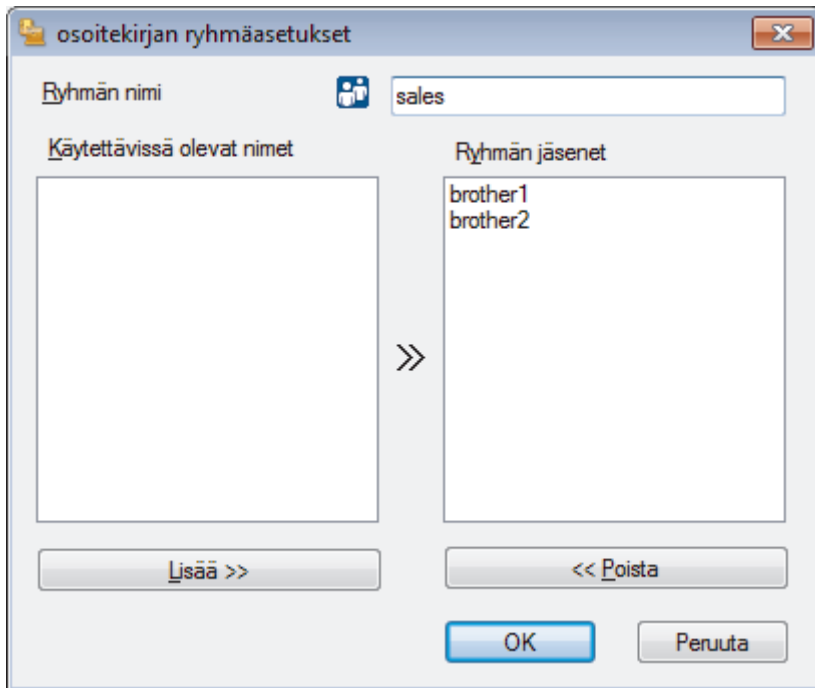

3. Kirjoita uuden ryhmän nimi **Ryhmän nimi** -kenttään.
4. Valitse **Käytettävissä olevat nimet** -kentästä kukin nimi, jonka haluat lisätä ryhmään, ja napsauta sitten **Lisää >>**.
Ryhmään lisätyt jäsenet näkyvät **Ryhmän jäsenet** -ruudussa.
5. Kun olet valmis, napsauta **OK**.



Kussakin ryhmässä voi olla enintään 50 jäsentä.



Aiheeseen liittyviä tietoja

- [PC-Fax-osoitekirjan määrittäminen \(Windows\)](#)

Jäsenen tai ryhmän tietojen muokkaus PC-FAX-osoitekirjassa (Windows)

Vastaavat mallit: MFC-J491DW/MFC-J497DW/MFC-J890DW/MFC-J895DW

1. Tee jokin seuraavista:

- Windows 7

Valitse  (Käynnistä) > Kaikki ohjelmat > Brother > Brother Utilities.

Napsauta avattavaa luetteloa ja valitse mallisi nimi (jos sitä ei ole jo valittu). Napsauta **PC-FAX** vasemmassa selauspalkissa ja valitse **Osoitekirja (lähetä)**.

- Windows 8 ja Windows 10

Käynnistä  (**Brother Utilities**), ja napsauta sitten pudotusluetteloa ja valitse mallin nimi (mikäli sitä ei ole jo valittu). Napsauta **PC-FAX** vasemmassa selauspalkissa ja valitse **Osoitekirja (lähetä)**.

osoitekirja-valintaikkuna avautuu.

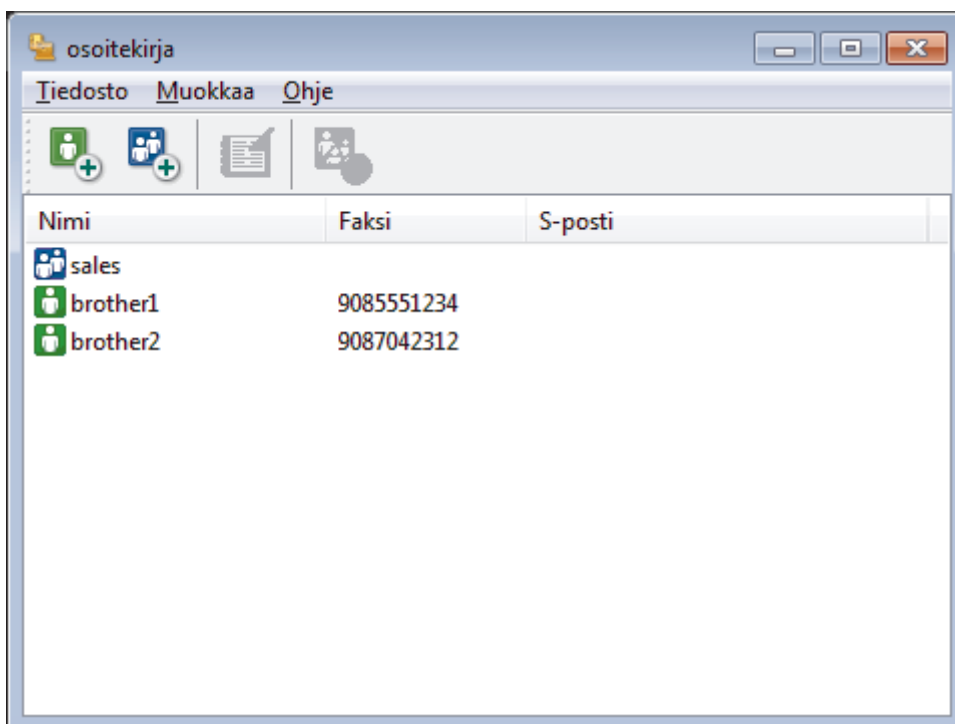

2. Valitse jäsen tai ryhmä, jonka tietoja haluat muokata.

3. Valitse  (**Ominaisuudet**).

4. Muuta jäsenen tai ryhmän tietoja.

5. Napsauta **OK**.

Aiheeseen liittyviä tietoja

- PC-Fax-osoitekirjan määrittäminen (Windows)

Jäsenen tai ryhmän poistaminen PC-FAX-osoitekirjasta (Windows)

Vastaavat mallit: MFC-J491DW/MFC-J497DW/MFC-J890DW/MFC-J895DW

1. Tee jokin seuraavista:

- Windows 7

Valitse  (Käynnistä) > Kaikki ohjelmat > Brother > Brother Utilities.

Napsauta avattavaa luetteloa ja valitse mallisi nimi (jos sitä ei ole jo valittu). Napsauta **PC-FAX** vasemmassa selauspalkissa ja valitse **Osoitekirja (lähetä)**.

- Windows 8 ja Windows 10

Käynnistä  (**Brother Utilities**), ja napsauta sitten pudotusluetteloa ja valitse mallin nimi (mikäli sitä ei ole jo valittu). Napsauta **PC-FAX** vasemmassa selauspalkissa ja valitse **Osoitekirja (lähetä)**.

osoitekirja-valintaikkuna avautuu.

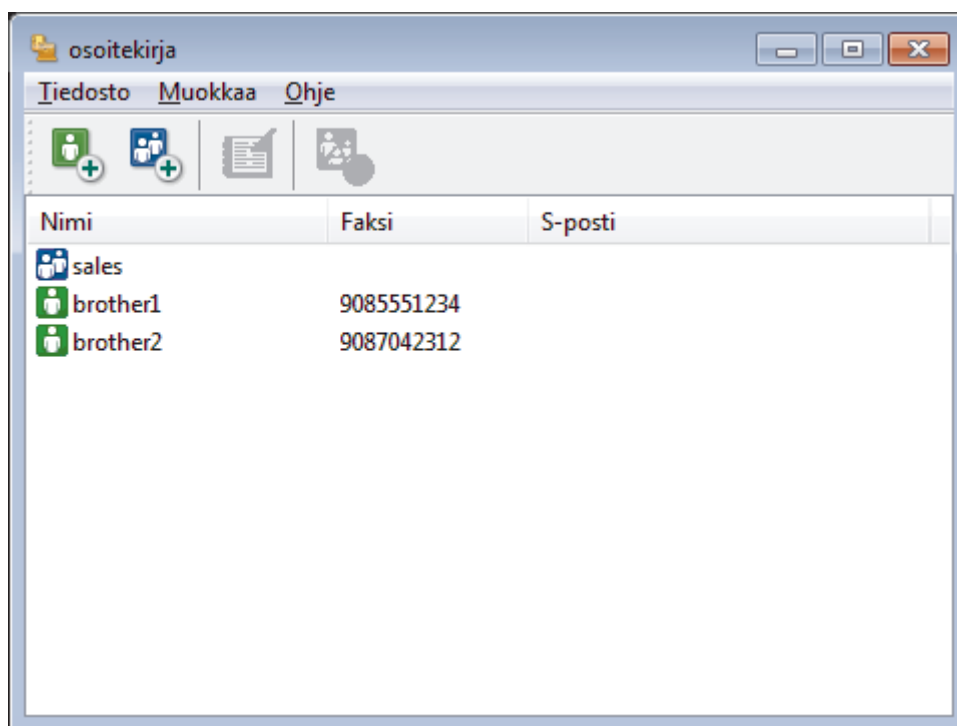

2. Valitse jäsen tai ryhmä, jonka haluat poistaa.

3. Valitse  (**Poista**).

4. Kun vahvistusvalintaikkuna avautuu, napsauta **OK**.

✓ Aiheeseen liittyviä tietoja

- [PC-Fax-osoitekirjan määrittäminen \(Windows\)](#)

PC-Fax-osoitekirjan vienti (Windows)

Vastaavat mallit: MFC-J491DW/MFC-J497DW/MFC-J890DW/MFC-J895DW

Voit viedä osoitekirjan ASCII-tekstitiedostona (*.csv), vCard-muodossa (elektroninen käyntikortti) tai **Etäasetusohjelman valintatiedot** -muodossa ja tallentaa sen tietokoneeseesi.

- Et voi viedä ryhmäasetuksia, kun viet **osoitekirja**-tietoja.

1. Tee jokin seuraavista:

- Windows 7

Valitse  (**Käynnistä**) > **Kaikki ohjelmat** > **Brother** > **Brother Utilities**.

Napsauta avattavaa luetteloa ja valitse mallisi nimi (jos sitä ei ole jo valittu). Napsauta **PC-FAX** vasemmassa selauspalkissa ja valitse **Osoitekirja (lähetä)**.

- Windows 8 ja Windows 10

Käynnistä  (**Brother Utilities**), ja napsauta sitten pudotusluetteloa ja valitse mallin nimi (mikäli sitä ei ole jo valittu). Napsauta **PC-FAX** vasemmassa selauspalkissa ja valitse **Osoitekirja (lähetä)**.

osoitekirja-valintaikkuna avautuu.

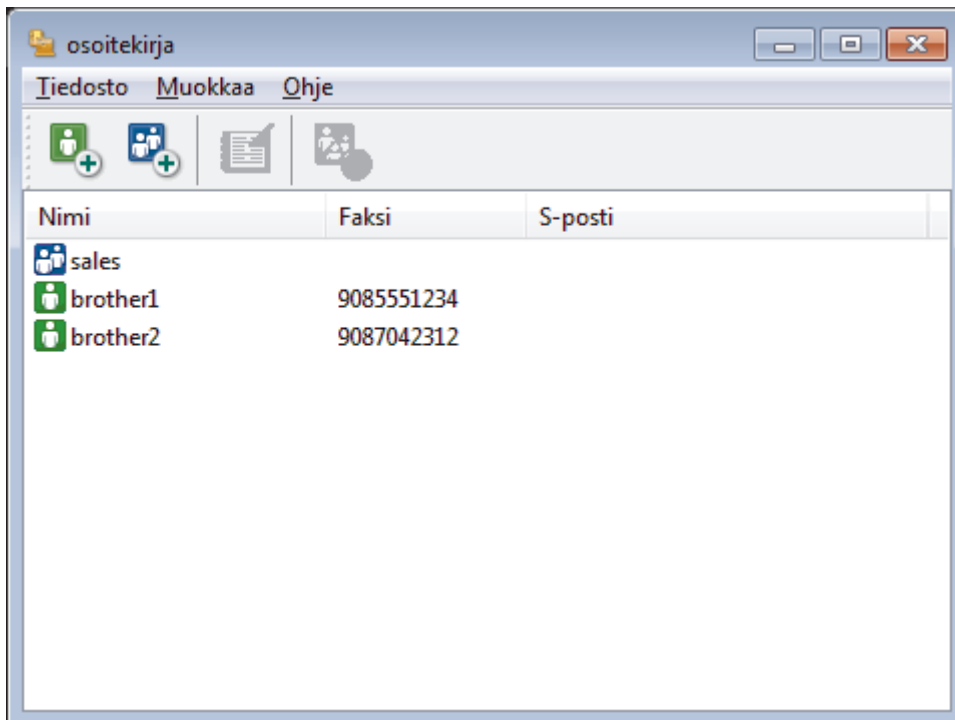

2. Napsauta **Tiedosto**-valikkoa ja valitse **Vie**.

3. Valitse jokin seuraavista:

- **Teksti**

Valitse kohteet -valintaikkuna avautuu. Siirry vaiheeseen 4.

- **vCard**

Ennen tämän vaihtoehdon valitsemista sinun on valittava osoitekirjasta jäsen, jonka tiedot haluat viedä.

Siirry kansioon, johon haluat tallentaa vCard-tiedot, kirjoita vCard-nimi **Tiedostonimi**-kenttään ja napsauta sitten **Tallenna**.

- **Etäasetusohjelman valintatiedot**

Siirry kansioon, johon haluat tallentaa tiedot, kirjoita tiedostonimi **Tiedostonimi**-kenttään ja napsauta sitten **Tallenna**.

4. Valitse **Käytössä olevat kohteet** -kentästä tiedot, jotka haluat viedä, ja napsauta **Lisää >>** -painiketta.

Valitse kohteet

Valitse kohteet siinä järjestyksessä kun haluat ne listaan.
Voit valita kohteiden väliin asetettavan erotinmerkin.

Käytössä olevat kohteet

Nimi
Otsikko
Yritys
Osasto
Ammattinimike
Katuosoite
Kaupunki
Osavaltio/maakunta
Postinumero
Maa/alue
Työpuhelin

Valitut kohteet

Lisää >>

<< Poista

Erotinmerkki

Pilkun
 Sarkaimen

OK Peruuta



Valitse ja lisää kohteet siinä järjestyksessä kuin haluat viedä ne.

5. Jos olet viemässä tietoja ASCII-tiedostoon, valitse **Erotinmerkki**-kohdassa, erotetaanko tietokentät **Sarkaimen**- vai **Pilkun**-vaihtoehdon avulla.
6. Napsauta **OK**.
7. Siirry tietokoneesi kansioon, johon haluat tallentaa tiedot, kirjoita tiedostonimi ja napsauta sitten **Tallenna**.



Aiheeseen liittyviä tietoja

- [PC-Fax-osoitekirjan määrittäminen \(Windows\)](#)

Tietojen tuonti PC-FAX-osoitekirjaan (Windows)

Vastaavat mallit: MFC-J491DW/MFC-J497DW/MFC-J890DW/MFC-J895DW

Voit tuoda tietoja osoitekirjaasi ASCII-tekstitiedosto-, (*.csv), vCard-tiedosto- (elektroniset käyntikortit) tai **Etäasetusohjelman valintatiedot** -muodossa.

1. Tee jokin seuraavista:

- Windows 7

Valitse  (**Käynnistä**) > **Kaikki ohjelmat** > **Brother** > **Brother Utilities**.

Napsauta avattavaa luetteloa ja valitse mallisi nimi (jos sitä ei ole jo valittu). Napsauta **PC-FAX** vasemmassa selauspalkissa ja valitse **Osoitekirja (lähetä)**.

- Windows 8 ja Windows 10

Käynnistä  (**Brother Utilities**), ja napsauta sitten pudotusluetteloa ja valitse mallin nimi (mikäli sitä ei ole jo valittu). Napsauta **PC-FAX** vasemmassa selauspalkissa ja valitse **Osoitekirja (lähetä)**.

osoitekirja-valintaikkuna avautuu.

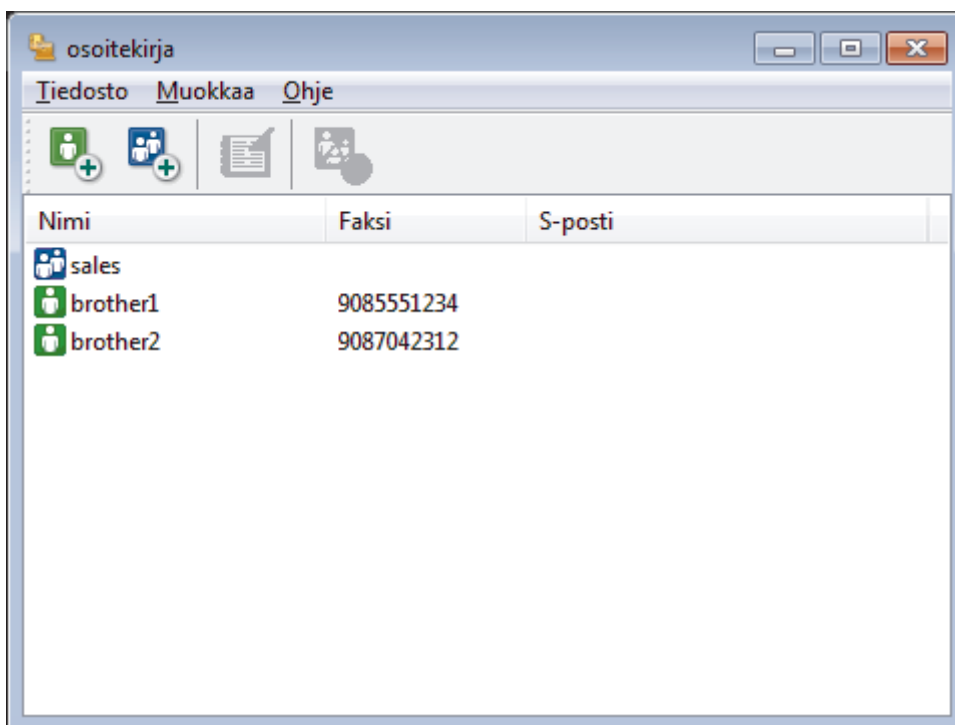

2. Napsauta **Tiedosto**-valikkoa ja valitse **Tuo**.

3. Valitse jokin seuraavista:

- **Teksti**

Valitse kohteet -valintaikkuna avautuu. Siirry vaiheeseen 4.

- **vCard**

Siirry vaiheeseen 7.

- **Etäasetusohjelman valintatiedot**

Siirry vaiheeseen 7.

4. Valitse **Käytössä olevat kohteet** -kentästä tiedot, jotka haluat tuoda, ja napsauta **Lisää >>** -painiketta.

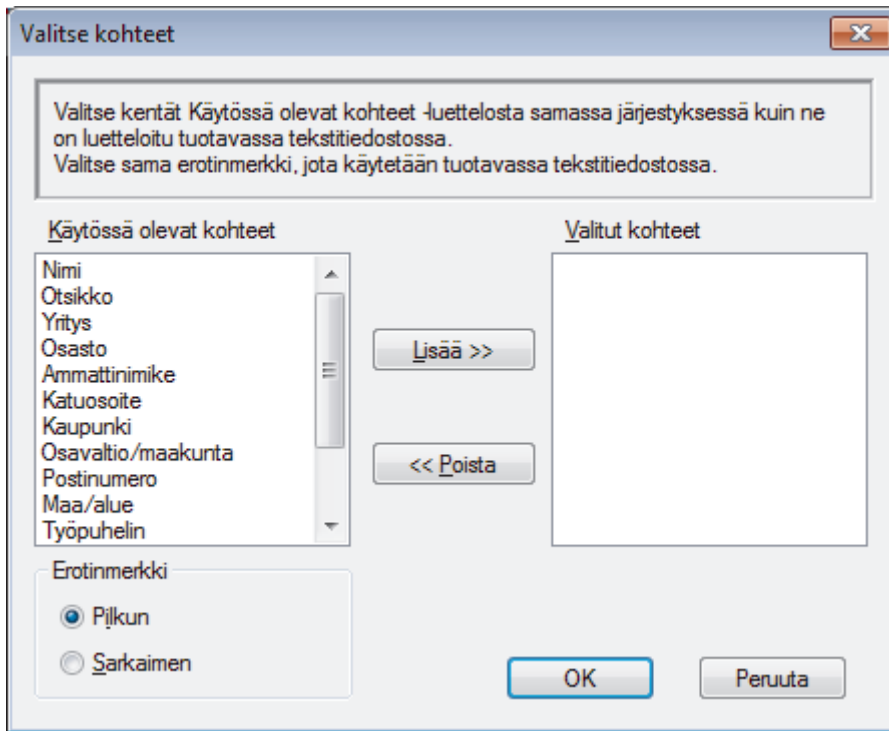

Sinun on valittava ja lisättävä kentät **Käytössä olevat kohteet** -luettelosta samassa järjestyksessä kuin missä ne ovat tuotavassa tekstitiedostossa.

5. Jos olet tuomassa tietoja ASCII-tiedostoon, valitse **Erotinmerkki**-kohdassa, onko tietokenttien erottimena **Sarkaimen** vai **Pilkun**.
6. Napsauta **OK**.
7. Siirry kansioon, johon haluat tuoda tiedot, kirjoita tiedostonimi ja valitse **Avaa**.

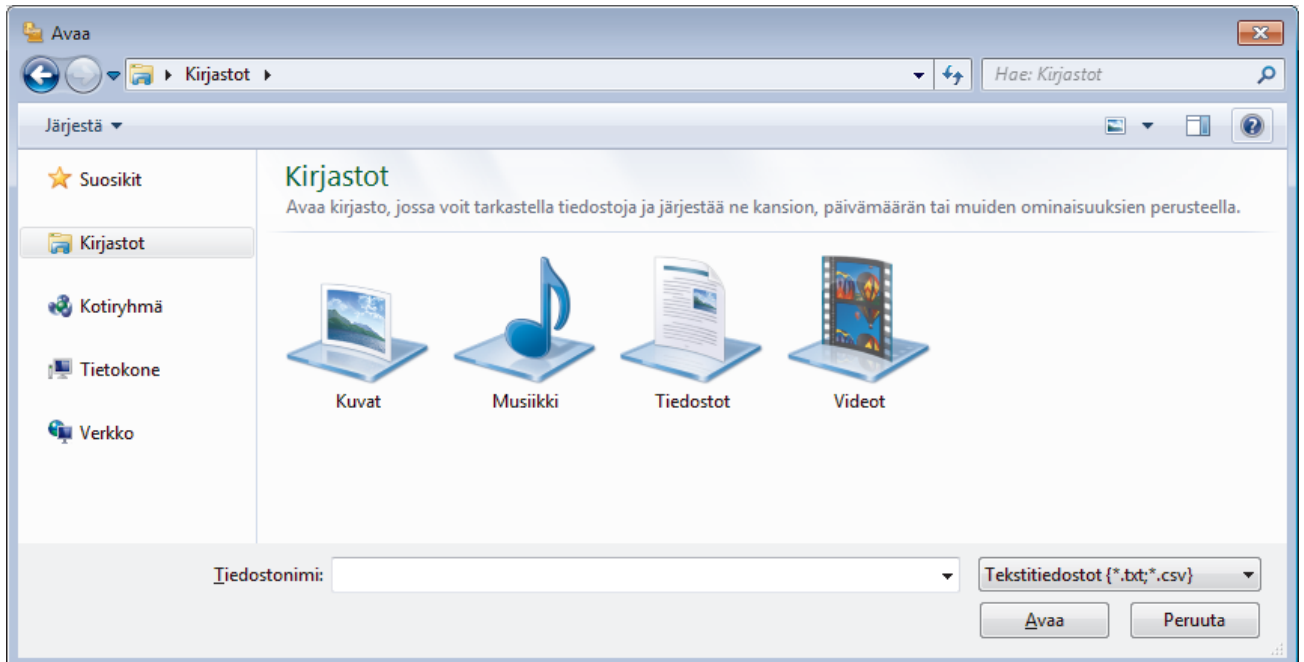

Aiheeseen liittyviä tietoja

- PC-Fax-osoitekirjan määrittäminen (Windows)

Faksin lähetykset PC-FAX-ohjelman avulla (Windows)

Vastaavat mallit: MFC-J491DW/MFC-J497DW/MFC-J890DW/MFC-J895DW

PC-FAX-ohjelma tukee vain mustavalkofakseja. Mustavalkofaksi lähetetään, vaikka alkuperäiset tiedot olisivat värillisiä ja vastaanottava faksilaite tukisi värillisiä fakseja.

1. Luo tiedosto jollain tietokoneen ohjelmalla.
2. Valitse sovelluksen tulostuskomento.
3. Valitse tulostimeksi **Brother PC-FAX** ja viimeistele tulostustoimet.

Brother PC-FAX-valintaikkuna avautuu.

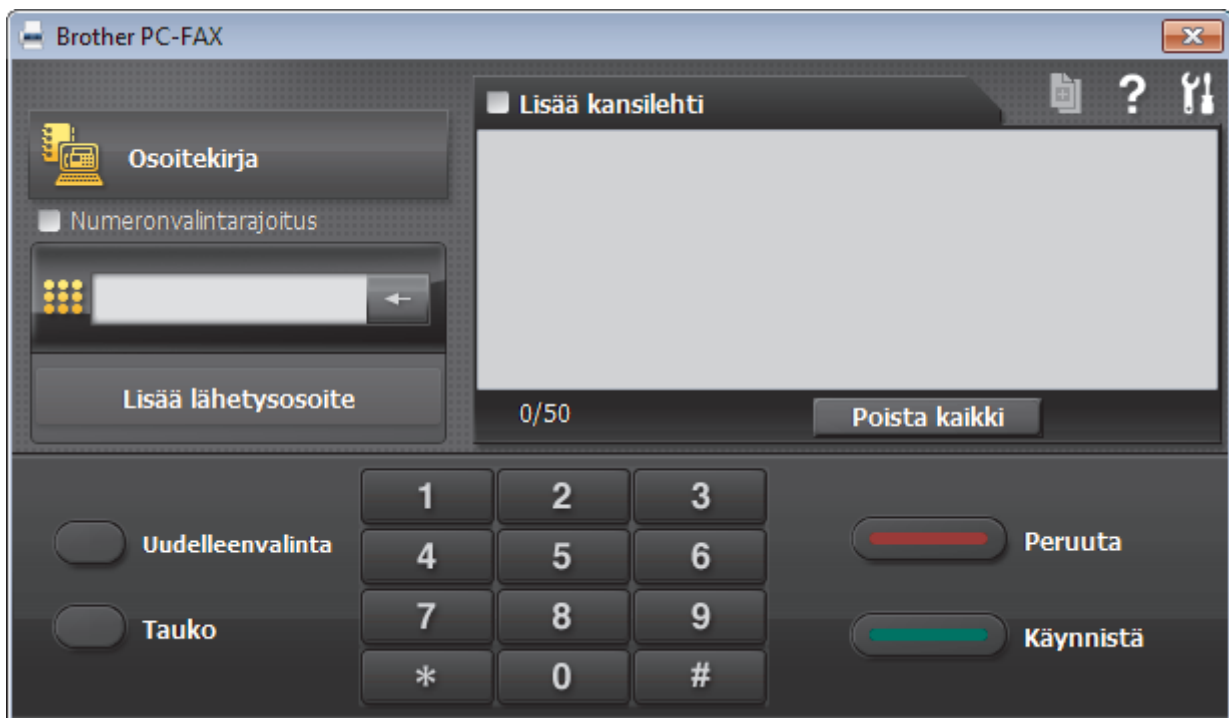

4. Anna faksinumero jollakin seuraavista tavoista:
 - Syötä numero napsauttamalla numeronäppäimistön numeroita ja valitse sitten **Lisää lähetysosoite**.



Jos valitset **Numeronvalintarajoitus** -valintaruudun, näyttöön tulee vahvistusvalintaikkuna, johon voit syöttää faksinumeron uudelleen näppäimistöllä. Tämä toiminto auttaa estämään lähetykset väärään numeroon.

- Napsauta **Osoitekirja** -painiketta ja valitse jäsen tai ryhmä osoitekirjasta.



Jos teet virheen, poista kaikki merkinnät napsauttamalla **Poista kaikki**.

5. Voit lisätä kansilehden valitsemalla **Lisää kansilehti** -valintaruudun. Voit luoda kansilehden tai muokata sitä myös napsauttamalla .
6. Lähetä faksi napsauttamalla **Käynnistä**.



- Napsauta **Peruuta** peruuttaaksesi faksin.
- Voit valita numeron uudelleen tuomalla viimeiset viisi faksinumeroa näytölle valitsemalla **Uudelleenvalinta**, valitsemalla numeron ja napsauttamalla **Käynnistä**.



Aiheeseen liittyviä tietoja

- PC-FAX Windows-käyttöjärjestelmässä

Faksien vastaanotto tietokoneella (Windows)

Vastaavat mallit: MFC-J491DW/MFC-J497DW/MFC-J890DW/MFC-J895DW

Käytä Brotherin PC-FAX-ohjelmaa faksien vastaanottamiseen tietokoneellasi, niiden näyttämiseen näytössä ja ainoastaan haluamiesi faksien tulostamiseen.



- [Faksien vastaanotto PC-FAX-vastaanotto-ohjelmalla \(Windows\)](#)

Faksien vastaanotto PC-FAX-vastaanotto-ohjelmalla (Windows)

Vastaavat mallit: MFC-J491DW/MFC-J497DW/MFC-J890DW/MFC-J895DW

Brotherin PC-FAX-vastaanotto-ohjelman avulla voit tarkastella fakseja ja tallentaa niitä tietokoneeseen. Se asennetaan automaattisesti Brother-ohjelmiston ja -ohjainten asennuksen yhteydessä, ja se toimii paikallisissa tai verkkoympäristöön liitetyissä laitteissa.

- PC-FAX-vastaanotto tukee vain mustavalkoisia fakseja. Kun vastaanotat värillisen faksin, laite tulostaa värillisen faksin, mutta se ei lähetä faksia tietokoneeseesi.

Kun kytket tietokoneen pois päältä, laite jatkaa faksien vastaanottoa ja tallennusta Brother-laitteen muistiin. Laitteen nestekidenäytössä näkyy tallennettujen faksien määrä. Kun käynnistät tämän sovelluksen, ohjelmisto siirtää kaikki vastaanotetut faksit tietokoneeseen samalla kertaa. Voit ottaa käyttöön varmuuskopiotulostuksen, jonka avulla laite voi tulostaa kopion faksista, ennen kuin faksi lähetetään tietokoneelle tai ennen kuin tietokone sammutetaan. Voit määrittää varmuuskopiotulostusasetukset Brother-laitteestasi.



Aiheeseen liittyviä tietoja

- [Faksien vastaanotto tietokoneella \(Windows\)](#)
 - [Brotherin PC-FAX-vastaanotto-ohjelman suorittaminen tietokoneessasi \(Windows\)](#)
 - [Vastaanotettujen PC-FAX-viestien tarkastelu \(Windows\)](#)

Liittyvät aiheet:

- [Vastaanotettujen faksien siirtäminen tietokoneeseen PC-Fax-vastaanotto-ohjelmalla \(vain Windows\)](#)

🏠 [Koti](#) > [Faksi](#) > [PC-FAX](#) > [PC-FAX Windows-käyttöjärjestelmässä](#) > [Faksien vastaanotto tietokoneella \(Windows\)](#) > [Faksien vastaanotto PC-FAX-vastaanotto-ohjelmalla \(Windows\)](#) > [Brotherin PC-FAX-vastaanotto-ohjelman suorittaminen tietokoneessasi \(Windows\)](#)

Brotherin PC-FAX-vastaanotto-ohjelman suorittaminen tietokoneessasi (Windows)

Vastaavat mallit: MFC-J491DW/MFC-J497DW/MFC-J890DW/MFC-J895DW



Suosittellemme valitsemaan **Käynnistä PC-FAX Receive tietokoneen käynnistyksen yhteydessä**. - valintaruudun, jotta ohjelmisto toimisi automaattisesti ja voisi siirtää faksit, kun tietokone käynnistetään.

1. Tee jokin seuraavista:

- Windows 7

Valitse  (**Käynnistä**) > **Kaikki ohjelmat** > **Brother** > **Brother Utilities**.

Napsauta avattavaa luetteloa ja valitse mallisi nimi (jos sitä ei ole jo valittu). Napsauta **PC-FAX** vasemmassa selauspalkissa ja valitse **Vastaanota**.

- Windows 8 ja Windows 10

Käynnistä  (**Brother Utilities**), ja napsauta sitten pudotusluetteloa ja valitse mallin nimi (mikäli sitä ei ole jo valittu). Napsauta **PC-FAX** vasemmassa selauspalkissa ja valitse **Vastaanota**.

2. Vahvista viesti ja valitse **Kyllä**.

PC-FAX Receive (PC-FAX-vastaanottaminen)-ikkuna avautuu.  (**PC-FAX-vastaanottaminen**) -kuvake näkyy nyt tietokoneen tehtävärivillä.



Aiheeseen liittyviä tietoja

- [Faksien vastaanotto PC-FAX-vastaanotto-ohjelmalla \(Windows\)](#)
 - [Tietokoneen määrittäminen PC-FAX-vastaanottoa varten \(Windows\)](#)
 - [Brother-laitteen lisääminen PC-FAX-vastaanottoon \(Windows\)](#)

► [Koti](#) > [Faksi](#) > [PC-FAX](#) > [PC-FAX Windows-käyttöjärjestelmässä](#) > [Faksien vastaanotto tietokoneella \(Windows\)](#) > [Faksien vastaanotto PC-FAX-vastaanotto-ohjelmalla \(Windows\)](#) > [Brotherin PC-FAX-vastaanotto-ohjelman suorittaminen tietokoneessasi \(Windows\)](#) > [Tietokoneen määrittäminen PC-FAX-vastaanottoa varten \(Windows\)](#)

Tietokoneen määrittäminen PC-FAX-vastaanottoa varten (Windows)

Vastaavat mallit: MFC-J491DW/MFC-J497DW/MFC-J890DW/MFC-J895DW

1. Kaksoisnapsauta  (**PC-FAX-vastaanottaminen**) -kuvaketta tietokoneen tehtäväpöydällä.

PC-FAX Receive (PC-FAX-vastaanottaminen)-ikkuna avautuu.

2. Napsauta **Asetukset**.
3. Määritä nämä vaihtoehdot tarpeen mukaan:

Ominaisuudet

Määritä PC-FAX-vastaanotto toimimaan käynnistymään automaattisesti, kun Windows käynnistyy.

Tallenna

Tallenna PC-FAX-tiedostot määrittämällä polku ja valitse vastaanotetun asiakirjan muoto.

Lähetä kohteeseen

Määritä SharePoint-palvelimen polku ja valitse automaattinen tai manuaalinen siirtovalinta (vain järjestelmänvalvojen käytettävissä).

Laite

Valitse Brother-laite, johon haluat vastaanottaa PC-FAX-tiedostot.

Lukitse (vain järjestelmänvalvojen käytettävissä)

Rajoita käyttäjiä, joilla ei ole järjestelmänvalvojan oikeuksia, määrittämistä yllä kuvattuja asetusvaihtoehtoja.

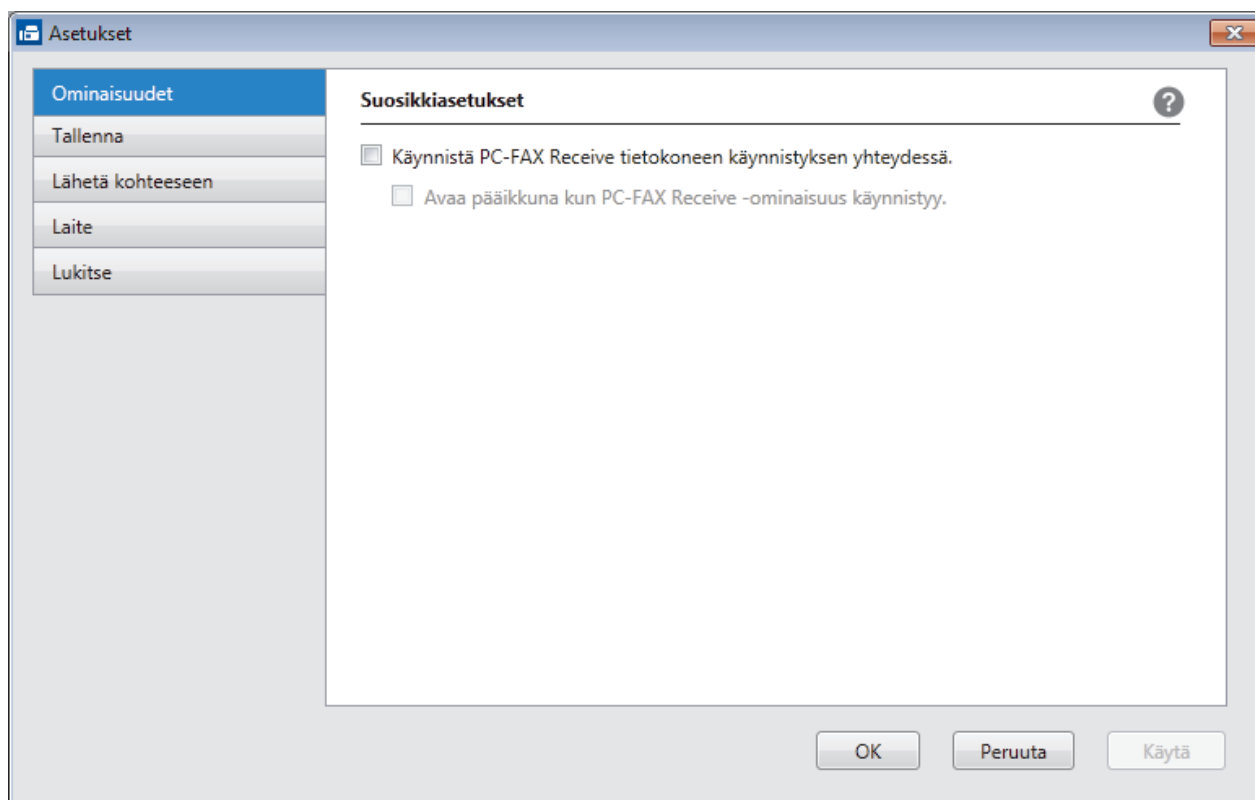

4. Napsauta **OK**.



Aiheeseen liittyviä tietoja

- Brotherin PC-FAX-vastaanotto-ohjelman suorittaminen tietokoneessasi (Windows)

► [Koti](#) > [Faksi](#) > [PC-FAX](#) > [PC-FAX Windows-käyttöjärjestelmässä](#) > [Faksien vastaanotto tietokoneella \(Windows\)](#) > [Faksien vastaanotto PC-FAX-vastaanotto-ohjelmalla \(Windows\)](#) > [Brotherin PC-FAX-vastaanotto-ohjelman suorittaminen tietokoneessasi \(Windows\)](#) > [Brother-laitteen lisääminen PC-FAX-vastaanottoon \(Windows\)](#)

Brother-laitteen lisääminen PC-FAX-vastaanottoon (Windows)

Vastaavat mallit: MFC-J491DW/MFC-J497DW/MFC-J890DW/MFC-J895DW

- Jos asensit laitteen verkkoasennusohjeiden mukaan, laitteen verkkoasetusten pitäisi jo olla oman verkkosi mukaiset.

1. Kaksoisnapsauta  (**PC-FAX-vastaanottaminen**) -kuvaketta tietokoneen tehtävärivillä.

PC-FAX Receive (PC-FAX-vastaanottaminen)-ikkuna avautuu.

2. Napsauta **Asetukset**.

3. Napsauta **Laite** > **Lisää**.

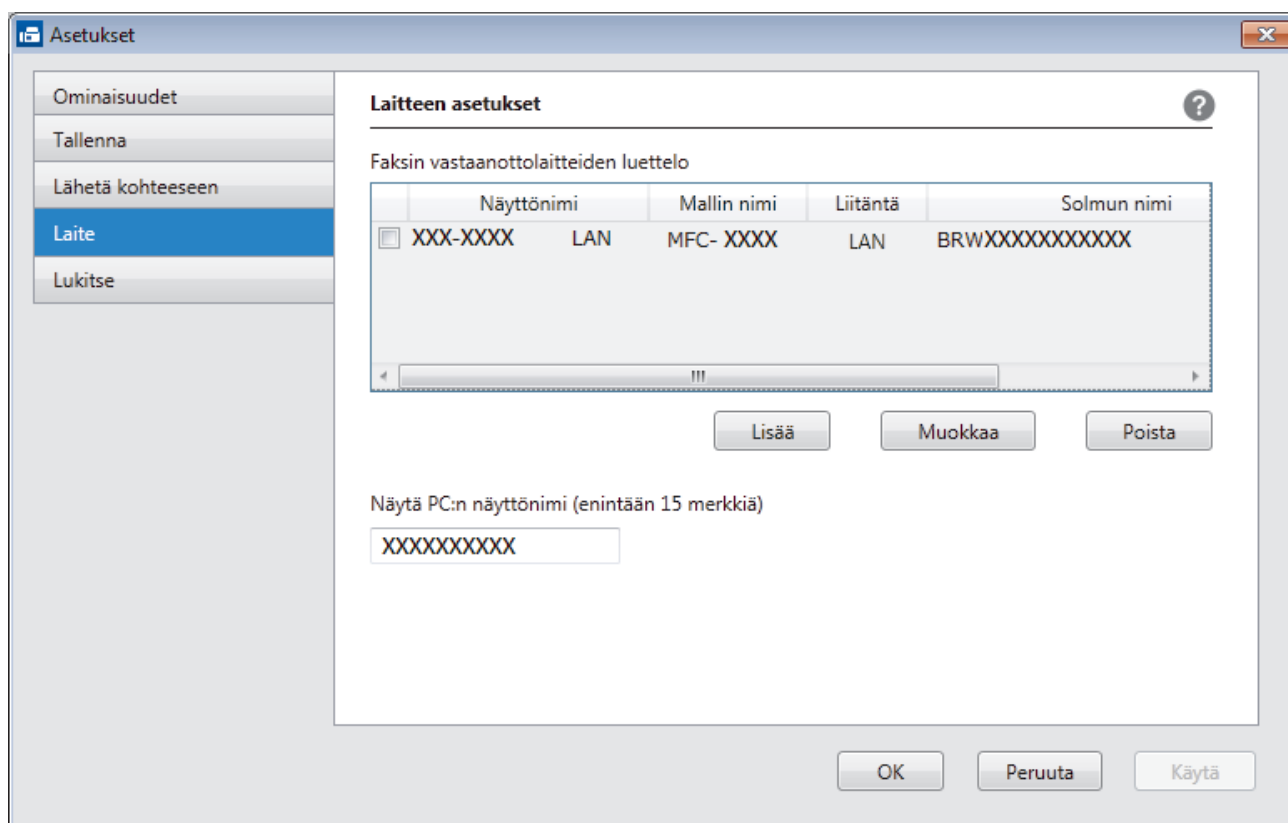

4. Valitse yhteystapa.

Valitse laitteesi alla olevista automaattisen haun tuloksista.

Liitetyt Brother-laitteet tulevat näkyviin. Valitse laite luettelosta. Napsauta **OK**.

Määritä laitteesi IP-osoitteella

Kirjoita laitteen IP-osoite **IP-osoite**-kenttään ja napsauta sitten **OK**.

Valitse laitteesi alla olevista automaattisen haun tuloksista. Päivitä

Mallin nimi	Liitäntä	Solmun nimi	IP-osoite	Sijainti
-------------	----------	-------------	-----------	----------

Määritä laitteesi IP-osoitteella

IP-osoite

OK Peruuta

5. Muuttaaksesi laitteen nestekidenäytöllä näkyvää tietokoneen nimeä, kirjoita uusi nimi **Näytä PC:n näyttönimi (enintään 15 merkkiä)** -kenttään.
6. Napsauta **OK**.

Aiheeseen liittyviä tietoja



- [Brotherin PC-FAX-vastaanotto-ohjelman suorittaminen tietokoneessasi \(Windows\)](#)

► Koti > Faksi > PC-FAX > PC-FAX Windows-käyttöjärjestelmässä > Faksien vastaanotto tietokoneella (Windows) > Faksien vastaanotto PC-FAX-vastaanotto-ohjelmalla (Windows) > Vastaanotettujen PC-FAX-viestien tarkastelu (Windows)

Vastaanotettujen PC-FAX-viestien tarkastelu (Windows)

Vastaavat mallit: MFC-J491DW/MFC-J497DW/MFC-J890DW/MFC-J895DW

Vastaanottotila

Kuvake	Osoitettu tila
	Valmiustila Ei lukemattomia viestejä
	Vastaanotetaan viestejä
	Viestejä vastaanotettu Lukemattomia viestejä

1. Kaksoisnapsauta  (PC-FAX-vastaanottaminen) -kuvaketta tietokoneen tehtävärivillä.

PC-FAX Receive (PC-FAX-vastaanottaminen)-ikkuna avautuu.

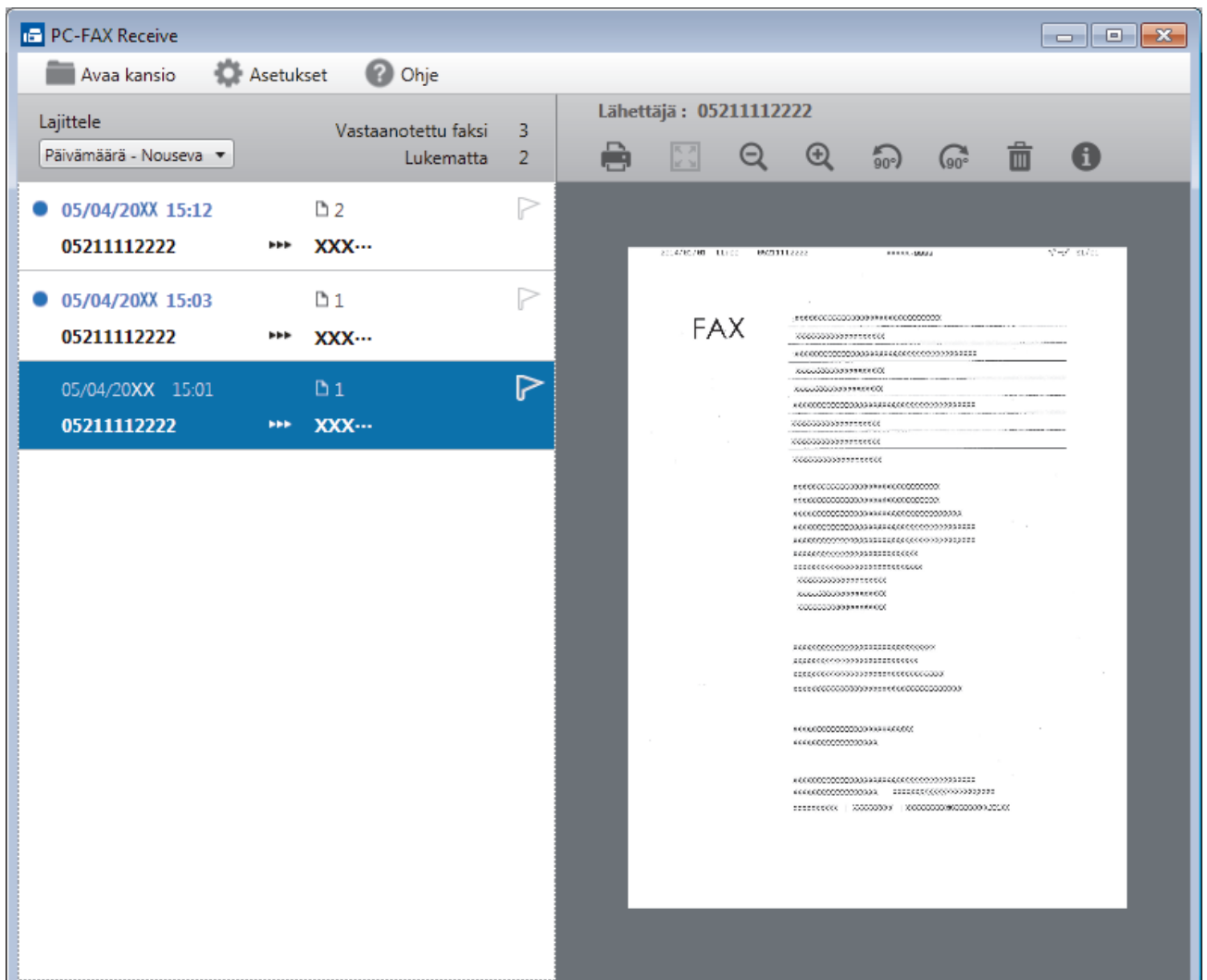

2. Näytä faksit napsauttamalla mitä tahansa faksia luettelossa.

3. Kun olet valmis, sulje faksi napsauttamalla  ikkunan oikeassa yläkulmassa.



Ikkunan sulkemisen jälkeenkin PC-FAX-vastaanotto on aktiivinen ja  (PC-FAX-vastaanottaminen) - kuvake jää tietokoneen tehtäväriville. Kun haluat sulkea PC-FAX-vastaanoton, napsauta kuvaketta tietokoneen tehtävärivillä ja napsauta **Sulje**.



Aiheeseen liittyviä tietoja

- [Faksien vastaanotto PC-FAX-vastaanotto-ohjelmalla \(Windows\)](#)
-

PC-FAX-toiminto Macille

Voit lähettää Brotherin PC-FAX-ohjelmistolla fakseja suoraan Mac-tietokoneelta ilman, että faksit on ensin tulostettava. Tämä toiminto vähentää paperinkulutusta ja säästää aikaa.

- [Faksien lähetys ohjelmasta \(Mac\)](#)

Faksien lähetysohjelmasta (Mac)

Vastaavat mallit: MFC-J491DW/MFC-J497DW/MFC-J890DW/MFC-J895DW

PC-FAX-ohjelma tukee vain mustavalkofakseja. Mustavalkofaksi lähetetään, vaikka alkuperäiset tiedot olisivat värillisiä ja vastaanottava faksilaite tukisi värillisiä fakseja.

1. Luo dokumentti Mac-ohjelmassa.
2. Osoita esimerkiksi Apple TextEdit -ohjelmassa ensin **Arkisto** ja sitten **Tulosta**.
3. Osoita sovelluksen ponnahdusvalikkoon ja valitse sitten **Lähetä faksi**-valinta.

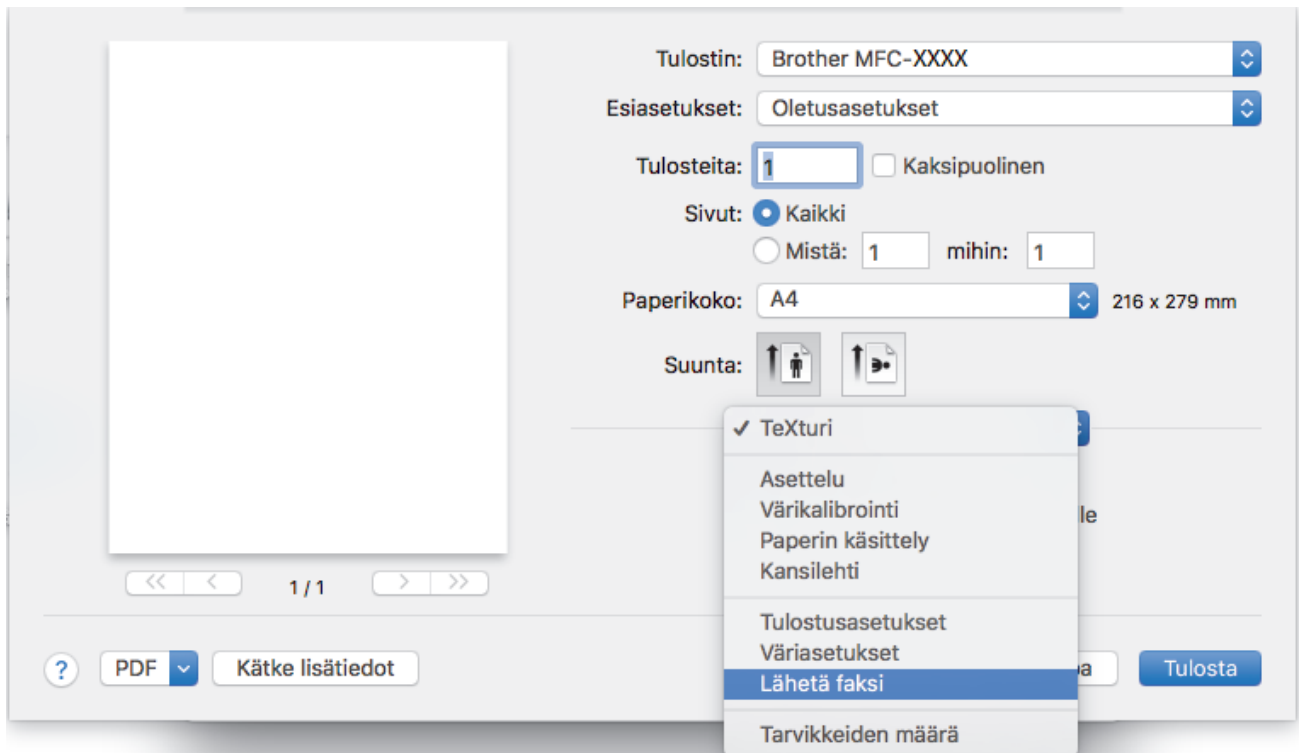

4. Osoita **Tulostus** -ponnahdusvalikkoon ja valitse sitten **Faksi**-valinta.

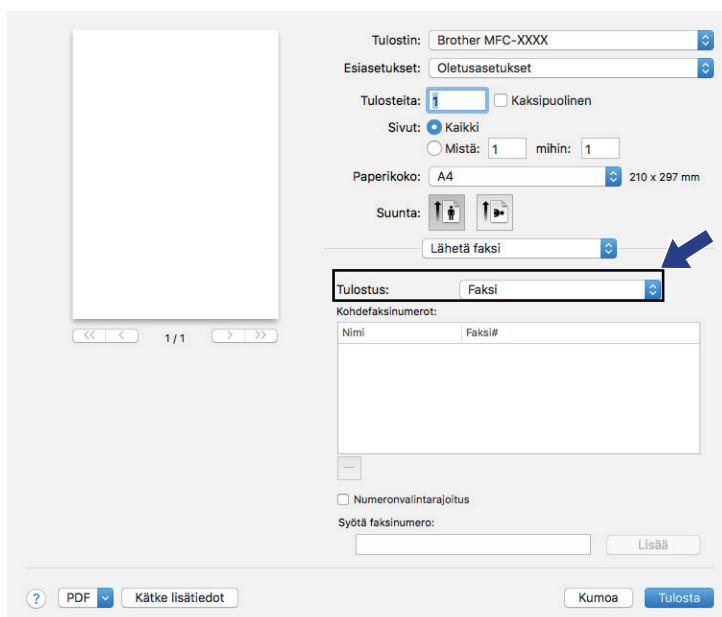

5. Kirjoita faksinumero **Syötä faksinumero** -kenttään ja osoita **Lisää**. Faksinumero näkyy **Kohdefaksinumerot** -kentässä.



Jos haluat lähettää faksin useampaan kuin yhteen numeroon, osoita **Lisää** ensimmäisen faksinumeron kirjoittamisen jälkeen ja kirjoita seuraava faksinumero. Vastaanottajien faksinumerot luetellaan **Kohdefaksinumerot** -kentässä.

Tulostin: Brother MFC-XXXX

Esiasetukset: Oletusasetukset

Tulosteita: 1 Kaksipuolinen

Sivut: Kaikki Mistä: 1 mihin: 1

Paperikoko: A4 210 x 297 mm

Suunta:

Lähetä faksi

Tulostus: Faksi

Kohdefaksinumerot:

Nimi	Faksi#
	905551234

Numeronvalintarajoitus

Syötä faksinumero: 9087042312 **Lisää**

? PDF Kätke lisätiedot Kumoa Tulosta

6. Lähetä faksi napsauttamalla **Tulosta**.



Aiheeseen liittyviä tietoja

- [PC-FAX-toiminto Macille](#)

Suoratulostus

- [Valokuvien tulostus suoraan tietovälineeltä](#)
- [Valokuvien kopiointi tietovälineestä tietokoneeseen](#)
- [Valokuvien tulostus ControlCenter4:sta \(Windows\)](#)

Valokuvien tulostus suoraan tietovälineeltä

Kun laitetta *ei* ole kytketty tietokoneeseen, voit tulostaa valokuvat suoraan digitaalikameran tietovälineeltä tai USB-muistitikulta, skannata asiakirjat ja tallentaa ne suoraan muistikortille tai USB-muistitikkuun. Kun laite on kytketty tietokoneeseen, voit käyttää laitteen etuosassa olevaan korttipaikkaan asetettua muistikorttia tai USB-muistitikkuun tietokoneen avulla.

- [Yhteensopiva tietoväline](#)
- [Tärkeitä tietoja valokuvien tulostuksesta](#)
- [Valokuvien tulostus tietovälineeltä Brother-laitteella](#)





Yhteensopiva tietoväline

Vastaavat mallit: DCP-J572DW/DCP-J772DW/DCP-J774DW/MFC-J890DW/MFC-J895DW

Brother-laitteessa on tietovälineasemia (korttipaikkoja), joita käytetään tavallisten tiedontallennusvälineiden ja digitaalikameroiden tallennusvälineiden kanssa.

TÄRKEÄÄ

USB-suoraliitettä tukee vain USB-muistitikkuja ja USB-massamuistilla varustettuja digitaalikameroita. Muita USB-laitteita ei tueta.

Yhteensopiva tietoväline	
USB-muistitikku (DCP-J772DW/DCP-J774DW/MFC-J890DW/ MFC-J895DW)	
SD-muistikortti SDHC-muistikortti SDXC-muistikortti MultiMediaCard MultiMediaCard plus	 
miniSD (tarvitaan sovitin) miniSDHC (tarvitaan sovitin) microSD (tarvitaan sovitin) microSDHC (tarvitaan sovitin) MultiMediaCard mobile (tarvitaan sovitin)	

✓ Aiheeseen liittyviä tietoja

- [Skannattujen tietojen tallennus muistikortille tai USB-muistitikkun](#)
- [Valokuvien tulostus suoraan tietovälineeltä](#)

Tärkeitä tietoja valokuvien tulostuksesta

Vastaavat mallit: DCP-J572DW/DCP-J772DW/DCP-J774DW/MFC-J890DW/MFC-J895DW



USB-muistitikun tuki on saatavana vain tietyille malleille (DCP-J772DW/DCP-J774DW/MFC-J890DW/MFC-J895DW).

Laite on suunniteltu yhteensopivaksi nykyaikaisten digitaalikameroiden kuvatiedostojen, muistikorttien ja USB-muistitikkujen kanssa. Vältä virheet lukemalla alla olevat kohdat:

- Kuvatiedoston tunniste on oltava .JPG. (Muita kuvatiedostotunnisteita, kuten .JPEG, .TIF, .GIF, ei tunnisteta).
- Suora valokuvien tulostus on suoritettava erillään valokuvien tulostustoiminnoista, joita tehdään tietokoneella. (Samanaikaista toimintaa ei tueta.)
- Laite pystyy lukemaan enintään 999 tiedostoa ¹ muistikortilta tai USB-muistitikusta.

Huomioi seuraavat seikat:

- Hakemistoa tai kuvaa tulostettaessa laite tulostaa kaikki kelvolliset kuvat, vaikka osa kuvista olisikin vioittunut. Vahingoittuneita kuvia ei tulosteta.
- (Mistikorttien käyttäjät)

Laitteesi on suunniteltu lukemaan digitaalikameralla alustettuja muistikortteja.

Kun digitaalikamera alustaa muistikortin, se luo sille erityisen kansion, johon se kopioi kuvatiedot. Jos muistikortille tallennettuja kuvatiedostoja on muokattava tietokoneella, suosittelemme, ettet muuta digitaalikameran luomaa kansiorakennetta. Kun tallennat uusia tai muokattuja kuvatiedostoja muistikortille, suosittelemme myös käyttämään samaa kansiota, johon digitaalikamera tallentaa kuvat. Jos tietoja ei tallenneta samaan kansioon, laite ei ehkä pysty lukemaan tiedostoa tai tulostamaan kuvaa.

- (USB-muistitikun käyttäjät)

Tämä laite tukee USB-muistitikkuja, jotka on alustettu Windows-käyttöjärjestelmällä.



Aiheeseen liittyviä tietoja

- [Valokuvien tulostus suoraan tietovälineeltä](#)

¹ Myös muistikortilla tai USB-muistitikulla oleva kansio lasketaan mukaan.

Valokuvien tulostus tietovälineeltä Brother-laitteella

- [Valokuvien esikatselu ja tulostus tietovälineeltä](#)
- [Valokuvien hakemistoarkin \(pikkukuvien\) tulostus tietovälineeltä](#)
- [Valokuvien tulostus kuvanumeron mukaan](#)
- [Passikuvien tulostus](#)
- [Valokuvien tulostus automaattisella rajauksella](#)
- [Reunattomien valokuvien tulostus tietovälineeltä](#)
- [Päivämäärän tulostus valokuvan tiedoista](#)
- [Valokuvien tulostusasetukset](#)

Valokuvien esikatselu ja tulostus tietovälineeltä

Vastaavat mallit: DCP-J572DW/DCP-J772DW/DCP-J774DW/MFC-J890DW/MFC-J895DW

Esikatsele valokuvia LCD-näytössä ennen niiden tulostusta.

USB-muistitikon tuki on saatavana vain tietyille malleille (DCP-J772DW/DCP-J774DW/MFC-J890DW/MFC-J895DW).

- Jos kuvatiedostot ovat suuria, kuvien avautuminen saattaa kestää hetken.

>> [DCP-J572DW](#)

>> [DCP-J772DW/DCP-J774DW/MFC-J890DW/MFC-J895DW](#)

DCP-J572DW

1. Avaa tietovälineen liittimen suojus.

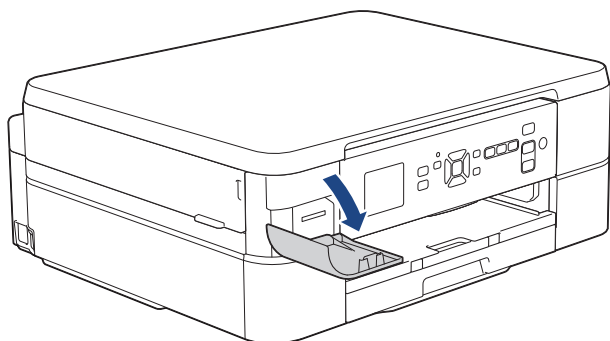

2. Aseta muistiväline korttipaikkaan.
3. Valitse [JPEG-tulostus] painamalla ▲ tai ▼. Paina **OK**.
4. Valitse [Valitse tiedostot] painamalla ▲ tai ▼. Paina **OK**.



Jos haluat tulostaa kaikki valokuvat, valitse [Tul. Kaik] painamalla ▲ tai ▼ ja paina sitten **OK**.

5. Paina ◀ tai ▶, kunnes näytössä on valokuva, jonka haluat tulostaa.
6. Syötä kopioiden määrä painamalla + tai - toistuvasti ohjauspaneelissa.
7. Toista kaksi viimeistä vaihetta, kunnes olet valinnut kaikki valokuvat, jotka haluat tulostaa.



Palaa edelliselle tasolle painamalla **Clear/Back (Tyhjennä/Takaisin)**.

8. Paina **OK**.
9. Voit muuttaa tulostusasetuksia valitsemalla muutettava asetus painamalla ▲ tai ▼. Paina sitten **OK**. Valitse haluamasi numero painamalla ▲ tai ▼ ja paina sitten **OK**.
10. Paina **Colour Start (Värikäynnistys)**.

DCP-J772DW/DCP-J774DW/MFC-J890DW/MFC-J895DW

1. Avaa tietovälineen liittimen suojus.

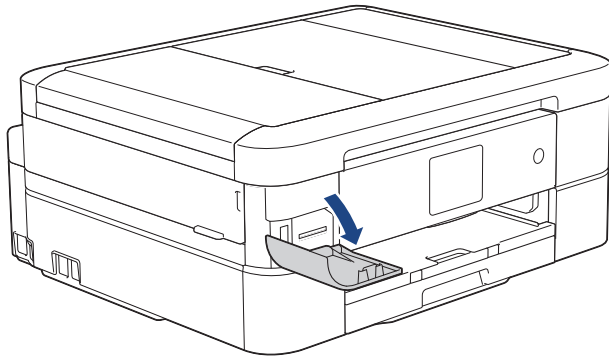

2. Aseta muistikortti tai USB-muistitikku oikeaan korttipaikkaan.
3. Paina [Valokuva] > [Valitse tiedostot].
4. Paina ◀ tai ▶, kunnes näytössä on valokuva, jonka haluat tulostaa, ja paina sitä.



Tulosta kaikki valokuvat painamalla [Tul. Kaik] ja vahvista sitten painamalla [Kyllä].

5. Anna kopiomäärä jollakin seuraavista tavoista:
 - Paina [-] tai [+] kosketusnäytössä.
 - Tuo esiin kosketusnäytön näppäimistö painamalla **x 01**, ja anna sitten kopiomäärä kosketusnäytön näppäimistöllä. Paina [OK].
6. Paina [OK].
7. Toista kolme viimeistä vaihetta, kunnes olet valinnut kaikki valokuvat, jotka haluat tulostaa.
8. Paina [OK].
9. Lue ja vahvista valintojen näytetty luettelo.
10. Muuta tulostusasetuksia painamalla [Tulostusaset.].
Kun olet valmis, paina [OK].
11. Paina [Aloita].



Aiheeseen liittyviä tietoja

- [Valokuvien tulostus tietovälineeltä Brother-laitteella](#)

Liittyvät aiheet:

- [Valokuvien tulostusasetukset](#)

Valokuvien hakemistoarkin (pikkukuvien) tulostus tietovälineeltä

Vastaavat mallit: DCP-J572DW/DCP-J772DW/DCP-J774DW/MFC-J890DW/MFC-J895DW

Näet kaikkien muistikortilla tai USB-muistitikulla olevien kuvien pienet esikatselukuvat tulostamalla hakemistoarkin.

USB-muistitikun tuki on saatavana vain tietyille malleille (DCP-J772DW/DCP-J774DW/MFC-J890DW/MFC-J895DW).



- Laite numeroi kuvat (esimerkiksi nro 1, nro 2, nro 3 jne.).

Laite ei tunnista mitään muita numeroita tai tiedostonimiä kuin ne, joita digitaalikamera tai tietokone on käyttänyt kuvien määrittämiseen.

- Vain 20 merkin pituiset tai tätä lyhyemmät tiedostonimet tulostuvat hakemistosivulle oikein.
- Tiedostonimiä ei voi tulostaa oikein, jos niissä on muita kuin aakkosnumeerisia merkkejä, mutta muut kuin aakkosnumeeriset merkit eivät vaikuta valokuvien tulostuksen asetuksiin.

>> [DCP-J572DW](#)

>> [DCP-J772DW/DCP-J774DW/MFC-J890DW/MFC-J895DW](#)

DCP-J572DW

1. Avaa tietovälineen liittimen suojus.
2. Aseta muistiväline korttipaikkaan.
3. Valitse [JPEG-tulostus] painamalla ▲ tai ▼. Paina **OK**.
4. Kun painat ▲ tai ▼, voit valita seuraavaa:
 - a. Valitse [Sis.luettelon tulostus]. Paina **OK**.
 - b. Valitse [Tulosta sisällysluettelo]. Paina **OK**.
5. Voit muuttaa tulostusasetuksia valitsemalla muutettava asetus painamalla ▲ tai ▼. Paina sitten **OK**. Valitse haluamasi numero painamalla ▲ tai ▼ ja paina sitten **OK**.

Asetus	Kuvaus
Paperityyppi	Valitse paperityyppi.
Paperikoko	Valitse paperikoko.

6. Paina **Colour Start (Värikäynnistys)**-painiketta.

DCP-J772DW/DCP-J774DW/MFC-J890DW/MFC-J895DW

1. Avaa tietovälineen liittimen suojus.
2. Aseta muistikortti tai USB-muistitikku oikeaan korttipaikkaan.
3. Paina [Valokuva] > [Sis.luet. tulost.] > [Tulosta sisällysluettelo].
4. Jos haluat muuttaa tulostusasetuksia, paina [Tulostusaset.].
Kun olet valmis, paina [OK].

Asetus	Kuvaus
Paperityyppi	Valitse paperityyppi.
Paperikoko	Valitse paperikoko.

5. Paina [Aloita].



Aiheeseen liittyviä tietoja

- Valokuvien tulostus tietovälineeltä Brother-laitteella

Liittyvät aiheet:

- Valokuvien tulostus kuvanumeron mukaan
-

Valokuvien tulostus kuvanumeron mukaan

Vastaavat mallit: DCP-J572DW/DCP-J772DW/DCP-J774DW/MFC-J890DW/MFC-J895DW

Ennen yksittäisen kuvan tulostusta on tulostettava valokuvien hakemistoarkki (pikkukuvat), jotta saadaan selville kuvan numero.

>> [DCP-J572DW](#)

>> [DCP-J772DW/DCP-J774DW/MFC-J890DW/MFC-J895DW](#)

DCP-J572DW

1. Avaa tietovälineen liittimen suojus.
2. Aseta muistiväline korttipaikkaan.
3. Valitse [JPEG-tulostus] painamalla ▲ tai ▼. Paina **OK**.
4. Kun painat ▲ tai ▼, voit valita seuraavaa:
 - a. Valitse [Sis.luettelon tulostus]. Paina **OK**.
 - b. Valitse [Tulosta kuvat]. Paina **OK**.
5. Anna tulostettavien kuvien numerot nestekidenäytössä näkyvällä näppäimistöllä. Kun olet valinnut kuvien numerot, valitse [OK] painamalla ▲, ▼, ◀ tai ▶ ja paina sitten **OK**.



- Anna useita numeroita samalla kertaa käyttämällä pilkkua tai väliviivaa. Tulosta kuvat nro 1, nro 3 ja nro 6 syöttämällä **1, 3, 6**. Voit tulostaa kuva-alueen käyttämällä väliviivaa. Näppäile esimerkiksi **1–5**, jos haluat tulostaa kuvat 1–5.
- Anna enintään 12 merkkiä (mukaan lukien pilkut ja väliviivat) valitessasi tulostettavia kuvanumeroita.

6. Syötä kopioiden määrä painamalla + tai - toistuvasti ohjauspaneelissa.
7. Voit muuttaa tulostusasetuksia valitsemalla muutettava asetusta painamalla ▲ tai ▼. Paina sitten **OK**. Valitse haluamasi numero painamalla ▲ tai ▼ ja paina sitten **OK**.
8. Paina **Colour Start (Värikäynnistys)**-painiketta.

DCP-J772DW/DCP-J774DW/MFC-J890DW/MFC-J895DW

1. Avaa tietovälineen liittimen suojus.
2. Aseta muistikortti tai USB-muistitikku oikeaan korttipaikkaan.
3. Paina [Valokuva] > [Sis.luet. tulost.] > [Tulosta kuvat].
4. Anna tulostettavien kuvien numerot kosketusnäytöllä. Kun olet valinnut kuvien numerot, paina [OK].



- Anna useita numeroita samalla kertaa käyttämällä pilkkua tai väliviivaa. Tulosta kuvat nro 1, nro 3 ja nro 6 syöttämällä **1, 3, 6**. Voit tulostaa kuva-alueen käyttämällä väliviivaa. Näppäile esimerkiksi **1–5**, jos haluat tulostaa kuvat 1–5.
- Anna enintään 12 merkkiä (mukaan lukien pilkut ja väliviivat) valitessasi tulostettavia kuvanumeroita.

5. Anna kopiomäärä jollakin seuraavista tavoista:
 - Paina [-] tai [+] kosketusnäytössä.
 - Tuo esiin kosketusnäytön näppäimistö painamalla **x 01**, ja anna sitten kopiomäärä kosketusnäytön näppäimistöllä. Paina [OK].
6. Muuta tulostusasetuksia painamalla [Tulostusaset.].
Kun olet valmis, paina [OK].
7. Paina [Aloita].



Aiheeseen liittyviä tietoja

- Valokuvien tulostus tietovälineeltä Brother-laitteella

Liittyvät aiheet:

- Valokuvien hakemistoarkin (pikkukuvien) tulostus tietovälineeltä
- Valokuvien tulostusasetukset

Passikuvien tulostus

Vastaavat mallit: DCP-J772DW/DCP-J774DW/MFC-J890DW/MFC-J895DW

Valitse muistikorttiin tai USB-muistitikkuun tallennettu kuva ja tulosta passikuvia esimerkiksi CV:tä ja passihakemusta varten. Voit tulostaa neljä passikuvaa yhdelle paperiarkille ja rajata suuret kuvat esimääritettyihin kokoihin.

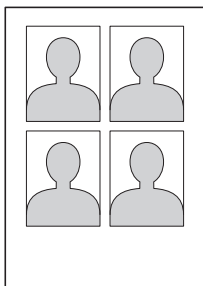

Vain yksi valokuva tulostetaan, kun valitset [2x2in] tai [50x70mm]-vaihtoehdon passikuvan kokoasetukseksi ja [10x15cm]-vaihtoehdon paperikokoasetukseksi.

1. Avaa tietovälineen liittimen suojus.
2. Aseta muistikortti tai USB-muistitikku oikeaan korttipaikkaan.
3. Paina [Valokuva] > [Passikuvan tul.].
4. Tuo esiin haluttu valokuva painamalla ◀ tai ▶, ja paina sitä sitten.
5. Säädä haluamasi rajauksen kokoa painamalla ▲ tai ▼, ja paina sitä sitten.



Laite rajaa valokuvan valittuun kokoon. Jos haluat rajata eri kokoon, toista nämä vaiheet.

6. Vahvista näytetty kuva. Voit kiertää kuvaa tarvittaessa painamalla .
7. Paina [OK].
8. Muuta tulostusasetuksia painamalla [Tulostusaset.].

Asetus	Kuvaus
Tulostuslaatu	Valitse tulostuksen erottelutarkkuus käytetylle asiakirjalle.
Paperityyppi	Valitse paperityyppi.
Paperikoko	Valitse paperikoko.

9. Paina [Aloita].



Aiheeseen liittyviä tietoja

- [Valokuvien tulostus tietovälineeltä Brother-laitteella](#)

Valokuvien tulostus automaattisella rajauksella

Vastaavat mallit: DCP-J572DW/DCP-J772DW/DCP-J774DW/MFC-J890DW/MFC-J895DW

Jos valokuva on liian pitkä tai leveä eikä sovi valitsemasi asettelun mukaiseen tilaan, osa kuvasta rajataan pois.

- Tehdasasetus on päällä. Kun haluat tulostaa koko kuvan, muuta asetukseksi pois.
- Jos [Rajaus]-asetuksena on pois, määritä myös [Reunaton]-asetukseksi pois.

Rajaus: päällä

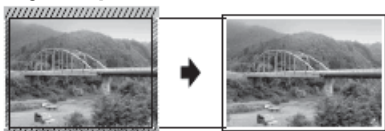

Rajaus: pois



>> [DCP-J572DW](#)

>> [DCP-J772DW/DCP-J774DW/MFC-J890DW/MFC-J895DW](#)

DCP-J572DW

1. Avaa tietovälineen liittimen suojus.
2. Aseta muistiväline korttipaikkaan.
3. Valitse [JPEG-tulostus] painamalla ▲ tai ▼. Paina **OK**.
4. Valitse [Valitse tiedostot] painamalla ▲ tai ▼. Paina **OK**.
5. Paina ◀ tai ▶, kunnes näytössä on valokuva, jonka haluat tulostaa.
6. Syötä kopioiden määrä painamalla + tai - toistuvasti ohjauspaneelissa.
7. Paina **OK**.
8. Kun painat ▲ tai ▼, voit valita seuraavaa:
 - a. Valitse [Rajaus]. Paina **OK**.
 - b. Valitse [Kyllä] (tai [Ei]). Paina **OK**.
9. Paina **Colour Start (Värikäynnistys)**-painiketta.

DCP-J772DW/DCP-J774DW/MFC-J890DW/MFC-J895DW

1. Avaa tietovälineen liittimen suojus.
2. Aseta muistikortti tai USB-muistitikku oikeaan korttipaikkaan.
3. Paina [Valokuva] > [Valitse tiedostot].
4. Katsele kutakin valokuvaa painamalla ◀ tai ▶. Kun haluttu valokuva on näytössä, paina sitä ja paina sitten [OK].
5. Paina [OK].
6. Paina [Tulostusaset.] > [Rajaus].
7. Paina [Päällä] (tai [Ei]).
8. Kun olet valmis, paina  tai [OK].
9. Paina [Aloita].



Aiheeseen liittyviä tietoja

- Valokuvien tulostus tietovälineeltä Brother-laitteella

Liittyvät aiheet:

- Muita ongelmia

Reunattomien valokuvien tulostus tietovälineeltä

Vastaavat mallit: DCP-J572DW/DCP-J772DW/DCP-J774DW/MFC-J890DW/MFC-J895DW

Tällä toiminnolla laajennetaan tulostusaluetta paperin reunoihin saakka. Tulostus on silloin hitaampaa.

>> [DCP-J572DW](#)

>> [DCP-J772DW/DCP-J774DW/MFC-J890DW/MFC-J895DW](#)

DCP-J572DW

1. Avaa tietovälineen liittimen suojus.
2. Aseta muistiväline korttipaikkaan.
3. Valitse [JPEG-tulostus] painamalla ▲ tai ▼. Paina **OK**.
4. Valitse [Valitse tiedostot] painamalla ▲ tai ▼. Paina **OK**.
5. Paina ◀ tai ▶, kunnes näytössä on valokuva, jonka haluat tulostaa.
6. Syötä kopioiden määrä painamalla + tai - toistuvasti ohjauspaneelissa.
7. Paina **OK**.
8. Kun painat ▲ tai ▼, voit valita seuraavaa:
 - a. Valitse [Reunaton]. Paina **OK**.
 - b. Valitse [Kyllä] (tai [Ei]). Paina **OK**.
9. Paina **Colour Start (Värikäynnistys)**-painiketta.

DCP-J772DW/DCP-J774DW/MFC-J890DW/MFC-J895DW

1. Avaa tietovälineen liittimen suojus.
2. Aseta muistikortti tai USB-muistitikku oikeaan korttipaikkaan.
3. Paina [Valokuva] > [Valitse tiedostot].
4. Katsele kutakin valokuvaa painamalla ◀ tai ▶. Kun haluttu valokuva on näytössä, paina sitä ja paina sitten [OK].
5. Paina [OK].
6. Paina [Tulostusaset.] > [Reunaton].
7. Paina [Päällä] (tai [Ei]).
8. Kun olet valmis, paina  tai [OK].
9. Paina [Aloita].



Aiheeseen liittyviä tietoja

- [Valokuvien tulostus tietovälineeltä Brother-laitteella](#)

Liittyvät aiheet:

- [Muita ongelmia](#)

Päivämäärän tulostus valokuvan tiedoista

Vastaavat mallit: DCP-J572DW/DCP-J772DW/DCP-J774DW/MFC-J890DW/MFC-J895DW

Tulosta päivämäärä, jos se jo sisältyy valokuvasi tietoihin. Päivämäärä tulostetaan oikeaan alareunaan. Tätä asetusta voi käyttää, jos valokuva jo sisältää päivämäärän.

>> [DCP-J572DW](#)

>> [DCP-J772DW/DCP-J774DW/MFC-J890DW/MFC-J895DW](#)

DCP-J572DW

1. Avaa tietovälineen liittimen suojus.
2. Aseta muistiväline korttipaikkaan.
3. Valitse [JPEG-tulostus] painamalla ▲ tai ▼. Paina **OK**.
4. Valitse [Valitse tiedostot] painamalla ▲ tai ▼. Paina **OK**.
5. Paina ◀ tai ▶, kunnes näytössä on valokuva, jonka haluat tulostaa.
6. Syötä kopioiden määrä painamalla + tai - toistuvasti ohjauspaneelissa.
7. Paina **OK**.
8. Kun painat ▲ tai ▼, voit valita seuraavaa:
 - a. Valitse [Pvm tulostus]. Paina **OK**.
 - b. Valitse [Kyllä] (tai [Ei]). Paina **OK**.
9. Paina **Colour Start (Värikäynnistys)**-painiketta.

DCP-J772DW/DCP-J774DW/MFC-J890DW/MFC-J895DW

1. Avaa tietovälineen liittimen suojus.
2. Aseta muistikortti tai USB-muistitikku oikeaan korttipaikkaan.
3. Paina [Valokuva] > [Valitse tiedostot].
4. Katsele kutakin valokuvaa painamalla ◀ tai ▶. Kun haluttu valokuva on näytössä, paina sitä ja paina sitten [OK].
5. Paina [OK].
6. Paina [Tulostusaset.] > [Pvm tulostus].
7. Paina [Päällä] (tai [Ei]).
8. Kun olet valmis, paina  tai [OK].
9. Paina [Aloita].

✓ Aiheeseen liittyviä tietoja

- [Valokuvien tulostus tietovälineeltä Brother-laitteella](#)

Valokuvien tulostusasetukset

Vastaavat mallit: DCP-J572DW/DCP-J772DW/DCP-J774DW/MFC-J890DW/MFC-J895DW

>> [DCP-J572DW](#)

>> [DCP-J772DW/DCP-J774DW/MFC-J890DW/MFC-J895DW](#)

DCP-J572DW

Asetus	Kuvaus
Tulostuslaatu	Valitse tulostuksen erottelutarkkuus käytetylle asiakirjalle. Jos valitset Mustesuihkupap.-vaihtoehdon Paperityyppi-asetukseksi , voit valita vain Hieno .
Paperityyppi	Valitse paperityyppi.
Paperikoko	Valitse paperikoko.
Tulosta asettelu	Valitse tulostusasettelu.
Kirkkaus	Säädä kirkkautta.
Kontrasti	Säädä kontrastia. Kontrastin lisäys saa kuvan näyttämään terävämmältä ja eloisamalta.
Rajaus	Rajaa kuvaa sen marginaaleista, jotta se sopii paperi- tai tulostuskoon. Poista tämä toiminto käytöstä, kun haluat tulostaa kuvat kokonaisina tai estää tahattoman rajauksen.
Reunaton	Laajenna tulostusalue paperin reunoihin saakka.
Pvm tulostus	Tulosta päivämäärä valokuvaan.
Aset. uusi oletus	Tallenna useimmin käyttämäsi tulostusasetukset oletusasetuksiksi.
Tehdasasetukset	Palauta muutetut tulostusasetukset takaisin tehdasasetuksiin.

DCP-J772DW/DCP-J774DW/MFC-J890DW/MFC-J895DW

Näytä taulukossa näkyvät asetukset painamalla [Tulostusaset.] -painiketta.

Asetus	Kuvaus
Tulostuslaatu	Valitse tulostuksen erottelutarkkuus käytetylle asiakirjalle. Jos valitset Mustesuihkupap.-vaihtoehdon Paperityyppi-asetukseksi , voit valita vain Hieno .
Paperityyppi	Valitse paperityyppi.
Paperikoko	Valitse paperikoko.
Tulosta asettelu	Valitse tulostusasettelu.
Kirkkaus	Säädä kirkkautta.
Kontrasti	Säädä kontrastia. Kontrastin lisäys saa kuvan näyttämään terävämmältä ja eloisamalta.
Rajaus	Rajaa kuvaa sen marginaaleista, jotta se sopii paperi- tai tulostuskoon. Poista tämä toiminto käytöstä, kun haluat tulostaa kuvat kokonaisina tai estää tahattoman rajauksen.
Reunaton	Laajenna tulostusalue paperin reunoihin saakka.

Asetus	Kuvaus
Pvm tulostus	Tulosta päivämäärä valokuvaan.
Aset. uusi oletus	Tallenna useimmin käyttämäsi tulostusasetukset oletusasetuksiksi.
Tehdasasetukset	Palauta muutetut tulostusasetukset takaisin tehdasasetuksiin.



Aiheeseen liittyviä tietoja

- [Valokuvien tulostus tietovälineeltä Brother-laitteella](#)

Liittyvät aiheet:

- [Valokuvien esikatselu ja tulostus tietovälineeltä](#)
 - [Valokuvien tulostus kuvanumeron mukaan](#)
-

Valokuvien kopiointi tietovälineestä tietokoneeseen

Vastaavat mallit: DCP-J572DW/DCP-J772DW/DCP-J774DW/MFC-J890DW/MFC-J895DW

Jos haluat kopioida muistikortille tai USB-muistitikuun tallennettuja valokuvia tietokoneen kansioon, toimi käyttämäsi yhteystyyppin ja käyttöjärjestelmän edellyttämällä tavalla.

- [Ennen valokuvien kopiointia](#)
- [Valokuvien kopiointi tietovälineestä paikallisen yhteyden kautta](#)

Ennen valokuvien kopiointia

Vastaavat mallit: DCP-J572DW/DCP-J772DW/DCP-J774DW/MFC-J890DW/MFC-J895DW

TÄRKEÄÄ

ÄLÄ käynnistä tietokonetta, kun laitteen korttipaikassa on muistikortti tai USB-muistitikku. Muuten tiedot saattavat kadota tai muistikortti vahingoittua.



- Laite lukee vain siihen ensimmäiseksi asetettua korttia.
- Kun laite tulostaa valokuvia tietovälineeltä, tietokone ei voi käyttää valokuvien tulostusta samaan aikaan mihinkään muuhun toimintoon.



Aiheeseen liittyviä tietoja

- [Valokuvien kopiointi tietovälineestä tietokoneeseen](#)

Valokuvien kopiointi tietovälineestä paikallisen yhteyden kautta

Vastaavat mallit: DCP-J572DW/DCP-J772DW/DCP-J774DW/MFC-J890DW/MFC-J895DW

Voit kopioida valokuvat tietovälineestä tietokoneeseen, kun tietoväline on kytketty tietokoneeseen paikallisesti (USB:n kautta).

1. Avaa laitteen tietovälineen liittimen suojus.
2. Aseta muistikortti tai USB-muistitikku laitteeseen.
3. Tee jokin seuraavista:
 - (Windows)
Kun käytössä on Windows Explorer, kaksoisnapsauta **Siirrettävä levy**-kuvaketta.
 - (Mac)
Kaksoisosoita siirrettävän levyn kuvaketta.



Jos annat nimen tietovälineelle, näytössä näkyy kyseinen nimi.

Tietovälineellä olevat tiedostot ja kansiot näkyvät tietokoneen näytöllä.

4. Voit muokata tiedostoa ja tallentaa sen tietokoneen toiseen levyasemaan.
5. Poistu kaikista sovelluksista, jotka käyttävät tietovälineelle tallennettuja tietoja.
6. Tee jokin seuraavista:
 - (Windows)
Kun käytössä on Windows Explorer, napsauta siirrettävän levyn kuvaketta hiiren kakkospainikkeella ja valitse **Poista**.
 - (Mac)
Vedä siirrettävän levyn kuvake **Roskakori**-kuvakkeeseen.
7. Odota, että Brother-laite on lopettanut tietovälineen käytön, ennen kuin irrotat tietovälineen.

TÄRKEÄÄ

ÄLÄ irrota tietovälinettä, kun Brother-laite käyttää tietovälinettä. Muuten tietoväline tai tietovälineeseen tallennetut tiedot voivat vahingoittua.

Jos irrotat tietovälineen, kun Brother-laite käyttää sitä, sinun pitää käynnistää tietokone uudelleen, ennen kuin asetat saman tietovälineen laitteeseen. Jos et käynnistä tietokonetta uudelleen, tietovälineen tiedot voivat tuhoutua.



Aiheeseen liittyviä tietoja

- [Valokuvien kopiointi tietovälineestä tietokoneeseen](#)

Valokuvien tulostus ControlCenter4:sta (Windows)

Voit tulostaa ja muokata valokuvia käyttämällä erilaisia ControlCenter-ominaisuuksia.

1. Varmista, että olet lisännyt paperikasettiin sopivaa tulostusmateriaalia.

TÄRKEÄÄ

- Suosittelemme käyttämään luovutusalan kannen päällä olevaa valokuvapaperikasettia Photo (10 x 15 cm) ja Photo L (9 x 13 cm) -paperille tulostamiseen. (Käytettävissä vain joissakin malleissa)
- Saat parhaat tulokset käyttämällä Brother-paperia.
- Kun tulostat Brotherin valokuvapaperille, aseta paperikasettiin yksi ylimääräinen arki samaa valokuvapaperia.

2. Napsauta  (ControlCenter4) -kuvaketta tehtävärivillä ja napsauta sitten **Avaa**.
3. Tee jokin seuraavista:
 - Jos käytössäsi on **Edistynyt tila**, napsauta **Valokuva**-välilehteä ja napsauta sitten **Valokuvatulostus** -painiketta.
 - Jos käytössäsi on **Perustila**, napsauta **Valokuva**-välilehteä.



4. Valitse kansio, jossa tulostettava kuva sijaitsee.

Asetus	Kuvaus
Oma CC4-kansio	Oma CC4-kansio -painikkeella voit avata ControlCenter4-kansion, joka sijaitsee tietokoneen Omat kuvatiedostot -kansiossa.
Työpöytä	Työpöydän painikkeella voit avata kansipuun työpöydältä ja valita kuvia, joita haluat tulostaa.

5. Valitse tulostettavat kuvat asettamalla valintamerkki valintaruutuun pikkukuvan alapuolella kuvienkatseluohjelmassa.

Asetus

Kuvaus

Valitse kaikki

Valitsee kaikki pikkukuvat nykyisessä näkymässä.

Poista kaikkien valinta

Poistaa kaikkien pikkukuvien valinnat nykyisessä näkymässä.

- Määritä tulostettava kopiomäärä (1–99) napsauttamalla .
- Viimeistele kuvaa ennen tulostusta napsauttamalla **Muokkaa**.
- Napsauta **Tulosta**.
Näyttöön tulee tulostusasetusten ikkuna.
- Määritä asetukset **Paperikoko**, **Tulostusmateriaali** ja **Asettelu**.

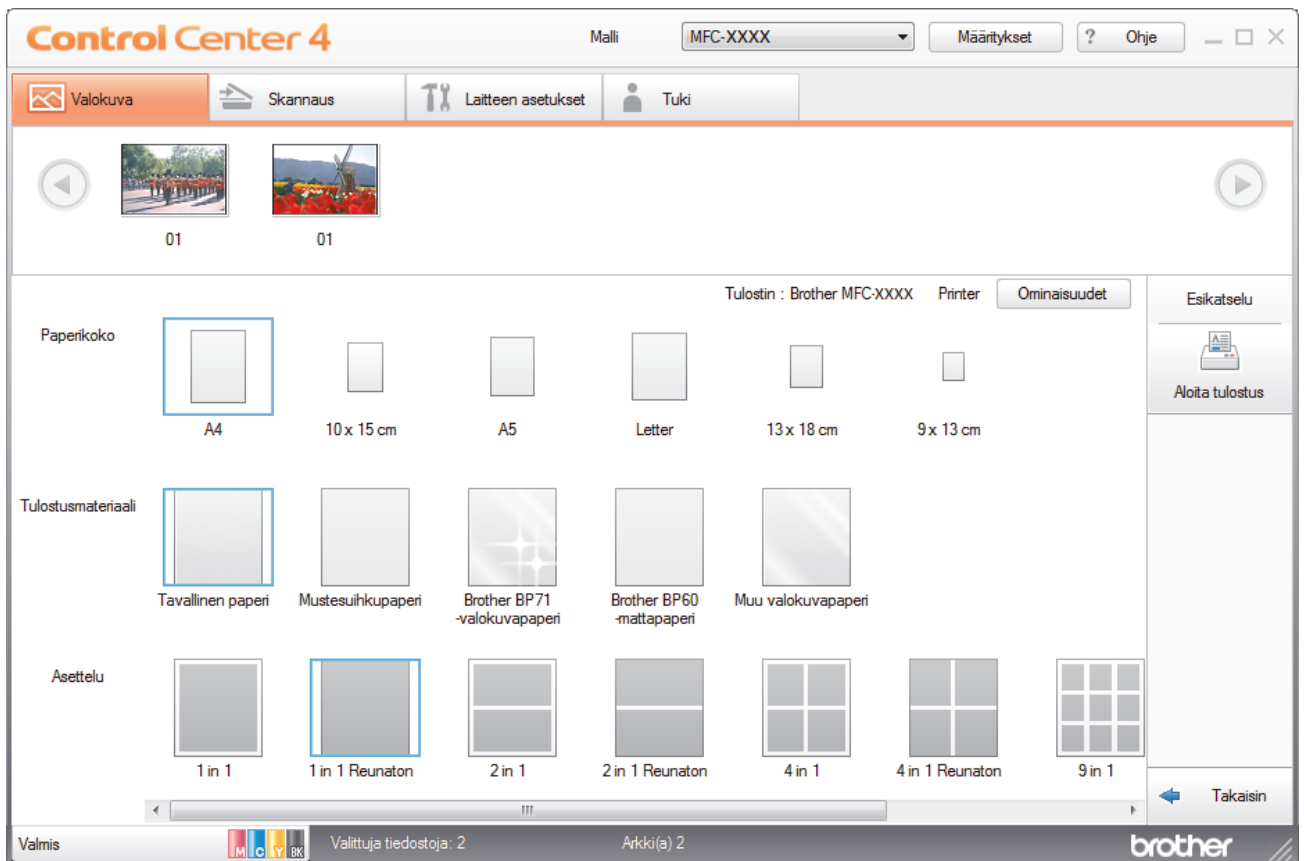

- Napsauta **Ominaisuudet** -painiketta määrittääksesi tarvittaessa kohteet **Tulostuslaatu**, **Väri / Harmaasävy** ja **Väritila**. Jos haluat tulostaa aikaleiman kuvan oikeaan alakulmaan, valitse **Tulostuspäivämäärä** -valintaruutu.
- Muita tulostimen asetuksia voi muuttaa painamalla **Tulostusasetukset...** -painiketta. (Vain edistynyt tila)
- Napsauta **OK**.
- Katsele kuvaa näytöllä ennen sen tulostamista napsauttamalla **Esikatselu** -painiketta.
- Napsauta **Aloita tulostus** -painiketta.



Aiheeseen liittyviä tietoja

- Suoratulostus
 - Valokuvien muokkaus ControlCenter4:lla (Windows)

Valokuvien muokkaus ControlCenter4:lla (Windows)

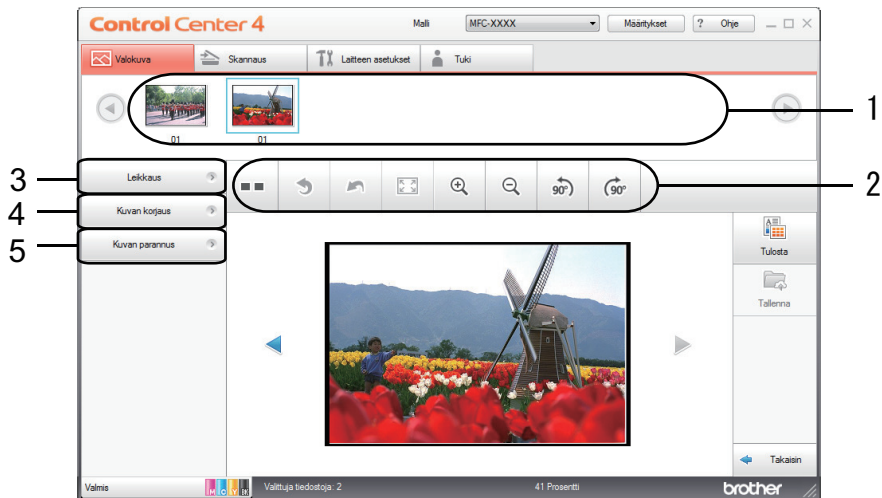

1. Tämä alue näyttää valittuna olevat kuvat sekä kustakin kuvasta tulostettavien kopioiden määrän.
2. Näiden painikkeiden avulla voit säätää, millaisena näet valitun kuvan.

Painikkeet	Kuvaus
(Vertaa)	Vertaa muokattua kuvaa alkuperäiseen.
(Kumoa)	Peruuta muokatussa kuvassa viimeksi tehty muokkaus.
(Käynnistä uudelleen)	Peruuta kaikki valitussa kuvassa tehdyt muokkaukset. Muokattu kuva palaa alkuperäiseen tilaan.
(Sovita ikkunaan)	Aseta zoomaustaso niin, että kuva sopii ikkunaan.
(Lähennä/Loitonna)	Suurennä tai pienennä valittua kuvaa.
(Käännä vastapäivään/Käännä myötäpäivään)	Kierrä kuvaa 90 astetta myötäpäivään tai vastapäivään.
(Edellinen/Seuraava)	Näytä edellinen tai seuraava kuva.

3. Leikkaus

Tällä toiminnolla voit poistaa valokuvista ei-haluttuja alueita.

4. Kuvan korjaus

Automaattinen korjaus

Tällä valinnalla voit soveltaa automaattisia korjauksia, joilla voidaan korostaa kuvaa.

Punasilmäisyyden poisto

Tällä valinnalla voit korjata valokuvissa esiintyvät punaiset silmät, jotka johtuvat joskus kameran salamavalosta.

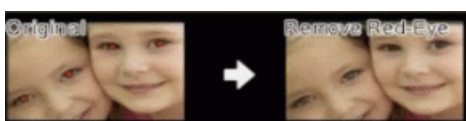

Mustavalkoinen

Tällä valinnalla voit poistaa kuvasta värilliset tiedot.

Seepia

Tällä valinnalla poistat kuvasta värilliset tiedot ja lisäät seepiasävyä.

5. Kuvan parannus

Luonnonmaisema

Tällä valinnalla korostat luonnollisia värejä, kuten vihreää ja sinistä.

Yömaisema

Tällä valinnalla voit optimoida kuvan säädöt yönäkymävalokuvaa varten.

Pehmeä valo

Tällä valinnalla pehmenät kirkkaita reunoja.



Aiheeseen liittyviä tietoja

- [Valokuvien tulostus ControlCenter4:sta \(Windows\)](#)
-

Verkko

- Tuetut verkon perustoiminnot
- Verkonhallintaohjelmisto ja apuohjelmat
- Muita menetelmiä Brother-laitteesi määrittämiseen langatonta verkkoa varten
- Lisäverkkotoiminnot
- Teknisiä tietoja kokeneille käyttäjille

Tuetut verkon perustoiminnot

Tulostuspalvelin tukee erilaisia käyttöjärjestelmistä riippuvia ominaisuuksia. Tästä taulukosta näet, mitä verkkotoimintoja ja yhteyksiä kukin käyttöjärjestelmä tukee.

Käyttöjärjestelmät	Windows 7 Windows 8 Windows 10	Windows Server 2008 / 2012 / 2012 R2 / 2016	macOS
Tulostus	Kyllä	Kyllä	Kyllä
Skannaus	Kyllä		Kyllä
PC-Fax-lähetys (Käytettävissä vain joissakin malleissa) ¹	Kyllä		Kyllä
PC-Fax-vastaanotto (Käytettävissä vain joissakin malleissa) ¹	Kyllä		
BRAdmin Light ²	Kyllä	Kyllä	
BRAdmin Professional ³	Kyllä	Kyllä	
Etäasetus (Käytettävissä vain joissakin malleissa) ¹	Kyllä		
Status Monitor	Kyllä		Kyllä
Ohjattu ohjaimen käyttöönotto	Kyllä	Kyllä	



Aiheeseen liittyviä tietoja

- [Verkko](#)

¹ Ei saatavissa kaikissa DCP-malleissa.

² BRAdmin Light on ladattavissa mallisi sivulta osoitteesta support.brother.com.

³ BRAdmin Professional on ladattavissa mallisi sivulta osoitteesta support.brother.com.

Verkonhallintaohjelmisto ja apuohjelmat

Voit tehdä määrittelyjä ja muuttaa Brother-laitteesi verkkoasetuksia hallinta-apuohjelman avulla.

- [Verkonhallintaohjelmistoon ja apuohjelmiin tutustuminen](#)
- [Laitteasetusten muuttaminen tietokoneesta](#)

Verkonhallintaohjelmistoon ja apuohjelmiin tutustuminen

BRAdmin Light (Windows)

BRAdmin Light -apuohjelma on tarkoitettu verkkoon kytkettyjen Brother-laitteiden alkuasetusten määrittämiseen. Tämä apuohjelma voi hakea Brotherin tuotteita verkosta, tarkastella tiloja ja määrittää perusverkoasetuksia, kuten IP-osoitteen.

Siirry mallisi **Ladattavat tiedostot**-sivulle Brother Solutions Centeriin osoitteessa support.brother.com ja lataa BRAdmin Light.



- Jos käytössä on Windows-palomuuuri tai vakoiluntorjunta- tai virussovelluksen palomuuritoiminto, poista ne käytöstä väliaikaisesti. Kun olet varma, että voit tulostaa, määritä ohjelmiston asetukset ohjeiden mukaisesti.

BRAdmin Professional (Windows)

BRAdmin Professional on apuohjelma, joka mahdollistaa verkossa toimivien Brother-laitteiden kattavamman hallinnan. Tällä apuohjelmalla voidaan hakea Brother-tuotteita verkossasi ja tarkistaa laitteen tilan selkeän, Windows Explorer -tyylisen ruudun avulla, joka vaihtaa väriä jokaisen laitteen tilan ilmaisemiseksi. Voit määrittää verkon ja laitteen asetukset ja päivittää laitteen laiteohjelmiston paikallisverkossasi olevalta Windows-tietokoneelta. BRAdmin Professional voi myös pitää lokia Brother-laitteiden aktiviteeteista verkossa ja lähettää lokitietoja.



- Siirry mallisi **Ladattavat tiedostot**-sivulle Brother Solutions Centerissä osoitteessa support.brother.com ja lataa Brotherin BRAdmin Professional -ohjelman uusin versio.
- Solmun nimi: Solmun nimi näkyy nykyisessä BRAdmin Professional -ikkunassa. Solmun oletusnimi kiinteässä verkossa on "BRNxxxxxxxxxxx" tai langattomassa verkossa "BRWxxxxxxxxxxx" (jossa "xxxxxxxxxxx" on laitteen MAC-osoite/Ethernet-osoite).
- Jos käytössä on Windows-palomuuuri tai vakoiluntorjunta- tai virussovelluksen palomuuritoiminto, poista ne käytöstä väliaikaisesti. Kun olet varma, että voit tulostaa, määritä ohjelmiston asetukset ohjeiden mukaisesti.

Etäasetus (Windows ja Mac) (MFC-J491DW/MFC-J497DW/MFC-J890DW/MFC-J895DW)

Etäasetusohjelman avulla voit määrittää monia laite- ja verkkoasetuksia joko Windows- tai Mac-sovelluksesta. Kun etäasetusohjelma käynnistetään, Brother-laitteen asetukset ladataan automaattisesti tietokoneeseen, jossa ne tulevat näyttöön. Jos muutat asetuksia, voit siirtää ne suoraan laitteeseen.



Windows

Tätä apuohjelmaa voidaan käyttää joko USB- tai verkkoyhteyden kanssa.

Mac

- Siirry laitemallisi **Ladattavat tiedostot** -sivulle Brother Solutions Centerissä osoitteessa support.brother.com ja lataa etäasetus.
- Tätä apuohjelmaa voidaan käyttää USB-yhteyden kanssa.



Aiheeseen liittyviä tietoja

- [Verkonhallintaohjelmisto ja apuohjelmat](#)

Muita menetelmiä Brother-laitteesi määrittämiseen langattomaan verkkoon varten

Kun yhdistät laitteen langattomaan verkkoon, suosittelemme Brother-asennuslevyn käyttöä.

- [Ennen Brother-laitteesi määrittämistä langattomaan verkkoon](#)
- [Laitteen määrittäminen langattomaan verkkoon käyttämällä Wi-Fi Protected Setup™ \(WPS\) -toiminnon kertapainallusmenetelmää](#)
- [Laitteen määrittäminen langattomaan verkkoon käyttämällä Wi-Fi Protected Setup™ \(WPS\) -toiminnon PIN-menetelmää](#)
- [Laitteen määrittäminen langattomaan verkkoon, kun SSID-nimeä ei lähetetä](#)
- [Wi-Fi Direct® -käyttö](#)

Ennen Brother-laitteesi määrittämistä langattomaan verkkoon

Varmista seuraavat kohdat ennen kuin yrität määrittää langattoman verkon:

- Parhaat tulokset normaalissa asiakirjojen päivittäisessä tulostuksessa saadaan, kun Brother-laite sijoitetaan mahdollisimman lähelle langatonta LAN-tukiasemaa/reititintä ja kun laitteen ja tukiaseman välillä on mahdollisimman vähän esteitä. Näiden laitteiden välillä olevat suuret esineet ja seinät sekä muiden elektronisten laitteiden aiheuttamat häiriöt voivat vaikuttaa asiakirjojen tiedonsiirtonopeuteen.
Näiden tekijöiden takia langaton yhteys ei ole välttämättä paras vaihtoehto kaikentyyppisiä asiakirjoja ja sovelluksia varten. Kun tulostetaan suuria tiedostoja, esimerkiksi monisivuisia asiakirjoja, joissa on sekä tekstiä että suuria kuvia, kannattaa harkita nopeamman tiedonsiirron mahdollistavaa kiinteää Ethernet-yhteyttä (vain tuetut mallit) tai parhaan suoritusnopeuden tarjoavaa USB-yhteyttä.
- Vaikka Brother-laitetta voidaan käyttää sekä kiinteässä että langattomassa verkossa (vain toimintoa tukevat mallit), käytössä voi olla kerrallaan vain yksi yhteystapa. Langatonta verkkoyhteyttä ja Wi-Fi Direct -yhteyttä tai kiinteää yhteyttä (vain tuetut mallit) ja Wi-Fi Direct -yhteyttä voidaan kuitenkin käyttää samanaikaisesti.



Jos et tiedä suojaustietoja (esimerkiksi verkon nimeä (SSID) ja verkkoavainta), ota yhteys reitittimen valmistajaan, järjestelmänvalvojaasi tai Internet-palveluntarjoajaasi.



Aiheeseen liittyviä tietoja

- [Muita menetelmiä Brother-laitteesi määrittämiseen langatonta verkkoa varten](#)

Laitteen määrittäminen langattomaan verkkoon käyttämällä Wi-Fi Protected Setup™ (WPS) -toiminnon kertapainallusmenetelmää

Jos langattoman verkon tukiasema/reititin tukee WPS (Push Button Configuration) -toimintoa, voit käyttää WPS-toimintoa laitteesi -painikkeella langattoman verkon asetusten määrittämiseen.



WPS-asetusta tukevat reitittimet tai tukiasemat merkitään tällä symbolilla:



>> DCP-J572DW/MFC-J491DW/MFC-J497DW
>> DCP-J772DW/DCP-J774DW/MFC-J890DW/MFC-J895DW

DCP-J572DW/MFC-J491DW/MFC-J497DW

1. Paina **Menu (Valikko)**.
2. Kun painat ▲ tai ▼, voit valita seuraavaa:
 - a. Valitse [Verkko]. Paina **OK**.
 - b. Valitse [WLAN]. Paina **OK**.
 - c. Valitse [WPS]. Paina **OK**-painiketta.
3. Kun esiin tulee [Otetaanko WLAN käyttöön?], paina ►.
Langaton asennusohjelma käynnistyy. Voit peruuttaa painamalla ◀-painiketta.
4. Kun nestekidenäytössä neuvotaan käynnistämään WPS, paina WPS-painiketta langattomassa tukiasemassa/reitittimessä. Paina ► laitteessasi. Laite yrittää muodostaa automaattisesti yhteyden langattomaan verkkoon.

Jos langaton laite on yhdistetty onnistuneesti, laitteen LCD-näytöllä näkyy [Kytketty].

Langattoman verkon asetukset ovat nyt valmiit. Voit asentaa laitteen käyttöön tarvittavan **Täydellinen ohjain & ohjelmistopaketti** -kohteen asettamalla Brother-asennuslevyn tietokoneeseen tai siirtymällä laitteesi **Ladattavat tiedostot** -sivulle Brother Solutions Centerissä osoitteessa support.brother.com.

DCP-J772DW/DCP-J774DW/MFC-J890DW/MFC-J895DW

1. Paina  [Asetukset] > [Kaikki asetuks.] > [Verkko] > [WLAN] > [WPS].
2. Kun esiin tulee [Otetaanko WLAN käyttöön?], paina [Kyllä].
Langaton asennusohjelma käynnistyy. Peruuta asetukset painamalla [Ei].
3. Kun kosketusnäytössä neuvotaan käynnistämään WPS, paina WPS-painiketta langattomassa tukiasemassa/reitittimessä. Paina [OK] laitteessasi. Laite yrittää muodostaa automaattisesti yhteyden langattomaan verkkoon.

Jos langaton laite on kytketty onnistuneesti, nestekidenäytössä näkyy [Kytketty].

Langattoman verkon asetukset ovat nyt valmiit. Voit asentaa laitteen käyttöön tarvittavan **Täydellinen ohjain & ohjelmistopaketti** -kohteen asettamalla Brother-asennuslevyn tietokoneeseen tai siirtymällä laitteesi **Ladattavat tiedostot** -sivulle Brother Solutions Centerissä osoitteessa support.brother.com.



Aiheeseen liittyviä tietoja

- Muita menetelmiä Brother-laitteesi määrittämiseen langatonta verkkoa varten

Laitteen määrittäminen langattomaan verkkoon käyttämällä Wi-Fi Protected Setup™ (WPS) -toiminnon PIN-menetelmää

Jos langaton LAN-tukiasema/reititin tukee WPS-toimintoa, voit määrittää langattoman verkon asetukset PIN (Personal Identification Number) -menetelmällä.

PIN-menetelmä on yksi Wi-Fi Alliance® -yhtiön kehittämistä yhteydenottomenetelmistä. Langaton verkko ja sen suojausasetukset voidaan määrittää lähettämällä kirjautujan (Brother-laite) luoma PIN-koodi rekisterinpitäjään (langattoma lähiverkko hallitseva laite). Lisätietoja WPS-tilan käytöstä on langattoman tukiaseman/reitittimen mukana toimitetuissa ohjeissa.

Tyyppi A

Kytkeä, kun langaton LAN-tukiasema/reititin (1) toimii rekisterinpitäjän sijaisena.

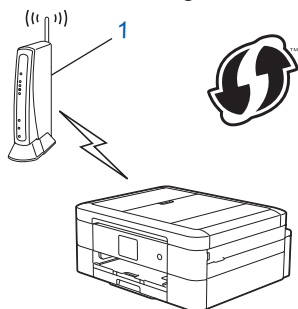

Tyyppi B

Kytkeä, kun toista laitetta (2), kuten tietokonetta, käytetään rekisterinpitäjänä.

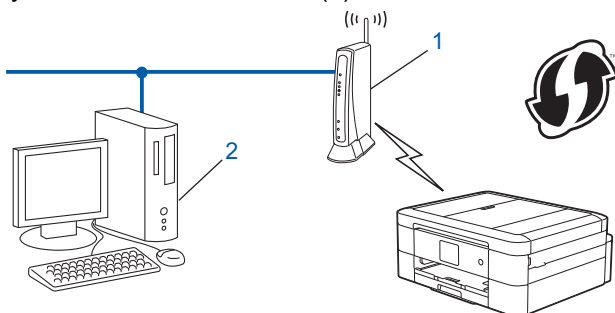

WPS-asetusta tukevat reitittimet tai tukiasemat merkitään tällä symbolilla:



>> DCP-J572DW/MFC-J491DW/MFC-J497DW
>> DCP-J772DW/DCP-J774DW/MFC-J890DW/MFC-J895DW

DCP-J572DW/MFC-J491DW/MFC-J497DW



1. Paina **Menu (Valikko)**.
2. Kun painat ▲ tai ▼, voit valita seuraavaa:
 - a. Valitse [Verkko]. Paina **OK**.
 - b. Valitse [WLAN]. Paina **OK**.
 - c. Valitse [WPS ja PIN-koodi]. Paina **OK**.

3. Kun esiin tulee [Otetaanko WLAN käyttöön?], paina ►.
Langaton asennusohjelma käynnistyy. Voit peruuttaa painamalla ◀-painiketta.
4. Nestekidenäytössä näkyy kahdeksanmerkkinen PIN-koodi, ja laite aloittaa WLAN-tukiaseman/reitittimen hakemisen.
5. Käytä verkkoon yhdistettyä tietokonetta ja kirjoita selaimesi osoiteriville rekisterinpitäjänä käytettävän laitteen IP-osoite. (Esimerkki: http://192.168.1.2)
6. Siirry WPS-asetussivulle, syötä PIN-koodi ja noudata näyttöön tulevia ohjeita.



- Rekisterinpitäjänä on yleensä langaton LAN-tukiasema/reititin.
- Asetussivu vaihtelee langattoman LAN-tukiaseman/reitittimen merkin mukaan. Lisätietoja on LAN-tukiaseman/reitittimen mukana toimitetuissa ohjeissa.

Jos tietokoneesi käyttöjärjestelmä on Windows 7, Windows 8 tai Windows 10 ja se toimii rekisterinpitäjänä, toimi seuraavasti:

7. Tee jokin seuraavista:
 - Windows 7
Valitse  (Käynnistä) > **Laitteet ja tulostimet** > **Lisää laite** .
 - Windows 8
Siirrä hiiren osoitin työpöydän oikeaan alakulmaan. Kun valikkorivi tulee näkyviin, napsauta **Asetukset** > **Ohjauspaneeli** > **Laitteisto ja äänet** > **Laitteet ja tulostimet** > **Lisää laite**.
 - Windows 10
Valitse  > **Windows-järjestelmä** > **Ohjauspaneeli**. Valitse **Laitteisto ja äänet** -ryhmässä **Lisää laite**.



- Jos haluat käyttää Windows 7-, Windows 8- tai Windows 10 -tietokonetta rekisterinpitäjänä, se on rekisteröitävä verkkoon etukäteen. Lisätietoja on LAN-tukiaseman/reitittimen mukana toimitetuissa ohjeissa.
- Jos käytät tietokoneesi käyttöjärjestelmää Windows 7, Windows 8 tai Windows 10 rekisterinpitäjänä, voit asentaa tulostinohjaimen langattoman verkon määrittämisen jälkeen näyttöön tulevien ohjeiden mukaisesti. Voit asentaa laitteen käyttöön tarvittavan **Täydellinen ohjain & ohjelmistopaketti** -kohteen asettamalla Brother-asennuslevyn tietokoneeseen tai siirtymällä laitteesi **Ladattavat tiedostot** -sivulle Brother Solutions Centerissä osoitteessa support.brother.com.

8. Valitse laite ja napsauta **Seuraava**.
9. Anna laitteen nestekidenäytöllä näkyvä PIN-koodi ja napsauta sitten **Seuraava**.
10. (Windows 7) Valitse verkkosi ja valitse sitten **Seuraava**.
11. Napsauta **Sulje**.

DCP-J772DW/DCP-J774DW/MFC-J890DW/MFC-J895DW

1. Paina  [Asetukset] > [Kaikki asetuks.] > [Verkko] > [WLAN] > [WPS ja PIN-koodi].
2. Kun esiin tulee [Otetaanko WLAN käyttöön?], paina [Kyllä].
Langaton asennusohjelma käynnistyy. Peruuta asetukset painamalla [Ei].
3. Nestekidenäytössä näkyy kahdeksanmerkkinen PIN-koodi, ja laite aloittaa WLAN-tukiaseman/reitittimen hakemisen.
4. Käytä verkkoon yhdistettyä tietokonetta ja kirjoita selaimesi osoiteriville rekisterinpitäjänä käytettävän laitteen IP-osoite. (Esimerkki: http://192.168.1.2)
5. Siirry WPS-asetussivulle, syötä PIN-koodi ja noudata näyttöön tulevia ohjeita.



- Rekisterinpitäjänä on yleensä langaton LAN-tukiasema/reititin.
- Asetussivu vaihtelee langattoman LAN-tukiaseman/reitittimen merkin mukaan. Lisätietoja on LAN-tukiaseman/reitittimen mukana toimitetuissa ohjeissa.

Jos tietokoneesi käyttöjärjestelmä on Windows 7, Windows 8 tai Windows 10 ja se toimii rekisterinpitäjänä, toimi seuraavasti:

6. Tee jokin seuraavista:

- Windows 7

Valitse  (Käynnistä) > **Laitteet ja tulostimet** > **Lisää laite** .

- Windows 8

Siirrä hiiren osoitin työpöydän oikeaan alakulmaan. Kun valikkorivi tulee näkyviin, napsauta **Asetukset** > **Ohjauspaneeli** > **Laitteisto ja äänet** > **Laitteet ja tulostimet** > **Lisää laite**.

- Windows 10

Valitse  > **Windows-järjestelmä** > **Ohjauspaneeli**. Valitse **Laitteisto ja äänet** -ryhmässä **Lisää laite**.



- Jos haluat käyttää Windows 7-, Windows 8- tai Windows 10 -tietokonetta rekisterinpitäjänä, se on rekisteröitävä verkkoon etukäteen. Lisätietoja on LAN-tukiaseman/reitittimen mukana toimitetuissa ohjeissa.
- Jos käytät tietokoneesi käyttöjärjestelmää Windows 7, Windows 8 tai Windows 10 rekisterinpitäjänä, voit asentaa tulostinohjaimen langattoman verkon määrittämisen jälkeen näyttöön tulevien ohjeiden mukaisesti. Voit asentaa laitteen käyttöön tarvittavan **Täydellinen ohjain & ohjelmistopaketti** -kohteen asettamalla Brother-asennuslevyn tietokoneeseen tai siirtymällä laitteesi **Ladattavat tiedostot** -sivulle Brother Solutions Centerissä osoitteessa support.brother.com.

7. Valitse laite ja napsauta **Seuraava**.

8. Anna laitteen nestekidenäytöllä näkyvä PIN-koodi ja napsauta sitten **Seuraava**.

9. (Windows 7) Valitse verkkosi ja valitse sitten **Seuraava**.

10. Napsauta **Sulje**.



Aiheeseen liittyviä tietoja

- [Muita menetelmiä Brother-laitteesi määrittämiseen langatonta verkkoa varten](#)

Laitteen määrittäminen langattomaan verkkoon, kun SSID-nimeä ei lähetetä

>> [DCP-J572DW/MFC-J491DW/MFC-J497DW](#)
>> [DCP-J772DW/DCP-J774DW/MFC-J890DW/MFC-J895DW](#)

DCP-J572DW/MFC-J491DW/MFC-J497DW

Suosittellemme, että kirjoitat langattoman verkon asetukset muistiin ennen laitteen määrittämistä. Tarvitset näitä tietoja, ennen kuin voit jatkaa määritysten tekemistä.

1. Tarkista ja merkitse muistiin nykyiset langattoman verkon asetukset.

Verkkonimi (SSID)			
Yhteystapa	Authentication Method (Todennusmenetelmä)	Salaustila	Verkkoavain
Infrastrukturi	Avoin järjestelmä	EI MITÄÄN	-
		WEP	
	Jaettu avain	WEP	
		WPA/WPA2-PSK	AES
		TKIP	

esim.

Verkkonimi (SSID)			
HELLO			
Yhteystapa	Authentication Method (Todennusmenetelmä)	Salaustila	Verkkoavain
Infrastrukturi	WPA2-PSK	AES	12345678



Jos reitittimesi käyttää WEP-salausta, anna ensimmäisenä WEP-avaimena käytettävä avain. Brother-laitteesi tukee vain ensimmäisen WEP-avaimen käyttöä.

2. Paina **Menu (Valikko)**.
3. Kun painat ▲ tai ▼, voit valita seuraavaa:
 - a. Valitse [Verkko]. Paina **OK**.
 - b. Valitse [WLAN]. Paina **OK**.
 - c. Valitse [Ohjat. asennus], ja paina sitten **OK**.
4. Kun esiin tulee [Otetaanko WLAN käyttöön?], paina ►.
Langaton asennusohjelma käynnistyy. Voit peruuttaa painamalla ◀-painiketta.
5. Laite etsii verkkoa ja näyttää luettelon käytettävissä olevista SSID-nimistä (verkkonimet). Valitse [Uusi SSID>] painamalla ▲- tai ▼-painiketta ja paina sitten **OK**-painiketta.
6. Anna SSID-nimi ja paina sitten **OK**.



Lisää tietoa tekstin syöttämisestä ►► [Liite](#)

7. Valitse [Infrastrukturi], ja paina sitten **OK**.
8. Valitse todennusmenetelmä ja paina sitten **OK**.

9. Tee jokin seuraavista:

- Jos valitsit [Avoin järjest.]-asetuksen, valitse salaustyyppiä [Ei mitään] tai [WEP] painamalla ▲ tai ▼, ja paina sitten **OK**.
Jos valitsit salaustyyppiä [WEP]-asetuksen, anna WEP-avain ja paina sitten **OK**.
- Jos valitsit [Jaettu avain]-asetuksen, anna WEP-avain ja paina sitten **OK**.
- Jos valitsit [WPA/WPA2-PSK]-asetuksen, valitse salaustyyppiä [TKIP+AES] tai [AES] painamalla ▲ tai ▼, ja paina sitten **OK**.
Syötä WPA-avain ja paina sitten **OK**.



- Lisää tietoa tekstin syöttämisestä ►► *Liite*
- Brother-laite tukee vain ensimmäisen WEP-avaimen käyttöä.

10. Laite yrittää yhteydenottoa valitsemaasi langattomaan laitteeseen.

Jos langaton laite on yhdistetty onnistuneesti, laitteen LCD-näytöllä näkyy [Kytetty].

Langattoman verkon asetukset ovat nyt valmiit. Voit asentaa laitteen käyttöön tarvittavan **Täydellinen ohjain & ohjelmistopaketti** -kohteen asettamalla Brother-asennuslevyn tietokoneeseen tai siirtymällä laitteesi **Ladattavat tiedostot** -sivulle Brother Solutions Centerissä osoitteessa support.brother.com.

DCP-J772DW/DCP-J774DW/MFC-J890DW/MFC-J895DW

Suosittellemme, että kirjoitat langattoman verkon asetukset muistiin ennen laitteen määrittämistä. Tarvitset näitä tietoja, ennen kuin voit jatkaa määritysten tekemistä.

1. Tarkista ja merkitse muistiin nykyiset langattoman verkon asetukset.

Verkkonimi (SSID)			
Yhteystapa	Authentication Method (Todennusmenetelmä)	Salaustila	Verkkoavain
Infrastruktuuuri	Avoin järjestelmä	EI MITÄÄN	-
		WEP	
	Jaettu avain	WEP	
	WPA/WPA2-PSK	AES	
TKIP			

esim.

Verkkonimi (SSID)			
HELLO			
Yhteystapa	Authentication Method (Todennusmenetelmä)	Salaustila	Verkkoavain
Infrastruktuuuri	WPA2-PSK	AES	12345678



Jos reitittimesi käyttää WEP-salausta, anna ensimmäisenä WEP-avaimena käytettävä avain. Brother-laitteesi tukee vain ensimmäisen WEP-avaimen käyttöä.

2. Paina  [Asetukset] > [Kaikki asetuks.] > [Verkko] > [WLAN] > [Ohjat. asennus].
3. Kun esiin tulee [Otetaanko WLAN käyttöön?], paina [Kyllä].
Langaton asennusohjelma käynnistyy. Peruuta asetukset painamalla [Ei].

4. Laite etsii verkkoa ja näyttää luettelon käytettävissä olevista SSID-nimistä. Paina ▲ tai ▼ näyttääksesi [Uusi SSID] -vaihtoehdon ja paina sitten sitä.
5. Paina [OK].
6. Anna SSID-nimi ja paina sitten [OK].



Lisää tietoa tekstin syöttämisestä >> *Liite*

7. Paina [Infrastruktuuuri].
8. Valitse todennusmenetelmä ja paina sitten valitsemaasi vaihtoehtoa.
9. Tee jokin seuraavista:
 - Jos valitsit [Avoin järjest.] -asetuksen, paina joko [Ei mitään] tai [WEP]. Jos valitsit salaustyyppiä [WEP] -asetuksen, anna WEP-avain ja paina sitten [OK].
 - Jos valitsit [Jaettu avain] -asetuksen, anna WEP-avain ja paina sitten [OK].
 - Jos valitsit [WPA/WPA2-PSK] -asetuksen, paina joko [TKIP+AES] tai [AES]. Syötä WPA-avain ja paina sitten [OK].



- Lisää tietoa tekstin syöttämisestä >> *Liite*
- Brother-laite tukee vain ensimmäisen WEP-avaimen käyttöä.

10. Laite yrittää yhteydenottoa valitsemaasi langattomaan laitteeseen.

Jos langaton laite on kytketty onnistuneesti, nestekidenäytössä näkyy [Kytetty].

Langattoman verkon asetukset ovat nyt valmiit. Voit asentaa laitteen käyttöön tarvittavan **Täydellinen ohjain & ohjelmistopaketti** -kohteen asettamalla Brother-asennuslevyn tietokoneeseen tai siirtymällä laitteesi **Ladattavat tiedostot** -sivulle Brother Solutions Centerissä osoitteessa support.brother.com.



Aiheeseen liittyviä tietoja

- Muita menetelmiä Brother-laitteesi määrittämiseen langatonta verkkoa varten

Liittyvät aiheet:

- En pysty määrittämään kaikkia langattoman verkon asetuksia

Wi-Fi Direct® -käyttö

- Tulostus tai skannaus mobiililaitteelta Wi-Fi Direct -toiminnon avulla
- Wi-Fi Direct -verkon määrittäminen
- En pysty määrittämään kaikkia langattoman verkon asetuksia

Tulostus tai skannaus mobiililaitteelta Wi-Fi Direct -toiminnon avulla

Wi-Fi Direct on yksi Wi-Fi Alliance® -yhtiön kehittämistä langattomista määrittämistavoista. Sen avulla voit määrittää suojatun langattoman verkon Brother-laitteen ja mobiililaitteen, kuten Android™ -laitteen, Windows-laitteen, iPhoneen, iPod touch -laitteen tai iPadin, välille ilman tukiasemaa. Wi-Fi Direct tukee langattoman verkon määrittämistä Wi-Fi Protected Setup™ (WPS) -asennuksen PIN-menetelmällä tai yhdellä painalluksella. Voit määrittää langattoman verkon myös manuaalisesti asettamalla SSID-nimen ja salasanan. Brother-laitteen Wi-Fi Direct -ominaisuus tukee WPA2™ -suojausta AES-salauksella.



1. Mobiililaite
2. Brother-laite



- Vaikka Brother-laitetta voidaan käyttää sekä kiinteässä (vain tuetut mallit) että langattomassa verkossa, käytössä voi olla kerrallaan vain yksi yhteystapa. Langatonta verkkoyhteyttä ja Wi-Fi Direct -yhteyttä tai kiinteää yhteyttä ja Wi-Fi Direct -yhteyttä voidaan kuitenkin käyttää samanaikaisesti.
- Wi-Fi Direct -tuetusta laitteesta tulee ryhmän omistaja (G/O). Wi-Fi Direct -verkkoa määritettäessä ryhmän omistaja (G/O) toimii tukiasemana.



Aiheeseen liittyviä tietoja

- [Wi-Fi Direct® -käyttö](#)

Wi-Fi Direct -verkon määrittäminen

Wi-Fi Direct -verkon määrittäminen laitteen ohjauspaneelin avulla.

- [Wi-Fi Direct -verkkomäärittämisen yleiskäyttö](#)
- [Wi-Fi Direct -verkon määrittäminen kertapainallusmenetelmällä](#)
- [Wi-Fi Direct -verkon määrittäminen käyttämällä yhden painikkeen Wi-Fi Protected Setup™ \(WPS\) -toimintoa](#)
- [Wi-Fi Direct -verkon määrittäminen PIN-menetelmällä](#)
- [Wi-Fi Direct -verkon määrittäminen Wi-Fi Protected Setup™ \(WPS\) -asennuksen PIN-menetelmällä](#)
- [Wi-Fi Direct -verkon manuaalinen määrittäminen](#)

Wi-Fi Direct -verkkomäärittysten yleiskuvaus

Seuraavissa ohjeissa kuvataan viisi tapaa määrittää Brother-laite langattomaan verkkoympäristöön. Valitse verkkoympäristösi sopiva tapa.

Tarkista määrittäminen mobiililaitteesta.

1. Tukeeko mobiililaitteesi Wi-Fi Direct -toimintoa?

Asetus	Kuvaus
Kyllä	Siirry vaiheeseen 2
Ei	Siirry vaiheeseen 3

2. Tukeeko mobiililaitteesi Wi-Fi Direct -toiminnon yhden painalluksen määrittäminen?

Asetus	Kuvaus
Kyllä	➤➤ <i>Aiheeseen liittyviä tietoja:</i> Wi-Fi Direct -verkon määrittäminen kertapainallusmenetelmällä
Ei	➤➤ <i>Aiheeseen liittyviä tietoja:</i> Wi-Fi Direct -verkon määrittäminen PIN-menetelmällä

3. Tukeeko mobiililaitteesi Wi-Fi Protected Setup™ (WPS) -toimintoa?

Asetus	Kuvaus
Kyllä	Siirry vaiheeseen 4
Ei	➤➤ <i>Aiheeseen liittyviä tietoja:</i> Wi-Fi Direct -verkon manuaalinen määrittäminen

4. Tukeeko mobiililaitteesi Wi-Fi Protected Setup™ (WPS) -toiminnon kertapainallustoimintoa?

Asetus	Kuvaus
Kyllä	➤➤ <i>Aiheeseen liittyviä tietoja:</i> Wi-Fi Direct -verkon määrittäminen käyttämällä yhden painikkeen Wi-Fi Protected Setup™ (WPS) -toimintoa
Ei	➤➤ <i>Aiheeseen liittyviä tietoja:</i> Wi-Fi Direct -verkon määrittäminen Wi-Fi Protected Setup™ (WPS) -asennuksen PIN-menetelmällä

Brother iPrint&Scan -toiminnon käyttö Wi-Fi Directin kertapainallus- tai PIN-menetelmällä määritetyssä Wi-Fi Direct -verkossa edellyttää, että Wi-Fi Direct -verkon määrittämiseen käytetty laite käyttää Android™ 4.0 tai uudempaa käyttöjärjestelmää.



Aiheeseen liittyviä tietoja

- [Wi-Fi Direct -verkon määrittäminen](#)

Liittyvät aiheet:

- [Wi-Fi Direct -verkon määrittäminen kertapainallusmenetelmällä](#)
- [Wi-Fi Direct -verkon määrittäminen PIN-menetelmällä](#)
- [Wi-Fi Direct -verkon manuaalinen määrittäminen](#)
- [Wi-Fi Direct -verkon määrittäminen käyttämällä yhden painikkeen Wi-Fi Protected Setup™ \(WPS\) -toimintoa](#)
- [Wi-Fi Direct -verkon määrittäminen Wi-Fi Protected Setup™ \(WPS\) -asennuksen PIN-menetelmällä](#)

Wi-Fi Direct -verkon määrittäminen kertapainallusmenetelmällä

>> DCP-J572DW/MFC-J491DW/MFC-J497DW
>> DCP-J772DW/DCP-J774DW/MFC-J890DW/MFC-J895DW

DCP-J572DW/MFC-J491DW/MFC-J497DW

Jos mobiililaitteesi tukee Wi-Fi Direct -verkkoa, voit määrittää verkon suorittamalla seuraavat vaiheet:



Kun laite vastaanottaa Wi-Fi Direct -pyynnön mobiililaitteelta, nestekidenäyttöön tulee viesti [Wi-Fi Direct -yhteyspyyntö vastaanotettu.]. Yhdistä painamalla ►.

1. Paina **Menu (Valikko)**.
2. Kun painat ▲ tai ▼, voit valita seuraavaa:
 - a. Valitse [Verkko]. Paina **OK**.
 - b. Valitse [Wi-Fi Direct]. Paina **OK**.
 - c. Valitse [Painike]. Paina **OK**.
3. Ota WPS PIN -määrittäminen käyttöön mobiililaitteessasi (katso lisätietoja mobiililaitteen käyttöohjeesta), kun [Aktivoi Wi-Fi Direct toisessa laitteessa.] tulee näkyviin. Paina ► Brother-laitteessasi. Tämä käynnistää Wi-Fi Direct -asennuksen.
4. Tee jokin seuraavista:
 - Kun Brother-laitteesi on G/O (Ryhmän omistaja), yhdistä mobiililaitteesi laitteeseen suoraan.
 - Jos Brother-laite ei ole ryhmän omistaja, se näyttää käytettävissä olevien laitteiden nimet, joilla Wi-Fi Direct -verkko voidaan määrittää. Valitse mobiililaitte, johon haluat luoda yhteyden ja paina **OK**. Etsi käytettävissä olevia laitteita uudelleen valitsemalla [Hae uudelleen].
5. Jos mobiililaitte on yhdistetty onnistuneesti, laitteessa näkyy [Kytkeyty]. Wi-Fi Direct -verkon asetukset ovat nyt valmiit.

DCP-J772DW/DCP-J774DW/MFC-J890DW/MFC-J895DW

Jos mobiililaitteesi tukee Wi-Fi Direct -verkkoa, voit määrittää verkon suorittamalla seuraavat vaiheet:



Kun laite vastaanottaa Wi-Fi Direct -pyynnön mobiililaitteelta, nestekidenäyttöön tulee viesti [Wi-Fi Direct -yhteyspyyntö vastaanotettu. Yhdistä painamalla [OK].]. Yhdistä painamalla [OK].

1. Paina  [Asetukset] > [Kaikki asetukset] > [Verkko] > [Wi-Fi Direct] > [Painike].
2. Aktivoi Wi-Fi Direct mobiililaitteessasi (katso ohjeet mobiililaitteesi käyttöoppaasta), kun näyttöön tulee [Aktivoi Wi-Fi Direct toisessa laitteessa. Paina sitten [OK].]. Kytke Brother-laitteeseesi virta painamalla [OK].
Tämä käynnistää Wi-Fi Direct -asennuksen.
3. Tee jokin seuraavista:
 - Jos Brother-laite on ryhmän omistaja, liitä mobiililaitte laitteeseen suoraan.
 - Jos Brother-laite ei ole ryhmän omistaja, siinä näytetään käytettävissä olevien laitteiden nimet, joilla Wi-Fi Direct -verkko voidaan määrittää. Valitse mobiililaitte, johon haluat luoda yhteyden. Etsi käytettävissä olevia laitteita uudelleen painamalla [Hae uudelleen].

Jos mobiililaitte on yhdistetty onnistuneesti, laitteessa näkyy [Kytkeyty]. Wi-Fi Direct -verkon asetukset ovat nyt valmiit.



Aiheeseen liittyviä tietoja

- Wi-Fi Direct -verkon määrittäminen

Liittyvät aiheet:

- Wi-Fi Direct -verkkomäärittäminen yleiskäyttöön

Wi-Fi Direct -verkon määrittäminen käyttämällä yhden painikkeen Wi-Fi Protected Setup™ (WPS) -toimintoa

>> DCP-J572DW/MFC-J491DW/MFC-J497DW
>> DCP-J772DW/DCP-J774DW/MFC-J890DW/MFC-J895DW

DCP-J572DW/MFC-J491DW/MFC-J497DW

Jos mobiililaitteesi tukee WPS(PBC) -menetelmää, voit määrittää verkon suorittamalla seuraavat vaiheet:



Kun laite vastaanottaa Wi-Fi Direct -pyynnön mobiililaitteelta, nestekidenäyttöön tulee viesti [Wi-Fi Direct -yhteyspyyntö vastaanotettu.]. Yhdistä painamalla ►.

1. Paina **Menu (Valikko)**.
2. Kun painat ▲ tai ▼, voit valita seuraavaa:
 - a. Valitse [Verkko]. Paina **OK**.
 - b. Valitse [Wi-Fi Direct]. Paina **OK**.
 - c. Valitse [Ryhmän omist.]. Paina **OK**.
 - d. Valitse [Kyllä]. Paina **OK**.
 - e. Valitse [Painike]. Paina **OK**.
3. Ota WPS PIN -määrittäminen käyttöön mobiililaitteessasi (katso lisätietoja mobiililaitteen käyttöohjeesta), kun [Aktivoi Wi-Fi Direct toisessa laitteessa.] tulee näkyviin. Paina ► Brother-laitteessasi. Tämä käynnistää Wi-Fi Direct -asennuksen.
4. Jos mobiililaitte on yhdistetty onnistuneesti, laitteessa näkyy [Kytetty]. Wi-Fi Direct -verkon asetukset ovat nyt valmiit.

DCP-J772DW/DCP-J774DW/MFC-J890DW/MFC-J895DW

Jos mobiililaitteesi tukee WPS(PBC) -menetelmää, voit määrittää verkon suorittamalla seuraavat vaiheet:



Kun laite vastaanottaa Wi-Fi Direct -pyynnön mobiililaitteelta, nestekidenäyttöön tulee viesti [Wi-Fi Direct -yhteyspyyntö vastaanotettu. Yhdistä painamalla [OK].]. Yhdistä painamalla [OK].

1. Paina  [Asetukset] > [Kaikki asetukset] > [Verkko] > [Wi-Fi Direct] > [Ryhmän omist.] > [Päällä].
2. Paina [Painike].
3. Aktivoi mobiililaitteesi WPS- yhden painalluksen määrittäminen (katso ohjeet mobiililaitteen käyttöoppaasta). Kun laitteen LCD-näyttöön tulee esiin [Aktivoi Wi-Fi Direct toisessa laitteessa. Paina sitten [OK].], paina [OK] laitteessasi.
Tämä käynnistää Wi-Fi Direct -asennuksen.

Jos mobiililaitte on yhdistetty onnistuneesti, laitteessa näkyy [Kytetty]. Wi-Fi Direct -verkon asetukset ovat nyt valmiit.



Aiheeseen liittyviä tietoja

- [Wi-Fi Direct -verkon määrittäminen](#)

Liittyvät aiheet:

- [Wi-Fi Direct -verkkomäärittysten yleiskuvaus](#)
-

Wi-Fi Direct -verkon määrittäminen PIN-menetelmällä

>> DCP-J572DW/MFC-J491DW/MFC-J497DW
>> DCP-J772DW/DCP-J774DW/MFC-J890DW/MFC-J895DW

DCP-J572DW/MFC-J491DW/MFC-J497DW

Jos mobiililaitteesi tukee Wi-Fi Direct -verkon PIN-menetelmää, määritä Wi-Fi Direct -verkko seuraavien ohjeiden mukaisesti:



Kun laite vastaanottaa Wi-Fi Direct -pyynnön mobiililaitteelta, nestekidenäyttöön tulee viesti [Wi-Fi Direct -yhteyspyyntö vastaanotettu.]. Yhdistä painamalla ►.

1. Paina **Menu (Valikko)**.
2. Kun painat ▲ tai ▼, voit valita seuraavaa:
 - a. Valitse [Verkko]. Paina **OK**.
 - b. Valitse [Wi-Fi Direct]. Paina **OK**.
 - c. Valitse [PIN-koodi]. Paina **OK**.
3. Ota WPS PIN -määrittäminen käyttöön mobiililaitteessasi (katso lisätietoja mobiililaitteen käyttöohjeesta), kun [Aktivoi Wi-Fi Direct toisessa laitteessa.] tulee näkyviin. Paina ► Brother-laitteessasi. Tämä käynnistää Wi-Fi Direct -asennuksen.
4. Tee jokin seuraavista:
 - Kun Brother-laitteesi on G/O (Ryhmän omistaja), se odottaa yhteyspyyntöä mobiililaitteeltasi. Jos nestekidenäyttö pyytää syöttämään PIN-koodin, syötä mobiililaitteessasi näkyvä PIN laitteeseen. Paina **OK**. Noudata ohjeita ja siirry sitten seuraavaan vaiheeseen. Jos PIN-koodi näkyy Brother-laitteessa, syötä se mobiililaitteeseen.
 - Kun Brother-laitteesi ei ole G/O (Ryhmän omistaja), se näyttää käytettävissä olevat laitenimet, joilla voi määrittää Wi-Fi Direct -verkon. Valitse mobiililaitteeseen, johon haluat luoda yhteyden ja paina **OK**. Etsi käytettävissä olevia laitteita uudelleen valitsemalla [Hae uudelleen].
Kun [Valitse PIN-menet.] tulee esiin, tee jokin seuraavista:
 - Tuo PIN-koodi näkyviin laitteessa painamalla ► ja syötä PIN-koodi mobiililaitteeseen. Noudata ohjeita ja siirry sitten seuraavaan vaiheeseen.
 - Syötä mobiililaitteessasi näkyvä PIN laitteeseen painamalla ◀, ja paina sitten **OK**. Noudata ohjeita ja siirry sitten seuraavaan vaiheeseen.
5. Jos mobiililaitteeseen on yhdistetty onnistuneesti, laitteessa näkyy [Kytetty]. Wi-Fi Direct -verkon asetukset ovat nyt valmiit.

DCP-J772DW/DCP-J774DW/MFC-J890DW/MFC-J895DW

Jos mobiililaitteesi tukee Wi-Fi Direct -verkon PIN-menetelmää, määritä Wi-Fi Direct -verkko seuraavien ohjeiden mukaisesti:



Kun laite vastaanottaa Wi-Fi Direct -pyynnön mobiililaitteelta, nestekidenäyttöön tulee viesti [Wi-Fi Direct -yhteyspyyntö vastaanotettu.]. Yhdistä painamalla [OK]. Yhdistä painamalla [OK].

1. Paina  [Asetukset] > [Kaikki asetuks.] > [Verkko] > [Wi-Fi Direct] > [PIN-koodi].
2. Aktivoi Wi-Fi Direct mobiililaitteessasi (katso ohjeet mobiililaitteesi käyttöoppaasta), kun näyttöön tulee [Aktivoi Wi-Fi Direct toisessa laitteessa. Paina sitten [OK].]. Kytke Brother-laitteeseesi virta painamalla [OK].
Tämä käynnistää Wi-Fi Direct -asennuksen.

3. Tee jokin seuraavista:

- Kun Brother-laitteesi on ryhmän omistaja, se odottaa yhteyspyyntöä mobiililaitteeltasi. Kun [PIN-koodi] tulee näyttöön, syötä mobiililaitteessasi näkyvä PIN-koodi laitteeseen. Paina [OK]. Noudata ohjeita.
Jos PIN-koodi näkyy Brother-laitteessa, syötä se mobiililaitteeseen.
- Jos Brother-laite ei ole ryhmän omistaja, siinä näytetään käytettävissä olevien laitteiden nimet, joilla Wi-Fi Direct -verkko voidaan määrittää. Valitse mobiililaite, johon haluat luoda yhteyden. Etsi käytettävissä olevia laitteita uudelleen painamalla [Hae uudelleen].

Tee jokin seuraavista:

- Tuo PIN-koodi näkyviin laitteessa painamalla [Näytä PIN-koodi] ja syötä PIN-koodi mobiililaitteeseen. Noudata ohjeita.
- Syötä mobiililaitteessasi näkyvä PIN laitteeseen painamalla [Anna PIN-koodi], ja paina sitten [OK]. Noudata ohjeita.

Jos mobiililaitteessasi ei näy PIN-koodia, paina  Brother-laitteessasi. Palaa vaiheeseen 1 ja yritä uudelleen.

Jos mobiililaite on yhdistetty onnistuneesti, laitteessa näkyy [Kytkeyty]. Wi-Fi Direct -verkon asetukset ovat nyt valmiit.



Aiheeseen liittyviä tietoja

- [Wi-Fi Direct -verkon määrittäminen](#)

Liittyvät aiheet:

- [Wi-Fi Direct -verkkomäärittäysten yleiskuvaus](#)
-

Wi-Fi Direct -verkon määrittäminen Wi-Fi Protected Setup™ (WPS) - asennuksen PIN-menetelmällä

>> DCP-J572DW/MFC-J491DW/MFC-J497DW
>> DCP-J772DW/DCP-J774DW/MFC-J890DW/MFC-J895DW

DCP-J572DW/MFC-J491DW/MFC-J497DW

Jos mobiililaitteesi tukee Wi-Fi Protected Setup™ (WPS) -toiminnon PIN-menetelmää, määritä Wi-Fi Direct -
verkko seuraavien ohjeiden mukaisesti.



Kun laite vastaanottaa Wi-Fi Direct -pyynnön mobiililaitteelta, nestekidenäyttöön tulee viesti [Wi-Fi
Direct -yhteyspyyntö vastaanotettu.]. Yhdistä painamalla ►.

1. Paina **Menu (Valikko)**.
2. Kun painat ▲ tai ▼, voit valita seuraavaa:
 - a. Valitse [Verkko]. Paina **OK**.
 - b. Valitse [Wi-Fi Direct]. Paina **OK**.
 - c. Valitse [Ryhmän omist.]. Paina **OK**.
 - d. Valitse [Kyllä]. Paina **OK**.
 - e. Valitse [PIN-koodi]. Paina **OK**.
3. Ota WPS PIN -määrittäminen käyttöön mobiililaitteessasi (katso lisätietoja mobiililaitteen käyttöohjeesta),
kun [Aktivoi Wi-Fi Direct toisessa laitteessa.] tulee näkyviin. Paina ► Brother-laitteessasi.
Tämä käynnistää Wi-Fi Direct -asennuksen.
4. Laite odottaa yhteyspyyntöä mobiililaitteestasi. Jos nestekidenäyttö pyytää syöttämään PIN-koodin, syötä
mobiililaitteessasi näkyvä PIN laitteeseen. Paina **OK**-painiketta.
5. Jos mobiililaitte on yhdistetty onnistuneesti, laitteessa näkyy [Kytetty]. Wi-Fi Direct -verkon asetukset
ovat nyt valmiit.

DCP-J772DW/DCP-J774DW/MFC-J890DW/MFC-J895DW

Jos mobiililaitteesi tukee Wi-Fi Protected Setup™ (WPS) -toiminnon PIN-menetelmää, määritä Wi-Fi Direct -
verkko seuraavien ohjeiden mukaisesti.



Kun laite vastaanottaa Wi-Fi Direct -pyynnön mobiililaitteelta, nestekidenäyttöön tulee viesti [Wi-Fi
Direct -yhteyspyyntö vastaanotettu. Yhdistä painamalla [OK].]. Yhdistä painamalla
[OK].

1. Paina  [Asetukset] > [Kaikki asetukset] > [Verkko] > [Wi-Fi Direct] > [Ryhmän
omist.] > [Päällä] > [PIN-koodi].
2. Kun näytössä on [Aktivoi Wi-Fi Direct toisessa laitteessa. Paina sitten [OK].], aktivoi
mobiililaitteesi WPS-PIN-määrittäminen menetelmä (katso ohjeet mobiililaitteesi käyttöoppaasta), ja paina sitten
[OK] Brother-laitteessasi.
Tämä käynnistää Wi-Fi Direct -asennuksen.
3. Laite odottaa yhteyspyyntöä mobiililaitteestasi. Kun [PIN-koodi] tulee näyttöön, syötä mobiililaitteessasi
näkyvä PIN-koodi laitteeseen. Paina [OK].

Jos mobiililaitte on yhdistetty onnistuneesti, laitteessa näkyy [Kytetty]. Wi-Fi Direct -verkon asetukset ovat
nyt valmiit.



Aiheeseen liittyviä tietoja

- Wi-Fi Direct -verkon määrittäminen

Liittyvät aiheet:

- Wi-Fi Direct -verkkomäärittäminen yleiskäyttöön

Wi-Fi Direct -verkon manuaalinen määrittäminen

>> [DCP-J572DW/MFC-J491DW/MFC-J497DW](#)
>> [DCP-J772DW/DCP-J774DW/MFC-J890DW/MFC-J895DW](#)

DCP-J572DW/MFC-J491DW/MFC-J497DW

Jos mobiililaitteesi ei tue Wi-Fi Direct- tai WPS-toimintaa, Wi-Fi Direct -verkko on määritettävä manuaalisesti.

1. Paina **Menu (Valikko)**.
2. Kun painat **▲** tai **▼**, voit valita seuraavaa:
 - a. Valitse [Verkko]. Paina **OK**.
 - b. Valitse [Wi-Fi Direct]. Paina **OK**.
 - c. Valitse [Manuaalinen]. Paina **OK**.
3. Laite näyttää SSID-nimeä ja salasanaa kolmen minuutin ajan. Siirry langattoman verkon asetusnäytölle mobiililaitteessasi ja syötä SSID-nimi sekä salasana.
4. Jos mobiililaite on yhdistetty onnistuneesti, laitteessa näkyy [Kytkeyty]. Wi-Fi Direct -verkon asetukset ovat nyt valmiit.

DCP-J772DW/DCP-J774DW/MFC-J890DW/MFC-J895DW

Jos mobiililaitteesi ei tue Wi-Fi Direct- tai WPS-toimintaa, Wi-Fi Direct -verkko on määritettävä manuaalisesti.

1. Paina  [Asetukset] > [Kaikki asetukset] > [Verkko] > [Wi-Fi Direct] > [Manuaalinen].
2. Laite näyttää SSID-nimen ja salasanan. Siirry langattoman verkon asetusnäytölle mobiililaitteessasi ja syötä SSID-nimi sekä salasana.

Jos mobiililaite on yhdistetty onnistuneesti, laitteessa näkyy [Kytkeyty]. Wi-Fi Direct -verkon asetukset ovat nyt valmiit.

✓ Aiheeseen liittyviä tietoja

- [Wi-Fi Direct -verkon määrittäminen](#)

Liittyvät aiheet:

- [Wi-Fi Direct -verkkomäärittämysten yleiskuvaus](#)

Lisäverkkotoiminnot

- [Tulosta verkkoasetusten raportti](#)

Tulosta verkkoasetusten raportti

Verkkoasetusraportissa näytetään verkon asetukset, mukaan lukien verkon tulostuspalvelimen asetukset.



- Solmun nimi: Solmun nimi näkyy voimassa olevien verkkoasetusten raportissa. Solmun oletusnimi kiinteässä verkossa on "BRNxxxxxxxxxxx" tai langattomassa verkossa "BRWxxxxxxxxxxx" (jossa "xxxxxxxxxxx" on laitteen MAC-osoite/Ethernet-osoite).
- Jos verkkoasetusten raportissa oleva [IP Address] on 0.0.0.0, odota yksi minuutti ja yritä tulostaa uudelleen.
- Raportista löydät laitteen asetukset, kuten IP-osoitteen, aliverkon peitteen, solmun nimen ja MAC-osoitteen, esimerkiksi:
 - IP-osoite: 192.168.0.5
 - Aliverkon peite: 255.255.255.0
 - Solmun nimi: BRN000ca0000499
 - MAC-osoite: 00-0c-a0-00-04-99

>> [DCP-J572DW/MFC-J491DW/MFC-J497DW](#)

>> [DCP-J772DW/DCP-J774DW/MFC-J890DW/MFC-J895DW](#)

DCP-J572DW/MFC-J491DW/MFC-J497DW

1. Paina **Menu (Valikko)**.
2. Kun painat ▲ tai ▼, voit valita seuraavaa:
 - a. Valitse [Tulosta rap.]. Paina **OK**.
 - b. Valitse [Verkkoasetuk.]. Paina **OK**.
3. Paina ►-painiketta.
Laitte tulostaa nykyisten verkkoasetusten raportin.

DCP-J772DW/DCP-J774DW/MFC-J890DW/MFC-J895DW

1. Paina  [Asetukset] > [Kaikki asetuks.] > [Tulosta rap.] > [Verkkomääritykset] > [Kyllä].
Laitte tulostaa nykyisten verkkoasetusten raportin.

✓ Aiheeseen liittyviä tietoja

- [Lisäverkkotoiminnot](#)

Liittyvät aiheet:

- [Mistä näen Brother-laitteeni verkkoasetukset?](#)
- [Verkkoyhteyden korjaustyökalun käyttö \(Windows\)](#)
- [Haluan tarkistaa, että verkkolaitteet toimivat oikein.](#)
- [Virhe- ja huoltoviestit](#)

Teknisiä tietoja kokeneille käyttäjille

- [Verkkoasetusten palautus tehdasasetuksiin](#)
- [WLAN-raportin tulostus](#)

Verkkoasetusten palautus tehdasasetuksiin

Voit palauttaa tulostuspalvelimen tehdasasetukset laitteen ohjauspaneelistä. Tämä palauttaa kaikki tiedot, kuten salasanan ja IP-osoitteen.

TÄRKEÄÄ

(MFC-J491DW/MFC-J497DW)

Kun nollaat laitteen asetukset, laitteen muistiin tallennetut faksit saatetaan poistaa. Voit siirtää faksit tietokoneeseen tai toiseen faksilaitteeseen ennen laitteen asetusten nollausta, jotta et menetä tärkeitä viestejä.



- Tämä toiminto palauttaa kaikki kiinteän (vain tuetut mallit) ja langattoman verkon asetukset tehdasasetuksiin.
- Tulostuspalvelimen tehdasasetukset voidaan palauttaa myös BRAdmin Light- ja BRAdmin Professional -ohjelmilla.

>> [DCP-J572DW/MFC-J491DW/MFC-J497DW](#)

>> [DCP-J772DW/DCP-J774DW/MFC-J890DW/MFC-J895DW](#)

DCP-J572DW/MFC-J491DW/MFC-J497DW

1. Paina **Menu (Valikko)**.
2. Kun painat ▲ tai ▼, voit valita seuraavaa:
 - a. Valitse [Verkko]. Paina **OK**.
 - b. Valitse [Verkon nollaus]. Paina **OK**.
3. Vahvasta painamalla ► kahden sekunnin ajan.
Laite käynnistyy uudelleen.

DCP-J772DW/DCP-J774DW/MFC-J890DW/MFC-J895DW

1. Paina  [Asetukset] > [Kaikki asetuks.] > [Verkko] > [Verkon nollaus].
2. Esiin tulee palautuksen vahvistava viesti. Paina [OK]-painiketta kahden sekunnin ajan.
Laite käynnistyy uudelleen.

✓ Aiheeseen liittyviä tietoja

- [Teknisiä tietoja kokeneille käyttäjille](#)

Liittyvät aiheet:

- [Faksien tai faksiraporttien siirtäminen](#)

WLAN-raportin tulostus

WLAN-raportti kertoo laitteen langattoman yhteyden tilan. Jos langattoman yhteyden muodostus epäonnistuu, katso virhekoodi tulostetusta raportista.

>> [DCP-J572DW/MFC-J491DW/MFC-J497DW](#)

>> [DCP-J772DW/DCP-J774DW/MFC-J890DW/MFC-J895DW](#)

DCP-J572DW/MFC-J491DW/MFC-J497DW

1. Paina **Menu (Valikko)**.
2. Valitse [Tulosta rap.] painamalla ▲- tai ▼-painiketta ja paina sitten **OK**-painiketta.
3. Valitse [WLAN-raportti] painamalla ▲- tai ▼-painiketta ja paina sitten **OK**-painiketta.
4. Paina ►-painiketta.

Laite tulostaa WLAN-raportin.

Jos WLAN-raportti ei tulostu, tarkista laitteen mahdolliset virheet. Jos ei havaita mitään virheitä, odota yksi minuutti ja yritä sitten tulostaa raportti uudelleen.

DCP-J772DW/DCP-J774DW/MFC-J890DW/MFC-J895DW

1. Paina  [Asetukset] > [Kaikki asetuks.] > [Tulosta rap.] > [WLAN-raportti] > [Kyllä].

Laite tulostaa WLAN-raportin.

Jos WLAN-raportti ei tulostu, tarkista laitteen mahdolliset virheet. Jos ei havaita mitään virheitä, odota yksi minuutti ja yritä sitten tulostaa raportti uudelleen.

Aiheeseen liittyviä tietoja

- [Teknisiä tietoja kokeneille käyttäjille](#)
 - [Langattoman LAN-verkon raportin virhekoodit](#)

Liittyvät aiheet:

- [Brother-laitteellani ei voi tulostaa, skannata tai vastaanottaa PC-FAX-tiedostoja verkon kautta](#)
- [Haluan tarkistaa, että verkkolaitteet toimivat oikein.](#)

Langattoman LAN-verkon raportin virhekoodit

Jos langattoman LAN-verkon raportista ilmenee, että yhteyden muodostaminen epäonnistui, tarkista tulostetusta raportista virhekoodi ja katso vastaavat ohjeet taulukosta:

Virhekoodi	Ongelma ja suositellut ratkaisut
TS-01	Langaton asetus ei ole käytössä. Ota langaton asetus käyttöön. Jos verkkokaapeli on kytketty laitteeseen, irrota se ja vaihda laitteesi langattomaksi asetukseksi PÄÄLLÄ.
TS-02	Langatonta tukiasemaa/reititintä ei voida tunnistaa. 1. Tarkista seuraavat kaksi kohtaa: <ul style="list-style-type: none">• Irrota langaton tukiasema/reititin virtalähteestä, odota 10 sekuntia ja kytke virta sitten takaisin.• Jos WLAN-tukiasema/reititin käyttää MAC-osoitteen suodatusta, vahvista, että Brother-laitteen MAC-osoite on sallittu suodattimessa. 2. Jos annoit SSID-nimen ja suojaustiedot (SSID/todennusmenetelmä/salausmenetelmä/verkkoavain) manuaalisesti, tiedot voivat olla väärin. Vahvista SSID ja suojaustiedot uudelleen ja anna oikeat tiedot tarpeen mukaan uudelleen. Laitte ei tue 5 GHz SSID/ESSID -tunnistetta, joten sinun on valittava 2,4 GHz SSID/ESSID. Varmista että WLAN-tukiasema/-reititin on asetettu 2,4 GHz:n tai 2,4/5 GHz:n tilaan.
TS-04	Laitte ei tue valitun langattoman tukiaseman/reitittimen käyttämää todennus- tai salausmenetelmää. Vaihda langattoman tukiaseman/reitittimen todennus- ja salausmenetelmiä. Laitte tukee seuraavia todennusmenetelmiä: <ul style="list-style-type: none">• WPA-Personal TKIP tai AES• WPA2-Personal TKIP tai AES• Avoin WEP tai Ei mitään (ilman salausta)• Jaettu avain WEP Jos ongelma ei ratkea, antamasi SSID tai verkkoasetukset voivat olla väärät. Vahvista langattoman verkon asetukset.
TS-05	Suojaustiedot (SSID/verkkoavain) ovat väärät. Vahvista SSID ja verkkoavain.
TS-06	Langattomat suojaustiedot (todennusmenetelmä/salausmenetelmä/verkkoavain) ovat väärät. Vahvista langattomat suojaustiedot (todennusmenetelmä/salausmenetelmä/verkkoavain).
TS-07	Laitte ei pysty tunnistamaan WLAN-tukiasemaa/-reititintä, jossa on käytössä WPS. Jos haluat yhdistää WPS:n avulla, sinun on käytettävä sekä laitetta että WLAN-tukiasemaa/-reititintä. Vahvista yhteyden muodostustapa WPS:lle tai WLAN-tukiasemalle/-reitittimelle ja aloita yhdistäminen uudelleen. Jos et tiedä, kuinka WLAN-tukiasemaa/-reititintä käytetään WPS-menetelmällä, katso lisätietoja WLAN-tukiaseman/-reitittimen käyttöohjeesta tai kysy neuvoa laitteen valmistajalta tai verkon valvojalta.
TS-08	Vähintään kaksi langatonta tukiasemaa, joissa on käytössä WPS, on tunnistettu. <ul style="list-style-type: none">• Varmista, että alueella on vain yksi WLAN-tukiasema/-reititin, jossa WPS-menetelmä on aktivoitu, ja yritä uudelleen.• Yritä välttää muiden tukiasemien häiriöt kokeilemalla uudelleen muutaman minuutin kuluttua.



WLAN-tukiaseman/-reitittimen langattoman verkon suojaustietojen vahvistaminen (todennusmenetelmä/salausmenetelmä/verkkoavain):

1. Oletussuojausasetukset voivat löytyä WLAN-tukiaseman/-reitittimen tyyppikilvestä. Myös WLAN-tukiaseman/-reitittimen valmistajan nimeä tai mallinumeroa voidaan käyttää oletussuojausasetuksina.
2. Katso WLAN-tukiaseman/-reitittimen mukana toimitetuista ohjeista tietoa turvallisuusasetuksista.
 - Jos WLAN-tukiasema/-reititin ei lähetä SSID:tä, SSID:tä ei voida havaita automaattisesti. SSID on syötettävä manuaalisesti.
 - Verkkoavainta voidaan myös käyttää salasananana, turva-avaimena tai salausavaimena.

Jos et tiedä WLAN-tukiaseman/-reitittimen SSID:tä tai langattoman yhteyden suojausasetuksia, katso lisätietoja WLAN-tukiaseman/-reitittimen käyttöohjeesta tai kysy neuvoa laitteen valmistajalta tai verkon valvojalta.



Aiheeseen liittyviä tietoja

- [WLAN-raportin tulostus](#)

Liittyvät aiheet:

- [Brother-laitteellani ei voi tulostaa, skannata tai vastaanottaa PC-FAX-tiedostoja verkon kautta](#)
 - [Haluan tarkistaa, että verkkolaitteet toimivat oikein.](#)
-

Suojaus

- Laitteen asetusten lukitseminen

Laitteen asetusten lukitseminen

Ennen kuin otat käyttöön laitteen käyttölukituksen, muista kirjoittaa salasanasi ylös. Jos unohdat salasanan, sinun on pyydettävä järjestelmänvalvojaa tai Brotherin asiakaspalvelua vaihtamaan kaikki laitteeseen tallennetut salasanat.

- [Tietoja muistin suojauksen käytöstä](#)
- [Tietoja lähetyksien lukon käyttämisestä](#)

Tietoja muistin suojauksen käytöstä

Vastaavat mallit: MFC-J890DW/MFC-J895DW

Muistin suojauksen avulla voit estää laitteen luvattoman käytön.

Vaikka et voi ajoittaa ajastettuja fakseja, kaikki ennalta ajoitetut ajastetut faksit lähetetään.



PC-Fax-vastaanotto on kytkettävä pois päältä, ennen kuin muistin suojaus voidaan ottaa käyttöön.

Seuraavat toiminnot ovat käytettävissä muistin suojauksen ollessa päällä:

- Faksien vastaanotto muistiin (rajallinen muistikapasiteetti)
- Faksien edelleenlähetys (jos faksien edelleenlähetys on ollut päällä)
- Kaukonouto (jos faksien tallennustoiminto on ollut päällä ja etäkäyttökoodisi asetettuna)

Seuraavat toiminnot EIVÄT ole käytettävissä muistin suojauksen ollessa päällä:

- Ohjauspaneelin käyttö
- Vastaanotettujen faksien tulostus
- Tulostus tietokoneesta
- PC-skannaus
- PC-Fax-vastaanotto
- Tulostus NFC-toiminnolla
- Skannaus NFC-toiminnolla



Jos haluat tulostaa muistissa olevat faksit, poista muistin suojaus käytöstä.





Aiheeseen liittyviä tietoja

- [Laitteen asetusten lukitseminen](#)
 - [Muistin suojauksen salasanan määrittäminen](#)
 - [Muistin suojauksen salasanan vaihto](#)
 - [Muistin suojauksen kytkentä päälle / pois päältä](#)

Muistin suojauksen salasanan määrittäminen

Vastaavat mallit: MFC-J890DW/MFC-J895DW

Merkitse salasana huolellisesti muistiin.

1. Paina  [Asetukset] > [Kaikki aset.] > [Faksi] > [Muut asetukset] > [Suojattu muisti].
2. Anna nelinumeroinen salasana kosketusnäytössä. Paina [OK].
3. Kun kosketusnäytössä on [Vahvista], anna salasana uudelleen kosketusnäytössä. Paina [OK].
4. Paina .





Aiheeseen liittyviä tietoja

- [Tietoja muistin suojauksen käytöstä](#)

Muistin suojauksen salasanan vaihto

Vastaavat mallit: MFC-J890DW/MFC-J895DW

1. Paina  [Asetukset] > [Kaikki aset.] > [Faksi] > [Muut asetukset] > [Suojattu muisti] > [Aseta tunnussana].
2. Anna rekisteröity nykyinen nelinumeroinen salasana kosketusnäytössä. Paina [OK].
3. Anna uusi nelinumeroinen salasana kosketusnäytössä. Paina [OK].
4. Kun kosketusnäytössä on [Vahvista], anna uusi salasana uudelleen kosketusnäytössä. Paina [OK].
5. Paina .



Aiheeseen liittyviä tietoja

- [Tietoja muistin suojauksen käytöstä](#)

Muistin suojauksen kytkentä päälle / pois päältä

Vastaavat mallit: MFC-J890DW/MFC-J895DW

1. Paina  [Asetukset] > [Kaikki aset.] > [Faksi] > [Muut asetukset] > [Suojattu muisti] > [Aseta muist.suo.].
2. Anna rekisteröity nelinumeroinen salasana kosketusnäytön näppäimistöllä. Paina [OK].
Laitte siirtyy offline-tilaan ja kosketusnäytössä näkyy [Suojattu muisti].



Muistin suojauksen kytkentä pois päältä:

- a. Paina [Avaa].
- b. Anna nykyinen nelinumeroinen salasana ja paina sitten [OK].
Jos annat väärän salasanan, kosketusnäytössä näkyy [Väärä tunnussana] ja se pysyy offline-tilassa. Laitte pysyy suojatussa tilassa, kunnes annetaan oikea salasana.



Aiheeseen liittyviä tietoja

- [Tietoja muistin suojauksen käytöstä](#)

Tietoja lähetykslukon käyttämisestä

Vastaavat mallit: MFC-J491DW/MFC-J497DW

Estä luvaton tiedonsiirto laitteeseen ja laitteesta.

Lähetykslukon avulla voit estää laitteen luvattoman käytön.

Lähetykslukon ollessa päällä seuraavat toiminnot ovat käytettävissä:

- Faksien vastaanotto
- PC-Fax-vastaanotto (Jos PC-Fax-vastaanotto on ollut päällä)



Kun lähetykslukko on käytössä, laite vastaanottaa fakseja ja tallentaa ne muistiinsa. Kun lähetykslukko ei ole käytössä, faksit lähetetään valittuun tietokoneeseen.

Kun lähetykslukko on käytössä, seuraavat toiminnot EIVÄT ole käytettävissä:

- Ohjauspaneelin käyttö
- Tulostus tietokoneesta
- PC-skannaus



Aiheeseen liittyviä tietoja

- [Laitteen asetusten lukitseminen](#)
 - [Lähetykslukon salasanan asettaminen](#)
 - [Lähetykslukon salasanan vaihtaminen](#)
 - [Lähetyksen lukitustoiminnon asettaminen päälle/pois päältä](#)

Lähetyksien salasanan asettaminen

Vastaavat mallit: MFC-J491DW/MFC-J497DW

1. Paina **Menu (Valikko)**.
2. Kun painat ▲ tai ▼, voit valita seuraavaa:
 - a. Valitse [Faksi]. Paina **OK**.
 - b. Valitse [Muut asetukset]. Paina **OK**.
 - c. Valitse [Lähetyks. esto]. Paina **OK**.
3. Anna nelinumeroinen salasana. Paina **OK**.
4. Syötä salasana uudelleen. Paina **OK**-painiketta.
5. Paina **Stop/Exit (Lopeta/Poistu)**.



Aiheeseen liittyviä tietoja

- [Tietoja lähetyksien käytämisestä](#)

Lähetyksien salasanan vaihtaminen

Vastaavat mallit: MFC-J491DW/MFC-J497DW

1. Paina **Menu (Valikko)**.
2. Kun painat ▲ tai ▼, voit valita seuraavaa:
 - a. Valitse [Faksi]. Paina **OK**.
 - b. Valitse [Muut asetukset]. Paina **OK**.
 - c. Valitse [Lähetyks. esto]. Paina **OK**.
 - d. Valitse [Aseta tunnussana]. Paina **OK**.
3. Anna nykyinen nelinumeroinen salasana. Paina **OK**.
4. Anna uusi nelinumeroinen salasana. Paina **OK**.
5. Anna uusi salasana uudelleen. Paina **OK**-painiketta.
6. Paina **Stop/Exit (Lopeta/Poistu)**.



Aiheeseen liittyviä tietoja

- [Tietoja lähetyksien käyttämisestä](#)

Lähetyksen lukitustoiminnon asettaminen päälle/pois päältä

Vastaavat mallit: MFC-J491DW/MFC-J497DW

1. Paina **Menu (Valikko)**.
2. Kun painat ▲ tai ▼, voit valita seuraavaa:
 - a. Valitse [Faksi]. Paina **OK**.
 - b. Valitse [Muut asetukset]. Paina **OK**.
 - c. Valitse [Lähetyks. esto]. Paina **OK**.
 - d. Valitse [Aseta läh. esto]. Paina **OK**.
3. Anna rekisteröity nelinumeroinen salasana. Paina **OK**.
Laitte siirtyy offline-tilaan ja nestekidenäytössä näkyy [Läh. estotila].



Lähetykslukon kytkeminen pois päältä:

- a. Paina **Menu (Valikko)**.
- b. Anna nykyinen nelinumeroinen salasana ja paina sitten **OK**.
Jos annat väärän salasanan, nestekidenäytössä näkyy [Väärä tunnussana] ja se pysyy offline-tilassa. Laitte pysyy lähetykslukon tilassa, kunnes annetaan oikea salasana.



Aiheeseen liittyviä tietoja

- [Tietoja lähetykslukon käyttämisestä](#)

Mobiili/Web Connect

- Brother Web Connect
- Google Cloud Print
- AirPrint
- Mobiilitulostus Windowsille
- Mopria[®]-tulostuspalvelu
- Brother iPrint&Scan mobiililaitteille
- Near-Field Communication (NFC)

Brother Web Connect

- [Brother Web Connect -yleiskuvaus](#)
- [Brother Web Connect -toiminnolla käytettävät online-palvelut](#)
- [Brother Web Connect -käytön edellytykset](#)
- [Brother Web Connect -toiminnon määrittäminen](#)
- [Asiakirjojen skannaaminen ja lähettäminen Brother Web Connectin avulla](#)
- [Asiakirjan lähettäminen ulkoisesta muistilaitteesta Brother Web Connectin avulla](#)
- [Asiakirjojen lataaminen ja tulostaminen Brother Web Connectin avulla](#)
- [Asiakirjan lataus ja tallennus ulkoiseen muistilaitteeseen Brother Web Connectin avulla](#)
- [Faksin edelleenlähettäminen pilvipalveluun tai sähköpostiin](#)

Brother Web Connect -yleiskuvas

Jotkin WWW-sivustot tarjoavat palveluita, joiden avulla käyttäjät voivat ladata WWW-sivustoon kuvia ja tiedostoja sekä tarkastella niitä siellä. Brother-laitteesi pystyy skannaamaan kuvia ja lähettämään ne näihin palveluihin. Sen avulla voit myös ladata ja tulostaa näistä palveluista kuvia, jotka on jo lähetetty niihin.

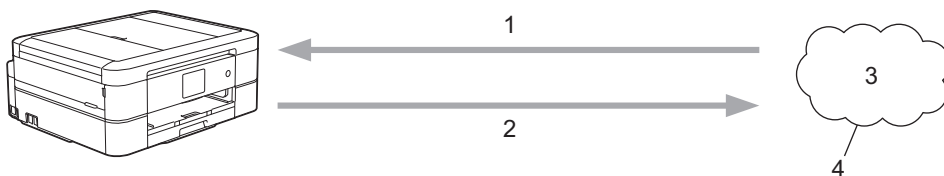



1. Tulostus
2. Skannaus
3. Valokuvat, kuvat, asiakirjat ja muut tiedostot
4. WWW-palvelu

Jotta voit käyttää Brother Web Connect -toimintoa, Brother-laitteen on oltava verkossa, jossa on internetyhteys. Internetyhteys voi olla joko kiinteä tai langaton.

Välityspalvelinta käyttävissä verkoissa laite on myös määritettävä käyttämään välityspalvelinta. Jos et ole varma verkkoasetuksista, ota yhteys verkkovastaavaan.



Välityspalvelin on tietokone. Se toimii välittäjänä tietokoneiden, joilla ei ole suoraa internetyhteyttä, ja internetin välillä.

Käytä Brother Web Connect -toimintoa painamalla kosketusnäytöllä  (WWW) tai  (Sovellukset) tai painamalla  (WEB).

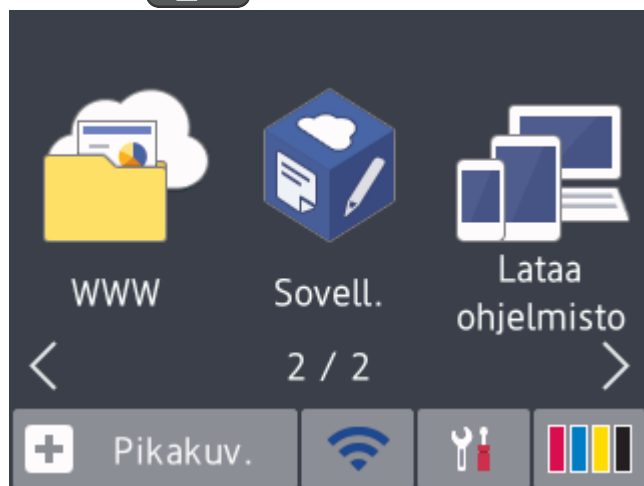

Aiheeseen liittyviä tietoja

- [Brother Web Connect](#)

Brother Web Connect -toiminnolla käytettävät online-palvelut

Brother Web Connectin avulla voit käyttää Brother-laitteesi verkkopalveluja. Jotkut näistä verkkopalveluista tarjoavat yritysversioita.

Jotta voit käyttää Brother Web Connect -toimintoa, sinulla on oltava tili online-palvelussa, jota haluat käyttää. Jos sinulla ei vielä ole tiliä, siirry tietokoneella palvelun WWW-sivustoon ja luo tili.

Brother Creative Center -palvelun käyttö ei edellytä tilin luontia. (Brother CreativeCenter on käytettävissä vain joissakin malleissa.)

Google Drive™

Verkkopohjainen asiakirjojen tallennus-, muokkaus-, jako- ja synkronointipalvelu.

URL: drive.google.com

Evernote®

Verkkopohjainen tiedostojen tallennus- ja hallintapalvelu.

URL: www.evernote.com

Dropbox

Verkkopohjainen tiedostojen tallennus-, jako- ja synkronointipalvelu.

URL: www.dropbox.com

OneDrive

Verkkopohjainen tiedostojen tallennus-, jako- ja hallintapalvelu.

WWW-osoite: <https://onedrive.live.com>

Box

Verkkopohjainen asiakirjojen muokkaus- ja jakamispalvelu.

URL: www.box.com

OneNote

Verkkopohjainen asiakirjojen muokkaus- ja jakamispalvelu.

URL: www.onenote.com

Brother Creative Center

WWW-sivusto, joka tarjoaa erilaisia Brother-laitteella tulostettavia malleja, kuten tervehdyskortit, lehtiset ja kalenterit. (saatavana vain tietyissä maissa ja tietyille malleille)

www.brother.com/creativecenter

Lisätietoja näistä palveluista on niiden omissa WWW-sivustoissa.

Seuraava taulukko sisältää tiedostotyypit, joita voi käyttää kunkin Brother Web Connect -ominaisuuden kanssa:

Käytettävissä olevat palvelut	Google Drive™ Evernote® Dropbox OneDrive Box	OneNote	Brother Creative Center
Kuvien lataaminen palvelusta tulostusta tai tallennusta varten (DCP-J772DW/ DCP-J774DW/ MFC-J890DW/ MFC-J895DW)	JPEG PDF DOC DOCX XLS XLSX PPT	JPEG PDF DOC DOCX XLS XLSX PPT	(Vain tulostus)

Käytettävissä olevat palvelut	Google Drive™ Evernote® Dropbox OneDrive Box	OneNote	Brother Creative Center
	PPTX	PPTX	
Skannattujen kuvien lähettäminen palveluun	JPEG PDF DOCX XLSX PPTX TIFF	JPEG PDF DOCX XLSX PPTX TIFF	-
Tietovälineeseen tallennettujen kuvien lähettäminen palveluun (DCP-J772DW/ DCP-J774DW/ MFC-J890DW/ MFC-J895DW)	JPEG	-	-
Faksien edelleenlähettäminen online-palveluun (MFC-J890DW/ MFC-J895DW)	JPEG PDF TIFF	JPEG PDF TIFF	-



- Palvelujen saatavuus vaihtelee maittäin.
- Hong Kong, Taiwan ja Korea

Brother Web Connect tukee vain englanninkielisiä tiedostoja. Paikallisella kielellä nimettyjä tiedostoja ei ladata.



Aiheeseen liittyviä tietoja

- [Brother Web Connect](#)

Brother Web Connect -käytön edellytykset

- [Brother-ohjelmiston asennus Brother Web Connect -toiminnolla](#)
- [Välityspalvelimen asetusten määrittäminen laitteen ohjauspaneelin avulla](#)

Brother-ohjelmiston asennus Brother Web Connect -toiminnolla

Brother Web Connect -palvelun alustava asennus edellyttää tietokonetta, jossa on Internet-yhteys ja johon on asennettu Brother-laitteen ohjelmisto.

Windows

Asenna Brotherin ohjelmisto ja yhdistä laitteesi kiinteään tai langattomaan verkkoon *Pika-asennusoppaan* mukaisesti.

Mac

Täydellinen ohjain & ohjelmistopaketti -asennus tapahtuu siirtymällä mallisi **Ladattavat tiedostot** -sivulle Brother Solutions Centerissä osoitteessa support.brother.com.



Aiheeseen liittyviä tietoja

- [Brother Web Connect -käytön edellytykset](#)

Välityspalvelimen asetusten määrittäminen laitteen ohjauspaneelin avulla

Jos verkossasi käytetään välityspalvelinta, laitteessa on määritettävä seuraavat välityspalvelimen tiedot:

- välityspalvelimen osoite
- portin numero
- Käyttäjänimi
- salasana.



>> [DCP-J572DW/MFC-J491DW/MFC-J497DW](#)

>> [DCP-J772DW/DCP-J774DW/MFC-J890DW/MFC-J895DW](#)

DCP-J572DW/MFC-J491DW/MFC-J497DW

1. Paina **Menu (Valikko)**.
2. Kun painat ▲ tai ▼, voit valita seuraavaa:
 - a. Valitse [Verkko]. Paina **OK**.
 - b. Valitse [Verkkoyhteysasetuks.]. Paina **OK**.
 - c. Valitse [Välitysp. aset.]. Paina **OK**.
 - d. Valitse [Välityspal. yht.]. Paina **OK**.
 - e. Valitse [Kyllä]. Paina **OK**.
 - f. Valitse haluamasi vaihtoehto. Paina **OK**-painiketta.
 - g. Anna välityspalvelimen tiedot. Paina **OK**-painiketta.
3. Paina **Stop/Exit (Lopeta/Poistu)**.

DCP-J772DW/DCP-J774DW/MFC-J890DW/MFC-J895DW

1. Paina  [Asetukset] > [Kaikki aset.] > [Verkko] > [Verkkoyhteysasetukset] > [Välitysp. aset.] > [Välityspal. yht.].
2. Paina [Kyllä].
3. Paina vaihtoehtoa, jonka haluat määrittää. Anna sitten välityspalvelimen tiedot.
Paina [OK].
4. Paina .

Aiheeseen liittyviä tietoja

- [Brother Web Connect -käytön edellytykset](#)

Brother Web Connect -toiminnon määrittäminen

- [Brother Web Connect -asetusten yleiskuva](#)
- [Tilin luonti jokaiselle verkkopalvelulle ennen Brother Web Connect -toiminnon käyttöä](#)
- [Brother Web Connect -käyttöoikeuden hakeminen](#)
- [Tilin rekisteröinti Brother-laitteessa Brother Web Connect -toimintoa varten](#)
- [Brother Web Connect -toiminnon määrittäminen Brother CreativeCenterille](#)

Brother Web Connect -asetusten yleiskuva

Voit määrittää Brother Web Connect -asetukset seuraavasti (Brother CreativeCenteriä käytettäessä tämä ei ole tarpeellista):

Vaihe 1: Luo tili haluamaasi palveluun.

Siirry tietokoneella palvelun WWW-sivustoon ja luo tili. (Jos sinulla on jo tili, uutta tiliä ei tarvitse luoda.)

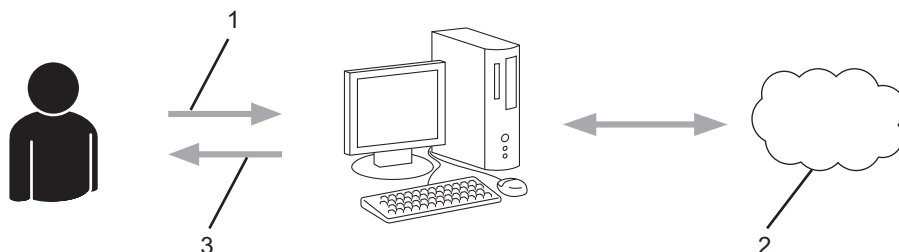

1. Käyttäjän rekisteröinti
2. WWW-palvelu
3. Tilin hankkiminen

Vaihe 2: pyydä Brother Web Connect -käyttöoikeutta.

Aloita Brother Web Connect -yhteys tietokoneen avulla ja hanki väliaikainen tunnus.

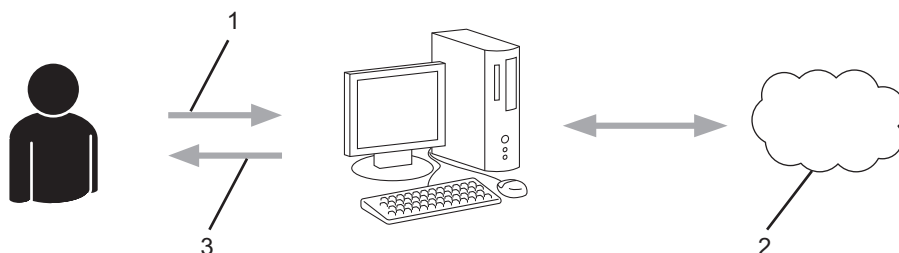

1. Syötä tilin tiedot
2. Brother Web Connect -sovellussivu
3. Hanki väliaikainen tunnus

Vaihe 3: rekisteröi tilisi tiedot laitteellasi, jotta voit käyttää haluamaasi palvelua.

Ota palvelu käyttöön laitteessa antamalla väliaikainen tunnus. Määritä tilin nimi muodossa, jossa haluat sen näkyvän laitteessa. Anna PIN, jos haluat käyttää sitä.

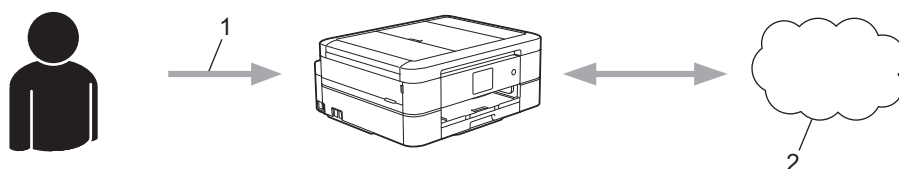

1. Syötä väliaikainen tunnus
2. WWW-palvelu

Brother-laitteesi voi nyt käyttää palvelua.



Aiheeseen liittyviä tietoja

- Brother Web Connect -toiminnon määrittäminen

Tilin luonti jokaiselle verkkopalvelulle ennen Brother Web Connect -toiminnon käyttöä

Tarvitset internetpalvelun tilin, jotta voit käyttää palvelua Brother Web Connect -toiminnon kautta. Jos sinulla ei vielä ole tiliä, siirry tietokoneella palvelun WWW-sivustoon ja luo tili. Kun olet luonut tilin, kirjaudu sisään ja käytä tiliä kerran tietokoneella ennen Brother Web Connect -ominaisuuden käyttöä. Jos et tee niin, palvelua ei ehkä voi käyttää Brother Web Connect -toiminnon avulla.

Jos sinulla on jo tili, uutta tiliä ei tarvitse luoda.

Kun olet luonut tilin haluamaasi online-palvelua varten, voit hakea Brother Web Connect -käyttöoikeutta.



Jos käytät palvelua vierastilin kautta, tiliä ei tarvitse luoda. Vierastilin kautta voi käyttää vain joitakin palveluita. Jos palvelulla, jota haluat käyttää, ei ole vierastili-vaihtoehtoa, pitää luoda tili.







Aiheeseen liittyviä tietoja

- [Brother Web Connect -toiminnon määrittäminen](#)

Brother Web Connect -käyttöoikeuden hakeminen

Kun haluat käyttää Brother Web Connect -yhteyttä internetpalveluihin, sinun on ensin pyydyttävä Brother Web Connect -käyttöoikeutta tietokoneella, johon on asennettu Brother-ohjelmisto.

1. Siirry Brother Web Connect -sovelluksen WWW-sivulle:

Asetus	Kuvaus
Windows 7	Napsauta  (Käynnistä) > Kaikki ohjelmat > Brother > Brother Utilities , ja napsauta sitten pudotusluetteloa ja valitse mallin nimi (mikäli se ei ole vielä valittuna). Napsauta Tee enemmän vasemmassa selauspalkissa ja valitse Brother Web Connect .
Windows 8 Windows 10	Käynnistä  (Brother Utilities), ja napsauta sitten pudotusluetteloa ja valitse mallin nimi (mikäli sitä ei ole jo valittu). Napsauta Tee enemmän vasemmassa selauspalkissa ja valitse Brother Web Connect .
Windows 8.1	Siirrä hiiri Käynnistä -näytön vasempaan alakulmaan ja napsauta  (jos käytät kosketusnäytölaitetta, avaa Käynnistä -näyttö pyyhkäisemällä alhaalta ylöspäin Sovellukset -näytöllä). Napsauta  (Brother Utilities) ja napsauta sitten pudotusluetteloa ja valitse mallin nimi (mikäli se ei ole vielä valittuna). Napsauta Tee enemmän vasemmassa selauspalkissa ja valitse Brother Web Connect .
Mac	Napsauta Siirry -palkissa Finder Ohjelmat > Brother > Lisäohjelmat > Brother Web Connect .



Voit myös avata WWW-sivuston suoraan:
Kirjoita bwc.brother.com selaimen osoiteriville.

Brother Web Connect -sivu avautuu.

2. Valitse käytettävä palvelu.

Luo yhteys Brother Web Connect -toiminnolla

Saat tilapäisen tunnuksen, kun napsautat jotakin laitteella käytettävistä seuraavista palveluista. Myös Web-palveluiden yritysversiota tuetaan, mukaan lukien: OneDrive for business, Dropbox for business, Google apps for work, Evernote business, Box for business.



OneNote



OneDrive



Box



Ota yhteys Google Drive™-palve



EVERNOTE



Dropbox

Todellinen näyttö voi olla erilainen kuin yllä oleva näyttö.

3. Noudata näyttöön tulevia ohjeita ja pyydä käyttöoikeus.

Kun olet valmis, väliaikainen tunnus ilmestyy näytölle.

Luo yhteys Brother Web Connect -toiminnolla

Rekisteröinti on valmis.

Anna seuraava väliaikainen tunnus laitteen nestekidenäyttöön.

Väliaikainen tunnus (11 numeroa)

XXX XXXX XXXX

HUOMAUTUS: Väliaikainen tunnus vanhenee 24 tunnin kuluttua.

4. Merkitse väliaikainen tunnuksesi muistiin, sillä tarvitset sitä rekisteröidessäsi tilejä laitteeseen. Väliaikainen tunnus on voimassa 24 tuntia.
5. Sulje WWW-selain.

Nyt kun sinulla on Brother Web Connect -käyttötunnus, sinun on rekisteröitävä tämä tunnus omalle laitteellesi, minkä jälkeen voit käyttää haluamaasi WWW-palvelua omalta laitteeltasi.



Aiheeseen liittyviä tietoja

- [Brother Web Connect -toiminnon määrittäminen](#)

Tilin rekisteröinti Brother-laitteessa Brother Web Connect -toimintoa varten

Sinun on syötettävä Brother Web Connect -tilisi tiedot ja määritettävä laitteen asetukset siten, että laite voi käyttää haluamaasi palvelua Brother Web Connect -toiminnon avulla.

- Sinun on haettava Brother Web Connect -yhteyttä, jotta voit rekisteröidä tilin laitteeseen.
- Varmista, että laitteen ohjauspaneeliin on asetettu oikea kellonaika ja päivämäärä ennen tilin rekisteröimistä.

>> [DCP-J572DW/MFC-J491DW/MFC-J497DW](#)

>> [DCP-J772DW/DCP-J774DW/MFC-J890DW/MFC-J895DW](#)

DCP-J572DW/MFC-J491DW/MFC-J497DW

1. Paina **WEB**.



- Jos laitteen LCD-näytöllä on internet-yhteyttä koskevia tietoja, lue tiedot ja paina ►.
- LCD-näytöllä näkyy ajoittain Brother Web Connect -ominaisuuksiin liittyviä päivityksiä tai ilmoituksia. Lue tiedot ja paina sitten ►.

2. Kun painat ▲ tai ▼, voit valita seuraavaa:

- a. Valitse palvelu, johon haluat rekisteröityä. Paina **OK**.
- b. Valitse [Rekisteröi/poista]. Paina **OK**.
- c. Valitse [Rekisteröi tili]. Paina **OK**.

3. Sinua pyydetään antamaan väliaikainen tunnus, jonka sait, kun pyysit Brother Web Connect -käyttöoikeutta. Paina ►.

4. Anna väliaikainen tunnus valintapainikkeilla. Paina **OK**.



Jos nestekidenäytössä näkyy virheviesti, antamasi tunnus ei vastaa väliaikaista tunnusta, jonka sait käyttöoikeuden pyytämisen yhteydessä, tai väliaikainen tunnus on vanhentunut. Anna väliaikainen tunnus oikein tai hanki uusi väliaikainen tunnus pyytämällä käyttöoikeutta uudelleen.

5. Laite pyytää sinua antamaan tilin nimen siinä muodossa, jossa haluat nimen näkyvän nestekidenäytössä. Paina ►-painiketta.

6. Syötä nimi ja paina sitten **OK**.

7. Tee jokin seuraavista:

- Määritä tilille PIN painamalla ►. (PIN estää tilin valtuuttamattoman käytön.) Syötä nelinumeroinen luku ja paina sitten **OK**.
- Jos et halua määrittää PIN-koodia, paina ◀.



Vahvista, että näytöllä näkyvät tilitiedot ovat oikein.

8. Rekisteröi syöttämäsi tiedot painamalla ►.

9. Paina ►.

Tilin rekisteröinti on valmis ja laitteesi voi nyt käyttää palvelua.

10. Paina **Stop/Exit (Lopeta/Poistu)**.

DCP-J772DW/DCP-J774DW/MFC-J890DW/MFC-J895DW

1. Tuo [www] näyttöön painamalla ◀ tai ►.

Paina [www]-painiketta.



- Jos laitteen LCD-näytöllä on internet-yhteyttä koskevia tietoja, lue tiedot ja paina [OK].
- LCD-näytöllä näkyy ajoittain Brother Web Connect -ominaisuuksiin liittyviä päivityksiä tai ilmoituksia. Lue tiedot ja paina sitten [OK].

2. Hae näyttöön palvelu, jonka haluat rekisteröidä, painamalla ▲ tai ▼.
Paina palvelun nimeä.
3. Jos Brother Web Connect -toimintoa koskevia tietoja näytetään, paina [OK]-painiketta.
4. Paina [Rekisteröi/poista] > [Rekisteröi tili].
5. Sinua pyydetään antamaan väliaikainen tunnus, jonka sait, kun pyysit Brother Web Connect -käyttöoikeuden.
Paina [OK].
6. Anna väliaikainen tunnus LCD-näytön avulla ja paina [OK].



Jos nestekidenäytössä näkyy virheviesti, antamasi tunnus ei vastaa väliaikaista tunnusta, jonka sait käyttöoikeuden pyytämisen yhteydessä, tai väliaikainen tunnus on vanhentunut. Anna väliaikainen tunnus oikein tai hanki uusi väliaikainen tunnus pyytämällä käyttöoikeutta.

7. Laite pyytää sinua antamaan tilin nimen siinä muodossa, jossa haluat nimen näkyvän nestekidenäytössä.
Paina [OK].
8. Anna nimi nestekidenäytön avulla ja paina sitten [OK].
9. Tee jokin seuraavista:
 - Määritä tilille PIN painamalla [Kyllä]. (PIN estää tilin valtuuttamattoman käytön.) Syötä nelinumeroinen luku ja paina sitten [OK].
 - Jos et halua määrittää PIN-koodia, paina [Ei].



Vahvista, että näytöllä näkyvät tilitiedot ovat oikein.

10. Rekisteröi syöttämäsi tiedot painamalla [Kyllä].
11. Paina [OK].
Tilin rekisteröinti on valmis ja laitteesi voi nyt käyttää palvelua.
12. Paina .



Aiheeseen liittyviä tietoja

- [Brother Web Connect -toiminnon määrittäminen](#)

Brother Web Connect -toiminnon määrittäminen Brother CreativeCenterille

Vastaavat mallit: DCP-J772DW/DCP-J774DW/MFC-J890DW/MFC-J895DW

Brother Web Connect on asetettu toimimaan automaattisesti Brother CreativeCenter -palvelun kanssa. Osoitteessa www.brother.com/creativecenter saatavilla olevien kalentereiden, käyntikorttien, julisteiden ja tervehdyskorttien luonti ei edellytä asetusten määrittämistä.



Brother CreativeCenter ei ole käytettävissä kaikissa maissa.



Aiheeseen liittyviä tietoja

- [Brother Web Connect -toiminnon määrittäminen](#)

Asiakirjojen skannaaminen ja lähettäminen Brother Web Connectin avulla

Lähetä skannatut valokuvat ja asiakirjat suoraan WWW-palveluun ilman tietokonetta.

- Kun skannataan ja ladataan JPEG-tiedostoja, mustavalkoskannaus ei ole käytössä.
- Kun skannataan ja lähetetään hakukelpoisia PDF- tai Microsoft Office -tiedostoja, mustavalkoinen ja harmaasävyiskannaus eivät ole käytössä.
- Kun skannataan ja lähetetään JPEG-tiedostoja, jokainen sivu lähetetään erillisenä tiedostona.
- Palveluun lähetetyt asiakirjat tallennetaan albumiin nimeltä **From_BrotherDevice**.

Kyseisen palvelun WWW-sivustossa on tietoja rajoituksista, kuten palveluun lähetettävien asiakirjojen enimmäiskoosta tai -määrästä.

>> [DCP-J572DW/MFC-J491DW/MFC-J497DW](#)

>> [DCP-J772DW/DCP-J774DW/MFC-J890DW/MFC-J895DW](#)

DCP-J572DW/MFC-J491DW/MFC-J497DW

1. Aseta asiakirja laitteeseen.
2. Paina **WEB**.



- Jos laitteen LCD-näytöllä on internet-yhteyttä koskevia tietoja, lue tiedot ja paina ►.
- LCD-näytöllä näkyy ajoittain Brother Web Connect -ominaisuuksiin liittyviä päivityksiä tai ilmoituksia. Lue tiedot ja paina sitten ►.

3. Kun painat ▲ tai ▼, voit valita seuraavaa:
 - a. Valitse palvelu, joka isännöi lähetyiskohteenä olevaa tiliä. Paina **OK**.
 - b. Valitse tilisi nimi. Paina **OK**.
4. Jos PIN-koodin syöttönäyttö avautuu, anna nelinumeroisen PIN ja paina sitten **OK**.
5. Paina ▲ tai ▼ ja valitse [Lähetä: Skanneri]. Paina sitten **OK**.
6. Suorita tämä toimenpide näytöllä olevien ohjeiden mukaan.

DCP-J772DW/DCP-J774DW/MFC-J890DW/MFC-J895DW

1. Aseta asiakirja laitteeseen.
2. Tuo [www] näyttöön painamalla ◀ tai ▶.
Paina [www] -painiketta.



- Voit myös painaa [Skannaa] > [Internetiin].
- Jos laitteen LCD-näytöllä on internet-yhteyttä koskevia tietoja, lue tiedot ja paina [OK].
- LCD-näytöllä näkyy ajoittain Brother Web Connect -ominaisuuksiin liittyviä päivityksiä tai ilmoituksia. Lue tiedot ja paina sitten [OK].

3. Hae näyttöön palvelu, joka isännöi tiliä, johon haluat lähettää, painamalla ▲ tai ▼.
Paina palvelun nimeä.
4. Tuo tilisi nimi näkyviin painamalla ▲ tai ▼ ja paina sitä.
5. Jos PIN-koodin syöttönäyttö avautuu, anna nelinumeroisen PIN ja paina [OK].
6. Tuo [Lähetä: Skanneri] näyttöön painamalla ▲ tai ▼.
Paina [Lähetä: Skanneri] -painiketta.



- Jos painoit [Skannaa] > [Internetiin], tämä vaihtoehto ei tule esiin.
- Tämä vaihtoehto ei tule ehkä esiin käytettävän palvelun mukaan.

7. Suorita tämä toimenpide näytöllä olevien ohjeiden mukaan.



Aiheeseen liittyviä tietoja

- [Brother Web Connect](#)
-

Asiakirjan lähettäminen ulkoisesta muistilaitteesta Brother Web Connectin avulla

Vastaavat mallit: DCP-J772DW/DCP-J774DW/MFC-J890DW/MFC-J895DW

Laitteeseen liitetyle tietovälineelle (kuten muistikortille tai USB-muistitikkuun) tallennetut asiakirjat voidaan lähettää suoraan WWW-palveluun.

- Palveluun lähetetyt asiakirjat tallennetaan albumiin nimeltä **From_BrotherDevice**.
- USB-muistitikku on käytettävissä vain joissakin malleissa.

Kyseisen palvelun WWW-sivustossa on tietoja rajoituksista, kuten palveluun lähetettävien asiakirjojen enimmäiskoosta tai -määrästä.

TÄRKEÄÄ

ÄLÄ irrota muistikorttia tai USB-muistitikkaa, kun Brother-laite käyttää tietovälinettä. Muuten kortti, USB-muistitikku tai muistikorttiin tallennetut tiedot voivat vahingoittua.



(Hong Kong, Taiwan ja Korea)

Brother Web Connect tukee vain englanninkielisiä tiedostoja. Paikallisella kielellä nimettyjä tiedostoja ei lähetetä.

1. Avaa tietovälinepaikan kansi.
2. Aseta muistikortti tai USB-muistitikku laitteeseen.
Nestekidenäyttö päivittyy automaattisesti.
3. Tuo [WWW] näyttöön painamalla ◀ tai ▶.
Paina [WWW]-painiketta.



- Jos laitteen LCD-näytöllä on internet-yhteyttä koskevia tietoja, lue tiedot ja paina [OK].
- LCD-näytöllä näkyy ajoittain Brother Web Connect -ominaisuuksiin liittyviä päivityksiä tai ilmoituksia. Lue tiedot ja paina sitten [OK].

4. Hae näyttöön palvelu, joka isännöi tiliä, johon haluat lähettää, painamalla ▲ tai ▼.
Paina palvelun nimeä.
5. Tuo tilisi nimi näkyviin painamalla ▲ tai ▼ ja paina sitä.
6. Jos PIN-koodin syöttönäyttö avautuu, anna nelinumeroisen PIN ja paina [OK].
7. Tuo [Lähetä: Media] näyttöön painamalla ▲ tai ▼.
Paina [Lähetä: Media].
8. Suorita tämä toimenpide näytöllä olevien ohjeiden mukaan.



Aiheeseen liittyviä tietoja

- [Brother Web Connect](#)

Asiakirjojen lataaminen ja tulostaminen Brother Web Connectin avulla

Vastaavat mallit: DCP-J772DW/DCP-J774DW/MFC-J890DW/MFC-J895DW

Tilillesi ladattuja asiakirjoja voi ladata suoraan laitteelle ja tulostaa. Voit ladata ja tulostaa myös asiakirjoja, jotka muut käyttäjät ovat ladanneet palveluun jaettaviksi. Tähän tarvitaan näiden asiakirjojen katseluoikeudet. Joissakin palveluissa vieraskäyttäjät voivat katsella julkisia asiakirjoja. Jos käytät palvelua tai tiliä vieraskäyttäjänä, voit katsella asiakirjojen omistajien julkisiksi määrittämiä asiakirjoja (eli asiakirjoja, joilla ei ole katselurajoituksia).

Jotta voit ladata toisten käyttäjien asiakirjoja, tarvitset kyseisen käyttäjän albumien tai asiakirjojen käyttöoikeudet.



Hong Kong, Taiwan ja Korea

Brother Web Connect tukee vain englanninkielisiä tiedostoja. Paikallisella kielellä nimettyjä tiedostoja ei ladata.



Aiheeseen liittyviä tietoja

- [Brother Web Connect](#)
 - [Lataus ja tulostus WWW-palveluiden avulla](#)
 - [Brother CreativeCenter -mallien lataaminen ja tulostaminen](#)

Lataus ja tulostus WWW-palveluiden avulla

Vastaavat mallit: DCP-J772DW/DCP-J774DW/MFC-J890DW/MFC-J895DW

Katso lisätietoja Brother CreativeCenter -malleista, ►► [Aiheeseen liittyviä tietoja](#)

1. Tuo [WWW] näyttöön painamalla ◀ tai ▶.

Paina [WWW]-painiketta.



- Jos laitteen LCD-näytöllä on internet-yhteyttä koskevia tietoja, lue tiedot ja paina [OK].
- LCD-näytöllä näkyy ajoittain Brother Web Connect -ominaisuuksiin liittyviä päivityksiä tai ilmoituksia. Lue tiedot ja paina sitten [OK].

2. Hae näyttöön palvelu, joka isännöi ladattavaa ja tulostettavaa asiakirjaa, painamalla ▲ tai ▼.

Paina palvelun nimeä.

3. Tee jokin seuraavista:

- Kun haluat kirjautua palveluun, tuo tilisi nimi näkyviin painamalla ▲ tai ▼ ja paina sitä. Jos PIN-koodin syöttönäyttö avautuu, anna nelinumeroinen PIN ja paina [OK].
- Kun haluat käyttää palvelua vieraskäyttäjänä, tuo näkyviin [Käytä vieraskäytt.] painamalla ▲ tai ▼, ja paina sitten valintaa. Kun palvelun vieraskäyttöä koskevat tiedot tulevat näytölle, paina [OK].

4. Tuo [Lataa: Tulosta] näyttöön painamalla ▲ tai ▼.

Paina [Lataa: Tulosta]-painiketta.



- Jos käytät palvelua vieraskäyttäjänä, kirjoita tai valitse sen käyttäjän tilin nimi, jonka asiakirjoja haluat ladata.

5. Tuo haluamasi albumi näkyviin painamalla ▲ tai ▼ ja paina sitä.



- Albumi on asiakirjojen kokoelma. Albumista käytetty nimitys saattaa kuitenkin vaihdella käytetyn palvelun mukaan. Jos käytät Evernote®-palvelua, sinun on valittava muistikirja ja sitten muistiinpano.
- Joissakin palveluissa asiakirjoja ei tarvitse tallentaa albumeihin. Valitse asiakirjat, joita ei ole tallennettu albumeihin, valitsemalla [Kts. lajitt. tied.] tai [Kts. lajitt. kuv.]. Et voi ladata muiden käyttäjien asiakirjoja, ellei asiakirjoja ole tallennettu albumiin.

6. Paina tulostettavan asiakirjan pikkukuvaa. Tarkista asiakirja nestekidenäytöstä ja paina [OK]. Aseta lisää asiakirjoja tulostettavaksi (voit asettaa enintään 10 asiakirjaa).

7. Kun olet valmis, paina [OK].

8. Suorita tämä toimenpide näytöllä olevien ohjeiden mukaan.



Aiheeseen liittyviä tietoja

- [Asiakirjojen lataaminen ja tulostaminen Brother Web Connectin avulla](#)

Liittyvät aiheet:

- [Brother CreativeCenter -mallien lataaminen ja tulostaminen](#)

Brother CreativeCenter -mallien lataaminen ja tulostaminen

Vastaavat mallit: DCP-J772DW/DCP-J774DW/MFC-J890DW/MFC-J895DW

Brother CreativeCenter ei ole käytettävissä kaikissa maissa.

1. Tuo [Sovell.] näyttöön painamalla ◀ tai ▶.

Paina [Sovell.]-painiketta.



- Jos laitteen LCD-näytöllä on internet-yhteyttä koskevia tietoja, lue tiedot ja paina sitten [OK].
- LCD-näytöllä näkyy ajoittain Brother Web Connect -ominaisuuksiin liittyviä päivityksiä tai ilmoituksia. Lue tiedot ja paina sitten [OK].

2. Tuo [Tulosta "CreativeCenter" -mallit] näyttöön painamalla ▲ tai ▼.

Paina [Tulosta "CreativeCenter" -mallit].

3. Tuo haluamasi kategoria näkyviin painamalla ▲ tai ▼ ja paina sitten sitä.

4. Valitse haluttu tiedosto. Syötä tulostettavien kopioiden määrä ja paina sitten [OK]. Toista tämä vaihe, kunnes olet valinnut kaikki tulostettavat tiedostot.

5. Kun olet valmis, paina [OK].



Jos laitteen LCD-näytöllä näkyy suositeltuja tulostusasetuksia koskevia tietoja, lue tiedot ja paina [OK].

6. Suorita tämä toimenpide näyttöön tulevien ohjeiden mukaan.



Aiheeseen liittyviä tietoja

- [Asiakirjojen lataaminen ja tulostaminen Brother Web Connectin avulla](#)

Liittyvät aiheet:

- [Lataus ja tulostus WWW-palveluiden avulla](#)

Asiakirjan lataus ja tallennus ulkoiseen muistilaitteeseen Brother Web Connectin avulla

Vastaavat mallit: DCP-J772DW/DCP-J774DW/MFC-J890DW/MFC-J895DW

JPEG-, PDF- ja Microsoft Office -tiedostoja voi ladata palvelusta ja tallentaa suoraan laitteeseen liitettyyn tietovälineeseen. Voit ladata myös asiakirjoja, jotka muut käyttäjät ovat lähettäneet palveluun jaettaviksi, jos sinulla on kyseisten asiakirjojen katseluoikeudet. Joissakin palveluissa vieraskäyttäjät voivat katsella julkisia asiakirjoja. Jos käytät palvelua tai tiliä vieraskäyttäjänä, voit tarkastella asiakirjojen omistajien julkisiksi määrittämiä asiakirjoja eli asiakirjoja, joilla ei ole katselurajoituksia.

- Varmista, että muistikortissa tai USB-muistitikussa on tarpeeksi vapaata tilaa.
- Jotta voit ladata toisten käyttäjien asiakirjoja, tarvitset kyseisen käyttäjän albumien tai asiakirjojen käyttöoikeudet.
- USB-muistitikku on käytettävissä vain joissakin malleissa.
- Ladatut tiedostot nimetään uudelleen tallennuspäivämäärän mukaan. Ensimmäinen 1.7. tallennettu kuva saa esimerkiksi nimen 07010001.jpg. Alueasetus määrää tiedoston nimessä käytetyn päivämäärämuodon.
- Kuvat tallennetaan tallennusvälineen juurihakemistossa sijaitsevaan BROTHER-kansioon.

TÄRKEÄÄ

ÄLÄ irrota muistikorttia tai USB-muistitikua, kun Brother-laite käyttää tietovälinettä. Muuten kortti, USB-muistitikku tai muistikorttiin tallennetut tiedot voivat vahingoittua.

1. Avaa tietovälinepaikan kansi.
2. Aseta muistikortti tai USB-muistitikku laitteeseen.
Nestekidenäyttö päivittyy automaattisesti.
3. Tuo [www] näyttöön painamalla ◀ tai ▶.
Paina [www] -painiketta.

 - Jos laitteen LCD-näytöllä on internet-yhteyttä koskevia tietoja, lue tiedot ja paina [OK].
 - LCD-näytöllä näkyy ajoittain Brother Web Connect -ominaisuuksiin liittyviä päivityksiä tai ilmoituksia. Lue tiedot ja paina sitten [OK].

4. Hae näyttöön palvelu, joka isännöi ladattavaa asiakirjaa painamalla ▲ tai ▼.
Paina palvelun nimeä.
5. Tee jokin seuraavista:
 - Kun haluat kirjautua palveluun, tuo tilisi nimi näkyviin painamalla ▲ tai ▼ ja paina sitä. Jos PIN-koodin syöttönäyttö avautuu, anna nelinumeroinen PIN ja paina [OK].
 - Kun haluat käyttää palvelua vieraskäyttäjänä, tuo näkyviin [Käytä vieraskäytt.] painamalla ▲ tai ▼, ja paina sitten valintaa. Kun palvelun vieraskäyttöä koskevat tiedot tulevat näytölle, paina [OK].
6. Tuo [Lataa: Media] näyttöön painamalla ▲ tai ▼.
Paina [Lataa: Media] -painiketta.

 - Jos käytät palvelua vieraskäyttäjänä, kirjoita tai valitse sen käyttäjän tilin nimi, jonka asiakirjoja haluat ladata.

7. Suorita tämä toimenpide näytöllä olevien ohjeiden mukaan.



-
- Albumi on asiakirjojen kokoelma. Albumista käytetty nimitys saattaa kuitenkin vaihdella käytetyn palvelun mukaan. Jos käytät Evernote®-palvelua, sinun on valittava muistikirja ja sitten muistiinpano.
 - Joissakin palveluissa asiakirjoja ei tarvitse tallentaa albumeihin. Valitse asiakirjat, joita ei ole tallennettu albumeihin, valitsemalla [Kts. lajitt. tied.] tai [Kts. lajitt. kuv.]. Et voi ladata muiden käyttäjien asiakirjoja, ellei asiakirjoja ole tallennettu albumiin.
-



Aiheeseen liittyviä tietoja

- [Brother Web Connect](#)
-

Faksin edelleenlähettäminen pilvipalveluun tai sähköpostiin

Vastaavat mallit: MFC-J890DW/MFC-J895DW

- Faksin edelleenlähettäminen pilvipalveluun -toiminnolla voit lähettää saapuvat faksit automaattisesti edelleen verkkopalvelun tileillesi.

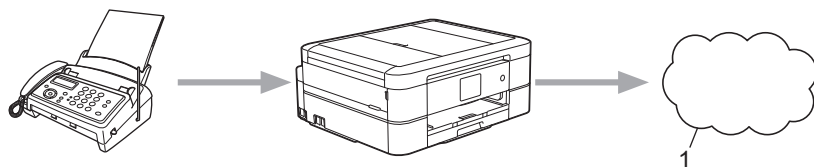

1. WWW-palvelu

- Voit lähettää saapuvat faksit automaattisesti edelleen Saapuvat-postilaatikkoon sähköpostin liitteinä Faksin edelleenlähettäminen pilvipalveluun -toiminnolla.

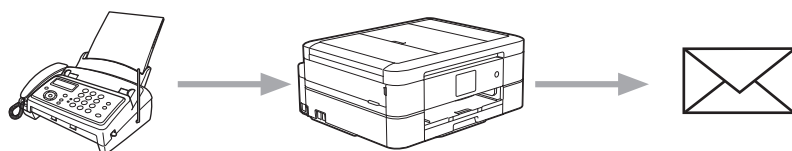

Aiheeseen liittyviä tietoja

- [Brother Web Connect](#)
 - [Faksin edelleenlähettämisen pilvipalveluun tai sähköpostiin kytkeminen päälle](#)
 - [Faksin edelleenlähettämisen pilvipalveluun tai sähköpostiin kytkeminen pois päältä](#)

Faksin edelleenlähettämisen pilvipalveluun tai sähköpostiin kytkeminen päälle

Vastaavat mallit: MFC-J890DW/MFC-J895DW

Lähetä saapuvat faksit automaattisesti joko online-palveluun tai Saapuvat-postilaatikkoon sähköpostin liitteinä kytkemällä päälle faksin edelleenlähettämisen toiminnon.

- Tämä ominaisuus on käytettävissä vain mustavalkoisille fakseille.
- Jos kytket faksin edelleenlähettämisen päälle, et voi käyttää seuraavia toimintoja:
 - [Faks.ed.läh.]
 - [Faksitallennus]
 - [PC-Fax vas.ot.]

1. Tuo [Sovell.] näyttöön painamalla ◀ tai ▶.

Paina [Sovell.]-painiketta.



- Jos laitteen LCD-näytöllä on internet-yhteyttä koskevia tietoja, lue tiedot ja paina sitten [OK].
- LCD-näytöllä näkyy ajoittain Brother Web Connect -ominaisuuksiin liittyviä päivityksiä tai ilmoituksia. Lue tiedot ja paina sitten [OK].

2. Tuo [Fax edelleenläh. pilveen/s-postiin] näyttöön painamalla ▲ tai ▼.

Paina [Fax edelleenläh. pilveen/s-postiin]-painiketta.



Jos näytössä näkyy [Fax edelleenläh. pilveen/s-postiin] -toimintoon liittyviä tietoja, lue tiedot ja paina sitten [OK].

3. Paina [On].

4. Paina [Edelleenlähetys pilvipalveluun] tai [Edelleenlähetys sähköpostiin].

- Jos valitsit [Edelleenlähetys pilvipalveluun], valitse online-palvelu, johon haluat vastaanottaa fakseja ja määritä sitten tilin nimi.
- Jos valitsit [Edelleenlähetys sähköpostiin], valitse sähköpostiosoite, johon haluat vastaanottaa fakseja sähköpostiliitteinä.

5. Suorita tämä toimenpide näytöllä olevien ohjeiden mukaan.



Aiheeseen liittyviä tietoja

- [Faksin edelleenlähettäminen pilvipalveluun tai sähköpostiin](#)

Liittyvät aiheet:

- [Vastaanotto muistiin -asetukset](#)

Faksin edelleenlähettämisen pilvipalveluun tai sähköpostiin kytkeminen pois päältä

Vastaavat mallit: MFC-J890DW/MFC-J895DW

Kytke faksin edelleenlähettäminen pois päältä, kun haluat pysäyttää tulevien faksien automaattisen siirron joko online-palveluun tai Saapuvat-postilaatikkoon sähköpostin liitteinä.

Jos laitteen muistissa on vielä vastaanotettuja fakseja, et voi kytkeä faksin edelleenlähettämistä pois päältä.

1. Tuo [Sovell.] näyttöön painamalla ◀ tai ▶.

Paina [Sovell.]-painiketta.



- Jos laitteen LCD-näytöllä on internet-yhteyttä koskevia tietoja, lue tiedot ja paina sitten [OK].
- LCD-näytöllä näkyy ajoittain Brother Web Connect -ominaisuuksiin liittyviä päivityksiä tai ilmoituksia. Lue tiedot ja paina sitten [OK].

2. Tuo [Fax edelleenläh. pilveen/s-postiin] näyttöön painamalla ▲ tai ▼.

Paina [Fax edelleenläh. pilveen/s-postiin]-painiketta.



Jos näytössä näkyy [Fax edelleenläh. pilveen/s-postiin] -toimintoon liittyviä tietoja, lue tiedot ja paina sitten [OK].

3. Paina [Off].

4. Paina [OK].



Aiheeseen liittyviä tietoja

- [Faksin edelleenlähettäminen pilvipalveluun tai sähköpostiin](#)

Google Cloud Print

- [Google Cloud Print -yleiskuvaus](#)
- [Ennen Google Cloud Print -toiminnon käyttöä](#)
- [Tulostus Google Chrome™ -selaimessa tai Chrome OS™ -käyttöjärjestelmässä](#)
- [Tulostus Google Drive™ -työkalusta mobiililaitteille](#)
- [Tulostus Gmail™ -WWW-sähköpostipalvelusta mobiililaitteille](#)

Google Cloud Print -yleiskuvaus

Google Cloud Print™ on Googlen palvelu. Sen avulla voit tulostaa tulostimeen, joka on rekisteröity Google-tiliisi, käyttämällä verkkoon yhteensopivaa laitetta (kuten matkapuhelinta tai tietokonetta) asentamatta tulostinohjainta kyseiseen laitteeseen.

Android™-sovelluksista tulostaminen edellyttää Google Cloud Print™ -sovelluksen asentamista Google Play™ Storesta.

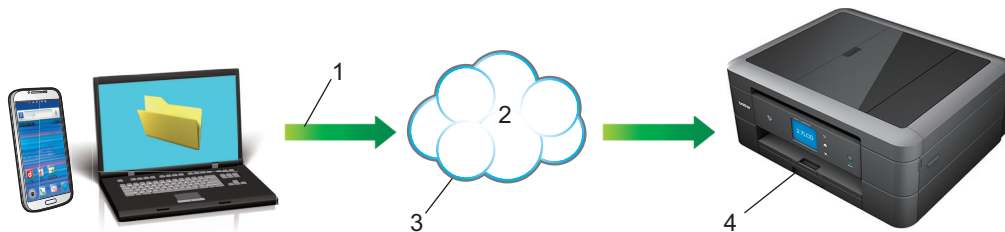

1. Tulostuspyyntö
2. Internet
3. Google Cloud Print™
4. Tulostus



Aiheeseen liittyviä tietoja

- [Google Cloud Print](#)

Ennen Google Cloud Print -toiminnon käyttöä

- [Verkkoasetukset Google Cloud Print -toiminnon käyttöön](#)
- [Laitteen rekisteröinti Google Cloud Print -toimintoon Google Chromen™ avulla](#)
- [Laitteen rekisteröinti Google Cloud Print -palveluun verkkopohjaisen hallinnan avulla](#)

Verkkoasetukset Google Cloud Print -toiminnon käyttöön

Google Cloud Print™ -toiminnon käyttö edellyttää, että Brother-laitteesi on kytketty internetiin kiinteän tai langattoman verkon kautta. Voit kytkeä laitteen ja määrittää sen asetukset asianmukaisesti katsomalla ohjeet *Pika-asennusoppaasta* tai liittyvistä aiheista tässä oppaassa.



Aiheeseen liittyviä tietoja

- [Ennen Google Cloud Print -toiminnon käyttöä](#)

Laitteen rekisteröinti Google Cloud Print -toimintoon Google Chromen™ avulla

Varmista, että olet jo luonut Google-tilin. Jos sinulla ei vielä ole tiliä, siirry tietokoneella tai mobiililaitteella Google-sivustoon (<https://accounts.google.com/signup>) ja luo tili.

Varmista ennen rekisteröinnin aloittamista, että Brother-laitteesi ei ole käytössä.



Tämän osan ohjeet ovat esimerkkejä Windows-käyttäjille.

Tietokoneellasi näkyvät ruudut voivat olla erilaisia käyttöjärjestelmän ja ympäristön mukaan.

1. Avaa Google Chrome™ tietokoneellasi.
2. Kirjaudu sisään Google-tilillesi.
3. Napsauta Google Chrome™ -valikkokuvaketta ja sitten **Asetukset > Näytä lisäasetukset...**
4. Napsauta **Google Cloud Print** -osiossa **Hallinnoi**.
5. Rekisteröi laitteesi näytöllä olevien ohjeiden mukaan.
6. Kun laitteessa näkyy vahvistusviesti, paina [OK] -painiketta.



Jos laitteen LCD-näyttöön ei tule vahvistusviestiä, toista nämä vaiheet.

7. Kun Brother-laitteen rekisteröinti onnistuu, se tulee näkyviin **Omat laitteet** -kenttään.



Aiheeseen liittyviä tietoja

- [Ennen Google Cloud Print -toiminnon käyttöä](#)

Laitteen rekisteröinti Google Cloud Print -palveluun verkkopohjaisen hallinnan avulla

Varmista, että olet jo luonut Google-tilin. Jos sinulla ei vielä ole tiliä, siirry tietokoneella tai mobiililaitteella Google-sivustoon (<https://accounts.google.com/signup>) ja luo tili.

Varmista ennen rekisteröinnin aloittamista, että Brother-laitteesi ei ole käytössä.

Varmista, että laitteen ohjauspaneeliin on asetettu oikea päivämäärä ja kellonaika ennen tilin rekisteröinnin aloitusta. ➤ ➤ [Aiheeseen liittyviä tietoja](#)

1. Varmista, että Brother-laite on yhteydessä samaan verkkoon kuin tietokone tai mobiililaite.
2. Käynnistä WWW-selain.
3. Kirjoita selaimen osoiteriville "http://laitteen IP-osoite" (jossa "laitteen IP-osoite" on laitteen IP-osoite).

Esimerkki:

http://192.168.1.2



- Voit nähdä laitteen IP-osoitteen verkkovalikossa laitteen ohjauspaneelissa.
- Jos olet asettanut WWW-pohjaiselle hallinnalle kirjautumissalasanana, kirjoita salasana **Login (Sisäänkirjaus)** -ruutuun ja napsauta sitten .

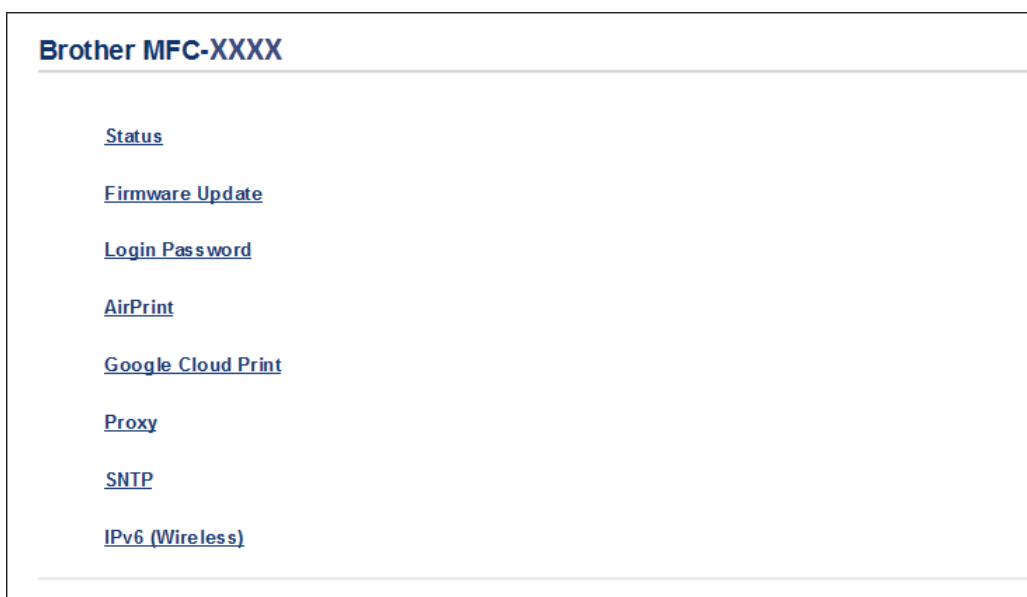

4. Napsauta **Google Cloud Print**.
5. Varmista, että **Status (Tila)** -asetuksena on **Enabled (Käytössä)**. Napsauta **Register (Rekisteröi)**.
6. Kun vahvistusviesti tulee laitteen LCD-näyttöön, paina [OK].



Jos laitteen LCD-näyttöön ei tule vahvistusviestiä, toista nämä vaiheet.

7. Napsauta **Google**.
8. Esiin tulee Google Cloud Print™ -sisäänkirjausnäyttö. Kirjaudu Google-tiliin ja rekisteröi laitteesi näytöllä olevien ohjeiden mukaan.
9. Kun olet rekisteröinyt laitteesi, palaa WWW-pohjaiseen hallintaan ja varmista, että **Registration Status (Rekisteröintitila)** -asetuksena on **Registered (Rekisteröity)**.

Google Cloud Print

Submit OK

Status Enabled Disabled

Registration Status Registered

Unregister this device

Google Account

E-mail xxxxx@gmail.com

Device Name

[Menu](#)



Aiheeseen liittyviä tietoja

- Ennen Google Cloud Print -toiminnon käyttöä

Liittyvät aiheet:

- Päivämäärän ja kellonajan asettaminen
-

Tulostus Google Chrome™ -selaimessa tai Chrome OS™ -käyttöjärjestelmässä

1. Varmista, että Brother-laitteen virta on kytketty.
2. Avaa tulostettava WWW-sivu.
3. Napsauta Google Chrome™ -valikkokuvaketta.
4. Napsauta **Print (Tulosta)**.
5. Valitse laitteesi tulostinluettelosta.
6. Valitse tulostusasetukset tarpeen mukaan.
7. Napsauta **Print (Tulosta)**.



Aiheeseen liittyviä tietoja

- [Google Cloud Print](#)

Tulostus Google Drive™ -työkalusta mobiililaitteille

1. Varmista, että Brother-laitteen virta on kytketty.
2. Käytä Google Drive™ -työkalua Android™ - tai iOS-laitteen WWW-selaimella.
3. Avaa tulostettava asiakirja.
4. Kosketa valikkokuvaketta.
5. Kosketa **Print (Tulosta)**.
6. Valitse laitteesi tulostinluettelosta.
7. Valitse tulostusasetukset tarpeen mukaan.
8. Kosketa  tai **Print (Tulosta)**.



Aiheeseen liittyviä tietoja

- [Google Cloud Print](#)

Tulostus Gmail™-WWW-sähköpostipalvelusta mobiililaitteille

1. Varmista, että Brother-laitteen virta on kytketty.
2. Käytä Gmail™-WWW-sähköpostipalvelua Android™- tai iOS-laitteen WWW-selaimella.
3. Avaa tulostettava sähköpostiviesti.
4. Kosketa valikkokuvaketta.



Jos liitteen nimen viereen tulee **Print (Tulosta)**, voit tulostaa myös liitteen. Kosketa **Print (Tulosta)**, ja noudata sitten mobiililaitteeseen tulevia ohjeita.

5. Kosketa **Print (Tulosta)**.
6. Valitse laitteesi tulostinluettelosta.
7. Valitse tulostusasetukset tarpeen mukaan.
8. Kosketa  tai **Print (Tulosta)**.



Aiheeseen liittyviä tietoja

- [Google Cloud Print](#)

AirPrint

- [AirPrint-yleiskuvaus](#)
- [Ennen AirPrintin käyttöä \(macOS\)](#)
- [Tulostus AirPrint-toiminnolla](#)
- [Skannaaminen AirPrintin \(macOS\) avulla](#)
- [Faksin lähetys AirPrint \(macOS\) -toiminnolla](#)

AirPrint-yleiskuvaus

AirPrint on Apple-käyttöjärjestelmien tulostusratkaisu, jonka avulla voit tulostaa langattomasti valokuvia, sähköpostiviestejä, WWW-sivuja ja asiakirjoja iPadista, iPhoneista ja iPod touchista sekä Mac-tietokoneista ilman ohjaimen asentamista.

AirPrintin avulla voit myös lähettää fakseja suoraan Mac-tietokoneesta tulostamatta niitä ja skannata asiakirjoja Mac-tietokoneeseesi. (MFC-J491DW/MFC-J497DW/MFC-J890DW/MFC-J895DW)

Lisätietoja on Applen verkkosivustolla.

Works with Apple -merkin käyttö merkitsee sitä, että lisävaruste on suunniteltu toimimaan erityisesti merkin ilmaiseman teknologian kanssa ja että kehittäjä on sertifioinut sen täyttämään Applen suorituskykystandardit.



Aiheeseen liittyviä tietoja

- [AirPrint](#)

Ennen AirPrintin käyttöä (macOS)

Lisää Brother-laite Mac-tietokoneen tulostinluetteloon ennen tulostusta, kun käytössä on macOS.

1. Valitse **Järjestelmäasetukset** Apple-valikosta.
2. Napsauta **Tulostimet ja skannerit**.
3. Osoita +-kuvaketta vasemmalla olevan Tulostimet-paneelin alapuolella.
4. Napsauta **Lisää tulostin tai skanneri...** **Lisää**-näyttö avautuu.
5. Valitse Brother-laitteesi ja valitse sitten **AirPrint Käyttö**-ponnahdusvalikosta.
6. Osoita **Lisää**.



Aiheeseen liittyviä tietoja



- [AirPrint](#)

Tulostus AirPrint-toiminnolla

- Tulostus iPad-, iPhone- tai iPod Touch -laitteesta
- Tulostaminen AirPrintin (macOS) avulla

Tulostus iPad-, iPhone- tai iPod Touch -laitteesta

Tulostustoimenpide voi vaihdella sovelluksen mukaan. Seuraavassa esimerkissä käytetään Safaria.

1. Varmista, että Brother-laite on kytketty päälle.
2. Avaa tulostettava sivu Safarilla.
3. Napauta  tai .
4. Napauta **Tulosta**.
5. Varmista, että Brother-laite on valittu.
6. Jos eri laite on valittuna (tai mitään tulostinta ei ole valittu), napauta **Tulostin**.
Esiin tulee käytettävissä olevien laitteiden luettelo.
7. Napauta laitteesi nimeä luettelossa.
8. Valitse halutut asetukset, kuten tulostettavien sivujen lukumäärä tai 2-puolinen tulostus (jos laitteesi tukee sitä).
9. Napauta **Tulosta**.

✓ Aiheeseen liittyviä tietoja

- [Tulostus AirPrint-toiminnolla](#)

Tulostaminen AirPrintin (macOS) avulla

Tulostustoimenpide voi vaihdella sovelluksen mukaan. Seuraavassa esimerkissä käytetään Safaria. Varmista ennen tulostusta, että Brother-laite on Mac-tietokoneen tulostinluettelossa.

1. Varmista, että Brother-laitteen virta on kytketty.
2. Avaa Mac-tietokoneessa Safarilla sivu, jonka haluat tulostaa.
3. Osoita **Arkisto**-valikkoa ja valitse **Tulosta**.
4. Varmista, että Brother-laite on valittu. Jos eri laite on valittuna (tai mitään tulostinta ei ole valittu), osoita **Tulostin** -ponnahdusvalikkoa ja valitse Brother-laitteesi.
5. Valitse halutut asetukset, kuten tulostettavien sivujen lukumäärä tai 2-puolinen tulostus (jos laitteesi tukee sitä).
6. Osoita **Tulosta**.

✓ Aiheeseen liittyviä tietoja

- [Tulostus AirPrint-toiminnolla](#)

Liittyvät aiheet:

- [Ennen AirPrintin käyttöä \(macOS\)](#)

Skannaaminen AirPrintin (macOS) avulla

Varmista ennen skannausta, että Brother-laite on Mac-tietokoneen skanneriluettelossa.

1. Lataa asiakirja.
2. Valitse **Järjestelmäasetukset** Apple-valikosta.
3. Osoita **Tulostimet ja skannerit**.
4. Valitse Brother-laite skanneriluettelosta.
5. Osoita **Skannaa**-välilehteä ja osoita sitten **Avaa skanneri...** -painiketta.
Skanneri-ikkuna tulee esiin.
6. Jos asetat asiakirjan automaattiseen dokumentin syöttölaitteeseen, valitse **Käytä dokumentin syöttölaitetta** -valintaruutu ja valitse asiakirjan koko skannauksen kokoasetuksen ponnahdusvalikosta.
7. Valitse kohdekansio tai kohdesovellus kohteen asetuksen ponnahdusvalikosta.
8. Muuta skannausasetuksia tarvittaessa osoittamalla **Näytä lisätiedot**.
Voit rajata kuvan manuaalisesti vetämällä hiiren osoittimen skannattavan alueen yli valotustasolla skannattaessa.
9. Osoita **Skannaa**.



Aiheeseen liittyviä tietoja

- [AirPrint](#)

Liittyvät aiheet:

- [Ennen AirPrintin käyttöä \(macOS\)](#)

Faksin lähetyk AirPrint (macOS) -toiminnolla

Vastaavat mallit: MFC-J491DW/MFC-J497DW/MFC-J890DW/MFC-J895DW

Varmista, että Brother-laite on Mac-tietokoneen tulostinluettelossa. Seuraavassa esimerkissä käytetään Apple TextEditiä.



- AirPrint tukee vain mustavalkoisia faksiasiakirjoja.

1. Varmista, että Brother-laitteen virta on kytketty.
2. Avaa Mac-tietokoneessa tiedosto, jonka haluat lähettää faksina.
3. Osoita **Arkisto**-valikkoo ja valitse **Tulosta**.
4. Osoita **Tulostin**-ponnahdusvalikkoo ja valitse sitten **Brother MFC-XXXX - Fax** (jossa XXX on mallisi nimi).
5. Kirjoita faksin vastaanottajan tiedot.
6. Osoita **Fakkaa**.



Aiheeseen liittyviä tietoja

- [AirPrint](#)

Liittyvät aiheet:

- [Ennen AirPrintin käyttöä \(macOS\)](#)

Mobiilitulostus Windowsille

Mobiilitulostus Windowsille on toiminto, jolla tulostetaan langattomasti Windows -mobiililaitteesta. Voit muodostaa yhteyden samaan verkkoon, johon Brother-laitteesi on liitetty ja tulostaa asentamatta tulostinohjainta laitteeseen. Useat Windows-sovellukset tukevat tätä toimintoa.

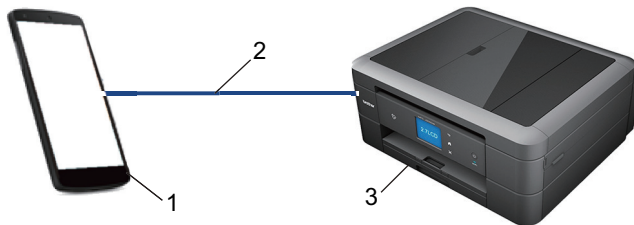

1. Windows-mobiililaitte (Windows 10 Mobile tai uudempi)
2. Wi-Fi®-yhteys
3. Brother-laite



Aiheeseen liittyviä tietoja

- [Mobiili/Web Connect](#)

Mopria®-tulostuspalvelu

Mopria®-tulostuspalvelu on Android™-mobiililaitteiden (Android™ versio 4.4 tai uudempi) tulostustoiminto, jonka on kehittänyt Mopria® Alliance. Tämän palvelun avulla voi liittyä samaan verkkoon tulostimen kanssa ja tulostaa ilman lisäasetuksia. Monet alkuperäiset Android™-sovellukset tukevat tulostamista.



1. Android™ 4.4 tai uudempi
2. Wi-Fi®-yhteys
3. Brother-laite

Mopria®-laajennus voidaan ladata Google Play™ Storesta ja asentaa Android™-laitteeseen. Ennen tämän palvelun käyttöä sinun on kytkettävä se päälle.



Aiheeseen liittyviä tietoja

- [Mobiili/Web Connect](#)

Brother iPrint&Scan mobiililaitteille

Tulosta ja skannaa eri mobiililaitteista Brother iPrint&Scan -sovelluksella.

- Android™-laitteet

Brother iPrint&Scan -sovelluksen avulla voit käyttää Brother-laitteesi toimintoja suoraan Android™-laitteesta ilman tietokonetta.

Brother iPrint&Scanin voi ladata ja asentaa Google Play™ Store -sovelluksesta.

- Applen laitteet

Brother iPrint&Scan mahdollistaa Brother-laitteen toimintojen käytön suoraan Applen laitteelta.

Lataa ja asenna Brother iPrint&Scan App Storesta.

- Windows-laitteet

Brother iPrint&Scan -sovelluksen avulla voit käyttää Brother-laitteesi toimintoja suoraan Windows-laitteesta ilman tietokonetta.

Lataa ja asenna Brother iPrint&Scan Microsoft Storesta.

Yksityiskohtaisempia tietoja, siirry osoitteeseen support.brother.com/ips.



Aiheeseen liittyviä tietoja

- [Mobiili/Web Connect](#)

Liittyvät aiheet:

- [Brother iPrint&Scan Windowsille ja Macille](#)

Near-Field Communication (NFC)

Vastaavat mallit: MFC-J890DW/MFC-J895DW

NFC (Near-Field Communication) mahdollistaa yksinkertaiset toiminnot, tiedonsiirron ja langattoman yhteyden kahden toisiaan lähellä olevien laitteiden kesken.

Jos Android™-laitteessa on NFC-toiminto, voit tulostaa tietoja (valokuvia, PDF-tiedostoja, tekstitiedostoja, WWW-sivuja ja sähköpostiviestejä) laitteesta tai skannata valokuvia ja asiakirjoja laitteeseen koskettamalla sillä ohjauspaneelin NFC-symbolia.

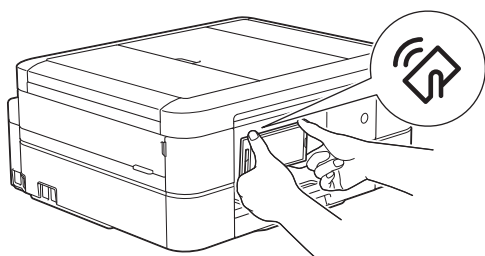

Sinun on ladattava Brother iPrint&Scan ja asennettava se Android™-laitteeseesi, jotta voit käyttää tätä ominaisuutta.

✓ Aiheeseen liittyviä tietoja

- [Mobiili/Web Connect](#)

Liittyvät aiheet:

- [Ohjauspaneelin esittely](#)

ControlCenter

Brotherin ControlCenter-apuohjelman avulla voit käyttää nopeasti usein käytettyjä sovelluksia. ControlCenter tarjoaa suoran pääsyn tiettyihin sovelluksiin.

- [ControlCenter4 \(Windows\)](#)

ControlCenter4 (Windows)

- [ControlCenter4:n käyttötilan vaihto \(Windows\)](#)
- [Skannaus ControlCenter4:n perustilassa \(Windows\)](#)
- [Skannaus ControlCenter4:n edistyneessä tilassa \(Windows\)](#)
- [Brother-laitteen määrittäminen ControlCenter4:llä \(Windows\)](#)
- [Mukautetun välilehden luominen ControlCenter4:n edistyneessä tilassa \(Windows\)](#)
- [Brother-laitteen määrittäminen tietokoneessa \(Windows\)](#)
- [Laitteen osoitekirjan määrittäminen ControlCenter4:llä \(Windows\)](#)

ControlCenter4:n käyttötilan vaihto (Windows)

ControlCenter4:ssä on kaksi käyttötilaa: **Perustila** ja **Edistynyt tila**. Voit vaihtaa tilaa koska tahansa.

Perustila

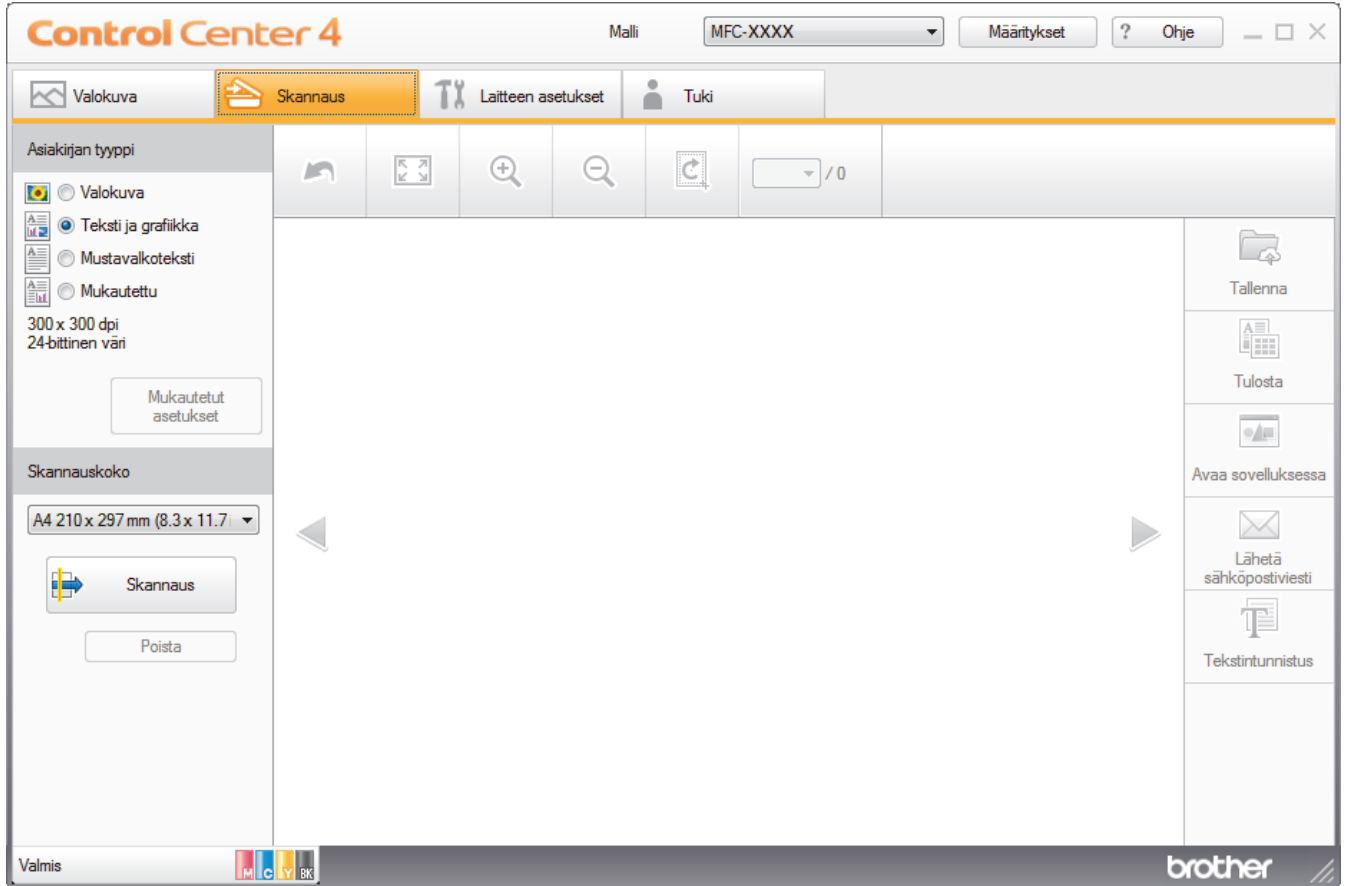

Edistynyt tila

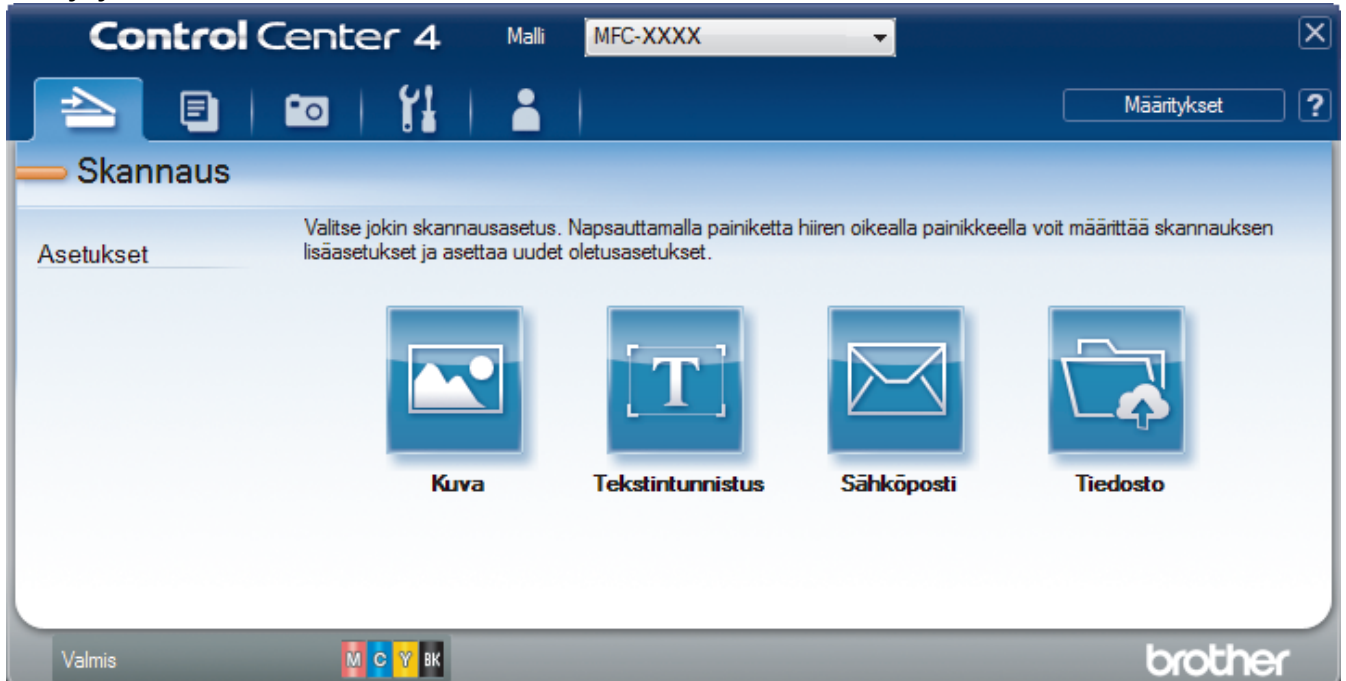

- **Perustila**
ControlCenter4 -ohjelmiston kotitila tarjoaa helpon pääsyn laitteen päätoimintoihin.
- **Edistynyt tila**

ControlCenter4:n edistynyt tila tarjoaa pääsyn laitteen lisätoimintoihin ja mahdollistaa kertapainalluksella suoritettavien skannaustoimintojen mukauttamisen.

Vaihtaaksesi käyttötilaa:

1. Napsauta  (**ControlCenter4**) -kuvaketta tehtävärivillä ja napsauta sitten **Avaa**.
2. Napsauta **Määrytykset**-painiketta ja valitse **Tilan valinta**.
3. Tilan valintaikkuna avautuu. Valitse joko **Perustila** tai **Edistynyt tila** -valinta.

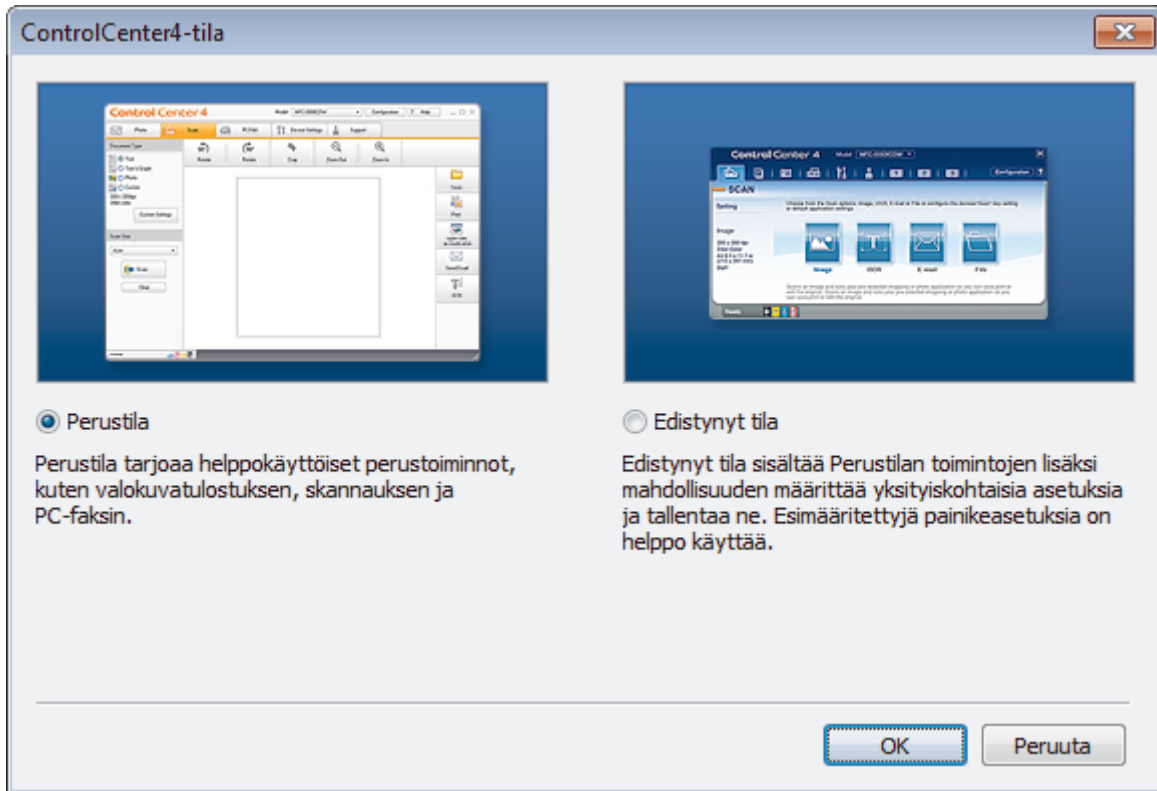

4. Napsauta **OK**.

✓ Aiheeseen liittyviä tietoja

- [ControlCenter4 \(Windows\)](#)

Liittyvät aiheet:

- [Skannaus ControlCenter4:n perustilassa \(Windows\)](#)
- [Skannaus ControlCenter4:n edistyneessä tilassa \(Windows\)](#)

Skannaus ControlCenter4:n perustilassa (Windows)

ControlCenter4-ohjelman kotitilan avulla voit käyttää laitteesi päätoimintoja.

- [Skannaus ControlCenter4:n perustilassa \(Windows\)](#)
- [Skannattujen tietojen tallennus kansioon PDF-tiedostona ControlCenter4:n perustilassa \(Windows\)](#)
- [ControlCenter4:n perustilan skannausasetukset \(Windows\)](#)
- [ControlCenter4:n käyttötilan vaihto \(Windows\)](#)

Skannaus ControlCenter4:n edistyneessä tilassa (Windows)

ControlCenter4:n edistynyt tila tarjoaa pääsyn laitteen lisätoimintoihin ja mahdollistaa kertapainalluksella suoritettavien skannaustoimintojen mukauttamisen.

- [Valokuvien ja grafiikan skannaus ControlCenter4:n edistyneessä tilassa \(Windows\)](#)
- [Skannattujen tietojen tallentaminen kansioon PDF-tiedostona ControlCenter4:n edistyneessä tilassa \(Windows\)](#)
- [Henkilökortin kummankin puolen skannaus ControlCenter4-ohjelman edistyneen tilan avulla \(Windows\)](#)
- [Skannaus sähköpostin liitteeksi ControlCenter4:n edistyneessä tilassa \(Windows\)](#)
- [Skannaus muokattavaan tekstitiedostoon \(OCR\) ControlCenter4:n edistyneessä tilassa \(Windows\)](#)
- [Skannaus Office-tiedostoon ControlCenter4:n edistyneessä tilassa \(Windows\)](#)
- [ControlCenter4:n edistyneen tilan skannausasetukset \(Windows\)](#)
- [ControlCenter4:n käyttötilan vaihto \(Windows\)](#)

Brother-laitteen määrittäminen ControlCenter4:llä (Windows)

Vastaavat mallit: MFC-J491DW/MFC-J497DW/MFC-J890DW/MFC-J895DW

1. Napsauta  (ControlCenter4) -kuvaketta tehtävärivillä ja napsauta sitten **Avaa**.
2. Napsauta **Laitteen asetukset**-välilehteä.
3. Napsauta **Etäas.ohj.**-painiketta.
4. Määritä tarvittavat asetukset.

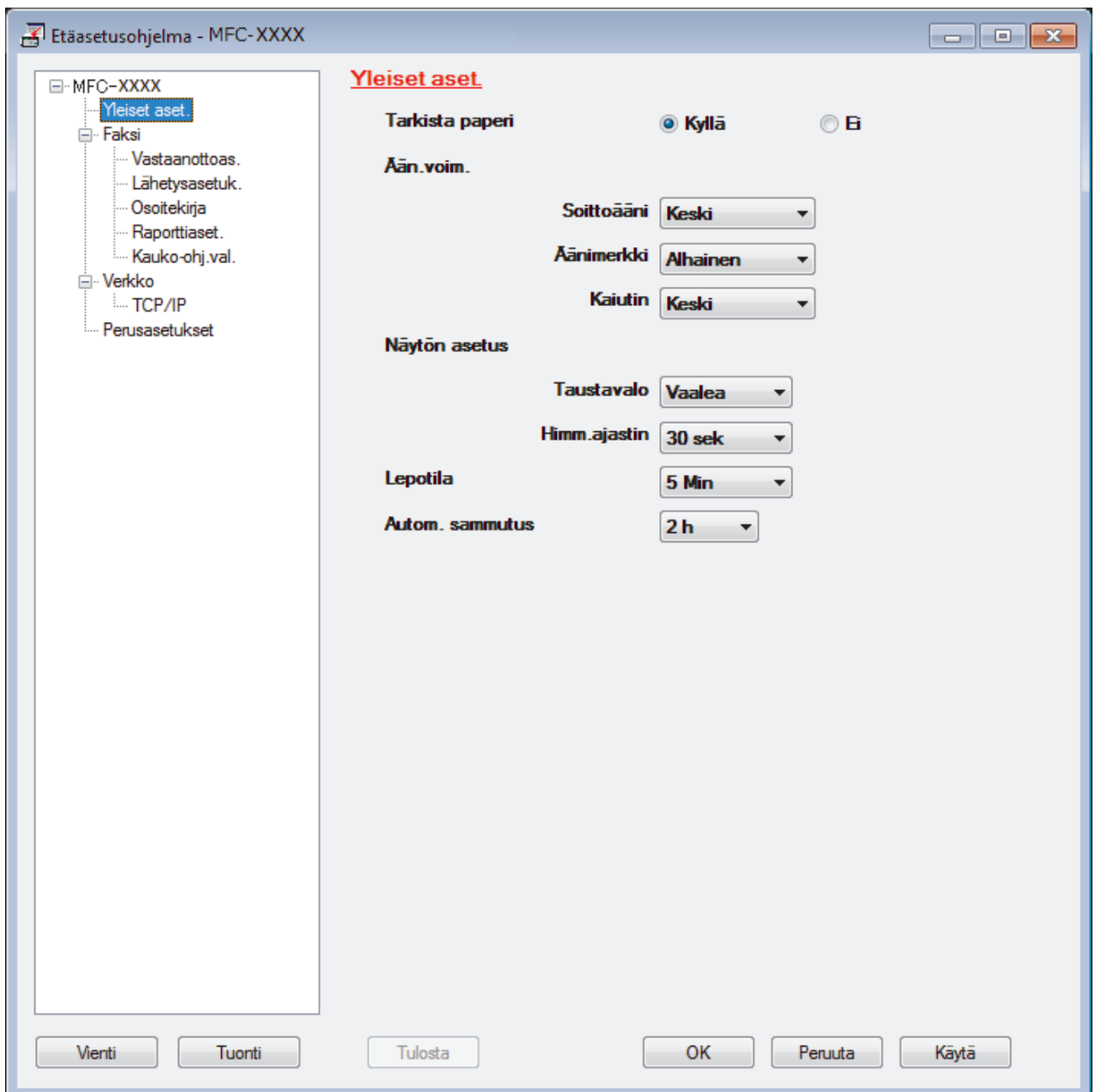

Vienti

Osoittamalla tätä voit tallentaa nykyiset määrittämissä asetukset tiedostoon.



Tallenna osoitekirja tai laitteen kaikki asetukset osoittamalla **Vienti**.

Tuonti

Tuo tiedosto ja lue sen asetukset napsauttamalla.

Tulosta

Osoittamalla tätä tätä voit tulostaa valitut kohteet laitteella. Voit tulostaa tiedot vasta, kun ne on lähetetty laitteeseen. Lähetä uudet tiedot laitteeseen napsauttamalla **Käytä**-painiketta ja valitse sitten **Tulosta**.

OK

Osoittamalla tätä voit aloittaa tietojen lähettämisen laitteeseen ja poistua sitten etäasetusohjelmasta. Jos näyttöön tulee virhesanoma, varmista, että tiedot ovat oikein, ja napsauta sitten **OK**.

Peruuta

Osoittamalla tätä voit sulkea etäasetusohjelman lähettämättä tietoja laitteeseen.

Käytä

Osoittamalla tätä voit lähettää tiedot laitteeseen sulkematta etäasetusohjelmaa.

5. Napsauta **OK**.

- Jos tietokone on suojattu palomuurilla eikä etäasetusohjelma ole käytettävissä, palomuuriasetukset on ehkä määritettävä siten, että tiedonsiirto sallitaan portin 137 ja 161 kautta.
- Jos käytössä on Windows-palomuri ja olet asentanut Brother-ohjelmiston ja -ohjaimet Brother-asennuslevyltä, tarpeelliset palomuuriasetukset on jo määritetty.



Aiheeseen liittyviä tietoja

- [ControlCenter4 \(Windows\)](#)
 - [Etäasetus \(Windows\)](#)
-

Mukautetun välilehden luominen ControlCenter4:n edistyneessä tilassa (Windows)

Voit luoda enintään kolme mukautettua välilehteä, joista jokaisessa on enintään viisi haluamillasi asetuksilla mukautettua painiketta.

Valitse ControlCenter4:n tila-asetukseksi **Edistynyt tila**.

1. Napsauta  (**ControlCenter4**) -kuvaketta tehtävärivillä ja napsauta sitten **Avaa**.
2. Napsauta **Määrytykset**-painiketta ja valitse **Luo mukautettu välilehti**.
Mukautettu välilehti luodaan.
3. Jos haluat muuttaa mukautetun välilehden nimeä, napsauta välilehteä hiiren kakkospainikkeella ja valitse **Nimeä mukautettu välilehti uudelleen**.
4. Napsauta **Määrytykset** -painiketta, valitse **Luo mukautettu painike**, ja valitse sitten painike, jonka haluat luoda.
Asetusten valintaikkuna avautuu.
5. Kirjoita painikkeelle nimi ja muuta tarvittaessa asetuksia. Napsauta **OK**.
Asetukset vaihtelevat valitsemasi painikkeen mukaan.

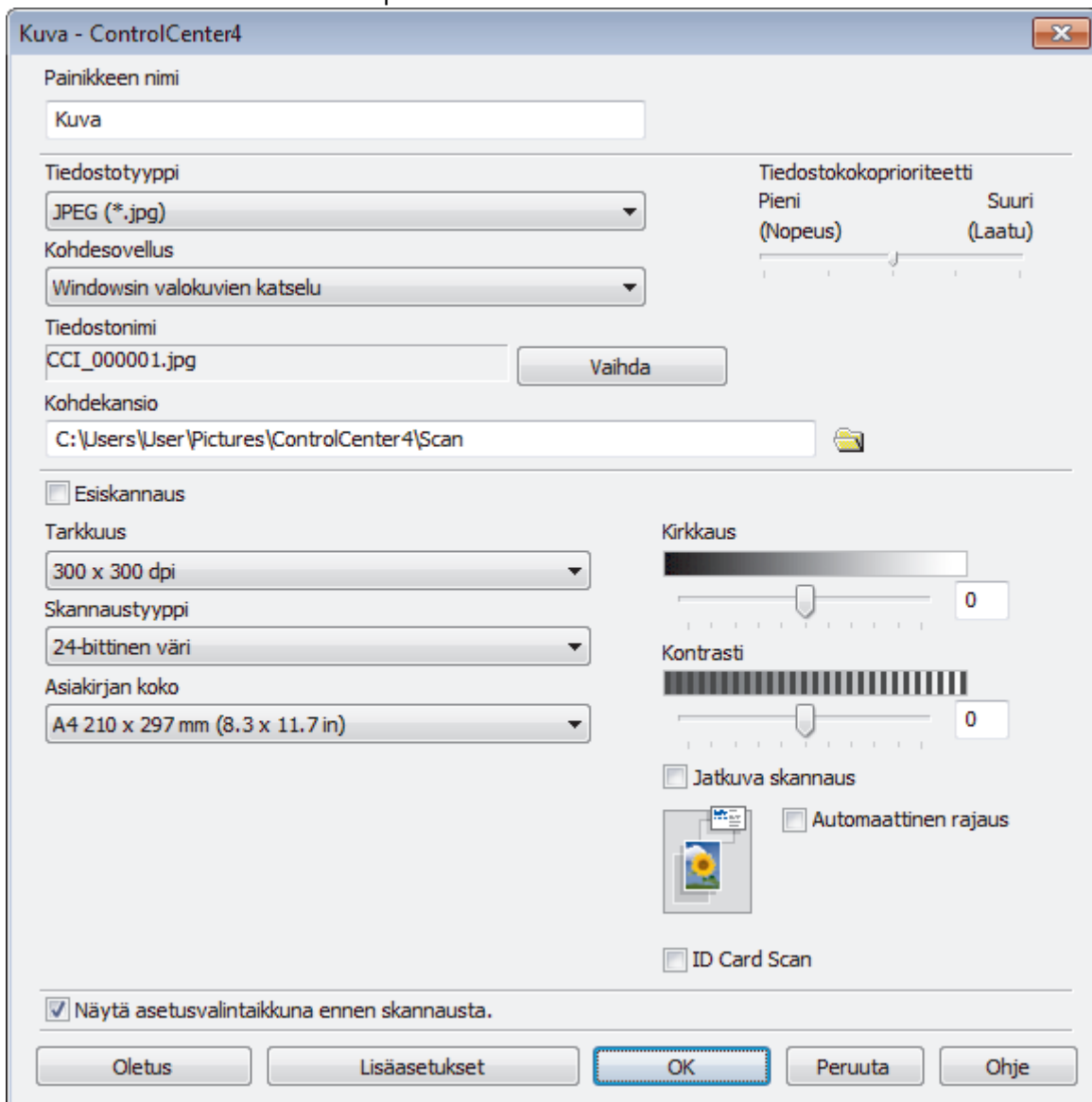



Voit vaihtaa tai poistaa luodun välilehden tai painikkeen tai luodut asetukset. Napsauta **Määritykset**-painiketta ja noudata valikkoa.



Aiheeseen liittyviä tietoja

- [ControlCenter4 \(Windows\)](#)
-

Brother iPrint&Scan Windowsille ja Macille

- [Brother iPrint&Scan -yleiskuvaus](#)
- [Skannaus Brother iPrint&Scan -ohjelmistolla \(Mac\)](#)

Brother iPrint&Scan -yleiskuvaus

Brother iPrint&Scan Windowsille ja Macille -ohjelmiston avulla voit tulostaa ja skannata tietokoneesta.

Seuraavassa näytössä on esimerkki Brother iPrint&Scan Windowsille -ohjelmistosta. Varsinainen näyttö saattaa olla erilainen sovelluksen versiosta riippuen.

- Windows

Siirry laitemallisi **Ladattavat tiedostot**-sivulle Brother Solutions Centerissä osoitteessa support.brother.com ja lataa uusin sovellus.

- Mac

Lataa ja asenna Brother iPrint&Scan App Storesta.

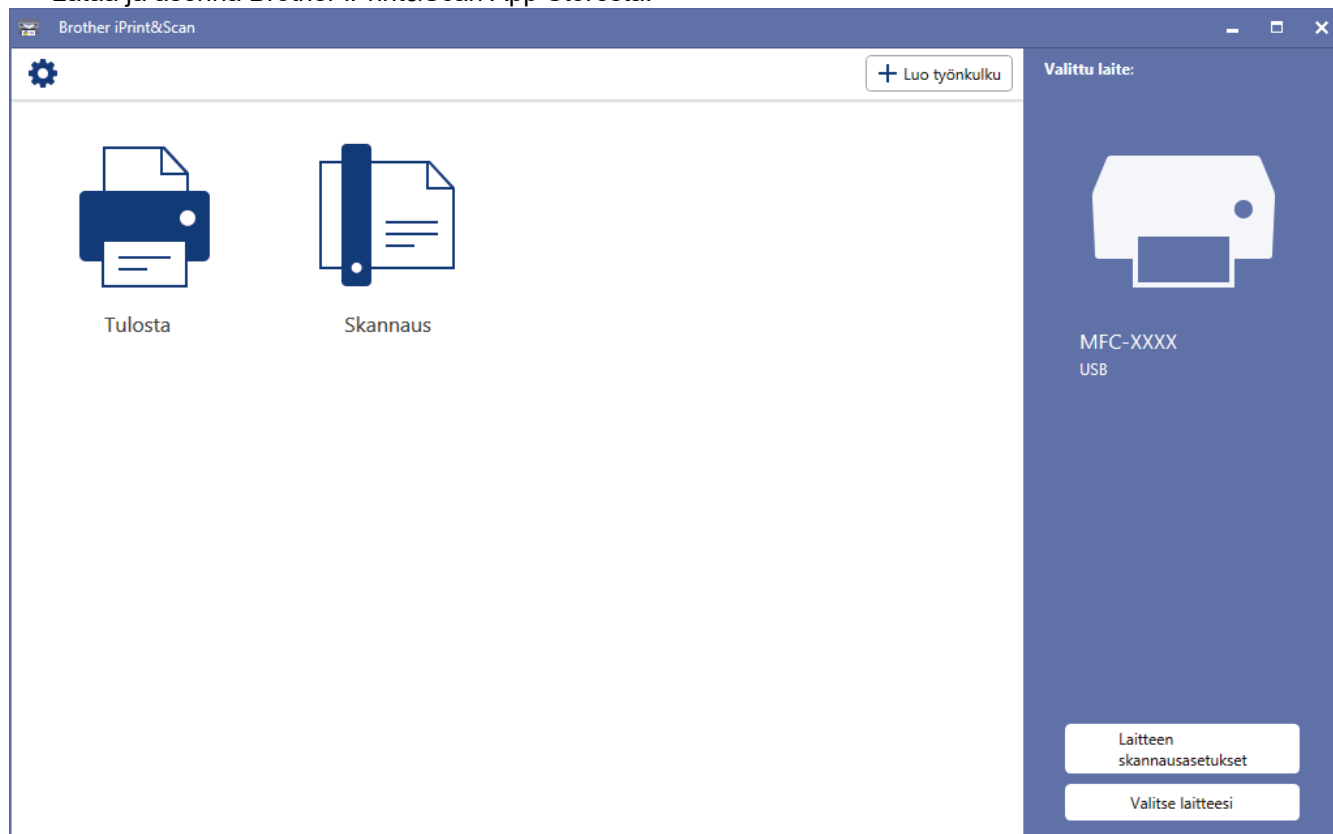

Aiheeseen liittyviä tietoja

- [Brother iPrint&Scan Windowsille ja Macille](#)

Liittyvät aiheet:

- [Brother iPrint&Scan mobiililaitteille](#)

Vianetsintä

Jos epäilet, että laitteessasi on vikaa, yritä ensin selvittää ongelma tarkistamalla seuraavat kohdat ja noudata sitten vianetsintävinkkejä.

Voit korjata useimmat ongelmat itse. Jos tarvitset lisäapua, Brother Solutions Centeristä löydät uusimmat **Usein kysytyt kysymykset ja vianmääritys** -vinkit.

Vieraile osoitteessa support.brother.com.

Napsauta **Usein kysytyt kysymykset ja vianmääritys** ja hae mallin nimi.

Tarkista ensin seuraavat:

- Laitteen virtajohto on kytketty kunnolla ja laite on käynnistetty.
- Kaikki laitteen oranssit kuljetustuet on poistettu.
- Mustekasetit on asennettu oikein.
- Skannerin kansi ja tukoksen poistoaukon kansi on suljettu.
- Paperi on asetettu oikein paperikasettiin.
- Liitäntäkaapelit on kiinnitetty kunnolla laitteeseen ja tietokoneeseen, tai niille on määritetty langaton yhteys.
- (Verkkomalleille) Tukiasemaan (langattoman verkon), reitittimeen tai keskittimeen on kytketty virta ja linkkipainikkeen merkkivalo vilkkuu.
- Laitteen nestekidenäyttö esittää viestejä.

Jos ongelma ei ratkennut edellisten ohjeiden avulla, selvitä ongelma ja >> *Aiheeseen liittyviä tietoja*



Aiheeseen liittyviä tietoja

- [Virhe- ja huoltoviestit](#)
- [Asiakirjatukokset](#)
- [Tulostimen tukos tai paperitukos](#)
- [Jos sinulla on laitteesi käyttöön liittyviä vaikeuksia](#)
- [Laitteen tietojen tarkistus](#)
- [Brother-laitteen asetusten palautus](#)

Liittyvät aiheet:

- [Paperinkäsittely- ja tulostusongelmat](#)
- [Puhelin- ja faksiongelmat](#)
- [Muita ongelmia](#)
- [Verkko-ongelmat](#)
- [Google Cloud Print -ongelmat](#)
- [AirPrint-ongelmat](#)

Virhe- ja huoltoviestit

Kehittyneimmissäkin toimistotuotteissa voi esiintyä virheitä ja tarvikkeita on ajoittain vaihdettava. Tällaisissa tapauksissa laitteesi ilmoittaa virheen tai vaadittavan rutiinihuoltotoimenpiteen asianmukaisella viestillä. Yleisimmät virhe- ja huoltoviestit on kuvattu taulukossa.

Voit korjata useimmat virheet ja suorittaa säännöllisen kunnossapidon itse. Saat lisää vinkkejä mallisi **Usein kysytyt kysymykset ja vianmääritys** -sivulta Brother Solutions Centeristä osoitteessa support.brother.com.



- (MFC-J890DW/MFC-J895DW)

Jos kosketusnäytössä näkyy virhe ja Android™-laitteesi tukee NFC-toimintoa, voit käyttää Brother Solutions Centeriä ja selata uusimpia laitteitasi koskevia usein kysytyjä kysymyksiä koskettamalla sillä ohjauspaneelissa olevaa NFC-symbolia. (Matkapuhelinpalvelun toimittajan tekstiviesti- ja datahintoja ehkä sovelletaan.)

Varmista, että Brother-laitteen ja Android™-laitteen NFC-asetukset ovat päällä.

- *Aiheeseen liittyviä tietoja* -viitteet ovat tämän sivun alaosassa.

>> [DCP-J572DW/MFC-J491DW/MFC-J497DW](#)

>> [DCP-J772DW/DCP-J774DW/MFC-J890DW/MFC-J895DW](#)

DCP-J572DW/MFC-J491DW/MFC-J497DW

Virheviesti	Syy	Toimenpide
Alh. lämpötila	Huonelämpötila on liian alhainen.	Kun huoneen lämpötilaa on nostettu, anna laitteen lämmitä huoneen lämpötilaan. Kokeile uudelleen laitteen lämmettyä.
Asiakirja juutt.	Asiakirja on asetettu tai syötetty väärin tai ADS:ään asetettu asiakirja on liian pitkä.	Poista juuttunut asiakirja ja paina sitten Stop/Exit (Lopeta/Poistu) . Aseta asiakirja ADS-laitteeseen oikein. >> <i>Aiheeseen liittyviä tietoja: Asiakirjojen asettaminen ADS-laitteeseen</i> >> <i>Aiheeseen liittyviä tietoja: Asiakirjatuokokset</i>
BT-puhelun kirjaus (Tanska)	Laite on tunnistesoihtotilassa. Et voi vaihtaa vastaanottotilaa manuaalisesta tilasta toiseen tilaan.	Aseta tunnistesoihto pois päältä. >> <i>Aiheeseen liittyviä tietoja: Tunnistesoihton kytkeminen pois päältä</i>
Dataa jäljellä	Tulostustiedot jäävät laitteen muistiin.	Paina Stop/Exit (Lopeta/Poistu) . Laite peruuttaa työn ja poistaa sen muistista. Yritä tulostaa uudelleen.
Ei laitetta	Brother-laite ei löytänyt mobiililaitettasi Wi-Fi Direct -verkon määrittämisen aikana.	<ul style="list-style-type: none"> • Varmista, että laite ja mobiililaite ovat Wi-Fi Direct -tilassa. • Siirrä mobiililaite lähemmäs Brother-laitetta. • Siirrä Brother-laite ja mobiililaite esteettömälle alueelle. • Jos määrität Wi-Fi Direct -verkkoa manuaalisesti, varmista, että olet syöttänyt oikean salasanan. • Jos mobiililaite sisältää määrittämisen sivun IP-osoitteen hankkimista varten, varmista, että mobiililaitteen IP-osoite on määritetty DHCP:n avulla.
Ei mustekasettia	Värikasetti on asennettu väärin.	Irrota uusi värikasetti ja aseta se hitaasti ja tukevasti takaisin, kunnes se lukittuu paikalleen.

Virheviesti	Syy	Toimenpide
		<p>➤➤ <i>Aiheeseen liittyviä tietoja: Mustekasettien vaihtaminen</i></p>
Ei paperinsyöttöä	Paperi on loppunut tai sitä ei ole asetettu oikein paperikasettiin.	<p>Tee jokin seuraavista:</p> <ul style="list-style-type: none"> • Täytä paperikasetti uudelleen ja paina sitten ▶. • Poista ja aseta paperi uudelleen ja paina sitten ▶. <p>➤➤ <i>Aiheeseen liittyviä tietoja: Paperin asettaminen</i></p>
	(DCP-J572DW) Paperia ei ollut asetettu käsinsyöttöraon keskelle.	<p>Poista paperi ja aseta se uudelleen käsinsyöttöraon keskelle ja noudata sitten LCD-näyttöön tulevia ohjeita.</p> <p>➤➤ <i>Aiheeseen liittyviä tietoja: Paperin asettaminen käsinsyöttörakoon</i></p>
	Paperitukosten selvittämiseen tarkoitettua kantta ei ole suljettu kunnolla.	<p>Tarkista, että paperitukosten selvittämiseen tarkoitettu kansi on suljettu tasaisesti kummastakin päästä.</p> <p>➤➤ <i>Aiheeseen liittyviä tietoja: Tulostimen tukos tai paperitukos</i></p>
	Paperipölyä on kertynyt paperinsyöttöruulien pinnalle.	<p>Puhdista paperinsyöttöruulat.</p> <p>➤➤ <i>Aiheeseen liittyviä tietoja: Paperinsyöttöruulien puhdistaminen</i></p>
Ei rekisteröity	Yritit käyttää lyhytvalintanumeroa, jota ei ole tallennettu laitteeseen.	Tee lyhytvalintanumeron asetukset.
Ei soit. tunn. (Tanska)	Saapuvien puheluiden historiaa ei ole. Et ole vastaanottanut puheluita tai et ole tilannut soittajan tunnistuspalvelua puhelin-yhtiöltä.	<p>Jos haluat käyttää soittajan tunnistuspalvelua, ota yhteys puhelin-yhtiöön.</p> <p>➤➤ <i>Aiheeseen liittyviä tietoja: Soittajan tunnistus</i></p>
Ei tiedostoa	Tietovälineaseman muistikortille tai USB-muistitikkuun ei ole tallennettu .JPG-tiedostoa.	Aseta oikea muistikortti tai USB-muistitikku uudelleen korttipaikkaan.
Ei tunnista	Asensit uuden värikasetin liian nopeasti, eikä laite tunnistanut sitä.	<p>Irrota uusi värikasetti ja aseta se hitaasti ja tukevasti takaisin, kunnes se lukittuu paikalleen.</p> <p>➤➤ <i>Aiheeseen liittyviä tietoja: Mustekasettien vaihtaminen</i></p>
	Värikasetti on asennettu väärin.	
	Käytetty värikasetti asennettiin uudelleen.	Irrota käytetty värikasetti ja asenna uusi.
	Jos käytät jotakin muuta kuin Brotherin alkuperäistä värikasettia, laite ei ehkä tunnista kasettia.	Vaihda kasetti Brotherin alkuperäiseen värikasettiin. Jos virheviesti ei katoa, ota yhteys Brotherin asiakaspalveluun tai paikalliseen Brother-jälleenmyyjään.
	Värikasetti on vaihdettava.	Vaihda värikasetti alkuperäiseen Brotherin värikasettiin.
	Uudessa värikasetissa on ilmakupla.	Käännä värikasettia hitaasti siten, että musteen syöttöportti osoittaa alaspäin, ja asenna värikasetti sitten takaisin paikalleen.
	Vääränmallisen Brother-laitteen värikasetti asennettiin.	Tarkista värikasettien mallinumerot ja asenna oikeat värikasetit.
Ei vastaa/varat.	Valitsemaasi numeroon ei vastata tai se on varattu.	Tarkista numero ja yritä uudelleen.
Ei voi skannata XX	Laitteessa on mekaaninen vika.	Katkaise laitteesta virta usean minuutin ajaksi ja kytke se takaisin.

Virheviesti	Syy	Toimenpide
		Jos et pysty tulostamaan vastaanotettuja fakseja, siirrä ne toiseen faksilaitteeseen tai tietokoneeseen ennen laitteen irrottamista verkkovirrasta, jotta et menetä tärkeitä viestejä. Katkaise laitteesta sitten virta usean minuutin ajaksi ja kytke se takaisin. »» Aiheeseen liittyviä tietoja: Faksien tai faksiraporttien siirtäminen
Enimmäismäärä laitteita on jo kytketty Wi-Fi Directin kautta.	Wi-Fi Direct -verkkoon on jo yhdistetty enimmäismäärä mobiililaitteita, kun Brother-laite on ryhmän omistaja.	Yritä määrittää Wi-Fi Direct -asetukset uudelleen, kun Brother-laitteen ja toisen mobiililaitteen välinen yhteys on katkaistu. Voit vahvistaa yhteyden tilan tulostamalla verkkoasetusraportin. »» Aiheeseen liittyviä tietoja: Tulosta verkkoasetusten raportti
Faksimusti täynnä	Faksimusti on täynnä.	Tulosta muistissa olevat faksit. »» Aiheeseen liittyviä tietoja: Laitteen muistiin tallennetun faksin tulostaminen
Imeytin läh. täysi	Musteenimeyttimen säiliö on lähes täynnä.	Musteenimeyttimen säiliö on vaihdettava pian. Ota yhteys Brotherin asiakaspalveluun tai paikalliseen Brother-jälleenmyyjään. <ul style="list-style-type: none"> • Musteenimeyttimen säiliö imee pienen määrän mustetta, jota tulee tulostuspään puhdistuksen aikana.
Kansi auki	Skannerin kansi ei ole lukittunut suljettuun asentoon.	Nosta skannerin kansi ja sulje se sitten uudelleen. Varmista, että USB- tai verkkokaapeli (jos käytössä) on johdettu oikein kaapelikourun läpi ja ulos laitteen takaosasta.
	Värikasetin kansi ei ole lukittunut suljettuun asentoon.	Sulje värikasetin kansi kunnolla siten, että se naksahuttaa paikoilleen.
Kasett. ei havaittu	Paperikasetti ei ole täysin paikallaan.	Työnnä paperikasetti hitaasti kokonaan laitteeseen.
	Paperikasettia ei voitu työntää kokonaan laitteeseen, koska laitteessa on paperia tai vieras esine.	Vedä paperikasetti laitteesta ja poista juuttunut paperi tai vieras esine laitteesta. Jos et löydä tai voi irrottaa juuttunutta paperia »» Aiheeseen liittyviä tietoja: Tulostimen tukos tai paperitukos
Kasettiasetus	Tämä sanoma tulee näkyviin, kun paperityypin ja -koon vahvistusasetus on käytössä.	Kun et halua näyttää tätä vahvistusviestiä, muuta asetukseksi Ei. »» Aiheeseen liittyviä tietoja: Paperin tarkistusasetuksen muuttaminen
Korkea lämpötila	Huonelämpötila on liian korkea.	Kun olet viilentänyt huoneen, anna laitteen jäähtyä huoneenlämpöön. Yritä uudelleen, kun laite on jäähtynyt.
Media on täynnä.	Käyttämäsi muistikortti tai USB-muistitikku sisältää jo 999 tiedostoa.	Laite voi tallentaa muistikortille tai USB-muistitikkuun vain, jos siinä on vähemmän kuin 999 tiedostoa. Poista käyttämättömiä tiedostoja ja yritä uudelleen.
	Käyttämälläsi muistikortilla tai USB-muistitikulla ei ole tarpeeksi tyhjää tilaa asiakirjojen skannaukseen.	Vapauta tilaa poistamalla käyttämättömiä tiedostoja muistikortilta tai USB-muistitikulta ja yritä sitten uudelleen.

Virheviesti	Syy	Toimenpide
Muisti täynnä	Laitteen muisti on täynnä.	Jos faksin lähetyks tai kopiointi on käynnissä: <ul style="list-style-type: none"> • Paina Stop/Exit (Lopeta/Poistu) ja odota, kunnes muut käynnissä olevat toiminnot ovat päättyneet. Yritä sitten uudelleen. • Kopioi jo skannatut sivut painamalla ► ja valitse <i>Osatulostus</i>. • Tulosta muistissa olevat faksit. ►► <i>Aiheeseen liittyviä tietoja: Laitteen muistiin tallennetun faksin tulostaminen</i>
Muistikorttivirhe	Laitteessa oli useita tietojen tallennuslaitteita, kun siihen kytkettiin virta. Laite pysyy lukemaan vain yhtä muistikorttia tai USB-muistitikku kerrallaan.	Poista muistikortti(-kortit) tai USB-muistitikku, jota et käytä.
Mustimeytin täynnä	Musteenimeyttimen säiliö on täynnä. Brother-laitteen moitteeton toiminta edellyttää, että nämä osat vaihdetaan tai huolletaan ajoittain. Takuu ei kata tällaisia säännöllisen huollon piiriin kuuluvia osia. Osien vaihtoväli ja -tarve riippuu mustejärjestelmän puhdistuksen edellyttämien tyhjennys- ja huuhtelukertojen määrästä. Näihin säiliöihin kertyy mustetta tyhjennys- ja huuhtelutoimintojen aikana. Puhdistukseen liittyvien tyhjennys- ja huuhtelukertojen määrä vaihtelee. Esimerkiksi usein tapahtuva laitteen virran kytkeminen ja katkaisu aiheuttaa lukuisia puhdistusjaksoja, sillä laite käy automaattisesti läpi puhdistusvaiheen jokaisen käynnistyksen yhteydessä. Muun kuin Brotherin valmistamien väriaineiden käyttö voi lisätä puhdistuskertojen määrää, koska muun kuin Brotherin väriaine voi aiheuttaa huonon tulostuslaadun, mikä korjataan puhdistamisella. Mitä useammin laitetta puhdistetaan, sitä nopeammin säiliöt täyttyvät. Muiden kuin Brotherin valmistamien tarvikkeiden käytön aiheuttamat korjaukset eivät ehkä kuulu takuun piiriin.	Musteenimeyttimen säiliö on vaihdettava. Ota yhteys Brotherin asiakaspalveluun tai paikalliseen valtuutettuun Brother-huoltokeskukseen laitteen huoltoa varten.
Muste ei tunnistet.	Jos käytät jotakin muuta kuin Brotherin alkuperäistä mustetta, laite ei ehkä tunnista musteen määrää.	Vaihda kasetti Brotherin alkuperäiseen värikasettiin. Jos virheviesti ei katoa, ota yhteys Brotherin asiakaspalveluun tai paikalliseen Brother-jälleenmyyjään.
Muste vähissä	Yhden tai useamman värikasetin käyttöikä on loppumassa. Jos lähettävässä laitteessa on toiminto, joka voi muuntaa faksin, värillinen faksi tulostetaan laitteessasi mustavalkoisena faksina.	Tilaa uusi värikasetti. Voit jatkaa tulostusta, kunnes nestekidenäytössä näkyy <i>Vaihda muste.</i> ►► <i>Aiheeseen liittyviä tietoja: Mustekasettien vaihtaminen</i> <ul style="list-style-type: none"> • Voit edelleen skannata, vaikka muste on vähissä tai se on vaihdettava.
Pap. ei syöt. uud.	Paperipölyä on kertynyt paperinsyöttöruullien pinnalle.	Puhdista paperinsyöttöruulat. ►► <i>Aiheeseen liittyviä tietoja: Paperinsyöttöruullien puhdistaminen</i>
Pap.kokoristiriita	Paperikokoasetus ei vastaa paperikasetissa olevan paperin kokoa.	1. Tarkista, että valittu paperikoko vastaa paperikasetissa olevan paperin kokoa.

Virheviesti	Syy	Toimenpide
	<p>-TAI-</p> <p>Paperikasetin paperiohjaimia ei ole asetettu käytetyn paperikoon mukaisesti.</p>	<p>➤➤ <i>Aiheeseen liittyviä tietoja: Paperikoon ja paperityypin vaihtaminen</i></p> <p>2. Varmista, että paperi on asetettu pystyasentoon asettamalla paperiohjaimet paperikoon merkkien mukaan.</p> <p>➤➤ <i>Aiheeseen liittyviä tietoja: Paperin asettaminen</i></p> <p>3. Kun olet tarkistanut paperin koon ja paperin asennon, paina ▶.</p> <p>Jos tulostat tietokoneelta, varmista, että tulostinohjaimessa valittu paperikoko vastaa kasetissa olevien papereiden kokoa.</p> <p>➤➤ <i>Aiheeseen liittyviä tietoja: Tulostusasetukset (Windows) tai Tulostusasetukset (Mac)</i></p>
<p>Puhd. ei toimi XX</p> <p>Alustus ei toimi XX</p> <p>Ei voi tulostaa XX</p>	<p>Laitteessa on mekaaninen vika.</p> <p>-TAI-</p> <p>Laitteessa on vieras esine, esimerkiksi paperiliitin tai revennyt paperinpala.</p>	<p>Avaa skannerin kansi ja poista mahdolliset vieraat esineet ja paperinpalaset laitteen sisältä. Ellei virheviesti katoa, katkaise laitteesta virta usean minuutin ajaksi ja kytke se sitten takaisin.</p> <p>➤➤ <i>Aiheeseen liittyviä tietoja: Paperi on juuttunut laitteen etuosaan (paperitukos A sisällä/edessä)</i></p> <p>Jos et pysty tulostamaan vastaanotettuja fakseja, siirrä ne toiseen faksilaitteeseen tai tietokoneeseen ennen laitteen irrottamista verkkovirrasta, jotta et menetä tärkeitä viestejä. Katkaise laitteesta sitten virta usean minuutin ajaksi ja kytke se takaisin.</p> <p>➤➤ <i>Aiheeseen liittyviä tietoja: Faksien tai faksiraporttien siirtäminen</i></p>
<p>Tukos A sisällä/edessä</p> <p>Uusi tukos A</p>	<p>Paperi on juuttunut laitteeseen. (DCP-J572DW)</p> <ul style="list-style-type: none"> • Käsinsyöttöarakoon oli asetettu useita paperiarkkeja. • Käsinsyöttöarakoon oli asetettu toinen paperiarkki, ennen kuin nestekidenäytössä näkyi viesti Paperin asettaminen. 	<p>Poista juuttunut paperi.</p> <p>➤➤ <i>Aiheeseen liittyviä tietoja: Paperi on juuttunut laitteen etuosaan (paperitukos A sisällä/edessä)</i></p> <p>Varmista, että paperin pituusohjaimet on säädetty oikeaa paperikokoa varten. (DCP-J572DW) Aseta käsinsyöttöarakoon vain yksi paperiarkki kerrallaan. Odota, että nestekidenäytössä näkyy Paperin asettaminen, ennen kuin asetat seuraavan paperiarkin käsinsyöttöarakoon.</p>
<p>Tukos B edessä</p> <p>Uusi tukos B edessä</p>	<p>Paperi on juuttunut laitteeseen.</p>	<p>Poista juuttunut paperi.</p> <p>➤➤ <i>Aiheeseen liittyviä tietoja: Paperi on juuttunut laitteen etuosaan (paperitukos B edessä)</i></p> <p>Varmista, että paperin pituusohjaimet on säädetty oikeaa paperikokoa varten.</p>
<p>Tukos C takana</p>	<p>Paperi on juuttunut laitteeseen.</p>	<p>Poista juuttunut paperi.</p> <p>➤➤ <i>Aiheeseen liittyviä tietoja: Paperi on juuttunut laitteen takaosaan (paperitukos C takana)</i></p> <p>Varmista, että paperiohjaimet on säädetty oikeaa paperikokoa varten.</p>



Virheviesti	Syy	Toimenpide
	Paperijauhetta on kertynyt paperinnostotelojen pinnalle.	Puhdista paperinnostotelat. ➤➤ <i>Aiheeseen liittyviä tietoja: Paperinsyöttöruullien puhdistaminen</i>
Vaihda muste	Yksi tai useampi värikasetti on käyttöikänsä lopussa. Laite keskeyttää kaikki tulostustoiminnot. Kun muistia on käytettävissä, mustavalkoiset faksit tallennetaan muistiin. Jos lähettävässä laitteessa on toiminto, joka voi muuntaa faksin, värillinen faksi tallennetaan mustavalkoisena faksina.	Vaihda värikasetit. ➤➤ <i>Aiheeseen liittyviä tietoja: Mustekasettien vaihtaminen</i> <ul style="list-style-type: none"> • Voit edelleen skannata, vaikka muste on vähissä tai se on vaihdettava.
Vain MV tulostus Vaihda muste	Yhden tai useamman värin värikasetti on käyttöikänsä lopussa. Laitetta voidaan käyttää mustavalkotilassa noin neljän viikon ajan tulostettavan sivumäärän mukaan. Kun tämä viesti näkyy nestekidenäytössä, kukin toiminto toimii seuraavasti: <ul style="list-style-type: none"> • Tulostus Jos tulostusmateriaaliksi on asetettu Tavallinen paperi Perusasetukset-välilehdellä ja Harmaasävy on valittu tulostinohjaimen Lisäasetukset-välilehdellä, voit käyttää laitetta mustavalkoisena tulostimena. • Kopiointi Jos paperityypiksi on asetettu Tav. paperi, voit ottaa mustavalkoisia kopioita. • Faksaus Jos paperityypiksi on asetettu Tav. paperi, laite vastaanottaa ja tulostaa fakseja mustavalkoisina. 	Vaihda värikasetit. ➤➤ <i>Aiheeseen liittyviä tietoja: Mustekasettien vaihtaminen</i> Vaikka Syy-sarakkeessa luetellaan vaihtoehtoja tämän laitteen käytölle sen jälkeen, kun tämä virhe tulee esiin, et pysty käyttämään laitetta, kunnes ennen kuin olet vaihtanut värikasetin(-kasetit) seuraavin edellytyksin: <ul style="list-style-type: none"> • Jos irrotat laitteen verkkovirrasta tai poistat värikasetin. • Jos valitset vaihtoehdon Hitaasti kuivuva paperi laitteessa tai tulostinohjaimessa.
Virheel. kortti	Muistikortti on joko vaurioitunut, väärin alustettu tai muistikortissa on ongelma.	Poista muistikortti laitteen tietovälineasemasta (korttipaikasta) ja alusta se oikein. Aseta muistikortti uudelleen korttipaikkaan tukevasti ja varmista, että se on oikeassa asennossa. Jos virhe ei katoa, tarkista laitteen tietovälineasema (korttipaikka) käyttämällä muistikorttia, jonka tiedetään toimivan.
Väärä musteen väri	Värikasetti on asennettu väärään paikkaan.	Tarkista, mitkä värikasetit eivät vastaa paikkansa väriä, ja siirrä nämä kasetit oikeille paikoilleen.
Väärä mustekasetti	Värikasetin mallinumero on yhteensopimaton laitteen kanssa.	Varmista, että värikasetin mallinumero sopii laitteelle.
Yhteys epäonnistu	Brother-laitteesi ja mobiililaitteesi eivät voi olla tiedonsiirtoyhteydessä Wi-Fi Direct -verkon määrittämisen aikana.	<ul style="list-style-type: none"> • Siirrä mobiililaitte lähemmäs Brother-laitetta. • Siirrä Brother-laite ja mobiililaitte esteettömälle alueelle. • Jos käytät PIN-koodia WPS-suojaukseen, varmista, että olet syöttänyt oikean PIN-koodin.
Yhteys katkesi	Toinen henkilö tai heidän faksinsa on lopettanut puhelun.	Yritä lähettää tai vastaanottaa uudelleen.

Virheviesti	Syy	Toimenpide
		Jos puhelut pysähtyvät toistuvasti ja käytössäsi on VoIP (Voice over IP) -järjestelmä, yritä vaihtaa yhteensopivuus perustilaan (VoIP:lle). » Aiheeseen liittyviä tietoja: Puhelinlinjan häiriöt / VoIP
Yhteysvirhe	Huono puhelinlinjan laatu aiheutti tiedonsiirtovirheen.	Lähetä faksi uudelleen tai liitä laite toiseen puhelinlinjaan. Jos ongelma ei korjaannu, ota yhteyttä puhelinyhtiöön ja pyydä heitä tarkistamaan puhelinlinjasi.
Yhteysvirhe	Muut laitteet yrittävät muodostaa yhteyttä Wi-Fi Direct -verkkoon samanaikaisesti.	Varmista, ettei Wi-Fi Direct -verkkoon yritä yhdistää muita laitteita ja yritä määrittää Wi-Fi Direct -asetukset uudelleen.

DCP-J772DW/DCP-J774DW/MFC-J890DW/MFC-J895DW

Virheviesti	Syy	Toimenpide
Alh. lämpötila	Huonelämpötila on liian alhainen.	Kun huoneen lämpötilaa on nostettu, anna laitteen lämmitä huoneen lämpötilaan. Kokeile uudelleen laitteen lämmentyä.
Asiakirjatuokos/liian pitkä	Asiakirja on asetettu tai syötetty väärin tai ADS:ään asetettu asiakirja on liian pitkä.	Poista juuttunut asiakirja ja paina sitten  . Aseta asiakirja ADS-laitteeseen oikein. » Aiheeseen liittyviä tietoja: Asiakirjojen asettaminen ADS-laitteeseen » Aiheeseen liittyviä tietoja: Asiakirjatuokset
BT-puhelun kirjaus (Tanska)	Laite on tunnistesoihtotilassa. Et voi vaihtaa vastaanottotilaa manuaalisesta tilasta toiseen tilaan.	Aseta tunnistesoihto pois päältä. » Aiheeseen liittyviä tietoja: Tunnistesoihtoon kytkeminen pois päältä
Ei laitetta	Brother-laite ei löytänyt mobiililaitettasi Wi-Fi Direct -verkon määrittämisen aikana.	<ul style="list-style-type: none"> Varmista, että laite ja mobiililaite ovat Wi-Fi Direct -tilassa. Siirrä mobiililaite lähemmäs Brother-laitetta. Siirrä Brother-laite ja mobiililaite esteettömälle alueelle. Jos määrität Wi-Fi Direct -verkkoa manuaalisesti, varmista, että olet syöttänyt oikean salasanan. Jos mobiililaite sisältää määrittämisen sivun IP-osoitteen hankkimista varten, varmista, että mobiililaitteen IP-osoite on määritetty DHCP:n avulla.
Ei mustekasettia	Värikasetti on asennettu väärin.	Irrota uusi värikasetti ja aseta se hitaasti ja tukevasti takaisin, kunnes se lukittuu paikalleen. » Aiheeseen liittyviä tietoja: Mustekasettien vaihtaminen
Ei paperinsyöttöä	Paperi on loppunut tai sitä ei ole asetettu oikein paperikasettiin.	Tee jokin seuraavista: <ul style="list-style-type: none"> Täytä paperikasetti uudelleen ja noudata sitten LCD-näyttöön tulevia ohjeita. Poista ja aseta paperi uudelleen ja noudata sitten LCD-näyttöön tulevia ohjeita.

Virheviesti	Syy	Toimenpide
		<p>➤➤ <i>Aiheeseen liittyviä tietoja: Paperin asettaminen</i></p>
	Paperia ei ollut asetettu käsinsyöttöraon keskelle.	<p>Poista paperi ja aseta se uudelleen käsinsyöttöraon keskelle ja noudata sitten LCD-näyttöön tulevia ohjeita.</p> <p>➤➤ <i>Aiheeseen liittyviä tietoja: Paperin asettaminen käsinsyöttörakoon</i></p>
	Paperitukosten selvittämiseen tarkoitettua kantta ei ole suljettu kunnolla.	<p>Tarkista, että paperitukosten selvittämiseen tarkoitettu kansi on suljettu tasaisesti kummastakin päästä.</p> <p>➤➤ <i>Aiheeseen liittyviä tietoja: Tulostimen tukos tai paperitukos</i></p>
	Paperipölyä on kertynyt paperinsyöttöruulien pinnalle.	<p>Puhdista paperinsyöttöruulat.</p> <p>➤➤ <i>Aiheeseen liittyviä tietoja: Paperinsyöttöruulien puhdistaminen</i></p>
Ei soit. tunnis. (Tanska)	Saapuvien puheluiden historiaa ei ole. Et ole vastaanottanut puheluita tai et ole tilannut soittajan tunnistuspalvelua puhelin-yhtiöltä.	<p>Jos haluat käyttää soittajan tunnistuspalvelua, ota yhteys puhelinyhtiöön.</p> <p>➤➤ <i>Aiheeseen liittyviä tietoja: Soittajan tunnistus</i></p>
Ei tiedostoa	Tietovälineaseman muistikortille tai USB-muistitikkuun ei ole tallennettu .JPG-tiedostoa.	<p>Aseta oikea muistikortti tai USB-muistitikki uudelleen korttipaikkaan.</p>
Ei tunnista	Asensit uuden värikasetin liian nopeasti, eikä laite tunnistanut sitä.	<p>Irrota uusi värikasetti ja aseta se hitaasti ja tukevasti takaisin, kunnes se lukittuu paikalleen.</p> <p>➤➤ <i>Aiheeseen liittyviä tietoja: Mustekasettien vaihtaminen</i></p>
	Värikasetti on asennettu väärin.	
	Käytetty värikasetti asennettiin uudelleen.	<p>Irrota käytetty värikasetti ja asenna uusi.</p>
	Jos käytät jotakin muuta kuin Brotherin alkuperäistä värikasettia, laite ei ehkä tunnista kasettia.	<p>Vaihda kasetti Brotherin alkuperäiseen värikasettiin. Jos virheviesti ei katoa, ota yhteys Brotherin asiakaspalveluun tai paikalliseen Brother-jälleenmyyjään.</p>
	Värikasetti on vaihdettava.	<p>Vaihda värikasetti alkuperäiseen Brotherin värikasettiin.</p>
	Vääränmallisen Brother-laitteen värikasetti asennettiin.	<p>Tarkista värikasettien mallinumerot ja asenna oikeat värikasetit.</p>
Ei vastaa/varat.	Valitsemaasi numeroon ei vastata tai se on varattu.	<p>Tarkista numero ja yritä uudelleen.</p>
Ei voi skannata XX	Laitteessa on mekaaninen vika.	<p>Katkaise laitteesta virta usean minuutin ajaksi ja kytke se takaisin.</p> <p>(MFC-J890DW/MFC-J895DW) Jos et voi tulostaa vastaanotettuja fakseja, siirrä ne toiseen faksilaitteeseen tai tietokoneeseen.</p> <p>➤➤ <i>Aiheeseen liittyviä tietoja: Faksien tai faksiraporttien siirtäminen</i></p>
Enimmäismäärä laitteita on jo kytketty Wi-Fi Directin kautta.	Wi-Fi Direct -verkkoon on jo yhdistetty enimmäismäärä mobiililaitteita, kun Brother-laite on ryhmän omistaja.	<p>Yritä määrittää Wi-Fi Direct -asetukset uudelleen, kun Brother-laitteen ja toisen mobiililaitteen välinen yhteys on katkaistu. Voit vahvistaa yhteyden tilan tulostamalla verkkoasetusraportin.</p> <p>➤➤ <i>Aiheeseen liittyviä tietoja: Tulosta verkkoasetusten raportti</i></p>
Faksimusti täynnä	Faksimusti on täynnä.	<p>Tee jokin seuraavista:</p>

Virheviesti	Syy	Toimenpide
		<ul style="list-style-type: none"> Poista tietoja muistista. Voit vapauttaa muistitilaa poistamalla Vastaanotto muistiin -toiminnon käytöstä. >> Aiheeseen liittyviä tietoja: Muistiin vastaanoton poistaminen käytöstä Tulosta muistissa olevat faksit. >> Aiheeseen liittyviä tietoja: Laitteen muistiin tallennetun faksin tulostaminen
Kansi auki	Skannerin kansi ei ole lukittunut suljettuun asentoon.	Nosta skannerin kansi ja sulje se sitten uudelleen. Varmista, että puhelinjohto ja liitäntäkaapeli (jos käytössä) on ohjattu oikein kaapelikourun läpi ja ulos laitteen takaosasta.
	Värikasetin kansi ei ole lukittunut suljettuun asentoon.	Sulje värikasetin kansi kunnolla siten, että se naksahuttaa paikoilleen.
Kasettiasetus	Tämä sanoma tulee näkyviin, kun paperityypin ja -koon vahvistusasetus on käytössä.	Kun et halua näyttää tätä vahvistusviestiä, muuta asetukseksi Ei. >> Aiheeseen liittyviä tietoja: Paperin tarkistusasetuksen muuttaminen
Korkea lämpötila	Huonelämpötila on liian korkea.	Kun olet viilentänyt huoneen, anna laitteen jäähtyä huoneenlämpöön. Yritä uudelleen, kun laite on jäähtynyt.
Kosketusnäytön alustus epäon.	Kosketusnäyttöä painettiin, ennen kuin virrankytken alustus oli valmis.	Varmista, ettei mikään kosketa tai nojaa kosketusnäyttöön etenkin laitetta kytkettäessä.
	Kosketusnäytön alaosan ja kehyksen väliin on voinut juuttua epäpuhtauksia.	Aseta pala jäykkää paperia kosketusnäytön alaosan ja sen kehyksen väliin ja poista liika liu'uttamalla paperia edestakaisin.
Käyttökelv. keskitin	Keskitin tai keskittimen sisältävä USB-muistitikku on kytketty USB-suoraliitännään.	Keskittimiä, mukaan lukien keskittimen sisältämää USB-muistitikkuja, ei tueta. Irrota laite USB-suoraliitännästä.
Käyttökelv. laite Irrota laite etuliitimestä. Katkaise sitten laitteen virta ja kytke se uudelleen	USB-suoraliitännään on kytketty viallinen laite.	Irrota laite USB-suoraliitännästä. Sammuta laite painamalla  ja käynnistä se sitten uudelleen.
Käyttökelv. laite Irrota USB-laite.	USB-suoraliitännään on kytketty USB-laite tai USB-muistitikku, jota ei tueta.	Irrota laite USB-suoraliitännästä. Katkaise laitteesta virta ja kytke se takaisin.
Media on täynnä.	Käyttämäsi muistikortti tai USB-muistitikku sisältää jo 999 tiedostoa.	Laite voi tallentaa muistikortille tai USB-muistitikkuun vain, jos siinä on vähemmän kuin 999 tiedostoa. Poista käyttämättömiä tiedostoja ja yritä uudelleen.
	Käyttämälläsi muistikortilla tai USB-muistitikulla ei ole tarpeeksi tyhjää tilaa asiakirjojen skannaukseen.	Vapauta tilaa poistamalla käyttämättömiä tiedostoja muistikortilta tai USB-muistitikulta ja yritä sitten uudelleen.
Muisti täynnä	Laitteen muisti on täynnä.	Jos faksin lähetyks tai kopiointi on käynnissä: <ul style="list-style-type: none"> Paina  tai Lopeta tai Sulje ja odota muiden käynnissä olevien toimintojen päättymistä. Yritä sitten uudelleen. Kopioi tähän mennessä skannatut sivut painamalla Osatulostus.

Virheviesti	Syy	Toimenpide
		<ul style="list-style-type: none"> Poista tiedot muistista. Voit vapauttaa muistitilaa poistamalla Vastaanotto muistiin -toiminnon käytöstä. >> Aiheeseen liittyviä tietoja: Muistiin vastaanoton poistaminen käytöstä Tulosta muistiin tallennetut faksit. >> Aiheeseen liittyviä tietoja: Laitteen muistiin tallennetun faksin tulostaminen
Muistikorttivirhe	Laitteessa oli useita tietojen tallennuslaitteita, kun siihen kytkettiin virta. Laite pysyy lukemaan vain yhtä muistikorttia tai USB-muistitikku kerrallaan.	Poista muistikortti(-kortit) tai USB-muistitikku, jota et käytä.
Muistissa tietoa jäljellä	Tulostustiedot jäävät laitteen muistiin.	Paina  . Laite peruuttaa työn ja poistaa sen muistista. Yritä tulostaa uudelleen.
Muste vähissä	Yhden tai useamman värikasetin käyttöikä on loppumassa. Jos lähettävässä laitteessa on toiminto, joka voi muuntaa faksin, värillinen faksi tulostetaan laitteessasi mustavalkoisena faksina.	Tilaa uusi värikasetti. Voit jatkaa tulostusta, kunnes kosketusnäytössä näkyy Vaihda muste. >> Aiheeseen liittyviä tietoja: Mustekasettien vaihtaminen <ul style="list-style-type: none"> Voit edelleen skannata, vaikka muste on vähissä tai se on vaihdettava.
Musteen määrää ei voi havaita	Jos käytät jotakin muuta kuin Brotherin alkuperäistä mustetta, laite ei ehkä tunnista musteen määrää.	Vaihda kasetti Brotherin alkuperäiseen värikasettiin. Jos virheviesti ei katoa, ota yhteys Brotherin asiakaspalveluun tai paikalliseen Brother-jälleenmyyjään.
Musteenimeytin täynnä	Musteenimeyttimen säiliö on täynnä. Brother-laitteen moitteeton toiminta edellyttää, että nämä osat vaihdetaan tai huolletaan ajoittain. Takuu ei kata tällaisia säännöllisen huollon piiriin kuuluvia osia. Osien vaihtoväli ja -tarve riippuu mustejärjestelmän puhdistuksen edellyttämien tyhjennys- ja huuhtelukertojen määrästä. Näihin säiliöihin kertyy mustetta tyhjennys- ja huuhtelutoimintojen aikana. Puhdistukseen liittyvien tyhjennys- ja huuhtelukertojen määrä vaihtelee. Esimerkiksi usein tapahtuva laitteen virran kytkeminen ja katkaisu aiheuttaa lukuisia puhdistusjaksoja, sillä laite käy automaattisesti läpi puhdistusvaiheen jokaisen käynnistyksen yhteydessä. Muun kuin Brotherin valmistamien väriaineiden käyttö voi lisätä puhdistuskertojen määrää, koska muun kuin Brotherin väriaine voi aiheuttaa huonon tulostuslaadun, mikä korjataan puhdistamisella. Mitä useammin laitetta puhdistetaan, sitä nopeammin säiliöt täyttyvät. Muiden kuin Brotherin valmistamien tarvikkeiden käytön aiheuttamat korjaukset eivät ehkä kuulu takuun piiriin.	Musteenimeyttimen säiliö on vaihdettava. Ota yhteys Brotherin asiakaspalveluun tai paikalliseen valtuutettuun Brother-huolto-keskukseen laitteen huoltoa varten.
Musteenimijä melkein täynnä	Musteenimeyttimen säiliö on lähes täynnä.	Musteenimeyttimen säiliö on vaihdettava pian. Ota yhteys Brotherin asiakaspalveluun tai paikalliseen Brother-jälleenmyyjään.

Virheviesti	Syy	Toimenpide
		<ul style="list-style-type: none"> • Musteenimeyttimen säiliö imee pienen määrän mustetta, jota tulee tulostuspään puhdistuksen aikana.
Pap.kokoristiriita	<p>Paperikokoasetus ei vastaa paperikasetissa olevan paperin kokoa.</p> <p>-TAI-</p> <p>Paperikasetin paperiohjaimia ei ole asetettu käytetyn paperikoon mukaisesti.</p>	<ol style="list-style-type: none"> 1. Tarkista, että laitteen näytöllä valittu paperikoko vastaa paperikasetissa olevan paperin kokoa. <ul style="list-style-type: none"> ➤➤ <i>Aiheeseen liittyviä tietoja: Paperikoon ja paperityypin vaihtaminen</i> 2. Varmista, että paperi on asetettu oikeaan suuntaan, ja aseta paperiohjatimet käyttämäsi paperikokoa vastaaviin merkkeihin. <ul style="list-style-type: none"> ➤➤ <i>Aiheeseen liittyviä tietoja: Paperin asettaminen</i> 3. Kun olet tarkistanut paperin koon ja paperin suunnan, noudata LCD-näyttöön tulevia ohjeita. <p>Jos tulostetaan tietokoneelta, varmista, että tulostinohjaimessa valittu paperikoko vastaa kasetissa olevien papereiden kokoa.</p> <p>➤➤ <i>Aiheeseen liittyviä tietoja: Tulostusasetukset (Windows) tai Tulostusasetukset (Mac)</i></p>
Paperikasettia ei löydy	Paperikasetti ei ole täysin paikallaan.	Työnnä paperikasetti hitaasti kokonaan laitteeseen.
	Paperikasettia ei voitu työntää kokonaan laitteeseen, koska laitteessa on paperia tai vieras esine.	Vedä paperikasetti laitteesta ja poista juuttunut paperi tai vieras esine laitteesta. Jos et löydä tai voi irrottaa juuttunutta paperia ➤➤ <i>Aiheeseen liittyviä tietoja: Tulostimen tukos tai paperitukos</i>
Puhd. ei toimi XX Alustus ei toimi XX Ei voi tulostaa XX	Laitteessa on mekaaninen vika. -TAI- Laitteessa on vieras esine, esimerkiksi paperiliitin tai revennyt paperinpala.	Avaa skannerin kansi ja poista mahdolliset vieraat esineet ja paperinpalaset laitteen sisältä. Ellei virheviesti katoa, katkaise laitteesta virta usean minuutin ajaksi ja kytke se sitten takaisin. ➤➤ <i>Aiheeseen liittyviä tietoja: Paperi on juuttunut laitteen etuosaan (paperitukos A sisällä/edessä)</i> (MFC-J890DW/MFC-J895DW) Jos et voi tulostaa vastaanotettuja fakseja, siirrä ne toiseen faksilaitteeseen tai tietokoneeseen. ➤➤ <i>Aiheeseen liittyviä tietoja: Faksien tai faksiraporttien siirtäminen</i>
Toistuva paperia ei syötetty	Paperipölyä on kertynyt paperinsyöttöruulien pinnalle.	Puhdista paperinsyöttöruulat. ➤➤ <i>Aiheeseen liittyviä tietoja: Paperinsyöttöruulien puhdistaminen</i>
Tukos A sisällä/edessä Uusi tukos A sisällä/edessä	Paperi on juuttunut laitteeseen.	Poista juuttunut paperi. ➤➤ <i>Aiheeseen liittyviä tietoja: Paperi on juuttunut laitteen etuosaan (paperitukos A sisällä/edessä)</i> Varmista, että paperiohjatimet on säädetty oikeaa paperikokoa varten.
	Käsinsyöttöruukon oli asetettu useita paperiarkkeja.	Aseta käsinsyöttöruukon vain yksi paperiarkki kerrallaan. Odota, että

Virheviesti	Syy	Toimenpide
	<p>-TAI-</p> <p>Käsinsyöttörokoon oli asetettu toinen paperiarkki, ennen kuin kosketusnäytössä näkyi viesti Paperin asettaminen.</p>	<p>kosketusnäytössä näkyy viesti Paperin asettaminen, ennen kuin asetet seuraavan paperiarkin käsinsyöttörokoon.</p> <p>Poista juuttunut paperi.</p> <p>➤➤ <i>Aiheeseen liittyviä tietoja: Paperi on juuttunut laitteen etuosaan (paperitukos A sisällä/edessä)</i></p>
<p>Tukos B edessä</p> <p>Uusi tukos B edessä</p>	<p>Paperi on juuttunut laitteeseen.</p>	<p>Poista juuttunut paperi.</p> <p>➤➤ <i>Aiheeseen liittyviä tietoja: Paperi on juuttunut laitteen etuosaan (paperitukos B edessä)</i></p> <p>Varmista, että paperiohjaimet on säädetty oikeaa paperikokoa varten.</p>
<p>Tukos C takana</p>	<p>Paperi on juuttunut laitteeseen.</p>	<p>Poista juuttunut paperi.</p> <p>➤➤ <i>Aiheeseen liittyviä tietoja: Paperi on juuttunut laitteen takaosaan (paperitukos C takana)</i></p> <p>Varmista, että paperiohjaimet on säädetty oikeaa paperikokoa varten.</p>
	<p>Paperipölyä on kertynyt paperinsyöttöruullien pinnalle.</p>	<p>Puhdista paperinsyöttöruullat.</p> <p>➤➤ <i>Aiheeseen liittyviä tietoja: Paperinsyöttöruullien puhdistaminen</i></p>
<p>Vaihda muste</p>	<p>Yksi tai useampi värikasetti on käyttöikänsä lopussa. Laite keskeyttää kaikki tulostustoiminnot. Kun muistia on käytettävissä, mustavalkoiset faksit tallennetaan muistiin. Jos lähettävässä laitteessa on toiminto, joka voi muuntaa faksin, värillinen faksi tallennetaan mustavalkoisena faksina.</p>	<p>Vaihda värikasetit.</p> <p>➤➤ <i>Aiheeseen liittyviä tietoja: Mustekasettien vaihtaminen</i></p> <ul style="list-style-type: none"> • Voit edelleen skannata, vaikka muste on vähissä tai se on vaihdettava.
<p>Vain 1-puolinen MV-tulostus</p> <p>Vaihda muste.</p>	<p>Yksi tai useampi värillinen värikasetti on käyttöikänsä lopussa.</p> <p>Laitetta voidaan käyttää mustavalkoisessa tilassa noin neljän viikon ajan tulostettavan sivumäärän mukaan.</p> <p>Kun tämä viesti näkyy kosketusnäytössä, toiminnot ovat seuraavat:</p> <ul style="list-style-type: none"> • Tulostus <p>Jos tulostusmateriaaliksi on asetettu Tavallinen paperi Perusasetukset-välilehdellä ja Harmaasävy on valittu tulostinohjaimen Lisäasetukset-välilehdellä, voit käyttää laitetta mustavalkoisena tulostimena.</p> • Kopiointi <p>Jos paperityypiksi on asetettu <i>Tav. paperi</i>, voit ottaa mustavalkoisia kopioita.</p> • Faksaus <p>Jos paperityypiksi on asetettu <i>Tav. paperi</i>, laite vastaanottaa ja tulostaa fakseja mustavalkoisina.</p> 	<p>Vaihda värikasetit.</p> <p>➤➤ <i>Aiheeseen liittyviä tietoja: Mustekasettien vaihtaminen</i></p> <p>Vaikka Syy-sarakkeessa luetellaan vaihtoehtoja tämän laitteen käytölle sen jälkeen, kun tämä virhe tulee esiin, et pysty käyttämään laitetta, ennen kuin olet vaihtanut värikasetit seuraavissa tilanteissa:</p> <ul style="list-style-type: none"> • Jos irrotat laitteen verkkovirrasta tai poistat värikasetin. • Jos valitset vaihtoehdon Hitaasti kuivuva paperi laitteessa tai tulostinohjaimessa.
<p>Virheel. kortti</p>	<p>Muistikortti on joko vaurioitunut, väärin alustettu tai muistikortissa on ongelma.</p>	<p>Poista muistikortti laitteen tietovälineasemasta (korttipaikasta) ja alusta se oikein.</p>

Virheviesti	Syy	Toimenpide
		Aseta muistikortti uudelleen korttipaikkaan tukevasti ja varmista, että se on oikeassa asennossa. Jos virhe ei katoa, tarkista laitteen tietovälineasema (korttipaikka) käyttämällä muistikorttia, jonka tiedetään toimivan.
Väärä musteen väri	Värikasetti on asennettu väärään paikkaan.	Tarkista, mitkä värikasetit eivät vastaa paikkansa väriä, ja siirrä nämä kasetit oikeille paikoilleen.
Väärä mustekasetti	Värikasetin mallinumero on yhteensopimaton laitteen kanssa.	Varmista, että värikasetin mallinumero sopii laitteelle.
Yhteys epäonnistuu	Brother-laitteesi ja mobiililaitteesi eivät voi olla tiedonsiirtoyhteydessä Wi-Fi Direct -verkon määrittämisen aikana.	<ul style="list-style-type: none"> • Siirrä mobiililaitte lähemmäs Brother-laitetta. • Siirrä Brother-laite ja mobiililaitte esteettömälle alueelle. • Jos käytät PIN-koodia WPS-suojaukseen, varmista, että olet syöttänyt oikean PIN-koodin.
Yhteys katkesi	Toinen henkilö tai heidän faksinsa on lopettanut puhelun.	Yritä lähettää tai vastaanottaa uudelleen. Jos puhelut pysähtyvät toistuvasti ja käytössäsi on VoIP (Voice over IP) -järjestelmä, yritä vaihtaa yhteensopivuus perustilaan (VoIP:lle). ➤➤ <i>Aiheeseen liittyviä tietoja: Puhelinlinjan häiriöt / VoIP</i>
Yhteysvirhe	Huono puhelinlinjan laatu aiheutti tiedonsiirtovirheen.	Lähetä faksi uudelleen tai liitä laite toiseen puhelinlinjaan. Jos ongelma ei korjaannu, ota yhteyttä puhelinyhtiöön ja pyydä heitä tarkistamaan puhelinlinjasi.
Yhteysvirhe	Muut laitteet yrittävät muodostaa yhteyttä Wi-Fi Direct -verkkoon samanaikaisesti.	Varmista, ettei Wi-Fi Direct -verkkoon yritä yhdistää muita laitteita ja yritä määrittää Wi-Fi Direct -asetukset uudelleen.



Aiheeseen liittyviä tietoja

- Vianetsintä
 - Faksien tai faksiraporttien siirtäminen
 - Brother Web Connect -toiminnon käytön aikana ilmestyvät virheviestit

Liittyvät aiheet:

- Nestekidenäytön esittely
- Tulosta verkkoasetusten raportti
- Mustekasettien vaihtaminen
- Paperin tarkistusasetuksen muuttaminen
- Puhelinlinjan häiriöt / VoIP
- Asiakirjojen asettaminen automaattiseen syöttölaitteeseen (ADS)
- Asiakirjatukokset
- Tunnistesoiton kytkeminen pois päältä
- Soittajan tunnistus
- Paperin asettaminen
- Paperin asettaminen käsinsyöttörukkoon
- Tulostimen tukos tai paperitukos
- Paperinsyöttöruullien puhdistaminen

-
- Muistiin vastaanoton poistaminen käytöstä
 - Laitteen muistiin tallennetun faksin tulostaminen
 - Paperikoon ja paperityypin vaihtaminen
 - Tulostusasetukset (Windows)
 - Tulostusasetukset (Mac)
 - Paperi on juuttunut laitteen etuosaan (paperitukos A sisällä/edessä)
 - Paperi on juuttunut laitteen etuosaan (paperitukos B edessä)
 - Paperi on juuttunut laitteen takaosaan (paperitukos C takana)
 - Paperinkäsittely- ja tulostusongelmat
-

Faksien tai faksiraporttien siirtäminen

Vastaavat mallit: MFC-J491DW/MFC-J497DW/MFC-J890DW/MFC-J895DW

Jos LCD näyttää:

- [Puhd. ei toimi XX]
- [Alustus ei toimi XX]
- [Ei voi tulostaa XX]
- [Ei voi skannata XX]

On suositeltavaa siirtää faksit toiseen faksilaitteeseen tai tietokoneeseen.

➤➤ *Aiheeseen liittyviä tietoja: Faksien siirtäminen toiseen faksilaitteeseen*

➤➤ *Aiheeseen liittyviä tietoja: Faksien siirtäminen tietokoneelle*

Voit siirtää myös faksiraportin, niin näet, onko laitteessa fakseja, jotka täytyy siirtää.

➤➤ *Aiheeseen liittyviä tietoja: Faksiraportin siirtäminen toiseen faksilaitteeseen*



Aiheeseen liittyviä tietoja

- [Virhe- ja huoltoviestit](#)
 - [Faksien siirtäminen toiseen faksilaitteeseen](#)
 - [Faksien siirtäminen tietokoneelle](#)
 - [Faksiraportin siirtäminen toiseen faksilaitteeseen](#)

Liittyvät aiheet:

- [Vastaanotettujen faksien siirtäminen tietokoneeseen PC-Fax-vastaanottotoiminnolla \(vain Windows\)](#)
- [Verkoasetusten palautus tehdasasetuksiin](#)
- [Brother-laitteen asetusten palautus](#)
- [Nollaustoimintojen esittely](#)

Faksien siirtäminen toiseen faksilaitteeseen

Vastaavat mallit: MFC-J491DW/MFC-J497DW/MFC-J890DW/MFC-J895DW

Jos et ole asettanut laitteellesi nimitunnusta, et voi siirtyä faksien siirtotilaan.



>> [MFC-J491DW/MFC-J497DW](#)

>> [MFC-J890DW/MFC-J895DW](#)

MFC-J491DW/MFC-J497DW

1. Kuittaa virhe väliaikaisesti painamalla **Stop/Exit (Lopeta/Poistu)**.
2. Paina **Menu (Valikko)**.
3. Kun painat ▲ tai ▼, voit valita seuraavaa:
 - a. Valitse [Huolto]. Paina **OK**.
 - b. Valitse [Tiedonsiirto]. Paina **OK**.
 - c. Valitse [Faksinsiirto]. Paina **OK**.
4. Tee jokin seuraavista:
 - Jos nestekidenäytössä näkyy [Ei fakseja], laitteen muistissa ei ole enää jäljellä fakseja. Paina ► ja paina sitten **Stop/Exit (Lopeta/Poistu)**.
 - Anna numero, johon faksit lähetetään edelleen.
5. Paina **Mono Start (M/V-käynnistys)**-painiketta.

MFC-J890DW/MFC-J895DW

1. Kuittaa virhe väliaikaisesti painamalla .
2. Paina  [Asetukset] > [Kaikki aset.] > [Huolto] > [Tiedonsiirto] > [Faksinsiirto].
3. Tee jokin seuraavista:
 - Jos kosketusnäytössä näkyy [Ei fakseja], laitteen muistissa ei ole enää jäljellä fakseja. Paina [Sulje] ja sitten .
 - Anna numero, johon faksit lähetetään edelleen.
4. Paina [Faksin käynnistys].

✓ Aiheeseen liittyviä tietoja

- [Faksien tai faksiraporttien siirtäminen](#)

Liittyvät aiheet:

- [Nimitunnuksen asettaminen](#)

Faksien siirtäminen tietokoneelle

Vastaavat mallit: MFC-J491DW/MFC-J497DW/MFC-J890DW/MFC-J895DW

Voit siirtää faksit laitteen muistista tietokoneeseen.

>> [MFC-J491DW/MFC-J497DW](#)

>> [MFC-J890DW/MFC-J895DW](#)

MFC-J491DW/MFC-J497DW

1. Kuittaa virhe väliaikaisesti painamalla **Stop/Exit (Lopeta/Poistu)**.
2. Varmista, että olet asentanut Brother-ohjelmiston ja -ohjaimet tietokoneeseesi, ja kytke sitten **PC-FAX-vastaanotto** päälle tietokoneessa. Tee jokin seuraavista:

- Windows 7

Valitse  (Käynnistä)-valikosta **Kaikki ohjelmat > Brother > Brother Utilities**.

Napsauta avattavaa luetteloa ja valitse mallisi nimi (jos sitä ei ole jo valittu). Napsauta **PC-FAX** vasemmassa selauspalkissa ja valitse **Vastaanota**.

- Windows 8 ja Windows 10

Käynnistä  (**Brother Utilities**), ja napsauta sitten pudotusluetteloa ja valitse mallin nimi (mikäli sitä ei ole jo valittu). Napsauta **PC-FAX** vasemmassa selauspalkissa ja valitse **Vastaanota**.

3. Lue ja vahvista ohjeet tietokoneessasi.

Laitteen muistissa olevat faksit lähetetään tietokoneeseen automaattisesti.



Kun laitteen muistissa olevia fakseja ei lähetetä tietokoneeseen:

Varmista, että olet määrittänyt [PC-Fax vas.ot.] laitteeseen.

Valitse [Varm.kopio: Kyllä] tai [Varm.kopio: Ei] painamalla ▲ tai ▼. Paina **OK**.

Jos faksit ovat laitteen muistissa, kun määrität PC-Fax-vastaanoton, nestekidenäytössä kysytään, haluatko siirtää faksit tietokoneeseesi.

Siirrä kaikki faksit tietokoneesi muistiin painamalla ►.

MFC-J890DW/MFC-J895DW

1. Kuittaa virhe väliaikaisesti painamalla .
2. Varmista, että olet asentanut Brother-ohjelmiston ja -ohjaimet tietokoneeseesi, ja kytke sitten **PC-FAX-vastaanotto** päälle tietokoneessa. Tee jokin seuraavista:

- Windows 7

Valitse  (Käynnistä)-valikosta **Kaikki ohjelmat > Brother > Brother Utilities**.

Napsauta avattavaa luetteloa ja valitse mallisi nimi (jos sitä ei ole jo valittu). Napsauta **PC-FAX** vasemmassa selauspalkissa ja valitse **Vastaanota**.

- Windows 8 ja Windows 10

Napsauta  (**Brother Utilities**) ja napsauta sitten pudotusluetteloa ja valitse mallin nimi (mikäli se ei ole vielä valittuna). Napsauta **PC-FAX** vasemmassa selauspalkissa ja valitse **Vastaanota**.

3. Lue ja vahvista ohjeet tietokoneessasi.

Laitteen muistissa olevat faksit lähetetään tietokoneeseen automaattisesti.



Kun laitteen muistissa olevia fakseja ei lähetetä tietokoneeseen:

Varmista, että olet määrittänyt [PC-Fax vas.ot.] laitteeseen.

Jos faksit ovat laitteen muistissa, kun määrität PC-Fax-vastaanoton, kosketusnäytössä kysytään, haluatko siirtää faksit tietokoneeseesi.

Jos faksin esikatselun asetus on pois päältä, sinulta kysytään, haluatko tulostaa varmuuskopioita.

Siirrä kaikki faksit tietokoneesi muistiin painamalla [Kyllä].

**Aiheeseen liittyviä tietoja**

- Faksien tai faksiraporttien siirtäminen

Liittyvät aiheet:

- Vastaanotettujen faksien siirtäminen tietokoneeseen PC-Fax-vastaanotto toiminnolla (vain Windows)
-

Faksiraportin siirtäminen toiseen faksilaitteeseen

Vastaavat mallit: MFC-J491DW/MFC-J497DW/MFC-J890DW/MFC-J895DW

Jos et ole määrittänyt laitteen nimitunnusta, et voi siirtyä faksinsiirtotilaan.

>> [MFC-J491DW/MFC-J497DW](#)

>> [MFC-J890DW/MFC-J895DW](#)

MFC-J491DW/MFC-J497DW

1. Kuittaa virhe väliaikaisesti painamalla **Stop/Exit (Lopeta/Poistu)**.
2. Paina **Menu (Valikko)**.
3. Kun painat ▲ tai ▼, voit valita seuraavaa:
 - a. Valitse [Huolto]. Paina **OK**.
 - b. Valitse [Tiedonsiirto]. Paina **OK**.
 - c. Valitse [Raportin siirto]. Paina **OK**.
4. Anna faksinumero, johon faksiraportti lähetetään edelleen.
5. Paina **Mono Start (M/V-käynnistys)**-painiketta.

MFC-J890DW/MFC-J895DW

1. Kuittaa virhe väliaikaisesti painamalla .
2. Paina  [Asetukset] > [Kaikki aset.] > [Huolto] > [Tiedonsiirto] > [Raportin siirto].
3. Anna faksinumero, johon faksiraportti lähetetään edelleen.
4. Paina [Faksin käynnistys].

✓ Aiheeseen liittyviä tietoja

- [Faksien tai faksiraporttien siirtäminen](#)

Liittyvät aiheet:

- [Nimitunnuksen asettaminen](#)

Brother Web Connect -toiminnon käytön aikana ilmestyvät virheviestit

Brother-laite näyttää virheviestin virheen sattuessa. Yleisimmät virheviestit on kuvattu seuraavassa kaaviossa.

Voit korjata useimmat virheet itse. Saat lisää vinkkejä mallisi **Usein kysytyt kysymykset ja vianmääritys** -sivulta Brother Solutions Centeristä osoitteessa support.brother.com.

Yhteysvirhe

Virheviestit	Syy	Toimenpide
(DCP-J572DW/MFC-J491DW/ MFC-J497DW) Yhteysvirhe 02 Verkkoyhteyttä ei saatu. Tarkista, että laite on yhdistetty verkkoon. (DCP-J772DW/DCP-J774DW/ MFC-J890DW/MFC-J895DW) Yhteysvirhe 02 Verkkoyhteyttä ei saatu. Tarkista, että laite on yhdistetty verkkoon.	Laitetta ei ole kytketty verkkoon.	<ul style="list-style-type: none">• Varmista, että verkkoliitäntä toimii.• Jos painiketta WWW tai Sovell. painettiin hetki laitteen käynnistämisen jälkeen, verkkoyhteyttä ei ehkä ollut vielä muodostettu. Odotta hetki ja yritä uudelleen.
(DCP-J572DW/MFC-J491DW/ MFC-J497DW) Yhteysvirhe 03 Yhteys palvelimeen epäonnistui. Tarkista verkkoasetukset. (DCP-J772DW/DCP-J774DW/ MFC-J890DW/MFC-J895DW) Yhteysvirhe 03 Yhteys palvelimeen epäonnistui. Tarkista verkkoasetukset.	<ul style="list-style-type: none">• Verkon tai palvelimen asetukset ovat virheelliset.• Ongelma verkossa tai palvelimessa.	<ul style="list-style-type: none">• Varmista, että verkkoasetukset ovat oikeat, tai odota hetki ja yritä uudelleen.• Jos painiketta WWW tai Sovell. painettiin hetki laitteen käynnistämisen jälkeen, verkkoyhteyttä ei ehkä ollut vielä muodostettu. Odotta hetki ja yritä uudelleen.
(DCP-J572DW/MFC-J491DW/ MFC-J497DW) Yhteysvirhe 07 Palvelimeen yhdistäminen epäonnistui. Aseta oikea pvm ja aika. (DCP-J772DW/DCP-J774DW/ MFC-J890DW/MFC-J895DW) Yhteysvirhe 07 Palvelimeen yhdistäminen epäonnistui. Aseta oikea pvm ja aika.	Päivämäärän ja kellonajan asetukset ovat virheelliset.	Aseta päivämäärä ja kellonaika oikein. Jos laitteen virtajohto irrotetaan, päivämäärän ja kellonajan asetukset saattavat muuttua oletusasetuksiksi.

Todennusvirhe

Virheviestit	Syy	Toimenpide
Todennusvirhe 01 Väärä PIN-koodi. Kirjoita PIN-koodi oikein.	Antamasi PIN-koodi tilin käyttöä varten on virheellinen. PIN-koodi on nelinumeroisen luku, joka on syötetty laitteen tilin rekisteröinnin yhteydessä.	Anna oikea PIN.
Todennusvirhe 02 Väärä tai vanhentunut tunnus, tai tämä väliaikainen tunnus on jo käytössä. Anna tunnus oikein tai hanki uusi väliaikainen tunnus. Väliaikainen tunnus on voimassa 24 tuntia sen myöntämisestä.	Annettu väliaikainen tunnus on virheellinen. Annettu väliaikainen tunnus on vanhentunut. Väliaikainen tunnus on voimassa 24 tuntia.	Anna oikea väliaikainen tunnus. Pyydä Brother Web Connect -käyttöoikeutta uudelleen saadaksesi uuden väliaikaisen tunnuksen. Käytä sitten uutta tunnusta, jonka avulla voit rekisteröidä tilin laitteeseen.
Todennusvirhe 03 Näyttönimi on jo rekisteröity. Anna toinen näyttönimi.	Näyttönimeksi annettu nimi on jo rekisteröity toiselle palvelun käyttäjälle.	Anna toinen näyttönimi.

Palvelinvirhe

Virheviestit	Syy	Toimenpide
Palvelinvirhe 01 Todennus epäonnistui. Toimi seuraavasti: 1. Siirry osoitteeseen http://bwc.brother.com saadaksesi uuden tilapäisen tunnuksen. 2. Paina OK ja kirjoita uusi tilapäinen tunnuksesi seuraavaan näyttöön.	Laitteen todennustiedot (joita tarvitaan palvelun käyttöön) ovat vanhentuneita tai virheellisiä.	Pyydä Brother Web Connect -käyttöoikeutta uudelleen saadaksesi uuden väliaikaisen tunnuksen. Käytä sitten uutta tunnusta, jonka avulla voit rekisteröidä tilin laitteeseen.
Palvelinvirhe 03 Lähetys epäonnistui. Tiedostoa ei tueta tai tiedot ovat vioittuneet. Vahvista tiedoston tiedot.	Lähetettävässä tiedostossa saattaa olla jokin seuraavista ongelmista: <ul style="list-style-type: none">Tiedosto ylittää palvelun jonkin rajoituksen, kuten kuvapisteiden määrän, tiedoston koon jne.Tiedostotyyppiä ei tueta.Tiedosto on vioittunut.	Tiedostoa ei voi käyttää: <ul style="list-style-type: none">Tarkista palvelun koko- tai muotorajoitukset.Tallenna tiedosto erityyppisenä.Jos mahdollista, hae tiedostosta uusi vioittumaton versio.
Palvelinvirhe 13 Palvelu on toistaiseksi pois käytöstä. Yritä myöhemmin uudelleen.	Palvelussa on ongelma, eikä sitä voi käyttää juuri nyt.	Odota hetki ja yritä uudelleen. Jos viesti tulee näyttöön uudelleen, yritä käyttää palvelua tietokoneelta. Näin voit tarkistaa, onko palvelu käytettävissä.

Pikakuvakevirhe

Virheviestit	Syy	Toimenpide
Pikavalintavirhe 02 Tili on virheellinen. Rekisteröi tili ja pikavalinta uudelleen tämän pikavalinnan poistamisen jälkeen.	Pikakuvaketta ei voi käyttää, koska tili poistettiin sen jälkeen, kun pikakuva-ke oli rekisteröity.	Poista pikakuvake ja rekisteröi sitten tili ja pikakuvake uudelleen.



Aiheeseen liittyviä tietoja

- [Virhe- ja huoltoviestit](#)

Asiakirjatukokset

Vastaavat mallit: MFC-J491DW/MFC-J497DW/MFC-J890DW/MFC-J895DW

- [Asiakirja on juuttunut ADS-yksikön yläosaan](#)
- [Asiakirja on juuttunut ADS-yksikön sisälle](#)
- [ADS:ään juuttuneen paperisilpun poistaminen](#)
- [Virhe- ja huoltoviestit](#)

Asiakirja on juuttunut ADS-yksikön yläosaan

Vastaavat mallit: MFC-J491DW/MFC-J497DW/MFC-J890DW/MFC-J895DW

1. Poista ADS:stä paperit, jotka eivät ole juuttuneet.
2. Avaa ADS:n kansi.
3. Poista juuttunut asiakirja vetämällä sitä ylöspäin.

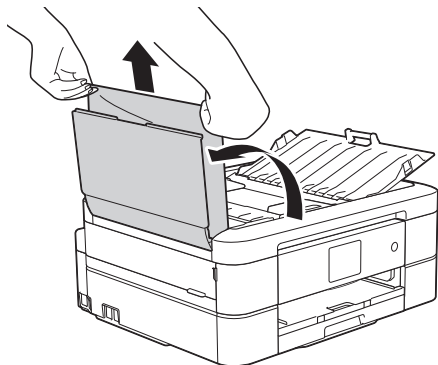

4. Sulje ADS:n kansi.
5. Paina **Stop/Exit (Lopeta/Poistu)** tai .

TÄRKEÄÄ

Voit välttää asiakirjatukokset sulkemalla ADS:n kannen oikein painamalla sitä alas keskeltä.



Aiheeseen liittyviä tietoja

- [Asiakirjatukokset](#)

Asiakirja on juuttunut ADS-yksikön sisälle

Vastaavat mallit: MFC-J491DW/MFC-J497DW/MFC-J890DW/MFC-J895DW

1. Poista ADS:stä paperit, jotka eivät ole juuttuneet.
2. Nosta valotustason kansi ylös.
3. Vedä juuttunut asiakirja ulos vasemmalle.

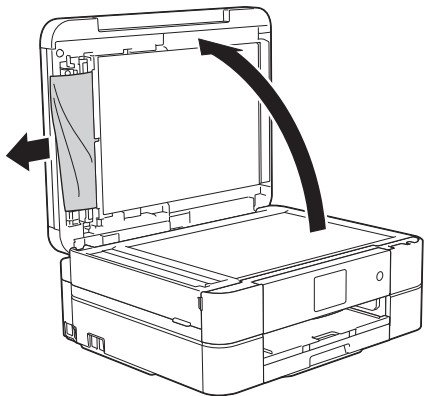

4. Sulje valotustason kansi.
5. Paina **Stop/Exit (Lopeta/Poistu)** tai .

TÄRKEÄÄ

Voit välttää asiakirjatukokset sulkemalla ADS:n kannen oikein painamalla sitä alas keskeltä.

✓ Aiheeseen liittyviä tietoja

- [Asiakirjatukokset](#)

ADS:ään juuttuneen paperisilpun poistaminen

Vastaavat mallit: MFC-J491DW/MFC-J497DW/MFC-J890DW/MFC-J895DW

1. Nosta valotustason kansi ylös.
2. Aseta ADS:ään palanen jäykkää paperia, esimerkiksi pahvia, ja työnnä pienet paperinpalaset läpi.

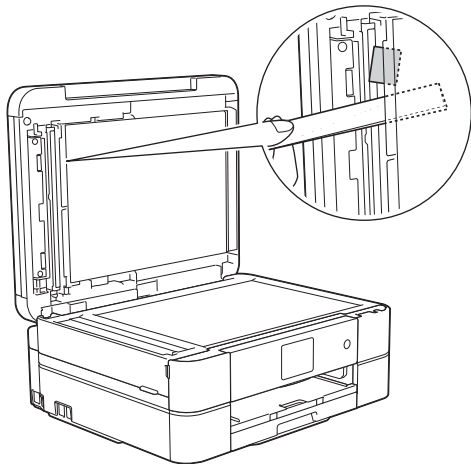

3. Sulje valotustason kansi.
4. Paina **Stop/Exit (Lopeta/Poistu)** tai .

TÄRKEÄÄ

Voit välttää asiakirjatukokset sulkemalla ADS:n kannen oikein painamalla sitä alas keskeltä.

✓ Aiheeseen liittyviä tietoja

- [Asiakirjatukokset](#)

Tulostimen tukos tai paperitukos

Paikanna ja poista juuttunut paperi.

- Paperi on juuttunut laitteen etuosaan (paperitukos A sisällä/edessä)
- Paperi on juuttunut laitteen etuosaan (paperitukos B edessä)
- Paperi on juuttunut laitteen takaosaan (paperitukos C takana)
- Virhe- ja huoltoviestit
- Paperinkäsittely- ja tulostusongelmat

Paperi on juuttunut laitteen etuosaan (paperitukos A sisällä/edessä)

Jos LCD-näytössä näkyy [Tukos A sisällä/edessä] tai [Uusi tukos A sisällä/edessä], noudata näitä ohjeita:

1. Irrota laitteen sähköjohto pistorasiasta.

TÄRKEÄÄ

(MFC-J491DW/MFC-J497DW)

Ennen kuin irrotat laitteen virtalähteestä, voit siirtää laitteen muistiin tallennetut faksit tietokoneeseesi tai toiseen faksilaitteeseen, jotta et menetä tärkeitä viestejä.

2. Vedä paperikasetti (1) kokonaan ulos laitteesta.

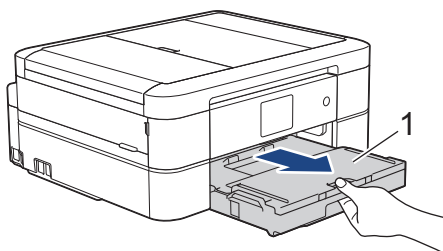

3. Vapauta juuttunut paperi vetämällä laitteen sisällä olevaa kahta vihreää vipua.

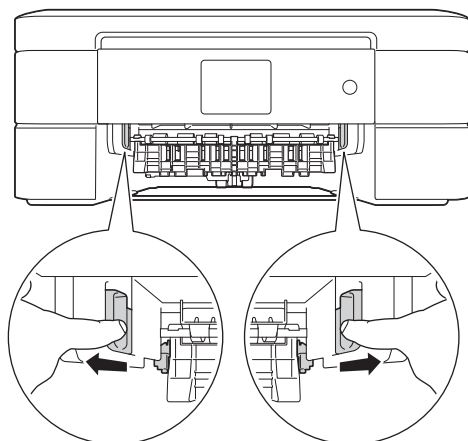

4. Nosta skannerin kansi (1) auki asettamalla molemmat kädet laitteen sivuilla sijaitseviin tartuntakohtiin.

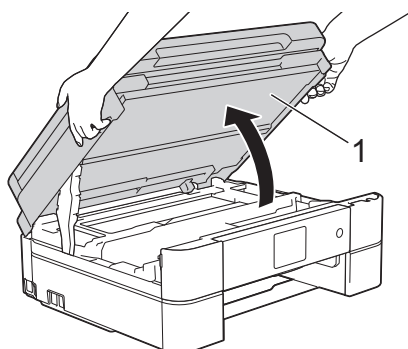

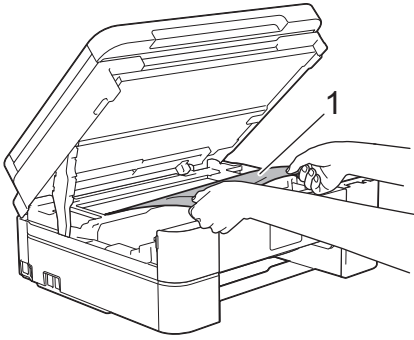

5. Vedä juuttunut paperi (1) hitaasti ulos laitteesta.

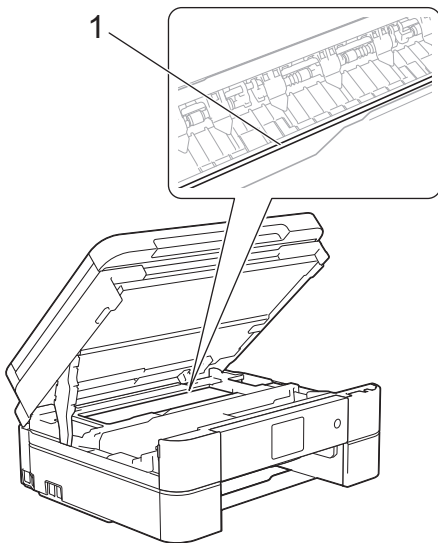

TÄRKEÄÄ

- ÄLÄ kosketa koodausnauhaa, ohutta muovista nauhaa, joka ulottuu koko laitteen leveydelle (1). Jos näin tehdään, seurauksena voi olla laitteen vaurioituminen.



- Jos tulostuspää on oikeassa kulmassa kuvan (2) osoittamalla tavalla, sitä ei voi siirtää. Toimi seuraavasti:
 - a. Sulje skannerin kansi ja kytke sitten virtajohto uudelleen.
 - b. Avaa skannerin kansi uudelleen ja pidä sitten **Stop/Exit (Lopeta/Poistu)** tai  painettuna, kunnes tulostuspää siirtyy keskelle.
 - c. Irrota laite virtalähteestä ja poista juuttunut paperi.

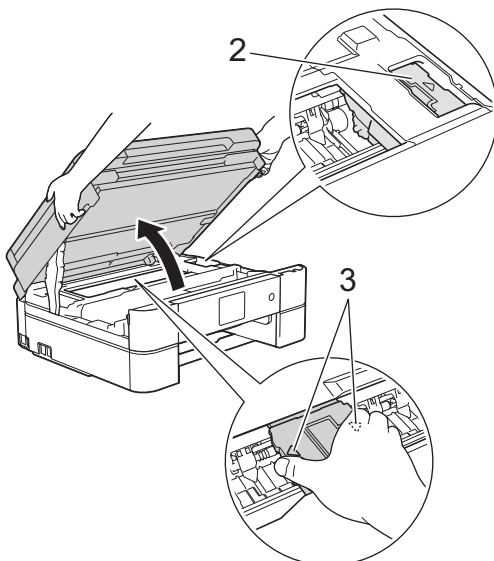

- Jos tulostuspään alle on juuttunut paperia, irrota laitteen virtajohto pistorasiasta ja siirrä tulostuspäätä, jotta pääset vetämään paperin ulos.
Siirrä tulostuspäätä pitämällä kiinni koverista alueista, joissa on kolmiomerkit, kuten kuvassa (3).
- Jos iholle tai vaatteille joutuu väriainetta, pese se heti pois saippualla tai puhdistusaineella.



Jos nestekidenäytön virheviesti oli [Uusi tukos A sisällä/edessä], poista tälle alueelle jäänyt paperi siirtämällä tulostuspäätä (jos tarpeen). Varmista, ettei laitteen nurkkiin (1) ja (2) ole juuttunut paperinpaloja.

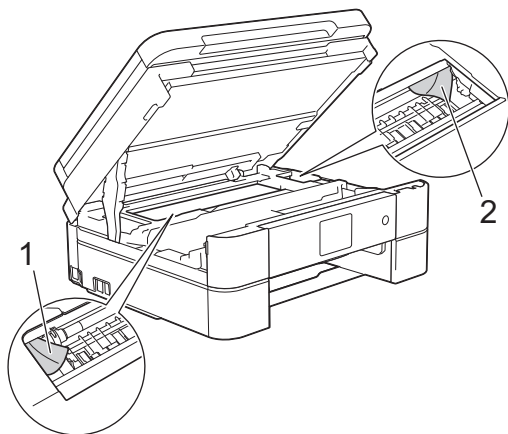

Kun olet valmis, jatka seuraavaan vaiheeseen.

6. Sulje skannerin kansi varovasti molemmin käsin.

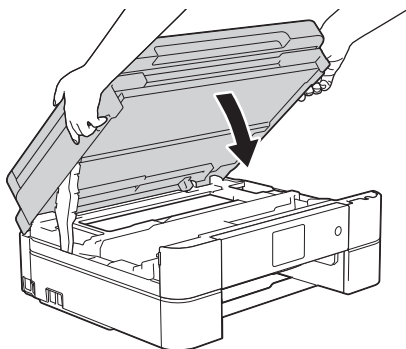

7. Vedä juuttunut paperi (1) hitaasti ulos laitteesta.

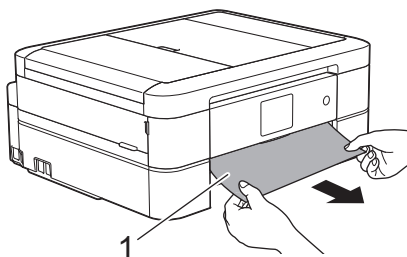



Jos nestekidenäytön virheviesti oli [Uusi tukos A sisällä/edessä], tee seuraavaa:

- a. Tarkista huolellisesti laitteen sisäpuoli (1), ettei siellä ole juuttunutta paperia.

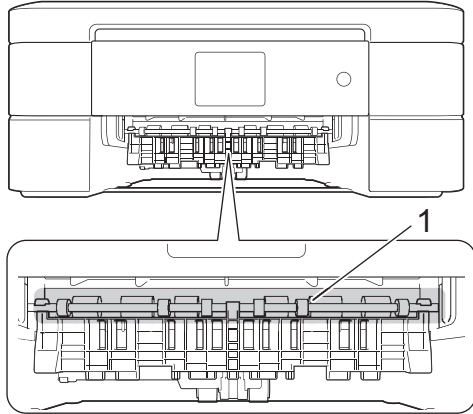

- b. Purista molempia vipuja (1), ja avaa sitten laitteen takana sijaitseva paperitukosten selvittämiseen tarkoitettu kansi.

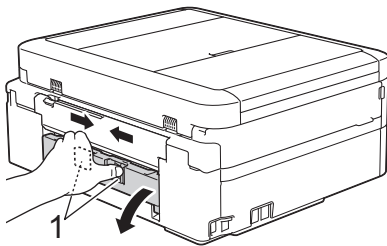

- c. Vedä juuttunut paperi hitaasti ulos laitteesta.

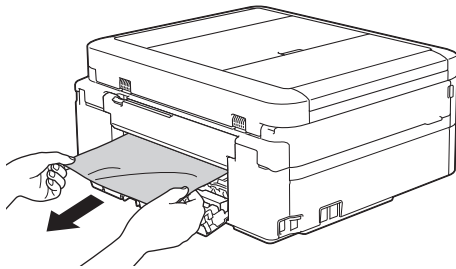

- d. Sulje paperitukosten selvittämiseen tarkoitettu kansi. Varmista, että kansi on suljettu kokonaan.

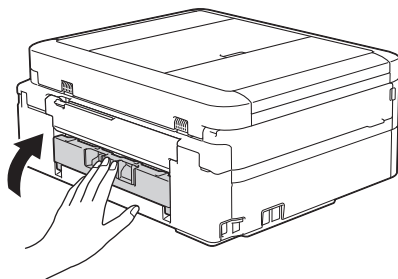

Kun olet valmis, jatka seuraavaan vaiheeseen.

8. Aseta paperikasetti kunnolla takaisin laitteeseen.

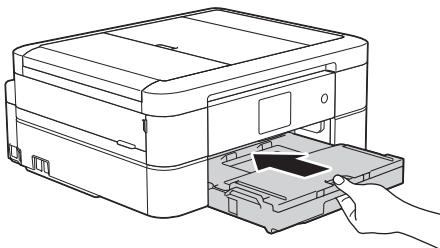

-
9. Pidä paperikasetti laitteessa ja vedä paperitukea (1), kunnes se lukittuu paikoilleen. Avaa sitten paperituen läppä (2).

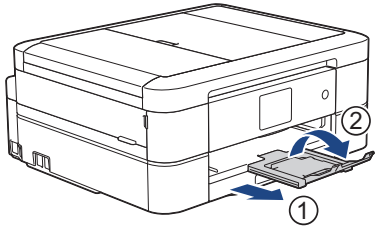

10. Kytke virtajohto uudelleen.



Aiheeseen liittyviä tietoja

- Tulostimen tukos tai paperitukos

Liittyvät aiheet:

- Virhe- ja huoltoviestit
-

Paperi on juuttunut laitteen etuosaan (paperitukos B edessä)

Jos LCD-näytössä näkyy [Tukos B edessä] tai [Uusi tukos B edessä], noudata näitä ohjeita:

1. Irrota laitteen sähköjohto pistorasiasta.

TÄRKEÄÄ

(MFC-J491DW/MFC-J497DW)

Ennen kuin irrotat laitteen virtalähteestä, voit siirtää laitteen muistiin tallennetut faksit tietokoneeseesi tai toiseen faksilaitteeseen, jotta et menetä tärkeitä viestejä.

2. Vedä paperikasetti (1) kokonaan ulos laitteesta.

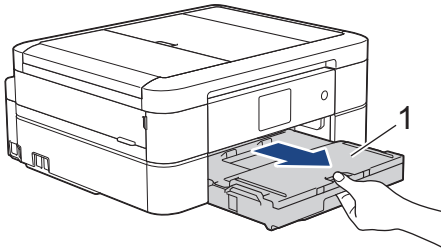

3. Vapauta juuttunut paperi vetämällä laitteen sisällä olevaa kahta vihreää vipua.

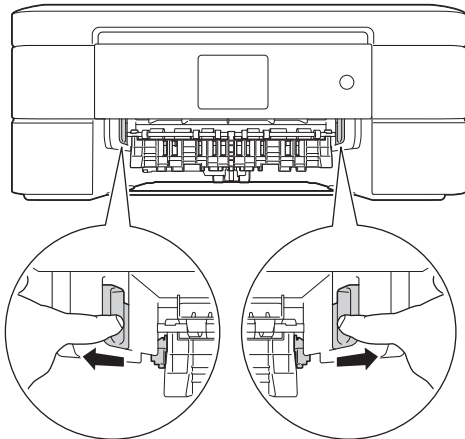

4. Vedä hitaasti juuttunut paperi (1) ulos.

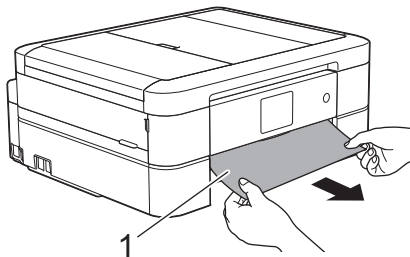



Jos nestekidenäytön virheviesti oli [Uusi tukos B edessä], tee seuraavaa:

- a. Tarkista huolellisesti laitteen sisäpuoli (1), ettei siellä ole juuttunutta paperia.

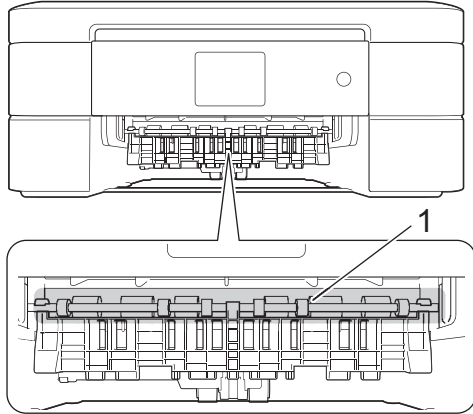

- b. Purista molempia vipuja (1), ja avaa sitten laitteen takana sijaitseva paperitukosten selvittämiseen tarkoitettu kansi.

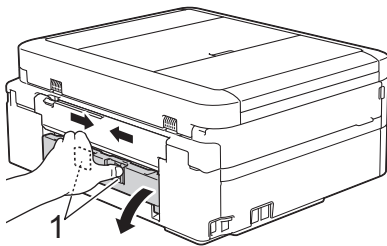

- c. Vedä juuttunut paperi hitaasti ulos laitteesta.

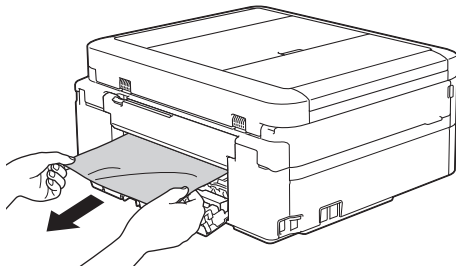

- d. Sulje paperitukosten selvittämiseen tarkoitettu kansi. Varmista, että kansi on suljettu kokonaan.

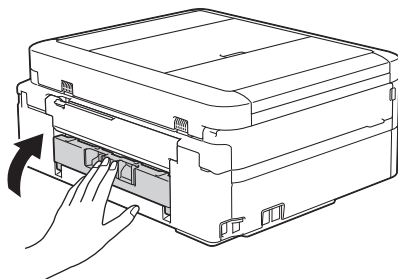

Kun olet valmis, jatka seuraavaan vaiheeseen.

5. Aseta paperikasetti kunnolla takaisin laitteeseen.

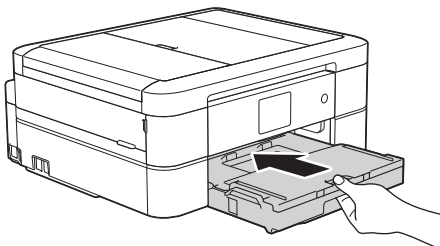

-
6. Pidä paperikasetti laitteessa ja vedä paperitukea (1), kunnes se lukittuu paikoilleen. Avaa sitten paperituen läppä (2).

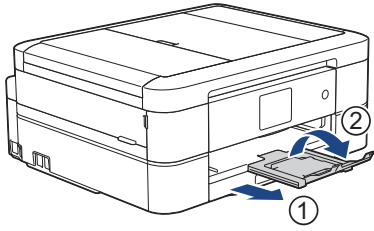

7. Kytke virtajohto uudelleen.

✓ Aiheeseen liittyviä tietoja

- Tulostimen tukos tai paperitukos

Liittyvät aiheet:

- Virhe- ja huoltoviestit
-

Paperi on juuttunut laitteen takaosaan (paperitukos C takana)

Jos LCD-näytössä näkyy [Tukos C takana], noudata näitä ohjeita:

1. Irrota laitteen sähköjohto pistorasiasta.

TÄRKEÄÄ

(MFC-J491DW/MFC-J497DW)

Ennen kuin irrotat laitteen virtalähteestä, voit siirtää laitteen muistiin tallennetut faksit tietokoneeseesi tai toiseen faksilaitteeseen, jotta et menetä tärkeitä viestejä.

2. Vedä paperikasetti (1) kokonaan ulos laitteesta.

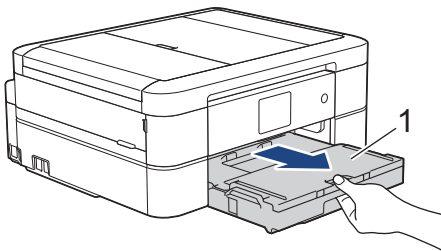

3. Vapauta juuttunut paperi vetämällä laitteen sisällä olevaa kahta vihreää vipua.

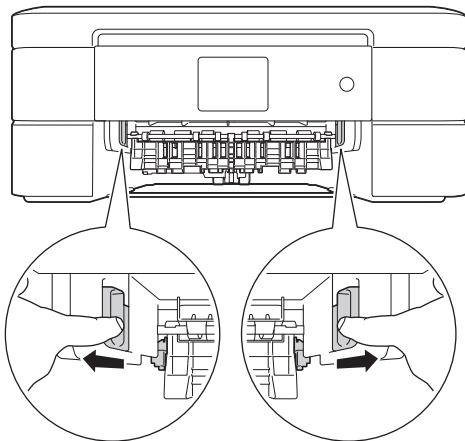

Paperikoon mukaan on helpompaa poistaa juuttunut paperi laitteen edestä kuin laitteen takaa.

4. Purista molempia vipuja (1), ja avaa sitten laitteen takana sijaitseva paperitukosten selvittämiseen tarkoitettu kansi.

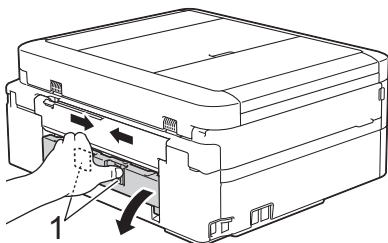

5. Vedä juuttunut paperi hitaasti ulos laitteesta.

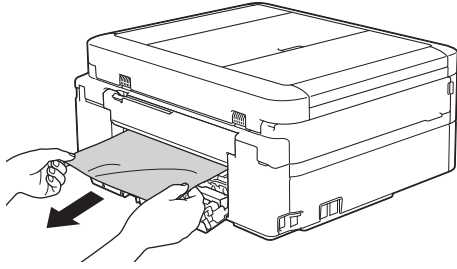

6. Sulje paperitukosten selvittämiseen tarkoitettu kansi. Varmista, että kansi on suljettu kokonaan.

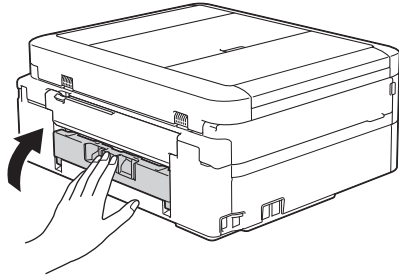

7. Aseta paperikasetti kunnolla takaisin laitteeseen.

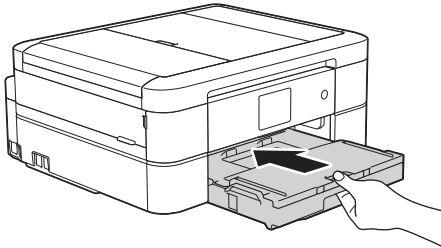

8. Pidä paperikasetti laitteessa ja vedä paperitukea (1), kunnes se lukittuu paikoilleen. Avaa sitten paperituen läppä (2).

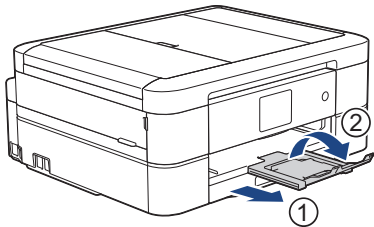

9. Kytke virtajohto uudelleen.



Muut paperitukoksen selvitystoimet

(DCP-J572DW/DCP-J772DW/DCP-J774DW/MFC-J890DW/MFC-J895DW)

Jos nestekidenäytön virheviesti esiintyy edelleen ja paperitukoksia tapahtuu toistuvasti, toimi seuraavasti:

1. Irrota laitteen sähköjohto pistorasiasta ja avaa käsinsyöttöraon kansi.
2. Aseta yksi arkki paksua A4- tai Letter-kokoista paperia (kuten kiiltävä paperi) käsinsyöttörakkoon. Aseta paperi syvälle käsinsyöttörakkoon.

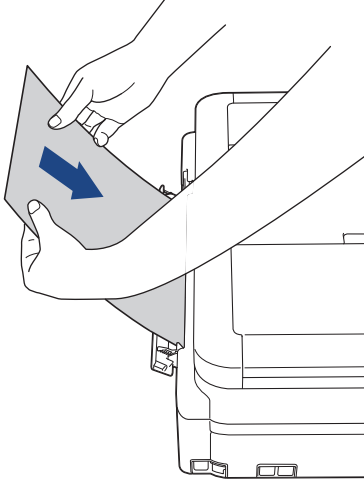

3. Kytke virtajohto uudelleen.

Käsinsyöttörakkoon asettamasi paperi syötetään laitteen läpi ja poistetaan laitteesta. Jos paksu paperi työntää juuttuneita papereita ulos, poista ne.

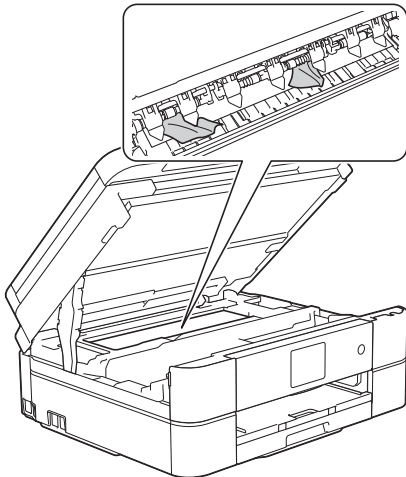

Aiheeseen liittyviä tietoja

- [Tulostimen tukos tai paperitukos](#)

Liittyvät aiheet:

- [Virhe- ja huoltoviestit](#)

Jos sinulla on laitteesi käyttöön liittyviä vaikeuksia



Ota yhteys Brotherin asiakastukeen saadaksesi teknistä apua.

Jos vaikuttaa siltä, että laitteessa on vikaa, tarkista seuraavat aiheet. Voit korjata useimmat ongelmat itse.



Jos tarvitset lisää apua, siirry laitemallisi **Usein kysytyt kysymykset ja vianmääritys** -sivulle Brother Solutions Centerissä osoitteessa support.brother.com.



Muiden kuin Brotherin valmistamien tarvikkeiden käyttö voi vaikuttaa tulostuslaatuun, laitteiston suorituskykyyn ja laitteen luotettavuuteen.

- [Paperinkäsittely- ja tulostusongelmat](#)
- [Puhelin- ja faksiongelmat](#)
- [Muita ongelmia](#)
- [Verkko-ongelmat](#)
- [Google Cloud Print -ongelmat](#)
- [AirPrint-ongelmat](#)

Paperinkäsittely- ja tulostusongelmat





Tulostusongelmat

Ongelmat	Ehdotetut toimenpiteet
Ei tulostetta	<p>Tarkista, että oikea tulostinohjain on asennettu ja valittu.</p> <p>Tarkista, näkyykö laitteen näytöllä virheviesti. ➤➤ <i>Aiheeseen liittyviä tietoja: Virhe- ja huoltoviestit</i></p> <p>Varmista, että laite on online-tilassa:</p> <ul style="list-style-type: none">Windows Server 2008 Napsauta  (Käynnistä) > Ohjauspaneeli > Laitteisto ja äänet > Tulostimet. Napsauta hiiren oikealla painikkeella Brother MFC-XXXX Printer (XXXX on laitemallisi nimi). Varmista, ettei Käytä tulostinta online-tilassa -kohta näy luettelossa. Jos kohta näkyy luettelossa, voit asettaa ohjaimen online-tilaan napsauttamalla tätä valintaa.Windows 7 ja Windows Server 2008 R2 Napsauta  (Käynnistä) > Laitteet ja tulostimet. Napsauta hiiren oikealla painikkeella Brother MFC-XXXX Printer (jossa XXXX on laitemallisi nimi) ja napsauta Näytä, mitä tulostetaan parhaillaan. Valitse valikkopalkista Tulostin. Varmista, ettei Käytä tulostinta offline-tilassa ole valittuna.Windows 8 Siirrä hiiren osoitin työpöydän oikeaan alakulmaan. Kun näyttöön tulee valikori, napsauta Asetukset > Ohjauspaneeli. Napsauta Laitteisto ja äänet -ryhmässä Näytä laitteet ja tulostimet. Napsauta hiiren oikealla painikkeella Brother MFC-XXXX Printer (XXXX on laitemallisi nimi). Napsauta Näytä, mitä tulostetaan parhaillaan. Jos tulostinohjainvalinnat tulevat näkyviin valitse tulostinohjaimesi. Napsauta valikkopalkissa Tulostin-kohtaa ja varmista, että Käytä tulostinta offline-tilassa ei ole valittuna.Windows 10 ja Windows Server 2016 Valitse  > Windows-järjestelmä > Ohjauspaneeli. Napsauta Laitteisto ja äänet -ryhmässä Näytä laitteet ja tulostimet. Napsauta hiiren oikealla painikkeella Brother MFC-XXXX Printer (XXXX on laitemallisi nimi). Napsauta Näytä, mitä tulostetaan parhaillaan. Jos tulostinohjainvalinnat tulevat näkyviin valitse tulostinohjaimesi. Napsauta valikkopalkissa Tulostin-kohtaa ja varmista, että Käytä tulostinta offline-tilassa ei ole valittuna.Windows Server 2012 Siirrä hiiren osoitin työpöydän oikeaan alakulmaan. Kun näyttöön tulee valikori, napsauta Asetukset > Ohjauspaneeli. Napsauta Laitteisto -ryhmässä Näytä laitteet ja tulostimet. Napsauta hiiren oikealla painikkeella Brother MFC-XXXX Printer (XXXX on laitemallisi nimi). Napsauta Näytä, mitä tulostetaan parhaillaan. Jos tulostinohjainvalinnat tulevat näkyviin valitse tulostinohjaimesi. Napsauta valikkopalkissa Tulostin-kohtaa ja varmista, että Käytä tulostinta offline-tilassa ei ole valittuna.Windows Server 2012 R2 Napsauta Ohjauspaneeli -valintaa Käynnistä-valikossa. Napsauta Laitteisto -ryhmässä Näytä laitteet ja tulostimet. Napsauta hiiren oikealla painikkeella Brother MFC-XXXX Printer (XXXX on laitemallisi nimi). Napsauta Näytä, mitä tulostetaan parhaillaan. Jos tulostinohjainvalinnat tulevat näkyviin valitse tulostinohjaimesi. Napsauta valikkopalkissa Tulostin-kohtaa ja varmista, että Käytä tulostinta offline-tilassa ei ole valittuna. <p>Yksi tai useampi värikasetti on kulunut loppuun. ➤➤ <i>Aiheeseen liittyviä tietoja: Mustekasettien vaihtaminen</i></p>

Ongelmat	Ehdotetut toimenpiteet
	<p>Jos tulostinohjaimessa on vanhoja, tulostamattomia tietoja, se estää uusien tulostustöiden tulostumisen. Avaa tulostinkuvake ja poista tiedot seuraavasti:</p> <ul style="list-style-type: none"> Windows Server 2008 Valitse  (Käynnistä) > Ohjauspaneeli > Laitteisto ja äänet > Tulostimet. Windows 7 ja Windows Server 2008 R2 Valitse  (Käynnistä) > Laitteet ja tulostimet > Tulostimet ja faksit. Windows 8 Siirrä hiiren osoitin työpöydän oikeaan alakulmaan. Kun valikkorivi tulee näkyviin, napsauta Asetukset > Ohjauspaneeli. Napsauta Laitteisto ja äänet -ryhmässä Näytä laitteet ja tulostimet > Tulostimet. Windows 10 ja Windows Server 2016 Valitse  > Windows-järjestelmä > Ohjauspaneeli. Valitse Laitteisto ja äänet -ryhmässä Näytä laitteet ja tulostimet > Tulostimet. Windows Server 2012 Siirrä hiiren osoitin työpöydän oikeaan alakulmaan. Kun valikkorivi tulee näkyviin, napsauta Asetukset > Ohjauspaneeli. Napsauta Laitteisto -ryhmässä Näytä laitteet ja tulostimet > Tulostimet. Windows Server 2012 R2 Napsauta Ohjauspaneeli Käynnistä-näytöllä. Napsauta Laitteisto -ryhmässä Näytä laitteet ja tulostimet > Tulostimet. Mac Napsauta Järjestelmäasetukset > Tulostimet ja skannerit.
Asiakirjan ylä- ja alatunnisteet näkyvät, kun asiakirja näkyy näytössä, mutta ne eivät tule esiin, kun se tulostetaan.	<p>Sivun ylä- ja alareunassa on tulostumaton alue. Säädä asiakirjan ylä- ja alareunaa.</p> <p>➤➤ <i>Aiheeseen liittyviä tietoja: Tulostumaton alue</i></p>
"Page Layout" (Sivuasettelu) -tulostus ei onnistu.	Tarkista, että sovelluksen ja tulostinohjaimen paperikokoasetus on sama.
Tulostusnopeus on liian hidask.	<p>Kokeile tulostinohjaimen asetuksen muuttamista. Korkein erottelutarkkuus tarvitsee muita enemmän aikaa tietojen käsittelemiseen, lähettämiseen ja tulostamiseen. Kokeile tulostinohjaimen muita laatuasetuksia seuraavasti:</p> <ul style="list-style-type: none"> Windows Tyhjennä tulostinohjaimen Värin korostus -valintaruutu Lisäasetukset -välilehdellä. Mac Valitse tulostinohjaimessa Väriasetukset, osoita Värien lisäasetukset ja varmista, että tyhjennät Värin korostus -valintaruudun. <p>Reunattoman tulostuksen poistaminen käytöstä. Reunaton tulostus on tavanno- maista tulostusta hitaampaa.</p> <p>➤➤ <i>Aiheeseen liittyviä tietoja: Tulostusasetukset (Windows) tai Valokuvan tulostus (Mac)</i></p> <p>Kytke Hiljainen tila -asetus pois päältä. Tulostusnopeus on hitaampi Hiljainen tila -asetuksella.</p> <p>➤➤ <i>Aiheeseen liittyviä tietoja: Tulostusmelun vähentäminen</i></p>

Tulostuslaadun ongelmat

Ongelmat	Ehdotetut toimenpiteet
Huono tulostuslaatu	<p>Tarkista tulostuslaatu.</p> <p>➤➤ <i>Aiheeseen liittyviä tietoja: Tulostuslaadun tarkastaminen</i></p>

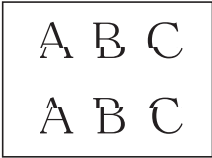
Ongelmat	Ehdotetut toimenpiteet
	<p>Varmista, että tulostinohjaimen ja laitteen paperityyppivalikon tulostusmateriaaliasetus vastaa käytettävää paperia.</p> <p>➤➤ <i>Aiheeseen liittyviä tietoja: Paperikoon ja paperityypin vaihtaminen</i></p> <p>➤➤ <i>Aiheeseen liittyviä tietoja: Tulostusasetukset (Windows) tai Tulostusasetukset (Mac)</i></p>
	<p>Varmista, että mustekasetit ovat uusia. Muste voi tukkeutua seuraavista syistä:</p> <ul style="list-style-type: none"> • Pakkaukseen painettu kasetin viimeinen käyttöpäivä on erääntynyt. • Värikasetti on ollut laitteessasi yli kuusi kuukautta. • Värikasettia ei välttämättä ole säilytetty oikein ennen käyttöä.
	<p>Varmista, että käytät alkuperäistä Brother-mustetta. Brother ei suosittele muiden kuin alkuperäisten Brother-värikasettien käyttämistä eikä käytettyjen värikasettien täyttämistä muiden valmistajien musteella.</p>
	<p>Varmista, että käytät suositeltuja paperityyppejä.</p> <p>➤➤ <i>Aiheeseen liittyviä tietoja: Hyväksytty paperi ja muu tulostusmateriaali</i></p>
	<p>Suosittelu käyttölämpötila laitteellesi on 20 °C – 33 °C.</p>
<p>Tekstissä tai kuvissa on valkoisia raitoja.</p> 	<p>Puhdista tulostuspää.</p> <p>➤➤ <i>Aiheeseen liittyviä tietoja: Brother-laitteen tulostuspään puhdistaminen</i></p> <p>➤➤ <i>Aiheeseen liittyviä tietoja: Tulostuspään puhdistaminen tietokoneella (Windows) tai Tulostuspään puhdistaminen tietokoneella (Mac)</i></p>
	<p>Varmista, että käytät alkuperäistä Brother-mustetta.</p>
	<p>Pyri käyttämään suositeltuja paperilaatuja.</p> <p>➤➤ <i>Aiheeseen liittyviä tietoja: Hyväksytty paperi ja muu tulostusmateriaali</i></p>
	<p>Jos tulostuspäiden käyttöikä halutaan pidentää, värikasettia käyttää mahdollisimman tehokkaasti ja tulostuslaatu säilyttää hyvänä, laitteen pistokkeen irrottaminen usein pistorasiasta ja/tai laitteen poistaminen verkkovirrasta pitkäksi aikaa ei ole suositeltavaa. Laite kannattaa sammuttaa -painikkeella. Kun käytetään -painiketta, laitteen virrankulutus on vähäistä, mutta silti laite pystyy puhdistamaan tulostuspään ajoittain, eikä sen puhdistustarve ole niin suuri.</p>
<p>Laite tulostaa tyhjiä sivuja.</p>	<p>Tarkista tulostuslaatu.</p> <p>➤➤ <i>Aiheeseen liittyviä tietoja: Tulostuslaadun tarkastaminen</i></p>
	<p>Varmista, että käytät alkuperäistä Brother-mustetta.</p>
	<p>Jos tulostuspäiden käyttöikä halutaan pidentää, värikasettia käyttää mahdollisimman tehokkaasti ja tulostuslaatu säilyttää hyvänä, laitteen pistokkeen irrottaminen usein pistorasiasta ja/tai laitteen poistaminen verkkovirrasta pitkäksi aikaa ei ole suositeltavaa. Laite kannattaa sammuttaa -painikkeella. Kun käytetään -painiketta, laitteen virrankulutus on vähäistä, mutta silti laite pystyy puhdistamaan tulostuspään ajoittain, eikä sen puhdistustarve ole niin suuri.</p>
<p>Merkit ja rivit näkyvät epäselvinä.</p> 	<p>Tarkista tulostuksen kohdistus.</p> <p>➤➤ <i>Aiheeseen liittyviä tietoja: Brother-laitteen tulostuksen kohdistuksen tarkistaminen</i></p>
	<p>Vaihda tulostusasetusten vaihtoehdot.</p> <p>➤➤ <i>Aiheeseen liittyviä tietoja: Tulostusasetusvalintojen muuttaminen tulostusongelmissa</i></p>
<p>Tulostettu teksti tai kuvat ovat vinossa.</p>	<p>Varmista, että paperi on asetettu oikein paperikasettiin ja että paperiohjaimet on säädetty oikein.</p> <p>➤➤ <i>Aiheeseen liittyviä tietoja: Paperin asettaminen</i></p>
	<p>Varmista, että paperitukosten selvittämiseen tarkoitettu kansi on suljettu oikein.</p>
<p>Musteläiskä tai -tahra tulostetun sivun yläosan keskellä.</p>	<p>Varmista, että paperi ei ole liian paksu tai käpristynyt.</p>

Ongelmat	Ehdotetut toimenpiteet
	<p>➤➤ <i>Aiheeseen liittyviä tietoja: Hyväksytty paperi ja muu tulostusmateriaali</i></p>
Tuloste näyttää likaiselta tai muste näyttää valuvan.	<p>Varmista, että käytät suositeltuja paperityyppejä. Älä käsittele paperia, ennen kuin muste on kuivunut.</p> <p>➤➤ <i>Aiheeseen liittyviä tietoja: Hyväksytty paperi ja muu tulostusmateriaali</i></p>
	Varmista, että paperi on paperikasetissa tulostuspinta alaspäin.
	Varmista, että käytät alkuperäistä Brother-mustetta.
	Jos käytössä on valokuvapaperi, varmista, että valokuvapaperin kiiltävä puoli on kasetissa alaspäin ja että olet asettanut oikean paperityypin. Jos tulostat valokuvaa tietokoneesta, määritä tulostusmateriaali tulostinohjaimessa.
Muste on tahraantunut tai märkää, kun käytetään kiiltävää valokuva-paperia.	<p>Tarkista paperin molemmat puolet. Aseta kiiltävä pinta (tulostuspinta) alaspäin.</p> <p>➤➤ <i>Aiheeseen liittyviä tietoja: Paperikoon ja paperityypin vaihtaminen</i></p>
	Jos käytät kiiltävää valokuvapaperia, varmista, että paperityyppi on asetettu oikein.
Arkin kääntöpuolella tai sivun alareunassa näkyy tahroja.	<p>Varmista, että mustetta ei ole roiskunut tulostinalustalle.</p> <p>➤➤ <i>Aiheeseen liittyviä tietoja: Laitteen tulostinalustan puhdistaminen</i></p>
	Varmista, että käytät alkuperäistä Brother-mustetta.
	Varmista, että käytät paperituen läppää.
	➤➤ <i>Aiheeseen liittyviä tietoja: Paperin asettaminen</i>
	Varmista, ettei paperinsyöttörullissa ole mustetta.
	➤➤ <i>Aiheeseen liittyviä tietoja: Paperinsyöttörullien puhdistaminen</i>
Laite tulostaa paksuja viivoja paperille.	<p>Windows</p> <p>Valitse Käänteinen järjestys tulostinohjaimen Perusasetukset-välilehdellä.</p>
Tulosteet ovat ryppyisiä.	<ul style="list-style-type: none"> • Windows <p>Valitse tulostinohjaimessa Lisäasetukset-välilehti, napsauta Muut tulostusasetukset ja napsauta sitten Värien lisäasetukset. Tyhjennä Kaksisuuntainen tulostus -valintaruutu.</p> <ul style="list-style-type: none"> • Mac <p>Valitse tulostinohjaimessa Tulostusasetukset, osoita Lisäasetukset, valitse Muut tulostusasetukset ja tyhjennä Kaksisuuntainen tulostus -valintaruutu.</p>
	Varmista, että käytät alkuperäistä Brother-mustetta.

Paperin käsittelyongelmat

Ongelmat	Ehdotetut toimenpiteet
Laite ei syötä paperia.	<p>Varmista, että paperikasetti on työnnetty kokonaan sisään siten, että se naksahdtaa paikalleen.</p>
	Varmista, että laitteen takana sijaitseva tukoksen poistoaukon kansi on suljettu.
	(DCP-J572DW/DCP-J772DW/DCP-J774DW)
	Palauta valokuvapaperikasetti tavalliseen tulostusasentoon, kun käytät irtoarkkeja.
	➤➤ <i>Aiheeseen liittyviä tietoja: Valokuva- tai Valokuva L -paperin asettaminen valokuvapaperikasettiin</i>
	Jos laitteen nestekidenäytössä näkyy paperitukosviesti ja ongelma on olemassa edelleenjatkuu ➤➤ <i>Aiheeseen liittyviä tietoja: Virhe- ja huoltoviestit</i>
	Jos paperikasetti on tyhjä, aseta paperikasettiin uusi paperipino.
	Jos paperikasetissa on paperia, varmista, että se on suorassa. Suorista paperi, jos se on käpristynyt. Joissakin tapauksissa auttaa, jos paperit otetaan pois kasetista ja pino käännetään ylösalaisin ja laitetaan sitten takaisin paperikasettiin.
	Vähennä paperikasetissa olevan paperin määrää ja yritä sitten uudelleen.

Ongelmat	Ehdotetut toimenpiteet
	Puhdista paperinsyöttörullat. >> <i>Aiheeseen liittyviä tietoja: Paperinsyöttörullien puhdistaminen</i>
	Varmista, että paperi on laitteen määritysten mukainen. >> <i>Aiheeseen liittyviä tietoja: Paperin paino ja paksuus</i>
Valokuvapaperin syötössä on ongelmia.	Kun tulostat Brotherin valokuvapaperille, aseta paperikasettiin yksi ylimääräinen arkki samaa valokuvapaperia. Paperipakkaukseen on lisätty ylimääräinen arkki tätä tarkoitusta varten.
Laite syöttää useita sivuja kerrallaan.	<ul style="list-style-type: none"> • Varmista, että paperi on asetettu paperikasettiin oikein. • Poista kaikki paperit paperikasetista ja leyhytä paperit hyvin. Aseta sitten paperit takaisin kasettiin. • Varmista, ettet työnnä papereita liian syväälle. >> <i>Aiheeseen liittyviä tietoja: Paperin asettaminen</i>
	Varmista, että paperitukosten selvittämiseen tarkoitettu kansi on suljettu oikein. >> <i>Aiheeseen liittyviä tietoja: Tulostimen tukos tai paperitukos</i>
	Varmista, ettei paperikasetin erottelukumi ole likainen. >> <i>Aiheeseen liittyviä tietoja: Pohja-alustan puhdistaminen</i>
Laitteessa on paperitukos.	>> <i>Aiheeseen liittyviä tietoja: Tulostimen tukos tai paperitukos</i> Varmista, että paperiohjaimet on säädetty oikeaa paperikokoa varten.
	Käytä tukosten estämisen asetuksia. Kopiointiin >> <i>Aiheeseen liittyviä tietoja: Tulostusasetusvalintojen muuttaminen tulostusongelmissa</i> Tulostukseen >> <i>Aiheeseen liittyviä tietoja: Tulosteiden tahraantumisen ja paperitukosten estäminen (Windows) tai Tulosteiden tahraantumisen ja paperitukosten estäminen (Mac)</i>
Paperitukoksia syntyy, kun käytetään 2-puolista kopiointia tai 2-puolista tulostusta.	Jos paperitukoksia syntyy usein 2-puolisen kopiointin tai 2-puolisen tulostuksen aikana, paperinsyöttörullissa saattaa olla mustetahroja. Puhdista paperinsyöttörullat. >> <i>Aiheeseen liittyviä tietoja: Paperinsyöttörullien puhdistaminen</i>

Vastaanotettujen faksien tulostaminen (MFC-mallit)

Ongelmat	Ehdotetut toimenpiteet
<ul style="list-style-type: none"> • Tiivistynyt teksti • Vaakasuuntaiset raidat • Ylä- ja alarivit puuttuvat • Rivejä puuttuu 	Yleensä tämän aiheuttaa huono puhelinyhteys. Tee kopio. Jos kopiointijälki näyttää hyvältä, vika on luultavasti huonossa yhteydessä. Tämä saattaa johtua puhe- ja teksti- ja alarivit puuttuvat. Pyydä lähettäjää lähettämään faksi uudelleen.
Vastaanotettavassa arkissa on mustia raitoja.	Lähettäjän valotustaso voi olla likainen. Pyydä lähettäjää ottamaan arkista kopio ja tarkistamaan, onko vika lähettävässä laitteessa. Pyydä, että faksi lähetetään toisesta faksilaitteesta, ja tarkista tulos.
Vasen ja oikea reunus jäävät pois, tai yksi sivu tulostuu kahdelle arkille.	Jos vastaanotetut faksit jakautuvat kahdelle sivulle tai viestin mukana tulostuu ylimääräinen tyhjä sivu, paperikoon asetus ei ehkä vastaa laitteessa käytettyä paperia. >> <i>Aiheeseen liittyviä tietoja: Paperikoon ja paperityypin vaihtaminen</i>
	Kytke päälle automaattinen pienennys. >> <i>Aiheeseen liittyviä tietoja: Ylikokoisen saapuvan faksin sivukoon pienentäminen</i>
Vastaanotettu värillinen faksi tulostuu vain mustavalkoisena.	Vaihda loppuun kuluneet colour värikasetit ja pyydä lähettäjää lähettämään värillinen faksi uudelleen. >> <i>Aiheeseen liittyviä tietoja: Mustekasettien vaihtaminen</i>



Aiheeseen liittyviä tietoja

- Jos sinulla on laitteesi käyttöön liittyviä vaikeuksia

Liittyvät aiheet:

- Vianetsintä
- Virhe- ja huoltoviestit
- Mustekasettien vaihtaminen
- Tulostumaton alue
- Tulostuslaadun tarkastaminen
- Paperikoon ja paperityypin vaihtaminen
- Hyväksytty paperi ja muu tulostusmateriaali
- Brother-laitteen tulostuspään puhdistaminen
- Tulostuspään puhdistaminen tietokoneella (Windows)
- Tulostuspään puhdistaminen tietokoneella (Mac)
- Brother-laitteen tulostuksen kohdistuksen tarkistaminen
- Paperin asettaminen
- Valokuva- tai Valokuva L -paperin asettaminen valokuvapaperikasettiin
- Laitteen tulostinalustan puhdistaminen
- Paperinsyöttörullien puhdistaminen
- Paperinsyöttörullien puhdistaminen
- Tulostimen tukos tai paperitukos
- Ylikokoisen saapuvan faksin sivukoon pienentäminen
- Paperin paino ja paksuus
- Tulostusasetukset (Windows)
- Tulostusasetukset (Mac)
- Valokuvan tulostus (Mac)
- Tulosteiden tahraantumisen ja paperitukosten estäminen (Windows)
- Tulosteiden tahraantumisen ja paperitukosten estäminen (Mac)
- Pohja-alustan puhdistaminen
- Tulostusasetusvalintojen muuttaminen tulostusongelmissa
- Tulostusmelun vähentäminen

Puhelin- ja faksiongelmat

Vastaavat mallit: MFC-J491DW/MFC-J497DW/MFC-J890DW/MFC-J895DW

Puhelinlinja tai liitännät

Ongelmat	Ehdotetut toimenpiteet
Valinta ei toimi. (Ei valintääntä)	<p>Tarkasta kaikki linjajohdot. Varmista, että puhelinjohto on kytketty puhelinpistorasiaan ja laitteen LINE -pistokkeeseen. Jos olet DSL-tai VoIP-palvelun tilaaja, kysy palveluntarjoajaltasi ohjeita yhteyden muodostukseen.</p> <p>Jos käytät VoIP-järjestelmää, yritä muuttaa VoIP-asetukseksi <i>Basic (VoIP:lle)</i>. Tämä alentaa modeemin nopeutta ja kytkee virheenkorjaustilan (ECM) pois päältä.</p> <p>➤➤ <i>Aiheeseen liittyviä tietoja: Puhelinlinjan häiriöt / VoIP</i></p> <p>Jos laitteeseen on kytketty ulkoinen puhelin, lähetä manuaalinen faksi nostamalla ulkoinen puhelinpuhelin ja valitsemalla numero ulkoisella puhelimella. Odota, että kuulet faksin vastaanottoäännet, ennen kuin lähetät faksin.</p> <p>Jos valintääntä ei kuulu, kytkä toimivaksi tietämäsi puhelin ja puhelinjohto pistorasiaan. Nosta sitten ulkoinen puhelinpuhelin ja kuuntele valintääntä. Jos valintääntä ei vielä kuulu, pyydä puhelinyhtiötä tarkistamaan linja ja/tai pistorasia.</p>
Laitte ei vastaa, kun siihen soitetaan.	<p>Varmista, että laitteen vastaanottotila vastaa asetuksia.</p> <p>➤➤ <i>Aiheeseen liittyviä tietoja: Oikean vastaanottotilan valinta</i></p> <p>Tarkista, kuuluuko valintääntä. Jos mahdollista, soita laitteeseen ja tarkista, vastaako se. Jos laite ei vielä vastaa, tarkista, että puhelinjohto on kytketty puhelinpistorasiaan ja laitteen LINE (LINJA) -liitäntään. Jos laite ei soi, kun yrität soittaa siihen, pyydä puhelinyhtiötä tarkistamaan linja.</p>

Saapuviin puheluihin vastaaminen

Ongelmat	Ehdotetut toimenpiteet
Laitte tulkitsee puheen faksin merkkiääneksi (CNG-merkkiääni).	<p>Jos Faksin tunnistus on otettu käyttöön, laite reagoi herkemmin ääniin. Se saattaa vahingossa tulkita tietyt linjalla kuuluvat äännet tai musiikin soiton faksin ääniksi ja vastata niihin faksin vastaanottomerkkiäänillä. Lopeta vastaanotto painamalla Stop/Exit (Lopeta/Poistu) tai . Voit välttää tämän ongelman kytkemällä Faksin tunnistuksen pois päältä.</p> <p>➤➤ <i>Aiheeseen liittyviä tietoja: Faksin tunnistuksen määrittäminen</i></p>
Faksipuhelun siirtäminen laitteeseen.	<p>Jos vastasit rinnakkaispuhelimella tai ulkoisella puhelimella, syötä kaukokäynnistystunnukseksi (tehdasasetus on *51). Jos vastasit ulkoiseen puhelimeen, voit vastaanottaa faksin painamalla käynnistyspainiketta.</p> <p>Kun laite vastaa, sulje puhelin.</p>
Tavallisen puhelinlinjan mukautetut toiminnot.	<p>Jos laitteen puhelinlinjassa on koputus-, koputus-/soittajan tunnistus-, soittajan tunnistus-, vastaajapalvelu-, puhelinvastaaja- tai hälytysjärjestelmätoiminto tai muu mukautettu toiminto, faksien lähetyksessä tai vastaanotossa voi ilmetä ongelmia. (Soittajan tunnistus ei ole käytettävissä Suomessa)</p> <p>Esimerkki: Jos linjassa on koputustoiminto tai jokin muu mukautettu toiminto ja linja lähettää mukautetun toiminnon merkkiäänen samalla kun faksia lähetetään tai vastaanotetaan, merkkiääni voi väliaikaisesti häiritä faksin lähetystä tai vastaanottoa tai katkaista sen. Brotherin virheenkorjaustiloiminnon pitäisi ratkaista</p>

Ongelmat	Ehdotetut toimenpiteet
	tämä ongelma. Tämä ongelma johtuu puhelinjärjestelmien toiminnasta, ja se vaikuttaa kaikkiin laitteisiin, jotka lähettävät ja vastaanottavat tietoa tavallisella jae-tulla puhelinlinjalla, johon on liitetty mukautettuja toimintoja. Suosittelemme käyt-tämään erillistä linjaa ilman mukautettuja toimintoja, jos vähäisten häiriöiden vält-täminen on erittäin tärkeää.

Faksien vastaanottaminen

Ongelmat	Ehdotetut toimenpiteet
Faksin vastaanottaminen ei onnis-tu.	<p>Tarkasta kaikki linjajohdot. Varmista, että puhelinjohto on kytketty puhelinpistora-siaan ja laitteen LINE -pistokkeeseen. Jos olet DSL- tai VoIP-palveluiden tilaaja, kysy palveluntarjoajaltasi ohjeita yhteyden muodostukseen. Jos käytät VoIP-jär-jestelmää, yritä muuttaa VoIP-asetukseksi <i>Basic (VoIP:lle)</i>. Tämä alentaa modeem-in nopeutta ja kytkee virheenkorjaustilan (ECM) pois päältä.</p> <p>➤➤ <i>Aiheeseen liittyviä tietoja: Puhelinlinjan häiriöt / VoIP</i></p> <p>Varmista, että laite on oikeassa vastaanottotilassa. Tämä tila riippuu ulkoisista laitteista ja tilatuista puhelinpalveluista, jotka käyttävät samaa linjaa kuin Brother-laite.</p> <p>➤➤ <i>Aiheeseen liittyviä tietoja: Oikean vastaanottotilan valinta</i></p> <ul style="list-style-type: none"> • Jos sinulla on erillinen faksilinja ja haluat Brother-laitteen vastaavan kaikkiin saapuviin fakseihin automaattisesti, valitse vain faksitila. • Jos Brother-laitteesi jakaa linjan ulkoisen puhelinvastaajan kanssa, valitse ul-koinen puhelinvastaajatila. Ulkoisessa puhelinvastaajatilassa Brother-laitteesi vastaanottaa saapuvat faksit automaattisesti ja soittajat voivat jättää puhelin-vastaajaan viestin. • Jos Brother-laitteellasi on yhteinen linja muiden puhelimien kanssa ja haluat sen vastaavan automaattisesti kaikkiin saapuviin fakseihin, valitse Faksi/ Puhelin-tila. Faksi/Puhelin-tilassa Brother-laitteesi vastaanottaa faksit auto-maattisesti ja tuottaa vale-/kaksoissoiton puheluiden merkiksi. • Jos et halua, että Brother-laitteesi vastaa saapuviin fakseihin automaattisesti, voit valita manuaalisen tilan. Manuaalisessa tilassa sinun on vastattava kaik-kiin saapuviin puheluihin ja aktivoitava laite vastaanottamaan fakseja. <p>Toinen sijaintipaikkasi laite tai palvelu saattaa vastata puheluun ennen Brother-laitetta. Testaa tämä pienentämällä soittokerta-asetusta:</p> <ul style="list-style-type: none"> • Jos vastaanottotilaksi on valittu Vain faksi tai Faksi/Puhelin-tila, pienennä soit-toviive yhteen soittoon. <p>➤➤ <i>Aiheeseen liittyviä tietoja: Laitteen vastausta edeltävien soittojen määrän asettaminen (Soittoviive)</i></p> <ul style="list-style-type: none"> • Jos vastaanottotilaksi on asetettu Ulkoinen puhelinvastaaja, pienennä soitto-jen määrä puhelinvastaajassasi kahteen. • Jos vastaanottotilaksi on asetettu manuaalinen, ÄLÄ muokkaa soittoviivease-tusta. <p>Pyydä jotain henkilöä lähettämään sinulle testifaksi:</p> <ul style="list-style-type: none"> • Jos testifaksin vastaanottaminen onnistuu, laitteesi toimii oikein. Muista pa-lauttaa soittoviive tai puhelinvastaajan asetus alkuperäiseen tilaan. Jos soitto-viiveen palauttamisen jälkeen esiintyy vastaanotto-ongelmia, faksipuheluun vastaa henkilö, laite tai tilauspalvelu ennen laitettasi. • Jos et vastaanottanut faksia, toinen laite tai tilauspalvelu voi häiritä faksin vas-taanottamistasi tai faksilinjassa on vikaa. <p>Jos käytät puhelinvastaajaa (ulkoinen puhelinvastaajatila) samassa linjassa Bro-ther-laitteen kanssa, varmista että puhelinvastaajasi asetukset on määritetty oi-kein.</p> <p>➤➤ <i>Aiheeseen liittyviä tietoja: Ulkoisen puhelinvastaajan yhdistäminen</i></p> <ol style="list-style-type: none"> 1. Kytke ulkoinen puhelinvastaaja kuvassa esitetyllä tavalla. <ul style="list-style-type: none"> ➤➤ <i>Aiheeseen liittyviä tietoja: Ulkoinen puhelinvastaaja</i> 2. Aseta puhelinvastaaja vastaamaan ensimmäisen tai toisen soiton aikana.

Ongelmat	Ehdotetut toimenpiteet
	<p>3. Nauhoita puhelinvastaajan vastausviesti.</p> <ul style="list-style-type: none"> Nauhoita viisi sekuntia hiljaisuutta lähtevän viestin alkuun. Rajoita puhe 20 sekuntiin. Päätä lähtevä viesti etäaktivointikoodilla henkilöille, jotka lähettävät manuaalisia fakseja. Esimerkiksi: "Jätä viesti äänimerkin jälkeen tai paina *51 ja aloita faksin lähetys." <p>4. Aseta puhelinvastaajasi vastaamaan puheluihin.</p> <p>5. Määritä Brother-laitteesi vastaanottotilaksi ulkoinen puhelinvastaaja.</p> <p>➤➤ <i>Aiheeseen liittyviä tietoja: Oikean vastaanottotilan valinta</i></p>
	<p>Varmista, että Brother-laitteesi faksin tunnistustoiminto on otettu käyttöön. Faksin tunnistustoiminnon avulla voit vastaanottaa faksin vaikka vastaisitkin puheluun ulkoisella tai rinnakkaispuhelimella.</p> <p>➤➤ <i>Aiheeseen liittyviä tietoja: Faksin tunnistuksen määrittäminen</i></p>
	<p>Jos saat usein tiedonsiirtovirheitä, jotka johtuvat mahdollisista puhelinlinjassa esiintyvistä häiriöistä, tai jos käytät VoIP-järjestelmää, yritä muuttaa yhteensopivuusasetukseksi <i>Basic (VoIP:lle)</i>.</p> <p>➤➤ <i>Aiheeseen liittyviä tietoja: Puhelinlinjan häiriöt / VoIP</i></p>
	<p>Jos kytket laitteesi PBX- tai ISDN-linjaan, määritä puhelinlinjatyyppiäsetukseksi vastaamaan käyttämäsi puhelinlinjan tyyppiä.</p> <p>➤➤ <i>Aiheeseen liittyviä tietoja: Puhelinlinjatyyppin määrittäminen</i></p>

Faksien lähettäminen

Ongelmat	Ehdotetut toimenpiteet
Faksin lähettäminen ei onnistu.	<p>Tarkasta kaikki linjajohdot. Varmista, että puhelinjohto on kytketty puhelinpistorasiaan ja laitteen LINE -pistokkeeseen. Jos olet DSL-tai VoIP-palvelun tilaaja, kysy palveluntarjoajaltasi ohjeita yhteyden muodostukseen.</p> <p>Jos käytät VoIP-järjestelmää, yritä muuttaa VoIP-asetukseksi <i>Basic (VoIP:lle)</i>. Tämä alentaa modeemin nopeutta ja kytkee virheenkorjaustilan (ECM) pois päältä.</p> <p>➤➤ <i>Aiheeseen liittyviä tietoja: Puhelinlinjan häiriöt / VoIP</i></p>
	<p>Tulosta siirron vahvistusraportti ja tarkista se virheiden varalta.</p> <p>➤➤ <i>Aiheeseen liittyviä tietoja: Raporttien tulostus</i></p>
	<p>Pyydä toista osapuolta tarkistamaan, onko vastaanottavassa laitteessa paperia.</p>
Huono lähetyslaatu.	<p>Vaihda erottelutarkkuudeksi Hieno tai S.hieno. Tarkista laitteen skannerin toiminta ottamalla kopio. Jos kopio on huonolaatuinen, puhdista skanneri.</p> <p>➤➤ <i>Aiheeseen liittyviä tietoja: Skannerin puhdistaminen</i></p>
Lähetyksen vahvistusraportissa lukee RESULT:NG.	<p>Puhelinlinjalla on luultavasti väliaikaisia häiriöitä. Yritä lähettää faksi uudestaan. Jos lähetät PC-Fax-viestin ja lähetyksen vahvistusraporttiin tulostuu RESULT:NG, laitteen muisti voi olla täynnä. Voit vapauttaa muistia poistamalla faksitallennuksen käytöstä, tulostamalla muistissa olevat faksiviestit tai peruuttamalla ajastetun faksin. Jos ongelma ei ratkea, pyydä puhelinyhtiötä tarkastamaan puhelinlinja.</p> <p>➤➤ <i>Aiheeseen liittyviä tietoja: Muistiin vastaanoton poistaminen käytöstä</i></p> <p>➤➤ <i>Aiheeseen liittyviä tietoja: Laitteen muistiin tallennetun faksin tulostaminen</i></p> <p>➤➤ <i>Aiheeseen liittyviä tietoja: Käynnissä olevan faksin peruuttaminen</i></p> <p>➤➤ <i>Aiheeseen liittyviä tietoja: Odottavien faksien tarkistus ja peruutus</i></p>
	<p>Jos kytket laitteesi PBX- tai ISDN-linjaan, määritä puhelinlinjatyyppiäsetukseksi vastaamaan käyttämäsi puhelinlinjan tyyppiä.</p> <p>➤➤ <i>Aiheeseen liittyviä tietoja: Puhelinlinjatyyppin määrittäminen</i></p>
	<p>Jos saat usein tiedonsiirtovirheitä, jotka johtuvat mahdollisista puhelinlinjassa esiintyvistä häiriöistä tai jos käytät VoIP-järjestelmää, yritä muuttaa yhteensopivuusasetukseksi <i>Basic (VoIP:lle)</i>.</p>

Ongelmat	Ehdotetut toimenpiteet
	<p>➤➤ <i>Aiheeseen liittyviä tietoja: Puhelinlinjan häiriöt / VoIP</i></p>
Lähetetyt faksit ovat tyhjiä.	<p>Varmista, että asetat asiakirjat laitteeseen oikein.</p> <p>➤➤ <i>Aiheeseen liittyviä tietoja: Asiakirjojen asettaminen ADS-laitteeseen</i></p> <p>➤➤ <i>Aiheeseen liittyviä tietoja: Asiakirjojen asettaminen valotustasolle</i></p>
Pystysuoria mustia raitoja lähetettävissä arkissa.	<p>Lähetettävissä fakseissa näkyvät pystysuorat mustat viivat johtuvat yleensä siitä, että lasisuikaleella on korjauslakkaa tai likaa. Puhdista lasisuikale.</p> <p>➤➤ <i>Aiheeseen liittyviä tietoja: Skannerin puhdistaminen</i></p>



Aiheeseen liittyviä tietoja

- Jos sinulla on laitteesi käyttöön liittyviä vaikeuksia
 - Valintaaänen tunnistuksen asettaminen
 - Puhelinlinjan häiriöt / VoIP

Liittyvät aiheet:

- Vianetsintä
- Oikean vastaanottotilan valinta
- Faksin tunnistuksen määrittäminen
- Laitteen vastausta edeltävien soittojen määrän asettaminen (Soittoviive)
- Ulkoisen puhelinvastaajan yhdistäminen
- Ulkoinen puhelinvastaaja
- Puhelinlinjatyyppin määrittäminen
- Raporttien tulostus
- Skannerin puhdistaminen
- Muistiin vastaanoton poistaminen käytöstä
- Laitteen muistiin tallennetun faksin tulostaminen
- Käynnissä olevan faksin peruuttaminen
- Odottavien faksien tarkistus ja peruutus
- Asiakirjojen asettaminen automaattiseen dokumenttien syöttölaitteeseen (ADS)
- Asiakirjojen asettaminen valotustasolle

Valintaäänien tunnistuksen asettaminen

Vastaavat mallit: MFC-J491DW/MFC-J497DW/MFC-J890DW/MFC-J895DW

Kun valintaääniksi asetetaan [Tunnistus], tämä lyhentää valintaäänien tunnistuksen taukoa.



>> [MFC-J491DW/MFC-J497DW](#)

>> [MFC-J890DW/MFC-J895DW](#)

MFC-J491DW/MFC-J497DW

1. Paina **Menu (Valikko)**.
2. Kun painat ▲ tai ▼, voit valita seuraavaa:
 - a. Valitse [Perusasetukset]. Paina **OK**.
 - b. Valitse [Valintaääni]. Paina **OK**.
 - c. Valitse [Tunnistus] tai [Ei tunnistusta]. Paina **OK**.
3. Paina **Stop/Exit (Lopeta/Poistu)**.

MFC-J890DW/MFC-J895DW

1. Paina  [Asetukset] > [Kaikki aset.] > [Perusasetukset] > [Valintaääni].
2. Paina [Tunnistus] tai [Ei tunnistusta].
3. Paina .

✓ Aiheeseen liittyviä tietoja

- [Puhelin- ja faksiongelmät](#)

Puhelinlinjan häiriöt / VoIP

Vastaavat mallit: MFC-J491DW/MFC-J497DW/MFC-J890DW/MFC-J895DW

Jos faksin lähetyksessä tai vastaanotossa on ongelmia mahdollisten puhelinlinjahäiriöiden vuoksi tai jos käytät VoIP-järjestelmää, suosittelemme modeeminopeuden muuttamista faksitoimintojen virheiden minimoimiseksi.

>> [MFC-J491DW/MFC-J497DW](#)

>> [MFC-J890DW/MFC-J895DW](#)

MFC-J491DW/MFC-J497DW

1. Paina **Menu (Valikko)**.
2. Kun painat ▲ tai ▼, voit valita seuraavaa:
 - a. Valitse [Perusasetukset]. Paina **OK**.
 - b. Valitse [Yhteensopivuus]. Paina **OK**.
 - c. Valitse [Normaali] tai [Perus (VoIP)]. Paina **OK**.
 - [Perus (VoIP)] vähentää modeemin nopeudeksi 9 600 bittiä sekunnissa. Se myös poistaa käytöstä värillisten faksien vastaanoton ja virheenkorjaustilan (ECM) värillisten faksien lähetystä lukuun ottamatta. Tätä asetusta suositellaan käytettäväksi vain tarvittaessa, elleivät häiriöt puhelinlinjassa ole toistuva ongelma.

Brother suosittelee yhteensopivuusasetuksen muuttamista asetukseksi [Perus (VoIP)], sillä se parantaa yhteensopivuutta useimpien VoIP-palveluiden kanssa.
 - [Normaali] -asetus määrittää modeemin nopeudeksi 14 400 bittiä sekunnissa.
3. Paina **Stop/Exit (Lopeta/Poistu)**.



- VoIP (Voice over IP) on puhelinjärjestelmä, joka käyttää perinteisen puhelinlinjan sijaan internet-yhteyttä.

MFC-J890DW/MFC-J895DW

1. Paina  [Asetukset] > [Kaikki aset.] > [Perusasetukset] > [Yhteensopivuus].
2. Paina haluamaasi vaihtoehtoa.
 - [Perus (VoIP)] vähentää modeemin nopeudeksi 9 600 bittiä sekunnissa. Se myös poistaa käytöstä värillisten faksien vastaanoton ja virheenkorjaustilan (ECM) värillisten faksien lähetystä lukuun ottamatta. Tätä asetusta suositellaan käytettäväksi vain tarvittaessa, elleivät häiriöt puhelinlinjassa ole toistuva ongelma.

Brother suosittelee yhteensopivuusasetuksen muuttamista asetukseksi [Perus (VoIP)], sillä se parantaa yhteensopivuutta useimpien VoIP-palveluiden kanssa.
 - [Normaali] -asetus määrittää modeemin nopeudeksi 14 400 bittiä sekunnissa.
3. Paina .



- VoIP (Voice over IP) on puhelinjärjestelmä, joka käyttää perinteisen puhelinlinjan sijaan internet-yhteyttä.

✓ Aiheeseen liittyviä tietoja



- [Puhelin- ja faksiongelmat](#)

Liittyvät aiheet:

- [Voice Over Internet -protokolla \(VoIP-puhelinlinjan häiriöt\)](#)

Muita ongelmia

Kopiointiongelmat

Ongelmat	Ehdotetut toimenpiteet
<p>Kopioissa on mustia raitoja tai juovia.</p> 	<p>Kopioiden mustat raidat johtuvat yleensä lasisuikaleessa olevasta liasta tai korjauslakasta. Puhdista lasisuikale, valotustaso, valkoinen palkki ja niiden yläpuolella oleva valkoinen muovi.</p> <p>➤➤ <i>Aiheeseen liittyviä tietoja: Skannerin puhdistaminen</i></p>
<p>Kopioissa on mustia merkkejä tai jälkiä.</p>	<p>Kopioiden mustat merkit tai jäljet johtuvat yleensä valotustasolla olevasta liasta tai korjauslakasta. Puhdista valotustaso ja sen yläpuolinen valkoinen muovi.</p> <p>➤➤ <i>Aiheeseen liittyviä tietoja: Skannerin puhdistaminen</i></p>
<p>Mustia raitoja esiintyy säännöllisesti.</p> 	<p>Tarkista ja säädä paperin syöttöä.</p> <p>➤➤ <i>Aiheeseen liittyviä tietoja: Poista pystyviivat korjaamalla paperinsyöttöä</i></p>
<p>Kopiot tulostuvat tyhjinä papereina.</p>	<p>Varmista, että asetat asiakirjat laitteeseen oikein.</p> <p>➤➤ <i>Aiheeseen liittyviä tietoja: Asiakirjojen asettaminen ADS-laitteeseen</i></p> <p>➤➤ <i>Aiheeseen liittyviä tietoja: Asiakirjojen asettaminen valotustasolle</i></p>
<p>Kopiointijälki on huono ADS:ää käytettäessä. (ADF-mallit)</p>	<p>Yritä käyttää valotustasoa.</p> <p>➤➤ <i>Aiheeseen liittyviä tietoja: Asiakirjojen asettaminen valotustasolle</i></p>
<p>Sovita sivulle -toiminto ei toimi oikein.</p>	<p>Varmista, ettei asiakirja ole vinossa valotustasolla. Muuta asiakirjan asentoa ja yritä uudelleen.</p>

Skannausongelmat

Ongelmat	Ehdotetut toimenpiteet
<p>TWAIN- tai WIA-virheitä ilmenee skannausta aloitettaessa. (Windows)</p>	<p>Varmista, että Brother TWAIN- tai WIA-ohjain on valittu ensisijaiseksi lähteeksi skannaussovelluksessa. Jos käytössä on esimerkiksi Nuance™ PaperPort™ 14SE, valitse Brother TWAIN/WIA -ohjain napsauttamalla Desktop (Työpöytä) > Scan Settings (Skannausasetukset) > Select (Valitse).</p>
<p>Tekstintunnistus ei toimi.</p>	<p>Kokeile skannauksen erottelutarkkuutta lisäämistä.</p>
<p>Skannausjälki on huono ADS:ää käytettäessä. (Skannatuissa tiedoissa esiintyy mustia raitoja.) (ADF-mallit)</p>	<p>Puhdista valkoinen palkki ja sen alla oleva lasisuikale.</p> <p>➤➤ <i>Aiheeseen liittyviä tietoja: Skannerin puhdistaminen</i></p> <p>Yritä käyttää valotustasoa.</p> <p>➤➤ <i>Aiheeseen liittyviä tietoja: Asiakirjojen asettaminen valotustasolle</i></p>

Suoratulostusongelmat (DCP-J572DW/DCP-J772DW/DCP-J774DW/MFC-J890DW/MFC-J895DW)

Ongelmat	Ehdotetut toimenpiteet
<p>Siirrettävä levy ei toimi oikein.</p>	<p>Varmista, että Siirrettävä levy -toiminto on päällä.</p>

Ongelmat	Ehdotetut toimenpiteet
	<p>Jos ongelma jatkuu, toimi seuraavasti:</p> <ol style="list-style-type: none"> Poista muistikortti tai USB-muistitikku ja aseta se takaisin. Jos olet käyttänyt Eject (Poista) -komentoa Windows-käyttöjärjestelmässä, poista muistikortti tai USB-muistitikku ennen muiden toimintojen suoritusta. Jos virheviesti tulee näyttöön yrittäessäsi poistaa muistikorttia tai USB-muistitikku, kortti tai muistitikku on parhaillaan käytössä. Yritä hetken kuluttua uudelleen. Ellei mikään yllä mainituista toiminnoista ratkaise ongelmaa, sammuta tietokone ja laite. Käynnistä ne sitten uudelleen.
Siirrettävää levyä ei voi käyttää tietokoneesta.	Varmista, että Siirrettävä levy -toiminto on päällä ja että muistikortti tai USB-muistitikku on asetettu oikein.
Osa tulostetusta valokuvasta puuttuu.	<p>Varmista, että reunaton tulostus ja rajaus on poistettu käytöstä.</p> <p>➤➤ <i>Aiheeseen liittyviä tietoja: Reunattomien valokuvien tulostus tietovälineeltä</i></p> <p>➤➤ <i>Aiheeseen liittyviä tietoja: Valokuvien tulostus automaattisella rajauksella</i></p>

Ohjelmisto-ongelmat

Ongelmat	Ehdotetut toimenpiteet
Ei voi tulostaa.	Poista Brother-ohjaimen asennus ja asenna se uudelleen.
Tietokoneen näytössä on "Laite varattu".	Varmista, että laitteen näytössä ei ole virheviestiä.



Aiheeseen liittyviä tietoja

- [Jos sinulla on laitteesi käyttöön liittyviä vaikeuksia](#)

Liittyvät aiheet:

- [Vianetsintä](#)
- [Skannerin puhdistaminen](#)
- [Poista pystyviivat korjaamalla paperinsyöttöä](#)
- [Asiakirjojen asettaminen automaattiseen dokumenttien syöttölaitteeseen \(ADS\)](#)
- [Asiakirjojen asettaminen valotustasolle](#)
- [Reunattomien valokuvien tulostus tietovälineeltä](#)
- [Valokuvien tulostus automaattisella rajauksella](#)

Verkko-ongelmat



- [Verkkoyhteyden korjaustyökalun käyttö \(Windows\)](#)
- [Mistä näen Brother-laitteeni verkkoasetukset?](#)
- [En pysty määrittämään kaikkia langattoman verkon asetuksia](#)
- [Brother-laitteellani ei voi tulostaa, skannata tai vastaanottaa PC-FAX-tiedostoja verkon kautta](#)
- [Haluan tarkistaa, että verkkolaitteet toimivat oikein.](#)
- [Vianetsintä](#)

Verkkoyhteyden korjaustyökalun käyttö (Windows)

Korjaa Brother-laitteen verkkoasetukset Verkkoyhteyden korjaustyökalu -ohjelman avulla. Se määrittää oikean IP-osoitteen ja aliverkon peitteen.

- Windows 7 / Windows 8 / Windows 10
Sinun on kirjaututtava järjestelmänvalvojan käyttöoikeuksin.
- Varmista, että Brother-laitteeseen on kytketty virta päälle ja että se on yhteydessä samaan verkkoon kuin tietokone.

1. Tee jokin seuraavista:

Asetus	Kuvaus
Windows 7	Valitse  (Käynnistä) > Kaikki ohjelmat > Brother > Brother Utilities . Napsauta avattavaa luetteloa ja valitse mallisi nimi (jos sitä ei ole jo valittu). Napsauta Työkalut vasemmassa selauspalkissa ja valitse Verkkoyhteyden korjaustyökalu .
Windows 8 / Windows 10	Käynnistä  (Brother Utilities), ja napsauta sitten pudotusluetteloa ja valitse mallin nimi (mikäli sitä ei ole jo valittu). Napsauta Työkalut vasemmassa selauspalkissa ja valitse Verkkoyhteyden korjaustyökalu .



Jos **Käyttäjätilien valvonta** -näyttö tulee näkyviin, valitse **Kyllä**.

2. Noudata näyttöön tulevia ohjeita.
3. Tarkista vianmääritys tulostamalla Verkkoyhteyden korjaustyökalun raportti -sivu.



Verkkoyhteyden korjaustyökalu käynnistyy automaattisesti, jos valitset **Ota yhteyden korjaustyökalu käyttöön** -valinnan Status Monitor -apuohjelmassa. Kaksoinapsauta Status Monitor -näyttöä ja napsauta sitten **Muut asetukset** > **Ota yhteyden korjaustyökalu käyttöön**. Tätä ei suositella, jos verkonvalvoja on määrittänyt staattisen IP-osoitteen, sillä tällä valinnalla IP-osoite saattaa vaihtua automaattisesti.

Jos IP-osoitetta ja aliverkon peitettä ei ole määritetty oikein vielä verkkoliitännän korjaustyökalun käyttämisen jälkeenkään, pyydä näitä tietoja verkonvalvojalta.



Aiheeseen liittyviä tietoja

- [Verkko-ongelmat](#)

Liittyvät aiheet:

- [Tulosta verkkoasetusten raportti](#)
- [Brother-laitteellani ei voi tulostaa, skannata tai vastaanottaa PC-FAX-tiedostoja verkon kautta](#)
- [Haluan tarkistaa, että verkkolaitteet toimivat oikein.](#)

Mistä näen Brother-laitteeni verkkoasetukset?

- [Laitteasetusten muuttaminen tietokoneesta](#)
- [Tulosta verkkoasetusten raportti](#)

En pysty määrittämään kaikkia langattoman verkon asetuksia

Katkaise langattoman reitittimen virta ja kytke se takaisin päälle. Kokeile sitten määrittää langattomat asetukset uudelleen. Jos et pysty ratkaisemaan ongelmaa, toimi alla olevien ohjeiden mukaisesti:

Tutki ongelmaa WLAN-raportin avulla.

Syy	Toimenpide	Liitäntä
Suojausasetukset (SSID/verkkoavain) eivät ole oikein.	<ul style="list-style-type: none"> Varmista suojausasetukset Wireless Setup Helper -apuohjelmalla. Jos haluat lisätietoja tai ladata apuohjelman, siirry laitemallisi Ladattavat tiedostot-sivulle Brother Solutions Centeriin osoitteessa support.brother.com. Valitse ja vahvista, että käyttämäsi suojausasetukset ovat oikein. <ul style="list-style-type: none"> Katso langattoman LAN-tukiaseman/reitittimen mukana toimitetuista ohjeista, miten löydät oikeat suojausasetukset. Oletusarvoisina suojausasetuksina voidaan käyttää valmistajan nimeä tai langattoman LAN-tukiaseman/reitittimen mallinumeroa. Pyydä lisätietoja tukiaseman/reitittimen valmistajalta, Internet-palveluntarjoajalta tai verkon järjestelmänvalvojalta. 	Langaton
MAC-suodatin estää liikenteen Brother-laitteeseen.	Varmista, että suodatin sallii Brother-laitteen MAC-osoitteen. Voit tarkistaa MAC-osoitteen Brother-laitteen ohjauspaneelistä.	Langaton
Langaton LAN-tukiasema/reititin on piilotustilassa (ei lähetä SSID-nimeä).	<ul style="list-style-type: none"> Anna oikea SSID-nimi tai verkkoavain manuaalisesti. Tarkista langattoman LAN-tukiaseman/reitittimen mukana toimitetuissa ohjeissa mainittu SSID-nimi tai verkkoavain sekä määritä sitten langattoman verkon asetukset uudelleen. 	Langaton
Suojausasetukset (SSID/salasana) eivät ole oikein.	<ul style="list-style-type: none"> Vahvista SSID ja salasana. <ul style="list-style-type: none"> Kun määrität verkon manuaalisesti, SSID ja salasana näkyvät Brother-laitteessasi. Jos mobiililaitteesi tukee manuaalista määrittystä, SSID ja salasana näkyvät mobiililaitteesi näytöllä. 	Wi-Fi Direct
Jos käytät Android™ 4.0 -järjestelmää.	Jos mobiililaitteesi katkaisee yhteyden (noin kuuden minuutin kuluttua Wi-Fi Directin käytön jälkeen), kokeile WPS:n kertapainallusmenetelmää (suositeltu) ja määritä Brother-laite ryhmän omistajaksi.	Wi-Fi Direct
Brother-laitteesi on sijoitettu liian kauas mobiililaitteestasi.	Sijoita Brother-laite enintään 1 metrin päähän mobiililaitteesta, kun määrität Wi-Fi Direct -verkon asetuksia.	Wi-Fi Direct
Laitteen ja mobiililaitteen välissä on esteitä (esimerkiksi seiniä tai huonekaluja).	Siirrä Brother-laitteesi esteettömälle alueelle.	Wi-Fi Direct
Brother-laitteen tai mobiililaitteen lähellä on langaton tietokone, Bluetooth-laite, mikroaaltouuni tai langaton digitaalinen puhelin.	Siirrä muita laitteita pois Brother-laitteen tai mobiililaitteen läheisyydestä.	Wi-Fi Direct
Jos kaikki edellä olevat kohdat on tarkistettu ja ohjeita on noudatettu, mutta Wi-Fi Direct -verkon asetusten määrittäminen ei edelleenkään onnistu, toimi seuraavasti:	<ul style="list-style-type: none"> Katkaise Brother-laitteen virta ja kytke se takaisin päälle. Kokeile sitten määrittää Wi-Fi Direct -verkon asetukset uudelleen. Jos käytät Brother-laitetta asiakaslaitteena, varmista, kuinka monta laitetta voi samanaikaisesti olla Wi-Fi Direct -verkossa ja tarkista sitten kuinka monta laitetta verkkoon on yhdistetty. 	Wi-Fi Direct

Windows

Jos langaton yhteys on keskeytynyt ja olet tarkistanut ja kokeillut kaikki yllä mainitut kohdat, suosittelemme käyttämään verkkoyhteyden korjaustyökalua.



Aiheeseen liittyviä tietoja



- Verkko-ongelmat

Liittyvät aiheet:

- Laitteen määrittäminen langattomaan verkkoon, kun SSID-nimeä ei lähetetä
- Wi-Fi Direct® -käyttö

Brother-laitteellani ei voi tulostaa, skannata tai vastaanottaa PC-FAX-tiedostoja verkon kautta

Syy	Toimenpide	Yhteys
Tietoturvaohjelmistot estävät laitteen pääsyn verkkoon. (Verkkoskannaustoiminto ei toimi.)	<ul style="list-style-type: none"> Windows <p>Määritä kolmannen osapuolen suojaus-/palomuuriohjelmisto on sallimaan verkkoskannaus. Lisää portti 54925 verkon PC-Fax-vastaanottoa varten kirjoittamalla seuraavat tiedot:</p> <ul style="list-style-type: none"> Kohdassa Name (Nimi): Kirjoita mikä tahansa kuvaus, kuten esimerkiksi Brother-verkkoskannaus. Kohdassa Port number (Porttinumero): Kirjoita 54925. Kohdassa Protocol (Protokolla): UDP on valittuna. <p>Katso lisätietoja kolmannen osapuolen suojaus-/palomuuriohjelmiston mukana toimitetusta käyttöohjeesta tai ota yhteys ohjelmiston valmistajaan.</p> Mac (Brother iPrint&Scan) <p>Valitse Finder -valikkorivillä Siirry > Ohjelmat ja kaksoisoita sitten Brother iPrint&Scan -kuvaketta. Brother iPrint&Scan -ikkuna aukeaa. Osoita Valitse laitteesi -painiketta ja valitse sitten verkkolaitteesi uudelleen näyttöön tulevien ohjeiden mukaisesti. (TWAIN-ohjain)</p> <p>Valitse Finder -valikkorivillä Siirry > Ohjelmat > Brother ja kaksoisoita sitten Laitteen valitsin -kuvaketta. Laitteen valitsin -ikkuna aukeaa. Valitse verkkolaitteesi uudelleen ja varmista, että Tila on vapaa, ja napsauta sitten OK.</p> 	Kiinteä/langaton
Tietoturvaohjelmistot estävät laitteen pääsyn verkkoon. (Verkon PC-Fax-vastaanottotoiminto ei toimi.) (Windows)	<p>Määritä kolmannen osapuolen suojaus-/palomuuriohjelmisto on sallimaan PC-FAX Rx. Lisää portti 54926 verkon PC-Fax-vastaanottoa varten kirjoittamalla seuraavat tiedot:</p> <ul style="list-style-type: none"> Kohdassa Name (Nimi): Kirjoita mikä tahansa kuvaus, esimerkiksi Brother PC-FAX-vastaanotto. Kohdassa Port number (Porttinumero): Kirjoita 54926. Kohdassa Protocol (Protokolla): UDP on valittuna. <p>Katso lisätietoja kolmannen osapuolen suojaus-/palomuuriohjelmiston mukana toimitetusta käyttöohjeesta tai ota yhteys ohjelmiston valmistajaan.</p>	Kiinteä/langaton
Tietoturvaohjelmistot estävät laitteen pääsyn verkkoon.	<p>Jotkin tietoturvaohjelmistot saattavat estää käytön myös onnistuneen asennuksen jälkeen näyttämättä varoitusviestiä.</p> <p>Katso ohjeet käyttöoikeuden myöntämisestä tietoturvaohjelmistostasi tai kysy ohjelmiston valmistajalta.</p>	Kiinteä/langaton
Brother-laitteellesi ei ole määritetty käytettävissä olevaa IP-osoitetta.	<ul style="list-style-type: none"> Tarkista IP-osoite ja aliverkon peite. Tarkista, että sekä tietokoneen että Brother-laitteen IP-osoitteet ja aliverkon peitteet ovat oikeat ja sijaitsevat samassa verkossa. Kysy verkonvalvojalta lisätietoja IP-osoitteen ja aliverkon peitteen vahvistamisesta. Windows 	Kiinteä/langaton

Syy	Toimenpide	Yhteys
	<p>Tarkista IP-osoite ja aliverkon peite verkkoyhteyden korjaustyökalun avulla.</p> <ul style="list-style-type: none"> Mac <p>Tarkista verkkolaitteet ping-komennolla. Katso lisätietoja verkkoasetusten vahvistamisesta >> <i>Aiheeseen liittyviä tietoja: Verkkolaitteiden tarkistus ping-komennolla.</i></p>	
Epäonnistunut tulostustyö on edelleen tietokoneen tulostusjonossa.	<ul style="list-style-type: none"> Jos epäonnistunut tulostustyö on edelleen tietokoneen tulostusjonossa, poista se. Muussa tapauksessa kaksoisnapsauta tulostimen kuvaketta seuraavassa kansiossa ja peruuta kaikki asiakirjat: <ul style="list-style-type: none"> Windows 7 <p>Napsauta  (Käynnistä) > Laitteet ja tulostimet > Tulostimet ja faksit.</p> Windows 8 <p>Siirrä hiiren osoitin työpöydän oikeaan alakulmaan. Kun näyttöön tulee valikkorivi, napsauta Asetukset > Ohjauspaneeli. Valitse Laitteisto ja äänet -ryhmässä Näytä laitteet ja tulostimet > Tulostimet.</p> Windows 10 ja Windows Server 2016 <p>Valitse  > Windows-järjestelmä > Ohjauspaneeli. Valitse Laitteisto ja äänet -ryhmässä Näytä laitteet ja tulostimet > Tulostimet.</p> Windows Server 2008 <p>Napsauta Käynnistä > Ohjauspaneeli > Tulostimet.</p> Windows Server 2012 <p>Siirrä hiiren osoitin työpöydän oikeaan alakulmaan. Kun näyttöön tulee valikkorivi, napsauta Asetukset > Ohjauspaneeli. Valitse Laitteisto -ryhmässä Näytä laitteet ja tulostimet > Tulostimet.</p> Windows Server 2012 R2 <p>Napsauta Ohjauspaneeli Käynnistä-näytöllä. Napsauta Laitteisto -ryhmässä Näytä laitteet ja tulostimet.</p> macOS v10.10.5, v10.11.x, v10.12 <p>Napsauta Järjestelmäasetukset > Tulostimet ja skannerit.</p> 	Kiinteä/langaton
Brother-laitettasi ei ole yhdistetty langattomaan verkkoon.	Tulosta WLAN-raportti ja tarkasta virhekoodi tulostetusta raportista.	Langaton

Jos olet tarkastanut ja kokeillut kaikki edellä mainitut, mutta Brother-laitteesi ei edelleenkään pysty tulostamaan ja skannaamaan, poista Brother-ohjelmiston ja -ohjainten asennus ja asenna ne uudelleen.



Aiheeseen liittyviä tietoja

- [Verkko-ongelmat](#)

Liittyvät aiheet:

- [WLAN-raportin tulostus](#)
- [Verkkoyhteyden korjaustyökalun käyttö \(Windows\)](#)
- [Langattoman LAN-verkon raportin virhekoodit](#)
- [Verkkolaitteiden tarkistus ping-komennolla](#)
- [Haluan tarkistaa, että verkkolaitteet toimivat oikein.](#)

Haluan tarkistaa, että verkkolaitteet toimivat oikein.

Tarkistus	Toimenpide	Yhteys
Tarkista, että Brother-laitteeseen, tukiasemaan/reitittimeen tai keskittimeen on kytketty virta.	Tarkista seuraavaa: <ul style="list-style-type: none">• Virtajohto on kytketty oikein ja Brother-laitteeseen on kytketty virta.• Tukiasemaan/reitittimeen tai keskittimeen on kytketty virta ja linkkipainikkeen merkkivalo vilkkuu.• Laitteen kaikki pakkausmateriaalit on poistettu.• Mustekasetit on asennettu oikein.• Skannerin kansi ja tukoksen poistoaukon kansi on suljettu.• Paperi on asetettu paperikasettiin oikein.• (Kiinteät verkot) Verkkokaapeli on kytketty kunnolla Brother-laitteeseen ja reitittimeen tai keskittimeen.	Kiinteä/langaton
Tarkista, että voit lähettää tietokoneestasi "ping"-pyynnön Brother-laitteeseen.	Lähetä ping-pyyntö Brother-laitteeseen tietokoneestasi käyttämällä IP-osoitetta tai solmun nimeä Windows-komentorivillä tai Mac Terminal -sovelluksessa: Lähetä ping-pyyntö käyttämällä vaihtoehtoa <ipaddress> tai <node-name>. <ul style="list-style-type: none">• Onnistui: Brother-laite toimii oikein ja on yhteydessä samaan verkkoon kuin tietokone.• Epäonnistui: Brother-laite ei ole yhteydessä samaan verkkoon kuin tietokone. (Windows) Kysy neuvoa verkonvalvojalta ja käytä verkkoyhteyden korjaustyökalua IP-osoitteen ja aliverkon peitteen korjaamiseen. (Mac) Tarkista, että IP-osoite ja aliverkon peite on määritetty oikein.	Kiinteä/langaton
Tarkista, että Brother-laite on yhdistetty langattomaan verkkoon.	Tulosta WLAN-raportti ja tarkasta virhekoodi tulostetusta raportista.	Langaton

Jos kaikki edellä olevat kohdat on tarkistettu ja ohjeita noudatettu, katso langattoman LAN-tukiaseman/reitittimen mukana toimitetuista ohjeista, mistä SSID-nimi ja verkkoavain löytyvät ja miten ne pitää määrittää.



Aiheeseen liittyviä tietoja

- [Verkko-ongelmat](#)
 - [Verkkolaitteiden tarkistus ping-komennolla](#)

Liittyvät aiheet:

- [Tulosta verkkoasetusten raportti](#)
- [WLAN-raportin tulostus](#)
- [Verkkoyhteyden korjaustyökalun käyttö \(Windows\)](#)
- [Brother-laitteellani ei voi tulostaa, skannata tai vastaanottaa PC-FAX-tiedostoja verkon kautta](#)
- [Langattoman LAN-verkon raportin virhekoodit](#)

Verkkolaitteiden tarkistus ping-komennolla

Tarkista sekä tietokoneen että Brother-laitteen IP-osoitteet, ja varmista sitten, että verkko toimii asianmukaisesti.

>> [Määritä tietokoneesi IP-osoite \(Windows\)](#)

>> [Määritä tietokoneen IP-osoite \(Mac\)](#)

>> [Määritä Brother-laitteesi IP-osoite](#)

Määritä tietokoneesi IP-osoite (Windows)

1. Tee jokin seuraavista:

- Windows 7

Napsauta /Käynnistä > **Kaikki ohjelmat** > **Lisävarusteet** > **Komentokehote**

- Windows 8

Siirrä hiiren osoitin työpöydän oikeaan alakulmaan. Kun valikkorivi tulee näkyviin, napsauta **Etsi** > **Komentokehote**.

- Windows 10

Valitse  > **Windows-järjestelmä** > **Komentokehote**.

2. Kirjoita "ipconfig" ja paina sitten näppäimistön Enter-näppäintä.

3. Varmista IPv4-osoitteen ja aliverkon peitteen arvot.

4. Kirjoita "exit" ja paina sitten näppäimistön Enter-näppäintä.

Määritä tietokoneen IP-osoite (Mac)

1. Valitse Apple-valikosta **Järjestelmäasetukset**.

2. Napsauta **Verkko** > **Lisävalinnat** > **TCP/IP**

3. Varmista IPv4-osoitteen ja aliverkon peitteen arvot.

Määritä Brother-laitteesi IP-osoite

Tulosta verkkoasetusten raportti ja varmista IP-osoitteen ja aliverkon peitteen arvot.

```
<IP Settings >
IP Address          192.168.11.250      (set manually)
Subnet Mask         255.255.255.0
IP Gateway          192.168.100.200
Boot Method         STATIC
Boot Tries          3
IP Filter           Disabled
```

Tarkista sekä tietokoneen että Brother-laitteen IP-osoitteet. Varmista, että verkko-osoitteen osat ovat samat. Jos aliverkon peite on esimerkiksi "255.255.255.0", on normaalia, että vain isännän osoitteen osat ovat erilaiset.

	Verkko-osoite	Isännän osoite	
IP-osoite	192.168.100.	250	Aseta viimeisen numeron, joka vastaa "0" aliverkon peitteessä, arvoksi 1–254.
Aliverkon peite	255.255.255.	0	Yleensä ei ole ongelmia, kun aliverkon peite on "255.255.255.0". Käytä samaa arvoa kaikille tietokoneille.

✓ Aiheeseen liittyviä tietoja

- [Haluan tarkistaa, että verkkolaitteet toimivat oikein.](#)

Liittyvät aiheet:

- [Brother-laitteellani ei voi tulostaa, skannata tai vastaanottaa PC-FAX-tiedostoja verkon kautta](#)

Google Cloud Print -ongelmat

Ongelma	Ehdotetut toimenpiteet
Brother-laitetta ei näy tulostinluettelossa.	Varmista, että laitteen virta on kytketty.
	Vahvista, että Google Cloud Print™ on käytössä.
	Vahvista, että laite on rekisteröity Google Cloud Print™ -toimintoon. Jos sitä ei ole rekisteröity, yritä rekisteröintiä uudelleen.
Tulostus ei onnistu.	Varmista, että laitteen virta on kytketty.
	Vahvista verkkoasetukset. >> Aiheeseen liittyviä tietoja
	Joitakin tiedostoja ei voi ehkä tulostaa tai ne eivät ehkä näytä samoilta kuin näytössä esitetyt.
En pysty rekisteröimään Brother-laitettani Google Cloud Print™ -toimintoon.	Varmista, että laitteesi on liitetty verkkoon ja internet toimii.
	Tarkista, että päivämäärä ja kellonaika on asetettu oikein laitteessasi.
En näe vahvistusviestiä Brother-laitteessani, kun yritän rekisteröityä Google Cloud Print™ -toimintoon, vaikka olen toistanut rekisteröintivaiheet.	Varmista, että Brother-laite ei ole käynnissä, kun rekisteröidyt Google Cloud Print™ -toimintoon.



Aiheeseen liittyviä tietoja

- [Jos sinulla on laitteesi käyttöön liittyviä vaikeuksia](#)

Liittyvät aiheet:

- [Vianetsintä](#)
- [Verkkoasetukset Google Cloud Print -toiminnon käyttöön](#)

AirPrint-ongelmat

Ongelma	Ehdotetut toimenpiteet
Brother-laitetta ei näy tulostinluettelossa.	Varmista, että Brother-laite on kytketty päälle.
	Vahvista verkkoasetukset.
	Siirrä mobiililaite lähemmäksi langatonta tukiasemaa/reitintä tai Brother-laitetta.
Tulostus ei onnistu.	Varmista, että Brother-laite on kytketty päälle.
	Vahvista verkkoasetukset.
Yritän tulostaa monisivuisen asiakirjan iOS-laitteesta, mutta VAIN ensimmäinen sivu tulostuu.	Varmista, että käytössäsi on uusin OS-versio. Katso lisätietoja AirPrint-toiminnosta Applen tukiartikkelista: support.apple.com/kb/HT4356 .



Aiheeseen liittyviä tietoja

- [Jos sinulla on laitteesi käyttöön liittyviä vaikeuksia](#)

Liittyvät aiheet:

- [Vianetsintä](#)

Laitteen tietojen tarkistus

Tarkista Brother-laitteesi sarjanumero, laiteohjelmistoversio ja laiteohjelmiston päivitys näiden ohjeiden mukaisesti.

>> [DCP-J572DW/MFC-J491DW/MFC-J497DW](#)

>> [DCP-J772DW/DCP-J774DW/MFC-J890DW/MFC-J895DW](#)

DCP-J572DW/MFC-J491DW/MFC-J497DW

1. Paina **Menu (Valikko)**.
2. Valitse [Laitetiedot] painamalla ▲ tai ▼. Paina **OK**.
3. Valitse jokin seuraavista vaihtoehdoista painamalla ▲ tai ▼:

Valinta	Kuvaus
Sarjanumero	Tarkista laitteesi sarjanumero.
Laiteohjelmaver.	Tarkista laitteesi laiteohjelmistoversio.
Laiteohjelmiston päivitys	Päivitä laitteeseen viimeisin laiteohjelmisto.
Laiteohj. autom. tarkistus	Näytä laiteohjelmiston tiedot aloitusnäytössä.

4. Paina **OK**.
5. Paina **Stop/Exit (Lopeta/Poistu)**.

DCP-J772DW/DCP-J774DW/MFC-J890DW/MFC-J895DW

1. Paina  [Asetukset] > [Kaikki aset.] > [Laitetiedot].
2. Paina jotakin seuraavista vaihtoehdoista:

Valinta	Kuvaus
Sarjanumero	Tarkista laitteesi sarjanumero.
Laiteohjelmaver.	Tarkista laitteesi laiteohjelmistoversio.
Laiteohjelmiston päivitys	Päivitä laitteeseen viimeisin laiteohjelmisto.
Laiteohj. autom. tarkistus	Näytä laiteohjelmiston tiedot aloitusnäytössä.

3. Paina .

✓ Aiheeseen liittyviä tietoja

- [Vianetsintä](#)

Brother-laitteen asetusten palautus

TÄRKEÄÄ

(MFC-J491DW/MFC-J497DW)

Kun nollaat laitteen asetukset, laitteen muistiin tallennetut faksit saatetaan poistaa. Voit siirtää faksit tietokoneeseen tai toiseen faksilaitteeseen ennen laitteen asetusten nollausta, jotta et menetä tärkeitä viestejä.

>> [DCP-J572DW/MFC-J491DW/MFC-J497DW](#)

>> [DCP-J772DW/DCP-J774DW/MFC-J890DW/MFC-J895DW](#)

DCP-J572DW/MFC-J491DW/MFC-J497DW

1. Paina **Menu (Valikko)**.
2. Kun painat ▲ tai ▼, voit valita seuraavaa:
 - a. Valitse [Perusasetukset]. Paina **OK**.
 - b. Valitse [Tehdasasetus]. Paina **OK**.
 - c. Valitse asetusten palautusvaihtoehto, jota haluat käyttää. Paina **OK**.
3. Vahvasta painamalla ► kahden sekunnin ajan.
Laitte käynnistyy uudelleen.

DCP-J772DW/DCP-J774DW/MFC-J890DW/MFC-J895DW

1. Paina  [Asetukset] > [Kaikki aset.] > [Perusasetukset] > [Tehdasasetus].
2. Paina haluamaasi palautusvaihtoehtoa.
3. Käynnistä laite uudelleen painamalla [OK] kahden sekunnin ajan.



Aiheeseen liittyviä tietoja

- [Vianetsintä](#)
 - [Nollaustoimintojen esittely](#)

Liittyvät aiheet:

- [Faksien tai faksiraporttien siirtäminen](#)

Nollaustoimintojen esittely

TÄRKEÄÄ

(MFC-J491DW/MFC-J497DW)

Kun nollaat laitteen asetukset, laitteen muistiin tallennetut faksit saatetaan poistaa. Voit siirtää faksit tietokoneeseen tai toiseen faksilaitteeseen ennen laitteen asetusten nollausta, jotta et menetä tärkeitä viestejä.

Käytettävissä ovat seuraavat asetusten palautustoiminnot:

1. [Koneen nollaus]

Voit nollata kaikki muuttamasi laitteen asetukset, kuten päivämäärän ja kellonajan ja soittokerrat.

Osoitekirja, faksiraportit ja valittujen numeroiden historia säilyvät. (MFC-mallit)

2. [Verkko]

Voit palauttaa tulostuspalvelimen alkuperäiset oletusasetukset, kuten salasana- ja IP-osoitetiedot.

3. [Osoitekirja ja faksi] (MFC-mallit)

Osoitekirja ja faksi nollaa seuraavat asetukset:

- Osoitekirja ja ryhmäasetukset
- Muistissa olevat ohjelmoidut faksityöt (MFC-J890DW/MFC-J895DW)
Ajastettu faksi ja ajastettu keräyslähetyt
- Nimitunnus
Nimi ja numero
- Kaukofaksitoiminnot (MFC-J890DW/MFC-J895DW)
- Raportti
Lähetyksen vahvistusraportti, osoitekirja ja faksiraportti
- Historia
Soittajan tunnistushistoria ¹ ja lähtevä puhelu

- Muistissa olevat faksit

4. [Kaikki asetukset]

Kaikkien asetusten palautustoiminnoilla voit palauttaa kaikki laitteen asetukset tehdasasetuksiin.

Brother suosittelee, että näin tehtäisiin erityisesti laitteen hävittämisen yhteydessä.



(MFC-J890DW/MFC-J895DW)

Irrota liitântäkaapeli, ennen kuin valitset [Verkko] tai [Kaikki asetukset].



Aiheeseen liittyviä tietoja

- [Brother-laitteen asetusten palautus](#)

Liittyvät aiheet:

- [Faksien tai faksiraporttien siirtäminen](#)

¹ (Ei saatavilla Suomessa)

Rutiinihuolto

- Mustekasettien vaihtaminen
- Brother-laitteen puhdistaminen
- Brother-laitteen tarkistaminen
- Poista pystyviivat korjaamalla paperinsyöttöä
- Tulostusasetusvalintojen muuttaminen tulostusongelmissa
- Brother-laitteen pakkaaminen ja lähettäminen

Mustekasettien vaihtaminen

Brother-laitteessa on värin pistelaskin. Värin pistelaskin seuraa automaattisesti kaikkien neljän värikasetin väriaineen määrää. Kun laite havaitsee, että väriaine alkaa loppua, laite näyttää viestin.

Nestekidenäyttö näyttää, mikä värikasetin väriaine on vähissä tai mikä kasetti on vaihdettava. Vaihda värikasetit oikeassa järjestyksessä noudattamalla nestekidenäytön ohjeita.

Vaikka laite ilmoittaa, että värikasetti on vaihdettava, kasetissa on vielä vähän väriainetta jäljellä. Kasetissa on oltava vähän väriainetta, jotta tulostuspää ei kuivu ja vahingoitu.

⚠ HUOMIO

Jos väriainetta joutuu silmiin, huuhteile silmät välittömästi vedellä ja pyydä tarvittaessa lääkärin apua.

TÄRKEÄÄ

Brother suosittelee ehdottomasti, ettet täytä laitteen mukana toimitettuja värikasetteja uudelleen. On erittäin suositeltavaa käyttää ainoastaan aitoja Brotherin alkuperäisiä värikasetteja. Mahdollisesti yhteensopimattomien väriaineiden ja/tai värikasettien käyttö tai käytön yritys Brother-laitteessa voi vahingoittaa laitetta ja/tai johtaa epätydyttävään tulostuslaatuun. Takuu ei kata mitään ongelmia, jotka johtuvat luvattomien kolmannen osapuolen musteiden ja/tai värikasettien käytöstä. Voit suojella investointiasi ja nauttia parhaista mahdollisista käyttötuloksista Brother-laitteellasi käyttämällä Brotherin aitoja värikasetteja.

1. Avaa värikasetin kansi (1).

Jos yksi tai useampi värikasetti on vaihdettava, nestekidenäytössä näkyy [Vain MV tulostus], [Vain 1-puolinen MV-tulostus] tai [Vaihda muste].

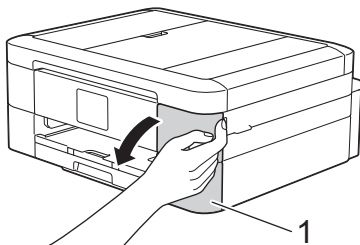

Jos musta kasetti on tyhjä, ainoa esiin tuleva viesti on [Vaihda muste]. Sinun on vaihdettava musta kasetti.

2. Vapauta nestekidenäytössä mainitun värinen värikasetti painamalla lukon vapautusvipua ja poista kasetti laitteesta kuvan mukaan.

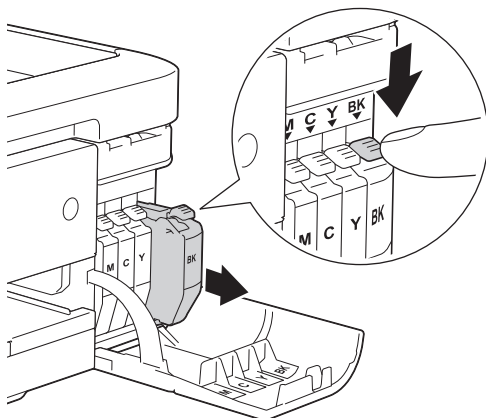

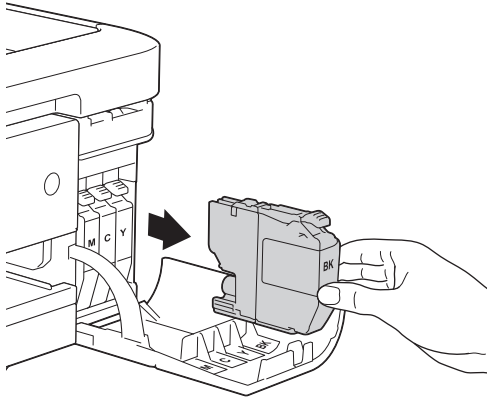

3. Avaa nestekidenäytössä mainitun värin uusi värikasettipakkaus ja poista kasetti pakkauksesta.

TÄRKEÄÄ

- ÄLÄ kosketa merkittyä (1) värikasetin aluetta. Jos teet niin, laite ei ehkä havaitse värikasettia.

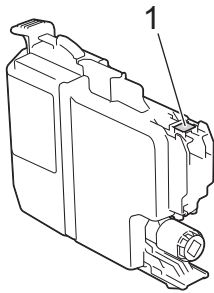

- Ravista nopeasti vain **mustaa** värikasettia vaakasuunnassa 15 kertaa kuvan mukaan ennen sen asettamista laitteeseen.

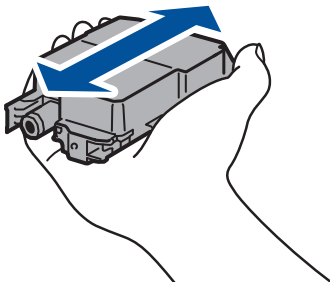

4. Aseta värikasetti tarrassa olevan nuolen suuntaisesti.

Jokaisella värillä on oma oikea paikkansa.

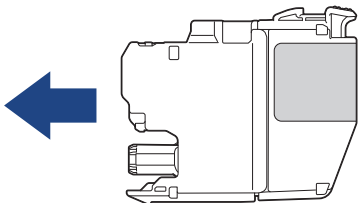

5. Työnnä varovasti värikasetin takaosaa, jossa lukee "PUSH" (Työnnä), kunnes värikasetti lukittuu paikalleen. Sulje sitten värikasetin kansi.

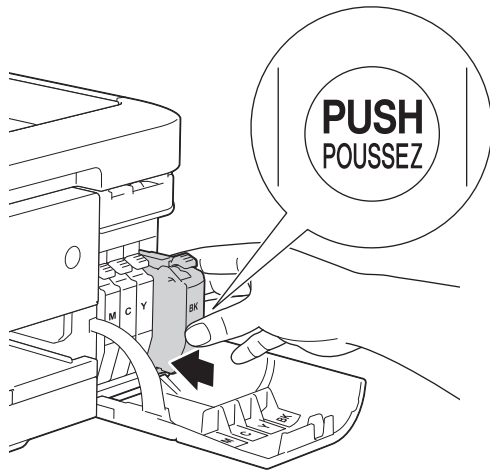

Laite nolaa värin pistelaskimen automaattisesti.



Jos nestekidenäytössä näkyy [Ei mustekasettia] tai [Ei tunnista] värikasetin asennuksen jälkeen, tarkista, että värikasetti on asennettu asianmukaisesti. Irrota värikasetti ja asenna se hitaasti uudelleen, kunnes se lukittuu paikalleen.

TÄRKEÄÄ

- ÄLÄ ravista värikasetteja. Jos iholle tai vaatteille joutuu väriainetta, pese se heti pois saippualla tai puhdistusaineella.
- ÄLÄ poista värikasetteja laitteesta, ellei niitä tarvitse vaihtaa; laite ei tunnista jäljellä olevan väriaineen määrää.
- ÄLÄ kosketa värikasettien asetuspaikkoja; väriaine saattaa joutua iholle.
- Jos värikasetti asennetaan väärään paikkaan ja väriaineiden värit sekoittuvat, nestekidenäytössä on viesti [Väärä musteen väri].
Tarkista, mitkä värikasetit eivät vastaa paikkansa väriä, ja siirrä nämä kasetit oikeille paikoilleen.
- Kun olet avannut värikasetin, asenna se laitteeseen ja käytä se loppuun kuuden kuukauden kuluessa asennuksesta. Käytä avaamattomat värikasetit pakkaukseen merkittyyn käyttöpäivään mennessä.
- ÄLÄ pura tai avaa värikasettia, koska muste voi valua ulos.



Aiheeseen liittyviä tietoja

- Rutiinihuolto

Liittyvät aiheet:

- Virhe- ja huoltoviestit
- Paperinkäsittely- ja tulostusongelmat
- Brother-laitteen pakkaaminen ja lähettäminen

Brother-laitteen puhdistaminen

- [Skannerin puhdistaminen](#)
- [Brother-laitteen tulostuspään puhdistaminen](#)
- [Tulostuspään puhdistaminen tietokoneella \(Windows\)](#)
- [Tulostuspään puhdistaminen tietokoneella \(Mac\)](#)
- [LCD-näytön puhdistaminen](#)
- [Laitteen ulkopinnan puhdistaminen](#)
- [Laitteen tulostinalustan puhdistaminen](#)
- [Paperinsyöttörullien puhdistaminen](#)
- [Pohja-alustan puhdistaminen](#)
- [Paperinsyöttörullien puhdistaminen](#)

Skannerin puhdistaminen

1. Irrota laitteen sähköjohto pistorasiasta.
2. Nosta valotustason kansi (1). Puhdista valotustaso (2) ja valkoinen muovi (3) pehmeällä nukkaamattomalla kankaalla, jota on kostutettu kevyesti vedellä.

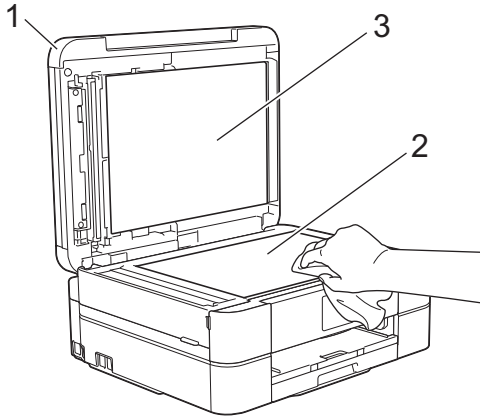

3. Puhdista ADS-yksikössä oleva valkoinen tanko (1) ja valotuslasikaistale (2) pehmeällä nukkaamattomalla kankaalla, jota on kostutettu kevyesti vedellä. (Vain ADS-mallit)

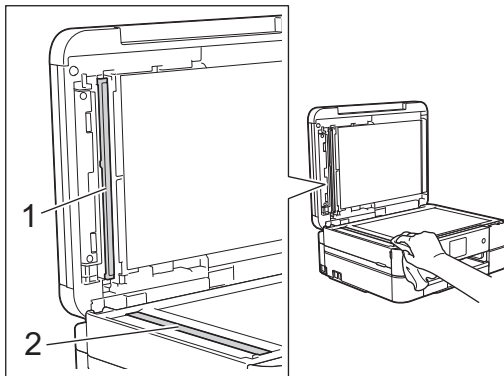

(Vain ADS-mallit)

Sen lisäksi, että puhdistat valotustason ja lasisuikaleen pehmeällä nukattomalla liinalla, joka on kostutettu vedellä, tarkista lasisuikaleen pinnan puhtaus pyyhkäisemällä sitä sormenpäällä. Jos tunnet lasisuikaleella likaa tai roskaa, puhdista se uudelleen varsinkin kyseisen alueen kohdalta. Puhdistus saatetaan joutua uusimaan jopa kolme tai neljä kertaa. Tarkista tulos ottamalla laitteella kopio jokaisen puhdistuskerran jälkeen.



Jos lasisuikaleella on likaa tai korjauslakkaa, tulosteissa näkyy pystysuora viiva.



Viiva katoaa lasisuikaleen puhdistamisen jälkeen.



Aiheeseen liittyviä tietoja

- Brother-laitteen puhdistaminen

Liittyvät aiheet:

- Puhelin- ja faksiongelmat
- Muita ongelmia

Brother-laitteen tulostuspään puhdistaminen

Laite puhdistaa tulostuspään automaattisesti tarvittaessa, jotta tulostuslaatu pysyisi hyvänä. Jos tulostuslaadussa on ongelmia, käynnistä puhdistus manuaalisesti.

- Puhdista tulostuspää, jos tulosteiden tekstissä tai kuvissa on vaakasuora viiva tai tyhjä alue. Ongelmallisen värin mukaan voit valita vain mustan, kolmen värin (keltainen/syaani/magenta) tai jokaisen neljän värin puhdistamisen yhdellä kertaa.
- Tulostuspäiden puhdistus kuluttaa väriainetta.
- Väriainetta kuluu turhaan, jos puhdistat laitteen liian usein.

TÄRKEÄÄ

ÄLÄ kosketa tulostuspäätä. Kosketus saattaa vahingoittaa tulostuspäätä pysyvästi ja mitätöidä tulostuspään takuun.

>> [DCP-J572DW/MFC-J491DW/MFC-J497DW](#)

>> [DCP-J772DW/DCP-J774DW/MFC-J890DW/MFC-J895DW](#)

DCP-J572DW/MFC-J491DW/MFC-J497DW

1. Paina **Menu (Valikko)**.
2. Kun painat ▲ tai ▼, voit valita seuraavaa:
 - a. Valitse [Yleiset aset.]. Paina **OK**.
 - b. Valitse [Ylläpito]. Paina **OK**.
 - c. Valitse [Tulostuspään puhdist.]. Paina **OK**.
 - d. Valitse [Vain musta], [Vain väri] tai [Kaikki]. Paina **OK**.
 - e. Valitse [Normaali], [Vahva] tai [Voimakkain]. Paina **OK**.
3. Paina ▶.
Laite puhdistaa tulostuspään.



- Jos olet puhdistanut tulostuspään eikä tulostusjälki ole parantunut, kokeile kunkin ongelmallisen värin värikasetin korvaamista uudella alkuperäisellä Brother-merkkisellä värikasetilla. Yritä puhdistaa tulostuspää uudelleen. Jos tulostusjälki ei ole parantunut, ota yhteys Brotherin asiakaspalveluun tai paikalliseen Brother-jälleenmyyjään. .
- Voit puhdistaa tulostuspään myös tietokoneesta.

DCP-J772DW/DCP-J774DW/MFC-J890DW/MFC-J895DW

1. Paina  [Asetukset] > [Ylläpito] > [Tulostuspään puhdist.].
2. Paina [Vain musta], [Vain väri] tai [Kaikki].
3. Paina [Normaali], [Vahva] tai [Voimakkain].
4. Paina [Aloita].
Laite puhdistaa tulostuspään.



- Jos olet puhdistanut tulostuspään eikä tulostusjälki ole parantunut, kokeile kunkin ongelmallisen värin värikasetin korvaamista uudella alkuperäisellä Brother-merkkisellä värikasetilla. Yritä puhdistaa tulostuspää uudelleen. Jos tulostusjälki ei ole parantunut, ota yhteys Brotherin asiakaspalveluun tai paikalliseen Brother-jälleenmyyjään. .
- Voit puhdistaa tulostuspään myös tietokoneesta.



Aiheeseen liittyviä tietoja

- Brother-laitteen puhdistaminen

Liittyvät aiheet:

- Paperinkäsittely- ja tulostusongelmat
- Tulostuspään puhdistaminen tietokoneella (Windows)
- Tulostuspään puhdistaminen tietokoneella (Mac)

Tulostuspään puhdistaminen tietokoneella (Windows)

Laite puhdistaa tulostuspään automaattisesti tarvittaessa, jotta tulostuslaatu pysyisi hyvänä. Jos tulostuslaadussa on ongelmia, käynnistä puhdistus manuaalisesti.

1. Tee jokin seuraavista:

- Windows Server 2008

Valitse  (**Käynnistä**) > **Ohjauspaneeli** > **Laitteisto ja äänet** > **Tulostimet**.

- Windows 7 ja Windows Server 2008 R2

Valitse  (**Käynnistä**) > **Laitteet ja tulostimet**.

- Windows 8

Siirrä hiiren osoitin työpöydän oikeaan alakulmaan. Kun valikkopalkki avautuu, napsauta **Asetukset** ja sitten **Ohjauspaneeli**. Napsauta **Laitteisto ja äänet** -ryhmässä **Näytä laitteet ja tulostimet**.

- Windows Server 2012

Siirrä hiiren osoitin työpöydän oikeaan alakulmaan. Kun valikkopalkki avautuu, napsauta **Asetukset** ja sitten **Ohjauspaneeli**. Napsauta **Laitteisto** -ryhmässä **Näytä laitteet ja tulostimet**.

- Windows Server 2012 R2

Napsauta **Ohjauspaneeli Käynnistä**-näytöllä. Napsauta **Laitteisto** -ryhmässä **Näytä laitteet ja tulostimet**.

- Windows 10 ja Windows Server 2016

Valitse  > **Windows-järjestelmä** > **Ohjauspaneeli**. Valitse **Laitteisto ja äänet** -ryhmässä **Näytä laitteet ja tulostimet**.

2. Napsauta hiiren kakkospainikkeella **Brother MFC-XXXX Printer** -kuvaketta (jossa XXXX on mallin nimi) ja valitse sen jälkeen **Tulostusasetukset**. Jos tulostinohjainvalinnat tulevat näkyviin valitse tulostinohjaimesi.

Tulostimen ajurin valintaikkuna avautuu.

3. Napsauta **Kunnossapito**-välilehteä.

4. Valitse jokin seuraavista vaihtoehdoista:

Asetus	Kuvaus
Tarkista tulostuslaatu...	Tämän avulla tulostat testisivun ja tarkistat tulostuslaadun.
Tulostuspään puhdistaminen...	Tämän avulla käynnistät puhdistuksen manuaalisesti. Valitse, jos testisivun tekstissä tai grafiikassa näkyy juovia tai vaaleita kohtia.

5. Tee jokin seuraavista:

- Jos valitsit **Tarkista tulostuslaatu...** -vaihtoehdon, napsauta **Käynnistä**.

Laite tulostaa testisivun.

- Jos valitsit **Tulostuspään puhdistaminen...** -vaihtoehdon, valitse puhdistustyyppiksi **Vain musta**, **Vain värit** tai **Kaikki**, ja napsauta sitten **Seuraava**.

6. Valitse puhdistuksen voimakkuudeksi **Normaali**, **Voimakas** tai **Voimakkain**, ja napsauta sitten **Seuraava**.

7. Napsauta **Käynnistä**.

Laite aloittaa puhdistuksen.



Aiheeseen liittyviä tietoja

- [Brother-laitteen puhdistaminen](#)

Liittyvät aiheet:

- [Paperinkäsittely- ja tulostusongelmat](#)

-
- Brother-laitteen tulostuspään puhdistaminen
-

Tulostuspään puhdistaminen tietokoneella (Mac)

Laite puhdistaa tulostuspään automaattisesti tarvittaessa, jotta tulostuslaatu pysyisi hyvänä. Jos tulostuslaadussa on ongelmia, käynnistä puhdistus manuaalisesti.

1. Valitse Apple-valikosta **Järjestelmäasetukset**.
2. Valitse **Tulostimet ja skannerit** ja valitse sitten laite.
3. Osoita **Valinnat ja tarvikkeet**-painiketta.
4. Osoita **Työkalu**-välilehteä ja sitten **Avaa Tulostintyökalu** -painiketta.
Näkyviin tulee Status Monitor -näyttö.
5. Napsauta **Ohjaus**-valikkoa ja valitse **Kunnossapito**.
6. Valitse jokin seuraavista vaihtoehdoista:

Asetus	Kuvaus
Tarkista tulostuslaatu...	Tämän avulla tulostat testisivun ja tarkistat tulostuslaadun.
Tulostuspään puhdistaminen...	Tämän avulla käynnistät puhdistuksen manuaalisesti. Valitse, jos testisivun tekstissä tai grafiikassa näkyy juovia tai vaaleita kohtia.

7. Tee jokin seuraavista:
 - Jos valitsit **Tarkista tulostuslaatu...** -vaihtoehdon, napsauta **Käynnistä**.
Laite tulostaa testisivun.
 - Jos valitsit **Tulostuspään puhdistaminen...** -vaihtoehdon, valitse puhdistustyyppiksi **Vain musta**, **Vain värit** tai **Kaikki**, ja osoita sitten **Seuraava**.
8. Valitse puhdistuksen voimakkuudeksi **Normaali**, **Voimakas** tai **Voimakkain**, ja napsauta sitten **Seuraava**.
9. Napsauta **Käynnistä**.
Laite aloittaa puhdistuksen.



Aiheeseen liittyviä tietoja

- [Brother-laitteen puhdistaminen](#)

Liittyvät aiheet:

- [Paperinkäsittely- ja tulostusongelmat](#)
- [Brother-laitteen tulostuspään puhdistaminen](#)

LCD-näytön puhdistaminen

TÄRKEÄÄ

ÄLÄ käytä nestemäistä puhdistusainetta (ei myöskään etanolia).

1. Katkaise laitteen virta pitämällä -näppäintä painettuna. Nestekidenäytössä näkyy [Sammutetaan] muutaman sekunnin ajan, ennen kuin virta katkeaa.
2. Puhdista nestekidenäyttö kuivalla nukattomalla liinalla.

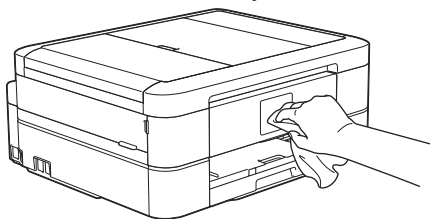

Aiheeseen liittyviä tietoja

- [Brother-laitteen puhdistaminen](#)

Laitteen ulkopinnan puhdistaminen

TÄRKEÄÄ

- Puhdistus haihtuvilla liuottimilla, kuten tinnerillä tai puhdistusbensiinillä, vahingoittaa laitteen ulkopintaa.
- ÄLÄ käytä ammoniakkia sisältäviä puhdistusaineita.
- ÄLÄ käytä isopropyylialkoholia lian poistoon ohjauspaneelista. Se voi vaurioittaa paneelia.

1. Jos paperituen läppä on auki, sulje se ja sulje sitten myös paperituki.
2. Vedä paperikasetti (1) kokonaan ulos laitteesta.

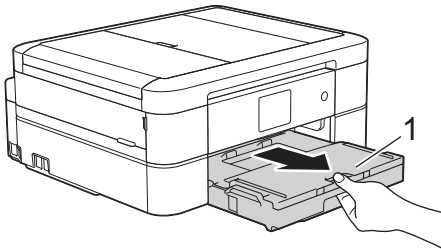

3. Pyyhi laitteen ulkopinta pehmeällä, nukkaamattomalla liinalla puhtaaksi pölystä.

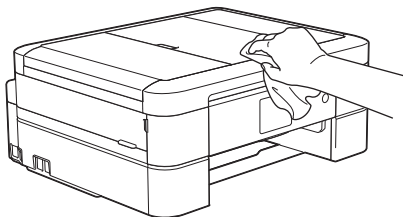

4. Nosta luovutusalustan kansi ja poista paperikasetin sisään mahdollisesti juuttunut materiaali.

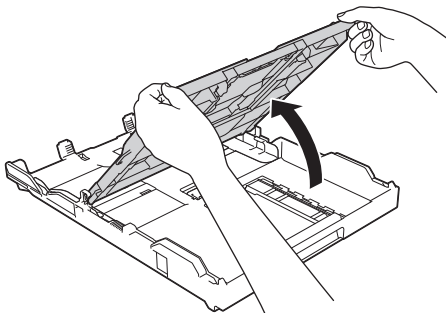

5. Pyyhi paperikasetti sisä- ja ulkopuolelta pehmeällä, nukkaamattomalla liinalla puhtaaksi pölystä.

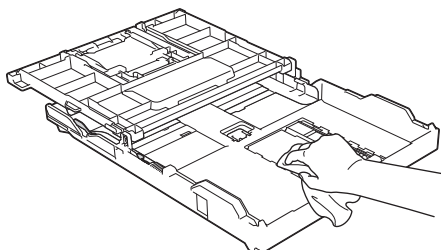

6. Sulje luovutusalustan kansi ja työnnä paperikasetti hitaasti kokonaan takaisin laitteeseen.



Aiheeseen liittyviä tietoja

- [Brother-laitteen puhdistaminen](#)

Laitteen tulostinalustan puhdistaminen

⚠️ VAROITUS

⚡ Irrota laitteen sähköjohto pistorasiasta ennen tulostimen tulostinalustan puhdistusta sähköiskun välttämiseksi.

1. Nosta skannerin kansi auki molemmilla käsillä laitteen sivuilla sijaitsevista tartuntakohdista.
2. Puhdista laitteen tulostinalusta (1) ja sitä ympäröivä alue pyyhkimällä levinnyt väriaine pehmeällä, nukattomalla liinalla.

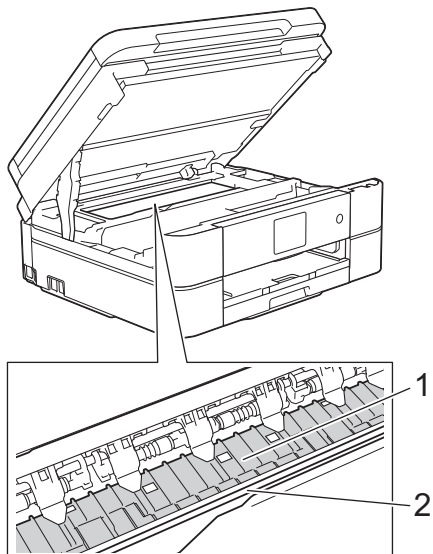

TÄRKEÄÄ

ÄLÄ kosketa kooderin nauhaa, ohutta muovista nauhaa, joka ulottuu koko laitteen leveydelle (2). Jos näin tehdään, seurauksena voi olla laitteen vaurioituminen.

3. Sulje skannerin kansi varovasti molemmin käsin.

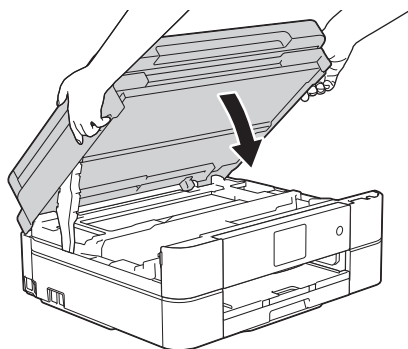

4. Kytke virtajohto uudelleen.



Aiheeseen liittyviä tietoja

- [Brother-laitteen puhdistaminen](#)

Liittyvät aiheet:

- [Paperinkäsittely- ja tulostusongelmat](#)

Paperinsyöttörullien puhdistaminen

Jos paperinsyöttöteloissa on mustetahroja tai kertynyttä paperipölyä, seurauksena voi olla paperin syöttöongelmia.

1. Irrota laitteen sähköjohto pistorasiasta.
2. Jos paperituen läppä on auki, sulje se ja sulje sitten myös paperituki.
3. Vedä paperikasetti (1) kokonaan ulos laitteesta.

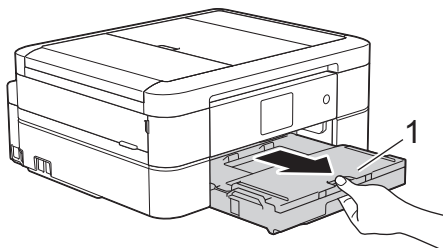

4. Puhdista paperinsyöttörullien etupuoli (1) pehmeällä nukattomalla liinalla, joka on kostutettu kevyesti vedellä. Pyyhi sivusuuntaisin liikkein. Kuivaa pois kosteus pyyhkimällä rullat puhdistuksen jälkeen kuivalla, pehmeällä ja nukattomalla liinalla.

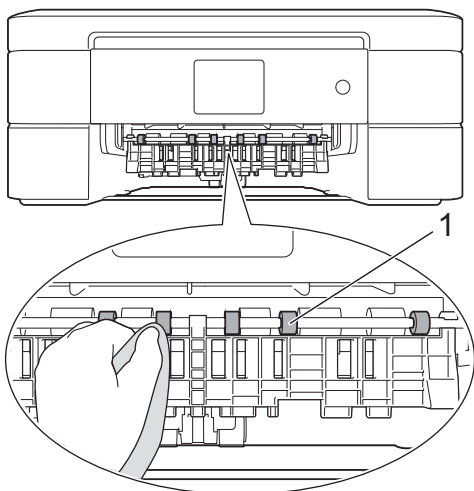

5. Nosta paperitukosten selvittämiseen tarkoitettu läppä (2). Puhdista sitten paperinsyöttörullien (1) takaosa pehmeällä nukattomalla liinalla, joka on kostutettu kevyesti vedellä. Poista kosteus pyyhkimällä rullat puhdistuksen jälkeen kuivalla, pehmeällä ja nukattomalla liinalla.

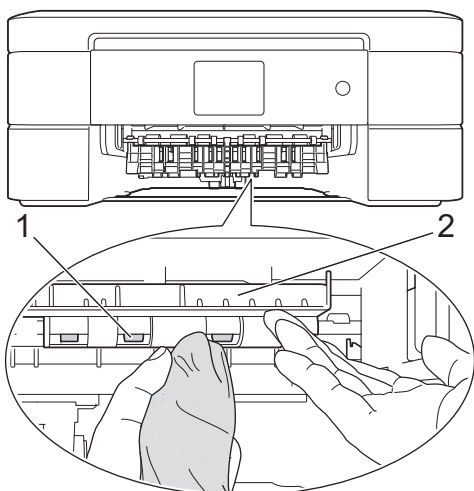

6. Työnnä paperikasetti hitaasti kokonaan laitteeseen.
7. Kytke virtajohto uudelleen.



Älä käytä laitetta, ennen kuin rullat ovat kuivat. Laitteen käyttö ennen rullien kuivumista voi aiheuttaa paperinsyöttöongelmia.



Aiheeseen liittyviä tietoja

- [Brother-laitteen puhdistaminen](#)

Liittyvät aiheet:

- [Paperinkäsittely- ja tulostusongelmat](#)
-

Pohja-alustan puhdistaminen

Pohja-alustan säännöllisen puhdistamisen avulla voidaan estää laitetta syöttämästä useita arkkeja kerrallaan silloin, kun kasetissa on vain muutamia arkkeja jäljellä.

1. Jos paperituen läppä on auki, sulje se ja sulje sitten myös paperituki.
2. Vedä paperikasetti (1) kokonaan ulos laitteesta.

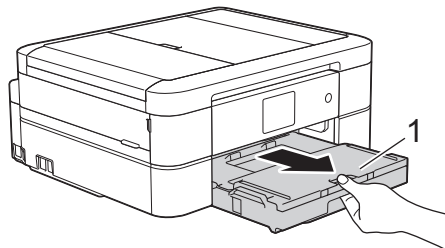

3. Puhdista erottelukumi (1) pehmeällä nukkaamattomalla kankaalla, jota on kostutettu kevyesti vedellä. Kun käytössä on DCP-J572DW/DCP-J772DW/DCP-J774DW, puhdista myös valokuvapaperikasetin erottelukumi (2) pehmeällä nukattomalla veteen kostutetulla liinalla. Kuivaa pois kosteus pyyhkimällä erottelukumi puhdistuksen jälkeen kuivalla, pehmeällä ja nukattomalla liinalla.

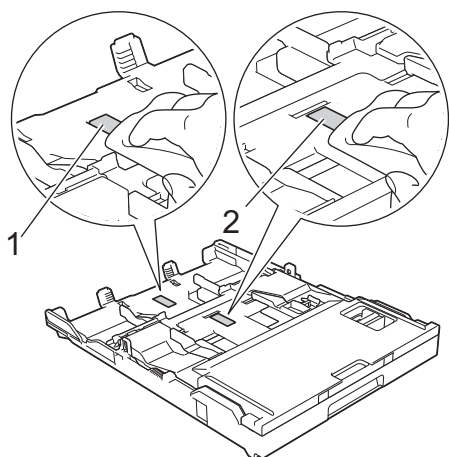

4. Työnnä paperikasetti hitaasti kokonaan laitteeseen.

✓ Aiheeseen liittyviä tietoja

- [Brother-laitteen puhdistaminen](#)

Liittyvät aiheet:

- [Paperinkäsittely- ja tulostusongelmat](#)

Paperinsyöttörullien puhdistaminen

Paperinsyöttörullien säännöllinen puhdistus varmistaa paperinsyötön oikean toiminnan, mikä ehkäisee paperitukoksia.

1. Irrota laitteen sähköjohto pistorasiasta.
2. Jos paperituen läppä (1) on auki, sulje se ja sulje sitten myös paperituki (2).

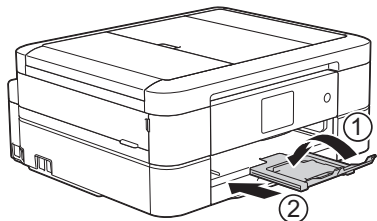

3. Vedä paperikasetti kokonaan laitteesta.
4. Puhdista paperinsyöttörullat (1) pehmeällä nukattomalla liinalla, joka on kostutettu kevyesti vedellä. Käännä rullia hitaasti, jotta niiden koko pinta puhdistuu. Kuivaa pois kosteus pyyhkimällä rullat puhdistuksen jälkeen kuivalla, pehmeällä ja nukattomalla liinalla.

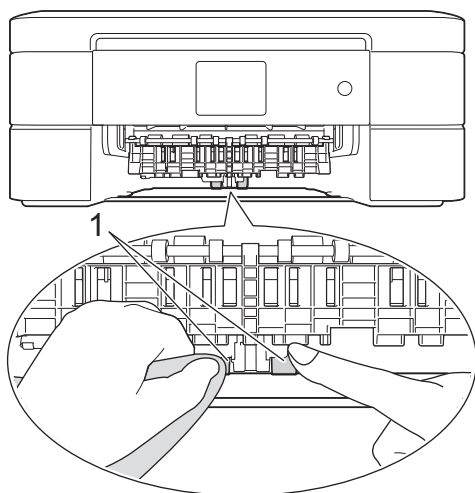

5. Työnnä paperikasetti hitaasti kokonaan laitteeseen.
6. Kytke virtajohto uudelleen.



Aiheeseen liittyviä tietoja

- [Brother-laitteen puhdistaminen](#)

Liittyvät aiheet:

- [Virhe- ja huoltoviestit](#)
- [Paperinkäsittely- ja tulostusongelmat](#)

Brother-laitteen tarkistaminen

- [Tulostuslaadun tarkastaminen](#)
- [Brother-laitteen tulostuksen kohdistuksen tarkistaminen](#)
- [Väriaineen määrän tarkistus](#)
- [Laitteen tilan valvonta tietokoneesta \(Windows\)](#)
- [Laitetilan valvonta tietokoneeltasi \(Mac\)](#)

Tulostuslaadun tarkastaminen

Jos tulosteiden värit ja teksti ovat haalistuneita tai juovikkaita, tulostuspään suuttimet saattavat olla tukossa. Tulosta tulostuslaadun tarkistusarkki ja katso suuttimien tarkistuskuviota.

>> [DCP-J572DW/MFC-J491DW/MFC-J497DW](#)

>> [DCP-J772DW/DCP-J774DW/MFC-J890DW/MFC-J895DW](#)

DCP-J572DW/MFC-J491DW/MFC-J497DW

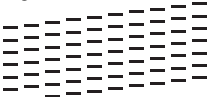
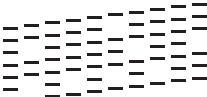
1. Paina **Menu (Valikko)**.
 2. Kun painat ▲ tai ▼, voit valita seuraavaa:
 - a. Valitse [Yleiset aset.]. Paina **OK**.
 - b. Valitse [Ylläpito]. Paina **OK**.
 - c. Valitse [Par. tulostuslaatu]. Paina **OK**.
 - d. Valitse [Par. tulostuslaatu] uudelleen. Paina **OK**.
 3. Paina ►.
Laitte tulostaa tulostuslaadun tarkistussivun.
 4. Tarkista arkilta neljän värillisen palkin laatu.
 5. LCD kysyy tulostuslaatua. Tee jokin seuraavista:
 - Jos kaikki viivat ovat selkeitä ja näkyvissä, valitse [Ei] painamalla ◀.
Tulostuslaadun tarkistus suoritetaan loppuun.
 - Jos viivoja puuttuu (katso **huono**, alla), valitse [Kyllä] painamalla ►.
- Hyvä**
- 
- Huono**
- 
6. LCD-näytössä näkyy kehote tarkistaa kunkin värin tulostuslaatu. Valitse kuvio (1–4), joka vastaa parhaiten tulostustulosta painamalla ◀ tai ►, ja paina sitten **OK**.
7. Tee jokin seuraavista:
 - Jos tulostuspään puhdistusta tarvitaan, käynnistä puhdistus painamalla ►.
 - Jos tulostuspäätä ei tarvitse puhdistaa, muste- tai ylläpitonäyttö tulee uudelleen esiin nestekidenäyttöön.
8. Kun puhdistus on valmis, nestekidenäytössä kysytään, haluatko tarkistaa tulostuslaadun uudelleen.
Aloita tulostuslaadun tarkistus painamalla ► [Kyllä].
9. Paina uudelleen ►.
Laitte tulostaa tulostuslaadun tarkistussivun uudelleen. Tarkista arkilta neljän värillisen palkin laatu uudelleen.

Jos olet puhdistanut tulostuspään eikä tulostusjälki ole parantunut, kokeile kunkin ongelmallisen värin värikasetin korvaamista uudella alkuperäisellä Brother-merkkisellä vaihtovärikasetilla. Yritä puhdistaa tulostuspää uudelleen. Jos tulostusjälki ei ole parantunut, ota yhteys Brotherin asiakaspalveluun tai paikalliseen Brother-jälleenmyyjään. .

TÄRKEÄÄ

ÄLÄ kosketa tulostuspäätä. Kosketus saattaa vahingoittaa tulostuspäätä pysyvästi ja mitätöidä tulostuspään takuun.





Kun tulostuspään suutin on tukkeutunut, tuloste näyttää tällaiselta.



Kun tulostuspään suutin on puhdistettu, vaakasuorat viivat ovat hävinneet.



DCP-J772DW/DCP-J774DW/MFC-J890DW/MFC-J895DW

1. Paina  [Asetukset] > [Ylläpito] > [Paranna tulostuslaatua] > [Tarkista tulostuslaatu].
2. Paina [Aloita].
Laite tulostaa tulostuslaadun tarkistussivun.
3. Tarkista arkilta neljän värillisen palkin laatu.
4. Kosketusnäytössä on kysymys tulostuslaadusta. Tee jokin seuraavista:
 - Jos kaikki viivat ovat selkeitä ja näkyvissä, paina [Ei] ja lopeta sitten tulostuslaadun tarkistus painamalla .
 - Jos viivoja puuttuu (katso **huono**, alla), paina [Kyllä].

Hyvä

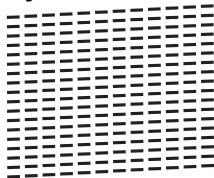

Huono

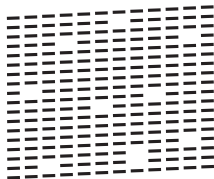

5. Kosketusnäytössä on kehote tarkistaa kunkin värin tulostuslaatu. Paina kuvion (1–4) numeroa, joka vastaa parhaiten tulostustulosta.
6. Tee jokin seuraavista:
 - Jos tulostuspään puhdistusta tarvitaan, käynnistä puhdistus painamalla [Aloita].
 - Jos tulostuspään puhdistusta ei tarvita, ylläpito näytö tulee uudelleen esiin kosketusnäyttöön. Paina .
7. Kun puhdistus on valmis, kosketusnäytössä kysytään, haluatko tulostaa tulostuslaadun tarkistussivun uudelleen. Paina [Kyllä] ja paina sitten [Aloita].

Laite tulostaa tulostuslaadun tarkistussivun uudelleen. Tarkista arkilta neljän värillisen palkin laatu uudelleen.

Jos olet puhdistanut tulostuspään eikä tulostusjälki ole parantunut, kokeile kunkin ongelmallisen värin värikasetin korvaamista alkuperäisellä Brother-merkkisellä värikasetilla. Yritä puhdistaa tulostuspää uudelleen. Jos tulostusjälki ei ole parantunut, ota yhteys Brotherin asiakaspalveluun tai paikalliseen Brother-jälleenmyyjään. .

TÄRKEÄÄ

ÄLÄ kosketa tulostuspäätä. Kosketus saattaa vahingoittaa tulostuspäätä pysyvästi ja mitätöidä tulostuspään takuun.



Kun tulostuspään suutin on tukkeutunut, tuloste näyttää tällaiselta.



Kun tulostuspään suutin on puhdistettu, viivat ovat hävinneet.



Aiheeseen liittyviä tietoja

- [Brother-laitteen tarkistaminen](#)

Liittyvät aiheet:

- [Paperinkäsittely- ja tulostusongelmat](#)

Brother-laitteen tulostuksen kohdistuksen tarkistaminen

Jos tulostettu teksti on epäselvää tai kuvat haaleita laitteen siirtämisen jälkeen, säädä tulostuksen kohdistusta.

>> [DCP-J572DW/MFC-J491DW/MFC-J497DW](#)

>> [DCP-J772DW/DCP-J774DW/MFC-J890DW/MFC-J895DW](#)

DCP-J572DW/MFC-J491DW/MFC-J497DW

1. Paina **Menu (Valikko)**.
2. Kun painat ▲ tai ▼, voit valita seuraavaa:
 - a. Valitse [Yleiset aset.]. Paina **OK**.
 - b. Valitse [Ylläpito]. Paina **OK**.
 - c. Valitse [Par. tulostuslaatu]. Paina **OK**.
 - d. Valitse [Kohdistus]. Paina **OK**.
3. Paina ▶.
4. Paina uudelleen ▶.

Laite aloittaa kohdistustestisivun tulostuksen.

(A)

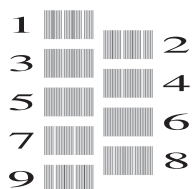

5. Kuvio (A): Paina ◀ tai ▶, kunnes näytössä on sen testitulosteen numero, jossa on vähiten näkyviä pystyjuovia (1–9). Paina sitten **OK**.

Yllä olevassa esimerkissä numero 6 on sopivin valinta.

Toista tämä vaihe muille kuviolle.



Kun tulostuksen kohdistusta ei ole säädetty oikein, teksti näyttää sumealta tai vääristyneeltä, kuten oheisessa kuvassa.

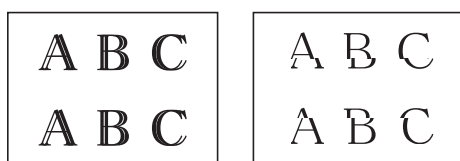

Kun tulostuksen kohdistus on säädetty oikein, teksti näyttää tältä.



6. Paina **Stop/Exit (Lopeta/Poistu)**.

DCP-J772DW/DCP-J774DW/MFC-J890DW/MFC-J895DW

1. Paina  [Muste] > [Paranna tulostuslaatua] > [Kohdistus].



Voit myös painaa  [Asetukset] > [Ylläpito] > [Paranna tulostuslaatua] > [Kohdistus].

2. Paina [Seur.].
3. Paina [Aloita].

Laite tulostaa kohdistustestisivun.

(A)

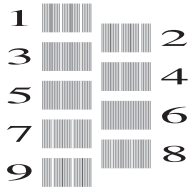

4. Kuvio (A): Paina ▲ tai ▼, kunnes näytössä on sen testitulosteen numero, jossa on vähiten näkyviä pystyjuovia (1–9). Paina sitten kyseistä numeroa (yllä olevassa esimerkissä 6 on paras valinta). Paina [OK].

Toista tämä vaihe muille kuviolle.



Kun tulostuksen kohdistusta ei ole säädetty oikein, teksti näyttää sumealta tai vääristyneeltä, kuten oheisessa kuvassa.

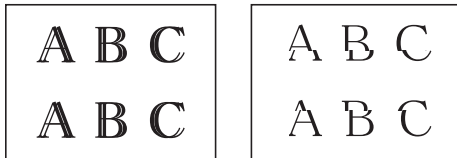

Kun tulostuksen kohdistus on säädetty oikein, teksti näyttää tältä.



5. Paina .



Aiheeseen liittyviä tietoja

- [Brother-laitteen tarkistaminen](#)

Liittyvät aiheet:

- [Paperinkäsittely- ja tulostusongelmat](#)

Väriaineen määrän tarkistus

Vaikka nestekidenäytössä näkyy väriaineen määrän kuvake, kussakin kasetissa jäljellä olevan väriaineen voi tarkastaa väriainevalikossa olevasta suuresta kaaviosta.

>> DCP-J572DW/MFC-J491DW/MFC-J497DW

>> DCP-J772DW/DCP-J774DW/MFC-J890DW/MFC-J895DW

DCP-J572DW/MFC-J491DW/MFC-J497DW

1. Paina **Menu (Valikko)**.
2. Kun painat ▲ tai ▼, voit valita seuraavaa:
 - a. Valitse [Yleiset aset.]. Paina **OK**.
 - b. Valitse [Ylläpito]. Paina **OK**.
 - c. Valitse [Mustetta jälj.]. Paina **OK**.

Nestekidenäytössä näytetään väriaineen määrä.



- Kun värikasetin käyttöikä on loppumassa tai siinä on ongelmaa, jokin seuraavista kuvakkeista tulee näkyviin.

	Musteen määrä on alhainen.
	Värikasetin käyttöikä on loppumassa.
	Värikasetissa on ongelma.

- Kun haluat tarkistaa tai tulostaa värikasettien mallinumerot, voit palata [Ylläpito] -valikon näyttöön painamalla **Clear/Back (Tyhjennä/Takaisin)** ja valitsemalla sitten [Mustekasettimalli].

Paina **OK**, ja noudata nestekidenäytön ohjeita.

3. Paina **Stop/Exit (Lopeta/Poistu)**.



Voit tarkistaa väriaineen määrän myös tietokoneesta.

DCP-J772DW/DCP-J774DW/MFC-J890DW/MFC-J895DW

1. Paina [Muste] > [Mustetta jälj.]. Kosketusnäytössä näytetään väriaineen määrä.



- Voit myös painaa [Asetukset] > [Ylläpito] > [Mustetta jälj.].
- Kun värikasetin käyttöikä on loppumassa tai siinä on ongelmaa, jokin seuraavista kuvakkeista tulee näkyviin.

	Musteen määrä on alhainen.
	Värikasetin käyttöikä on loppumassa.
	Värikasetissa on ongelma.

- Kun haluat tarkistaa tai tulostaa värikasettien mallinumerot, painamalla (Takaisin) voit palata [Muste] -valikon näyttöön.

Paina [Mustekasettimalli], ja noudata kosketusnäytön ohjeita.

2. Paina .



Voit tarkistaa väriaineen määrän myös tietokoneesta.



Aiheeseen liittyviä tietoja

- Brother-laitteen tarkistaminen

Liittyvät aiheet:

- Nestekidenäytön esittely
 - Asetukset-näytön esittely
 - Asiakirjan tulostaminen (Windows)
 - Asiakirjan tulostaminen (Mac)
 - Laitteen tilan valvonta tietokoneesta (Windows)
-

Laitteen tilan valvonta tietokoneesta (Windows)

Status Monitor -apuohjelma on muokattava yhden tai usean laitteen valvontaan tarkoitettu ohjelmatyökalu, joka esittää virheviestit näytöllä.

• Tee jokin seuraavista:

- Kaksoisnapsauta  -kuvaketta tehtävärivillä.

- Windows 7

Napsauta  (Käynnistä) > **Kaikki ohjelmat** > **Brother** > **Brother Utilities**.

Napsauta avattavaa luetteloa ja valitse mallisi nimi (jos sitä ei ole jo valittu). Napsauta **Työkalut** vasemmassa selauspalkissa ja valitse **Status Monitor**.

- Windows 8 ja Windows 10

Napsauta  (**Brother Utilities**) ja napsauta sitten pudotusluetteloa ja valitse mallin nimi (mikäli se ei ole vielä valittuna). Napsauta **Työkalut** vasemmassa selauspalkissa ja valitse **Status Monitor**.

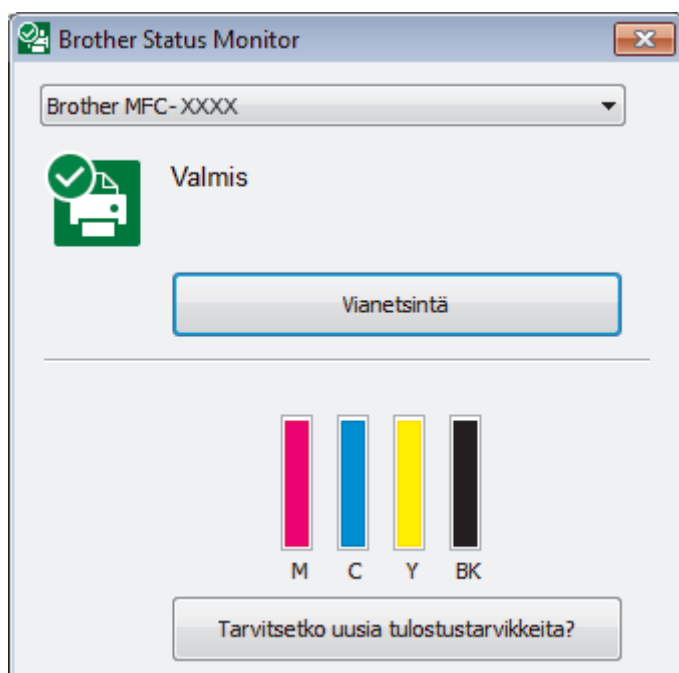

Vianetsintä

Napsauttamalla **Vianetsintä**-painiketta voit siirtyä vianetsintäsivustoon.

Tarvitsetko uusia tulostustarvikkeita?

Lisätietoja alkuperäisistä Brother-tarvikkeista saa napsauttamalla **Tarvitsetko uusia tulostustarvikkeita?** -painiketta.

Virhekuvakkeet

Kuvake	Kuvaus
	Musteen määrä on alhainen.
	Värikasetin käyttöikä on loppumassa.
	Värikasetissa on ongelma.

✓ Aiheeseen liittyviä tietoja

- [Brother-laitteen tarkistaminen](#)

-
- Status Monitor -kuvakkeet ja niiden merkitykset (Windows)
 - Status Monitor -toiminnon kytkentä pois päältä (Windows)
 - Status Monitor -toiminnon poistaminen käytöstä (Windows)

Liittyvät aiheet:

- Tulostustyön peruutus (Windows)
 - Väriaineen määrän tarkistus
-

Status Monitor -kuvakkeet ja niiden merkitykset (Windows)

Kun käynnistät tietokoneen, **Brother Status Monitor** -kuvake näkyy tehtävärivillä.

- Kun kuvake on vihreä, laite on tavanomaisessa valmiustilassa.



- Keltainen kuvake ilmoittaa varoituksesta.



- Kun kuvake on punainen, on tapahtunut virhe.



- Harmaa kuvake ilmaisee, että laite on offline-tilassa.



Aiheeseen liittyviä tietoja

- [Laitteen tilan valvonta tietokoneesta \(Windows\)](#)

Status Monitor -toiminnon kytkentä pois päältä (Windows)

Status Monitor -toiminto ilmoittaa, jos tietokoneella valvottavassa laitteessa on ongelma. Oletusasetus on **Vain tulostettaessa tältä tietokoneelta**. Poista se käytöstä seuraavasti:

1. Napsauta hiiren oikealla painikkeella  (**Brother Status Monitor**) -kuvaketta tai ikkunaa, valitse vaihtoehto **Status Monitorin asetukset** ja napsauta sitten **Valinnat**.
Valinnat -ikkuna avautuu.
2. Valitse **Perusasetukset**-välilehti ja valitse sitten **Pois päältä Näytä Status Monitor** -asetukseksi.
3. Napsauta **OK**.



Vaikka Status Monitor -toiminto on pois päältä, voit tarkistaa laitteen tilan milloin tahansa tuomalla näyttöön Status Monitorin.



Aiheeseen liittyviä tietoja

- [Laitteen tilan valvonta tietokoneesta \(Windows\)](#)

🏠 [Koti](#) > [Rutiinihuolto](#) > [Brother-laitteen tarkistaminen](#) > [Laitteen tilan valvonta tietokoneesta \(Windows\)](#) > [Status Monitor -toiminnon poistaminen käytöstä \(Windows\)](#)

Status Monitor -toiminnon poistaminen käytöstä (Windows)

1. Napsauta hiiren oikealla painikkeella  (**Brother Status Monitor**) -kuvaketta tai -ikkunaa ja valitse sitten **Lopeta**.
2. Napsauta **OK**.

Aiheeseen liittyviä tietoja

- [Laitteen tilan valvonta tietokoneesta \(Windows\)](#)
-

Laitetilan valvonta tietokoneeltasi (Mac)

Brotherin Status Monitor -apuohjelma on laitteen tilan valvontaan tarkoitettu määritettävä ohjelmistotyökalu, joka antaa virheilmoitukset välittömästi.

1. Valitse Apple-valikosta **Järjestelmäasetukset**.
2. Valitse **Tulostimet ja skannerit** ja valitse sitten laite.
3. Osoita **Valinnat ja tarvikkeet**-painiketta.
4. Osoita **Työkalu**-välilehteä ja sitten **Avaa Tulostintyökalu** -painiketta.

Näkyviin tulee Status Monitor -näyttö.



Vianetsintä

Napsauttamalla **Vianetsintä** -painiketta pääset Brother Solutions Centeriin, joka sisältää **Usein kysytyt kysymykset ja vianmääritys** -vinkkejä.

Tarvitsetko uusia tulostustarvikkeita?

Lisätietoja alkuperäisistä Brother-tarvikkeista saa napsauttamalla **Tarvitsetko uusia tulostustarvikkeita?** -painiketta.

Laitteen tilan päivitys

Voit tarkastella laitteen viimeisintä tilaa **Status Monitor** -ikkunan ollessa auki osoittamalla  -kuvaketta. Määritä aikaväli, jolla ohjelmisto päivittää laitteen tilatietoja, napsauttamalla **Brother Status Monitor** -valikkoa, ja valitse sitten **Asetukset**.

Virhekuvakkeet

Kuvake	Kuvaus
	Musteen määrä on alhainen.
	Värikasetin käyttöikä on loppumassa.
	Värikasetissa on ongelma.



Aiheeseen liittyviä tietoja

- Brother-laitteen tarkistaminen

Poista pystyviivat korjaamalla paperinsyöttöä

Säädä paperinsyöttöä pystysuorien raitojen vähentämiseksi.

>> [DCP-J572DW/MFC-J491DW/MFC-J497DW](#)

>> [DCP-J772DW/DCP-J774DW/MFC-J890DW/MFC-J895DW](#)

DCP-J572DW/MFC-J491DW/MFC-J497DW

1. Paina **Menu (Valikko)**.
2. Kun painat ▲ tai ▼, voit valita seuraavaa:
 - a. Valitse [Yleiset aset.]. Paina **OK**.
 - b. Valitse [Ylläpito]. Paina **OK**.
 - c. Valitse [Par. tulostuslaatu]. Paina **OK**.
 - d. Valitse [Korjaa paperisyöttö]. Paina **OK**.
3. Paina ► ja noudata sitten nestekidenäytön ohjeita.

DCP-J772DW/DCP-J774DW/MFC-J890DW/MFC-J895DW

1. Paina  [Muste] > [Paranna tulostuslaatua] > [Korjaa paperisyöttö].



Voit myös painaa  [Asetukset] > [Ylläpito] > [Paranna tulostuslaatua] > [Korjaa paperisyöttö].

2. Paina [Seur.] -painiketta ja noudata sitten kosketusnäytön ohjeita.

✓ Aiheeseen liittyviä tietoja

- [Rutiinihuolto](#)

Liittyvät aiheet:

- [Muita ongelmia](#)

Tulostusasetusvalintojen muuttaminen tulostusongelmissa

Jos tulostusjälki on huonolaatuinen, valitse näistä vaihtoehdoista tarkoituksen mukaan. Kun näitä asetuksia on valittu, tulostusnopeus on hitaampi.



Nämä vaihtoehdot ovat käytettävissä vain, kun suoritetaan toimintoja laitteesta, kuten kopiointia. Kun tulostat tietokoneelta, vaihda tulostinohjaimen asetukset.

>> [DCP-J572DW/MFC-J491DW/MFC-J497DW](#)

>> [DCP-J772DW/DCP-J774DW/MFC-J890DW/MFC-J895DW](#)

DCP-J572DW/MFC-J491DW/MFC-J497DW

1. Paina **Menu (Valikko)**.
2. Kun painat **▲** tai **▼**, voit valita seuraavaa:
 - a. Valitse [Yleiset aset.]. Paina **OK**.
 - b. Valitse [Ylläpito]. Paina **OK**.
 - c. Valitse [Tulostus- asetukset]. Paina **OK**.
3. Valitse jokin seuraavista vaihtoehdoista painamalla **▲** tai **▼**:

Asetus	Kuvaus
Vähennä tahriutumista	Valitse tämä vaihtoehto, jos käytössä on 1-puolinen tai 2-puolinen tulostus ja jos tulosteet tahraantuvat tai paperitukoksia esiintyy.
Hitaasti kuivuva paperi	Valitse tämä asetus, jos käytössä on tavallinen paperityyppi, jossa muste kuivuu hitaasti.

4. Paina **OK**.
5. Valitse haluamasi vaihtoehto painamalla **▲** tai **▼**. Paina **OK**.
6. Paina **Stop/Exit (Lopeta/Poistu)**-painiketta.

DCP-J772DW/DCP-J774DW/MFC-J890DW/MFC-J895DW

1. Paina  [Asetukset] > [Ylläpito] > [Tulostusasetukset].
2. Paina jotakin seuraavista vaihtoehdoista:

Asetus	Kuvaus
Vähennä tahriutumista	Valitse tämä vaihtoehto, jos käytössä on 1-puolinen tai 2-puolinen tulostus ja jos tulosteet tahraantuvat tai paperitukoksia esiintyy.
Hitaasti kuivuva paperi	Valitse tämä asetus, jos käytössä on tavallinen paperityyppi, jossa muste kuivuu hitaasti.

3. Noudata LCD-valikoiden ohjeita.
4. Paina .

✓ Aiheeseen liittyviä tietoja

- [Rutiinihuolto](#)

Liittyvät aiheet:

- [Kopioiminen paperin molemmille puolille \(2-puolinen kopiointi\)](#)
- [Paperinkäsittely- ja tulostusongelmat](#)

-
- Tulosteiden tahraantumisen ja paperitukosten estäminen (Windows)
 - Tulosteiden tahraantumisen ja paperitukosten estäminen (Mac)
 - Tulostusasetukset (Windows)
 - Tulostusasetukset (Mac)
-

Brother-laitteen pakkaaminen ja lähettäminen

- Laitteen kuljetuksessa on käytettävä laitteen toimitukseen kuuluneita pakkausmateriaaleja. Jos et pakkaa laitetta asianmukaisesti, takuu ei ehkä kata kuljetuksen aikana tapahtuvia mahdollisia vaurioita.
- Laite on vakuutettava riittävästä summasta kuljetusta varten.

TÄRKEÄÄ

On tärkeää antaa laitteen ”pysäköidä” tulostuspää tulostustyön jälkeen. Kuuntele tarkasti, että kaikki mekaaniset äänet ovat lakanneet, ennen kuin irrotat sähköjohdon. Jos laitteen ei anneta suorittaa pysäköintitoimintoa loppuun, seurauksena voi olla tulostusongelmia ja tulostuspää voi vahingoittua.

1. Irrota laitteen sähköjohto pistorasiasta.
2. Irrota sitten laite puhelimen pistorasiasta ja puhelinjohto laitteesta.
3. Nosta skannerin kansi auki molemmilla käsillä laitteen sivuilla sijaitsevista tartuntakohdista.
4. Irrota sen jälkeen liitäntäkaapeli laitteesta, jos se on kytkettynä.
5. Sulje skannerin kansi varovasti laitteen sivuilla sijaitsevista tartuntakohdista.

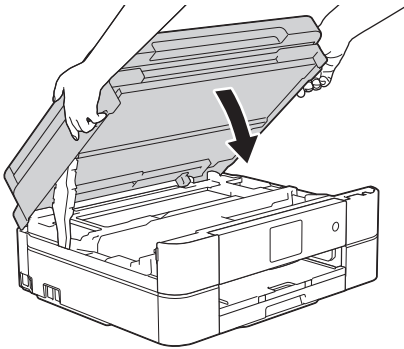

6. Avaa värikasetin kansi.
7. Vapauta värikasetit painamalla lukituksen vapautusvipuja ja vedä sitten värikasetit ulos.
8. Aseta oranssi suojus paikalleen ja sulje sitten värikasetin kansi.

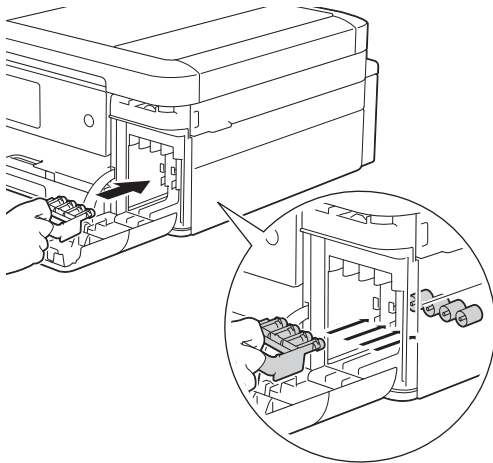

TÄRKEÄÄ

- Tarkista että oranssin kuljetustuen (1) vasemmalla puolella oleva muovinen kynsi pitää tuen tiukasti paikallaan (2).

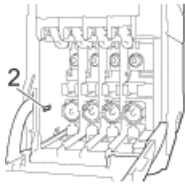
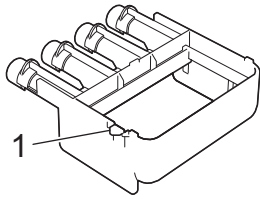

- Jos kuljetustuki on hukassa, laitetta voi kuljettaa ilman sitä. Värikasettien jättämistä laitteen sisään kuljetuksen ajaksi EI suositella.

9. Pakkaa laite pussiin.

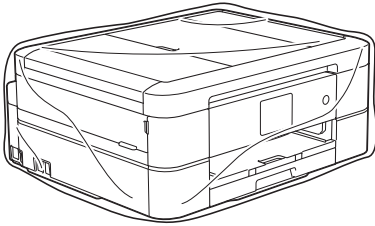

10. Pakkaa laite alkuperäiseen pahvilaatikkoon alkuperäisen pakkausmateriaalin kanssa alla kuvatulla tavalla.
Älä pakatoi käytettyä värikasettia laatikkoon.

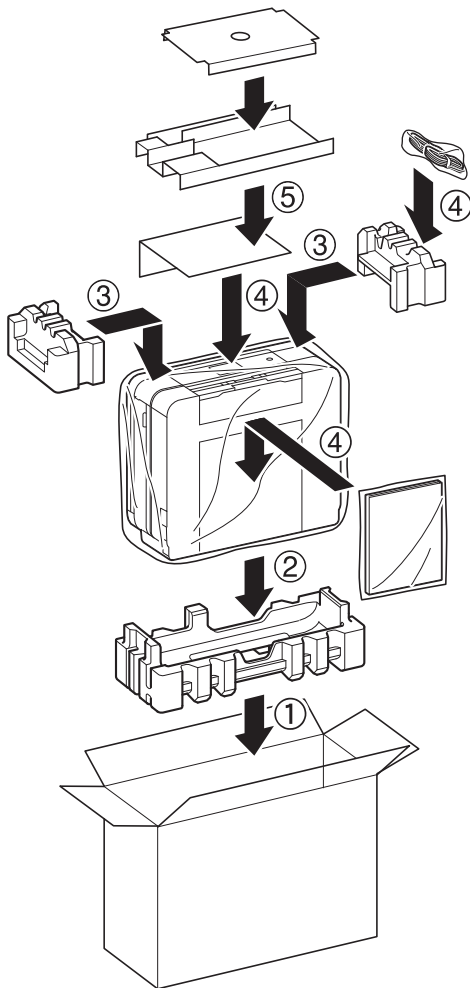

11. Sulje laatikko ja teippaa se kiinni.



Aiheeseen liittyviä tietoja

- Rutiinihuolto

Liittyvät aiheet:

- Mustekasettien vaihtaminen

Laitteen asetukset

Muuta Brother-laitteesi tehokkaammaksi työkaluksi mukauttamalla asetuksia ja toimintoja, luomalla pikakuvakkeita ja käyttämällä LCD-näytössä näkyviä vaihtoehtoja.

- [Laitteen asetusten muuttaminen ohjauspaneelista](#)
- [Laitteasetusten muuttaminen tietokoneesta](#)

Laitteen asetusten muuttaminen ohjauspaneelistä

- [Sähkökatkoksen sattuessa \(tallennus muistiin\)](#)
- [Yleiset asetukset](#)
- [Tallenna suosikkiasetuksesi pikakuvakkeena](#)
- [Raporttien tulostus](#)
- [Asetukset- ja ominaisuudet-taulukot](#)

Sähkökatkoksen sattuessa (tallennus muistiin)

>> [DCP-J572DW/DCP-J772DW/DCP-J774DW/MFC-J491DW/MFC-J497DW](#)

>> [MFC-J890DW/MFC-J895DW](#)

DCP-J572DW/DCP-J772DW/DCP-J774DW/MFC-J491DW/MFC-J497DW

- Valikkoasetuksesi tallentuvat pysyvästi eivätkä ne katoa.
- Tilapäiset asetukset (esimerkiksi kontrasti ja ulkomaantila) katoavat.
- Päivämäärä ja kellonaika on annettava uudelleen.
- (MFC-mallit) Ohjelmoidut faksin ajastintyöt ja muut laitteen muistissa olevat faksastyöt menetetään.

MFC-J890DW/MFC-J895DW

- Valikkoasetuksesi tallentuvat pysyvästi eivätkä ne katoa.
- Tilapäiset asetukset (esimerkiksi kontrasti ja ulkomaantila) katoavat.
- Päivämäärä ja kellonaika ja ohjelmoidut faksin ajastintyöt (esimerkiksi: Ajastettu faksi) säilytetään noin 24 tuntia.
- Muut laitteen muistissa olevat faksityöt eivät katoa.

Aiheeseen liittyviä tietoja

- [Laitteen asetusten muuttaminen ohjauspaneelista](#)

Yleiset asetukset

- Laitteen äänenvoimakkuuden säätö
- Automaattinen kesäajan käyttäminen
- Lepotilaan siirtymisen asettaminen
- Laitteen asettaminen sammumaan automaattisesti
- Päivämäärän ja kellonajan asettaminen
- LCD-näytön taustavalon kirkkauden säätäminen
- LCD-näytön taustavalon keston muuttaminen
- Nimitunnuksen asettaminen
- Tulostusmelun vähentäminen
- LCD-näytön kielen muuttaminen
- Näppäimistöasetuksen muuttaminen

Laitteen äänenvoimakkuuden säätö

Vastaavat mallit: DCP-J772DW/DCP-J774DW/MFC-J491DW/MFC-J497DW/MFC-J890DW/MFC-J895DW

>> [MFC-J491DW/MFC-J497DW](#)

>> [DCP-J772DW/DCP-J774DW/MFC-J890DW/MFC-J895DW](#)



MFC-J491DW/MFC-J497DW

1. Paina **Menu (Valikko)**.
2. Kun painat ▲ tai ▼, voit valita seuraavaa:
 - a. Valitse [Yleiset aset.]. Paina **OK**.
 - b. Valitse [Ään.voim.]. Paina **OK**.
3. Valitse jokin seuraavista vaihtoehdoista painamalla ▲ tai ▼:

Asetus	Kuvaus
Soittoääni	Säädä soiton äänenvoimakkuutta.
Äänimerkki	Säädä äänenvoimakkuus merkkiäänelle, joka kuuluu, kun painat painiketta, teet virheen tai lähetät tai vastaanotat faksin.
Kaiutin	Säädä kaiuttimen äänenvoimakkuutta.

4. Paina **OK**.
5. Paina ▲ tai ▼ ja valitse vaihtoehto [Ei], [Alhainen], [Keski] tai [Korkea]. Paina **OK**.
6. Paina **Stop/Exit (Lopeta/Poistu)**.

DCP-J772DW/DCP-J774DW/MFC-J890DW/MFC-J895DW

1. Tee jokin seuraavista:
 - MFC-mallit:
Paina  [Asetukset] > [Kaikki aset.] > [Yleiset aset.] > [Ään.voim.].
 - DCP-mallit:
Paina  [Asetukset] > [Kaikki aset.] > [Yleiset aset.] > [Äänimerkki].
2. Paina jotakin seuraavista vaihtoehdoista (MFC-mallit):

Asetus	Kuvaus
Soittoääni	Säädä soiton äänenvoimakkuutta.
Äänimerkki	Säädä äänenvoimakkuus merkkiäänelle, joka kuuluu, kun painat painiketta, teet virheen tai lähetät tai vastaanotat faksin.
Kaiutin	Säädä kaiuttimen äänenvoimakkuutta.

3. Paina ▲ tai ▼, kunnes näytössä on [Ei], [Alhainen], [Keski] tai [Korkea], ja paina sitten haluamaasi vaihtoehtoa.
4. Paina .



Aiheeseen liittyviä tietoja

- Yleiset asetukset

Automaattinen kesäajan käyttäminen

Vastaavat mallit: MFC-J491DW/MFC-J497DW/MFC-J890DW/MFC-J895DW

Voit ohjelmoida laitteen siirtymään automaattisesti kesä- ja talviaikaan.

Kello siirtyy tällöin keväällä yhden tunnin eteenpäin ja syksyllä yhden tunnin taaksepäin. Varmista, että olet määrittänyt [Pvm ja aika] -asetuksessa oikean päivämäärän ja kellonajan.



>> [MFC-J491DW/MFC-J497DW](#)

>> [MFC-J890DW/MFC-J895DW](#)

MFC-J491DW/MFC-J497DW

1. Paina **Menu (Valikko)**.
2. Kun painat ▲ tai ▼, voit valita seuraavaa:
 - a. Valitse [Perusasetukset]. Paina **OK**.
 - b. Valitse [Pvm ja aika]. Paina **OK**.
 - c. Valitse [Autom. kesäaika]. Paina **OK**.
 - d. Valitse [Kyllä] tai [Ei]. Paina **OK**.
3. Paina **Stop/Exit (Lopeta/Poistu)**.

MFC-J890DW/MFC-J895DW

1. Paina  [Asetukset].
2. Paina  [Pvm ja aika] > [Autom. kesäaika].
3. Paina [Kyllä] tai [Ei].
4. Paina .

✓ Aiheeseen liittyviä tietoja

- [Yleiset asetukset](#)

Lepotilaan siirtymisen asettaminen

Lepotilan (tai virransäästötilan) asetus voi vähentää virrankulutusta. Kun laite on lepotilassa, se käyttäytyy kuin sen virta olisi katkaistu. Laite herää ja aloittaa tulostuksen, kun se vastaanottaa tulostustyön tai faksin. Aseta aikaviive laitteen siirtymiselle lepotilaan näiden ohjeiden mukaisesti.

- Ajustin käynnistyy uudelleen, jos laite suorittaa jonkin toiminnon, esimerkiksi vastaanottaa faksi- tai tulostustyön.
- Tehdasasetus on viisi minuuttia.
- Kun laite siirtyy lepotilaan, LCD-näytön taustavalo sammuu.



>> [DCP-J572DW/MFC-J491DW/MFC-J497DW](#)

>> [DCP-J772DW/DCP-J774DW/MFC-J890DW/MFC-J895DW](#)

DCP-J572DW/MFC-J491DW/MFC-J497DW

1. Paina **Menu (Valikko)**.
2. Kun painat **▲** tai **▼**, voit valita seuraavaa:
 - a. Valitse [Yleiset aset.]. Paina **OK**.
 - b. Valitse [Lepotila]. Paina **OK**.
 - c. Valitse [1min], [2Min], [3Min], [5Min], [10Min], [30Min] tai [60Min]. Paina **OK**.
3. Paina **Stop/Exit (Lopeta/Poistu)**.

DCP-J772DW/DCP-J774DW/MFC-J890DW/MFC-J895DW

1. Paina  [Asetukset] > [Kaikki aset.] > [Yleiset aset.] > [Lepotila].
2. Tuo näkyviin valinnat [1min], [2Min], [3Min], [5Min], [10Min], [30Min] tai [60Min] painamalla **▲** tai **▼**, ja paina sitten haluamaasi vaihtoehtoa.
3. Paina .

✓ Aiheeseen liittyviä tietoja

- [Yleiset asetukset](#)

Liittyvät aiheet:

- [Laitteen asettaminen sammumaan automaattisesti](#)

Laitteen asettaminen sammumaan automaattisesti

Laitteen automaattinen sammutus voi vähentää virrankulutusta. Aseta aika, jonka laite on lepotilassa ennen sen automaattista sammutusta. Kun tämän ominaisuuden asetus on [Ei], laite on sammutettava manuaalisesti.

Kun haluat kytkeä laitteen virran päälle sen jälkeen, kun automaattinen sammutus on sammuttanut sen, paina



Laite ei sammu automaattisesti, kun:

- Faksityöt on tallennettu laitteen muistiin. (MFC-J491DW/MFC-J497DW)
- Virhe estää faksiraportin tulostamisen. (MFC-J491DW/MFC-J497DW)
- Laite on kytketty puhelinlinjaan. (MFC-J491DW/MFC-J497DW/MFC-J890DW/MFC-J895DW)
- Laite on kytketty kiinteään verkkoon. (MFC-J890DW/MFC-J895DW)
- Laite on kytketty langattomaan verkkoon.
- [WLAN käytössä] -asetuksena on [Kyllä] tai [WLAN] on valittuna [Verkkoliitäntä] -asetuksessa.



>> [DCP-J572DW/MFC-J491DW/MFC-J497DW](#)

>> [DCP-J772DW/DCP-J774DW/MFC-J890DW/MFC-J895DW](#)

DCP-J572DW/MFC-J491DW/MFC-J497DW

1. Paina **Menu (Valikko)**.
2. Kun painat ▲ tai ▼, voit valita seuraavaa:
 - a. Valitse [Yleiset aset.]. Paina **OK**.
 - b. Valitse [Autom. sammutus]. Paina **OK**.
 - c. Valitse [Ei], [1tunti], [2tuntia], [4tuntia] tai [8tuntia]. Paina **OK**.
3. Paina **Stop/Exit (Lopeta/Poistu)**.

DCP-J772DW/DCP-J774DW/MFC-J890DW/MFC-J895DW

1. Paina  [Asetukset] > [Kaikki aset.] > [Yleiset aset.] > [Autom. samm.].
2. Tuo näkyviin valinnat [Ei], [1tunti], [2tuntia], [4tuntia] tai [8tuntia] painamalla ▲ tai ▼, ja paina sitten haluamaasi vaihtoehtoa.
3. Paina .

✓ Aiheeseen liittyviä tietoja

- [Yleiset asetukset](#)

Liittyvät aiheet:

- [Faksiraportin tulostusaikavälin asettaminen](#)
- [Lepotilaan siirtymisen asettaminen](#)

Päivämäärän ja kellonajan asettaminen

(MFC-mallit)

Päivämäärä ja kellonaika näkyvät LCD-näytössä. Jos ne eivät ole oikein, syötä ne uudelleen. Voit lisätä päivämäärän ja kellonajan lähetettäviin fakseihin asettamalla faksisi nimitunnuksen.

(DCP-mallit)

Jos laitteen virta on jossakin vaiheessa katkennut, laitteen päivämäärä ja kellonaika eivät ehkä ole oikein. Syötä ne uudelleen.

>> [DCP-J572DW](#)

>> [MFC-J491DW/MFC-J497DW](#)

>> [DCP-J772DW/DCP-J774DW/MFC-J890DW/MFC-J895DW](#)

DCP-J572DW



1. Paina **Menu (Valikko)**.
2. Kun painat **▲** tai **▼**, voit valita seuraavaa:
 - a. Valitse [Perusasetukset]. Paina **OK**.
 - b. Valitse [Pvm ja aika]. Paina **OK**.
 - c. Valitse [Päivämäärä]. Paina **OK**.
3. Voit valita seuraavat painamalla **▲**, **▼**, **◀** tai **▶**:
 - a. Syötä vuosiluvun kaksi viimeistä numeroa valitsemalla numerot ja painamalla sitten **OK**. Tallenna vuosi valitsemalla [OK] ja painamalla sitten **OK**.
 - b. Syötä kuukauden kaksi numeroa valitsemalla numerot ja painamalla sitten **OK**. Tallenna kuukausi valitsemalla [OK] ja painamalla sitten **OK**.
 - c. Syötä päivän kaksi numeroa valitsemalla numerot ja painamalla sitten **OK**. Tallenna päivä valitsemalla [OK] ja painamalla sitten **OK**.
4. Paina **▲** tai **▼** ja valitse [Kello]. Paina sitten **OK**.
5. Syöttääksesi ajan (24 tunnin muoto) neljä numeroa valitse numerot painamalla **▲**, **▼**, **◀** tai **▶** ja valitse sitten [OK]. Paina **OK**-painiketta.
6. Paina **Stop/Exit (Lopeta/Poistu)**.

MFC-J491DW/MFC-J497DW

1. Paina **Menu (Valikko)**.
2. Kun painat **▲** tai **▼**, voit valita seuraavaa:
 - a. Valitse [Perusasetukset]. Paina **OK**.
 - b. Valitse [Pvm ja aika]. Paina **OK**.
 - c. Valitse [Päivämäärä]. Paina **OK**.
3. Syötä vuoden kaksi viimeistä numeroa numeronäppäimistöllä ja paina **OK**.
4. Syötä kuukauden kaksi numeroa numeronäppäimistöllä ja paina **OK**.
5. Syötä päivän kaksi numeroa numeronäppäimistöllä ja paina **OK**.
6. Paina **▲** tai **▼** ja valitse [Kello]. Paina sitten **OK**.
7. Syötä aika (24 tunnin muodossa) numeronäppäimistöllä ja paina sitten **OK**.
8. Paina **Stop/Exit (Lopeta/Poistu)**.

DCP-J772DW/DCP-J774DW/MFC-J890DW/MFC-J895DW

1. Paina  [Asetukset].

-
2. Paina  [Pvm ja aika].
 3. Paina [Päivämäärä].
 4. Syötä kosketusnäytössä vuosiluvun kaksi viimeistä numeroa ja paina sitten [OK].
 5. Anna kuukauden kaksi numeroa kosketusnäytössä ja paina sitten [OK].
 6. Anna päivän kaksi numeroa kosketusnäytössä ja paina sitten [OK].
 7. Paina [Kello].
 8. Anna aika (24 tunnin muodossa) kosketusnäytön avulla.
Paina [OK].
(Näppäile esimerkiksi 19.45, mikä tarkoittaa 7.45 illalla.)
 9. Paina .



Aiheeseen liittyviä tietoja

- [Yleiset asetukset](#)

Liittyvät aiheet:

- [Laitteen rekisteröinti Google Cloud Print -palveluun verkkopohjaisen hallinnan avulla](#)
 - [Nimitunnuksen asettaminen](#)
-

LCD-näytön taustavalon kirkkauden säätäminen

Jos nestekidenäytön teksti ei erotu kunnolla, yritä muuttaa kirkkausasetusta.



>> [DCP-J572DW/MFC-J491DW/MFC-J497DW](#)

>> [DCP-J772DW/DCP-J774DW/MFC-J890DW/MFC-J895DW](#)

DCP-J572DW/MFC-J491DW/MFC-J497DW

1. Paina **Menu (Valikko)**.
2. Kun painat ▲ tai ▼, voit valita seuraavaa:
 - a. Valitse [Yleiset aset.]. Paina **OK**.
 - b. Valitse [Näytön aset.]. Paina **OK**.
 - c. Valitse [Taustavalo]. Paina **OK**.
 - d. Valitse [Vaalea], [Keski] tai [Tumma]. Paina **OK**.
3. Paina **Stop/Exit (Lopeta/Poistu)**.

DCP-J772DW/DCP-J774DW/MFC-J890DW/MFC-J895DW

1. Paina  [Asetukset] > [Kaikki aset.] > [Yleiset aset.] > [Näytön aset.] > [Taustavalo].
2. Paina [Vaalea], [Keski], tai [Tumma] -vaihtoehtoa.
3. Paina .

✓ Aiheeseen liittyviä tietoja

- [Yleiset asetukset](#)

LCD-näytön taustavalon keston muuttaminen

Nestekidenäytön taustavalon keston muuttaminen.



>> [DCP-J572DW/MFC-J491DW/MFC-J497DW](#)

>> [DCP-J772DW/DCP-J774DW/MFC-J890DW/MFC-J895DW](#)

DCP-J572DW/MFC-J491DW/MFC-J497DW

1. Paina **Menu (Valikko)**.
2. Kun painat ▲ tai ▼, voit valita seuraavaa:
 - a. Valitse [Yleiset aset.]. Paina **OK**.
 - b. Valitse [Näytön aset.]. Paina **OK**.
 - c. Valitse [Himm.ajastin]. Paina **OK**.
 - d. Valitse [10sek], [30sek], [1Min], [2Min], [3Min]+ tai [5Min]. Paina **OK**.
3. Paina **Stop/Exit (Lopeta/Poistu)**.

DCP-J772DW/DCP-J774DW/MFC-J890DW/MFC-J895DW

1. Paina  [Asetukset] > [Kaikki aset.] > [Yleiset aset.] > [Näytön aset.] > [Himm.ajastin].
2. Tuo näkyviin valinnat [10sek], [30sek], [1min], [2Min], [3Min] tai [5Min] painamalla ▲ tai ▼, ja paina sitten haluamaasi vaihtoehtoa.
3. Paina .

✓ Aiheeseen liittyviä tietoja

- [Yleiset asetukset](#)

Nimitunnuksen asettaminen

Vastaavat mallit: MFC-J491DW/MFC-J497DW/MFC-J890DW/MFC-J895DW

Aseta laitteen nimitunnus, jos haluat päivämäärän ja kellonajan näkyvän lähettämissäsi fakseissa.

>> [MFC-J491DW/MFC-J497DW](#)

>> [MFC-J890DW/MFC-J895DW](#)

MFC-J491DW/MFC-J497DW

1. Paina **Menu (Valikko)**.
2. Kun painat ▲ tai ▼, voit valita seuraavaa:
 - a. Valitse [Perusasetukset]. Paina **OK**.
 - b. Valitse [Nimitunnus]. Paina **OK**.
3. Paina ▲ tai ▼ ja valitse [Faksi]. Paina sitten **OK**.
4. Syötä faksinumerosi (enintään 20 numeroa) valintanäppäimistön avulla ja paina sitten **OK**.
5. Paina ▲ tai ▼ ja valitse [Nimi]. Paina sitten **OK**.
6. Anna nimesi (enintään 20 merkkiä) valintanäppäimistön avulla, ja paina sitten **OK**.





Lisää tietoa tekstin syöttämisestä >> *Liite*

7. Paina **Stop/Exit (Lopeta/Poistu)**.

MFC-J890DW/MFC-J895DW

1. Paina  [Asetukset] > [Kaikki aset.] > [Perusasetukset] > [Nimitunnus].
2. Paina [Faksi].
3. Anna faksinumero (enintään 20 merkkiä) kosketusnäytöltä, ja paina sitten [OK].
4. Paina [Nimi].
5. Anna nimesi (enintään 20 merkkiä) kosketusnäytön avulla ja paina sitten [OK].



- Siirry kirjainten, numeroiden ja erikoissymbolien välillä painamalla . (Käytettävissä olevat merkit vaihtelevat maan mukaan.)
- Jos annoit väärän merkin ja haluat muuttaa sen, siirrä kohdistin sen kohdalle painamalla ◀ tai ▶. Paina , ja syötä sitten oikea merkki.
- Lisää välilyönti painamalla [Tila].

6. Paina .

✓ Aiheeseen liittyviä tietoja

- [Yleiset asetukset](#)

Liittyvät aiheet:

- [Faksien siirtäminen toiseen faksilaitteeseen](#)
- [Faksiraportin siirtäminen toiseen faksilaitteeseen](#)
- [Tekstin syöttäminen Brother-laitteella](#)
- [Päivämäärän ja kellonajan asettaminen](#)

Tulostusmelun vähentäminen

Hiljainen tila -asetus voi vähentää tulostusmelua. Kun Hiljainen tila on päällä, tulostusnopeus hidastuu.

Tehdasasetus on [Ei].



- Kun Hiljainen tila -asetus kytketään päälle, Alkuun-näytössä näkyy



>> [DCP-J572DW/MFC-J491DW/MFC-J497DW](#)

>> [DCP-J772DW/DCP-J774DW/MFC-J890DW/MFC-J895DW](#)

DCP-J572DW/MFC-J491DW/MFC-J497DW

1. Paina **Menu (Valikko)**.
2. Kun painat ▲ tai ▼, voit valita seuraavaa:
 - a. Valitse [Yleiset aset.]. Paina **OK**.
 - b. Valitse [Hiljainen tila]. Paina **OK**.
 - c. Valitse [Kyllä] tai [Ei]. Paina **OK**.
3. Paina **Stop/Exit (Lopeta/Poistu)**.

DCP-J772DW/DCP-J774DW/MFC-J890DW/MFC-J895DW

1. Paina  [Asetukset] > [Hiljainen tila].
2. Paina [Kyllä] tai [Ei].
3. Paina .

✓ Aiheeseen liittyviä tietoja

- [Yleiset asetukset](#)

Liittyvät aiheet:

- [Nestekidenäytön esittely](#)
- [Paperinkäsittely- ja tulostusongelmat](#)

LCD-näytön kielen muuttaminen

Voit muuttaa LCD-näytön kieltä tarvittaessa.

Tämä toiminto ei ole käytettävissä joissakin maissa.



>> [DCP-J572DW/MFC-J491DW/MFC-J497DW](#)

>> [DCP-J772DW/DCP-J774DW/MFC-J890DW/MFC-J895DW](#)

DCP-J572DW/MFC-J491DW/MFC-J497DW

1. Paina **Menu (Valikko)**.
2. Kun painat ▲ tai ▼, voit valita seuraavaa:
 - a. Valitse [Perusasetukset]. Paina **OK**.
 - b. Valitse [Kielivalinta]. Paina **OK**.
 - c. Valitse kieli. Paina **OK**.
3. Paina **Stop/Exit (Lopeta/Poistu)**.

DCP-J772DW/DCP-J774DW/MFC-J890DW/MFC-J895DW

1. Paina  [Asetukset] > [Kaikki aset.] > [Perusasetukset] > [Kielivalinta].
2. Valitse haluttu kieli.
3. Paina .



✓ Aiheeseen liittyviä tietoja

- [Yleiset asetukset](#)

Näppäimistöasetuksen muuttaminen

Vastaavat mallit: DCP-J772DW/DCP-J774DW/MFC-J890DW/MFC-J895DW

Voit valita LCD-näytön näppäimistötyypin.

1. Paina  [Asetukset] > [Kaikki aset.] > [Yleiset aset.] > [Näppäimistöasetukset].
2. Paina [QWERTY] tai [ABC].
3. Paina .

✓ Aiheeseen liittyviä tietoja

- [Yleiset asetukset](#)

▲ [Koti](#) > [Laitteen asetukset](#) > [Laitteen asetusten muuttaminen ohjauspaneelista](#) > Tallenna suosikkiasetuksesi pikakuvakkeena

Tallenna suosikkiasetuksesi pikakuvakkeena

Vastaavat mallit: DCP-J772DW/DCP-J774DW/MFC-J890DW/MFC-J895DW

- [Pikakuvakkeiden lisääminen](#)
- [Pikakuvakkeiden muuttaminen tai poistaminen](#)

Pikakuvakkeiden lisääminen



Vastaavat mallit: DCP-J772DW/DCP-J774DW/MFC-J890DW/MFC-J895DW

Voit lisätä usein käyttämäsi faksaus-, kopiointi-, skannaus-, Web Connect ja sovellusasetukset tallentamalla ne pikakuvakkeiksi. Voit ottaa asetukset käyttöön painamalla pikakuvaketta asetusten manuaalisen syöttämisen sijaan.



Käytettävissä olevat pikakuvakevalikot vaihtelevat mallin mukaan.

Nämä ohjeet käsittelevät kopioinnin pikakuvakkeiden lisäämistä. Faksauksen, skannauksen, Web Connect -toiminnon ja sovellusten pikakuvakkeiden lisäämisen vaiheet ovat hyvin samanlaisia.

1. Paina  [Pikakuv.].
2. Tuo näyttöön pikakuvakenäytöt painamalla ◀ tai ▶.
3. Paina  kohdassa, jossa et ole lisännyt pikakuvaketta.
4. Tuo [Kopioi] näyttöön painamalla ▲ tai ▼.
5. Paina [Kopioi].
6. Paina [Valinnat].
7. Näytä käytettävissä olevat asetukset painamalla ▲ tai ▼. Paina sitten asetusta, jota haluat muuttaa.
8. Näytä asetuksen käytettävissä olevat vaihtoehdot painamalla ▲ tai ▼, ja paina sitten haluamaasi vaihtoehtoa. Toista edelliset vaiheet ja tämä vaihe, kunnes olet valinnut kaikki asetukset tälle pikakuvakkeelle. Kun olet valmis, paina [OK].
9. Paina [Tallenna pikakuvak.].
10. Lue ja vahvista valitsemasi näyttöön tuleva asetusten luettelo ja paina sitten [OK].
11. Anna pikavalinnalle nimi LCD-näytön avulla ja paina sitten [OK].



Kun lisäät faksin tai skannauksen pikakuvakkeisiin, sinulta kysytään, haluatko tehdä siitä pikavalintakuvakkeen. Noudata LCD-näyttöön tulevia ohjeita.



Aiheeseen liittyviä tietoja

- [Tallenna suosikkiasetuksesi pikakuvakkeena](#)

Pikakuvakkeiden muuttaminen tai poistaminen

Vastaavat mallit: DCP-J772DW/DCP-J774DW/MFC-J890DW/MFC-J895DW

Voit muuttaa pikakuvakkeen asetuksia.

Web Connect -pikakuvaketta tai sovellusten pikakuvaketta ei voi muuttaa. Jos haluat muuttaa pikakuvakkeita, poista ne ja lisää sitten uusi pikakuvake.

1. Paina  [Pikakuv.].
2. Paina ◀ tai ▶, kunnes näytössä on pikakuvake, jota haluat muuttaa.
3. Pidä painettuna pikakuvaketta, jonka haluat muuttaa.
4. Paina [Muokkaa].



Poista pikakuvake painamalla [Poista]. Muokkaa pikakuvakkeen nimeä painamalla [Nim. uud.] ja noudata LCD-valikoiden ohjeita.

5. Muuta valitsemasi pikakuvakkeen asetuksia.
6. Kun asetukset on vaihdettu, paina [Tallenna pikakuvak.].
7. Vahvista painamalla [OK].



Kun vaihdat faksin tai skannauksen pikakuvakkeita, sinulta kysytään, haluatko tehdä siitä pikavalintakuvakkeen. Noudata LCD-näyttöön tulevia ohjeita.



Aiheeseen liittyviä tietoja

- [Tallenna suosikkiasetuksesi pikakuvakkeena](#)

Liittyvät aiheet:

- [Tekstin syöttäminen Brother-laitteella](#)

Raporttien tulostus

- [Raportit](#)
- [Raportin tulostaminen](#)
- [Faksiraportit](#)
- [Puhelin- ja faksiongelmat](#)

Raportit

Seuraavat raportit ovat käytettävissä:

Lähetyksen vahvistus (MFC-mallit)

Lähetyksen vahvistus tulostaa edellisen lähetyksen vahvistusraportin.

Osoitekirja (MFC-mallit)

Osoitekirjan raportti tulostaa luettelon osoitekirjan muistiin tallennetuista nimistä ja numeroista aakkos- tai numerojärjestyksessä.

Faksiraportti (MFC-mallit)

Faksiraportti tulostaa luettelon 200 viimeisen vastaanotetun ja lähetetyn faksin tiedoista. (TX tarkoittaa lähetystä, RX tarkoittaa vastaanottoa.)

Käyttäjän asetukset

Käyttäjän asetukset -raportti tulostaa luettelon nykyisistä asetuksistasi.

Verkkoasetukset (verkkomallit)

Verkkoasetukset-raportti tulostaa luettelon nykyisistä verkkoasetuksistasi.

WLAN-raportti (langattomat mallit)

WLAN-raportti tulostaa langattoman LAN-verkon yhteysdiagnoosin.

Soittajien tunnistushistoria (MFC-mallit)

Soittajan tunnistushistorian raportti tulostaa luettelon käytettävissä olevista soittajan tunnistustiedoista viimeiselle 20 vastaanotetulle faksille ja puhelulle. (Ei saatavilla Suomessa)



Aiheeseen liittyviä tietoja

- [Raporttien tulostus](#)



Raportin tulostaminen

>> [DCP-J572DW/MFC-J491DW/MFC-J497DW](#)
>> [DCP-J772DW/DCP-J774DW/MFC-J890DW/MFC-J895DW](#)

DCP-J572DW/MFC-J491DW/MFC-J497DW

1. Paina **Menu (Valikko)**.
2. Kun painat ▲ tai ▼, voit valita seuraavaa:
 - a. Valitse [Tulosta rap.]. Paina **OK**.
 - b. Valitse tulostettava raportti. Paina **OK**.
3. Paina ▶.
4. Paina **Stop/Exit (Lopeta/Poistu)**.

DCP-J772DW/DCP-J774DW/MFC-J890DW/MFC-J895DW

1. Paina  [Asetukset] > [Kaikki aset.] > [Tulosta rap.].
2. Tuo raporttivalitsemiset näkyviin painamalla ▲ tai ▼ ja paina sitten haluamaasi vaihtoehtoa.
3. Paina [Kyllä].
4. Paina .

✓ Aiheeseen liittyviä tietoja

- [Raporttien tulostus](#)

Liittyvät aiheet:

- [Soittajan tunnistus](#)

Asetukset- ja ominaisuudet-taulukot

- [Asetustaulukot \(1,8"\(44,9 mm\) värillinen nestekidenäyttö\)](#)
- [Ominaisuudet-taulukot \(1,8"\(44,9 mm\) värillinen nestekidenäyttö\)](#)
- [Asetustaulukot \(2,7"\(67,5 mm\) kosketusnäyttömallit\)](#)
- [Ominaisuustaulukot \(2,7"\(67,5 mm\) kosketusnäyttömallit\)](#)

Asetustaulukot (1,8"(44,9 mm) värillinen nestekidenäyttö)

Vastaavat mallit: DCP-J572DW/MFC-J491DW/MFC-J497DW

Nämä taulukot auttavat ymmärtämään laitteen valikkovalintoja ja asetuksia.

Menu (Valikko) > [Yleiset aset.]

Taso 1	Taso 2	Taso 3	Kuvaukset
Ylläpito	Par. tulostus- laatu	-	Tarkasta ja korjaa tulostuslaatu, kohdistus ja paperin- syöttö LCD-näytön ohjeiden mukaisesti.
	Tulostuspään puhdist.	-	Puhdista tulostuspää LCD-näytön ohjeiden mukai- sesti.
	Mustetta jälj.	-	Tarkista käytettävissä olevan musteen määrä.
	Mustekasetti- malli	-	Tarkista värikasetin numerot.
	Tulostus- ase- tukset		Vähennä tahriu- tumista
Hitaasti kuivuva paperi			Käytä tätä asetusta, kun tulostat sellaiselle tavalliselle paperille, jossa muste kuivuu hyvin hitaasti.
Paperityyppi	-	-	Määritä paperikasetin paperin tyyppi.
Paperikoko	-	-	Määritä paperikasetin paperin koko.
Tarkista paperi	-	-	Tarkista paperityyppi ja paperikoko, kun vedät paperi- kasetin ulos laitteesta.
Hiljainen tila	-	-	Vähennä tulostusmelua.
Ään.voim. (MFC-J491DW/ MFC-J497DW)	Soittoääni	-	Säädä soittoäänien voimakkuutta.
	Äänimerkki	-	Säädä äänimerkin äänenvoimakkuutta.
	Kaiutin	-	Säädä kaiuttimen äänenvoimakkuutta.
Näytön asetus	Taustavalo	-	Säädä LCD-taustavalon kirkkautta.
	Himm.ajastin	-	Voit määrittää ajan, jonka LCD-näytön taustavalo pa- laa sen jälkeen, kun palaat Alkuun-näyttöön.
Lepotila	-	-	Valitse, kuinka pitkään laitteen on oltava valmiustilas- sa ennen lepotilaan siirtymistä.
Autom. sammutus	-	-	Valitse, kuinka kauan laitteen on odotettava siirryt- tyään lepotilaan, ennen kuin se sammuu automaatti- sesti. Kun tämä toiminto on pois päältä, laite ei sammu au- tomaattisesti.
Siirrettävä levy (DCP-J572DW)	-	-	Ota Siirrettävä levy -toiminto käyttöön tai poista se käytöstä.

Menu (Valikko) > [Faksi] (MFC-mallit)

Taso 1	Taso 2	Taso 3	Kuvaukset
Vastaanottoas.	Soittokerrat	-	Aseta soittokertojen määrä, ennen kuin laite vastaa Vain faksi- ja Faksi/Puhelin-tiloissa.
	Vastaanottotila	-	Valitse vastaanottotila, joka sopii tarpeisiisi parhaiten.

Taso 1	Taso 2	Taso 3	Kuvaukset
Vastaanottoas.	F/P soit. pit.	-	Määritä kaksoissoittoajan pituus faksi-/puhelintilassa.
	Faksitunnist.	-	Vastaanota faksiviestejä automaattisesti, kun vastaat puheluihin ja kuulet faksiäänet.
	Kaukokäy. tunn.	-	Vastaa kaikkiin puheluihin alanumerosta tai ulkoisesta puhelimesta ja kytke kauko-ohjaustunnukset päälle tai pois päältä tunnusten avulla. Tunnukset voidaan mukauttaa.
	Autom. pien.	-	Pienennä tulevien faksien kokoa.
	PC-Fax vas.ot.	-	Määritä laitteen asetukset siten, että se lähettää faksit tietokoneeseen. Voit kytkeä päälle varmuustulostus-turvallisuusominaisuuden.
	Faks.vast.oton leima	-	Tulosta vastaanoton kellonaika ja päivämäärä vastaanotettujen faksien yläreunaan.
Raporttiaset.	Lähetysraport.	-	Valitse lähetyksen vahvistusraportin alkuasetukset.
	Yhteysrap.väli	-	Aseta faksiraportin automaattisen tulostuksen aikaväli. Jos valitset muun kuin pois päältä tai joka 50. faksi, voit asettaa tulostuksen ajankohdan. Jos valitset joka 7. päivä, voit asettaa viikonpäivän.
Tulosta viesti	-	-	Tulosta vastaanotetut faksit, jotka on tallennettu muistiin.
Jälj.oleva työ	-	-	Tarkista, mitkä ajoitetut työt ovat muistissa ja peruuta valitut työt.
Muut asetukset	Lähetys. esto	-	Estä useimmat toiminnot lukuun ottamatta faksien vastaanottoa.
	Erillisnumero	Erillisnumero	Kytke puhelinyhtiön tilattu soittoaänipalvelu päälle ja rekisteröi uusi soittokuvio laitteeseen.
		Soittokuvio	
	Soit. tunnist.	-	Tarkastele muistiin tallennettua viimeisen 20 soittajan tunnustustietojen luetteloa tai tulosta se.

Menu (Valikko) > [Verkko]

Taso 1	Taso 2	Taso 3	Kuvaukset
WLAN	TCP/IP	BOOT method	Valitse käyttötarkoitusta parhaiten vastaava BOOT method.
		IP-osoite	Määritä IP-osoite.
		Aliver.peite	Anna aliverkon peite.
		Yhdyskäytävä	Anna yhdyskäytävän osoite.
		Solmun nimi	Anna solmun nimi.
		WINS-määritykset	Valitse WINS-määritystila.
		WINS-palvelin	Määritä ensi- tai toissijaisen WINS-palvelimen IP-osoite.
		Nimipalvelin	Määritä ensi- tai toissijaisen DNS-palvelimen IP-osoite.
		APIPA	Määritä laite varaamaan IP-osoite link-local-osoitealueelta automaattisesti.
	IPv6	Kytke IPv6-protokolla päälle tai pois.	
	Ohjat. asennus	-	Määritä langattoman verkkosi asetukset manuaalisesti.

Taso 1	Taso 2	Taso 3	Kuvaukset	
WLAN	WLAN-avustaja	-	Määritä langattoman verkkosi asetukset Brotherin asennuslevyn avulla.	
	WPS	-	Määritä langattoman verkon asetukset yhden painikkeen painallusmenetelmällä.	
	WPS ja PIN-koodi	-	Määritä langattoman verkon asetukset PIN-tunnusta käytävän WPS:n avulla.	
	WLAN-tila	Tila		Näytä langattoman verkon nykyinen tila.
		Signaali		Näytä langattoman verkon signaalin vahvuus.
		SSID		Näytä nykyinen SSID.
Yhteystapa			Tarkista nykyinen yhteystila.	
MAC-osoite	-	Näytä laitteen MAC-osoite.		
Wi-Fi Direct	Painike	-	Määritä Wi-Fi Direct -verkkoasetukset käyttämällä yhden painalluksen menetelmää.	
	PIN-koodi	-	Määritä Wi-Fi Direct -verkon asetukset WPS:n ja PIN-koodin avulla.	
	Manuaalinen	-	Määritä Wi-Fi Direct -verkkoasetukset manuaalisesti.	
	Ryhmän omist.	-	Määritä laitteesi ryhmän omistajaksi.	
	Laitetiedot	Laitteen nimi		Näytä laitteesi laitenimi.
		SSID		Näytä ryhmän omistajan SSID. Kun laite ei ole yhteydessä verkkoon, nestekidenäytössä lukee Ei kytketty.
		IP-osoite		Näytä laitteesi nykyinen IP-osoite.
	Tilatiedot	Tila		Tarkista tämänhetkinen Wi-Fi Direct -verkon tila.
		Signaali		Tarkista tämänhetkinen Wi-Fi Direct -verkon signaalinvoimakkuus. Kun laitteesi toimii ryhmän omistajana, LCD-näyttö näyttää aina vahvan signaalin.
	Liitäntä käyt.	-		Kytke Wi-Fi Direct -yhteys päälle tai pois.
Verkkoyhteyssasetuks.	Välitysp. aset.	Välityspal. yht.	Muuta Web Connect -asetuksia	
		Osoite		
		Portti		
		Käyttäjänimi		
		Tunnussana		
WLAN käytössä	-	-	Kytke langaton verkkoyhteys päälle tai pois.	
Verkon nollaus	-	-	Palauta kaikki verkon asetukset takaisin tehdasasetuksiin.	

Menu (Valikko) > [Tulosta rap.]

Taso 1	Kuvaukset
Lähetysvahvis. (MFC-J491DW/MFC-J497DW)	Tulosta viimeiseksi lähetetyn faksin lähetyksen vahvistusraportti.
Osoitekirja (MFC-J491DW/MFC-J497DW)	Tulosta osoitekirjaan tallennettujen nimien ja numeroiden luettelo.

Taso 1	Kuvaukset
Faksiraportti (MFC-J491DW/MFC-J497DW)	Tulosta tietoluettelo 200 edellisestä vastaanotetusta ja lähetetystä faksista. (TX tarkoittaa Transmit (lähetä). RX tarkoittaa Receive (vastaanota).)
Käytt. aset.	Tulosta asetustesi luettelo.
Verkkoasetuk.	Tulosta verkkoasetusten luettelo.
WLAN-raportti	Tulosta langattoman lähiverkon yhteystulokset.
Soittajatunnushistoria (MFC-J491DW/MFC-J497DW)	Tulosta luettelo käytettävissä olevista soittajan tunnistustiedoista viimeiselle 20 vastaanotetulle faksille ja puhelulle.

Menu (Valikko) > [Laitetiedot]

Taso 1	Kuvaukset
Sarjanumero	Tarkista laitteesi sarjanumero.
Laiteohjelmaver.	Tarkista laitteesi laiteohjelmistoversio.
Laiteohjelmiston päivitys	Päivitä laitteeseen viimeisin laiteohjelmisto.
Laiteohj. autom. tarkistus	Näytä laiteohjelmiston tiedot aloitusnäytössä.

Menu (Valikko) > [Perusasetukset]

Taso 1	Taso 2	Kuvaukset
Pvm ja aika	Päivämäärä	(MFC-J491DW/MFC-J497DW) Lisää näytössä ja lähetettyjen faksien otsikoissa näkyvä päivämäärä ja kellonaika. (DCP-J572DW) Aseta laitteen päivämäärä ja kellonaika.
	Kello	
	Autom. kesäaika (MFC-J491DW/ MFC-J497DW)	Määritä laite vaihtamaan automaattisesti kesäaikaan.
Nimitunnus (MFC-J491DW/ MFC-J497DW)	-	Syötä faksattavilla sivuilla näytettävä nimi ja faksinumero.
Faksin autom. uud.valinta (MFC-J491DW/ MFC-J497DW)	-	Määritä laitteen asetukset siten, että se valitsee viimeisen faksinumeron uudestaan, jos faksilähetys ei onnistunut, koska linja oli varattu.
Valintaääni (MFC-J491DW/ MFC-J497DW)	-	Lyhennä valintaäänien havaitsemisen taukoa.
Linjavalinta (MFC-J491DW/ MFC-J497DW)	-	Valitse puhelinlinjatyyppi.
Yhteensopivuus (MFC-J491DW/ MFC-J497DW)	-	Säädä taajuuskorjausta lähetysongelmien ratkaisemiseksi. VoIP-palveluntarjoajat tarjoavat faksitukea käyttämällä erilaisia standardeja. Jos faksin lähetysvirheet ovat yleisiä, valitse Perustoiminnot (VoIP).
Tehdasasetus	Koneen nollaus	Palauta kaikki muuttamasi laitteen asetukset, kuten päivämäärä ja kellonaika ja soittokerrat.
	Verkko	Palauta kaikki verkon asetukset takaisin tehdasasetuksiin.
	Osoitekirja ja faksi (MFC-J491DW/ MFC-J497DW)	Poista kaikki tallennetut puhelinnumerot ja faksiasetukset.

Taso 1	Taso 2	Kuvaukset
Tehdasasetus	Kaikki asetukset	Palauta kaikki laitteen asetukset takaisin tehdasasetuksiin.
Kielivalinta (Saatavana vain joissakin maissa)	-	Valitse LCD:n kieli.



Aiheeseen liittyviä tietoja

- [Asetukset- ja ominaisuudet- taulukot](#)
-

Ominaisuudet-tilaukukset (1,8"(44,9 mm) värillinen nestekidenäyttö)

Vastaavat mallit: DCP-J572DW/MFC-J491DW/MFC-J497DW



FAX (MFC-mallit)

Taso 1	Taso 2	Kuvaukset
Faksin tarkkuus	-	Määritä lähtevien faksien tarkkuus.
Kontrasti	-	Säädä kontrastia.
Tason skann.koko	-	Säädä valotustason skannausalue asiakirjan kokoiseksi.
Ryhmlähetys	-	Lähetä sama faksi useampaan kuin yhteen faksinumeroon.
Lähetä heti	-	Lähetä faksi käyttämättä muistia.
Ulkomaanlinja	-	Määritä asetukseksi Päällä, jos faksien lähettämässä ulkomaille esiintyy ongelmia.
Puheluhist.	Uud.val	Lähetä faksi viimeisimpään soittamaasi numeroon.
	Lähtevä puhelu	Valitse numero lähtevien puheluiden historiasta, lähetä siihen sitten faksi, lisää se osoitekirjaan tai poista se.
	Soittajatunnushist.	Valitse numero soittajan tunnistushistoriasta ja lähetä sitten faksi siihen, lisää se osoitekirjaan tai poista se.
Osoitekirja	Etsi	Valitse numero painamalla vain muutamia painikkeita.
	Aseta lyh.val.	Tallenna Lyhytvalintanumerot, niin voit valita numeron painamalla vain muutamia painikkeita.
	Luo ryhmiä	Määritä ryhmänumerot sarjalähetystä varten.
	Muuta	Muuta osoitekirjan numeroita.
	Poista	Poista osoitekirjan numeroita.
Aset. uusi oletus	-	Tallenna asetukseksi oletuksiksi.
Tehdasasetukset	-	Palauta kaikki asetukset takaisin tehdasasetuksiin.



SCAN (Skannaus)

Taso 1	Taso 2	Kuvaukset
tall.välineelle (DCP-J572DW) (Kun tietoväline on käytössä)	-	Skannaa asiakirjat ja tallenna ne suoraan tietovälineeseen ilman tietokonetta.
PC:hen	tiedostoon	Skannaa asiakirjat ja tallenna ne tietokoneesi kansioon.
	tekstintunnistu. (MFC-J491DW/ MFC-J497DW)	Muunna skannattu asiakirja muokattavaksi tekstitiedostoksi.
	kuvaksi	Skannaa valokuvia tai grafiikkaa grafiikka-sovellukseesi.
	sähköpostiin	Lähetä skannattu asiakirja sähköpostiviestin liitteenä.
Internetiin	-	Lähetä skannattu data Internet-palveluun.
WS-skan.	Skannaa	Skannaa tiedot verkkopalveluprotokollan avulla.

Taso 1	Taso 2	Kuvaukset
(Tulee näkyviin, kun verkon resurssienhallinnassa näkyvä verkkopalvelujen skannaus on asennettu.)	Skann. säh.post.	Skannaa tiedot verkkopalveluprotokollan avulla.
	Skannaa faksiin	
	Skann. tulostuk.	



COPY (Kopiointi) (MFC-mallit) / COPY (Kopiointi) (Oletusnäyttö) (DCP-mallit)

Taso 1	Taso 2	Kuvaukset
Laatu	-	Valitse asiakirjatyypin tulostustarkkuus.
Paperityyppi	-	Valitse paperityyppi, joka vastaa papereita paperikasetissa.
Paperikoko	-	Valitse paperikoko, joka vastaa paperikasetissa olevaa paperia.
Suuren./Pienen.	100%	-
	Suurena	Valitse uuden kopion suurennussuhde.
	Pienennä	Valitse seuraavan kopion pienennysuhde.
	Sovita sivulle	Sääädä kopiokoko sopimaan laitteeseen asetettuun paperiin.
	Mukau. (25-400%)	Syötä suurennus- tai pienennysuhde.
Tummuus	-	Sääädä tummuutta.
Pinoa/Lajitt.	-	Valitse useiden kopioiden pinoaminen tai lajittelu.
Sivun asett.	-	Tulosta useita sivuja arkille, kaksi sivua arkille tai julisteita.
2-puolinen kopio	-	Kytke 2-puolinen kopiointi päälle tai pois päältä ja valitse käänös pitkällä tai lyhyellä reunalla.
Poista tausta	Mustakopiointiasetukset	Vaihda poistettavan taustaväri määrää.
	Värikopiointiasetukset	
Aset. uusi oletus	-	Tallenna asetukseksi oletuksiksi.
Tehdasasetukset	-	Palauta kaikki asetukset takaisin tehdasasetuksiin.



PHOTO (KUVA) (DCP-J572DW)

Taso 1	Taso 2	Taso 3	Taso 4	Kuvaukset
JPEG-tulos-tus	Valitse tiedostot	OK	Tulostusaset.	Sääädä valokuvia vaihtoehtojen avulla.
	Sis.luettelon tulostus	Tulosta sisällysluettelo	Tulostusaset.	Tulosta pikkukuvasivu.
		Tulosta kuvat	Tulostusaset.	Tulosta valokuvia valitsemalla luettelonumeroita.
	Tul. Kaik	Tulostusaset.	-	Tulosta kaikki muistikortin tai USB-muistitikon kuvat.



WEB

Taso 1	Kuvaukset
WWW	Yhdistä Brother-laite Internet-palveluun.

[Osoitekirja] (MFC-mallit)

Taso 1	Kuvaukset
Etsi	Valitse numero painamalla vain muutamia painikkeita.
Aseta lyh.val.	Tallenna Lyhytvalintanumerot, niin voit valita numeron painamalla vain muutamia painikkeita.
Luo ryhmiä	Määritä ryhmänumerot sarjalähetystä varten.
Muuta	Muuta osoitekirjan numeroita.
Poista	Poista osoitekirjan numeroita.

Redial/Pause (Uudelleenvalinta/Tauko) (MFC-mallit)

Taso 1	Kuvaukset
Uud.val	Lähetä faksi viimeisimpään soittamaasi numeroon.
Lähtevä puhelu	Valitse numero lähtevien puheluiden historiasta, lähetä siihen sitten faksi, lisää se osoitekirjaan tai poista se.
Soittajatunnus-hist.	Valitse numero soittajan tunnistushistoriasta ja lähetä sitten faksi siihen, lisää se osoitekirjaan tai poista se.

WiFi



Voit määrittää langattomat asetukset painamalla  tai WiFi ohjauspaneelissa.

Taso 1	Kuvaukset
Ohjat. asennus	Määritä langattoman verkkosi asetukset manuaalisesti.
WLAN-avustaja	Määritä langattoman verkkosi asetukset Brotherin asennuslevyn avulla.
WPS	Määritä langattoman verkon asetukset yhden painikkeen painallusmenetelmällä.

Aiheeseen liittyviä tietoja

- [Asetukset- ja ominaisuudet-taulukot](#)

Asetustaulukot (2,7"(67,5 mm) kosketusnäyttömallit)

Vastaavat mallit: DCP-J772DW/DCP-J774DW/MFC-J890DW/MFC-J895DW

Nämä taulukot auttavat ymmärtämään laitteen valikkovalintoja ja asetuksia.

- >> [\[Asetukset\]](#)
- >> [\[Yleiset aset.\]](#)
- >> [\[Pikakuv.asetukset\]](#)
- >> [\[Faksi\]](#)
- >> [\[Verkko\]](#)
- >> [\[Tulosta rap.\]](#)
- >> [\[Laitetiedot\]](#)
- >> [\[Perusasetukset\]](#)

[Asetukset]



[Asetukset]

Taso 1	Taso 2	Taso 3	Kuvaukset
 (Pvm ja aika)	Päivämäärä	-	(MFC-mallit)
	Kello	-	Lisää aika ja päivämäärä näyttöön ja lähettämiesi faksien otsikkotietoihin. (DCP-mallit) Aseta laitteeseen päivämäärä ja kellonaika.
	Autom. kesäaika (MFC-mallit)	-	Määritä laite vaihtamaan automaattisesti kesäaikaan.
Ylläpito	Paranna tulostuslaatua	-	Tarkasta ja korjaa tulostuslaatu, kohdistus ja pape-rinsyöttö LCD-näytön ohjeiden mukaisesti.
	Tulostuspään puhdist.	-	Puhdista tulostuspää LCD-näytön ohjeiden mukaisesti.
	Mustetta jälj.	-	Tarkista käytettävissä olevan musteen määrä.
	Mustekasettimalli	-	Tarkista värikasetin numerot.
	Tulostusasetukset	Vähennä tahriutumista	
Hitaasti kuivuva paperi			Käytä tätä asetusta, kun tulostat sellaiselle tavallisele paperille, jossa muste kuivuu hyvin hitaasti.
Wi-Fi	TCP/IP	-	Aseta TCP/IP-protokolla.
	Ohjat. asennus	-	Määritä langattoman verkkosi asetukset manuaalisesi.
	WLAN-avustaja	-	Määritä langattoman verkkosi asetukset Brotherin asennuslevyn avulla.
	WPS	-	Määritä langattoman verkon asetukset yhden painikkeen painallusmenetelmällä.
	WPS ja PIN-koodi	-	Määritä langattoman verkon asetukset PIN-tunnusta käyttävän WPS:n avulla.
	WLAN-tila	-	Tarkastele nykyistä langattoman verkon tilaa.

Taso 1	Taso 2	Taso 3	Kuvaukset
Wi-Fi	MAC-osoite	-	Näytä laitteen MAC-osoite.
Hiljainen tila	-	-	Vähennä tulostusmelua.
Kasettiaset. (MFC-J890DW/ MFC-J895DW)	Paperityyppi	-	Määritä paperikasetin paperin tyyppi.
	Paperikoko (MFC-J890DW/ MFC-J895DW)	-	Määritä paperikasetin paperin koko.
Paperityyppi (DCP-J772DW/ DCP-J774DW)	-	-	Aseta paperikasetin 1 paperityyppi.
Paperikoko (DCP-J772DW/ DCP-J774DW)	-	-	Aseta paperikasetin 1 paperikoko.
Faks. esikats. (MFC-J890DW/ MFC-J895DW)	-	-	Tarkastele vastaanotettuja fakseja LCD-näytöllä.
Kaikki aset.	-	-	Määritä yksityiskohtaiset asetukset.

[Yleiset aset.]



[Asetukset] > [Kaikki aset.] > [Yleiset aset.]

Taso 1	Taso 2	Taso 3	Kuvaukset
Ylläpito	Paranna tulostuslaatua	-	Tarkasta ja korjaa tulostuslaatu, kohdistus ja paperinsyöttö LCD-näytön ohjeiden mukaisesti.
	Tulostuspään puhdist.	-	Puhdista tulostuspää LCD-näytön ohjeiden mukaisesti.
	Mustetta jälj.	-	Tarkista käytettävissä olevan musteen määrä.
	Mustekasettimalli	-	Tarkista värikasetin numerot.
	Tulostusasetukset		Vähennä tahriintumista
Hitaasti kuivuva paperi			Käytä tätä asetusta, kun tulostat sellaiselle tavalliselle paperille, jossa muste kuivuu hyvin hitaasti.
Paperityyppi	-	-	Määritä paperikasetin paperin tyyppi.
Paperikoko	-	-	Määritä paperikasetin paperin koko.
Tarkista paperi	-	-	Tarkista paperityyppi ja paperikoko, kun vedät paperikasetin ulos laitteesta.
Hiljainen tila	-	-	Vähennä tulostusmelua.
Äänimerkki (DCP-mallit)	-	-	Säädä äänimerkin äänenvoimakkuutta.
Ään.voim. (MFC-mallit)	Soittoääni	-	Säädä soittoäänien voimakkuutta.
	Äänimerkki	-	Säädä äänimerkin äänenvoimakkuutta.
	Kaiutin	-	Säädä kaiuttimen äänenvoimakkuutta.
Näytön asetus	Taustavalo	-	Säädä LCD-taustavalon kirkkautta.
	Himm.ajastin	-	Määritä, kuinka kauan nestekidenäytön taustavalo palaa viimeisen painalluksen jälkeen.

Taso 1	Taso 2	Taso 3	Kuvaukset
Näytön aset.	Skannausnäyttö	-	Aseta skannausnäytön oletusasetukset.
Näppäimistöasetukset	-	-	Valitse LCD:n näppäimistön tyyppi.
Lepotila	-	-	Valitse, kuinka pitkään laitteen on oltava valmiustilassa ennen lepotilaan siirtymistä.
Autom. samm.	-	-	Valitse, kuinka kauan laitteen on odotettava siirryttyään lepotilaan, ennen kuin se sammuu automaattisesti. Kun tämä toiminto on pois päältä, laite ei sammu automaattisesti.
Siirrettävä levy	-	-	Ota Siirrettävä levy -toiminto käyttöön tai poista se käytöstä.

[Pikakuv.asetukset]



[Asetukset] > [Kaikki aset.] > [Pikakuv.asetukset]

Taso 1	Taso 2	Kuvaukset
(Valitse pikakuvakepainike.)	Nim. uud.	Vaihda pikakuvakkeen nimi.
	Muokkaa	Muuta pikavalinta-asetuksia.
	Poista	Poista pikakuvake.

[Faksi]



[Asetukset] > [Kaikki aset.] > [Faksi] (MFC-mallit)

Taso 1	Taso 2	Taso 3	Kuvaukset
Vastaanottoas.	Soittokerrat	-	Aseta soittokertojen määrä, ennen kuin laite vastaa vain faksi- ja Faksi/Puhelin-tiloissa.
	Vastaanottotila	-	Valitse vastaanottotila, joka sopii tarpeisiisi parhaiten.
	F/P soiton pit.	-	Määritä kaksoissoittoajan pituus faksi-/puhelintilassa.
	Faks. esikats. (MFC-J890DW/ MFC-J895DW)	-	Tarkastele vastaanotettuja fakseja LCD-näytöllä.
	Faksitunnist.	-	Vastaanota faksiviestejä automaattisesti, kun vastaat puheluihin ja kuulet faksiäänet.
	Kaukokäy. tunn.	-	Vastaa kaikkiin puheluihin alanumerosta tai ulkoisesta puhelimesta ja kytke kauko-ohjaustunnukset päälle tai pois päältä tunnusten avulla. Tunnukset voidaan mukauttaa.
	Autom. pien.	-	Pienennä tulevien faksien kokoa.
	PC-Fax vas.ot.	-	Määritä laitteen asetukset siten, että se lähettää faksit tietokoneeseen. Voit kytkeä päälle varmuustulostus-turvallisuusominaisuuden.
	Muist.vast.ot.	-	Määritä laite välittämään faksiviestit tai tallentamaan saapuvat faksit muistiin (jotta voit noutaa ne, kun olet poissa laitteeltasi). Jos valitset faksin edelleenlähetyksen tai edelleenlähetyksen pilvipalveluun, voit kytkeä päälle varmistuskopiointi-turvallisuusominaisuuden.

Taso 1	Taso 2	Taso 3	Kuvaukset
Vastaanottoas.	Faks.vast.oton lei- ma	-	Tulosta vastaanoton kellonaika ja päivämäärä vastaanotettujen faksien yläreunaan.
Raporttiaset.	Lähetysraport.	-	Valitse lähetyksen vahvistusraportin alkuasetukset.
	Yhteysrap.väli	-	Aseta faksiraportin automaattisen tulostuksen aikaväli. Jos valitset muun kuin pois päältä tai joka 50. faksi, voit asettaa tulostuksen ajankohdan. Jos valitset joka 7. päivä, voit asettaa viikonpäivän.
Tulosta viesti	-	-	Tulosta vastaanotetut faksit, jotka on tallennettu muistiin.
Kaukokäyttö	-	-	Määritä oma koodi kaukonoudolle.
Jälj.oleva työ	-	-	Tarkista, mitkä ajoitetut työt ovat muistissa ja peruuta valitut työt.
Muut asetukset	Suojattu muisti (MFC-J890DW/ MFC-J895DW)	-	Estä useimmat toiminnot lukuun ottamatta faksien vastaanottoa muistiin.
	Erillisnumero (Tanska)	Eril- lisnu- mero	Kytke puhelinyhtiön tilattu soittoaänipalvelu päälle ja rekisteröi uusi soitto kuvio laitteeseen.
		Soit- toku- vio	
	Soit. tunnist. (Ei saatavilla Suomessa)	-	Tarkastele muistiin tallennettua viimeisen 30 soittajan tunnistustietojen luetteloa tai tulosta se.

[Verkko]



[Asetukset] > [Kaikki aset.] > [Verkko]

Taso 1	Taso 2	Taso 3	Taso 4	Kuvaukset
Kiinteä verkko (MFC-J890DW/ MFC-J895DW)	TCP/IP	BOOT method	-	Valitse käyttötarkoitusta parhaiten vastaava BOOT method.
		IP-osoite	-	Määritä IP-osoite.
		Aliver.peite	-	Anna aliverkon peite.
		Yhdyskäytävä	-	Anna yhdyskäytävän osoite.
		Solmun nimi	-	Anna solmun nimi.
		WINS-määri- tykset	-	Valitse WINS-määritystila.
		WINS-palve- lin	-	Määritä ensi- tai toissijaisen WINS-palvelimen IP-osoite.
		Nimipalvelin	-	Määritä ensi- tai toissijaisen DNS-palvelimen IP-osoite.
		APIPA	-	Määritä laite varaamaan IP-osoite link-local-osoitealueelta automaattisesti.
	IPv6	-	Kytke IPv6-protokolla päälle tai pois. Saat lisätietoja siirtymällä Brother Solutions Centeriin osoitteessa support.brother.com ja valitsemalla kohdan Usein kysytyt kysymykset ja vianmääritys .	
	Ethernet	-	-	Valitse Ethernet-linkin tila.

Taso 1	Taso 2	Taso 3	Taso 4	Kuvaukset	
Kiinteä verkko (MFC-J890DW/ MFC-J895DW)	Kiinteä ti- la	-	-	Näytä nykyinen langallinen tila.	
	MAC-osoite	-	-	Näytä laitteen MAC-osoite.	
WLAN	TCP/IP	BOOT method	-	Valitse käyttötarkoitusta parhaiten vastaava BOOT method.	
		IP-osoite	-	Määritä IP-osoite.	
		Aliverkko	-	Anna aliverkon peite.	
		Yhdyskäytävä	-	Anna yhdyskäytävän osoite.	
		Solmun nimi	-	Anna solmun nimi.	
		WINS-määri- tykset	-	Valitse WINS-määrittystila.	
		WINS-palve- lin	-	Määritä ensi- tai toissijaisen WINS-palvelimen IP-osoite.	
		Nimipalvelin	-	Määritä ensi- tai toissijaisen DNS-palvelimen IP-osoite.	
		APIPA	-	Määritä laite varaamaan IP-osoite link-local-osoitealueelta automaattisesti.	
		IPv6	-	Kytke IPv6-protokolla päälle tai pois. Saat lisätietoja siirtymällä Brother Solutions Centeriin osoitteessa support.brother.com ja valitsemalla kohdan Usein kysytyt kysymykset ja vianmääritys .	
	Ohjat. asennus	-	-	Määritä langattoman verkkosi asetukset manuaalisesti.	
	WLAN-avus- taja	-	-	Määritä langattoman verkkosi asetukset Brotherin asennuslevyn avulla.	
	WPS	-	-	Määritä langattoman verkon asetukset yhden painikkeen painallusmenetelmällä.	
	WPS ja PIN- koodi	-	-	Määritä langattoman verkon asetukset PIN-tun- nusta käyttävän WPS:n avulla.	
	WLAN-tila	Tila	-	Näytä langattoman verkon nykyinen tila.	
		Signaali	-	Näytä langattoman verkon signaalin vahvuus.	
SSID		-	Näytä nykyinen SSID.		
Yhteystapa		-	Tarkista nykyinen yhteystila.		
MAC-osoite	-	-	Näytä laitteen MAC-osoite.		
Wi-Fi Direct	Painike	-	-	Määritä Wi-Fi Direct -verkoasetukset käyttä- mällä yhden painalluksen menetelmää.	
	PIN-koodi	-	-	Määritä Wi-Fi Direct -verkon asetukset WPS:n ja PIN-koodin avulla.	
	Manuaalinen	-	-	Määritä Wi-Fi Direct -verkoasetukset manuaa- lisesti.	
	Ryhmän omist.	-	-	Määritä laitteesi ryhmän omistajaksi.	
	Laitetiedot	Laitteen ni- mi	-	-	Näytä laitteesi laitenimi.
		SSID	-	-	Näytä ryhmän omistajan SSID. Kun laite ei ole yhteydessä verkkoon, nesteki- denäytössä lukee Ei kytketty.

Taso 1	Taso 2	Taso 3	Taso 4	Kuvaukset
Wi-Fi Direct	Laitetiedot	IP-osoite	-	Näytä laitteesi nykyinen IP-osoite.
	Tilatiedot	Tila	-	Tarkista tämänhetkinen Wi-Fi Direct -verkon tila.
		Signaali	-	Tarkista tämänhetkinen Wi-Fi Direct -verkon signaalinvoimakkuus. Kun laitteesi toimii ryhmän omistajana, LCD-näyttö näyttää aina vahvan signaalin.
	Liitântä käyt.	-	-	Kytke Wi-Fi Direct -yhteys päälle tai pois.
NFC (MFC-J890DW/ MFC-J895DW)	-	-	-	Kytke NFC-toiminto päälle tai pois.
Viesti Brotherilta	Viesti Brotherilta	-	-	Näyttää Brotherin viestit ja ilmoitukset.
	Tila	-	-	
Verkkoyhteysasetukset	Välitysp. aset.	Välityspal. yht.	-	Muuta Web Connect -asetuksia
		Osoite	-	
		Portti	-	
		Käyttäjänimi	-	
		Tunnussana	-	
Verkkoliitântä (MFC-J890DW/ MFC-J895DW)	-	-	-	Valitse verkkoyhteystyyppi.
WLAN käytössä (DCP-J772DW/ DCP-J774DW)	-	-	-	Kytke langaton verkkoyhteys päälle tai pois.
Verkon nollaus	-	-	-	Palauta kaikki verkon asetukset takaisin tehdasasetuksiin.

[Tulosta rap.]



[Asetukset] > [Kaikki aset.] > [Tulosta rap.]

Taso 1	Kuvaukset
Lähetysvahvis. (MFC-mallit)	Tulosta viimeiseksi lähetetyn faksin lähetyksen vahvistusraportti.
Osoitekirja (MFC-mallit)	Tulosta osoitekirjaan tallennettujen nimien ja numeroiden luettelo.
Faksiraportti (MFC-mallit)	Tulosta tietoluettelo 200 edellisestä vastaanotetusta ja lähetetystä faksista. (TX tarkoittaa Transmit (lähetä). RX tarkoittaa Receive (vastaanota).)
Käytt. aset.	Tulosta asetustesi luettelo.
Verkkomääritykset	Tulosta verkkoasetusten luettelo.
WLAN-raportti	Tulosta langattoman lähiverkon yhteystulokset.
Soittajatunnushistoria (MFC-mallit) (Ei saatavilla Suomessa)	Tulosta luettelo käytettävissä olevista soittajan tunnistustiedoista viimeiselle 30 vastaanotetulle faksille ja puhelulle.

[Laitetiedot]



[Asetukset] > [Kaikki aset.] > [Laitetiedot]

Taso 1	Taso 2	Kuvaukset
Sarjanumero	-	Tarkista laitteesi sarjanumero.
Laiteohjelmaver.	Pääversio	Tarkista laitteesi laiteohjelmistoversio.
Laiteohjelmiston päivitys	-	Päivitä laitteeseen viimeisin laiteohjelmisto.
Laiteohj. autom. tarkistus	-	Näytä laiteohjelmiston tiedot aloitusnäytössä.

[Perusasetukset]



[Asetukset] > [Kaikki aset.] > [Perusasetukset]

Taso 1	Taso 2	Kuvaukset
Pvm ja aika	Päivämäärä	(MFC-mallit)
	Kello	Lisää aika ja päivämäärä näyttöön ja lähettämiesi faksien otsikkotietoihin. (DCP-mallit) Aseta laitteeseen päivämäärä ja kellonaika.
	Autom. kesäaika (MFC-mallit)	Määritä laite vaihtamaan automaattisesti kesäaikaan.
Nimitunnus (MFC-mallit)	Faksi	Syötä faksattavilla sivuilla näytettävä nimi ja faksinumero.
	Nimi	
Faksin autom. uud.valinta (MFC-mallit)	-	Määritä laitteen asetukset siten, että se valitsee viimeisen faksinumeron uudestaan, jos faksilähetys ei onnistunut, koska linja oli varattu.
Valintaääni (MFC-mallit)	-	Lyhennä valintaäänien havaitsemisen taukoa.
Linjavalinta (MFC-mallit)	-	Valitse puhelinlinjatyyppi.
Yhteensopivuus (MFC-mallit)	-	Sääda taajuuskorjausta lähetysohjelmien ratkaisemiseksi. VoIP-palveluntarjoajat tarjoavat faksitukea käyttämällä erilaisia standardeja. Jos faksin lähetysohjelmien virheet ovat yleisiä, valitse Perustoiminnot (VoIP).
Tehdasasetus	Koneen nollaus	Palauta kaikki muuttamasi laitteen asetukset, kuten päivämäärä ja kellonaika ja soittokerrat.
	Verkko	Palauta kaikki verkon asetukset takaisin tehdasasetuksiin.
	Osoitekirja ja faksi (MFC-mallit)	Poista kaikki tallennetut puhelinnumerot ja faksiasetukset.
	Kaikki asetukset	Palauta kaikki laitteen asetukset takaisin tehdasasetuksiin.
Kielivalinta (Saatavana vain joissakin maissa)	-	Valitse LCD:n kieli.



Aiheeseen liittyviä tietoja

- Asetukset- ja ominaisuudet-taulukot

Ominaisuustaulukot (2,7"(67,5 mm) kosketusnäyttömallit)

Vastaavat mallit: DCP-J772DW/DCP-J774DW/MFC-J890DW/MFC-J895DW



[Faksi] (Kun [Faks. esikats.] on [Ei]) (MFC-mallit)



Taso 1	Taso 2	Taso 3	Kuvaukset
Tauko	-	-	Kun syötät faksi- tai puhelinnumeroa ohjauspaneelilla, nestekidenäytössä näkyy taukotila. Paina taukopainiketta, kun tarvitset tauon valitessasi numeroita, kuten käyttöi- keustunnuksia tai luottokorttinumeroita. Tauon voi tallen- taan myös osoitteita määrittettäessä.
Osoitekirja	(Etsi:)	-	Hae osoitekirjasta.
	Muokkaa	-	Tallenna osoitekirjan numeroita, määritä ryhmänumeroita sarjalähetystykseen ja muuta ja poista osoitekirjan numeroita.
	-	Hyväksy	Aloita faksin lähettäminen osoitekirjan avulla.
Puhelu- historia	Uud.val	-	Valitse viimeksi valittu numero uudelleen.
	Lähtevä puhelu	Hyväksy	Valitse numero lähtevien puheluiden historiasta, lähetä siihen sitten faksi, lisää se osoitekirjaan tai poista se.
		Muokkaa	
Soittajatunnushis- toria (Ei saatavilla Suomessa)	Hyväksy	Valitse numero soittajan tunnistushistoriasta ja lähetä sit- ten faksi siihen, lisää se osoitekirjaan tai poista se.	
Valinnat	Faksin tarkkuus	-	Määritä lähtevien faksien tarkkuus.
	Kontrasti	-	Säädä kontrastia.
	Tason skann.koko	-	Säädä valotustason skannausalueita asiakirjan kokoon.
	Ryhmälähetys	Lisää nu- mero	Lähetä sama faksi useampaan kuin yhteen faksinume- roon.
	Esikatselu (MFC-J890DW/ MFC-J895DW)	-	Esikatselu faksia ennen sen lähettämistä.
	Väriasetus	-	Määritä, lähetetäänkö faksit mustavalkoisina tai värillisinä.
	Ajast. faksi	Ajast. faksi	Määritä aika päivästä, jolloin viivästyneet faksit lähete- tään.
		Aseta aika	
	Keräyslähetykset	-	Yhdistä samaan faksinumeroon samana päivänä ajastet- tuina lähetettäväksi asetetut faksit yhteen lähetykseen.
	Lähetä heti	-	Lähetä faksi käyttämättä muistia.
	Ulkomaanlinja	-	Määritä asetukseksi Päällä, jos faksien lähettämisessä ul- komaille esiintyy ongelmia.
	Puheluhist.	Uud.val	Valitse viimeksi valittu numero uudelleen.
		Lähtevä puhelu	Valitse numero lähtevien puheluiden historiasta, lähetä sii- hen sitten faksi, lisää se osoitekirjaan tai poista se.
Soittaja- tunnushis- toria		Valitse numero soittajan tunnistushistoriasta ja lähetä sit- ten faksi siihen, lisää se osoitekirjaan tai poista se.	

Taso 1	Taso 2	Taso 3	Kuvaukset
Valinnat	Puheluhist.	(Ei saatavilla Suomessa)	
	Osoitekirja	 (Etsi:)	Hae osoitekirjasta.
		Muokkaa	Tallenna osoitekirjan numeroita, määritä ryhmänumeroita sarjalähettykseen ja muuta ja poista osoitekirjan numeroita.
	Aset. uusi oletus	-	Tallenna asetukseksi oletuksiksi.
	Tehdasasetukset	-	Palauta kaikki asetukset takaisin tehdasasetuksiin.
Tallenna pikakuvak.	-	-	Tallenna nykyiset asetukset pikakuvakkeena.



[Faksi] (Kun [Faks. esikats.] on [Kyllä])

Taso 1	Taso 2	Taso 3	Taso 4	Kuvaukset	
Faksien lähetykset	Tauko	-	-	Kun syötät faksi- tai puhelinnumeroa ohjauspaneelilla, nestekidenäytössä näkyy taukotila. Paina taukopainiketta, kun tarvitset tauon valitessasi numeroita, kuten käyttöoikeustunnuksia tai luottokorttinumeroita. Tauon voi tallentaa myös osoitteita määritettäessä.	
	Osoitekirja	 (Etsi:)	-		Hae osoitekirjasta.
		Muokkaa	-		Tallenna osoitekirjan numeroita, määritä ryhmänumeroita sarjalähettykseen ja muuta ja poista osoitekirjan numeroita.
		-	Hyväksy		Aloita faksin lähettäminen osoitekirjan avulla.
	Puheluhistoria	Uud.val	-	-	Valitse viimeksi valittu numero uudelleen.
		Lähtevä puhelu	Hyväksy		Valitse numero lähtevien puheluiden historiasta, lähetä siihen sitten faksi, lisää se osoitekirjaan tai poista se.
			Muokkaa		
		Soittajatunnushistoria (Ei saatavilla Suomessa)	Hyväksy		Valitse numero soittajan tunnistushistoriasta ja lähetä sitten faksi siihen, lisää se osoitekirjaan tai poista se.
		Muokkaa			
	Valinnat	Faksin tarkkuus	-	-	Määritä lähtevien faksien tarkkuus.
		Kontrasti	-	-	Säädä kontrastia.
		Tason skann.koko	-	-	Säädä valotustason skannausaluetta asiakirjan kokoon.
		Ryhmälähetys	Lisää numero		Lähetä sama faksi useampaan kuin yhteen faksinumeroon.
		Esikatselu	-	-	Esikatsele faksia ennen sen lähettämistä.
		Väriasetus	-	-	Määritä, lähetetäänkö faksit mustavalkoisina tai värillisinä.
		Ajast. faksi	Ajast. faksi		
	Aseta aika				

Taso 1	Taso 2	Taso 3	Taso 4	Kuvaukset	
Faksien lähetykset	Valinnat	Keräyslähetykset	-	Yhdistä samaan faksinumeroon samana päivänä ajastettuina lähetettäväksi asetetut faksit yhteen lähetykseen.	
		Lähetä heti	-	Lähetä faksi käyttämättä muistia.	
		Ulkomaanlinja	-	Määritä asetukseksi Päällä, jos faksien lähettämisessä ulkomaille esiintyy ongelmia.	
		Puheluhist.	Uud.val	Uud.val	Valitse viimeksi valittu numero uudelleen.
			Lähtevä puhelu	Lähtevä puhelu	Valitse numero lähtevien puheluiden historiasta, lähetä siihen sitten faksi, lisää se osoitekirjaan tai poista se.
			Soittajan tunnus-historia (Ei saatavilla Suomessa)	Soittajan tunnus-historia (Ei saatavilla Suomessa)	Valitse numero soittajan tunnistushistoriasta ja lähetä sitten faksi siihen, lisää se osoitekirjaan tai poista se.
		Osoitekirja	 (Etsi:)	 (Etsi:)	Hae osoitekirjasta.
			Muokkaa	Muokkaa	Tallenna osoitekirjan numeroita, määritä ryhmänumeroita sarjalähetykseen ja muuta ja poista osoitekirjan numeroita.
		Aset. uusi oletus	-	-	Tallenna asetukseksi oletuksiksi.
	Tehdasasetukset	-	-	Palauta kaikki asetukset takaisin tehdasasetuksiin.	
Tallenna pikakuvak.	-	-	Tallenna nykyiset asetukset pikakuvakkeena.		
Vastaanot. faksit	Tulosta/poista	Tulosta kaikki (uudet faksit)	-	Tulosta uusia vastaanotettuja fakseja.	
		Tulosta kaikki (vanhat faksit)	-	Tulosta vanhoja vastaanotettuja fakseja.	
		Poista kaikki (uudet faksit)	-	Poista uudet vastaanotetut faksit.	
		Poista kaikki (vanhat faksit)	-	Poista vanhat vastaanotetut faksit.	
Osoitekirja	 (Etsi:)	-	-	Hae osoitekirjasta.	
	Muokkaa	-	-	Tallenna osoitekirjan numeroita, määritä ryhmänumeroita sarjalähetykseen ja muuta ja poista osoitekirjan numeroita.	
	-	Hyväksy	-	Aloita faksin lähettäminen osoitekirjan avulla.	
Puheluhistoria	Uud.val	-	-	Valitse viimeksi valittu numero uudelleen.	
	Lähtevä puhelu	Hyväksy	-	Valitse numero lähtevien puheluiden historiasta, lähetä siihen sitten faksi, lisää se osoitekirjaan tai poista se.	
		Muokkaa	-		
	Soittajan tunnistushistoria	Hyväksy	-	Valitse numero soittajan tunnistushistoriasta ja lähetä sitten faksi siihen, lisää se osoitekirjaan tai poista se.	
Muokkaa		-			

Taso 1	Taso 2	Taso 3	Taso 4	Kuvaukset
Puhelu- historia	(Ei saatavilla Suomessa)			Valitse numero soittajan tunnistushistoriasta ja lähetä sitten faksi siihen, lisää se osoitekirjaan tai poista se.



[Kopioi]

Taso 1	Taso 2	Taso 3	Kuvaukset	
Tallenna pikakuvak.	-	-	Tallenna nykyiset asetukset pikakuvakkeena.	
Valinnat	Laatu	-	Valitse asiakirjatyypin tulostustarkkuus.	
	Paperityyppi	-	Valitse paperityyppi, joka vastaa papereita paperikasetissa.	
	Paperikoko	-	Valitse paperikoko, joka vastaa paperikasetissa olevaa paperia.	
	Suuren./Pienen.	100%	-	
		Suurena	-	Valitse uuden kopion suurennussuhde.
		Pienennä	-	Valitse seuraavan kopion pienennysuhde.
		Sovita sivulle	-	Säädä kopiokoko sopimaan laitteeseen asetettuun paperiin.
	Mukau. (25-400%)	-	Syötä suurennus- tai pienennysuhde.	
	2-puolinen kopio	-	Kytke 2-puolinen kopiointi päälle tai pois päältä ja valitse käännös pitkällä tai lyhyellä reunalla.	
	Tummuus	-	Säädä tummuutta.	
	Taustaväriin poisto	Mustakopiointi- asetukset	-	Vaihda poistettavan taustaväriin määrää.
	Pinoa/Lajitt.	-	-	Valitse useiden kopioiden pinoaminen tai lajittelu.
Sivun asett.	-	-	Tulosta useita sivuja arkille, kaksi sivua arkille tai julisteita.	
Lisäasetukset (MFC-J890DW/ MFC-J895DW)	-	-	Valitse kopioinnin lisäasetukset.	
Aset. uusi oletus	-	-	Tallenna asetukset oletuksiksi.	
Tehdasasetukset	-	-	Palauta kaikki asetukset takaisin tehdasasetuksiin.	



[Skannaa]

Taso 1	Taso 2	Taso 3	Taso 4	Kuvaukset
tall.välineelle (Kun muistikortti tai USB-muistitikku on käytössä)	Muu skannaustoim.	-	-	Skannaa asiakirjat ja tallenna ne suoraan muistikorttiin tai USB-muistitikulle ilman tietokonetta.
	Valinnat	-	-	
	Tallenna pikakuvak.	-	-	
PC:hen	tiedostoon	Muu skannaustoim.	-	Skannaa asiakirjat ja tallenna ne tietokoneesi kansioon.

Taso 1	Taso 2	Taso 3	Taso 4	Kuvaukset
PC:hen	tiedostoon	(Valitse USB tai PC)	Valin- nat	Skannaa asiakirjat ja tallenna ne tietokoneesi kansioon.
			Tallen- na pi- kaku- vak.	
	tekstintun- nistu.	Muu skan- naustoim. (Valitse USB tai PC)	-	Muunna skannattu asiakirja muokattavaksi tekstitiedostoksi.
			Valin- nat	
	kuvaksi	Muu skan- naustoim. (Valitse USB tai PC)	-	Skannaa valokuvia tai grafiikkaa grafiikkasovellukseesi.
			Valin- nat	
	sähköpos- tiin	Muu skan- naustoim. (Valitse USB tai PC)	-	Lähetä skannattu asiakirja sähköpostiviestin liitteenä.
			Valin- nat	
Internetiin	-	-	-	Lähetä skannattu data Internet-palveluun.
			Tallen- na pi- kaku- vak.	
WS-skan. (Tulee näkyviin, kun verkon resurssienhallinnassa näkyvä verkkopalvelujen skannaus on asennettu.)	Muu skan- naustoim.	-	-	Skannaa tiedot verkkopalveluprotokollan avulla.
	Skannaa	-	-	
	Skannaa s- postiin	-	-	
	Skannaa faksiin	-	-	
	Skann. tu- lostuk.	-	-	



[Valokuva]

Taso 1	Taso 2	Taso 3	Taso 4	Kuvaukset
Valitse tiedostot	OK	Tulostusaset.	-	Säädä valokuvia vaihtoehtojen avulla.
	Tul. Kaik	Tulostusaset.	-	Tulosta kaikki USB-muistitikun valokuvat.
Sis.luet. tulost.	Tulosta sisäl- lysluettelo	Tulostusaset.	-	Tulosta pikkukuvasivu.
	Tulosta kuvat	Tulostusaset.	-	Tulosta valokuvia valitsemalla luettelonumeroita.

Taso 1	Taso 2	Taso 3	Taso 4	Kuvaukset
Passikuvan tul.	Valitse p. kuvan koko	Kierrä kuvaa	Tulos-tu-aset.	Tulosta passikuvia esimerkiksi CV:tä ja passihakemusta varten.



[WWW]

Taso 1	Kuvaukset
www	Yhdistä Brother-laite Internet-palveluun.



[Sovell.]

Taso 1	Kuvaukset
Sovell.	Kytke Brother-laitteesi Brother-sovelluspalveluun.



[Lataa ohjelmisto]

Taso 1	Kuvaukset
Lataa ohjelmisto	Näyttää tiedot ohjelmistojen latauksesta ja asennuksesta mobiililaitteille ja tietokoneille.



[Pikakuv.]

Taso 1	Taso 2	Taso 3	Kuvaukset
Lisää pikakuvake	Kopioi	-	Vaihda asetuksia kopioasetuksissa.
	Faksi (MFC-mallit)	-	Vaihda asetuksia kohdassa Faksiasetukset.
	Skannaa	PC:hen (tiedost.)	Skannaa asiakirjat ja tallenna ne tietokoneesi kansioon.
		PC:hen (teks.tun.)	Muunna skannattu asiakirja muokattavaksi tekstitiedostoksi.
		PC:hen (kuvaksi)	Skannaa valokuvia tai grafiikkaa grafiikkasovellukseesi.
		PC:hen (s-postiin)	Lähetä skannattu asiakirja sähköpostiviestin liitteenä.
	tall.välineelle	Skannaa asiakirjoja ja tallenna ne suoraan muistikorttiin tai USB-muistitikulle tietokonetta käyttämättä.	
www	-	Yhdistä Brother-laite Internet-palveluun.	
Sovell.	-	Kytke Brother-laitteesi Brother-sovelluspalveluun.	
Luettelo tulee näkyviin, kun kutakin pikakuvaketta painetaan 2 sekunnin ajan.	Nim. uud.	-	Vaihda pikakuvakkeen nimi.
	Muokkaa	-	Muuta pikavalinta-asetuksia.
	Poista	-	Poista pikakuvake.
Muok/pois	(Valitse pikakuvakepainike.)	Nim. uud.	Vaihda pikakuvakkeen nimi.
		Muokkaa	Muuta pikavalinta-asetuksia.
		Poista	Poista pikakuvake.

 [Muste]

Taso 1	Taso 2	Kuvaukset
Mustetta jälj.	-	Tarkista käytettävissä olevan musteen määrä.
Mustekasettimalli	-	Tarkista värikasetin numerot.
Paranna tulostuslaatua	-	Tarkasta ja korjaa tulostuslaatu, kohdistus ja paperinsyöttö LCD-näytön ohjeiden mukaisesti.
Tulostuspään puhdist.	-	Puhdista tulostuspää LCD-näytön ohjeiden mukaisesti.
Tulostusasetukset	Vähennä tahriutumista	Vähennä tahriintumista tai paperitukoksia tulostuksen aikana.
	Hitaasti kuivuva paperi	Käytä tätä asetusta, kun tulostat sellaiselle tavalliselle paperille, jossa muste kuivuu hyvin hitaasti.

 (Wi-Fi-yhteyden määrittäminen)

Taso 1	Kuvaukset
Ohjat. asennus	Määritä langattoman verkkosi asetukset manuaalisesti.
WLAN-avustaja	Määritä langattoman verkkosi asetukset Brotherin asennuslevyn avulla.
WPS	Määritä langattoman verkon asetukset yhden painikkeen painallusmenetelmällä.

Kun olet asettanut USB-muistitikun USB-korttipaikkaan

Taso 1	Kuvaukset
Valokuva	Valitse valokuvavalikko.
Skann. mediak.	Skannaa asiakirjat USB-muistitikulle.
www	Yhdistä Brother-laite Internet-palveluun.

**Aiheeseen liittyviä tietoja**

- [Asetukset- ja ominaisuudet-taulukot](#)

Laitteasetusten muuttaminen tietokoneesta

- [Laitteen asetusten muuttaminen etäasetuksella](#)
- [Mistä näen Brother-laitteeni verkkoasetukset?](#)
- [Verkonhallintaohjelmisto ja apuohjelmat](#)

Laitteen asetusten muuttaminen etäasetuksella

Vastaavat mallit: MFC-J491DW/MFC-J497DW/MFC-J890DW/MFC-J895DW

Etäasetusohjelmalla voit määrittää monia Brother-laitteen asetuksia tietokoneessa. Kun etäasetusohjelma käynnistetään, Brother-laitteen asetukset ladataan tietokoneeseen, jossa ne tulevat näyttöön. Jos muutat asetuksia tietokoneellasi, voit siirtää ne suoraan laitteeseen.

- [Etäasetus \(Windows\)](#)
- [Etäasetus \(Mac\)](#)

▲ [Koti](#) > [Laitteen asetukset](#) > [Laitteasetusten muuttaminen tietokoneesta](#) > [Laitteen asetusten muuttaminen etäasetuksella](#) > [Etäasetus \(Windows\)](#)

Etäasetus (Windows)

- [Brother-laitteen määrittäminen tietokoneessa \(Windows\)](#)
- [Brother-laitteen määrittäminen ControlCenter4:llä \(Windows\)](#)
- [Laitteen osoitekirjan määrittäminen ControlCenter4:llä \(Windows\)](#)

Brother-laitteen määrittäminen tietokoneessa (Windows)

Vastaavat mallit: MFC-J491DW/MFC-J497DW/MFC-J890DW/MFC-J895DW

1. Tee jokin seuraavista:

- Windows 7

Valitse  (**Käynnistä**) > **Kaikki ohjelmat** > **Brother** > **Brother Utilities**.

Napsauta pudotusluetteloa ja valitse mallin nimi (mikäli se ei ole vielä valittuna). Napsauta **Työkalut** vasemmassa selauspalkissa ja valitse **Etäasetusohjelma**.

- Windows 8 ja Windows 10

Käynnistä  (**Brother Utilities**), ja napsauta sitten pudotusluetteloa ja valitse mallin nimi (mikäli sitä ei ole jo valittu). Napsauta **Työkalut** vasemmassa selauspalkissa ja valitse **Etäasetusohjelma**.

Etäasetusohjelman ikkuna tulee näkyviin.



Kirjoita tarvittaessa salasiasi, kun laite on yhdistetty verkon kautta.

2. Määritä tarvittavat asetukset.

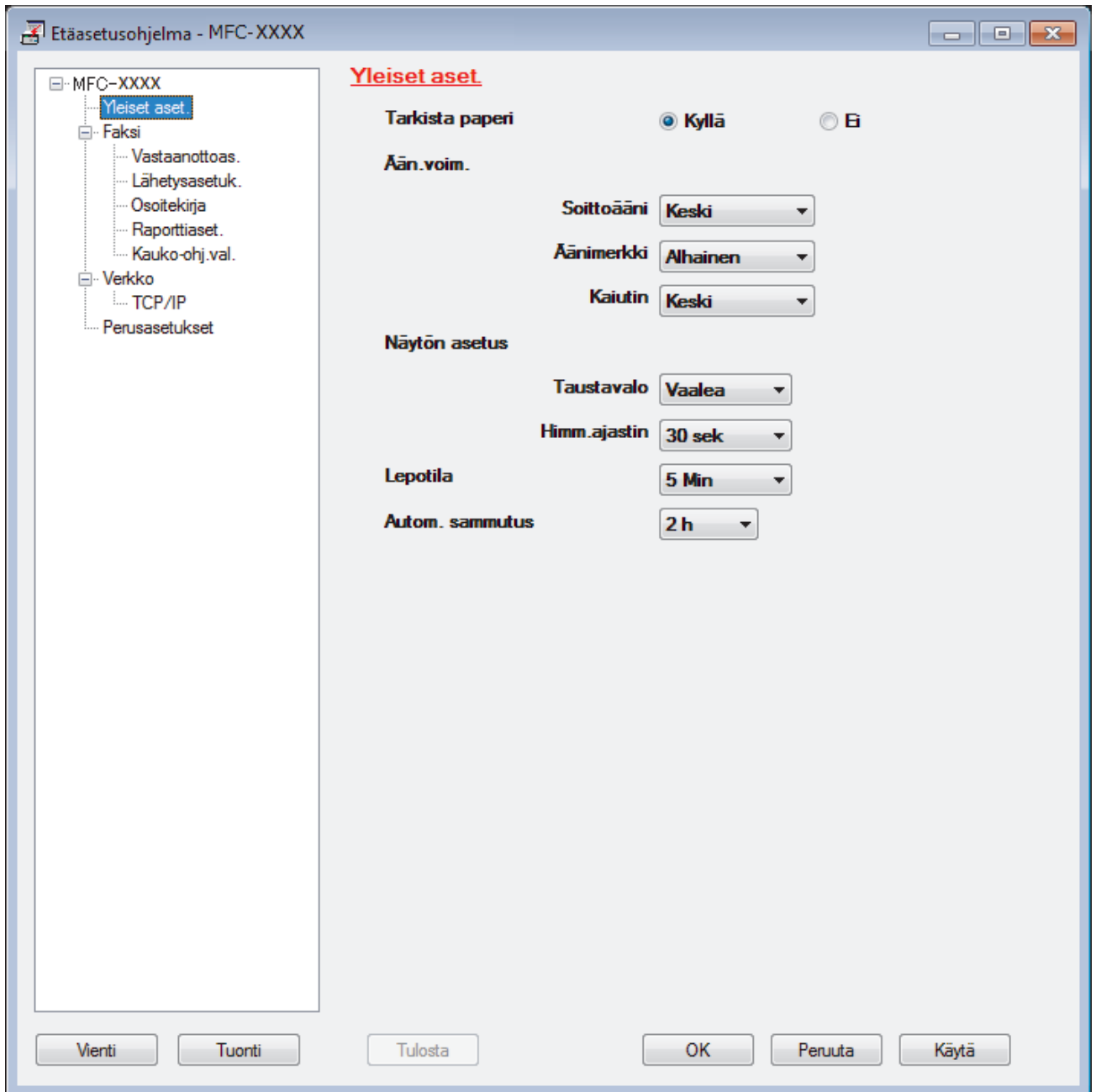

Vienti

Osoittamalla tätä voit tallentaa nykyiset määrittämissä asetukset tiedostoon.



Tallenna osoitekirja tai laitteen kaikki asetukset osoittamalla **Vienti**.

Tuonti

Tuo tiedosto ja lue sen asetukset napsauttamalla.

Tulosta

Osoittamalla tätä voit tulostaa valitut kohteet laitteella. Voit tulostaa tiedot vasta, kun ne on lähetetty laitteeseen. Lähetä uudet tiedot laitteeseen napsauttamalla **Käytä**-painiketta ja valitse sitten **Tulosta**.

OK

Osoittamalla tätä voit aloittaa tietojen lähettämisen laitteeseen ja poistua sitten etäasetusohjelmasta. Jos näyttöön tulee virhesanoma, varmista, että tiedot ovat oikein, ja napsauta sitten **OK**.

Peruuta

Osoittamalla tätä voit sulkea etäasetusohjelman lähettämättä tietoja laitteeseen.

Käytä

Osoittamalla tätä voit lähettää tiedot laitteeseen sulkematta etäasetusohjelmaa.

3. Napsauta **OK**.

- Jos tietokone on suojattu palomuurilla eikä etäasetusohjelma ole käytettävissä, palomuuriasetukset on ehkä määritettävä siten, että tiedonsiirto sallitaan portin 137 ja 161 kautta.
- Jos käytössä on Windows-palomuuuri ja olet asentanut Brother-ohjelmiston ja -ohjaimet Brother-asennuslevyllä, tarpeelliset palomuuriasetukset on jo määritetty.



Aiheeseen liittyviä tietoja

- [Etäasetus \(Windows\)](#)

Liittyvät aiheet:

- [ControlCenter4 \(Windows\)](#)
-

Brother-laitteen määrittäminen ControlCenter4:llä (Windows)

Vastaavat mallit: MFC-J491DW/MFC-J497DW/MFC-J890DW/MFC-J895DW

1. Napsauta  (ControlCenter4) -kuvaketta tehtävärivillä ja napsauta sitten **Avaa**.
2. Napsauta **Laitteen asetukset**-välilehteä.
3. Napsauta **Etäas.ohj.**-painiketta.
4. Määritä tarvittavat asetukset.

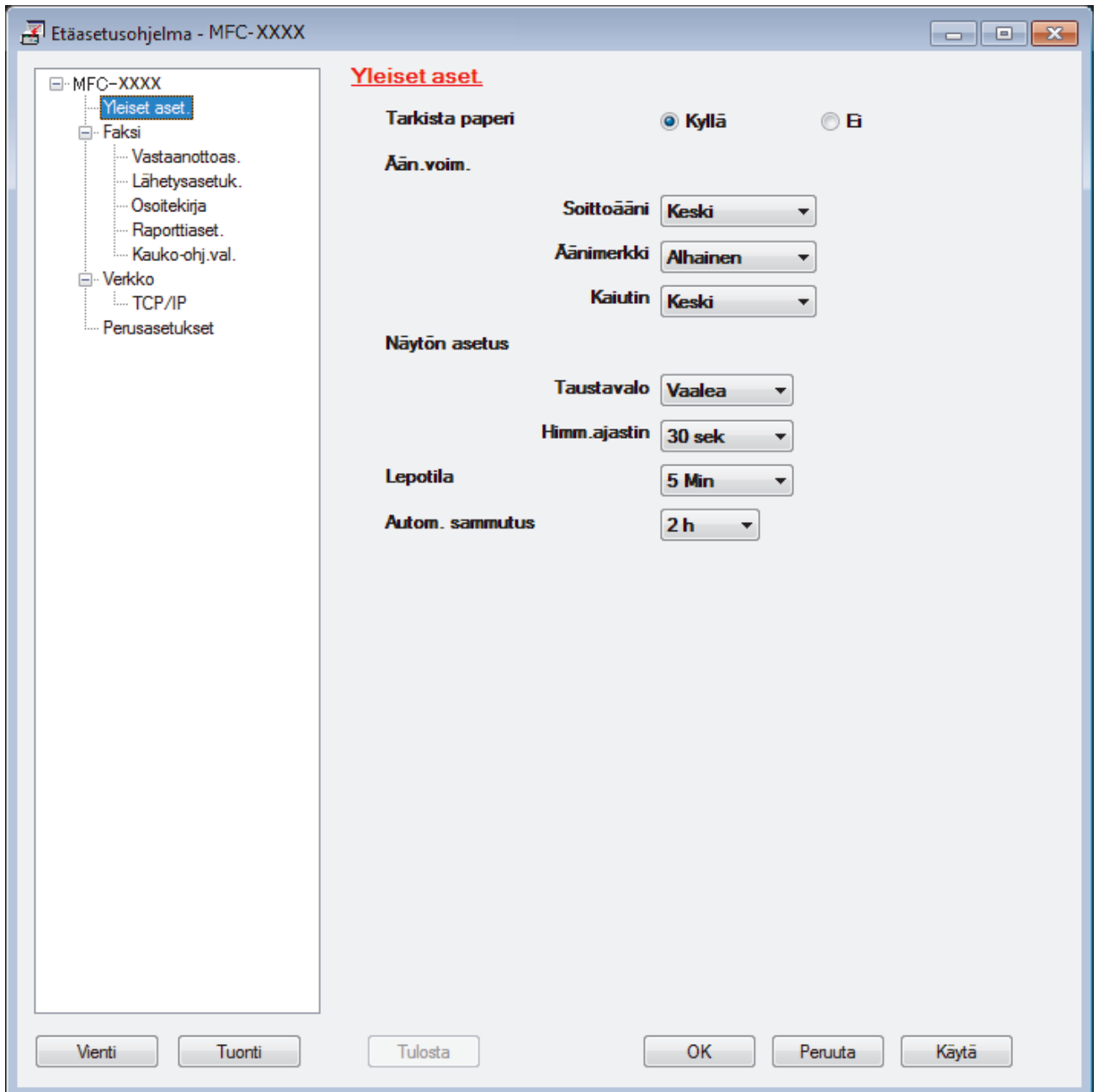

Vienti

Osoittamalla tätä voit tallentaa nykyiset määrittämissetukset tiedostoon.



Tallenna osoitekirja tai laitteen kaikki asetukset osoittamalla **Vienti**.

Tuonti

Tuo tiedosto ja lue sen asetukset napsauttamalla.

Tulosta

Osoittamalla tätä tätä voit tulostaa valitut kohteet laitteella. Voit tulostaa tiedot vasta, kun ne on lähetetty laitteeseen. Lähetä uudet tiedot laitteeseen napsauttamalla **Käytä**-painiketta ja valitse sitten **Tulosta**.

OK

Osoittamalla tätä voit aloittaa tietojen lähettämisen laitteeseen ja poistua sitten etäasetusohjelmasta. Jos näyttöön tulee virhesanoma, varmista, että tiedot ovat oikein, ja napsauta sitten **OK**.

Peruuta

Osoittamalla tätä voit sulkea etäasetusohjelman lähettämättä tietoja laitteeseen.

Käytä

Osoittamalla tätä voit lähettää tiedot laitteeseen sulkematta etäasetusohjelmaa.

5. Napsauta **OK**.

- Jos tietokone on suojattu palomuurilla eikä etäasetusohjelma ole käytettävissä, palomuuriasetukset on ehkä määritettävä siten, että tiedonsiirto sallitaan portin 137 ja 161 kautta.
- Jos käytössä on Windows-palomuri ja olet asentanut Brother-ohjelmiston ja -ohjaimet Brother-asennuslevyltä, tarpeelliset palomuuriasetukset on jo määritetty.



Aiheeseen liittyviä tietoja

- [ControlCenter4 \(Windows\)](#)
 - [Etäasetus \(Windows\)](#)
-

Laitteen osoitekirjan määrittäminen ControlCenter4:llä (Windows)

Vastaavat mallit: MFC-J491DW/MFC-J497DW/MFC-J890DW/MFC-J895DW

Voit lisätä osoitekirjan numeroita tai muuttaa niitä tietokoneessa käyttämällä ControlCenter4-ohjelmassa etäasetustoimintoa.

1. Napsauta  (**ControlCenter4**) -kuvaketta tehtävärivillä ja napsauta sitten **Avaa**.
2. Napsauta **Laitteen asetukset**-välilehteä.
3. Napsauta **osoitekirja**-painiketta.
Osoitteisto avautuu etäasetusikkunassa.
4. Lisää tai päivitä osoitekirjan tiedot tarvittaessa.
5. Napsauta **OK**.



Aiheeseen liittyviä tietoja

- [Etäasetus \(Windows\)](#)

Liittyvät aiheet:

- [ControlCenter4 \(Windows\)](#)

▲ [Koti](#) > [Laitteen asetukset](#) > [Laitteasetusten muuttaminen tietokoneesta](#) > [Laitteen asetusten muuttaminen etäasetuksella](#) > [Etäasetus \(Mac\)](#)

Etäasetus (Mac)

- [Brother-laitteen asetus USB-kaapeliliitännällä \(Mac\)](#)
- [Laitteen osoitekirjan asettaminen USB-kaapeliliitännällä \(Mac\)](#)

Brother-laitteen asetus USB-kaapeliliitännällä (Mac)

Vastaavat mallit: MFC-J491DW/MFC-J497DW/MFC-J890DW/MFC-J895DW

Aseta Brother-laite USB-kaapeliliitännällä etäasetuksen avulla.

Saat etäasetuksen käyttöön siirtymällä laitemallisi **Ladattavat tiedostot** -sivulle Brother Solutions Centerissä osoitteessa support.brother.com ja lataamalla etäasetuksen.



- Etäasetus Macille tukee vain USB-liitäntöjä.

- Valitse **Finder** -valintarivillä **Siirry > Ohjelmat > Brother** ja kaksoisnapsauta sitten Etäasetus-kuvaketta. Etäasetusohjelman ruutu tulee näkyviin.

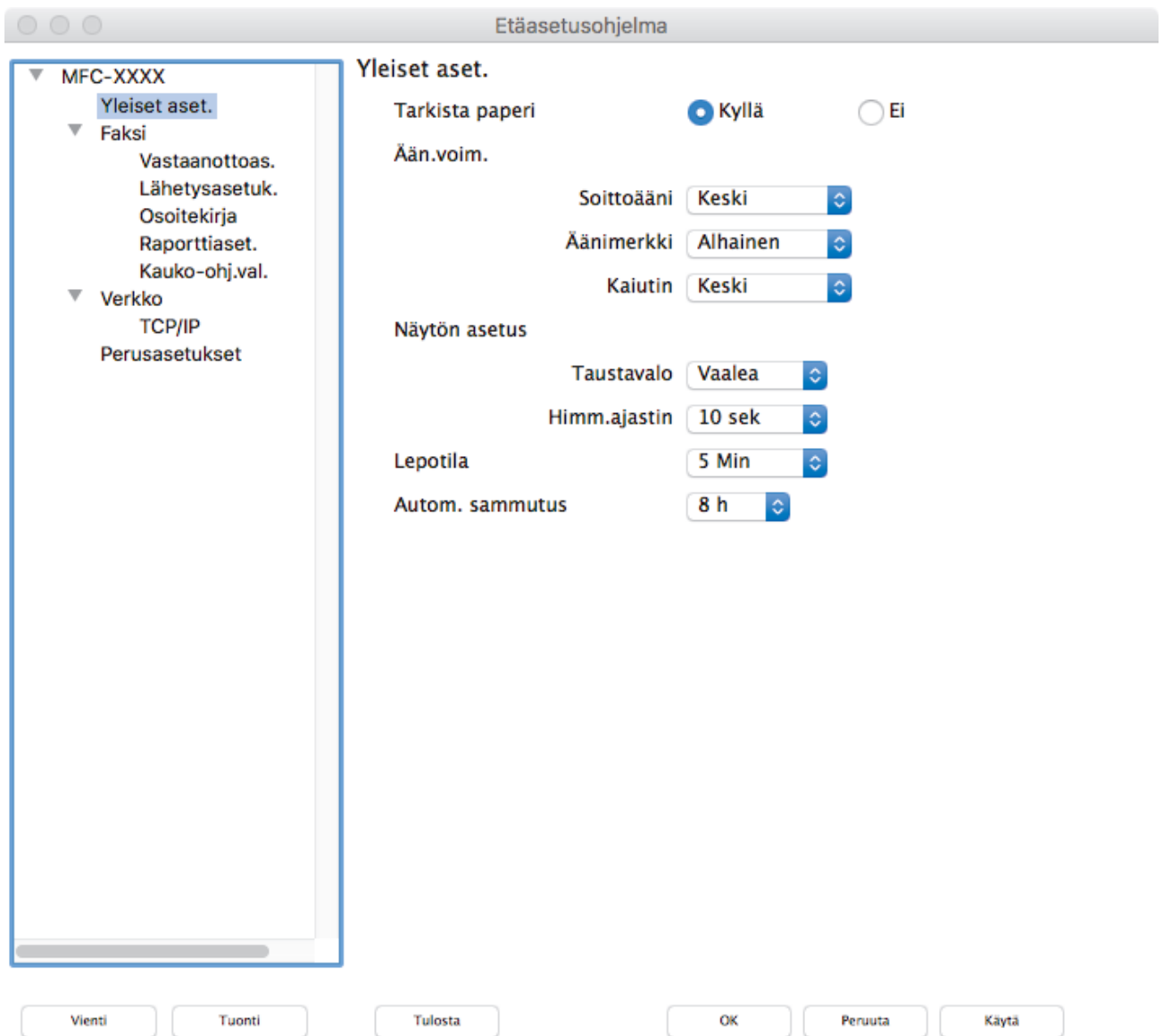

- Määritä tarvittavat asetukset.

Vienti

Osoittamalla tätä voit tallentaa nykyiset määritysasetukset tiedostoon.





Tallenna osoitekirja tai laitteen kaikki asetukset osoittamalla **Vienti**.

Tuonti

Tuo tiedosto ja lue sen asetukset napsauttamalla.

Tulosta

Osoittamalla tätä tätä voit tulostaa valitut kohteet laitteella. Voit tulostaa tiedot vasta, kun ne on lähetetty laitteeseen. Lähetä uudet tiedot laitteeseen napsauttamalla **Käytä** ja napsauta sitten **Tulosta**.

OK

Osoittamalla tätä voit aloittaa tietojen lähettämisen laitteeseen ja poistua sitten etäasetusohjelmasta. Jos näyttöön tulee virheviesti, kirjoita oikeat tiedot uudelleen ja osoita **OK**.

Peruuta

Osoittamalla tätä voit sulkea etäasetusohjelman lähettämättä tietoja laitteeseen.

Käytä

Osoittamalla tätä voit lähettää tiedot laitteeseen sulkematta etäasetusohjelmaa.

3. Kun olet valmis, osoita **OK**.



Aiheeseen liittyviä tietoja

- [Etäasetus \(Mac\)](#)
-

Laitteen osoitekirjan asettaminen USB-kaapeliliitännällä (Mac)

Vastaavat mallit: MFC-J491DW/MFC-J497DW/MFC-J890DW/MFC-J895DW

Lisää tai muuta tietokoneen osoitekirjan numeroita USB-kaapeliliitännällä käyttämällä etäasetusta.

Saat etäasetuksen käyttöösi siirtymällä laitemallisi **Ladattavat tiedostot** -sivulle Brother Solutions Centerissä osoitteessa support.brother.com ja lataamalla etäasetuksen.



- Etäasetus Macille tukee vain USB-liitäntöjä.

1. Valitse **Finder** -valintarivillä **Siirry** > **Ohjelmat** > **Brother** ja kaksoisnapsauta sitten Etäasetus-kuvaketta. Etäasetusohjelman ruutu tulee näkyviin.
2. Valitse vasemmassa valikossa **Osoitekirja** kohdassa **Faksi**.
3. Lisää tai päivitä osoitekirjan tiedot tarvittaessa.
4. Kun olet valmis, osoita **OK**.



Aiheeseen liittyviä tietoja

- [Etäasetus \(Mac\)](#)

Liite

- [Tekniset tiedot](#)
- [Tekstin syöttäminen Brother-laitteella](#)
- [Tarviketiedot](#)
- [Tietoja uusiopaperista](#)
- [Brotherin numerot](#)

Tekniset tiedot

- >> [Yleiset tekniset tiedot](#)
- >> [Asiakirjojen kokotiedot](#)
- >> [Tulostusmateriaalin tiedot](#)
- >> [Faksin tekniset tiedot](#)
- >> [Kopioinnin tekniset tiedot](#)
- >> [Suoratulostuksen tekniset tiedot](#)
- >> [Skannerin tekniset tiedot](#)
- >> [Tulostimen tekniset tiedot](#)
- >> [Liitäntöjen tekniset tiedot](#)
- >> [Verkon tekniset tiedot](#)
- >> [Tietokonevaatimusten tekniset tiedot](#)

Yleiset tekniset tiedot

Tulostintyyppi		Mustesuihku
Tulostuspää	Mustavalkoinen	Pietso, 210 suutinta × 1
	Värillinen	<ul style="list-style-type: none"> • DCP-J572DW/MFC-J491DW/MFC-J497DW Pietso, 70 suutinta × 3 • DCP-J772DW/DCP-J774DW/MFC-J890DW/MFC-J895DW Pietso, 210 suutinta × 3
Muistikapasiteetti		128 Mt
Nestekidenäyttö (LCD) ¹		<ul style="list-style-type: none"> • DCP-J572DW/MFC-J491DW/MFC-J497DW 1,8 tuuman (44,9 mm:n) TFT-väriestekidenäyttö • DCP-J772DW/DCP-J774DW/MFC-J890DW/MFC-J895DW 2,7 tuuman (67,5 mm:n) TFT-väriestekidenäyttö
Virtalähde		AC 220–240 V, 50/60 Hz
Tehonkulutus ²		<ul style="list-style-type: none"> • DCP-J572DW Kopiointi ³: Noin 16 W Valmis ⁵: Noin 3 W Lepo ⁵: Noin 0,7 W Virta pois ^{5 6}: Noin 0,2 W • MFC-J491DW/MFC-J497DW Kopiointi ⁴: Noin 16 W Valmis ⁵: Noin 3,5 W Lepo ⁵: Noin 1 W Virta pois ^{5 6}: Noin 0,2 W • DCP-J772DW/DCP-J774DW Kopiointi ³: Noin 17 W Valmis ⁵: Noin 3,0 W Lepo ⁵: Noin 0,8 W Virta pois ^{5 6}: Noin 0,2 W • MFC-J890DW/MFC-J895DW Kopiointi ⁴: Noin 17 W Valmis ⁵: Noin 3,5 W Lepo ⁵: Noin 1,2 W Virta pois ^{5 6}: Noin 0,2 W

Mitat

- **DCP-J572DW**

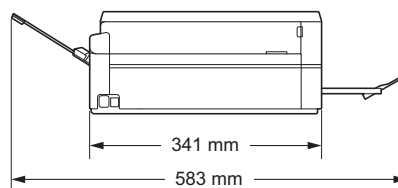
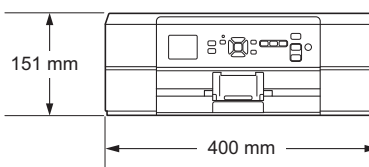

- **DCP-J772DW/DCP-J774DW**

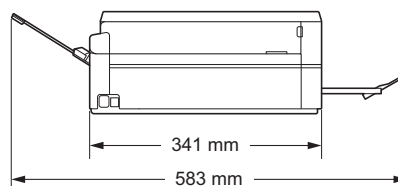
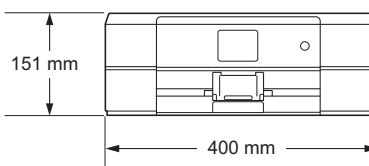

- **MFC-J491DW/MFC-J497DW**

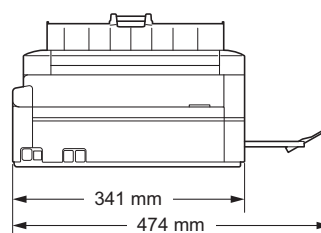
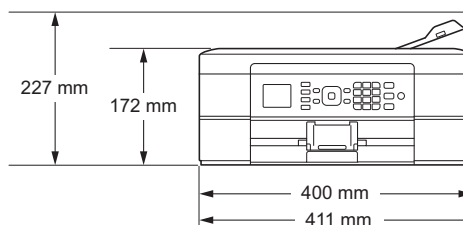

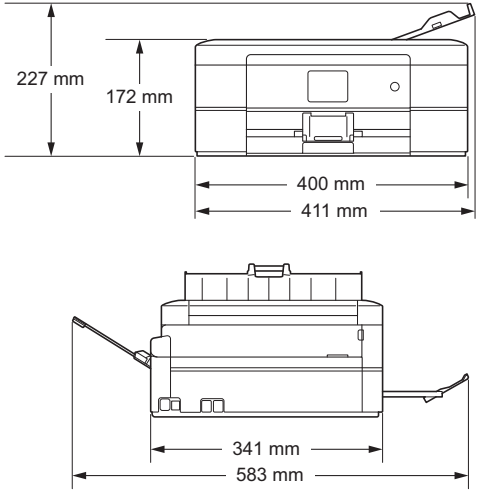
			<ul style="list-style-type: none"> MFC-J890DW/MFC-J895DW 
Painot			<ul style="list-style-type: none"> DCP-J572DW 7,2 kg MFC-J491DW/MFC-J497DW 8,3 kg DCP-J772DW/DCP-J774DW 7,2 kg MFC-J890DW/MFC-J895DW 8,3 kg
Melutaso	Äänenpaine	Toiminta	50 dB (A) (Noin) ⁷
	Ääniteho ⁸	Tulostus ⁹	<ul style="list-style-type: none"> DCP-J572DW LWAd = 6,34 B(A) (Mustavalkoinen) MFC-J491DW/MFC-J497DW LWAd = 6,34 B(A) (Mustavalkoinen) DCP-J772DW/DCP-J774DW LWAd = 6,35 B(A) (Mustavalkoinen) MFC-J890DW/MFC-J895DW LWAd = 6,35 B(A) (Mustavalkoinen)
			<ul style="list-style-type: none"> DCP-J572DW LWAd = 5,96 B(A) (Värillinen) MFC-J491DW/MFC-J497DW LWAd = 5,96 B(A) (Värillinen) DCP-J772DW/DCP-J774DW LWAd = 6,28 B(A) (Värillinen) MFC-J890DW/MFC-J895DW LWAd = 6,28 B(A) (Värillinen)
Lämpötila	Toiminta	10–35 °C	
	Paras tulostuslaatu	20–33 °C	
Kosteus	Toiminta	20–80 % (ilman kondensaatiota)	
	Paras tulostuslaatu	20–80 % (ilman kondensaatiota)	
ADS (automaattinen dokumenttien syöttölaite) ¹⁰			Enintään 20 sivua Paperi: 80 g/m ²

¹ Mitattu diagonaalisesti

² Mitattu, kun laite on kytketty USB-liitäntään. Virrankulutus vaihtelee hieman käyttöympäristön ja osien kulumisen vuoksi.

- 3 Kun yksipuolinen tulostus, erottelutarkkuus: vakio / asiakirja: ISO/IEC 24712 -tulostuskuvio.
- 4 Kun käytössä on ADS, yksipuolinen tulostus, erottelutarkkuus: vakio / asiakirja: ISO/IEC 24712 -tulostuskuvio.
- 5 Mitattu IEC 62301 Edition 2.0:n mukaisesti.
- 6 Vaikka laitteen virta olisi katkaistu, laite käynnistyy ajoittain automaattisesti tulostuspään huoltoa varten. Laitteen virta katkeaa tämän jälkeen.
- 7 Melutaso riippuu tulostusolosuhteista.
- 8 Mitattu asiakirjassa RAL-UZ205 kuvatun menetelmän mukaisesti.
- 9 <Tulostusnopeus>
 DCP-J572DW: 12 ipm (mustavalk.) / 6 ipm (väri)
 MFC-J491DW/MFC-J497DW: 12 ipm (mustavalk.) / 6 ipm (väri)
 DCP-J772DW/DCP-J774DW: 12 ipm (mustavalk.) / 10 ipm (väri)
 MFC-J890DW/MFC-J895DW: 12 ipm (mustavalk.) / 10 ipm (väri)
 Nämä tulostusnopeudet on mitattu Blue Angel (RAL-UZ205) -määrittelyn mukaisesti.
- 10 Vain ADS-mallit

Asiakirjojen kokotiedot

Asiakirjan koko	ADS-leveys ¹	148–215,9 mm
	ADS:n pituus ^{1 2}	148–355,6 mm
	Valotustason leveys	Enint. 215,9 mm
	Valotustason pituus	Enint. 297 mm

- 1 Vain ADS-mallit
- 2 Asiakirjat, jotka ovat pidempiä kuin 297 mm, on syötettävä yksi sivu kerrallaan.

Tulostusmateriaalin tiedot

Paperin syöttö	Paperikasetti	Paperityyppi ¹	Tavallinen paperi, mustesuihkupaperi (päällystetty paperi), kiiltävä paperi, uusiopaperi
		Paperikoko	A4, Letter, Executive, A5, A6, kirjekuoret (C5, Com-10, DL, Monarch), valokuva (10 x 15 cm), valokuva 2L (13 x 18 cm), arkistokortti (13 x 20 cm)
		Paperin maksimikapasiteetti	<ul style="list-style-type: none"> DCP-J572DW/DCP-J772DW/DCP-J774DW/MFC-J491DW/MFC-J497DW Enintään 100 arkkia 80 g/m² -painoista tavallista paperia MFC-J890DW/MFC-J895DW Enintään 150 arkkia 80 g/m² -painoista tavallista paperia
	Valokuvapaperikasetti (DCP-J572DW/ DCP-J772DW/ DCP-J774DW)	Paperityyppi ¹	Tavallinen paperi, mustesuihkupaperi (päällystetty paperi), kiiltävä paperi, uusiopaperi
		Paperikoko	Valokuva (10 × 15 cm) ja Valokuva L (9 × 13 cm)
		Paperin maksimikapasiteetti	Enintään 20 arkkia paksuus: 0,25 mm
	Käsinsyöttörako (DCP-J572DW/ DCP-J772DW/ DCP-J774DW/ MFC-J890DW/ MFC-J895DW)	Paperityyppi ¹	Tavallinen paperi, mustesuihkupaperi (päällystetty paperi), kiiltävä paperi, uusiopaperi
		Paperikoko	A4, Letter, Executive, A5, A6, kirjekuoret (C5, Com-10, DL, Monarch), valokuva (10 x 15 cm), valokuva L (9 x 13 cm), valokuva 2L (13 x 18 cm), arkistokortti (13 x 20 cm)
		Paperin maksimikapasiteetti	Enintään 1 arkkia
Paperin tulostus ¹		Enintään 50 arkkia 80 g/m ² -painoista tavallista paperia (tulostetaan tekstipuoli ylöspäin luovutusosalustalle)	

¹ Käytettäessä kiiltävää paperia arkit on poistettava luovutusosalustalta heti tulostuksen jälkeen, jotta teksti ei tahraantuisi.

Faksin tekniset tiedot



Tämä ominaisuus on käytettävissä MFC-malleissa.

Yhteensopivuus	ITU-T-ryhmä 3
Modeemin nopeus	Automaattinen nopeuden säätö: 14 400 bittiä sekunnissa
Skannausleveys (Yksipuolinen asiakirja)	ADS: 208 mm (A4) Valotustaso: 204 mm (A4)
Tulostusleveys	204 mm (A4)
Harmaasävy	Mustavalkoinen: 8-bittinen (256 tasoa) Väri: 24-bittinen (8 bittiä/väri, 256 tasoa)
Tarkkuus (Vaakasuunta)	203 dpi
Tarkkuus (Pystysuunta)	Vakio: 98 dpi (mustavalkoinen) 196 dpi (väri) Hieno: 196 dpi (mustavalkoinen) 196 dpi (väri) Erittäin hieno: 392 dpi (mustavalkoinen) Valokuva: 196 dpi (mustavalkoinen)
Osoitekirja	<ul style="list-style-type: none">MFC-J491DW/MFC-J497DW 40 numeroaMFC-J890DW/MFC-J895DW 100 nimeä × 2 numeroa
Ryhvät	Enintään 6
Sarjalähetys	<ul style="list-style-type: none">MFC-J491DW/MFC-J497DW 90 (40 osoitekirja / 50 manuaalinen valinta)MFC-J890DW/MFC-J895DW 250 (200 osoitekirja / 50 manuaalinen valinta)
Automaattinen uudelleevalinta	3 kertaa 5 minuutin välein
Lähetys muistista	<ul style="list-style-type: none">MFC-J491DW/MFC-J497DW Enintään 170 sivua¹MFC-J890DW/MFC-J895DW Enintään 200 sivua¹
Vastaanotto, kun paperi on loppunut	<ul style="list-style-type: none">MFC-J491DW/MFC-J497DW Enintään 170 sivua¹MFC-J890DW/MFC-J895DW Enintään 200 sivua¹

¹ 'Sivuilla' tarkoitetaan 'ITU-T Test Chart #1' -testitaulukkoa (tavallinen liikekirje, normaali erottelutarkkuus, MMR-koodaus).

Kopioinnin tekniset tiedot

Värillinen/mustavalkoinen	Kyllä/Kyllä
Kopiointileveys	204 mm ¹

Useita kopioita	Pinoaa/lajittelee enintään 99 sivua
Suurennus/pienennys	25 % – 400 % (1 %:n tarkkuudella)
Erottelutarkkuus	<ul style="list-style-type: none"> DCP-J572DW/MFC-J491DW/MFC-J497DW Tulostaa jopa 1 200 × 1 200 dpi:n tarkkuudella DCP-J772DW/DCP-J774DW/MFC-J890DW/MFC-J895DW Tulostaa jopa 1 200 × 2 400 dpi:n tarkkuudella

¹ Kun kopioidaan A4-kokoiselle paperille.

Suoratulostuksen tekniset tiedot



Tämä toiminto on käytettävissä malleille DCP-J572DW/DCP-J772DW/DCP-J774DW/MFC-J890DW/MFC-J895DW.

Yhteensopivat tietovälineet ¹	MultiMediaCard (32 Mt – 2 Gt) MultiMediaCard plus (128 Mt – 4 Gt) MultiMediaCard mobile sovittimella (64 Mt – 1 Gt) SD-muistikortti (16 Mt – 2 Gt) miniSD sovittimella (16 Mt – 2 Gt) microSD sovittimella (16 Mt – 2 Gt) SDHC-muistikortti(4 Gt – 32 Gt) miniSDHC sovittimella (4 Gt – 32 Gt) microSDHC sovittimella (4 Gt – 32 Gt) SDXC-muistikortti (48 Gt – 256 Gt) USB-muistitikku ^{2 3}	
Valokuva	Tarkkuus	<ul style="list-style-type: none"> DCP-J572DW Enintään 1 200 × 3 600 dpi DCP-J772DW/DCP-J774DW/MFC-J890DW/MFC-J895DW Enintään 1 200 × 6 000 dpi
	Paperityyppi	Tavallinen paperi, mustesuihkupaperi (päällystetty paperi), kiiltävä paperi, Brother BP71 -paperi
	Paperikoko	A4, Letter, Valokuva (10 × 15 cm), Valokuva 2L (13 × 18 cm)
	Tiedostomuoto	JPEG (Progressive JPEG -muotoa ei tueta.)
Skannaus tietovälineeseen	Tiedostomuoto	JPEG, PDF (väri, harmaa) TIFF, PDF (mustavalkoinen)

¹ Muistikortit, sovitimet ja USB-muistitikut eivät kuulu toimitukseen.

² USB-muistitikkuominaisuus on saatavilla vain tietyissä malleissa. (DCP-J772DW/DCP-J774DW/MFC-J890DW/MFC-J895DW)

³ Full-Speed USB 2.0. USB-massamuisti 256 gigatavuun saakka. Tuetut muodot: FAT12/FAT16/FAT32/exFAT

Skannerin tekniset tiedot

Värillinen/mustavalkoinen	Kyllä/kyllä
TWAIN-yhteensopiva	Kyllä (Windows 7 SP1 / Windows 8 / Windows 8.1 / Windows 10) (macOS v10.10.5 / 10.11.x /10.12.x) (DCP-J772DW/DCP-J774DW/MFC-J890DW/MFC-J895DW) (macOS v10.11.6 / 10.12.x /10.13.x) (DCP-J572DW/MFC-J491DW/MFC-J497DW)

WIA-yhteensopiva	Kyllä (Windows 7 SP1 / Windows 8 / Windows 8.1 / Windows 10)
Värien määrä	30-bittiset värit (syöttötiedot) 24-bittiset värit (tulostustiedot)
Harmaasävy	10-bittiset värit (syöttötiedot) 8-bittinen värinkäsittely (tulostustiedot)
Tarkkuus	Enintään 19 200 × 19 200 dpi (interpoloitu) ¹ (valotustasolta) Enintään 1 200 × 2 400 dpi (optinen) (ADS:stä) ² Enintään 1 200 × 600 dpi (optinen)
Skannausleveys ja -pituus (Yksipuolinen asiakirja)	(Valotuslasi) Leveys: enintään 213,9 mm Pituus: enintään 295 mm (ADS) ² Leveys: enintään 213,9 mm Pituus: enintään 353,6 mm

¹ Enintään 1 200 × 1 200 dpi:n skannaus WIA-ohjaimella käyttöjärjestelmissä Windows 7 SP1, Windows 8, Windows 8.1 ja Windows 10 (skannausapuohjelman avulla voidaan valita enintään 19 200 × 19 200 dpi:n tarkkuus).

² Vain ADS-mallit

Tulostimen tekniset tiedot

Tarkkuus	<ul style="list-style-type: none"> DCP-J572DW/MFC-J491DW/MFC-J497DW Enintään 1 200 × 6 000 dpi (vain Windows) DCP-J772DW/DCP-J774DW/MFC-J890DW/MFC-J895DW Enintään 1 200 × 6 000 dpi
Tulostusleveys ¹	204 mm [210 mm (reunaton)] ²
Reunaton ³	A4, Letter, A6, valokuva (10 x 15 cm), valokuva L (9 x 13 cm), valokuva 2L (13 x 18 cm), arkistokortti (13 x 20 cm)
Automaattinen 2-puolinen	Paperityyppi Tavallinen paperi, Uusiopaperi
	Paperikoko A4, Letter, Executive, A5
Tulostusnopeus	Katso yksityiskohtaiset tiedot osoitteesta www.brother.com .

¹ Kun tulostetaan A4-kokoiselle paperille.

² Kun Reunaton-omaisuus on päällä.

³ Valokuva 2L -paperikokoa tuetaan vain joissakin malleissa.

Liitäntöjen tekniset tiedot

USB ^{1 2}	Käytä USB 2.0 -liitäntäkaapelia, jonka pituus on enintään 2 metriä.
LAN (MFC-J890DW/MFC-J895DW)	Käytä vähintään luokan 5 Ethernet UTP -kaapelia.
Langaton lähiverkko	IEEE 802.11b/g/n (infrastruktuuritila) IEEE 802.11g/n (Wi-Fi Direct)
NFC (MFC-J890DW/MFC-J895DW)	Kyllä

¹ Laitteessa on Hi-Speed USB 2.0 -liitäntä. Laite voidaan kytkeä myös tietokoneeseen, jossa on USB 1.1 -liitäntä.

² Muiden valmistajien USB-portteja ei tueta.

Verkon tekniset tiedot



- (DCP-J572DW)
Voit kytkeä laitteen verkkoon verkkotulostusta, verkkoskannausta ja verkkoyhteyden kautta tapahtuvaa valokuvien käyttöä varten.
- (DCP-J772DW/DCP-J774DW)
Voit kytkeä laitteen verkkoon verkkotulostusta, verkkoskannausta ja verkkoyhteyden kautta tapahtuvaa valokuvien käyttöä varten.
- (MFC-J491DW/MFC-J497DW/MFC-J890DW/MFC-J895DW)
Laitteen voi yhdistää verkkoon verkkotulostusta, verkkoskannausta, PC-Fax-lähetystä, PC-Fax-vastaanottoa (vain Windows) ja etäasetusta varten (vain Windows) ja kun halutaan käyttää valokuvia verkkoyhteydellä.
- Brother **BRAdmin Light** (vain Windows) on saatavilla latauksena Brother Solutions Centeristä. Siirry mallisi **Ladattavat tiedostot**-sivulle Brother Solutions Centeriin osoitteessa support.brother.com ja lataa ohjelmisto.
- (Windows) Jos tarvitset laitteen hallinnan lisäominaisuuksia, käytä uusinta Brother **BRAdmin Professional** -versiota. Siirry mallisi **Ladattavat tiedostot**-sivulle Brother Solutions Centeriin osoitteessa support.brother.com ja lataa ohjelmisto.

Verkon suojaus (kiinteä verkko) ¹		SSL/TLS (IPPS, HTTPS)
Verkon suojaus (langaton verkko)		SSL/TLS (IPPS, HTTPS)
Langattoman yhteyden suojaus		SSID (32 merkkiä), WEP 64/128 bittiä, WPA-PSK (TKIP/AES), WPA2-PSK (TKIP/AES)
Langattoman asennuksen tukia- puohjelma	WPS	Kyllä

¹ Vain tuetut mallit

Tietokonevaatimusten tekniset tiedot

Tuetut käyttöjärjestelmät ja ohjelmistotoiminnot

Tietokonealusta ja käyttöjärjestelmän versio		Tietokoneeliitäntä			Suoritin	Asennukseen tarvittava kiintolevyn koko	
		USB ¹	10/100 Base-TX (Ethernet) ²	Langaton 802.11b/g/n		Ohjaimille	Sovellukset (Mukaan lukien ohjaimet)
Windows-käyttöjärjestelmä	Windows 7 SP1 ^{3 4}	Tulostus PC-Fax ⁵ Skannaus Siirrettävä levy (USB tai muistikortti) ⁶			32-bittinen (x86) tai 64-bittinen (x64) suoritin	650 Mt	1,3 Gt
	Windows 8 ^{3 4}						
	Windows 8.1 ^{3 4}						
	Windows 10 Home ^{3 4}						
	Windows 10 Pro ^{3 4}						
	Windows 10 Education ^{3 4}						
	Windows 10 Enterprise ^{3 4}						

	Windows Server 2008	–	Tulostus		50 Mt	–
	Windows Server 2008 R2			64-bittinen (x64) suoritin		
	Windows Server 2012					
	Windows Server 2012 R2					
	Windows Server 2016					
Mac-käyttöjärjestelmä	(DCP-J772DW / DCP-J774DW / MFC-J890DW / MFC-J895DW) macOS v10.10.5 macOS v10.11.x macOS v10.12.x	Tulostus PC-Fax (Lähetys) ⁵ Skannaus Siirrettävä levy (USB tai muistikortti) ⁶		Intel®-suoritin	80 Mt	550 Mt
	(DCP-J572DW / MFC-J491DW / MFC-J497DW) macOS v10.11.6 macOS v10.12.x macOS v10.13.x					

1 Muiden valmistajien USB-portteja ei tueta.

2 MFC-J890DW/MFC-J895DW vain

3 WIA-erottelukyky 1200 × 1200. Brother-skannerin apuohjelma voi parantaa erottelutarkkuutta jopa 19200 × 19200 dpi:hin.

4 Nuance™ PaperPort™ 14SE tukee käyttöjärjestelmiä Windows 7 SP1, Windows 8, Windows 8.1, Windows 10 Home, Windows 10 Pro, Windows 10 Education ja Windows 10 Enterprise.

5 PC-Fax tukee vain mustavalkoista toimintoa.(MFC-mallit)

6 DCP-J572DW/DCP-J772DW/DCP-J774DW/MFC-J890DW/MFC-J895DW vain

Viimeisimmät ohjainpäivitykset saat siirtymällä mallisi **Ladattavat tiedostot** -sivulle Brother Solutions Centerissä osoitteessa support.brother.com ja lataamalla kohteen **Täydellinen ohjain & ohjelmistopaketti**.

Kaikki tavaramerkit ja tuotenimet ovat omistajiensa omaisuutta.



Aiheeseen liittyviä tietoja

- [Liite](#)

Tekstin syöttäminen Brother-laitteella

- Käytettävissä olevat merkit voivat vaihdella maan mukaan.
- Kosketusnäyttömallien näppäimistön asettelu voi poiketa asetettavan toiminnon mukaisesti.

>> DCP-J572DW

>> MFC-J491DW/MFC-J497DW

>> DCP-J772DW/DCP-J774DW/MFC-J890DW/MFC-J895DW

DCP-J572DW

Laitteeseen on ehkä syötettävä tekstiä esimerkiksi verkkoavainta asetettaessa.

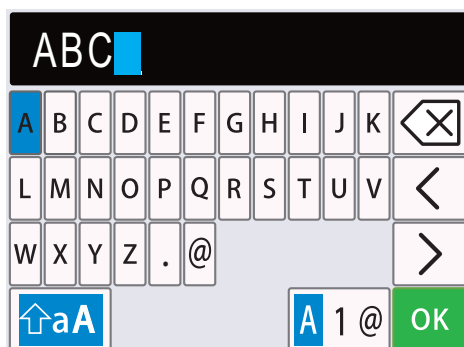

- Valitse haluamasi numero, kirjain tai erikoismerkki painamalla ▲, ▼, ◀ tai ▶. Paina sitten **OK**. Toista kunkin merkin kohdalla, kunnes numero tai nimi on valmis, ja paina sitten ▲, ▼, ◀ tai ▶ valitaksesi **OK** ja paina sitten **OK**.
- Vaihda kirjainten, numeroiden ja erikoismerkkien välillä painamalla ▲, ▼, ◀ tai ▶ ja valitsemalla **A 1 @**. Paina sitten **OK**.
- Vaihda pienten ja isojen kirjainten välillä painamalla ▲, ▼, ◀ tai ▶ ja valitsemalla **aA**. Paina sitten **OK**.

Välilyöntien lisäys

- Syötä välilyönti painamalla ▲, ▼, ◀ tai ▶ valitaksesi **>** ja paina sitten **OK**.

Korjaukset

- Jos syötät väärän numeron tai kirjaimen ja haluat muuttaa sen, paina ▲, ▼, ◀ tai ▶ valitaksesi **<** tai **>**. Siirrä korostus väärän merkin kohdalle painamalla **OK** useita kertoja. Valitse sitten **<X>** painamalla ▲, ▼, ◀ tai ▶ ja paina **OK**. Anna oikea kirjain.

MFC-J491DW/MFC-J497DW

Kun asetat tiettyjä valikkovalintoja, kuten aseman tunnusta, laitteeseen on ehkä syötettävä tekstiä. Useimpiin valintanäppäimiin on painettu kolme tai neljä kirjainta. Näppäimissä **0**, **#** ja ***** ei ole painettuja kirjaimia, koska niiden avulla lisätään erikoismerkkejä.

Lisää haluamasi merkki painamalla näppäintä niin monta kertaa kuin seuraavassa taulukossa on mainittu.

Paina näppäintä	Yhden kerran	Kaksi kertaa	Kolme kertaa	Neljä kertaa	Viisi kertaa	Kuusi kertaa	Seitsemän kertaa	Kahdeksan kertaa	Yhdeksän kertaa
2	A	B	C	a	b	c	2	A	B
3	D	E	F	d	e	f	3	D	E
4	G	H	I	g	h	i	4	G	H

Paina näppäintä	Yhden kerran	Kaksi kertaa	Kolme kertaa	Neljä kertaa	Viisi kertaa	Kuusi kertaa	Seitsemän kertaa	Kahdeksan kertaa	Yhdeksän kertaa
5	J	K	L	j	k	l	5	J	K
6	M	N	O	m	n	o	6	M	N
7	P	Q	R	S	p	q	r	s	7
8	T	U	V	t	u	v	8	T	U
9	W	X	Y	Z	w	x	y	z	9

- Liikuta kursoria vasemmalle tai oikealle painamalla ▲, ▼, ◀ tai ▶ valitaksesi ◀ tai ▶ ja paina sitten **OK**.

Välilyöntien lisäys

- Syötä välilyönti painamalla ▲, ▼, ◀ tai ▶ valitaksesi > ja paina sitten **OK**.

Korjaukset

- Jos syötit väärän numeron tai kirjaimen ja haluat muuttaa sen, paina ▲, ▼, ◀ tai ▶ valitaksesi ◀ tai >. Siirrä korostus väärän merkin kohdalle painamalla **OK** useita kertoja. Valitse sitten ✕ painamalla ▲, ▼, ◀ tai ▶ ja paina **OK**. Anna oikea kirjain.

Erikoismerkit ja symbolit

Paina *, # tai 0 toistuvasti, kunnes näet haluamasi erikoismerkin tai symbolin.

Paina *	(välilyönti) ! " # \$ % & ' () * + , - . / €
Paina #	: ; < = > ? @ [] ^ _
Paina 0	Ä Å Ö 0

DCP-J772DW/DCP-J774DW/MFC-J890DW/MFC-J895DW

Kun Brother-laitteeseen on syötettävä tekstiä, näppäimistö tulee esiin kosketusnäyttöön.





- Siirry kirjainten, numeroiden ja erikoismerkkien välillä painamalla A 1 @.
- Siirry pienten ja isojen kirjainten välillä painamalla aA.
- Siirrä kohdistinta vasemmalle tai oikealle painamalla ◀ tai ▶.

Välilyöntien lisäys

- Lisää välilyönti painamalla [Tila]. Voit siirtää kohdistinta painamalla ▶.

Korjaukset

- Jos syötit väärän merkin ja haluat muuttaa sen, korosta väärä merkki painamalla ◀ tai ▶. Paina , ja syötä sitten oikea merkki.
- Kun haluat lisätä merkin, siirrä kohdistin oikeaan paikkaan painamalla ◀ tai ▶ ja lisää sitten merkki.
- Paina jokaisen poistettavan merkin kohdalla  tai poista kaikki merkit pitämällä  painettuna.



Aiheeseen liittyviä tietoja

- [Liite](#)

Liittyvät aiheet:

- [Saman faksin lähettäminen usealle vastaanottajalle \(sarjalähetys\)](#)
 - [Osoitekirjan numeroiden tallentaminen soitettavista puheluista](#)
 - [Osoitekirjan numeroiden tallentaminen soittajan tunnistus -historiasta](#)
 - [Sarjalähetysryhmän nimen muuttaminen](#)
 - [Nimitunnuksen asettaminen](#)
 - [Pikakuvakkeiden muuttaminen tai poistaminen](#)
-

Tarviketiedot

Muste	Laitteessa käytetään erillistä mustaa, keltaista, syaania ja magentaa värikasettia. Kasetit eivät ole osa tulostuspäätä.
Värikasetin käyttöikä	Kun värikasetit asennetaan ensimmäisen kerran, laite käyttää tarvittavan määrän mustetta musteen-syöttöputkien täyttööseen laadukkaiden tulosteiden tuottamiseksi. Tämä tapahtuu vain kerran. Kun tämä toimenpide on suoritettu, laitteen mukana toimitettujen värikasettien sivuriittoisuus on suurin piirtein sama kuin vakiokasettien.
Vaihtotarvikkeet	<Vakiovärikasetti musta> LC3211BK <Vakiovärikasetti keltainen> LC3211Y <Vakiovärikasetti syaani> LC3211C <Vakiovärikasetti magenta> LC3211M Musta, keltainen, syaani ja magenta – noin 200 sivua ¹
	<Värikasetti musta> LC3213BK <Värikasetti keltainen> LC3213Y <Värikasetti syaani> LC3213C <Värikasetti magenta> LC3213M Musta, keltainen, syaani ja magenta – noin 400 sivua ¹
	Katso lisätietoja vaihtotarvikkeista osoitteesta www.brother.com/pageyield
Mikä Innobella on? 	Innobella on alkuperäisten Brother-tarvikkeiden tuotemerkki. Nimi Innobella tulee sanoista innovation (innovaatio englanniksi) ja bella (kaunis italiaksi). Se edustaa innovatiivista teknologiaa, joka tuottaa kauniita ja kestäviä tulosteita. Kun tulostat valokuvia, Brother suosittelee kiiltävää Innobella-valokuvapaperia (BP71-sarja) korkean laadun aikaansaamiseksi. Innobella-väriaineella ja -papereilla saadaan loistavia tulosteita.

¹ Arvioitu värikasettien riittoisuus ilmoitetaan standardin ISO/IEC 24711 mukaisesti



Aiheeseen liittyviä tietoja

- [Liite](#)

Tietoja uusiopaperista

- Uusiopaperi on valmistettu samanlaatuisesta paperista kuin paperi, joka valmistetaan alkuperäisistä lähteistä. Nykyaikaisen uusiopaperin valmistusta koskevat standardit varmistavat, että se vastaa erilaisille tulostusprosesseille asetettuja korkeimpia laatuvaatimuksia. Brotherin toimittamassa kuvantamislaitteistossa voidaan käyttää kierrätyspaperia, joka täyttää standardin EN 12281:2002 vaatimukset.
- Uusiopaperin ostaminen säästää luonnonvaroja ja edistää kierrätystaloutta. Paperi on valmistettu puun selluloosakuiduista. Paperin kerääminen ja kierrätys laajentaa kuitujen käyttöikää usean elinkaaren mittaiseksi, minkä ansiosta resurssien hyödyntäminen tehostuu.
- Uusiopaperin tuotantoprosessi on lyhyempi. Koska kuidut on jo käsitelty, tarvitaan vähemmän vettä, kemikaaleja ja energiaa.
- Paperin kierrätyksen etuna on hiilen säästäminen, koska paperituotteet suunnataan pois vaihtoehtoisilta hävitysreiteiltä, kuten kaatopaikoilta ja jätteenpoltosta. Kaatopaikkojen jäte lisää metaanikaasuja, jotka edesauttavat kasvihuoneilmiötä.



Aiheeseen liittyviä tietoja

- [Liite](#)

Brotherin numerot

TÄRKEÄÄ

Soita Brotherin asiakaspalveluun tai paikalliselle Brother-jälleenmyyjälle, kun tarvitset teknistä tukea.

>> [Usein kysytyt kysymykset](#)

>> [Asiakaspalvelu](#)

Usein kysytyt kysymykset

Brother Solutions Center sisältää kaikki laitteelle tarpeelliset resurssit. Voit ladata viimeisimmät ohjelmistot ja hyötyohjelmat sekä lukea **Usein kysytyt kysymykset ja vianmääritys** -osion vinkkejä oppiaksesi tuntemaan Brother-tuotteesi läpikohtaisesti.

Sivusto sisältää myös Brother-ohjainpäivitykset.

support.brother.com

Asiakaspalvelu

Paikallisen Brother-toimipisteen yhteystiedot löytyvät osoitteesta global.brother/gw.

Huoltokeskukset

Ota yhteys paikalliseen Brother-toimipisteeseen saadaksesi tietoa huoltokeskusten sijainneista Euroopassa. Euroopan toimipisteiden yhteystiedot saat vierailemalla osoitteessa global.brother/gw ja valitsemalla maasi.

Verkko-osoitteet

Brotherin maailmanlaajuinen WWW-sivusto: global.brother/gw

Usein kysytyt kysymykset, tuotetuki, tekninen tuki, ohjainpäivitykset ja apuohjelmat löytyvät osoitteesta:

support.brother.com



Aiheeseen liittyviä tietoja

- [Liite](#)

brother

