

# Online Gebruikershandleiding

**DCP-J572DW**

**DCP-J772DW**

**DCP-J774DW**

**MFC-J491DW**

**MFC-J497DW**

**MFC-J890DW**

**MFC-J895DW**

## Inhoudsopgave

<b>Voordat u uw Brother-apparaat gebruikt .....</b>	<b>1</b>
Definities van opmerkingen.....	2
Handelsmerken .....	3
Belangrijke opmerking.....	4
<b>Inleiding op uw machine van Brother .....</b>	<b>5</b>
Voordat u uw apparaat gebruikt .....	6
Overzicht van het bedieningspaneel .....	7
Overzicht LCD-scherm.....	13
Overzicht van het touchscreen-LCD .....	15
Nieuwe informatie van Brother .....	20
Overzicht instellingenscherf .....	21
Bediening van het touchscreen.....	24
Hulpprogramma's van Brother openen (Windows) .....	25
De installatie van de Brother-software en -drivers ongedaan maken (Windows).....	26
<b>Papierverwerking .....</b>	<b>27</b>
Papier plaatsen .....	28
Plaats papier in de papierlade.....	29
Foto of Foto L-papier plaatsen in de Fotopapierlade .....	40
Papier plaatsen in de sleuf voor handmatige invoer .....	43
Onbedrukbaar gedeelte.....	46
Papierinstellingen .....	47
Aanvaardbaar papier en andere afdrukmedia .....	51
Documenten plaatsen .....	60
Documenten in de ADF (automatische documentinvoer) plaatsen .....	61
Documenten op de glasplaat plaatsen .....	63
Onscanbaar gedeelte .....	64
<b>Afdrukken .....</b>	<b>65</b>
Afdrukken vanaf uw computer (Windows).....	66
Foto's afdrukken (Windows).....	67
Documenten afdrukken (Windows) .....	69
Annuleer een afdruktaak (Windows) .....	70
Meer dan één pagina op één vel papier (N-in-1) afdrukken (Windows).....	71
Afdrukken als poster (Windows).....	72
Automatisch op beide zijden van het papier afdrukken (Automatisch tweezijdig afdrukken) (Windows) .....	73
Druk automatisch af als folder (Windows).....	76
Een document in kleur in grijstinten afdrukken (Windows).....	78
Vlekken op afdrukken en papierstoringen voorkomen (Windows) .....	79
Een vooraf ingesteld afdrukprofiel gebruiken (Windows) .....	80
Wijzig de standaard printerinstellingen (Windows).....	83
Afdrukinstellingen (Windows) .....	84
Afdrukken vanaf uw computer (Mac) .....	89
Foto's afdrukken (Mac).....	90
Druk een document af (Mac).....	91
Automatisch op beide zijden van het papier afdrukken (Automatisch tweezijdig afdrukken) (Mac)...	92

Druk meer dan één pagina af op één vel papier (N-in-1) (Mac)	93
Druk een document in kleur af in grijstinten (Mac)	94
Vlekken op afdrukken en papierstoringen voorkomen (Mac)	95
Afdrukopties (Mac)	96
<b>Scannen</b>	<b>101</b>
Scannen met behulp van de scanknop op uw Brother-apparaat	102
Foto's en afbeeldingen scannen	103
Gescande gegevens als een PDF-bestand in een map opslaan	106
Gescande gegevens op een geheugenkaart of USB-flashstation opslaan	109
Meerdere visitekaartjes en foto's scannen (Automatisch bijnijden)	113
Scannen naar een bewerkbaar tekstbestand met OCR	115
Scannen naar e-mailbijlage	118
Web Services voor scannen op uw netwerk (Windows 7, Windows 8 en Windows 10)	121
De Instellingen van de Scan-knop via ControlCenter4 (Windows) wijzigen	125
Scanknopinstellingen wijzigen met Brother iPrint&Scan (Mac)	129
Scan vanaf uw computer (Windows)	130
Scan met de Startmodus van ControlCenter4 (Windows)	131
Scan met de Geavanceerde modus van ControlCenter4 (Windows)	146
Scannen met Nuance™ PaperPort™ 14SE of een andere Windows-toepassing	162
Scannen met Windows Faxen en scannen	167
BookScan Enhancer en Whiteboard Enhancer installeren (Windows)	171
Scan vanaf uw computer (Mac)	172
Scannen met Brother iPrint&Scan (Mac)	173
Scannen met behulp van TWAIN-compatibele toepassingen (Mac)	174
<b>Kopiëren</b>	<b>177</b>
Een document kopiëren	178
Gekopieerde afbeeldingen vergroten of verkleinen	180
Kopieën sorteren	182
Kopieën met paginalay-out maken (N op 1 of Poster)	183
Kopiëren op beide zijden van het papier (tweezijdig kopiëren)	187
Een identiteitskaart kopiëren	190
Kopiëren in inkt besparen-modus	192
Kopieeropties	193
<b>Faxen</b>	<b>197</b>
Een fax verzenden	198
Een fax verzenden vanaf uw Brother-machine	199
Een fax handmatig verzenden	202
Een fax verzenden aan het einde van een gesprek	203
Dezelfde fax naar meer dan een bestemming verzenden (groepsverzenden)	204
Een fax in realtime verzenden	208
Een fax verzenden op een specifiek tijdstip (uitgestelde fax)	209
De instelling voor automatisch opnieuw kiezen van faxnummers wijzigen	210
Een fax die wordt verzonden annuleren	211
Een wachtende fax controleren en annuleren	212
Faxopties	213
Faxen ontvangen	215
Instellingen ontvangstmodus	216

Faxvoorbeeld.....	223
De paginagrootte van een te grote inkomende fax verkleinen .....	227
De faxontvangststempel instellen.....	228
Een fax ontvangen aan het einde van een telefoongesprek .....	229
Opties voor geheugenontvangst .....	230
Opties voor faxen op afstand .....	238
Voicehandelingen en faxnummers .....	244
Voicehandelingen .....	245
Faxnummers opslaan.....	247
Groepen voor groepsverzenden instellen .....	255
Telefoondiensten en externe apparaten.....	260
Nummerweergave .....	261
Het type telefoonlijn instellen.....	263
Bellen via internet (VoIP) /Telefoonlijnstoring .....	265
Extern antwoordapparaat .....	266
Externe en tweede toestellen .....	270
Faxrapporten .....	275
De stijl van het verzendrapport instellen .....	276
De intervalperiode van het faxjournaal instellen.....	278
PC-FAX .....	280
PC-FAX voor Windows .....	281
PC-FAX voor Mac .....	307
<b>PhotoCapture Center .....</b>	<b>310</b>
Foto's rechtstreeks vanaf media afdrukken .....	311
Compatibele media .....	312
Belangrijke informatie over het afdrukken van foto's.....	313
Foto's afdrukken van media op het Brother-apparaat .....	314
Foto's van andere media naar een computer kopiëren.....	328
Alvorens foto's te kopiëren .....	329
Foto's kopiëren van media via een lokale verbinding.....	330
Foto's afdrukken vanuit ControlCenter4 (Windows).....	331
Foto's bewerken met ControlCenter4 (Windows).....	333
<b>Netwerk .....</b>	<b>335</b>
Ondersteunde basisnetwerkfuncties .....	336
Netwerkbeheerssoftware en -hulpprogramma's .....	337
Meer informatie over netwerkbeheerssoftware en -hulpprogramma's .....	338
Andere methoden om uw apparaat van Brother voor een draadloos netwerk te configureren.....	339
Voor u het apparaat van Brother configureert voor een draadloos netwerk .....	340
Uw apparaat voor een draadloos netwerk configureren met de drukknopmethode van Wi-Fi Protected Setup™ (WPS) .....	341
Uw apparaat voor een draadloze netwerk configureren met de pinmethode van Wi-Fi Protected Setup™ (WPS).....	343
Uw apparaat voor een draadloos netwerk configureren wanneer de SSID niet wordt doorgegeven .....	346
Wi-Fi Direct® gebruiken.....	349
Geavanceerde netwerkfuncties.....	363
Het netwerkconfiguratierapport afdrukken .....	364

Technische informatie voor gevorderde gebruikers .....	365
De netwerkinstellingen terugzetten naar de fabrieksinstellingen .....	366
Het WLAN-rapport afdrukken .....	367
<b>Beveiliging .....</b>	<b>370</b>
Het apparaat-instellingen vergrendelen .....	371
Geheugenbeveiliging gebruiken .....	372
TX Lock (Verzendslot) gebruiken .....	376
<b>Mobiel/Web Connect .....</b>	<b>380</b>
Brother Web Connect .....	381
Overzicht Brother Web Connect .....	382
Onlineservices bij Brother Web Connect .....	383
Voorwaarden voor het gebruik van Brother Web Connect .....	385
Brother Web Connect instellen .....	388
Documenten scannen en uploaden met Brother Web Connect .....	397
Een document met behulp van Brother Web Connect uploaden vanaf een extern geheugenapparaat .....	399
Documenten downloaden en afdrukken met Brother Web Connect .....	400
Een document met behulp van Brother Web Connect downloaden en opslaan vanaf een extern geheugenapparaat .....	403
FaxForward naar Cloud of E-mail .....	405
Google Cloud Print .....	408
Overzicht Google Cloud Print .....	409
Voordat u Google Cloud Print gebruikt .....	410
Afdrukken via Google Chrome™ of Chrome OS™ .....	415
Afdrukken via Google Drive™ voor mobiele apparaten .....	416
Afdrukken via Gmail™-webmailservice voor mobiele apparaten .....	417
AirPrint .....	418
Overzicht AirPrint .....	419
Voordat u AirPrint gebruikt (macOS) .....	420
Afdrukken met AirPrint .....	421
Scannen met AirPrint (macOS) .....	424
Een fax verzenden met AirPrint (macOS) .....	425
Mobiel afdrukken voor Windows .....	426
Mopria® Print Service .....	427
Brother iPrint&Scan voor mobiele apparaten .....	428
NFC (Near-Field Communication) .....	429
<b>ControlCenter .....</b>	<b>430</b>
ControlCenter4 (Windows) .....	431
Wijzig de bedieningsmodus in ControlCenter4 (Windows) .....	432
Scan met de Startmodus van ControlCenter4 (Windows) .....	434
Scan met de Geavanceerde modus van ControlCenter4 (Windows) .....	435
Stel het Brother-apparaat in met ControlCenter4 (Windows) .....	436
Maak een aangepast tabblad aan met de Geavanceerde modus van ControlCenter4 (Windows) ..	438
<b>Brother iPrint&amp;Scan voor Windows en Mac .....</b>	<b>440</b>
Overzicht Brother iPrint&Scan .....	441
<b>Problemen oplossen .....</b>	<b>442</b>
Fout- en onderhoudsberichten .....	443

Uw faxen of faxjournaalrapport overbrengen .....	459
Foutmeldingen bij het gebruik van de functie Brother Web Connect .....	464
Vastgelopen documenten.....	467
Een document is aan de bovenzijde van de ADF vastgelopen .....	468
Het document is in de ADF vastgelopen .....	469
Papiersnippers die in de ADF (automatische documentinvoer) zijn vastgelopen verwijderen .....	470
Printer of papier vastgelopen .....	471
Papier is binnen en aan de voorkant van het apparaat vastgelopen (Storing A binnen/vooraan) ...	472
Papier is voor in het apparaat vastgelopen (Storing B vooraan).....	477
Papier is achter in het apparaat vastgelopen (Storing C achteraan).....	480
Als u problemen hebt met de machine.....	483
Problemen met de paperverwerking en afdrukproblemen.....	484
Telefoon- en faxproblemen.....	490
Overige problemen .....	497
Netwerkproblemen .....	499
Problemen met Google Cloud Print.....	509
Problemen met AirPrint .....	510
De gegevens van het apparaat controleren .....	511
Uw apparaat resetten.....	512
Overzicht van de resetfuncties .....	513
<b>Routineonderhoud .....</b>	<b>514</b>
De inktcartridges vervangen .....	515
Uw apparaat van Brother schoonmaken.....	518
De scanner schoonmaken.....	519
De printkop van uw Brother-apparaat schoonmaken .....	521
De printkop vanaf uw computer schoonmaken (Windows) .....	523
De printkop vanaf uw computer schoonmaken (Mac).....	525
Het LCD-scherm schoonmaken .....	526
De buitenkant van het apparaat schoonmaken.....	527
De geleiderollen van het apparaat schoonmaken .....	528
De papierinvoerrollen schoonmaken.....	529
Het scheidingskussentje reinigen.....	531
De papierinvoerrollen schoonmaken.....	532
Uw apparaat van Brother controleren .....	533
De afdrukkwaliteit controleren .....	534
De afdrukuitlijning van uw apparaat van Brother controleren.....	537
Het inktvolume controleren.....	539
De status van de machine vanaf uw computer controleren (Windows) .....	541
De status van de machine vanaf uw computer controleren (Mac) .....	546
De papierinvoer corrigeren om de verticale lijnen te verminderen.....	548
De afdrukinstellingen wijzigen bij afdrukproblemen .....	549
Uw Brother-apparaat verpakken en verzenden .....	551
<b>Machine-instellingen.....</b>	<b>554</b>
De instellingen van het apparaat vanaf het bedieningspaneel wijzigen.....	555
In het geval van stroomstoring (opslag in geheugen) .....	556
Algemene instellingen .....	557
Uw favoriete instellingen opslaan als een snelkoppeling .....	572

Rapporten afdrukken .....	575
Instellingen- en functietabellen .....	578
De instellingen van het apparaat wijzigen vanaf een computer .....	604
De instellingen van het apparaat wijzigen met behulp van Remote Setup .....	605
<b>Appendix .....</b>	<b>617</b>
Specificaties .....	618
Tekst invoeren in uw Brother-apparaat .....	628
Specificaties verbruiksartikelen .....	631
Informatie over kringlooppapier .....	632
Nummers van Brother .....	633



## Voordat u uw Brother-apparaat gebruikt

- [Definities van opmerkingen](#)
- [Handelsmerken](#)
- [Belangrijke opmerking](#)



## Definities van opmerkingen

We gebruiken de volgende symbolen en afspraken doorheen deze Gebruikershandleiding:

 <b>WAARSCHUWING</b>	WAARSCHUWING geeft een mogelijk gevaarlijke situatie aan die, als deze niet wordt voorkomen, kan resulteren in ernstig of fataal letsel.
 <b>VOORZICHTIG</b>	VOORZICHTIG geeft een mogelijk gevaarlijke situatie aan die, indien genegeerd, lichte of matige verwondingen tot gevolg kan hebben.
<b>BELANGRIJK</b>	BELANGRIJK geeft een mogelijk gevaarlijke situatie aan die, als deze niet wordt voorkomen, kan resulteren in schade aan eigendommen, storingen of een niet-werkend product.
<b>OPMERKING</b>	OPMERKING geeft informatie over de bedieningsomgeving, installatievoorwaarden of speciale gebruiksvoorwaarden.
	Onder pictogrammen van tips vindt u nuttige hints en extra informatie.
	Het pictogram Elektrisch gevaar attendeert u op het risico van een elektrische schok.
<b>Vetgedrukt</b>	Vetgedrukte tekst verwijst naar knoppen op het bedieningspaneel van het apparaat of het scherm van de computer.
<i>Cursief</i>	Cursief gedrukte tekst benadrukt een belangrijk punt of verwijst naar een verwant onderwerp.
Courier New	Tekst in het lettertype Courier New betreft meldingen die op het LCD-scherm van het apparaat worden weergegeven.



### Verwante informatie

- [Voordat u uw Brother-apparaat gebruikt](#)

## Handelsmerken

Microsoft, Windows, Windows Server, SharePoint, Internet Explorer, Excel, PowerPoint, OneNote en OneDrive zijn gedeponeerde handelsmerken of handelsmerken van Microsoft Corporation in de Verenigde Staten en/of andere landen.

Apple, AirPrint, App Store, Mac, Safari, iPad, iPhone, iPod touch en macOS zijn handelsmerken van Apple Inc., gedeponeerd in de Verenigde Staten en andere landen.

Nuance en PaperPort zijn handelsmerken of gedeponeerde handelsmerken van Nuance Communications, Inc. of dochterbedrijven in de Verenigde Staten en/of andere landen.

Het SDHC-logo is een handelsmerk van SD-3C, LLC.

Wi-Fi®, Wi-Fi Alliance® en Wi-Fi Direct® zijn wettig gedeponeerde handelsmerken van Wi-Fi Alliance®.

WPA™, WPA2™, Wi-Fi Protected Setup™ en het Wi-Fi Protected Setup™-logo zijn handelsmerken van Wi-Fi Alliance®.

Android, Gmail, Google Cloud Print, Google Drive, Google Play, Google Chrome, Chrome OS en Google zijn handelsmerken van Google Inc. Voor het gebruik van deze handelsmerken is toestemming van Google nodig.

Mozilla en Firefox zijn gedeponeerde handelsmerken van de Mozilla Foundation.

Het Bluetooth®-woordmerk en de bijbehorende logo's zijn een wettig gedeponeerd handelsmerk van Bluetooth SIG, Inc., en elk gebruik hiervan door Brother Industries, Ltd. of gerelateerde bedrijven is onder licentie. Alle overige merken en handelsnamen zijn eigendom van de desbetreffende houders.

Intel is een handelsmerk van Intel Corporation in de Verenigde Staten en/of andere landen.

Evernote en het Evernote Elephant-logo zijn handelsmerken van Evernote Corporation en worden onder licentie gebruikt.

Mopria® en het Mopria-logo zijn gedeponeerde handelsmerken en servicemerken van Mopria Alliance, Inc. in de Verenigde Staten en andere landen. Ongeautoriseerd gebruik is strikt verboden.

WordPerfect is een (wettig gedeponeerd) handelsmerk van Corel Corporation en/of haar dochterondernemingen in Canada, de Verenigde Staten en/of andere landen.

Elk bedrijf waarvan de softwarenaam in deze handleiding is vermeld, bezit een Gebruiksrechtovereenkomst die specifiek is voor de eigen programma's.

**Handelsnamen en productnamen van andere bedrijven op producten van Brother, bijbehorende documenten en andere materialen zijn handelsmerken of wettig gedeponeerde handelsmerken van de betreffende bedrijven.**



### Verwante informatie

- [Voordat u uw Brother-apparaat gebruikt](#)

## Belangrijke opmerking

- Gebruik dit product alleen in het land van aankoop; bij gebruik in een ander land kunnen de voorschriften voor draadloze telecommunicatie en elektrische voeding overtreden worden.
- Waar Windows 10 in dit document wordt vermeld, wordt ook Windows 10 Home, Windows 10 Pro, Windows 10 Education en Windows 10 Enterprise bedoeld.
- Windows Server 2008 staat in dit document voor Windows Server 2008 en Windows Server 2008 R2.
- In deze gebruikershandleiding worden de LCD-meldingen van de DCP-J572DW/DCP-J772DW/MFC-J497DW/MFC-J895DW gebruikt, tenzij anders aangegeven.
- In deze gebruikershandleiding worden de afbeeldingen van de MFC-J895DW gebruikt, tenzij anders aangegeven.
- De schermen in deze gebruikershandleiding dienen alleen ter illustratie en kunnen afwijken van de daadwerkelijke schermen.
- Tenzij anders aangegeven, zijn de schermen in deze handleiding afkomstig van Windows 7 en macOS v10.12.x. De schermen op uw computer kunnen afhankelijk van uw besturingssysteem variëren.
- Als LCD-meldingen, namen van knoppen op het bedieningspaneel, of andere aanwijzingen afhankelijk van het land verschillen, worden de aanwijzingen voor elk land weergegeven.
- De inhoud van deze handleiding en de specificaties van dit product kunnen zonder voorafgaande kennisgeving worden gewijzigd.
- Deze documentatie is bedoeld voor zowel MFC- als DCP-modellen. Lees 'XXX-XXXX' als 'MFC/DCP-XXXX' (waarbij XXXX voor de naam van uw model staat).



### Verwante informatie

- [Voordat u uw Brother-apparaat gebruikt](#)

## Inleiding op uw machine van Brother

- [Voordat u uw apparaat gebruikt](#)
- [Overzicht van het bedieningspaneel](#)
- [Overzicht LCD-scherm](#)
- [Overzicht van het touchscreen-LCD](#)
- [Overzicht instellingenschermb](#)
- [Bediening van het touchscreen](#)
- [Hulpprogramma's van Brother openen \(Windows\)](#)

## Voordat u uw apparaat gebruikt

Controleer eerst het volgende voordat u een afdrukopdracht opgeeft:

- Controleer of de software en drivers van Brother zijn geïnstalleerd.
- Voor gebruikers van een USB- of netwerkkabel: Controleer dat de interfacekabel goed is aangesloten.

### Het juiste papiertype selecteren

Voor afdrukken van hoge kwaliteit is het belangrijk om de juiste soort papier te selecteren. Zorg ervoor dat u de informatie over acceptabel papier hebt gelezen voordat u papier koopt, en om het afdrukgebied te bepalen op basis van de instellingen in de printerdriver.

### Gelijktijdig afdrukken, scannen en faxen

Uw apparaat kan gegevens van uw computer afdrukken terwijl een fax in het geheugen wordt verzonden of ontvangen, of terwijl er een document naar de computer wordt gescand. Tijdens het afdrukken via de computer wordt het versturen van de fax niet onderbroken. Als het apparaat echter kopieert of een fax op papier ontvangt, onderbreekt het apparaat het afdrukken en gaat daar pas weer mee verder nadat het kopiëren is voltooid of de hele fax is ontvangen.



DCP-modellen bieden geen ondersteuning voor het versturen van faxen.

### Firewall (Windows)

Als uw computer wordt beschermd door een firewall en u niet via het netwerk kunt afdrukken of scannen, of PC-FAX kunt gebruiken, moet u mogelijk de instellingen van de firewall aanpassen. Als u de Windows Firewall gebruikt en de drivers heeft geïnstalleerd volgens de stappen van het installatieprogramma, zijn de benodigde firewall-instellingen al ingesteld. Raadpleeg de gebruikershandleiding van uw persoonlijke firewallsoftware of neem contact op met de softwarefabrikant indien u een andere firewall gebruikt.



### Verwante informatie

- [Inleiding op uw machine van Brother](#)

## Overzicht van het bedieningspaneel

>> MFC-J491DW/MFC-J497DW

>> DCP-J572DW

>> DCP-J772DW/DCP-J774DW/MFC-J890DW/MFC-J895DW

### MFC-J491DW/MFC-J497DW

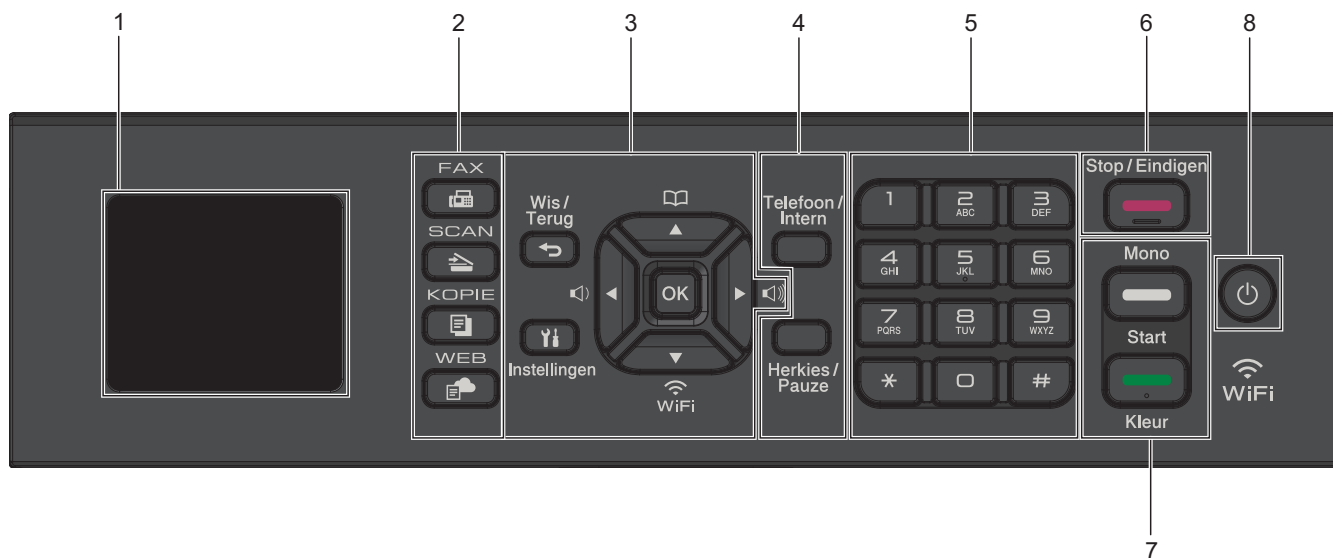

#### 1. 1,8" (44,9 mm) Liquid Crystal Display (LCD)

Geeft berichten weer die u helpen om het apparaat te installeren en te gebruiken.

#### 2. Modusknoppen



**FAX**

Druk hierop om de machine in Faxmodus te plaatsen.



**SCAN**

Druk hierop om de machine in Scanmodus te plaatsen.



**KOPIE (COPY)**

Druk hierop om de machine in Kopieermodus te plaatsen.



**WEB**

Druk hierop om de machine in Webmodus te plaatsen.

#### 3. Instellingsknoppen



**Wis/Terug (Clear/Back)**

Druk hierop om naar het vorige menuniveau terug te keren.



**Instellingen (Settings)**

Druk hierop om toegang te krijgen tot het hoofdmenu.

**OK**

Druk hierop om een instelling te kiezen.



Druk hierop om het belvolume aan te passen terwijl de machine inactief is.



- Druk hierop om snelkies- en groepsnummers in het geheugen van de machine op te slaan.
- Druk hierop om nummers die in het geheugen van de machine zijn opgeslagen te zoeken en te kiezen.



Druk hierop om de draadloze instellingen te configureren terwijl de machine inactief is.



Druk hierop om door de menu's en opties te bladeren.



- Druk hierop om de cursor naar links of rechts te verplaatsen op het LCD-scherm.
- Druk hierop om een lopende procedure te bevestigen of te annuleren.

#### 4. Telefoonknoppen

##### Telefoon/Intern (Tel/R)

Als de machine in de Fax/Tel-modus staat en u de hoorn van een externe telefoon oppakt tijdens het F/T-besignaal (een dubbel besignaal), drukt u op **Telefoon/Intern (Tel/R)** om te spreken.

Wanneer u met een PBX bent verbonden, gebruikt u deze knop om toegang te krijgen tot een buitenlijn of om een oproep door te sturen naar een ander toestel.

##### Herkies/Pauze (Redial/Pause)

- Druk hierop om het laatst gebelde nummer opnieuw te kiezen.
- Druk hierop om de nummers uit het overzicht van uitgaande oproepen of het belleroverzicht te selecteren en opnieuw te kiezen.
- Druk hierop om een pauze in te voegen tijdens het kiezen van nummers.

#### 5. Kiestoetsen

- Gebruik deze om fax- en telefoonnummers te bellen.
- Gebruik deze als een toetsenbord om tekst of tekens in te voeren.

#### 6. Stop/Eindigen (Stop/Exit)

- Druk hierop om een handeling te stoppen.
- Druk hierop om een menu te verlaten.

#### 7. Startknoppen



##### Mono Start

- Druk hierop om het verzenden van zwart-witfaxen te starten.
- Druk hierop om kopiëren in zwart-wit te starten.
- Druk hierop om het scannen van documenten te starten (in kleur of zwart-wit, afhankelijk van de scaninstelling).





##### Kleur Start (Colour Start)

- Druk hierop om het verzenden van kleurenfaxen te starten.
- Druk hierop om kopiëren in kleur te starten.
- Druk hierop om het scannen van documenten te starten (in kleur of zwart-wit, afhankelijk van de scaninstelling).

## 8. Aan/uit

Druk op  om de machine aan te zetten.

Houd  ingedrukt om het apparaat uit te schakelen. De LCD geeft [Afsluiten] weer en blijft enkele seconden aan tot de LCD zichzelf uitschakelt. Als u een extern telefoontoestel of antwoordapparaat op de machine hebt aangesloten, blijft het toestel of het apparaat altijd beschikbaar.

Als u de machine met hebt uitgeschakeld, wordt de printkop toch periodiek gereinigd om de afdrukkwaliteit op peil te houden. Om een lange levensduur van de printkop te garanderen, zo zuinig mogelijk met de inkt om te gaan en de afdrukkwaliteit op peil te houden, dient u de machine te allen tijde aangesloten te laten op een stroombron. 

## DCP-J572DW

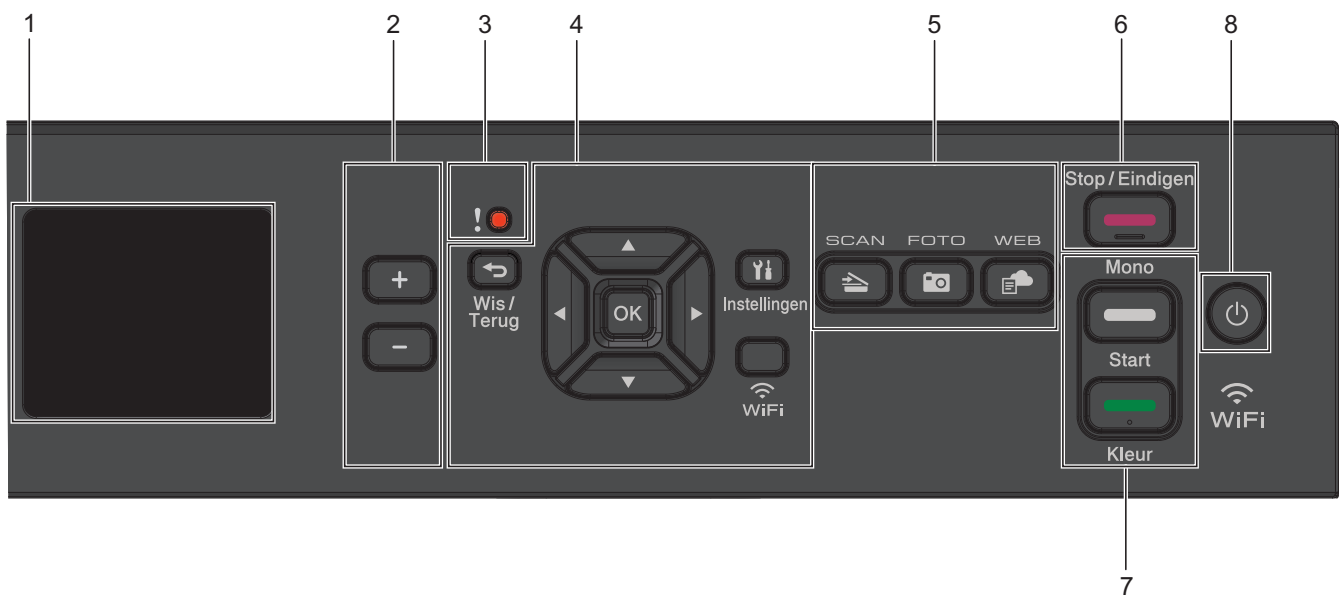

### 1. 1,8" (44,9 mm) Liquid Crystal Display (LCD)

Geeft berichten weer die u helpen om het apparaat te installeren en te gebruiken.

### 2. Aantal kopieën

Druk op + of - om het aantal exemplaren te verhogen of te verlagen.

### 3. Waarschuwingspictogram

Het waarschuwingspictogram licht op wanneer er een fout- of onderhoudsbericht is.

### 4. Instellingsknoppen

#### Wis/Terug (Clear/Back)

Druk hierop om naar het vorige menuniveau terug te keren.

#### Instellingen (Settings)

Druk hierop om toegang te krijgen tot het hoofdmenu.

#### OK

Druk hierop om een instelling te kiezen.

#### WiFi

Druk hierop om de draadloze instellingen te configureren terwijl de machine inactief is.

#### ▲ of ▼

Druk hierop om door de menu's en opties te bladeren.



## ◀ of ▶

- Druk hierop om de cursor naar links of rechts te verplaatsen op het LCD-scherm.
- Druk hierop om een lopende procedure te bevestigen of te annuleren.

## 5. Modusknoppen



### SCAN

Druk hierop om de machine in Scanmodus te plaatsen.



### FOTO (PHOTO)

Druk hierop om het apparaat in Fotomodus te plaatsen.



### WEB

Druk hierop om de machine in Webmodus te plaatsen.

## 6. Stop/Eindigen (Stop/Exit)

- Druk hierop om een handeling te stoppen.
- Druk hierop om een menu te verlaten.

## 7. Startknoppen



### Mono Start

- Druk hierop om kopiëren in zwart-wit te starten.
- Druk hierop om het scannen van documenten te starten (in kleur of zwart-wit, afhankelijk van de scaninstelling).





### Kleur Start (Colour Start)

- Druk hierop om kopiëren in kleur te starten.
- Druk hierop om het scannen van documenten te starten (in kleur of zwart-wit, afhankelijk van de scaninstelling).

## 8. Aan/uit

Druk op  om de machine aan te zetten.

Houd  ingedrukt om het apparaat uit te schakelen. De LCD geeft [Afsluiten] weer en blijft enkele seconden aan tot de LCD zichzelf uitschakelt.

Als u de machine met hebt uitgeschakeld, wordt de printkop toch periodiek gereinigd om de afdrukkwaliteit op peil te houden. Om een lange levensduur van de printkop te garanderen, zo zuinig mogelijk met de inkt om te gaan en de afdrukkwaliteit op peil te houden, dient u de machine te allen tijde aangesloten te laten op een stroombron. 

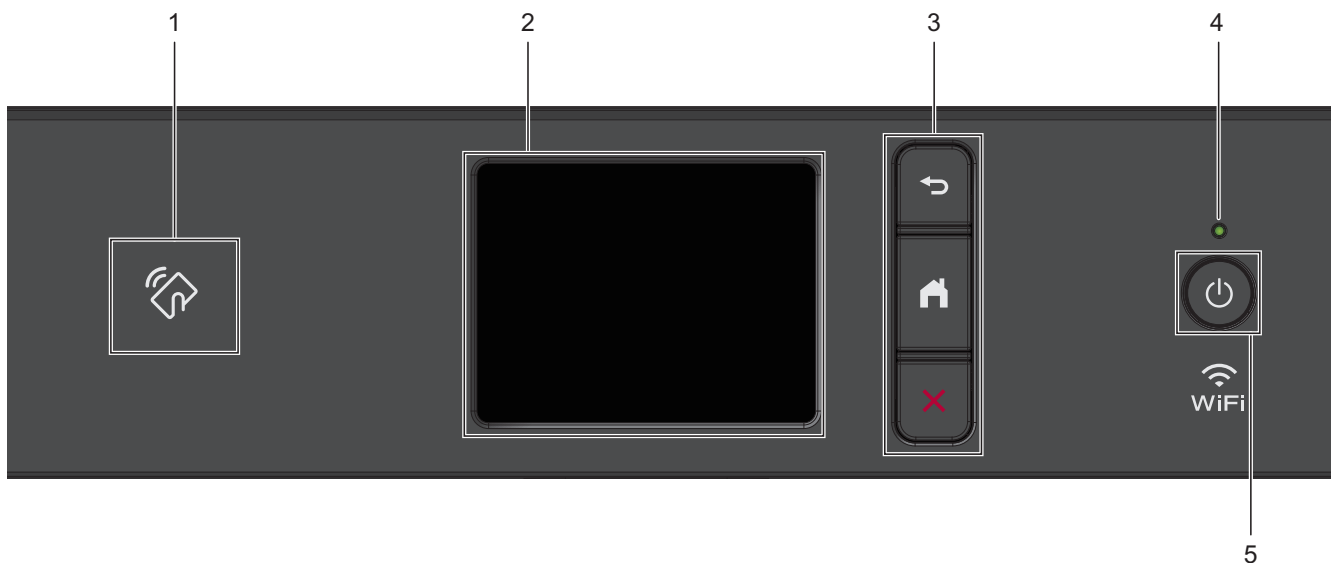

1.  **Het pictogram van NFC (Near Field Communication)**  
(MFC-J890DW/MFC-J895DW)

Als uw Android™-apparaat de NFC-functie ondersteunt, kunt u data vanaf uw apparaat afdrukken of data naar uw apparaat scannen door het even tegen het NFC-logo op het bedieningspaneel te houden.

2. **Liquid Crystal Display (LCD) touchscreen**

Krijg toegang tot menu's en opties door erop te drukken op het touchscreen.

3. **Menuknoppen**

 **(Terug)**

Druk hierop om terug te gaan naar het vorige menu.

 **(Home)**

Druk hierop om terug te keren naar het Home-scherm.

 **(Annuleren)**

Druk hierop om een handeling te stoppen.

4. **Aan/uit-indicatie**

Het LED-lampje brandt afhankelijk van of de machine aan of uit staat.

Wanneer de machine in de slaapstand staat, knippert het LED-lampje.

5.  **Aan/uit**

Druk op  om de machine aan te zetten.

Houd  ingedrukt om de machine uit te zetten. Het touchscreen geeft [Afsluiten] weer en blijft enkele seconden aan tot het zichzelf uitschakelt. Wanneer u een extern telefoontoestel of antwoordapparaat op de machine hebt aangesloten, blijft het toestel of het apparaat altijd beschikbaar (MFC-modellen).

Als u de machine met hebt uitgeschakeld, wordt de printkop toch periodiek gereinigd om de afdrukkwaliteit op peil te houden. Om een lange levensduur van de printkop te garanderen, zo zuinig mogelijk met de inkt om te gaan en de afdrukkwaliteit op peil te houden, dient u de machine te allen tijde aangesloten te laten op een stroombron. 

 **Verwante informatie**

- [Inleiding op uw machine van Brother](#)

---

**Gerelateerde onderwerpen:**

- [NFC \(Near-Field Communication\)](#)
-

## Overzicht LCD-schermb

Gerelateerde modellen: DCP-J572DW/MFC-J491DW/MFC-J497DW

>> MFC-J491DW/MFC-J497DW  
>> DCP-J572DW

### MFC-J491DW/MFC-J497DW

In dit scherm wordt de status van het apparaat weergegeven wanneer het apparaat niet actief is. Als dit scherm wordt weergegeven, betekent dit dat het apparaat gereed is voor de volgende opdracht.

#### Beginschermb

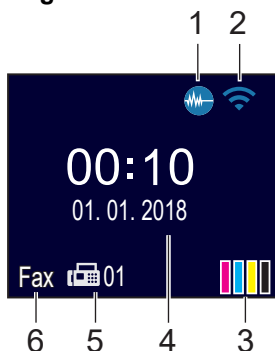



#### 1. Stille modus

Dit pictogram verschijnt wanneer de instelling [Stille modus] is ingesteld op [Aan].

Als u de stille modus instelt, produceert het apparaat minder lawaai bij het afdrukken. Als de stille modus is ingeschakeld, wordt de afdruksnelheid langzamer.

#### 2. Status draadloze verbinding

De volgende pictogrammen geven de status van het draadloze netwerk weer:

	Er is verbinding met het draadloze netwerk. In het beginschermb geeft een indicator met drie niveaus de huidige signaalsterkte van het draadloze netwerk aan.
	Het draadloze toegangspunt kan niet worden gedetecteerd.
	De instelling voor de draadloze verbinding is uitgeschakeld.

#### 3. [Inkt]

Geeft aan hoeveel inkt er nog beschikbaar is.

Wanneer een inktcartridge bijna aan vervanging toe is of er iets aan mankeert, wordt het foutpictogram weergegeven op de inktkleur.

#### 4. Datum en tijd

Geeft de datum en tijd weer die op de machine zijn ingesteld.

#### 5. Faxen in het geheugen

Geeft aan hoeveel ontvangen faxen zich in het geheugen bevinden.

#### 6. Ontvangstmodus

Geeft de huidige ontvangstmodus aan.

### DCP-J572DW

Op het LCD-schermb wordt de status van het apparaat weergegeven wanneer het apparaat niet actief is.

## Beginscherm

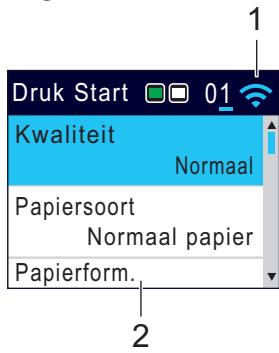

### 1. Status draadloze verbinding

De volgende pictogrammen geven de status van het draadloze netwerk weer:

	Er is verbinding met het draadloze netwerk. In de beginschermen geeft een indicator met drie niveaus de huidige signaalsterkte van het draadloze netwerk aan.
	Het draadloze toegangspunt kan niet worden gedetecteerd.
	De instelling voor de draadloze verbinding is uitgeschakeld.



U kunt de draadloze instellingen configureren door op het bedieningspaneel op **WiFi** te drukken.



### Verwante informatie

- [Inleiding op uw machine van Brother](#)

## Overzicht van het touchscreen-LCD

Gerelateerde modellen: DCP-J772DW/DCP-J774DW/MFC-J890DW/MFC-J895DW

>> [MFC-J890DW/MFC-J895DW](#)

>> [DCP-J772DW/DCP-J774DW](#)

### MFC-J890DW/MFC-J895DW

U kunt tussen de beginschermen heen en weer schakelen door op ◀ of ▶ te drukken.

Vanuit de beginschermen kunt u het WiFi®-configuratie-, snelkoppeling-, inktniveau- en configuratiescherm openen.

#### Beginscherm

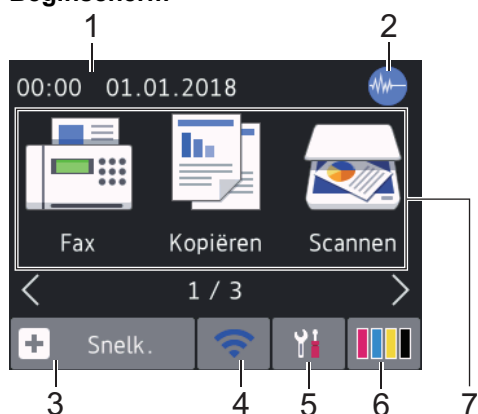

In dit scherm wordt de status van de machine weergegeven wanneer de machine niet actief is. Als dit scherm wordt weergegeven, betekent dit dat de machine gereed is voor de volgende opdracht.

#### 1. Datum & tijd

Geeft de datum en tijd weer die op de machine zijn ingesteld.

#### 2. Stille modus

Dit pictogram verschijnt wanneer de instelling [Stille modus] is ingesteld op [Aan].

Als u de stille modus instelt, produceert de machine minder lawaai bij het afdrucken. Als de stille modus is ingeschakeld, wordt de afdruksnelheid langzamer.

#### 3. [Snelk.]

Maak snelkoppelingen aan voor veelgebruikte handelingen zoals een fax verzenden, kopiëren, scannen, Web Connect en Apps-services.







- Er zijn drie snelkoppelingschermen. In elk scherm kunt u vier snelkoppelingen programmeren.



- Druk op ◀ of ▶ om de andere snelkoppelingschermen weer te geven.

#### 4. Status draadloze verbinding

De volgende pictogrammen geven de status van het draadloze netwerk weer:

	Uw machine heeft geen verbinding met het draadloze toegangspunt/router. Druk op deze knop om draadloze instellingen te configureren. Meer gedetailleerde informatie >> <i>Installatiehandleiding</i>
	Er is verbinding met het draadloze netwerk. In elk van de beginschermen geeft een indicator met drie niveaus de huidige signaalsterkte van het draadloze netwerk aan.
	Het draadloze toegangspunt of de draadloze router kan niet worden gedetecteerd.
	De instelling voor de draadloze verbinding is uitgeschakeld.



U kunt de draadloze instellingen configureren door op de knoppen voor de draadloze status te drukken.

#### 5. [Instell.]

Druk hierop om toegang te krijgen tot het [Instell.]-menu.

#### 6. [Inkt]

Geeft aan hoeveel inkt er nog beschikbaar is. Druk hierop om toegang te krijgen tot het [Inkt]-menu.

Wanneer een inktcartridge bijna aan vervanging toe is of er iets aan mankeert, wordt het foutpictogram weergegeven op de inktkleur.

#### 7. Modi:

Druk hierop om over te schakelen op een andere modus.

[Fax] / [Kopiëren] / [Scannen] / [Foto] / [Web] / [Apps] / [Download software]

## 8. Informatiepictogram

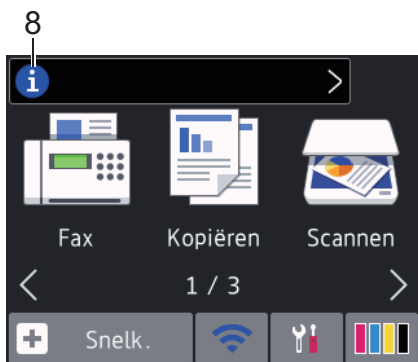

Wanneer berichtinstellingen als [Bericht van Brother] en [Firmware Auto Check] op [Aan] staan, wordt nieuwe informatie van Brother in de informatiebalk weergegeven.

(Een internetverbinding is benodigd en mogelijk worden kosten in rekening gebracht.)

Druk op om de details weer te geven.

## 9. Waarschuwpictogram

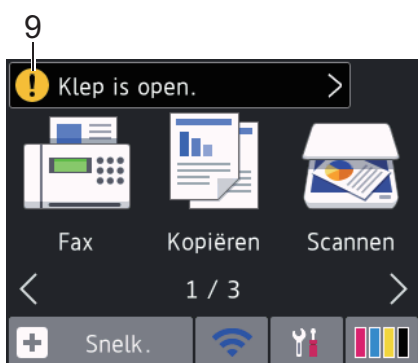

Het waarschuwpictogram verschijnt wanneer er een fout- of onderhoudsbericht is. Druk op om de details te bekijken en druk vervolgens op om terug te keren naar het beginscherm.

## DCP-J772DW/DCP-J774DW

U kunt tussen de beginschermen heen en weer schakelen door op ◀ of ▶ te drukken.

Vanuit de beginschermen kunt u het WiFi-configuratie-, snelkoppeling-, inktniveau- en configuratiescherm openen.

### Beginscherm

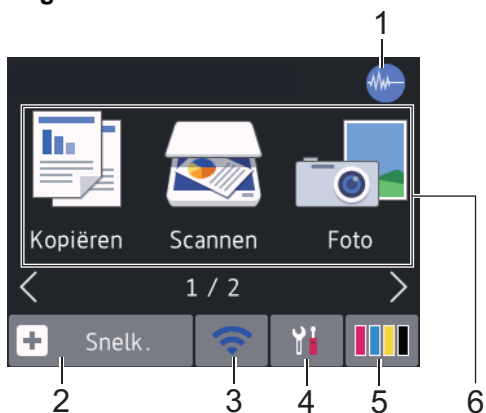

In dit scherm wordt de status van de machine weergegeven wanneer de machine niet actief is. Als dit scherm wordt weergegeven, betekent dit dat de machine gereed is voor de volgende opdracht.



## 1. Stille modus

Dit pictogram verschijnt wanneer de instelling [Stille modus] is ingesteld op [Aan].

Als u de stille modus instelt, produceert de machine minder lawaai bij het afdrukken. Als de stille modus is ingeschakeld, wordt de afdruksnelheid langzamer.

## 2. [Snelk.]

Maak snelkoppelingen aan voor veelgebruikte handelingen zoals kopiëren, scannen, Web Connect en Apps-services.







- Er zijn drie snelkoppelingsschermen. In elk scherm kunt u vier snelkoppelingen programmeren.



- Druk op ◀ of ▶ om de andere snelkoppelingsschermen weer te geven.

## 3. Status draadloze verbinding

De volgende pictogrammen geven de status van het draadloze netwerk weer:

	Uw machine heeft geen verbinding met het draadloze toegangspunt/router. Druk op deze knop om draadloze instellingen te configureren. Meer gedetailleerde informatie ►► <i>Installatiehandleiding</i>
	Er is verbinding met het draadloze netwerk. In elk van de beginschermen geeft een indicator met drie niveaus de huidige signaalsterkte van het draadloze netwerk aan.
	Het draadloze toegangspunt of de draadloze router kan niet worden gedetecteerd.
	De instelling voor de draadloze verbinding is uitgeschakeld.



U kunt de draadloze instellingen configureren door op de knoppen voor de draadloze status te drukken.

## 4. [Instell.]

Druk hierop om toegang te krijgen tot het [Instell.]-menu.

## 5. [Inkt]

Geeft aan hoeveel inkt er nog beschikbaar is. Druk hierop om toegang te krijgen tot het [Inkt]-menu.

Wanneer een inktcartridge bijna aan vervanging toe is of er iets aan mankeert, wordt het foutpictogram weergegeven op de inktkleur.

## 6. Modi:

Druk hierop om over te schakelen op een andere modus.

[Kopiëren] / [Scannen] / [Foto] / [Web] / [Apps] / [Download software]

## 7. Informatiepictogram

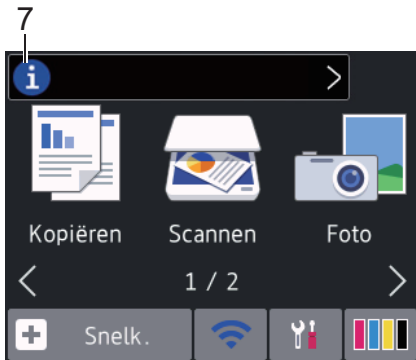





Wanneer berichtinstellingen als [Bericht van Brother] en [Firmware Auto Check] op [Aan] staan, wordt nieuwe informatie van Brother in de informatiebalk weergegeven.

(Een internetverbinding is benodigd en mogelijk worden kosten in rekening gebracht.)

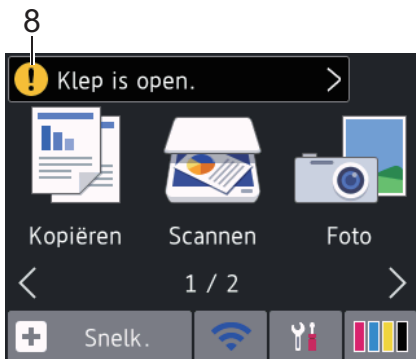
Druk op  om de details weer te geven.

## 8. Waarschuwpictogram



Het waarschuwpictogram  verschijnt wanneer er een fout- of onderhoudsbericht is. Druk op  om de details te bekijken en druk vervolgens op  om terug te keren naar het beginscherm.

### **Verwante informatie**

- [Inleiding op uw machine van Brother](#)
  - [Nieuwe informatie van Brother](#)

#### **Gerelateerde onderwerpen:**

- [Lawaai bij het afdrukken verminderen](#)
- [Het inktvolume controleren](#)
- [Overzicht instellingenschermb](#)
- [Fout- en onderhoudsberichten](#)

## Nieuwe informatie van Brother

Gerelateerde modellen: DCP-J772DW/DCP-J774DW/MFC-J890DW/MFC-J895DW

Wanneer berichtinstellingen als [Bericht van Brother] en [Firmware Auto Check] op [Aan] staan, wordt nieuwe informatie van Brother in de informatiebalk weergegeven.

Druk op  om de details weer te geven.



Een internetverbinding is benodigd en mogelijk worden kosten in rekening gebracht.

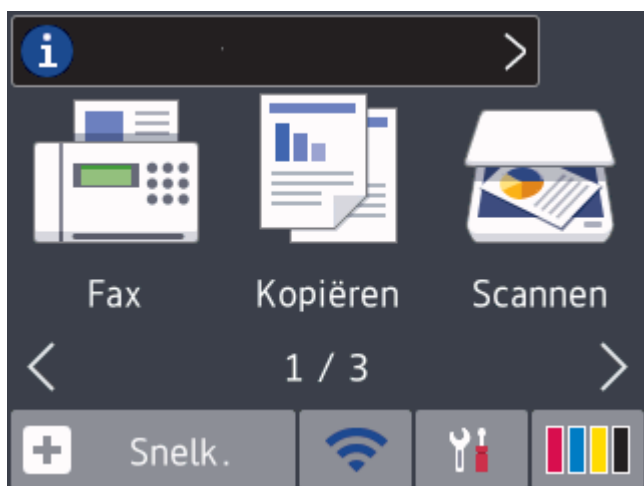

### Verwante informatie

- [Overzicht van het touchscreen-LCD](#)

## Overzicht instellingenschermb

Gerelateerde modellen: DCP-J772DW/DCP-J774DW/MFC-J890DW/MFC-J895DW

>> MFC-J890DW/MFC-J895DW  
>> DCP-J772DW/DCP-J774DW

### MFC-J890DW/MFC-J895DW

Wanneer u op  [Instell.] drukt, wordt de apparaatstatus op het touchscreen weergegeven.

Via het instellingenmenu hebt u toegang tot alle instellingen van uw Brother-apparaat.

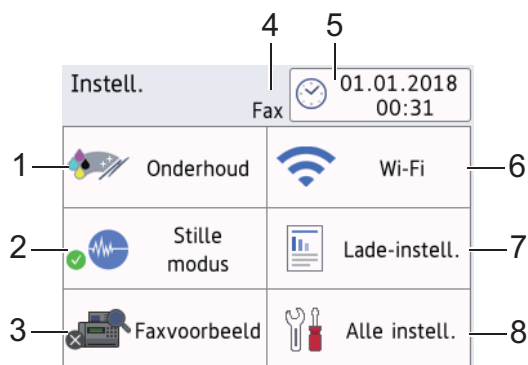

#### 1. [Onderhoud]

Druk hierop om toegang te krijgen tot de volgende menu's:

- [Afdrukkwaliteit verbeteren (Verbeter afdrukkwaliteit)]
- [Printkop reinigen]
- [Inktvolume]
- [Inktcartridgemodel]
- [Afdrukopties]

#### 2. [Stille modus]

Hiermee geeft u de instelling voor de stille modus weer.

Druk hierop om het menu [Stille modus] te openen.

Wanneer dit menu is ingesteld op [Aan], wordt  in het beginschermb weergegeven.

#### 3. [Faxvoorbeeld]

Geeft het faxvoorbeeld weer.

Druk hierop om het menu [Faxvoorbeeld] te openen.

#### 4. Ontvangstmodus

Geeft de huidige ontvangstmodus aan.

#### 5. [Datum en tijd (Datum & Tijd)]

Geeft de datum en tijd weer.

Druk hierop om het menu [Datum en tijd (Datum & Tijd)] te openen.

#### 6. [Wi-Fi]

Druk hierop om een draadloze netwerkverbinding in te stellen.

Als u gebruikmaakt van een draadloze verbinding geeft een indicator met drie niveaus  de huidige signaalsterkte van het draadloze netwerk aan.

#### 7. [Lade-instell. (Ladeinstelling)]

Druk hierop om het menu [Lade-instell. (Ladeinstelling)] te openen.

Gebruik de opties uit het menu Lade-instelling om het papierformaat en -type te wijzigen.

## 8. [Alle instell.]

Druk hierop om een menu met alle instellingen van het apparaat te openen.

## DCP-J772DW/DCP-J774DW

Wanneer u op  [Instell.] drukt, wordt de apparaatstatus op het touchscreen weergegeven.

Via het instellingenmenu hebt u toegang tot alle instellingen van uw Brother-apparaat.

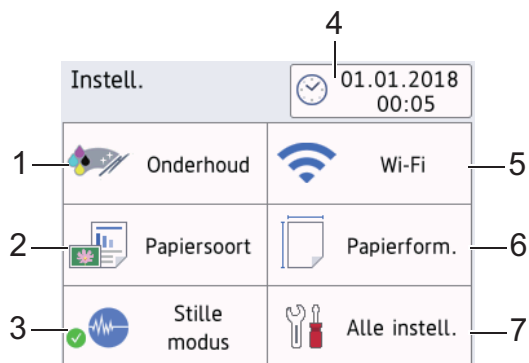

### 1. [Onderhoud]

Druk hierop om toegang te krijgen tot de volgende menu's:

- [Afdrukkwaliteit verbeteren (Verbeter afdrukkwaliteit)]
- [Printkop reinigen]
- [Inktvolume]
- [Inktcartridgemodel]
- [Afdrukopties]

### 2. [Papiersoort]

Druk hierop om toegang te krijgen tot het [Papiersoort]-menu.

Gebruik deze optie om de papiersoort te wijzigen.

### 3. [Stille modus]

Hiermee geeft u de instelling voor de stille modus weer.

Druk hierop om het menu [Stille modus] te openen.

Wanneer dit menu op [Aan] is ingesteld, wordt  in het beginscherm weergegeven.

### 4. [Datum en tijd (Datum & Tijd)]

Geeft de datum en tijd weer.

Druk hierop om het menu [Datum en tijd (Datum & Tijd)] te openen.

### 5. [Wi-Fi]

Druk hierop om een draadloze netwerkverbinding in te stellen.

Als u gebruikmaakt van een draadloze verbinding geeft een indicator met drie niveaus  de huidige signaalsterkte van het draadloze netwerk aan.

### 6. [Papierform. (Papierformaat)]

Druk hierop om toegang te krijgen tot het [Papierform. (Papierformaat)]-menu.

Gebruik deze optie om het papierformaat te wijzigen.

### 7. [Alle instell.]

Druk hierop om een menu met alle instellingen van het apparaat te openen.

## Verwante informatie

- [Inleiding op uw machine van Brother](#)

---

**Gerelateerde onderwerpen:**

- [Overzicht van het touchscreen-LCD](#)
  - [Het inktvolume controleren](#)
-

## Bediening van het touchscreen

Gerelateerde modellen: DCP-J772DW/DCP-J774DW/MFC-J890DW/MFC-J895DW

Druk met uw vinger op de LCD om deze te bedienen. Om alle opties weer te geven en er toegang toe te krijgen, drukt u op ◀▶ of ▲▼ op de LCD om erdoor te bladeren.

### OPMERKING

- Dit product maakt gebruik van het lettertype van ARPHIC TECHNOLOGY CO., LTD.



### Verwante informatie

- [Inleiding op uw machine van Brother](#)

## Hulpprogramma's van Brother openen (Windows)

**Brother Utilities** is een programma om toepassingen op te starten dat gemakkelijk toegang biedt tot alle op uw apparaat geïnstalleerde Brother-toepassingen.

1. Ga op een van de volgende manieren te werk:

- Windows 7

Klik op  (**Starten**) > **Alle programma's** > **Brother** > **Brother Utilities**.

- Windows 8

Tik of klik op  (**Brother Utilities**) op het **Starten**-scherm of op het bureaublad.

- Windows 8.1

Verplaats uw muis naar de linkerbenedenhoek van het **Starten**-scherm en klik op  (als u een aanraakapparaat gebruikt, veegt u van de onderkant van het **Starten**-scherm naar boven om het **Toepassingen**-scherm te laten verschijnen).

Wanneer het **Toepassingen**-scherm verschijnt, tikt of klikt u op  (**Brother Utilities**).

- Windows 10

Klik op  > **Brother** > **Brother Utilities**.

2. Selecteer uw apparaat.

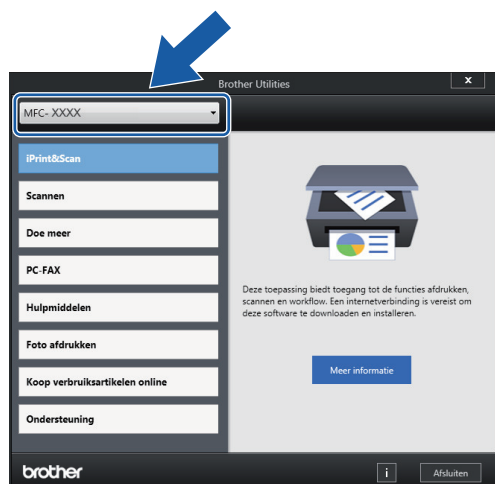

3. Selecteer de bewerking die u wilt gebruiken.

### ✓ Verwante informatie

- [Inleiding op uw machine van Brother](#)
  - [De installatie van de Brother-software en -drivers ongedaan maken \(Windows\)](#)



## De installatie van de Brother-software en -drivers ongedaan maken (Windows)

1. Ga op een van de volgende manieren te werk:

- Windows 7

Klik op  (**Starten**) > **Alle programma's** > **Brother** > **Brother Utilities**.

- Windows 8

Tik of klik op  (**Brother Utilities**) op het **Starten**-scherm of op het bureaublad.

- Windows 8.1

Verplaats uw muis naar de linkerbenedenhoek van het **Starten**-scherm en klik op  (als u een aanraakapparaat gebruikt, veegt u van de onderkant van het **Starten**-scherm naar boven om het **Toepassingen**-scherm te laten verschijnen).

Wanneer het **Toepassingen**-scherm verschijnt, tikt of klikt u op  (**Brother Utilities**).

- Windows 10

Klik op  > **Brother** > **Brother Utilities**.

2. Selecteer uw model in de vervolgkeuzelijst (als dat nog niet is geselecteerd).

3. Klik op **Hulpmiddelen** in de linkernavigatiebalk.

- Als het pictogram **Meldingen voor software-updates** zichtbaar is, selecteert u dit en vervolgens klikt u op **Nu controleren** > **Controleren op software-updates** > **Updaten**. Volg de aanwijzingen op het scherm.
- Als het pictogram **Meldingen voor software-updates** niet zichtbaar is, gaat u naar de volgende stap.

4. Klik op **Installatie ongedaan maken** in het gedeelte **Hulpmiddelen** van **Brother Utilities**.

Volg de instructies in het dialoogvenster om de installatie van de software en drivers ongedaan te maken.



### Verwante informatie

- [Hulpprogramma's van Brother openen \(Windows\)](#)

## Papierverwerking

- [Papier plaatsen](#)
- [Documenten plaatsen](#)

## Papier plaatsen

- [Plaats papier in de papierlade](#)
- [Foto of Foto L-papier plaatsen in de Fotopapierlade](#)
- [Papier plaatsen in de sleuf voor handmatige invoer](#)
- [Onbedrukbaar gedeelte](#)
- [Papierinstellingen](#)
- [Aanvaardbaar papier en andere afdrukmedia](#)
- [Fout- en onderhoudsberichten](#)
- [Problemen met de papierverwerking en afdrukproblemen](#)

## Plaats papier in de papierlade

- [Losse vellen papier Foto 2L-papier in de lade plaatsen](#)
- [Fotopapier in de papierlade plaatsen](#)
- [Enveloppen in de papierlade plaatsen](#)

## Losse vellen papier Foto 2L-papier in de lade plaatsen

- Als de optie [Contr. papier] op [Aan] is ingesteld en u de papierlade uit de machine trekt, wordt u via het LCD-scherm gevraagd of u de papersoort en het papierformaat wilt wijzigen. Wijzig indien nodig het papierformaat en de papersoort volgens de instructies op het LCD-scherm.
- Plaats één formaat en soort papier tegelijk in de lade.
- Wanneer u een ander papierformaat in de lade plaatst, moet u ook de instelling voor het papierformaat op de machine of computer wijzigen.

1. Als de papiersteunklep (1) open is, klapt u deze in en schuift u vervolgens de papiersteun (2) naar binnen.

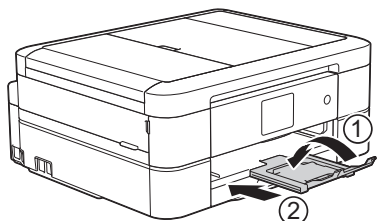

2. Trek de papierlade volledig uit de machine.

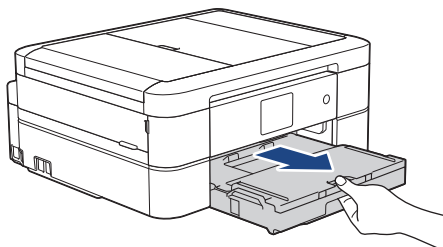

3. Open het deksel van de uitvoerlade (1).

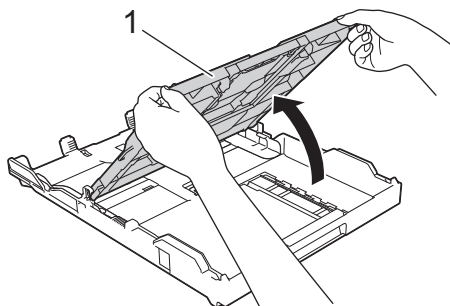

4. Duw de papiergeleiders voor de breedte (1) voorzichtig in en stel ze af op het formaat van het papier. Doe vervolgens hetzelfde met de papiergeleiders voor de lengte (2).

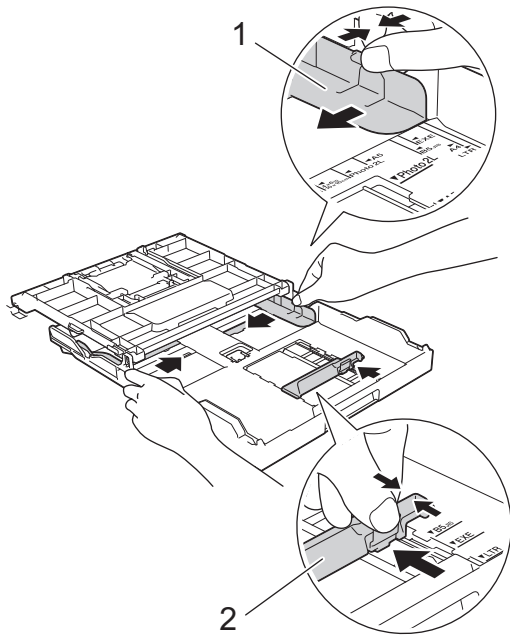

5. Waai de stapel papier goed door om te voorkomen dat papier vastloopt of scheef wordt ingevoerd.

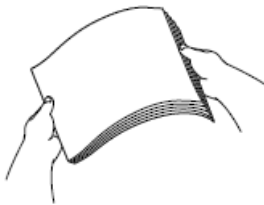

Controleer altijd of het papier niet omgekruld of gekreukt is.

6. Plaats papier voorzichtig met de afdrukkzijde **naar beneden** in de papierlade.

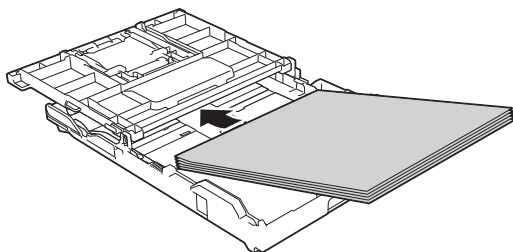

Zorg ervoor dat het papier plat in de lade ligt en dat de papiergeleider voor de lengte (1) de randen van het papier raakt.

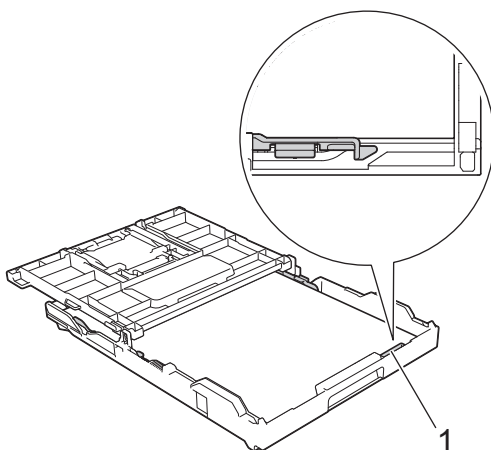

## BELANGRIJK

- Zorg ervoor dat u het papier er niet te ver in duwt; het kan aan de achterkant van de lade omhoog gaan staan en problemen veroorzaken bij de papierinvoer.
- Als u meer dan 20 vellen papier van Foto 2L-formaat (13 x 18 cm) in de lade plaatst kan dit papierstoringen veroorzaken.



Als u papier wilt toevoegen voordat de lade leeg is, verwijdert u al het papier uit de lade en combineert u dit met het papier dat u toevoegt. Waaiert de stapel papier altijd los om te voorkomen dat meerdere pagina's tegelijk worden ingevoerd.

7. Stel de papiergeleiders voor de breedte (1) voorzichtig af op het papier.  
Zorg dat de papiergeleiders voor de breedte de randen van het papier aanraken.

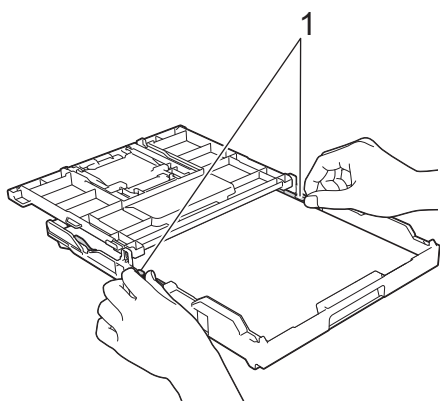

8. Sluit het deksel van de uitvoerlade.

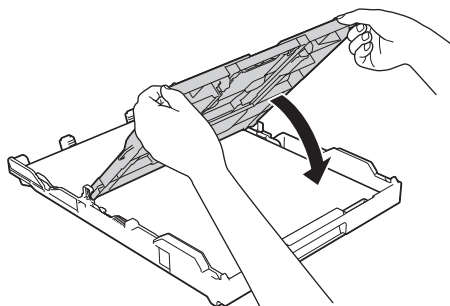

9. Duw de papierlade langzaam volledig in de machine.

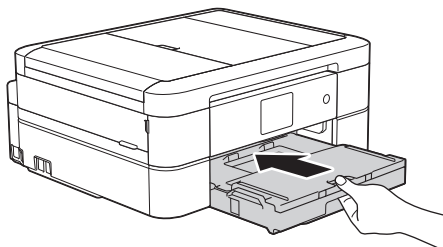

10. Trek de papiersteun (1) uit tot deze vastklikt, en vouw dan de papiersteunklep (2) uit.

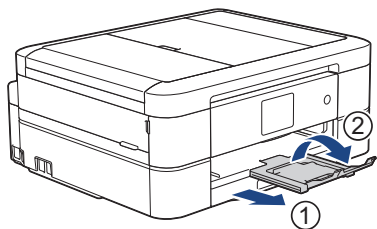



## Verwante informatie

- Plaats papier in de papierlade

### **Gerelateerde onderwerpen:**

- De instelling voor het controleren van het papier wijzigen
- De juiste afdrukmedia selecteren
- Het papierformaat en de papiersoort wijzigen



## Fotopapier in de papierlade plaatsen

- Als de optie [Contr. papier] op [Aan] is ingesteld en u de papierlade uit de machine trekt, wordt u via het LCD-scherm gevraagd of u de papiersoort en het papierformaat wilt wijzigen. Wijzig indien nodig het papierformaat en de papiersoort volgens de instructies op het LCD-scherm.
- Plaats één formaat en soort papier tegelijk in de lade.
- Wanneer u een ander papierformaat in de lade plaatst, moet u ook de instelling voor het papierformaat op de machine of computer wijzigen.

1. Als de papiersteunklep (1) open is, klapt u deze in en schuift u vervolgens de papiersteun (2) naar binnen.

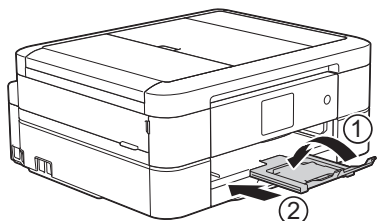

2. Trek de papierlade volledig uit de machine.

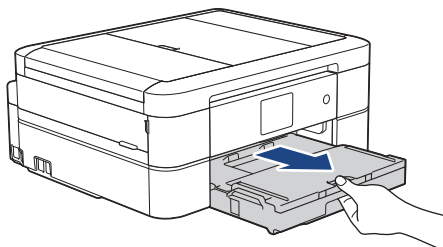

3. Open het deksel van de uitvoerlade (1).

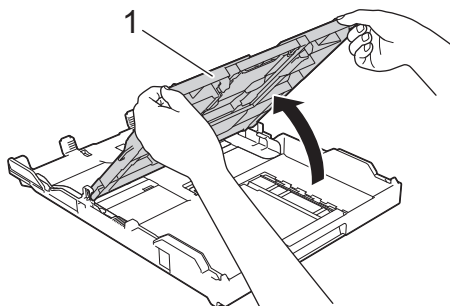

4. Duw de papiergeleiders voor de breedte (1) voorzichtig in en stel ze af op het formaat van het papier. Til vervolgens de stopper (2) op.

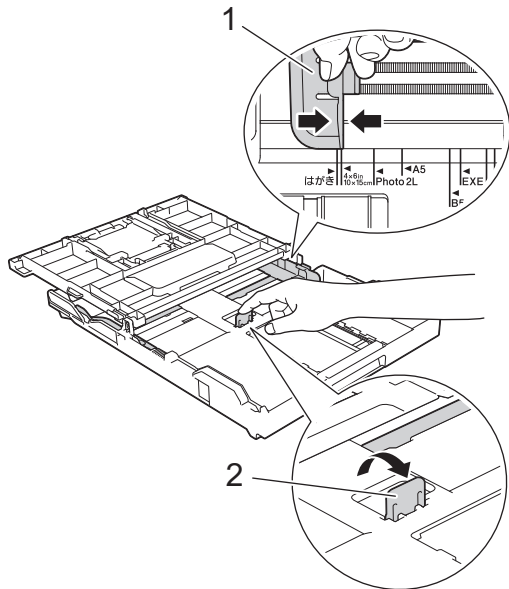

5. Sluit het deksel van de uitvoerlade.

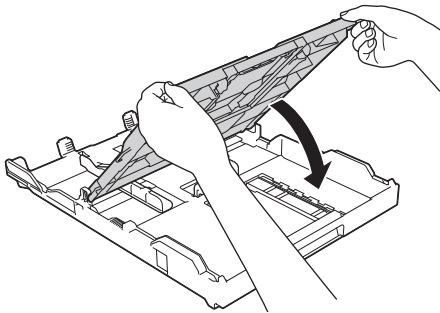

6. Plaats maximaal 20 vellen fotopapier met de afdrukzijde **naar beneden** in de papierlade. Als u meer dan 20 vellen fotopapier in de lade plaatst kan dit papierstoringen veroorzaken.

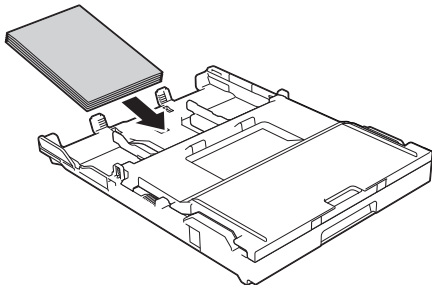

7. Stel de papiergeleiders voor de breedte (1) voorzichtig af op het papier.

Zorg ervoor dat de papiergeleiders voor de breedte de randen van het papier aanraken en dat het papier vlak in de lade ligt.

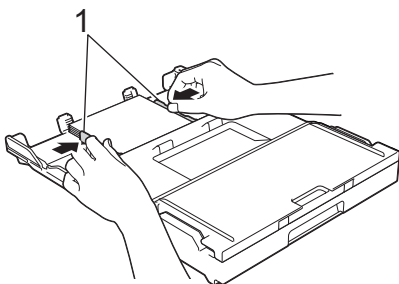

8. Duw de papierlade langzaam volledig in de machine.

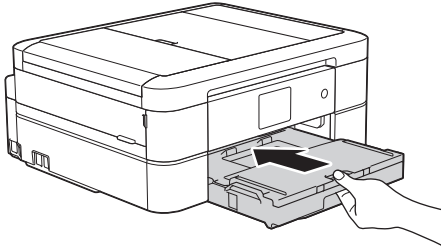

9. Trek de papiersteun (1) uit tot deze vastklikt, en vouw dan de papiersteunklep (2) uit.

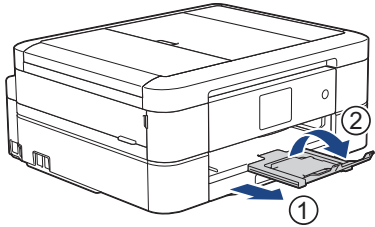

### ✓ **Verwante informatie**

- Plaats papier in de papierlade

#### **Gerelateerde onderwerpen:**

- De instelling voor het controleren van het papier wijzigen
  - De juiste afdrukmedia selecteren
  - Het papierformaat en de papiersoort wijzigen
-

## Enveloppen in de papierlade plaatsen

- Als de optie [Contr. papier] op [Aan] is ingesteld en u de papierlade uit de machine trekt, wordt u via het LCD-scherm gevraagd of u de papiersoort en het papierformaat wilt wijzigen. Wijzig indien nodig het papierformaat en de papiersoort volgens de instructies op het LCD-scherm.
- Plaats één formaat en soort papier tegelijk in de lade.
- Wanneer u een ander papierformaat in de lade plaatst, moet u ook de instelling voor het papierformaat op de machine of computer wijzigen.
- Druk voordat u enveloppen in de lade plaatst de hoeken en zijkanten van de enveloppen zo plat mogelijk.  
➤➤ *Verwante informatie: Over enveloppen*

1. Als de papiersteunklep (1) open is, klapt u deze in en schuift u vervolgens de papiersteun (2) naar binnen.

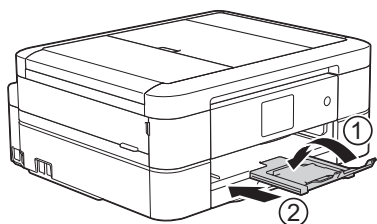

2. Trek de papierlade volledig uit de machine.

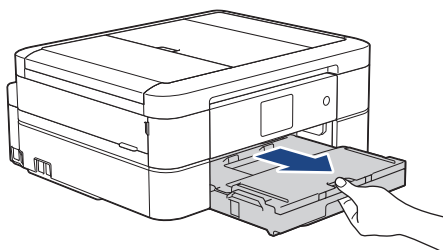

3. Open het deksel van de uitvoerlade (1).

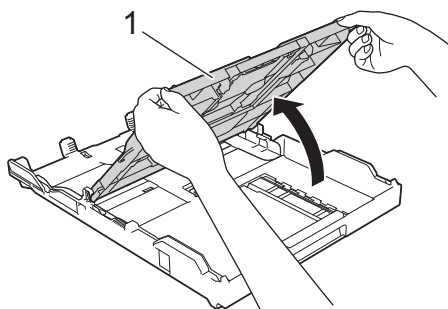

4. Plaats maximaal 10 enveloppen met de afdrukzijde **naar beneden** in de papierlade. Als u meer dan 10 enveloppen in de lade plaatst kan dit papierstoringen veroorzaken.

Als de omslag zich aan de lange zijde van de enveloppen bevindt, plaatst u de enveloppen met de omslag aan de linkerkant in de lade, zoals aangegeven in de illustratie. Duw de papiergeleiders voor de breedte (1) voorzichtig in en stel ze af op het formaat van het papier. Doe vervolgens hetzelfde met de papiergeleiders voor de lengte (2).

Controleer of de enveloppen vlak in de lade liggen.

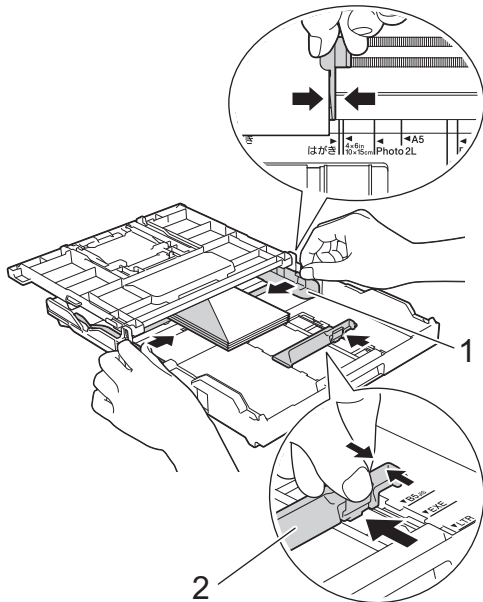

## BELANGRIJK

Plaats de enveloppen een voor een in de papierlade als er meerdere tegelijk naar binnen worden getrokken.

- Sluit het deksel van de uitvoerlade.

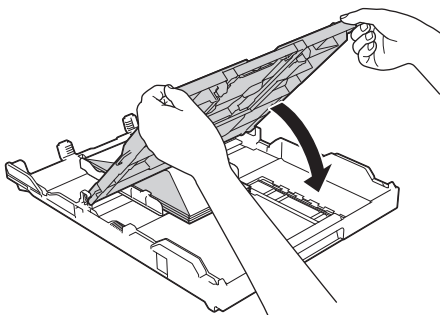

- Duw de papierlade langzaam volledig in de machine.

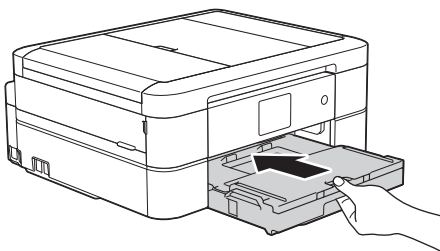

- Trek de papiersteun (1) uit tot deze vastklikt, en vouw dan de papiersteunklep (2) uit.

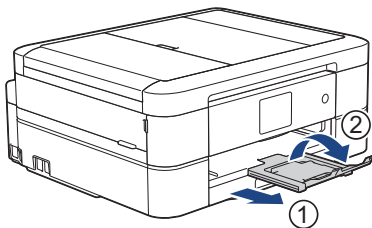

## ✓ Verwante informatie

- Plaats papier in de papierlade

---

**Gerelateerde onderwerpen:**

- [Over enveloppen](#)
  - [De instelling voor het controleren van het papier wijzigen](#)
  - [De juiste afdrukmedia selecteren](#)
  - [Het papierformaat en de papiersoort wijzigen](#)
-

## Foto of Foto L-papier plaatsen in de Fotopapierlade

Gerelateerde modellen: DCP-J572DW/DCP-J772DW/DCP-J774DW

Gebruik de fotopapierlade op het deksel van de uitvoerlade om af te drukken op formaat Foto (10 x 15 cm) of Foto L (89 x 127 mm).



- Wanneer u de fotopapierlade gebruikt, hoeft u het papier uit de lade eronder niet te verwijderen.

- Als de optie [Contr. papier] op [Aan] is ingesteld en u de papierlade uit de machine trekt, wordt u via het LCD-scherm gevraagd of u de papiersoort en het papierformaat wilt wijzigen. Wijzig indien nodig het papierformaat en de papiersoort volgens de instructies op het LCD-scherm.
- Plaats één formaat en soort papier tegelijk in de lade.
- Wanneer u een ander papierformaat in de lade plaatst, moet u ook de instelling voor het papierformaat op de machine of computer wijzigen.

1. Als de papiersteunklep (1) open is, klapt u deze in en schuift u vervolgens de papiersteun (2) naar binnen.

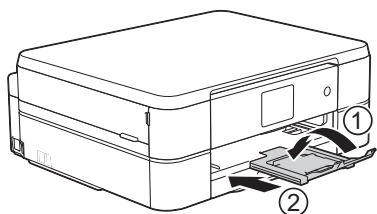

2. Trek de papierlade volledig uit de machine.

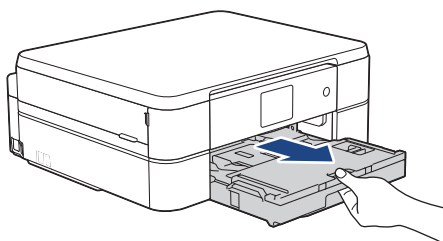

3. Druk op de blauwe ontgrendelingsknop (1) van de fotopapierlade en schuif het hele deksel van de uitvoerlade naar voren tot deze vastklikt in de positie voor het afdrucken van foto's (2).

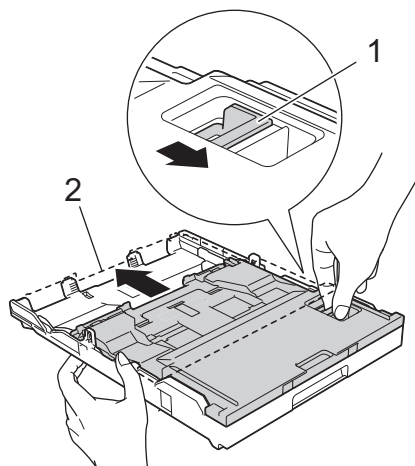

4. Plaats maximaal 20 vellen Foto- of Foto L-papier in de fotopapierlade met de afdrukzijde **naar beneden**. Als u meer dan 20 vellen fotopapier in de lade plaatst kan dit papierstoringen veroorzaken.

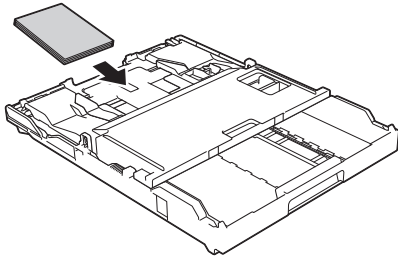

5. Stel de papiergeleiders voor de breedte (1) voorzichtig af op het papier. Zorg ervoor dat de papiergeleiders voor de breedte de randen van het papier aanraken en dat het papier vlak in de lade ligt.

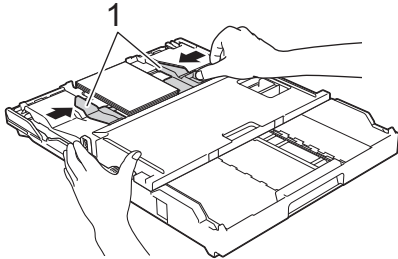

6. Duw de papierlade langzaam volledig in de machine.

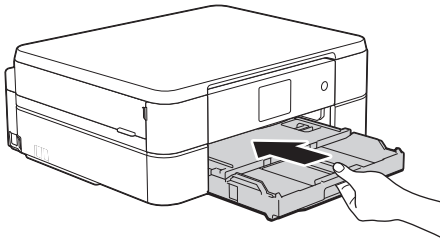

Open de papiersteun en papiersteunklep niet als u de fotopapierlade gebruikt. Anders is het lastig om de afdrucken uit de lade te pakken.

## BELANGRIJK

Wanneer u klaar bent met het afdrucken van foto's, zet u de fotopapierlade weer op de afdrukpositie Normaal. Als u dit niet doet, wordt bij gebruik van losse vellen papier de foutmelding [Papier nazien (Geen pap. Ingev.)] weergegeven.

### Fotopapierlade in afdrukpositie Normaal

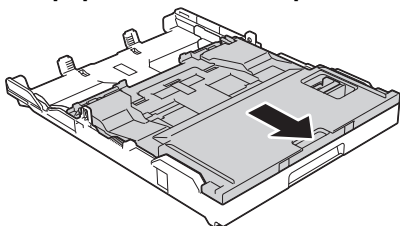

### Fotopapierlade in afdrukpositie Foto

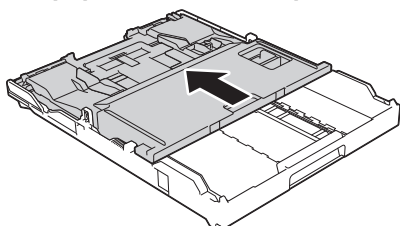

## Verwante informatie

- Papier plaatsen



---

**Gerelateerde onderwerpen:**

- [Problemen met de papierverwerking en afdrukproblemen](#)
-

## Papier plaatsen in de sleuf voor handmatige invoer

Gerelateerde modellen: DCP-J572DW/DCP-J772DW/DCP-J774DW/MFC-J890DW/MFC-J895DW

Plaats speciale afdrukmedia in deze sleuf, **één vel per keer**.



Wanneer u papier in de sleuf voor handmatige invoer plaatst, wordt de machine automatisch in de modus voor handmatige invoer gezet.

1. Open het deksel van de sleuf voor handmatige invoer.

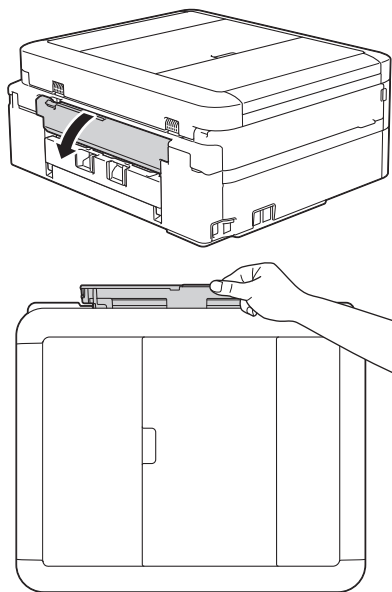

2. Vouw de papiersteun omhoog.

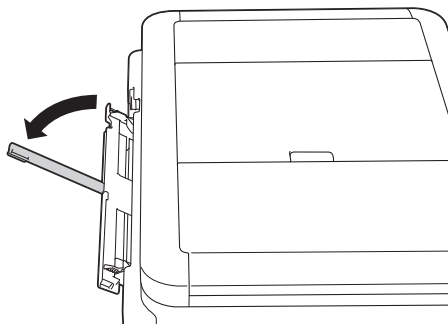

3. Verschuif de papiergeleiders van de sleuf voor handmatige invoer zodat het te gebruiken papier er precies doorheen past.

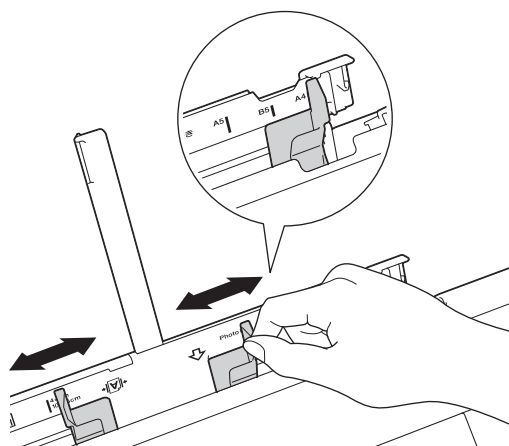

4. Plaats **één vel papier** in de sleuf voor handmatige invoer met de afdrukzijde **naar boven**.

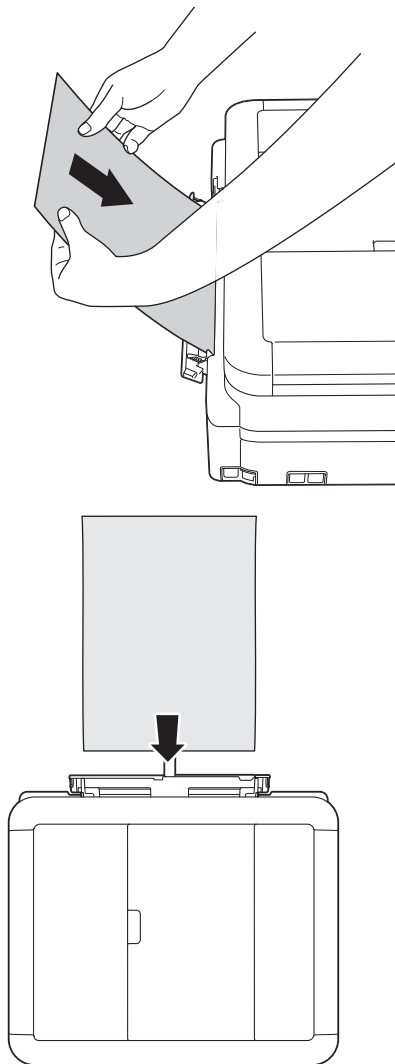

Plaats enveloppen met de afdrukzijde **naar boven** en met de omslag aan de linkerkant in de lade, zoals aangegeven in de afbeelding.

►► *Verwante informatie: Over enveloppen*

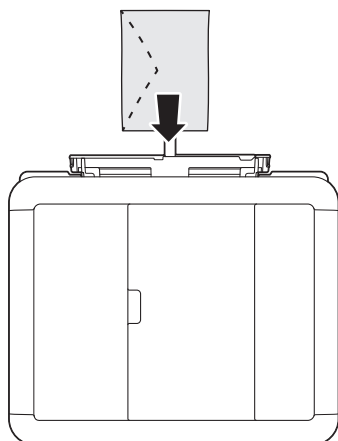

## BELANGRIJK

- Plaats **NOOIT** meer dan **één vel papier** tegelijk in de sleuf voor handmatige invoer. Als u dit wel doet, kan het papier vastlopen. Als u meerdere pagina's wilt afdrukken, moet u wachten tot u op het LCD-scherm wordt geïnstrueerd het volgende vel te plaatsen.

- Plaats **NOOIT** papier in de sleuf voor handmatige invoer wanneer u afdrukt vanuit de papierlade. Als u dit wel doet, kan het papier vastlopen.

5. Plaats met beide handen **één vel papier** in de sleuf voor handmatige invoer. Het papier moet tegen de papierinvoerrol komen. Laat het papier los als u hoort dat het door machine naar binnen wordt getrokken. Op het LCD-schermb wordt [Handmatige invoersleuf is gereed.] weergegeven. Lees de instructies op het LCD-schermb en druk vervolgens op [OK].

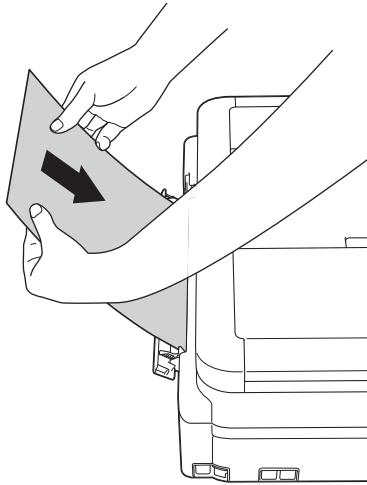

Wanneer u een envelop of een vel dik papier wilt plaatsen, moet u de envelop of het papier in de sleuf voor handmatige invoer duwen totdat u de papierinvoerrollen voelt trekken.

6. Trek de papiersteun (1) uit tot deze vastklikt, en vouw dan de papiersteunklep (2) uit.

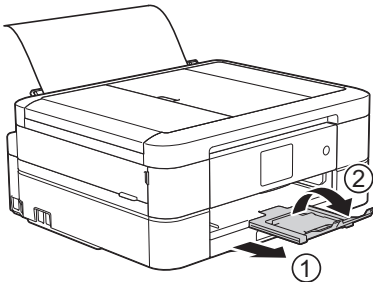

- Als het document niet op één pagina past, wordt u gevraagd nog een pagina te laden. Plaats nog een vel papier in de sleuf voor handmatige invoer en druk vervolgens op [OK] op het bedieningspaneel van de machine.
- Controleer of er niet meer wordt afgedrukt voordat u de klep van de sleuf voor handmatige invoer sluit.
- Wanneer er papier in de sleuf voor handmatige invoer is geplaatst, drukt de machine altijd vanuit die sleuf af.
- Wanneer er papier in de sleuf voor handmatige invoer is geplaatst terwijl een testpagina, fax of rapport werd afgedrukt, wordt dat papier uitgeworpen.
- Tijdens de reinigingscyclus van het apparaat wordt het papier uit de sleuf voor handmatige invoer uitgeworpen. Wacht tot de reinigingscyclus is voltooid en plaats het papier vervolgens in de sleuf voor handmatige invoer.



## Verwante informatie

- [Papier plaatsen](#)

### Gerelateerde onderwerpen:

- [Over enveloppen](#)
- [De juiste afdrukmedia selecteren](#)
- [Fout- en onderhoudsberichten](#)

## Onbedrukbaar gedeelte

Hoe groot het onbedrukbare gebied is, is afhankelijk van de instellingen binnen de door u gebruikte toepassing. De onderstaande afbeeldingen tonen de onbedrukbare gedeelten op losse vellen papier en enveloppen. Het apparaat kan afdrucken binnen de grijze gedeelten van losse vellen papier wanneer de afdrukfunctie Zonder rand beschikbaar en ingeschakeld is.

### Losse vellen

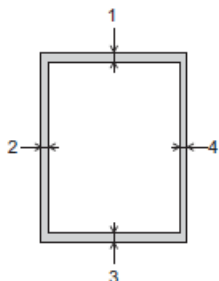

### Enveloppen

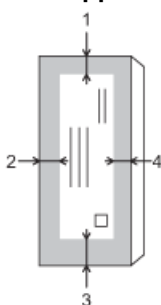

	Boven (1)	Links (2)	Onder (3)	Rechts (4)
Losse vellen	3 mm	3 mm	3 mm	3 mm
Enveloppen	12 mm	3 mm	12 mm	3 mm



De afdrukfunctie Zonder rand is niet beschikbaar voor enveloppen en tweezijdig afdrucken.

### ✓ Verwante informatie

- [Papier plaatsen](#)

#### Gerelateerde onderwerpen:

- [Problemen met de papierverwerking en afdrukproblemen](#)

## Papierinstellingen

- [Het papierformaat en de papiersoort wijzigen](#)
- [De instelling voor het controleren van het papier wijzigen](#)
- [De paginagrootte van een te grote inkomende fax verkleinen](#)

## Het papierformaat en de papiersoort wijzigen

Stel het papierformaat en de papiersoort voor de lade in.

- Voor de beste afdrukkwaliteit stelt u de machine in op het type papier dat u gebruikt.
- Wanneer u een ander papierformaat in de lade plaatst, moet u ook de instelling voor het papierformaat op het LCD-scherm van de machine wijzigen.

>> [DCP-J572DW/MFC-J491DW/MFC-J497DW](#)

>> [DCP-J772DW/DCP-J774DW/MFC-J890DW/MFC-J895DW](#)

### DCP-J572DW/MFC-J491DW/MFC-J497DW

1. Druk op **Instellingen (Settings)**.
2. Druk op ▲ of ▼ om het volgende te selecteren:
  - a. Selecteer [Standaardinst.]. Druk op **OK**.
  - b. Selecteer [Papiersoort]. Druk op **OK**.
  - c. Selecteer [Normaal papier], [Inkjetpapier (Inkjet papier)], [Brother BP71] of [Glossy anders]. Druk op **OK**.
  - d. Selecteer [Papierform. (Papierformaat)]. Druk op **OK**.
  - e. Selecteer de gewenste optie voor het papierformaat en druk vervolgens op **OK**.
3. Druk op **Stop/Eindigen (Stop/Exit)**.



Het papier wordt met de bedrukte zijde naar boven op de uitvoerlade aan de voorkant van de machine uitgeworpen. Als u glanzend papier gebruikt, dient u elk vel onmiddellijk te verwijderen om te voorkomen dat de vellen aan elkaar plakken of vastlopen.

### DCP-J772DW/DCP-J774DW/MFC-J890DW/MFC-J895DW

1. (MFC-J890DW/MFC-J895DW) Druk op  [Instell.] > [Lade-instell. (Ladeinstelling)].
2. (DCP-J772DW/DCP-J774DW) Druk op  [Instell.].
3. Druk op [Papiersoort].
4. Druk op ▲ of ▼ om de opties voor papiersoorten weer te geven en druk vervolgens op de gewenste optie.
5. Druk op [Papierform. (Papierformaat)].
6. Druk op ▲ of ▼ om de papierformaatopties weer te geven en druk vervolgens op de gewenste optie.
7. Druk op .



Het papier wordt met de bedrukte zijde naar boven op de uitvoerlade aan de voorkant van de machine uitgeworpen. Als u glanzend papier gebruikt, dient u elk vel onmiddellijk te verwijderen om te voorkomen dat de vellen aan elkaar plakken of vastlopen.

### ✓ **Verwante informatie**

- [Papierinstellingen](#)

#### **Gerelateerde onderwerpen:**

- [Losse vellen papier Foto 2L-papier in de lade plaatsen](#)
- [Fotopapier in de papierlade plaatsen](#)
- [Enveloppen in de papierlade plaatsen](#)
- [Aanvaardbaar papier en andere afdrukmedia](#)

- 
- Fout- en onderhoudsberichten
  - Problemen met de papierverwerking en afdrukproblemen
-



## De instelling voor het controleren van het papier wijzigen

Als deze instelling is ingesteld op [Aan] en u de papierlade uit het apparaat trekt, wordt u via het LCD-scherm gevraagd of u de instellingen voor het papierformaat en de papiersoort wilt wijzigen.

De standaardinstelling is [Aan].



>> [DCP-J572DW/MFC-J491DW/MFC-J497DW](#)

>> [DCP-J772DW/DCP-J774DW/MFC-J890DW/MFC-J895DW](#)

### DCP-J572DW/MFC-J491DW/MFC-J497DW

1. Druk op **Instellingen (Settings)**.
2. Druk op ▲ of ▼ om het volgende te selecteren:
  - a. Selecteer [Standaardinst.]. Druk op **OK**.
  - b. Selecteer [Contr. papier (Controleer papier)]. Druk op **OK**.
  - c. Selecteer [Aan] of [Uit]. Druk op **OK**.
3. Druk op **Stop/Eindigen (Stop/Exit)**.

### DCP-J772DW/DCP-J774DW/MFC-J890DW/MFC-J895DW

1. Druk op  [Instell.] > [Alle instell.] > [Standaardinst.].
2. Druk op ▲ of ▼ om de optie [Contr. papier (Controleer papier)] weer te geven en druk er vervolgens op.
3. Druk op [Aan] of [Uit].
4. Druk op .

### **Verwante informatie**

- [Papierinstellingen](#)

#### **Gerelateerde onderwerpen:**

- [Losse vellen papier Foto 2L-papier in de lade plaatsen](#)
- [Fotopapier in de papierlade plaatsen](#)
- [Enveloppen in de papierlade plaatsen](#)
- [Fout- en onderhoudsberichten](#)

## Aanvaardbaar papier en andere afdrukmedia

De afdrukkwaliteit kan worden beïnvloed door de papiersoort die u in het apparaat gebruikt.

Om de beste afdrukkwaliteit te verkrijgen voor de instellingen die u hebt geselecteerd, moet u de optie Papiersoort altijd instellen op het type papier dat u in de lade hebt geplaatst.

U kunt normaal papier, inkjetpapier (gecoat papier), glanzend papier, kringlooppapier en enveloppen gebruiken.

Wij raden u aan om verschillende soorten papier te testen alvorens een grote hoeveelheid aan te schaffen.

Gebruik Brother-papier voor de beste resultaten.

- Wanneer u afdrukt op inkjetpapier (gecoat papier) of glanzend papier, moeten op het tabblad **Normaal** van de printerdriver of voor de instelling Papiersoort in het menu van het apparaat altijd de juiste afdrukmedia zijn geselecteerd.
- Wanneer u afdrukt op fotopapier van Brother, plaatst u een extra vel van hetzelfde fotopapier in de papierlade.
- Als u fotopapier gebruikt, dient u elk vel onmiddellijk te verwijderen; dit om te voorkomen dat de vellen aan elkaar plakken of vastlopen.
- Raak het afgedrukte oppervlak van het papier vlak na het afdrukken niet aan; de inkt kan nog nat zijn en op uw vingers vlekken.



### Verwante informatie

- [Papier plaatsen](#)
  - [Aanbevolen afdrukmedia](#)
  - [Afdrukmedia behandelen en gebruiken](#)
  - [Over enveloppen](#)
  - [De juiste afdrukmedia selecteren](#)

#### Gerelateerde onderwerpen:

- [Het papierformaat en de papiersoort wijzigen](#)
- [Problemen met de papierverwerking en afdrukproblemen](#)

## Aanbevolen afdrukmedia

Voor de beste afdrukkwaliteit bevelen we aan om het in de tabel vermelde papier van Brother te gebruiken.

Als er in uw land geen Brother-papier beschikbaar is, raden wij u aan verschillende soorten papier te testen voordat u grote hoeveelheden papier koopt.

### Brother-papier

Papiersoort	Item
A4 Normaal	BP60PA
A4 Glanzend Foto	BP71GA4
A4 Inkjet (Mat)	BP60MA
10 x 15 cm Glanzend Foto	BP71GP



### Verwante informatie

- [Aanvaardbaar papier en andere afdrukmedia](#)

## Afdrukmedia behandelen en gebruiken

- Bewaar papier in de originele verpakking en zorg dat deze gesloten blijft. Bewaar het papier plat en uit de buurt van vocht, direct zonlicht en warmte.
- Zorg dat u de glimmende (gecoate) zijde van het fotopapier niet aanraakt.

### BELANGRIJK

Gebruik NOOIT de volgende soorten papier:

- Papier dat beschadigd, gekruld of gekreukt is of een onregelmatige vorm heeft

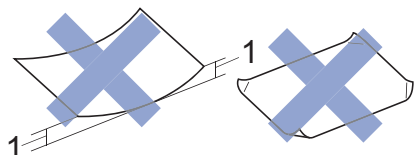

1. Als het papier een krul van **2 mm of meer heeft, kan het vastlopen.**
- Hoogglanzend of erg gestructureerd papier
  - Papier dat niet netjes kan worden gestapeld
  - Papier met een breedlopende vezel



### Verwante informatie

- [Aanvaardbaar papier en andere afdrukmedia](#)

## Over enveloppen

- Gebruik uitsluitend enveloppen met een gewicht van 80 tot 95 g/m<sup>2</sup>.
- Sommige envelopformaten vereisen dat u de marges in de toepassing instelt. Maak altijd eerst een proefafdruk voordat u veel enveloppen afdrukt.

### BELANGRIJK

Gebruik GEEN enveloppen

- die niet stevig zijn;
- met vensters;
- met reliëf (verhoogd opschrift);
- met sluishaken of nietjes;
- die aan de binnenkant zijn voorbedrukt.
- zelfklevend zijn
- dubbele flappen hebben

#### Zelfklevend Dubbele omslagen

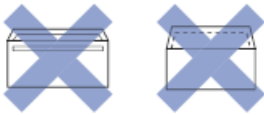

Het kan zijn dat u problemen ondervindt bij de papierinvoer vanwege de dikte, het formaat en de vorm van de omslag van de enveloppen die u gebruikt.

- Druk voordat u enveloppen in de lade plaatst de flappen, randen en hoeken naar beneden om ze zo plat mogelijk te maken (zie illustraties).

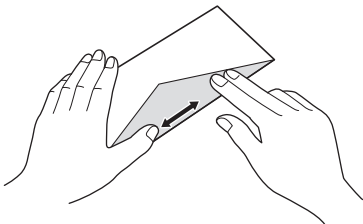
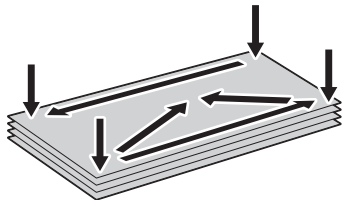

Waaier de stapel enveloppen goed door om te voorkomen dat ze vastlopen of verkeerd worden ingevoerd.

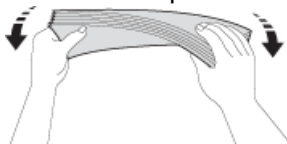

### BELANGRIJK

Plaats de enveloppen een voor een in de papierlade als er meerdere tegelijk naar binnen worden getrokken.



## Verwante informatie

- Aanvaardbaar papier en andere afdrukmedia

### **Gerelateerde onderwerpen:**

- Enveloppen in de papierlade plaatsen
- Papier plaatsen in de sleuf voor handmatige invoer

## De juiste afdrukmedia selecteren

- Papiertype en papierformaat voor elke handeling
- Capaciteit van de papierladen
- Papiergewicht en -dikte
- Losse vellen papier Foto 2L-papier in de lade plaatsen
- Fotopapier in de papierlade plaatsen
- Enveloppen in de papierlade plaatsen
- Papier plaatsen in de sleuf voor handmatige invoer

## Papiertype en papierformaat voor elke handeling

Papiersoort	Papierformaat		Gebruik			
			Faxen <sup>1</sup>	Kopiëren	Photo Capture <sup>2</sup>	Printer
Losse vellen	A4	210 x 297 mm	Ja	Ja	Ja	Ja
	Letter	215,9 x 279,4 mm	Ja	Ja	Ja	Ja
	Executive	184,1 x 266,7 mm	-	-	-	Ja
	A5	148 x 210 mm	-	Ja	-	Ja
	A6	105 x 148 mm	-	-	-	Ja
Kaarten	Foto's	10 x 15 cm	-	Ja	Ja	Ja
	Foto L	9 x 13 cm	-	-	-	Ja
	Foto 2L	13 x 18 cm	-	-	Ja	Ja
	Indexkaart	13 x 20 cm	-	-	-	Ja
Enveloppen	C5 Envelop	162 x 229 mm	-	-	-	Ja
	DL-Envelop	110 x 220 mm	-	-	-	Ja
	Com-10	104,7 x 241,3 mm	-	-	-	Ja
	Monarch	98,4 x 190,5 mm	-	-	-	Ja

<sup>1</sup> Alleen MFC-modellen

<sup>2</sup> Alleen DCP-J572DW/DCP-J772DW/DCP-J774DW/MFC-J890DW/MFC-J895DW



### Verwante informatie

- [De juiste afdrukmedia selecteren](#)



## Capaciteit van de papierladen

	Papierformaat	Papiersorten	Aantal vellen
Papierlade	A4, Letter, Executive, A5, A6, Enveloppen (C5, Com-10, DL, Monarch), Foto (10 × 15 cm), Foto 2L (13 × 18 cm), Indexkaart (13 × 20 cm)	Normaal papier, kringlooppapier	(MFC-J890DW/ MFC-J895DW) 150 <sup>1</sup> (DCP-J572DW/ DCP-J772DW/ DCP-J774DW/ MFC-J491DW/ MFC-J497DW) 100 <sup>1</sup>
		Inkjetpapier	20
		Glanzend papier, Foto	20
		Indexkaart	50
		Enveloppen	10
Fotopapierlade (DCP-J572DW/ DCP-J772DW/ DCP-J774DW)	Foto (10 × 15 cm) en Foto L (9 × 13 cm)	Normaal papier, Inkjetpapier, Glanzend papier, kringlooppapier en Foto	20
Sleuf voor handmatige invoer (DCP-J572DW/ DCP-J772DW/ DCP-J774DW/ MFC-J890DW/ MFC-J895DW)	A4, Letter, Executive, A5, A6, Enveloppen (C5, Com-10, DL, Monarch), Foto (10 × 15 cm), Foto L (9 × 13 cm), Foto 2L (13 × 18 cm), Indexkaart (13 × 20 cm)	Normaal papier, Inkjetpapier, Glanzend papier, kringlooppapier, Foto en Enveloppen	1

<sup>1</sup> Bij gebruik van normaal papier van 80 g/m<sup>2</sup>



### Verwante informatie

- [De juiste afdrukmedia selecteren](#)

## Papiergewicht en -dikte

Papiersoort		Gewicht	Dikte
Losse vellen	Normaal papier, kringlooppapier	64 tot 120 g/m <sup>2</sup>	0,08 tot 0,15 mm
	Inkjetpapier	64 tot 200 g/m <sup>2</sup>	0,08 tot 0,25 mm
	Glanzend papier <sup>1 2</sup>	Max. 220 g/m <sup>2</sup>	Max. 0,25 mm
Kaarten	Fotokaart <sup>1 2</sup>	Max. 220 g/m <sup>2</sup>	Max. 0,25 mm
	Indexkaart <sup>2</sup>	Max. 120 g/m <sup>2</sup>	Max. 0,15 mm
Enveloppen		80 tot 95 g/m <sup>2</sup>	Max. 0,52 mm

<sup>1</sup> BP71 260 g/m<sup>2</sup> is speciaal bedoeld voor inkjetmachines van Brother.

<sup>2</sup> Max. 300 g/m<sup>2</sup> voor de sleuf voor handmatige invoer (DCP-J572DW/DCP-J772DW/DCP-J774DW/MFC-J890DW/MFC-J895DW)



### Verwante informatie

- [De juiste afdrukmedia selecteren](#)

#### Gerelateerde onderwerpen:

- [Problemen met de papierverwerking en afdrukproblemen](#)

## Documenten plaatsen

- [Documenten in de ADF \(automatische documentinvoer\) plaatsen](#)
- [Documenten op de glasplaat plaatsen](#)
- [Onscanbaar gedeelte](#)

## Documenten in de ADF (automatische documentinvoer) plaatsen

Gerelateerde modellen: MFC-J491DW/MFC-J497DW/MFC-J890DW/MFC-J895DW

Er kunnen meerdere vellen in de ADF worden geplaatst. Deze worden vel voor vel ingevoerd.

Gebruik papier van een formaat en gewicht dat voldoet aan de specificaties in de volgende tabel. Waai er de stapel altijd los voordat u het papier in de ADF plaatst.

### Documentformaten en -gewichten

Lengte <sup>1</sup> :	148 tot 355,6 mm
Breedte:	148 tot 215,9 mm
Papiergewicht:	64 tot 90 g/m <sup>2</sup>

<sup>1</sup> Documenten die langer zijn dan 297 mm moeten één voor één worden ingevoerd.

### BELANGRIJK

- Trek **NOOIT** aan het document als het wordt ingevoerd.
- Gebruik **GEEN** papier dat is omgekruld, gekreukeld, gevouwen of gescheurd of geniet, of dat is vastgemaakt met paperclips, lijm of plakband.
- Gebruik **GEEN** karton, krantenpapier of stof.
- Zorg dat de inkt of correctievloeistof op een document volledig droog is.

1. Vouw de ADF-documentsteun (1) uit.

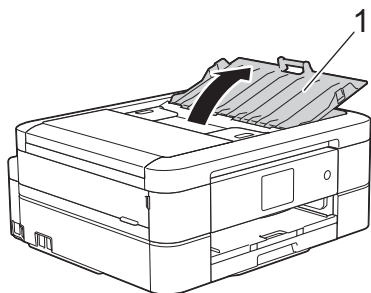

2. Waai er de stapel papier goed door om te voorkomen dat papier vastloopt of scheef wordt ingevoerd.

3. Stel de papiergeleiders (1) af op het documentformaat.

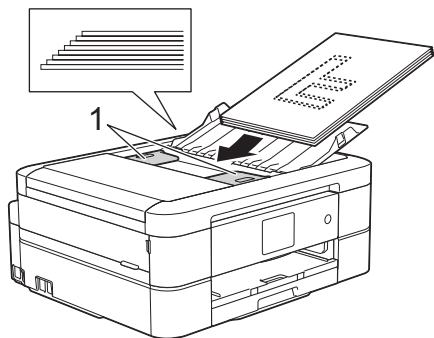

4. Plaats uw document met de bedrukte zijde **naar beneden** en de **korte zijde eerst** onder de geleiders in de ADF tot u voelt dat het papier de invoerrollen raakt en [ADF gereed] op het LCD-scherm wordt weergegeven.

---

## BELANGRIJK

Laat GEEN documenten achter op de glasplaat. Als u dat doet, kan papier in de ADF vastlopen.

---



### Verwante informatie

- Documenten plaatsen

#### **Gerelateerde onderwerpen:**

- Een document kopiëren
  - Fout- en onderhoudsberichten
  - Telefoon- en faxproblemen
  - Overige problemen
-

## Documenten op de glasplaat plaatsen

Gebruik de glasplaat om te faxen, te kopiëren of een blad per keer te scannen.

### Ondersteunde documentformaten

Lengte:	Max. 297 mm
Breedte:	Max. 215,9 mm
Gewicht:	Max. 2 kg



(Modellen met ADF)

Als u de glasplaat gebruikt, moet de ADF leeg zijn en de papiersteun van de ADF zijn ingeklapt.

1. Til het documentdeksel op.
2. Plaats het document met de **bedrukte zijde naar beneden** in de linkerbovenhoek van de glasplaat (zie afbeelding).

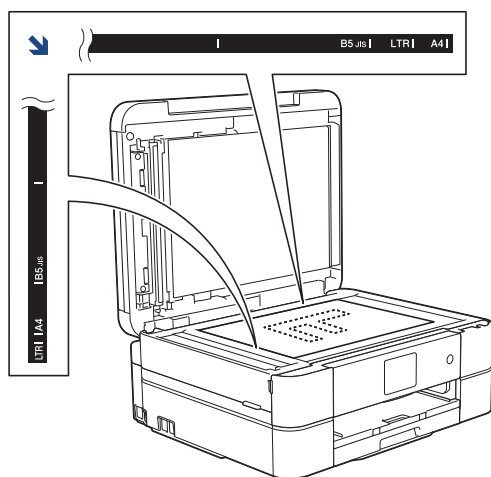

3. Sluit het documentdeksel.

### BELANGRIJK

Als u een boek of een lijvig document scant, laat het deksel dan NIET dichtvallen en druk er niet op.



### Verwante informatie

- [Documenten plaatsen](#)

#### Gerelateerde onderwerpen:

- [Een document kopiëren](#)
- [Telefoon- en faxproblemen](#)
- [Overige problemen](#)

## Onscanbaar gedeelte

Het onscanbaar gedeelte van een pagina hangt af van de instellingen in de toepassing die u gebruikt. Onderstaande afbeeldingen tonen de typische onscanbare afmetingen.

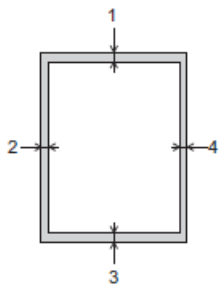

Gebruik	Documentformaat	Boven (1) Onder (3)	Links (2) Rechts (4)
Fax	A4	3 mm	3 mm <sup>1</sup>
	Letter		4 mm
	Legal		
Kopiëren	Alle papierformaten		3 mm
Scannen		1 mm	1 mm

<sup>1</sup> Bij gebruik van de ADF bedraagt het onscanbare gebied 1 mm.



### Verwante informatie

- [Documenten plaatsen](#)

## Afdrukken

- [Afdrukken vanaf uw computer \(Windows\)](#)
- [Afdrukken vanaf uw computer \(Mac\)](#)



## Afdrukken vanaf uw computer (Windows)

- [Foto's afdrukken \(Windows\)](#)
- [Documenten afdrukken \(Windows\)](#)
- [Annuleer een afdruktaak \(Windows\)](#)
- [Meer dan één pagina op één vel papier \(N-in-1\) afdrukken \(Windows\)](#)
- [Afdrukken als poster \(Windows\)](#)
- [Automatisch op beide zijden van het papier afdrukken \(Automatisch tweezijdig afdrukken\) \(Windows\)](#)
- [Druk automatisch af als folder \(Windows\)](#)
- [Een document in kleur in grijstinten afdrukken \(Windows\)](#)
- [Vlekken op afdrukken en papierstoringen voorkomen \(Windows\)](#)
- [Een vooraf ingesteld afdrukprofiel gebruiken \(Windows\)](#)
- [Wijzig de standaard printerinstellingen \(Windows\)](#)
- [Afdrukinstellingen \(Windows\)](#)

## Foto's afdrukken (Windows)



1. Selecteer het afdrukcommando in uw toepassing.
2. Selecteer **Brother MFC-XXXX Printer** (waarbij XXXX de naam is van uw model) en klik vervolgens op de knop afdrukeigenschappen of voorkeuren.  
Het venster van de printerdriver wordt weergegeven.
3. Controleer of u de juiste media in de papierlade hebt geplaatst.

### BELANGRIJK

- We raden aan om de fotopapierlade bovenop de uitvoerlade te gebruiken om af te drukken op papier van Foto (10 x 15 cm)- of Foto L (9 x 13 cm)-formaat. (alleen op bepaalde modellen beschikbaar)
- Gebruik Brother-papier voor de beste resultaten.
- Wanneer u afdrukt op fotopapier van Brother, plaatst u een extra vel van hetzelfde fotopapier in de papierlade.

4. Klik op het tabblad **Normaal**.
5. Klik op de vervolkeuzelijst **Mediatype** en selecteer vervolgens het type papier dat u gebruikt.

### BELANGRIJK

Om de beste afdrukkwaliteit te verkrijgen voor de instellingen die u hebt geselecteerd, moet u de optie **Mediatype** altijd instellen op het type papier dat u in de lade hebt geplaatst.

6. Klik op de keuzelijst **Papierformaat** en selecteer vervolgens uw papierformaat.
7. Schakel indien nodig het selectievakje **Zonder marges** in.
8. Selecteer voor de **Kleurmodus** de optie **Natuurlijk** of **Levendig**.
9. Selecteer in het veld **Afdrukstand** de optie **Staan** of **Liggend** om de afdrukstand in te stellen.



Als uw toepassing een vergelijkbare instelling bevat, raden we u aan de afdrukstand via deze toepassing in te stellen.

10. Voer in het veld **Aantal** het gewenste aantal exemplaren (1 - 999) in.
11. Wijzig indien nodig nog andere printerinstellingen.
12. Klik op **OK**.
13. Beëindig uw afdruktaak.



### Verwante informatie

- [Afdrukken vanaf uw computer \(Windows\)](#)

---

**Gerelateerde onderwerpen:**

- [Afdrukinstellingen \(Windows\)](#)
-

## Documenten afdrukken (Windows)

1. Selecteer het afdrukcommando in uw toepassing.
2. Selecteer **Brother MFC-XXXX Printer** (waarbij XXXX de naam is van uw model) en klik vervolgens op de knop afdrukeigenschappen of voorkeuren.  
Het venster van de printerdriver wordt weergegeven.
3. Zorg ervoor dat u papier met het juiste formaat in de papierlade hebt geplaatst.
4. Klik op het tabblad **Normaal**.
5. Klik op de vervolgkeuzelijst **Mediatype** en selecteer vervolgens het type papier dat u gebruikt.

### BELANGRIJK

Om de beste afdrukkwaliteit te verkrijgen voor de instellingen die u hebt geselecteerd, moet u de optie **Mediatype** altijd instellen op het type papier dat u in de lade hebt geplaatst.

6. Klik op de keuzelijst **Papierformaat** en selecteer vervolgens uw papierformaat.
7. Selecteer voor de **Kleurmodus** de optie **Natuurlijk** of **Levendig**.
8. Selecteer in het veld **Afdrukstand** de optie **Stand** of **Liggend** om de afdrukstand in te stellen.



Als uw toepassing een vergelijkbare instelling bevat, raden we u aan de afdrukstand via deze toepassing in te stellen.

9. Voer in het veld **Aantal** het gewenste aantal exemplaren (1 - 999) in.
10. Om meerdere pagina's op één vel papier of één pagina van uw document op meerdere vellen af te drukken, klikt u op de vervolgkeuzelijst **Meerdere pag. afdrukken** en selecteert u vervolgens uw opties.
11. Wijzig indien nodig nog andere printerinstellingen.
12. Klik op **OK**.
13. Beëindig uw afdruktaak.



### Verwante informatie

- [Afdrukken vanaf uw computer \(Windows\)](#)

#### Gerelateerde onderwerpen:

- [Het inktvolume controleren](#)
- [Afdrukinstellingen \(Windows\)](#)

## Annuleer een afdruktaak (Windows)

Als een afdruktaak naar de afdrukwachtrij werd verzonden en niet werd afgedrukt of foutief naar de afdrukwachtrij werd verzonden, moet u het mogelijk verwijderen zodat daaropvolgende taken kunnen worden afgedrukt.

1. Dubbelklik op het printerpictogram  in de taakbalk.
2. Selecteer de afdruktaak die u wilt annuleren.
3. Klik op het menu **Document**.
4. Selecteer **Annuleren**.
5. Klik op **Ja**.



### Verwante informatie

- [Afdrukken vanaf uw computer \(Windows\)](#)

#### Gerelateerde onderwerpen:

- [De status van de machine vanaf uw computer controleren \(Windows\)](#)

## Meer dan één pagina op één vel papier (N-in-1) afdrukken (Windows)



1. Selecteer het afdrukcommando in uw toepassing.
2. Selecteer **Brother MFC-XXXX Printer** (waarbij XXXX de naam is van uw model) en klik vervolgens op de knop afdrukeigenschappen of voorkeuren.  
Het venster van de printerdriver wordt weergegeven.
3. Klik op het tabblad **Normaal**.
4. Selecteer in het veld **Afdrukstand** de optie **Stand** of **Liggend** om de afdrukstand in te stellen.



Als uw toepassing een vergelijkbare instelling bevat, raden we u aan de afdrukstand via deze toepassing in te stellen.

5. Klik op de keuzelijst **Meerdere pag. afdrukken** en selecteer vervolgens de optie **2 op 1**, **4 op 1**, **9 op 1** of **16 op 1**.
6. Klik op de keuzelijst **Paginavolgorde** en selecteer vervolgens uw papiervolgorde.
7. Klik op de keuzelijst **Rand** en selecteer vervolgens uw randtype.
8. Wijzig indien nodig nog andere printerinstellingen.
9. Klik op **OK** en voltooi vervolgens uw afdruktaak.



### Verwante informatie

- [Afdrukken vanaf uw computer \(Windows\)](#)

#### Gerelateerde onderwerpen:

- [Afdrukinstellingen \(Windows\)](#)

## Afdrukken als poster (Windows)

Uw afdrukformaat vergroten en het document in postermodus afdrukken.

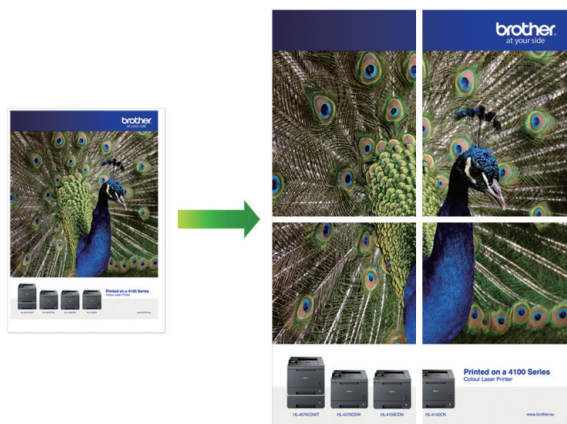

1. Selecteer het afdrukcommando in uw toepassing.
2. Selecteer **Brother MFC-XXXX Printer** (waarbij XXXX de naam is van uw model) en klik vervolgens op de knop afdrukeigenschappen of voorkeuren.  
Het venster van de printerdriver wordt weergegeven.
3. Klik op het tabblad **Normaal**.
4. Klik op de keuzelijst **Meerdere pag. afdrukken** en selecteer vervolgens de optie **1 op 2x2 pagina's** of **1 op 3x3 pagina's**.
5. Wijzig indien nodig nog andere printerinstellingen.
6. Klik op **OK**.
7. Beëindig uw afdruktaak.



### Verwante informatie

- [Afdrukken vanaf uw computer \(Windows\)](#)

#### Gerelateerde onderwerpen:

- [Afdrukinstellingen \(Windows\)](#)

## Automatisch op beide zijden van het papier afdrukken (Automatisch tweezijdig afdrukken) (Windows)

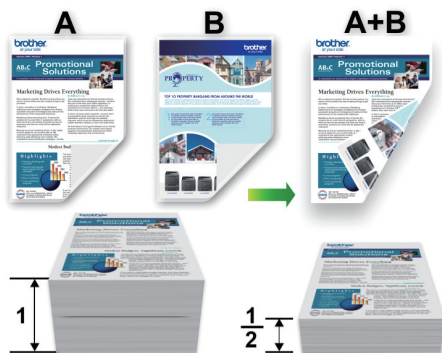

- Controleer of de klep ter verwijdering van vastgelopen papier gesloten is.
- Gekruld papier moet glad worden gestreken voordat het weer in de papierlade wordt geplaatst.
- Gebruik normaal of dun papier. Gebruik GEEN bankpostpapier.
- Dun papier kan gaan kreukelen.

1. Selecteer het afdrukcommando in uw toepassing.
2. Selecteer **Brother MFC-XXXX Printer** (waarbij XXXX de naam is van uw model) en klik vervolgens op de knop afdrukeigenschappen of voorkeuren.  
Het venster van de printerdriver wordt weergegeven.
3. Klik op het tabblad **Normaal**.
4. Selecteer in het veld **Afdrukstand** de optie **Stand** of **Liggend** om de afdrukstand in te stellen.



Als uw toepassing een vergelijkbare instelling bevat, raden we u aan de afdrukstand via deze toepassing in te stellen.

5. Klik op de keuzelijst **Tweezijdig/boekje** en selecteer vervolgens **Tweezijdig**.
6. Klik op de knop **Instellingen voor tweezijdig**.
7. Selecteer een van de opties uit het menu **Type tweezijdig**.

Wanneer tweezijdig is geselecteerd, zijn er voor elke afdrukrichting vier typen tweezijdige bindrichtingen beschikbaar:

Optie voor Staand	Beschrijving
Lange rand (links)	
Lange rand (rechts)	



Optie voor Staand	Beschrijving
-------------------	--------------

Korte rand (boven)

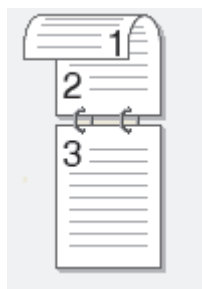

Korte rand (onder)

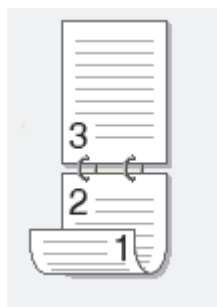

Optie voor Liggend	Beschrijving
--------------------	--------------

Lange rand (boven)



Lange rand (onder)

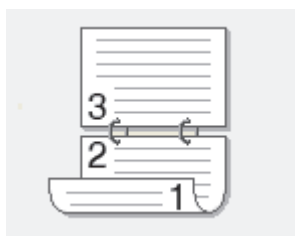

Korte rand (rechts)

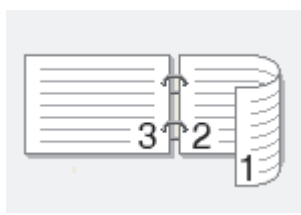

Korte rand (links)

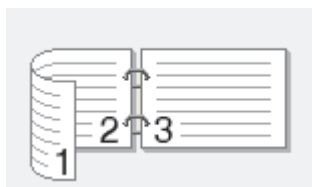

8. Vink het selectievakje **Inbindmarge** aan als u ook de inbindwaarde in inch of millimeter wilt opgeven.
9. Klik op **OK** om terug te keren naar het venster van de printerdriver.
10. Wijzig indien nodig nog andere printerinstellingen.



Bij gebruik van deze optie is de functie Zonder rand niet beschikbaar.

11. Klik opnieuw op **OK** en voltooi vervolgens uw afdruktaak.



## Verwante informatie

- [Afdrukken vanaf uw computer \(Windows\)](#)

### **Gerelateerde onderwerpen:**

- [Afdrukinstellingen \(Windows\)](#)
- [Druk automatisch af als folder \(Windows\)](#)

## Druk automatisch af als folder (Windows)

Gebruik deze optie om een document in een folderopmaak af te drukken met tweezijdig afdrukken. Het document wordt in de juiste paginanummering geordend en u kunt de afgedrukte pagina's in het midden vouwen zonder de volgorde van de gedrukte pagina's te wijzigen.



- Controleer of de klep ter verwijdering van vastgelopen papier gesloten is.
- Gekruild papier moet glad worden gestreken voordat het weer in de papierlade wordt geplaatst.
- Gebruik normaal of dun papier. Gebruik GEEN bankpostpapier.
- Dun papier kan gaan kreukelen.

1. Selecteer het afdrukcommando in uw toepassing.
2. Selecteer **Brother MFC-XXXX Printer** (waarbij XXXX de naam is van uw model) en klik vervolgens op de knop afdrukeigenschappen of voorkeuren.  
Het venster van de printerdriver wordt weergegeven.
3. Klik op het tabblad **Normaal**.
4. Selecteer in het veld **Afdrukstand** de optie **Stand** of **Liggend** om de afdrukstand in te stellen.



Als uw toepassing een vergelijkbare instelling bevat, raden we u aan de afdrukstand via deze toepassing in te stellen.

5. Klik op de vervolgkeuzelijst **Tweezijdig/boekje** en selecteer vervolgens de optie **Folder**.
6. Klik op de knop **Instellingen voor tweezijdig**.
7. Selecteer een van de opties uit het menu **Type tweezijdig**.

Voor elke afdrukstand zijn er twee manieren waarop tweezijdig kan worden afgedrukt:

Optie voor Staand	Beschrijving
Links inbinden	
Rechts inbinden	

Optie voor Liggend	Beschrijving
--------------------	--------------

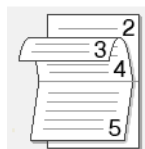

**Boven inbinden**

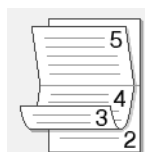

**Onder inbinden**



8. Selecteer een van de opties in het menu **Folder afdrukken**.

Optie	Beschrijving
<b>Alle pagina's tegelijk</b>	Elke pagina wordt afgedrukt in folderformaat (vier pagina's per vel, twee pagina's per zijde). Vouw uw afdruk in het midden om een folder te maken. 
<b>Onderverdelen in sets</b>	Met deze optie drukt u de volledige folder af in sets van kleinere individuele folders, die u in het midden kunt vouwen zonder de volgorde van de pagina's te moeten wijzigen. U kunt het aantal vellen papier in elk kleiner foldertje opgeven (van 1-15). Deze optie is handig wanneer een afgedrukte folder veel pagina's bevat en moet worden gevouwen. 

9. Vink het selectievakje **Inbindmarge** aan als u ook de inbindwaarde in inch of millimeter wilt opgeven.

10. Klik op **OK** om terug te keren naar het venster van de printerdriver.

11. Wijzig indien nodig nog andere printerinstellingen.



Bij gebruik van deze optie is de functie Zonder rand niet beschikbaar.

12. Klik op **OK**.

13. Beëindig uw afdruktaak.



### Verwante informatie

- [Afdrukken vanaf uw computer \(Windows\)](#)

#### Gerelateerde onderwerpen:

- [Afdrukinstellingen \(Windows\)](#)
- [Automatisch op beide zijden van het papier afdrukken \(Automatisch tweezijdig afdrukken\) \(Windows\)](#)

## Een document in kleur in grijstinten afdrukken (Windows)

In de modus Grijstinten is de afdruksnelheid sneller dan in de kleurmodus. Als uw document kleur bevat, en u Grijstinten selecteert, wordt uw document in 256 niveaus van grijstinten afgedrukt.

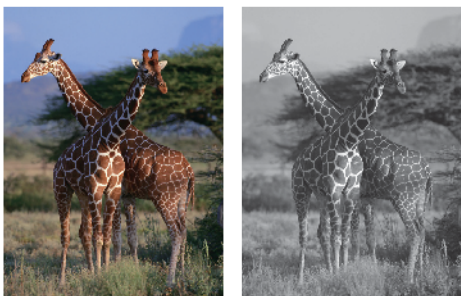

1. Selecteer het afdrukcommando in uw toepassing.
2. Selecteer **Brother MFC-XXXX Printer** (waarbij XXXX de naam is van uw model) en klik vervolgens op de knop afdrukeigenschappen of voorkeuren.  
Het venster van de printerdriver wordt weergegeven.
3. Klik op het tabblad **Geavanceerd**.
4. Voor **Kleur / Grijstinten** selecteert u **Grijstinten**.
5. Wijzig indien nodig nog andere printerinstellingen.
6. Klik op **OK**.
7. Beëindig uw afdruktaak.



### Verwante informatie

- [Afdrukken vanaf uw computer \(Windows\)](#)

## Vlekken op afdrukken en papierstoringen voorkomen (Windows)

Sommige types afdrukmedia hebben mogelijk meer tijd nodig om te drogen. Pas de optie **Vlekken reduceren** aan als afdrukken vlekken bevatten of het papier vastloopt.

1. Selecteer het afdrukcommando in uw toepassing.
2. Selecteer **Brother MFC-XXXX Printer** (waarbij XXXX de naam is van uw model) en klik vervolgens op de knop afdrukeigenschappen of voorkeuren.

Het venster van de printerdriver wordt weergegeven.

3. Klik op het tabblad **Geavanceerd**.
4. Klik op de knop **Andere afdrukopties**.
5. Selecteer de optie **Vlekken reduceren** aan de linkerzijde van het scherm.
6. Selecteer een van de volgende opties:

Mediatype	Optie	Beschrijving
Normaal papier	Tweezijdig afdrukken of Enkelvoudig afdrukken	<b>Uit</b> Selecteer deze modus om af te drukken met een normale afdruksnelheid waarbij een normale hoeveelheid inkt wordt gebruikt.
		<b>Laag</b> Selecteer deze modus om op een lagere snelheid af te drukken waarbij een normale hoeveelheid inkt wordt gebruikt.
		<b>Hoog</b> Selecteer deze modus om met dezelfde afdruksnelheid af te drukken als met <b>Laag</b> , maar dan met minder inkt.

7. Klik op **OK** om terug te keren naar het venster van de printerdriver.
8. Klik op **OK**.
9. Beëindig uw afdruktaak.

### Verwante informatie

- [Afdrukken vanaf uw computer \(Windows\)](#)

#### Gerelateerde onderwerpen:

- [Problemen met de papierverwerking en afdrukproblemen](#)
- [De afdrukinstellingen wijzigen bij afdrukproblemen](#)

## Een vooraf ingesteld afdrukprofiel gebruiken (Windows)

**Afdrukprofielen** zijn vooraf ingestelde profielen waarmee u snel toegang hebt tot regelmatig gebruikte afdrukconfiguraties.

1. Selecteer het afdrukcommando in uw toepassing.
2. Selecteer **Brother MFC-XXXX Printer** (waarbij XXXX de naam is van uw model) en klik vervolgens op de knop afdrukeigenschappen of voorkeuren.  
Het venster van de printerdriver wordt weergegeven.
3. Klik op het tabblad **Afdrukprofielen**.

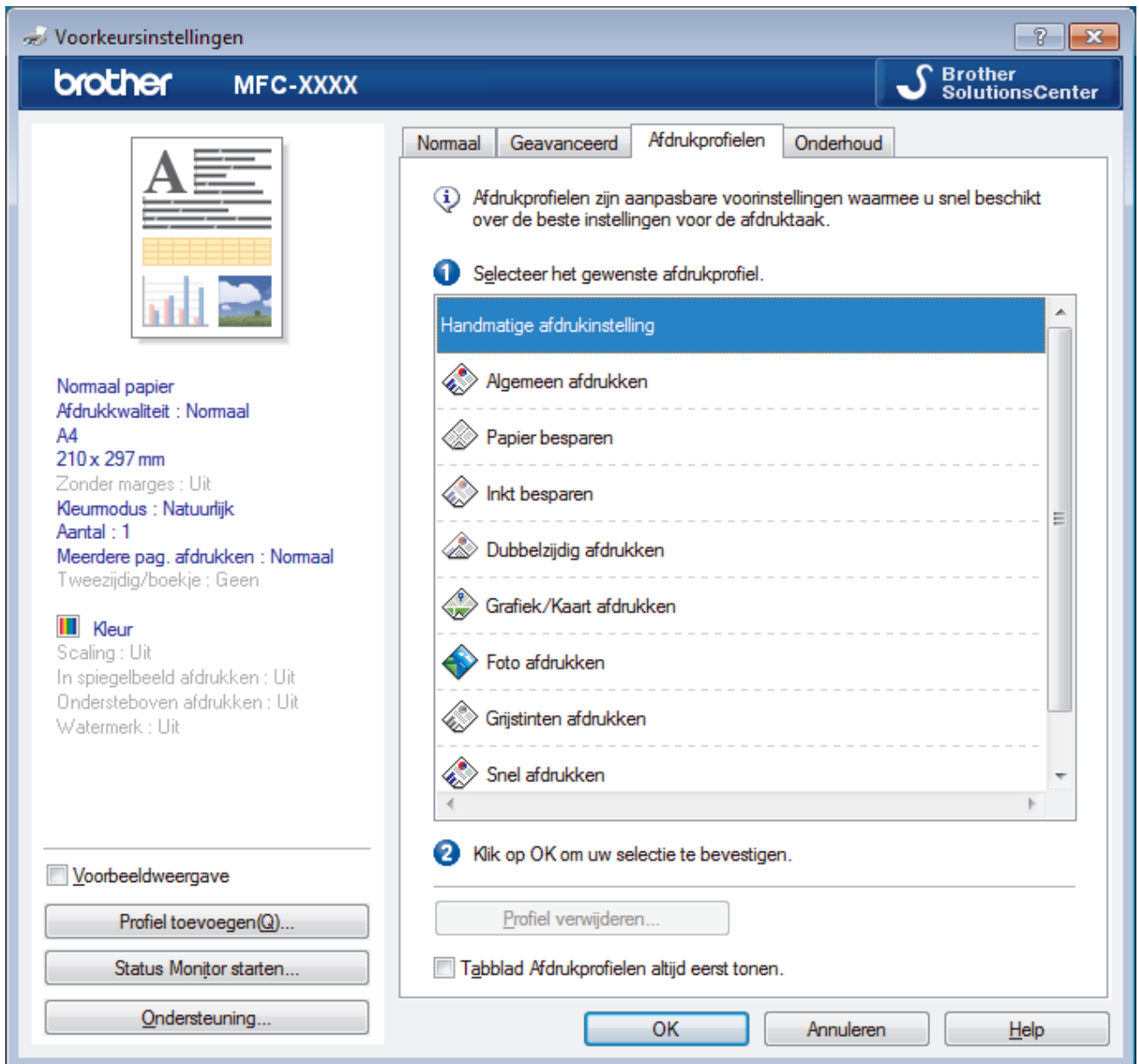

4. Selecteer in de lijst met afdrukprofielen het gewenste profiel.  
De profielinstellingen worden getoond aan de linkerkant van het venster van de printerdriver.
5. Ga op een van de volgende manieren te werk:
  - Als de instellingen naar wens zijn voor uw afdruktaak, klikt u op **OK**.
  - Om de instellingen te wijzigen, gaat u terug naar het tabblad **Normaal** of **Geavanceerd**, wijzigt u de instellingen en klikt u vervolgens op **OK**.



Om de volgende maal dat u afdrukt het tabblad **Afdrukprofielen** aan de voorkant van het venster weer te geven, vinkt u het selectievakje **Tabblad Afdrukprofielen altijd eerst tonen.** aan.

---



### Verwante informatie

- [Afdrukken vanaf uw computer \(Windows\)](#)
  - [Een afdrukprofiel maken of verwijderen \(Windows\)](#)

#### Gerelateerde onderwerpen:

- [Afdrukinstellingen \(Windows\)](#)
-



## Een afdrukprofiel maken of verwijderen (Windows)

U kunt tot 20 nieuwe afdrukprofielen met aangepaste instellingen toevoegen.

1. Selecteer het afdrukcommando in uw toepassing.
2. Selecteer **Brother MFC-XXXX Printer** (waarbij XXXX de naam is van uw model) en klik vervolgens op de knop **afdrukeigenschappen** of **voorkeuren**.  
Het venster van de printerdriver wordt weergegeven.
3. Klik op het tabblad **Normaal** en het tabblad **Geavanceerd** en configureer de afdrুকinstellingen die u voor het nieuwe afdrukprofiel wenst.
4. Klik op het tabblad **Afdrukprofielen**.
5. Ga op een van de volgende manieren te werk:

**Om een nieuw afdrukprofiel te maken, doet u het volgende:**

- a. Klik op **Profiel toevoegen**.  
Het dialoogvenster **Profiel toevoegen** verschijnt.
- b. Voer de naam van het nieuwe afdrukprofiel in het veld **Naam** in.
- c. Klik in de lijst met pictogrammen op het pictogram dat dit profiel moet voorstellen.
- d. Klik op **OK**.

De naam van het nieuwe afdrukprofiel wordt toegevoegd aan de lijst in het tabblad **Afdrukprofielen**.

**Om een afdrukprofiel te verwijderen, doet u het volgende:**

- a. Klik op **Profiel verwijderen**.  
Het dialoogvenster **Profiel verwijderen** verschijnt.
- b. Selecteer het profiel dat u wilt wissen.
- c. Klik op **Verwijderen**.
- d. Klik op **Ja**.
- e. Klik op **Sluiten**.

### ✓ Verwante informatie

- [Een vooraf ingesteld afdrukprofiel gebruiken \(Windows\)](#)

## Wijzig de standaard printerinstellingen (Windows)

Wanneer u de afdrukinstellingen van een toepassing wijzigt, zijn de wijzigingen alleen van toepassing op de documenten die u met de betreffende toepassing afdrukt. Om de afdrukinstellingen voor alle Windows-toepassingen te wijzigen, moet u de eigenschappen van de printerdriver configureren.

1. Ga op een van de volgende manieren te werk:

- Voor Windows Server 2008

Klik op  (**Starten**) > **Configuratiescherm** > **Hardware en geluiden** > **Printers**.

- Voor Windows 7 en Windows Server 2008 R2

Klik op  (**Starten**) > **Apparaten en printers**.

- Voor Windows 8

Verplaats uw muis naar de rechterbenedenhoek van uw bureaublad. Wanneer de menubalk verschijnt, klikt u op het menu **Instellingen** en vervolgens op **Configuratiescherm**. Klik in de groep **Hardware en geluiden** op **Apparaten en printers weergeven**.

- Voor Windows 10 en Windows Server 2016

Klik op  > **Systeem** > **Configuratiescherm**. Klik in de groep **Hardware en geluiden** op **Apparaten en printers weergeven**.

- Voor Windows Server 2012

Verplaats uw muis naar de rechterbenedenhoek van uw bureaublad. Wanneer de menubalk verschijnt, klikt u op het menu **Instellingen** en vervolgens op **Configuratiescherm**. Klik in de groep **Hardware** op **Apparaten en printers weergeven**.

- Voor Windows Server 2012 R2

Klik op **Configuratiescherm** op het **start**-scherm. Klik in de groep **Hardware** op **Apparaten en printers weergeven**.

2. Klik met de rechtermuisknop op het pictogram **Brother MFC-XXXX Printer** (waarbij XXXX uw modelnaam is) en selecteer vervolgens **Eigenschappen van printer**. Als de opties voor de printerdriver verschijnen, selecteert u uw printerdriver.

3. Klik op het tabblad **Algemeen** en vervolgens op de knop **Voorkeursinstellingen...** of **Voorkeursinstellingen....**

Het dialoogvenster voor de printerdriver wordt weergegeven.

4. Selecteer de afdrukinstellingen die u als standaardinstellingen wilt gebruiken voor al uw Windows-programma's.

5. Klik op **OK**.

6. Sluit het dialoogvenster met de printereigenschappen.



### Verwante informatie

- [Afdrukken vanaf uw computer \(Windows\)](#)

#### Gerelateerde onderwerpen:

- [Afdrukinstellingen \(Windows\)](#)

## Afdrukinstellingen (Windows)

### Normaal Tabblad

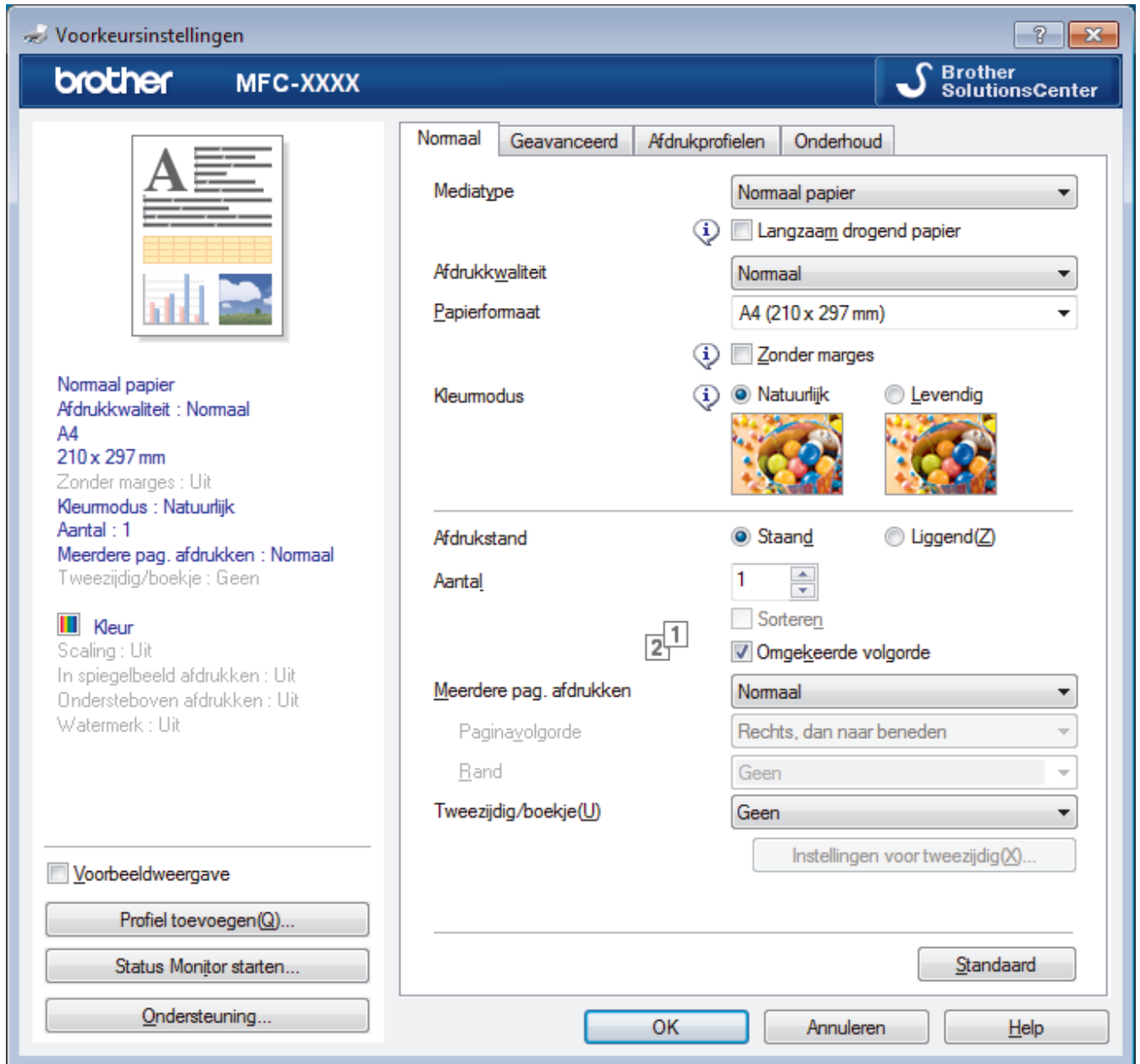

#### 1. Mediatype

Selecteer het mediatype dat u wilt gebruiken. Voor een optimaal afdrukresultaat past het apparaat automatisch de afdrukinstellingen aan het geselecteerde mediatype aan.

#### Langzaam drogend papier

Selecteer deze optie als u een type normaal papier gebruikt waarop inkt langzaam droogt. Tekst kan enigszins vervagen met deze instelling.

#### 2. Afdrukkwaliteit

Selecteer de gewenste afdrukresolutie. De afdrukkwaliteit en -snelheid beïnvloeden elkaar: hoe hoger de kwaliteit, hoe langer het duurt om het document af te drukken.

#### 3. Papierformaat

Selecteer het papierformaat dat u wilt gebruiken. U kunt kiezen uit standaardpapierformaten of een aangepast papierformaat instellen.

---

### Zonder marges

Selecteer deze optie om foto's zonder randen af te drukken. Omdat de afbeeldingsgegevens iets groter worden aangemaakt dan het papierformaat dat u gebruikt, worden de randen van foto iets bijgesneden.

Voor sommige combinaties van mediatype en kwaliteit of in sommige toepassingen kunt u de optie Zonder rand mogelijk niet selecteren.

#### 4. Kleurmodus

Selecteer de gewenste kleurmodus.

#### 5. Afdrukstand

Selecteer de afdrukstand (staand of liggend) voor uw afdruk.

Als uw toepassing een vergelijkbare instelling bevat, raden we u aan de afdrukstand via deze toepassing in te stellen.

#### 6. Aantal

Typ in dit veld het aantal exemplaren (1-999) dat u wilt afdrukken.

#### Sorteren

Selecteer deze optie om sets van uit meerdere pagina's bestaande documenten in de oorspronkelijke paginavolgorde af te drukken. Wanneer deze optie is geselecteerd, wordt één volledig exemplaar van uw document afgedrukt en vervolgens opnieuw afgedrukt volgens het aantal exemplaren dat u hebt gekozen. Als deze optie niet is geselecteerd, wordt van elke pagina het gekozen aantal exemplaren afgedrukt voordat de volgende pagina van het document wordt afgedrukt.

#### Omgekeerde volgorde

Selecteer deze optie om uw document in omgekeerde volgorde af te drukken. De laatste pagina van het document wordt als eerste afgedrukt.

#### 7. Meerdere pag. afdrukken

Selecteer deze optie om meerder pagina's van een enkel vel papier of één pagina van een document op meerdere vellen af te drukken.

#### Paginavolgorde

Selecteer de paginavolgorde als u meerdere pagina's op een enkel vel papier wilt afdrukken.

#### Rand

Selecteer het type rand als u meerdere pagina's op een enkel vel papier wilt afdrukken.

#### 8. Tweezijdig/boekje

Selecteer deze optie om op beide zijden van het papier af te drukken of een document als dubbelzijdig boekje af te drukken.

#### Instellingen voor tweezijdig knop

Klik op deze knop om het type tweezijdig binden te selecteren. Voor elke afdrukstand zijn vier typen tweezijdig binden beschikbaar.

## Geavanceerd Tabblad

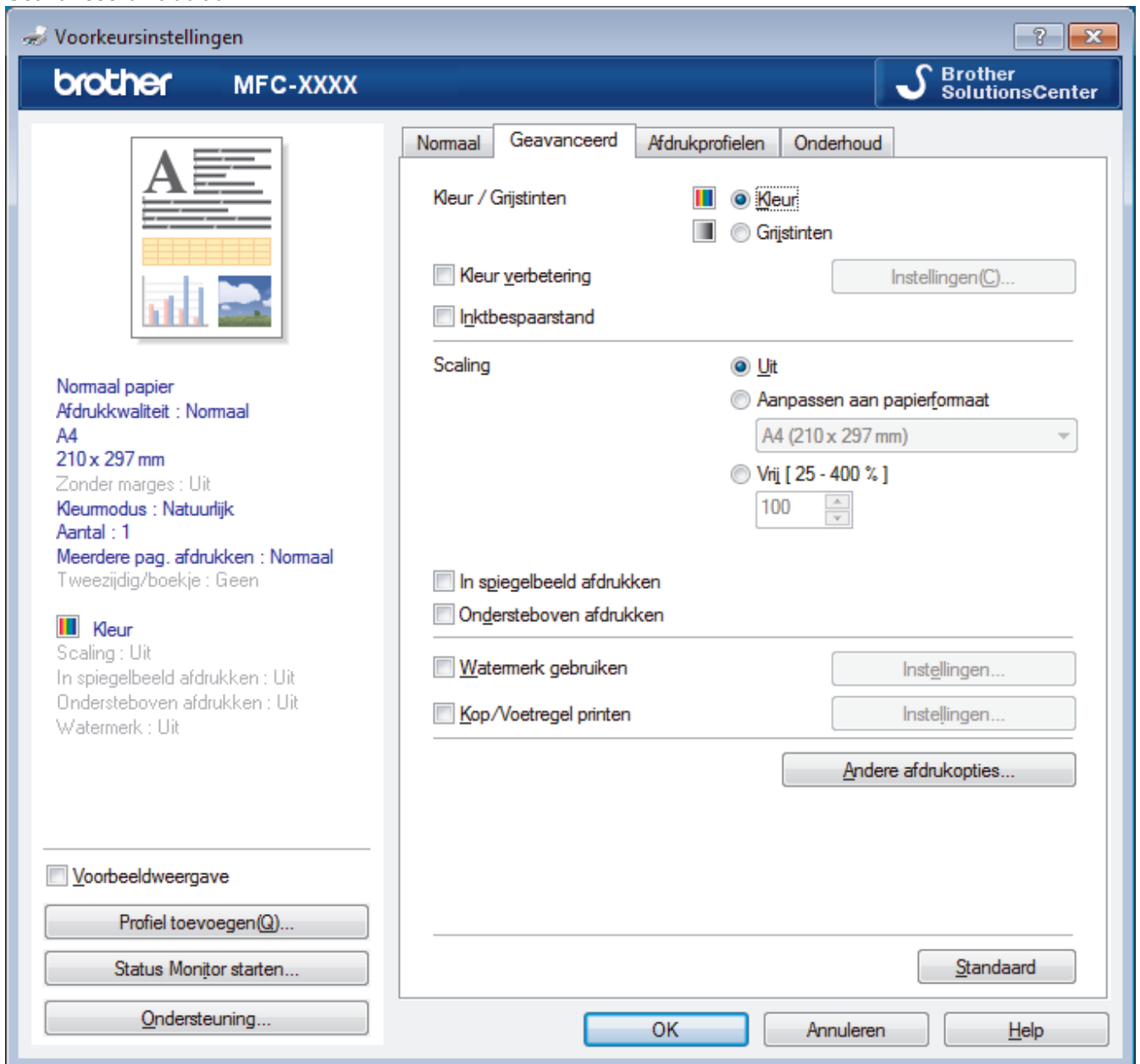

### 1. Kleur / Grijstinten

Selecteer afdrukken in kleur of in grijstinten. In de grijstintenmodus is de afdruksnelheid sneller dan in de kleurenmodus. Als uw document kleur bevat en u grijstinten selecteert, wordt uw document afgedrukt met 256 niveaus grijstinten.

### 2. Kleur verbetering

Selecteer deze optie om kleurverbetering in te schakelen. Deze functie analyseert uw afbeelding om de scherpte, witbalans en kleurdichtheid ervan te verbeteren. Dit proces kan enkele minuten duren, afhankelijk van het formaat van de afbeelding en de specificaties van uw computer.

### 3. Inktbespaarstand

Selecteer deze optie om af te drukken met lichtere kleuren en de contouren te benadrukken. De hoeveelheid inkt die wordt bespaard, is afhankelijk van het type document dat u afdrukt. In de Inktbespaarstand kunnen uw afdrukken er anders uitzien dan op uw scherm.

De inktbespaarstand wordt ondersteund door technologie van Reallusion, Inc.



### 4. Scaling

Selecteer deze opties om het formaat van de pagina's in uw document te vergroten of te verkleinen.

## Aanpassen aan papierformaat

Selecteer deze optie om de paginagrootte aan te passen aan het opgegeven papierformaat. Als u deze optie selecteert, selecteert u het gewenste papierformaat in de vervolgkeuzelijst.

## Vrij

Selecteer deze optie om de pagina's van het document handmatig te vergroten of te verkleinen. Wanneer u deze optie selecteert, typt u een waarde in het veld.

### 5. In spiegelbeeld afdrukken

Selecteer deze optie om de afbeelding omgekeerd (van links naar rechts) op de pagina af te drukken.

### 6. Ondersteboven afdrukken

Selecteer deze optie om de afgedrukte afbeelding 180 graden te draaien.

### 7. Watermerk gebruiken

Selecteer deze optie om een logo of tekst als watermerk op uw document af te drukken. Selecteer een van de vooraf ingestelde watermerken, voeg een nieuw watermerk toe of gebruik een afbeeldingsbestand dat u hebt aangemaakt.

### 8. Kop/Voetregel printen

Selecteer deze optie om de datum, tijd en gebruikersnaam op het document af te drukken.

### 9. Andere afdrukopties knop

#### (DCP-J572DW/DCP-J772DW/DCP-J774DW) Help Fotopapierlade

Selecteer deze optie om de instructies voor het gebruik van de fotopapierlade weer te geven.

#### Overdrachtsmodus wijzigen

U kunt de wijze waarop afdrukgegevens naar de printer worden overgedragen wijzigen om de afdrukkwaliteit of afdruksnelheid te verbeteren.

#### Geavanceerde kleurinstellingen

Selecteer de methode waarmee het apparaat stippen rangschikt om halftonen weer te geven.

U kunt de kleur wijzigen zodat deze de weergave op het scherm het dichtst benadert.

#### (DCP-J572DW/MFC-J491DW/MFC-J497DW) Geavanceerde instellingen voor kwaliteit

Selecteer deze optie om uw documenten af te drukken op de hoogste kwaliteit.

#### Vlekken reduceren

Sommige types afdrukmedia hebben mogelijk meer tijd nodig om te drogen. Pas deze optie aan als afdrucken vlekken bevatten of het papier vastloopt.

#### Kleurgegevens van printer opvragen

Selecteer deze optie om de afdrukkwaliteit te optimaliseren met behulp van de fabrieksinstellingen die speciaal voor uw apparaat zijn ingesteld. Gebruik deze optie als u het apparaat hebt vervangen of het netwerkadres van het apparaat hebt gewijzigd.

#### Afdrukarchief

Selecteer deze optie om de afdrukgegevens als pdf-bestand op uw computer op te slaan.



## Verwante informatie

- [Afdrukken vanaf uw computer \(Windows\)](#)

#### Gerelateerde onderwerpen:

- [Fout- en onderhoudsberichten](#)
- [Problemen met de papierverwerking en afdrukproblemen](#)
- [Foto's afdrukken \(Windows\)](#)
- [Documenten afdrukken \(Windows\)](#)
- [Meer dan één pagina op één vel papier \(N-in-1\) afdrukken \(Windows\)](#)
- [Afdrukken als poster \(Windows\)](#)

- 
- Automatisch op beide zijden van het papier afdrukken (Automatisch tweezijdig afdrukken) (Windows)
  - Druk automatisch af als folder (Windows)
  - Een vooraf ingesteld afdrukprofiel gebruiken (Windows)
  - Wijzig de standaard printerinstellingen (Windows)
  - De afdrukinstellingen wijzigen bij afdrukproblemen
-

## Afdrukken vanaf uw computer (Mac)

- [Foto's afdrukken \(Mac\)](#)
- [Druk een document af \(Mac\)](#)
- [Automatisch op beide zijden van het papier afdrukken \(Automatisch tweezijdig afdrukken\) \(Mac\)](#)
- [Druk meer dan één pagina af op één vel papier \(N-in-1\) \(Mac\)](#)
- [Druk een document in kleur af in grijstinten \(Mac\)](#)
- [Vlekken op afdrukken en papierstoringen voorkomen \(Mac\)](#)
- [Afdrukopties \(Mac\)](#)



## Foto's afdrukken (Mac)



1. Controleer of u de juiste media in de papierlade hebt geplaatst.

### BELANGRIJK

- We raden aan om de fotopapierlade bovenop de uitvoerlade te gebruiken om af te drukken op papier van Foto (10 x 15 cm)- of Foto L (9 x 13 cm)-formaat. (alleen op bepaalde modellen beschikbaar)
- Gebruik Brother-papier voor de beste resultaten.
- Wanneer u afdrukt op fotopapier van Brother, plaatst u een extra vel van hetzelfde fotopapier in de papierlade.

2. Klik vanuit een toepassing, zoals Apple Preview, op het menu **Archief** en selecteer vervolgens **Druk af**.
3. Selecteer **Brother MFC-XXXX** (waarbij XXXX uw modelnaam is).



Klik op de knop **Toon details** voor meer opties voor de pagina-instelling.

4. Klik op het snelmenu **Formaat** en selecteer vervolgens uw papierformaat.



Om foto's zonder marge af te drukken, selecteert u een optie papierformaat zonder rand.

5. Klik op de **Richting** die overeenkomt met de manier waarop u de foto wilt afdrukken.
6. Klik op het snelmenu van de toepassing en selecteer vervolgens **Afdrukinstellingen**.  
De **Afdrukinstellingen**-opties verschijnen.
7. Klik op het snelmenu **Mediatype** en selecteer vervolgens het gewenste mediatype.

### BELANGRIJK

Zorg altijd dat de optie voor **Mediatype** overeenkomt met het type papier dat u in de lade hebt geplaatst om de best mogelijke afdrukkwaliteit te verkrijgen voor de instellingen die u hebt opgegeven.

8. Wijzig indien nodig nog andere afdrukinstellingen.
9. Klik op **Druk af**.



### Verwante informatie

- [Afdrukken vanaf uw computer \(Mac\)](#)

#### Gerelateerde onderwerpen:

- [Problemen met de papierverwerking en afdrukproblemen](#)
- [Afdrukopties \(Mac\)](#)

## Druk een document af (Mac)

1. Zorg ervoor dat u papier met het juiste formaat in de papierlade hebt geplaatst.
2. Klik in een toepassing zoals Apple TextEdit op het menu **Archief** en selecteer vervolgens **Druk af**.
3. Selecteer **Brother MFC-XXXX** (waarbij XXXX uw modelnaam is).



Klik op de knop **Toon details** voor meer opties voor de pagina-instelling.

4. Klik op het snelmenu **Formaat** en selecteer vervolgens uw papierformaat.
5. Selecteer de **Richting**-optie die overeenstemt met de manier waarop u het document wilt afdrukken.
6. Klik op het snelmenu van de toepassing en selecteer vervolgens **Afdrukinstellingen**.  
De **Afdrukinstellingen**-opties verschijnen.
7. Klik op het snelmenu **Mediatype** en selecteer vervolgens het gewenste mediatype.

### BELANGRIJK

Zorg altijd dat de optie voor **Mediatype** overeenkomt met het type papier dat u in de lade hebt geplaatst om de best mogelijke afdrukkwaliteit te verkrijgen voor de instellingen die u hebt opgegeven.

8. Wijzig indien nodig nog andere afdrukinstellingen.
9. Klik op **Druk af**.



### Verwante informatie

- [Afdrukken vanaf uw computer \(Mac\)](#)

#### Gerelateerde onderwerpen:

- [Het inktvolume controleren](#)
- [Afdrukopties \(Mac\)](#)

## Automatisch op beide zijden van het papier afdrukken (Automatisch tweezijdig afdrukken) (Mac)

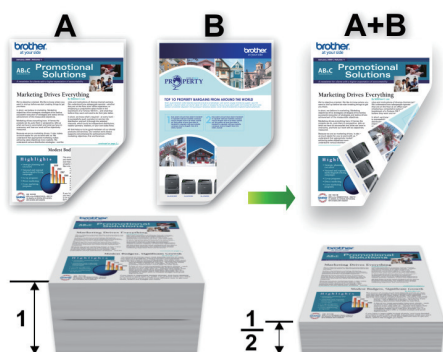

1. Klik in een toepassing zoals Apple TextEdit op het menu **Archief** en selecteer vervolgens **Druk af**.
2. Selecteer **Brother MFC-XXXX** (waarbij XXXX uw modelnaam is).



Klik op de knop **Toon details** voor meer opties voor de pagina-instelling.

3. Selecteer de **Richting**-optie die overeenstemt met de manier waarop u het document wilt afdrukken.
4. Klik op het snelmenu van de toepassing en selecteer vervolgens **Lay-out**.  
De **Lay-out**-instelopties verschijnen.
5. Selecteer in het hoofdstuk **Dubbelzijdig** de optie **Korte kant binden** of **Lange kant binden**.
6. Wijzig indien nodig nog andere printerinstellingen.



Bij gebruik van deze optie is de functie Zonder rand niet beschikbaar.

7. Klik op **Druk af**.



### Verwante informatie

- [Afdrukken vanaf uw computer \(Mac\)](#)

#### Gerelateerde onderwerpen:

- [Afdrukopties \(Mac\)](#)

## Druk meer dan één pagina af op één vel papier (N-in-1) (Mac)



1. Klik in een toepassing zoals Apple TextEdit op het menu **Archief** en selecteer vervolgens **Druk af**.
2. Selecteer **Brother MFC-XXXX** (waarbij XXXX uw modelnaam is).



Klik op de knop **Toon details** voor meer opties voor de pagina-instelling.

3. Klik op het snelmenu van de toepassing en selecteer vervolgens **Lay-out**.  
De **Lay-out**-instelopties verschijnen.
4. Klik op het snelmenu **Pagina's per vel** en selecteer vervolgens het aantal pagina's dat u per vel wilt afdrukken.
5. Selecteer de optie **Lay-outrichting**.
6. Klik op het snelmenu **Rand** en selecteer vervolgens uw randtype.
7. Wijzig indien nodig nog andere printerinstellingen.
8. Klik op **Druk af**.



### Verwante informatie

- [Afdrukken vanaf uw computer \(Mac\)](#)

#### Gerelateerde onderwerpen:

- [Afdrukopties \(Mac\)](#)

## Druk een document in kleur af in grijstinten (Mac)

In de modus Grijstinten is de afdruksnelheid sneller dan in de kleurmodus. Als uw document kleur bevat, en u Grijstinten selecteert, wordt uw document in 256 niveaus van grijstinten afgedrukt.

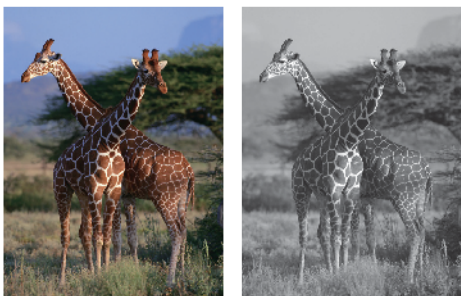

1. Klik in een toepassing zoals Apple TextEdit op het menu **Archief** en selecteer vervolgens **Druk af**.
2. Selecteer **Brother MFC-XXXX** (waarbij XXXX uw modelnaam is).



Klik op de knop **Toon details** voor meer opties voor de pagina-instelling.

3. Klik op het snelmenu van de toepassing en selecteer vervolgens **Afdrukinstellingen**.  
De **Afdrukinstellingen**-opties verschijnen.
4. Klik op het snelmenu **Kleur / Grijstinten** en selecteer vervolgens de optie **Grijstinten**.
5. Wijzig indien nodig nog andere printerinstellingen.
6. Klik op **Druk af**.



### Verwante informatie

- [Afdrukken vanaf uw computer \(Mac\)](#)

## Vlekken op afdrukken en papierstoringen voorkomen (Mac)

Sommige types afdrukmedia hebben mogelijk meer tijd nodig om te drogen. Pas de optie **Vlekken reduceren** aan als afdrukken vlekken bevatten of het papier vastloopt.

1. Klik in een toepassing zoals Apple TextEdit op het menu **Archief** en selecteer vervolgens **Druk af**.
2. Selecteer **Brother MFC-XXXX** (waarbij XXXX uw modelnaam is).



Klik op de knop **Toon details** voor meer opties voor de pagina-instelling.

3. Klik op het snelmenu van de toepassing en selecteer vervolgens **Afdrukinstellingen**.

De **Afdrukinstellingen**-opties verschijnen.

4. Klik op de **Geavanceerd**-lijst met afdrukinstellingen.
5. Klik op het menu **Vlekken reduceren**.
6. Selecteer een van de volgende opties:

Mediatype	Optie	Beschrijving
Normaal papier	Tweezijdig afdrukken of Enkelvoudig afdrukken	<b>Uit</b> Selecteer deze modus om af te drukken met een normale afdruksnelheid waarbij een normale hoeveelheid inkt wordt gebruikt.
		<b>Laag</b> Selecteer deze modus om op een lagere snelheid af te drukken waarbij een normale hoeveelheid inkt wordt gebruikt.
		<b>Hoog</b> Selecteer deze modus om met dezelfde afdruksnelheid af te drukken als met <b>Laag</b> , maar dan met minder inkt.

7. Wijzig indien nodig nog andere afdrukinstellingen.
8. Klik op **Druk af**.



### Verwante informatie

- [Afdrukken vanaf uw computer \(Mac\)](#)

#### Gerelateerde onderwerpen:

- [Problemen met de papierverwerking en afdrukproblemen](#)
- [De afdrukinstellingen wijzigen bij afdrukproblemen](#)

## Afdrukopties (Mac)

### Pagina-instelling

Paginakenmerken

Stel in voor: Brother MFC-XXXX  
Brother MFC-XXXX CUPS

Papierformaat: A4  
210 bij 297 mm

Richting:  

Vergroot/verklein: 100%

? Annuleer OK

#### 1. Formaat

Selecteer het papierformaat dat u wilt gebruiken. U kunt kiezen uit standaardpapierformaten of een aangepast papierformaat instellen.

#### 2. Richting

Selecteer de afdrukstand (staand of liggend) voor uw afdruk.

Als uw toepassing een vergelijkbare instelling bevat, raden we u aan de afdrukstand via deze toepassing in te stellen.

#### 3. Vergroot/verklein

Typ een waarde in het veld om de paginagrootte aan de passen aan het geselecteerde papierformaat.

## Lay-out



Printer: Brother MFC-XXXX

Instellingen: Standaardinstellingen

Aantal: 1  Dubbelzijdig





Pagina's:  Alle  
 Van: 1 t/m: 1

Formaat: A4 210 bij 297 mm

Richting:  

Lay-out

Pagina's per vel: 1

Lay-outrichting:    

Rand: Geen

Dubbelzijdig: Uitgeschakeld

Keer paginarichting om

Spiegel horizontaal

? Pdf Verberg details Annuleer Druk af

### 1. Pagina's per vel

Selecteer het aantal pagina's dat u op één vel wilt afdrucken.

### 2. Lay-outrichting

Selecteer de paginavolgorde als u meerdere pagina's op een enkel vel wilt afdrucken.

### 3. Rand

Selecteer het type rand als u meerdere pagina's op een enkel vel papier wilt afdrucken.

### 4. Dubbelzijdig

Selecteer of op beide zijden van het papier moet worden afgedrukt.

### 5. Keer paginarichting om

Selecteer deze optie om de afgedrukte afbeelding 180 graden te draaien.

### 6. Spiegel horizontaal

Selecteer deze optie om de afbeelding omgekeerd (van links naar rechts) op de pagina af te drukken.



## Papierafhandeling



Printer: Brother MFC-XXXX

Instellingen: Standaardinstellingen

Aantal: 1  Dubbelzijdig

Pagina's:  Alle  
 Van: 1 t/m: 1

Formaat: A4 210 bij 297 mm

Richting:  

Papierafhandeling

Sorteer pagina's

Af te drukken pagina's: Alle pagina's

Paginavolgorde: Automatisch

Pas aan papierformaat aan

Doelpapierformaat: Aanbevolen papier: A4

Verklein alleen

? Pdf Verberg details Annuleer Druk af

### 1. Sorteer pagina's

Selecteer deze optie om sets van uit meerdere pagina's bestaande documenten in de oorspronkelijke paginavolgorde af te drukken. Wanneer deze optie is geselecteerd, wordt één volledig exemplaar van uw document afgedrukt en vervolgens opnieuw afgedrukt volgens het aantal exemplaren dat u hebt gekozen. Als deze optie niet is geselecteerd, wordt van elke pagina het gekozen aantal exemplaren afgedrukt voordat de volgende pagina van het document wordt afgedrukt.

### 2. Paginavolgorde

Selecteer de paginavolgorde.

### 3. Pas aan papierformaat aan

Selecteer deze optie om de paginagrootte van uw document aan te passen aan het geselecteerde papierformaat.

### 4. Doelpapierformaat

Selecteer het papierformaat waarop u wilt afdrukken.

### 5. Verklein alleen

Selecteer deze optie als u de grootte van de pagina's wilt verkleinen als deze te groot zijn voor het geselecteerde papierformaat. Als deze optie is geselecteerd en het document is ingesteld op papier dat kleiner is dan het papier dat u gebruikt, wordt het document op de originele grootte afgedrukt.

## Afdrukinstellingen

Printer: Brother MFC-XXXX

Instellingen: Standaardinstellingen

Aantal: 1  Dubbelzijdig

Pagina's:  Alle  
 Van: 1 t/m: 1

Formaat: A4 210 bij 297 mm

Richting:

Afdrukinstellingen

Mediatype: Normaal papier  Langzaam drogend papier

Afdrukkwaliteit: Normaal

Kleur / Grijstinten: Kleur

► Geavanceerd

? Pdf Verberg details Annuleer Druk af

### 1. Mediatype

Selecteer het mediatype dat u wilt gebruiken. Voor een optimaal afdrukresultaat past het apparaat automatisch de afdrukinstellingen aan het geselecteerde mediatype aan.

### 2. Langzaam drogend papier

Selecteer deze optie als u een type normaal papier gebruikt waarop inkt langzaam droogt. Tekst kan enigszins vervagen met deze instelling.

### 3. Afdrukkwaliteit

Selecteer de gewenste afdrukresolutie. De afdrukkwaliteit en -snelheid beïnvloeden elkaar: hoe hoger de kwaliteit, hoe langer het duurt om het document af te drukken.

### 4. Kleur / Grijstinten

Selecteer afdrukken in kleur of in grijstinten. In de grijstintenmodus is de afdruksnelheid sneller dan in de kleurenmodus. Als uw document kleur bevat en u grijstinten selecteert, wordt uw document afgedrukt met 256 niveaus grijstinten.

### 5. Geavanceerd

#### Overdrachtsmodus wijzigen

U kunt de wijze waarop afdrukgegevens naar de printer worden overgedragen wijzigen om de afdrukkwaliteit of afdruksnelheid te verbeteren.

#### Vlekken reduceren

Sommige types afdrukmedia hebben mogelijk meer tijd nodig om te drogen. Pas deze optie aan als afdrukken vlekken bevatten of het papier vastloopt.

#### Andere afdrukopties

##### Papier dikte

Selecteer de geschikte papierdikte.

##### Bi-directioneel afdrukken

Selecteer deze optie om de afdruksnelheid te verhogen. Wanneer deze optie is geselecteerd, drukt de printkop in beide richtingen af. Wanneer deze optie niet is geselecteerd, drukt de printkop in slechts één richting af waardoor de afdrukkwaliteit beter, maar de afdruksnelheid lager wordt.

Omgevingsomstandigheden kunnen soms van invloed zijn op de beweging van de printkop. Dit kan ertoe leiden dat verticale lijnen niet goed worden afgedrukt. Schakel de functie Bi-directioneel afdrucken uit als dit probleem zich voordoet.

## Kleurinstellingen

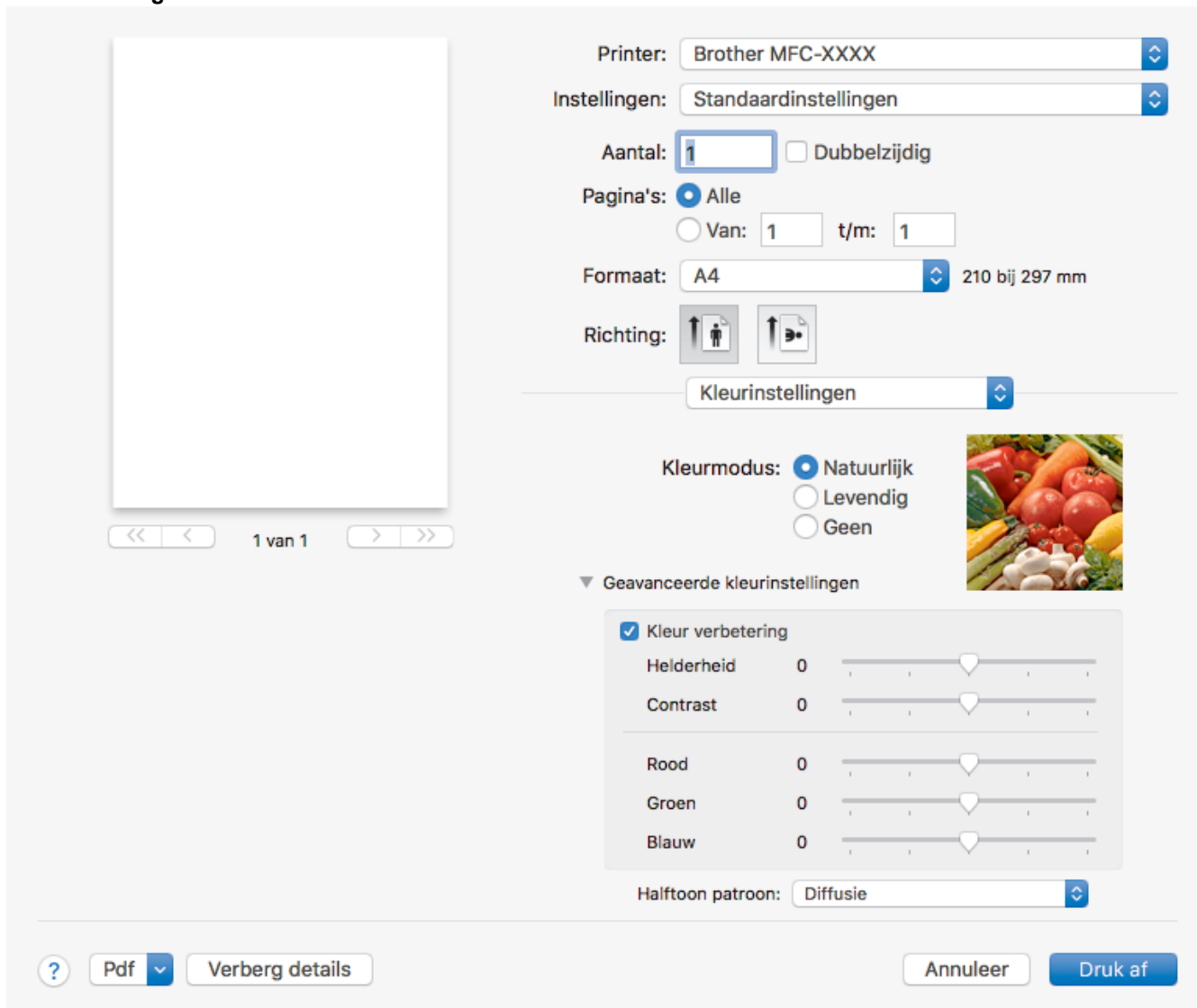



Printer: Brother MFC-XXXX

Instellingen: Standaardinstellingen

Aantal: 1  Dubbelzijdig

Pagina's:  Alle  
 Van: 1 t/m: 1

Formaat: A4 210 bij 297 mm

Richting:  

Kleurinstellingen

Kleurmodus:  Natuurlijk  
 Levendig  
 Geen

Geavanceerde kleurinstellingen

**Kleurverbetering**

Helderheid 0

Contrast 0

Rood 0

Groen 0

Blauw 0

Halftoon patroon: Diffusie

? Pdf Verberg details Annuleer Druk af

### 1. Kleurmodus

Selecteer de gewenste kleurmodus.

### 2. Geavanceerde kleurinstellingen

Klik op het driehoekje om de geavanceerde kleurinstellingen weer te geven. Schakel het selectievakje Kleurverbetering in en stel de opties vervolgens met de schuifknoppen in. Dit proces kan enkele minuten duren, afhankelijk van de grootte van de afbeelding en de specificaties van uw computer.



## Verwante informatie

- [Afdrukken vanaf uw computer \(Mac\)](#)

### Gerelateerde onderwerpen:

- [Fout- en onderhoudsberichten](#)
- [Problemen met de papierverwerking en afdrukproblemen](#)
- [Foto's afdrukken \(Mac\)](#)
- [Druk een document af \(Mac\)](#)
- [Automatisch op beide zijden van het papier afdrukken \(Automatisch tweezijdig afdrukken\) \(Mac\)](#)
- [Druk meer dan één pagina af op één vel papier \(N-in-1\) \(Mac\)](#)
- [De afdrukinstellingen wijzigen bij afdrukproblemen](#)

## Scannen

- [Scannen met behulp van de scanknop op uw Brother-apparaat](#)
- [Scan vanaf uw computer \(Windows\)](#)
- [Scan vanaf uw computer \(Mac\)](#)

## Scannen met behulp van de scanknop op uw Brother-apparaat

- [Foto's en afbeeldingen scannen](#)
- [Gescande gegevens als een PDF-bestand in een map opslaan](#)
- [Gescande gegevens op een geheugenkaart of USB-flashstation opslaan](#)
- [Meerdere visitekaartjes en foto's scannen \(Automatisch bijnijden\)](#)
- [Scannen naar een bewerkbaar tekstbestand met OCR](#)
- [Scannen naar e-mailbijlage](#)
- [Web Services voor scannen op uw netwerk \(Windows 7, Windows 8 en Windows 10\)](#)
- [De Instellingen van de Scan-knop via ControlCenter4 \(Windows\) wijzigen](#)
- [Scanknopinstellingen wijzigen met Brother iPrint&Scan \(Mac\)](#)

## Foto's en afbeeldingen scannen

Gescande foto's of afbeeldingen rechtstreeks naar uw computer verzenden.

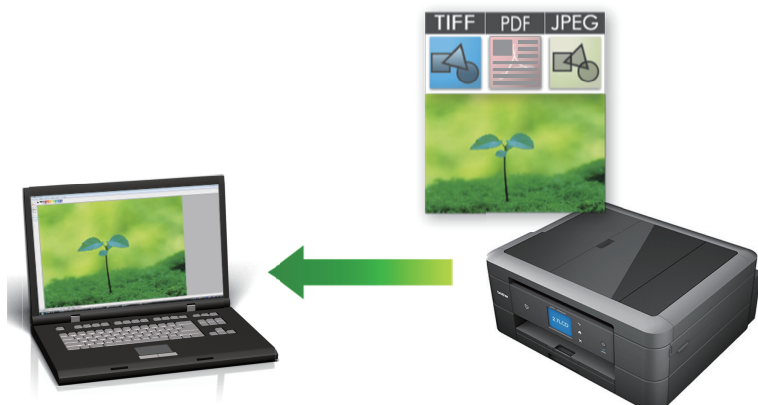

Gebruik de scanknop op het apparaat om tijdelijke wijzigingen aan de scaninstellingen aan te brengen. Om permanente wijzigingen aan te brengen, gebruikt u het programma ControlCenter4 (Windows) of Brother iPrint&Scan (Mac).

>> [DCP-J572DW/MFC-J491DW/MFC-J497DW](#)  
>> [DCP-J772DW/DCP-J774DW/MFC-J890DW/MFC-J895DW](#)

### DCP-J572DW/MFC-J491DW/MFC-J497DW

1. Plaats uw document.
2. Druk op  (**SCAN**).
3. Druk op ▲ of ▼ om de optie [naar computer] te selecteren en druk vervolgens op **OK**.
4. Druk op ▲ of ▼ om de optie [naar afbeelding] te selecteren en druk vervolgens op **OK**.
5. Als het apparaat is aangesloten op het netwerk, drukt u op ▲ of ▼ om de computer waarnaar u de gegevens wilt verzenden te selecteren en drukt u vervolgens op **OK**.



Wanneer u via het LCD-scherm wordt gevraagd om een pincode in te voeren, voert u via het bedieningspaneel de vier cijfers van de pincode voor de betreffende computer in en drukt u vervolgens op **OK**.

6. Ga op een van de volgende manieren te werk:
  - Als u de instellingen wilt wijzigen, gaat u naar de volgende stap.
  - Als u de standaardinstellingen wilt gebruiken, drukt u op **Mono Start** of **Kleur Start (Colour Start)**.



[Scantype] is afhankelijk van de standaardinstellingen. U kunt de instellingen niet wijzigen door op **Mono Start** of **Kleur Start (Colour Start)** te drukken.

7. Druk op ▲ of ▼ om de instelling [Scaninstellingen] te selecteren en druk vervolgens op **OK**.



Om optie [Scaninstellingen] te kunnen gebruiken, moet een computer met ControlCenter4 (Windows) of Brother iPrint&Scan (Mac) op het apparaat zijn aangesloten.

8. Druk op ▲ of ▼ om de instelling [Inst. op apparaat] te selecteren en druk vervolgens op **OK**.
9. Selecteer de scaninstellingen die u wilt wijzigen en druk vervolgens op **OK**.

Optie	Beschrijving
Scantype	Hiermee selecteert u het scantype voor uw document.
Resolutie	Selecteer de scanresolutie voor uw document.
Bestandstype	Hiermee selecteert u de bestandsindeling voor uw document.
Documentgrtte	Selecteer uw documentformaat.
Helderheid	Selecteer het helderheidsniveau.
Contrast	Selecteer het contrastniveau.
Achtergrond verw.	Hiermee kunt u instellen hoeveel achtergrondkleur moet worden verwijderd.

10. Druk op **Mono Start** of **Kleur Start (Colour Start)**.



[Scantype] is afhankelijk van de instellingen die u hebt geselecteerd. U kunt de instellingen niet wijzigen door op **Mono Start** of **Kleur Start (Colour Start)** te drukken.

## DCP-J772DW/DCP-J774DW/MFC-J890DW/MFC-J895DW

1. Plaats uw document.
2. Druk op [Scannen] > [naar computer] > [naar afbeelding].
3. Als de machine is aangesloten op het netwerk, drukt u op ▲ of ▼ om de computer waarnaar u de gegevens wilt verzenden weer te geven en drukt u vervolgens op de computernaam.



Wanneer u via het LCD-scherm wordt gevraagd om een pincode in te voeren, voert u de vier cijfers van de pincode voor de betreffende computer in en drukt u vervolgens op [OK].

4. Ga op een van de volgende manieren te werk:
  - Druk op [Opties] of [Inst. op apparaat] om de instellingen te wijzigen.
  - Druk op [Start] om het scannen te starten zonder verdere instellingen te wijzigen.

Het apparaat begint met scannen. Als u de glasplaat van het apparaat gebruikt, volgt u de instructies op het LCD-scherm om de scantaak te vervolledigen.



Om optie [Opties] of [Inst. op apparaat] te kunnen gebruiken, moet een computer met ControlCenter4 (Windows) of Brother iPrint&Scan (Mac) op de machine zijn aangesloten.

5. Selecteer de scaninstellingen die u wilt wijzigen en druk vervolgens op [OK].

Optie	Beschrijving
Scantype	Hiermee selecteert u het scantype voor uw document.
Resolutie	Selecteer de scanresolutie voor uw document.
Bestandstype	Hiermee selecteert u de bestandsindeling voor uw document.
Documentgrtte	Selecteer uw documentformaat.
Helderheid	Selecteer het helderheidsniveau.
Contrast	Selecteer het contrastniveau.
Achtergr.kleur verwijderen	Hiermee kunt u instellen hoeveel achtergrondkleur moet worden verwijderd.



- Om de instellingen als snelkoppeling op te slaan, drukt u op [Opsl. als snelkopp. (Opslaan als snelkoppeling)]. Er wordt u gevraagd of u dit als een snelkoppeling wilt opslaan. Volg de instructies op het LCD-scherm.

6. Druk op [Start].

Het apparaat begint met scannen. Als u de glasplaat van het apparaat gebruikt, volgt u de instructies op het LCD-scherm om de scantaak te vervolledigen.



### Verwante informatie

- [Scannen met behulp van de scanknop op uw Brother-apparaat](#)



## Gescande gegevens als een PDF-bestand in een map opslaan

Documenten scannen en deze in een map op uw computer als PDF-bestanden opslaan.



Gebruik de scanknop op het apparaat om tijdelijke wijzigingen aan de scaninstellingen aan te brengen. Om permanente wijzigingen aan te brengen, gebruikt u het programma ControlCenter4 (Windows) of Brother iPrint&Scan (Mac).

>> [DCP-J572DW/MFC-J491DW/MFC-J497DW](#)  
>> [DCP-J772DW/DCP-J774DW/MFC-J890DW/MFC-J895DW](#)

### DCP-J572DW/MFC-J491DW/MFC-J497DW

1. Plaats uw document.
2. Druk op  (**SCAN**).
3. Druk op ▲ of ▼ om de optie [naar computer] te selecteren en druk vervolgens op **OK**.
4. Druk op ▲ of ▼ om de optie [naar bestand] te selecteren en druk vervolgens op **OK**.
5. Als het apparaat is aangesloten op het netwerk, drukt u op ▲ of ▼ om de computer waarnaar u de gegevens wilt verzenden te selecteren en drukt u vervolgens op **OK**.

 Wanneer u via het LCD-scherm wordt gevraagd om een pincode in te voeren, voert u via het bedieningspaneel de vier cijfers van de pincode voor de betreffende computer in en drukt u vervolgens op **OK**.

6. Ga op een van de volgende manieren te werk:
  - Als u de instellingen wilt wijzigen, gaat u naar de volgende stap.
  - Als u de standaardinstellingen wilt gebruiken, drukt u op **Mono Start** of **Kleur Start (Colour Start)**.

 [Scantype] is afhankelijk van de standaardinstellingen. U kunt de instellingen niet wijzigen door op **Mono Start** of **Kleur Start (Colour Start)** te drukken.

7. Druk op ▲ of ▼ om de instelling [Scaninstellingen] te selecteren en druk vervolgens op **OK**.

 Om optie [Scaninstellingen] te kunnen gebruiken, moet een computer met ControlCenter4 (Windows) of Brother iPrint&Scan (Mac) op het apparaat zijn aangesloten.

8. Druk op ▲ of ▼ om de instelling [Inst. op apparaat] te selecteren en druk vervolgens op **OK**.
9. Selecteer de scaninstellingen die u wilt wijzigen en druk vervolgens op **OK**.

Optie	Beschrijving
Scantype	Hiermee selecteert u het scantype voor uw document.
Resolutie	Selecteer de scanresolutie voor uw document.
Bestandstype	Hiermee selecteert u de bestandsindeling voor uw document.
Documentgrote	Selecteer uw documentformaat.
Helderheid	Selecteer het helderheidsniveau.
Contrast	Selecteer het contrastniveau.
Achtergrond verw.	Hiermee kunt u instellen hoeveel achtergrondkleur moet worden verwijderd.

10. Druk op **Mono Start** of **Kleur Start (Colour Start)**.



[Scantype] is afhankelijk van de instellingen die u hebt geselecteerd. U kunt de instellingen niet wijzigen door op **Mono Start** of **Kleur Start (Colour Start)** te drukken.

## DCP-J772DW/DCP-J774DW/MFC-J890DW/MFC-J895DW

1. Plaats uw document.
2. Druk op [Scannen] > [naar computer] > [naar bestand].
3. Als de machine is aangesloten op het netwerk, drukt u op ▲ of ▼ om de computer waarnaar u de gegevens wilt verzenden weer te geven en drukt u vervolgens op de computernaam.



Wanneer u via het LCD-scherm wordt gevraagd om een pincode in te voeren, voert u de vier cijfers van de pincode voor de betreffende computer in en drukt u vervolgens op [OK].

4. Ga op een van de volgende manieren te werk:
  - Om de instellingen te wijzigen, drukt u op [Opties] of [Inst. op apparaat] en gaat u vervolgens naar de volgende stap.
  - Druk op [Start] om het scannen te starten zonder extra instellingen te wijzigen.  
Het apparaat begint met scannen. Als u de glasplaat van het apparaat gebruikt, volgt u de instructies op het LCD-scherm om de scantaak te vervolledigen.



Om [Opties] of [Inst. op apparaat] te kunnen gebruiken, moet een computer met ControlCenter4 (Windows) of Brother iPrint&Scan (Mac) op de machine zijn aangesloten.

5. Selecteer de scaninstellingen die u wilt wijzigen en druk vervolgens op [OK].

Optie	Beschrijving
Scantype	Hiermee selecteert u het scantype voor uw document.
Resolutie	Selecteer de scanresolutie voor uw document.
Bestandstype	Hiermee selecteert u de bestandsindeling voor uw document.
Documentgrote	Selecteer uw documentformaat.
Helderheid	Selecteer het helderheidsniveau.
Contrast	Selecteer het contrastniveau.
Achtergr.kleur verwijderen	Hiermee kunt u instellen hoeveel achtergrondkleur moet worden verwijderd.



- Om de instellingen als snelkoppeling op te slaan, drukt u op [Opsl. als snelkopp. (Opslaan als snelkoppeling)]. Er wordt u gevraagd of u dit als een snelkoppeling wilt opslaan. Volg de instructies op het LCD-scherm.

6. Druk op [Start].

Het apparaat begint met scannen. Als u de glasplaat van het apparaat gebruikt, volgt u de instructies op het LCD-scherm om de scantaak te vervolledigen.



### **Verwante informatie**

- [Scannen met behulp van de scanknop op uw Brother-apparaat](#)

## Gescande gegevens op een geheugenkaart of USB-flashstation opslaan

Gerelateerde modellen: DCP-J572DW/DCP-J772DW/DCP-J774DW/MFC-J890DW/MFC-J895DW

Hiermee kunt u zonder tussenkomst van een computer documenten scannen en vervolgens rechtstreeks opslaan op een geheugenkaart of USB-flashstation.

>> [DCP-J572DW](#)

>> [DCP-J772DW/DCP-J774DW/MFC-J890DW/MFC-J895DW](#)

### DCP-J572DW

1. Plaats uw document.
2. Open het klepje van de mediasleuf.
3. Plaats een medium in het apparaat.  
Het LCD-scherm verandert automatisch.
4. Druk op **▲** of **▼** om [Scan nr media (Scannen naar media)] te selecteren en druk vervolgens op **OK**.
5. Ga op een van de volgende manieren te werk:
  - Als u de instellingen wilt wijzigen, gaat u naar de volgende stap.
  - Als u de standaardinstellingen wilt gebruiken, drukt u op **Mono Start** of **Kleur Start (Colour Start)**.



[Scantype] is afhankelijk van de standaardinstellingen. U kunt de instellingen niet wijzigen door op **Mono Start** of **Kleur Start (Colour Start)** te drukken.

6. Selecteer de scaninstellingen die u wilt wijzigen en druk vervolgens op **OK**.

Optie	Beschrijving
Scantype	Hiermee selecteert u het scantype voor uw document.
Resolutie	Selecteer de scanresolutie voor uw document.
Bestandstype	Hiermee selecteert u de bestandsindeling voor uw document.
Documentgrtte	Selecteer uw documentformaat.
Lang pap. scan. (ADF) (MFC-J491DW/MFC-J497DW)	U kunt lange documenten via de ADF scannen.
Bestandsnaam	Hiermee kunt u het bestand hernoemen.
Stijl voor naam	Selecteer de volgorde waarin de datum, telleraantallen en andere onderdelen in de bestandsnamen worden weergegeven.
Helderheid	Selecteer het helderheidsniveau.
Contrast	Selecteer het contrastniveau.
Achtergrond verw.	Hiermee kunt u instellen hoeveel achtergrondkleur moet worden verwijderd.

7. Druk op **Mono Start** of **Kleur Start (Colour Start)**.



[Scantype] is afhankelijk van de instellingen die u hebt geselecteerd. U kunt de instellingen niet wijzigen door op **Mono Start** of **Kleur Start (Colour Start)** te drukken.

## DCP-J772DW/DCP-J774DW/MFC-J890DW/MFC-J895DW

1. Plaats uw document.
2. Open het klepje van de mediasleuf op de machine.
3. Plaats een geheugenkaart of USB-flashstation in uw machine.  
Het LCD-scherm verandert automatisch.
4. Druk op [Scan nr media (Scannen naar media)].
5. Ga op een van de volgende manieren te werk:
  - Om de instellingen te wijzigen, drukt u op [Opties] en gaat u vervolgens naar de volgende stap.



- Uw eigen standaardinstellingen instellen: druk nadat u de instellingen hebt gewijzigd op de optie [Nieuwe standaard] en vervolgens op [Ja].
- De fabrieksinstellingen herstellen: druk nadat u de instellingen hebt gewijzigd op de optie [Fabrieksinstellingen] en vervolgens op [Ja].

- Druk op [Start] om het scannen te starten zonder verdere instellingen te wijzigen.  
Het apparaat begint met scannen. Als u de glasplaat van het apparaat gebruikt, volgt u de instructies op het LCD-scherm om de scantaak te vervolledigen.

6. Selecteer de scaninstellingen die u wilt wijzigen en druk vervolgens op [OK].

Optie	Beschrijving
Scantype	Hiermee selecteert u het scantype voor uw document.
Resolutie	Selecteer de scanresolutie voor uw document.
Bestandstype	Hiermee selecteert u de bestandsindeling voor uw document.
Documentgrtte	Selecteer uw documentformaat.
Lang pap. scan (ADF) (MFC-J890DW/ MFC-J895DW)	U kunt lange documenten via de ADF scannen.
Bestandsnaam	Hiermee kunt u het bestand hernoemen.
Stijl voor naam	Selecteer de volgorde waarin de datum, telleraantallen en andere onderdelen in de bestandsnamen worden weergegeven.
Helderheid	Selecteer het helderheidsniveau.
Contrast	Selecteer het contrastniveau.
Aut.bijsnijden (MFC-J890DW/ MFC-J895DW)	U kunt meerdere documenten via de glasplaat scannen en deze rechtstreeks op een geheugenkaart of USB-flashstation opslaan. Het apparaat maakt na het scannen van elk document aparte bestanden of een enkel bestand van meerdere pagina's aan.
Achtergr.kleur verwijderen	Hiermee kunt u instellen hoeveel achtergrondkleur moet worden verwijderd.



- Om de instellingen als snelkoppeling op te slaan, drukt u op [Opsl. als snelkopp. (Opslaan als snelkoppeling)]. Er wordt u gevraagd of u dit als een snelkoppeling wilt opslaan. Volg de instructies op het LCD-scherm.

7. Druk op [Start].
8. Als u de glasplaat gebruikt, plaatst u de volgende pagina en drukt u op [Doorgaan]. Druk op [Voltooien] als er geen pagina's meer te scannen zijn. Als u klaar bent met scannen, moet u [Voltooien] selecteren voordat u de geheugenkaart of het USB-flashstation uit de machine haalt.

---

## BELANGRIJK

Tijdens het lezen van de gegevens wordt een bericht op het LCD-scherm weergegeven. Trek het netsnoer NIET uit het stopcontact en verwijder de geheugenkaart of het USB-flashstation NIET uit de machine terwijl de gegevens worden gelezen. Hierdoor kunnen gegevens verloren gaan of kan de geheugenkaart of het USB-flashstation beschadigd raken.

---



### Verwante informatie

---

- Scannen met behulp van de scanknop op uw Brother-apparaat
  - Compatibele media
-





## Compatibele media

Gerelateerde modellen: DCP-J572DW/DCP-J772DW/DCP-J774DW/MFC-J890DW/MFC-J895DW

Uw Brother-machine heeft mediastations (sleuven) voor het opslaan van algemene gegevens en digitale-cameramedia.

### BELANGRIJK

De USB Direct-interface biedt alleen ondersteuning aan USB-flashstations en digitale camera's die gebruikmaken van de USB-massaopslagstandaard. Andere USB-apparaten worden niet ondersteund.

Compatibele media	
USB-flashstation (DCP-J772DW/DCP-J774DW/MFC-J890DW/ MFC-J895DW)	
SD-geheugenkaart SDHC-geheugenkaart SDXC-geheugenkaart MultiMediaCard MultiMediaCard Plus	 
miniSD (adapter vereist) miniSDHC (adapter vereist) microSD (adapter vereist) microSDHC (adapter vereist) MultiMediaCard Mobile (adapter vereist)	

### ✓ Verwante informatie

- [Gescande gegevens op een geheugenkaart of USB-flashstation opslaan](#)
- [Foto's rechtstreeks vanaf media afdrucken](#)

## Meerdere visitekaartjes en foto's scannen (Automatisch bijnijden)

Gerelateerde modellen: MFC-J890DW/MFC-J895DW

U kunt meerdere documenten tegelijk via de glasplaat scannen. Na het scannen worden met behulp van de functie Automatisch bijnijden van elk document aparte bestanden of een enkel bestand van meerdere pagina's aangemaakt.

### Richtlijnen voor automatisch bijnijden

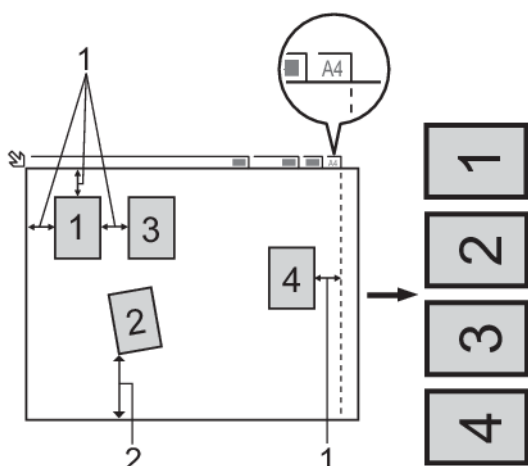

1. 10 mm of meer
  2. 20 mm of meer (onderzijde)
- Deze instelling is alleen beschikbaar voor rechthoekige of vierkante documenten.
  - Als uw document te lang of te breed is, werkt deze instelling niet zoals hier beschreven.
  - Houd bij het plaatsen van documenten de randen van de glasplaat vrij, zoals in de illustratie getoond.
  - Plaats de documenten met een tussenruimte van minimaal 10 mm naast elkaar op de glasplaat.
  - Bij het automatisch bijnijden wordt een document dat scheef op de glasplaat ligt automatisch rechtgelegd. Als het document echter scheef ligt in een hoek van meer dan 45 graden bij gebruik van minder dan 300 x 300 dpi of van 10 graden bij gebruik van 600 x 600 dpi, dan werkt deze functie niet.
  - Om de functie Automatisch bijnijden te kunnen gebruiken, moet de ADF leeg zijn. (Alleen ADF-modellen)
  - De functie Automatisch bijnijden is beschikbaar voor maximaal 16 documenten, afhankelijk van de grootte van de documenten.

1. Plaats documenten op de glasplaat.



- Om documenten te scannen met de functie Automatisch bijnijden, legt u de documenten op de glasplaat.
- De functie Automatisch bijnijden wordt ondersteund door technologie van Reallusion, Inc.



2. Open het klepje van de mediasleuf op de machine.
3. Plaats een geheugenkaart of USB-flashstation in uw machine.  
Het LCD-scherm verandert automatisch.
4. Druk op [Scan nr media (Scannen naar media)] > [Opties] > [Aut.bijnijden].
5. Druk op [Aan].
6. Druk op [OK].
7. Druk op [Start].

De machine begint met scannen. Volg de instructies op het LCD-scherm om de scanopdracht te voltooien.





## Verwante informatie

- Scannen met behulp van de scanknop op uw Brother-apparaat

## Scannen naar een bewerkbaar tekstbestand met OCR

**Gerelateerde modellen:** DCP-J772DW/DCP-J774DW/MFC-J491DW/MFC-J497DW/MFC-J890DW/MFC-J895DW

Met behulp van OCR-technologie (optical character recognition) kan het apparaat de tekens in een gescand document naar tekst converteren. Vervolgens kunt u deze tekst met een tekstverwerkingsprogramma naar keuze bewerken.



- De functie Scannen naar OCR is voor bepaalde talen beschikbaar.
- Gebruik de scanknop op het apparaat om tijdelijke wijzigingen aan de scaninstellingen aan te brengen. Om permanente wijzigingen aan te brengen, gebruikt u het programma ControlCenter4 (Windows) of Brother iPrint&Scan (Mac).

>> [MFC-J491DW/MFC-J497DW](#)

>> [DCP-J772DW/DCP-J774DW/MFC-J890DW/MFC-J895DW](#)

### MFC-J491DW/MFC-J497DW

1. Plaats uw document.
2. Druk op  (**SCAN**).
3. Druk op ▲ of ▼ om de optie [naar computer] te selecteren en druk vervolgens op **OK**.
4. Druk op ▲ of ▼ om de optie [naar OCR] te selecteren en druk vervolgens op **OK**.
5. Als het apparaat is aangesloten op het netwerk, drukt u op ▲ of ▼ om de computer waarnaar u de gegevens wilt verzenden te selecteren en drukt u vervolgens op **OK**.



Wanneer u via het LCD-scherm wordt gevraagd om een pincode in te voeren, voert u via het bedieningspaneel de vier cijfers van de pincode voor de betreffende computer in en drukt u vervolgens op **OK**.

6. Ga op een van de volgende manieren te werk:
  - Als u de instellingen wilt wijzigen, gaat u naar de volgende stap.
  - Als u de standaardinstellingen wilt gebruiken, drukt u op **Mono Start** of **Kleur Start (Colour Start)**.



[Scantype] is afhankelijk van de standaardinstellingen. U kunt de instellingen niet wijzigen door op **Mono Start** of **Kleur Start (Colour Start)** te drukken.

7. Druk op ▲ of ▼ om de instelling [Scaninstellingen] te selecteren en druk vervolgens op **OK**.



Om optie [Scaninstellingen] te kunnen gebruiken, moet een computer met ControlCenter4 (Windows) of Brother iPrint&Scan (Mac) op het apparaat zijn aangesloten.

8. Druk op ▲ of ▼ om de instelling [Inst. op apparaat] te selecteren en druk vervolgens op **OK**.
9. Selecteer de scaninstellingen die u wilt wijzigen en druk vervolgens op **OK**.

Optie	Beschrijving
Scantype	Hiermee selecteert u het scantype voor uw document.
Resolutie	Selecteer de scanresolutie voor uw document.
Bestandstype	Hiermee selecteert u de bestandsindeling voor uw document.
Documentgrtte	Selecteer uw documentformaat.
Helderheid	Selecteer het helderheidsniveau.
Contrast	Selecteer het contrastniveau.
Achtergrond verw.	Hiermee kunt u instellen hoeveel achtergrondkleur moet worden verwijderd.

10. Druk op **Mono Start** of **Kleur Start (Colour Start)**.



[Scantype] is afhankelijk van de instellingen die u hebt geselecteerd. U kunt de instellingen niet wijzigen door op **Mono Start** of **Kleur Start (Colour Start)** te drukken.

## DCP-J772DW/DCP-J774DW/MFC-J890DW/MFC-J895DW

1. Plaats uw document.
2. Druk op [Scannen] > [naar computer] > [naar OCR].
3. Als de machine is aangesloten op het netwerk, drukt u op ▲ of ▼ om de computer waarnaar u de gegevens wilt verzenden weer te geven en drukt u vervolgens op de computernaam.



Wanneer u via het LCD-scherm wordt gevraagd om een pincode in te voeren, voert u de vier cijfers van de pincode voor de betreffende computer in en drukt u vervolgens op [OK].

4. Ga op een van de volgende manieren te werk:
  - Druk op [Opties] of [Inst. op apparaat] om de instellingen te wijzigen.
  - Druk op [Start] om het scannen te starten zonder verdere instellingen te wijzigen.

Het apparaat begint met scannen. Als u de glasplaat van het apparaat gebruikt, volgt u de instructies op het LCD-scherm om de scantaak te vervolledigen.



Om optie [Opties] of [Inst. op apparaat] te kunnen gebruiken, moet een computer met ControlCenter4 (Windows) of Brother iPrint&Scan (Mac) op de machine zijn aangesloten.

5. Selecteer de scaninstellingen die u wilt wijzigen en druk vervolgens op [OK].

Optie	Beschrijving
Scantype	Hiermee selecteert u het scantype voor uw document.
Resolutie	Selecteer de scanresolutie voor uw document.
Bestandstype	Hiermee selecteert u de bestandsindeling voor uw document.
Documentgrtte	Selecteer uw documentformaat.
Helderheid	Selecteer het helderheidsniveau.

---

Optie	Beschrijving
Contrast	Selecteer het contrastniveau.
Achtergr.kleur verwijderen	Hiermee kunt u instellen hoeveel achtergrondkleur moet worden verwijderd.

---



- Om de instellingen als snelkoppeling op te slaan, drukt u op [Opsl. als snelkopp. (Opslaan als snelkoppeling)]. Er wordt u gevraagd of u dit als een snelkoppeling wilt opslaan. Volg de instructies op het LCD-scherf.
- 

6. Druk op [Start].

Het apparaat begint met scannen. Als u de glasplaat van het apparaat gebruikt, volgt u de instructies op het LCD-scherf om de scantaak te vervolledigen.



### Verwante informatie

- [Scannen met behulp van de scanknop op uw Brother-apparaat](#)
-

## Scannen naar e-mailbijlage

Een gescand document als e-mailbijlage verzenden.

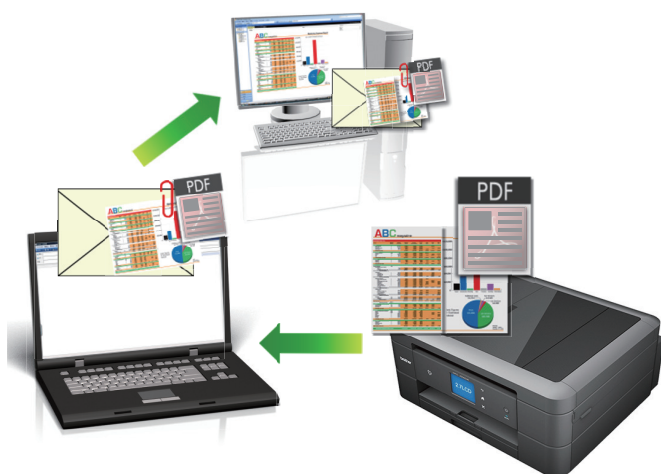

- Gebruik de scanknop op het apparaat om tijdelijke wijzigingen aan de scaninstellingen aan te brengen. Om permanente wijzigingen aan te brengen, gebruikt u het programma ControlCenter4 (Windows) of Brother iPrint&Scan (Mac).
- De functie Scannen naar e-mail ondersteunt geen webmaildiensten. Gebruik de functie Scannen naar afbeelding of Scannen naar bestand om een document of afbeelding te scannen en vervolgens als e-mailbijlage te versturen.

>> [DCP-J572DW/MFC-J491DW/MFC-J497DW](#)

>> [DCP-J772DW/DCP-J774DW/MFC-J890DW/MFC-J895DW](#)

### DCP-J572DW/MFC-J491DW/MFC-J497DW

1. Plaats uw document.
2. Druk op  (**SCAN**).
3. Druk op ▲ of ▼ om de optie [naar computer] te selecteren en druk vervolgens op **OK**.
4. Druk op ▲ of ▼ om de optie [naar e-mail] te selecteren en druk vervolgens op **OK**.
5. Als het apparaat is aangesloten op het netwerk, drukt u op ▲ of ▼ om de computer waarnaar u de gegevens wilt verzenden te selecteren en drukt u vervolgens op **OK**.



Wanneer u via het LCD-scherm wordt gevraagd om een pincode in te voeren, voert u via het bedieningspaneel de vier cijfers van de pincode voor de betreffende computer in en drukt u vervolgens op **OK**.

6. Ga op een van de volgende manieren te werk:
  - Als u de instellingen wilt wijzigen, gaat u naar de volgende stap.
  - Als u de standaardinstellingen wilt gebruiken, drukt u op **Mono Start** of **Kleur Start (Colour Start)**.



[Scantype] is afhankelijk van de standaardinstellingen. U kunt de instellingen niet wijzigen door op **Mono Start** of **Kleur Start (Colour Start)** te drukken.

7. Druk op ▲ of ▼ om de instelling [Scaninstellingen] te selecteren en druk vervolgens op **OK**.



Om optie [Scaninstellingen] te kunnen gebruiken, moet een computer met ControlCenter4 (Windows) of Brother iPrint&Scan (Mac) op het apparaat zijn aangesloten.

8. Druk op ▲ of ▼ om de instelling [Inst. op apparaat] te selecteren en druk vervolgens op **OK**.
9. Selecteer de scaninstellingen die u wilt wijzigen en druk vervolgens op **OK**.

Optie	Beschrijving
Scantype	Hiermee selecteert u het scantype voor uw document.
Resolutie	Selecteer de scanresolutie voor uw document.
Bestandstype	Hiermee selecteert u de bestandsindeling voor uw document.
Documentgrtte	Selecteer uw documentformaat.
Helderheid	Selecteer het helderheidsniveau.
Contrast	Selecteer het contrastniveau.
Achtergrond verw.	Hiermee kunt u instellen hoeveel achtergrondkleur moet worden verwijderd.

10. Druk op **Mono Start** of **Kleur Start (Colour Start)**.



[Scantype] is afhankelijk van de instellingen die u hebt geselecteerd. U kunt de instellingen niet wijzigen door op **Mono Start** of **Kleur Start (Colour Start)** te drukken.

## DCP-J772DW/DCP-J774DW/MFC-J890DW/MFC-J895DW

1. Plaats uw document.
2. Druk op [Scannen] > [naar computer] > [naar e-mail].
3. Als de machine is aangesloten op het netwerk, drukt u op ▲ of ▼ om de computer waarnaar u de gegevens wilt verzenden weer te geven en drukt u vervolgens op de computernaam.



Wanneer u via het LCD-scherm wordt gevraagd om een pincode in te voeren, voert u de vier cijfers van de pincode voor de betreffende computer in en drukt u vervolgens op [OK].

4. Ga op een van de volgende manieren te werk:
  - Druk op [Opties] of [Inst. op apparaat] om de instellingen te wijzigen.
  - Druk op [Start] om het scannen te starten zonder verdere instellingen te wijzigen.

Het apparaat scant het document en slaat het op als een bestandsbijlage. Vervolgens start het apparaat uw e-mailtoepassing en opent deze een nieuw, leeg e-mailbericht met het gescande bestand als bijlage.



Om optie [Opties] of [Inst. op apparaat] te kunnen gebruiken, moet een computer met ControlCenter4 (Windows) of Brother iPrint&Scan (Mac) op de machine zijn aangesloten.

5. Selecteer de scaninstellingen die u wilt wijzigen en druk vervolgens op [OK].

Optie	Beschrijving
Scantype	Hiermee selecteert u het scantype voor uw document.
Resolutie	Selecteer de scanresolutie voor uw document.
Bestandstype	Hiermee selecteert u de bestandsindeling voor uw document.
Documentgrtte	Selecteer uw documentformaat.
Helderheid	Selecteer het helderheidsniveau.
Contrast	Selecteer het contrastniveau.
Achtergr.kleur verwijderen	Hiermee kunt u instellen hoeveel achtergrondkleur moet worden verwijderd.



- Om de instellingen als snelkoppeling op te slaan, drukt u op [Opsl. als snelkopp. (Opslaan als snelkoppeling)]. Er wordt u gevraagd of u dit als een snelkoppeling wilt opslaan. Volg de instructies op het LCD-scherm.

6. Druk op [Start].

Het apparaat scant het document en slaat het op als een bestandsbijlage. Vervolgens start het apparaat uw e-mailtoepassing en opent deze een nieuw, leeg e-mailbericht met het gescande bestand als bijlage.



### Verwante informatie

- [Scannen met behulp van de scanknop op uw Brother-apparaat](#)

## Web Services voor scannen op uw netwerk (Windows 7, Windows 8 en Windows 10)

Met het Web Services-protocol kunnen gebruikers van Windows 7, Windows 8 en Windows 10 scannen met een machine van Brother op het netwerk. U moet de driver via Web Services installeren.

- [Met Web Services kunt u de drivers voor scannen installeren \(Windows 7, Windows 8 en Windows 10\)](#)
- [Scannen met Web Services vanaf het apparaat van Brother \(Windows 7, Windows 8 en Windows 10\)](#)
- [Scaninstellingen voor Web Services configureren](#)



## Met Web Services kunt u de drivers voor scannen installeren (Windows 7, Windows 8 en Windows 10)

Gebruik Web Services om printers op het netwerk te monitoren.

- Controleer of de software en drivers van Brother zijn geïnstalleerd.
- Controleer of de hostcomputer en de Brother-machine zich op hetzelfde subnet bevinden en of de router foutloos is geconfigureerd zodat gegevensuitwisseling tussen twee apparaten mogelijk is.
- U moet het IP-adres op uw machine van Brother configureren voordat u deze instelling configureert.

1. Ga op een van de volgende manieren te werk:

- Windows 7

Klik op  (Starten) > **Configuratiescherm** > **Netwerk en internet** > **Computers en apparaten in het netwerk weergeven**.

De Web Services-naam van de machine wordt samen met het printerpictogram weergegeven.

Klik met de rechtermuisknop op de machine die u wilt installeren.

- Windows 8

Verplaats uw muis naar de rechterbenedenhoek van uw bureaublad. Als de menubalk verschijnt, klikt u op **Instellingen** > **Pc-instellingen wijzigen** > **Apparaten** > **Een apparaat toevoegen**.

De Webservicesnaam van de machine wordt weergegeven.

- Windows 8.1

Beweeg de muisaanwijzer naar de rechteronderhoek van het bureaublad. Wanneer de menubalk verschijnt, klikt u op **Instellingen** > **Pc-instellingen wijzigen** > **PC en devices** > **Apparaten** > **Een apparaat toevoegen**.

De Webservicesnaam van de machine wordt weergegeven.

- Windows 10

Klik op  > **Systeem** > **Configuratiescherm**. Klik in de groep **Hardware en geluiden** op **Een apparaat toevoegen**.



• De Web Services-naam van de Brother-machine is de modelnaam en het MAC-adres (Ethernet-adres) van uw machine (bijv. Brother MFC-XXXX (modelnaam) [XXXXXXXXXXXX] (MAC-adres/Ethernet-adres)).

- (Windows 8/Windows 10)

Beweeg de muis over de naam van de machine om informatie over de machine weer te geven.

2. Ga op een van de volgende manieren te werk:

- Windows 7

Klik op **Installeren** in het menu dat wordt weergegeven.

- Windows 8/Windows 10

Selecteer de machine die u wilt installeren en volg de aanwijzingen op het scherm.



Om de installatie van de drivers ongedaan te maken, klikt u op **Verwijderen** of  (**Apparaat verwijderen**).



### Verwante informatie

- [Web Services voor scannen op uw netwerk \(Windows 7, Windows 8 en Windows 10\)](#)

## Scannen met Web Services vanaf het apparaat van Brother (Windows 7, Windows 8 en Windows 10)

Als u de driver voor scannen via Web Services hebt geïnstalleerd, hebt u toegang tot het scanmenu van Web Services op het LCD-scherm van uw Brother-apparaat.

- Bepaalde tekens in de berichten op het LCD-scherm kunnen vervangen zijn door spaties indien de taalinstellingen van uw besturingssysteem en uw Brother-machine verschillend zijn.
- Als op het LCD-scherm een melding verschijnt dat er onvoldoende geheugen is, kiest u een kleiner formaat in het menu **Papierformaat** of een lagere resolutie in het menu **Resolutie (dpi)**.

>> [DCP-J572DW/MFC-J491DW/MFC-J497DW](#)

>> [DCP-J772DW/DCP-J774DW/MFC-J890DW/MFC-J895DW](#)

### DCP-J572DW/MFC-J491DW/MFC-J497DW

1. Plaats uw document.
2. Druk op  (**SCAN**).
3. Druk op ▲ of ▼ om het volgende te selecteren:
  - a. Selecteer [WS Scan]. Druk op **OK**.
  - b. Selecteer het gewenste type scan. Druk op **OK**.
  - c. Selecteer de computer waarnaar u de gegevens wilt verzenden. Druk op **OK**.
4. Druk op **Mono Start** of **Kleur Start (Colour Start)**.

De machine begint met scannen.

### DCP-J772DW/DCP-J774DW/MFC-J890DW/MFC-J895DW

1. Plaats uw document.
2. Druk op [Scannen] > [WS Scan].
3. Druk op ▲ of ▼ om het gewenste scantype te selecteren en druk hier vervolgens op.
4. Druk op ▲ of ▼ om de computer waarnaar u de gegevens wilt verzenden weer te geven en druk vervolgens op de computernaam.
5. Druk op [Start].

Het apparaat begint met scannen.



### Verwante informatie

- [Web Services voor scannen op uw netwerk \(Windows 7, Windows 8 en Windows 10\)](#)

## Scaninstellingen voor Web Services configureren

1. Ga op een van de volgende manieren te werk:

- Windows 7

Klik op  (**Starten**) > **Apparaten en printers**.

- Windows 8

Verplaats uw muis naar de rechterbenedenhoek van uw bureaublad. Wanneer de menubalk verschijnt, klikt u op het menu **Instellingen** en vervolgens op **Configuratiescherm**. Klik in de groep **Hardware en geluiden** op **Apparaten en printers weergeven**.

- Windows 10

Klik op  > **Systeem** > **Configuratiescherm**. Klik in de groep **Hardware en geluiden** op **Apparaten en printers weergeven**.

2. Klik met de rechtermuisknop op het pictogram van het apparaat en selecteer vervolgens **Profielen voor scannen....** Het dialoogvenster **Profielen voor scannen** verschijnt.

3. Selecteer het scanprofiel dat u wilt gebruiken.

4. Zorg ervoor dat de scanner die u in de lijst **Scanner** hebt geselecteerd een Brother-machine is die Web Services voor scannen ondersteunt, en klik vervolgens op de knop **Als standaard instellen**.

5. Klik op **Bewerken....**

Het dialoogvenster **Standaardprofiel bewerken** verschijnt.

6. Selecteer de instellingen voor **Bron**, **Papierformaat**, **Kleurenindeling**, **Bestandstype**, **Resolutie (dpi)**, **Helderheid** en **Contrast**.

7. Klik op de knop **Profiel opslaan**.

Deze instellingen worden toegepast wanneer u scant met het Web Services-protocol.

Als u wordt gevraagd om een scantoepassing te selecteren, selecteert u in de lijst Windows Faxen en scannen.



### Verwante informatie

- [Web Services voor scannen op uw netwerk \(Windows 7, Windows 8 en Windows 10\)](#)

## De Instellingen van de Scan-knop via ControlCenter4 (Windows) wijzigen

1. Klik op het pictogram  (ControlCenter4) in de taakbalk en klik vervolgens op **Open**.
2. Klik op het tabblad **Apparaatinstellingen**.
3. Klik op de knop **Scaninstellingen apparaat**.

Het dialoogvenster **Scaninstellingen apparaat** verschijnt.

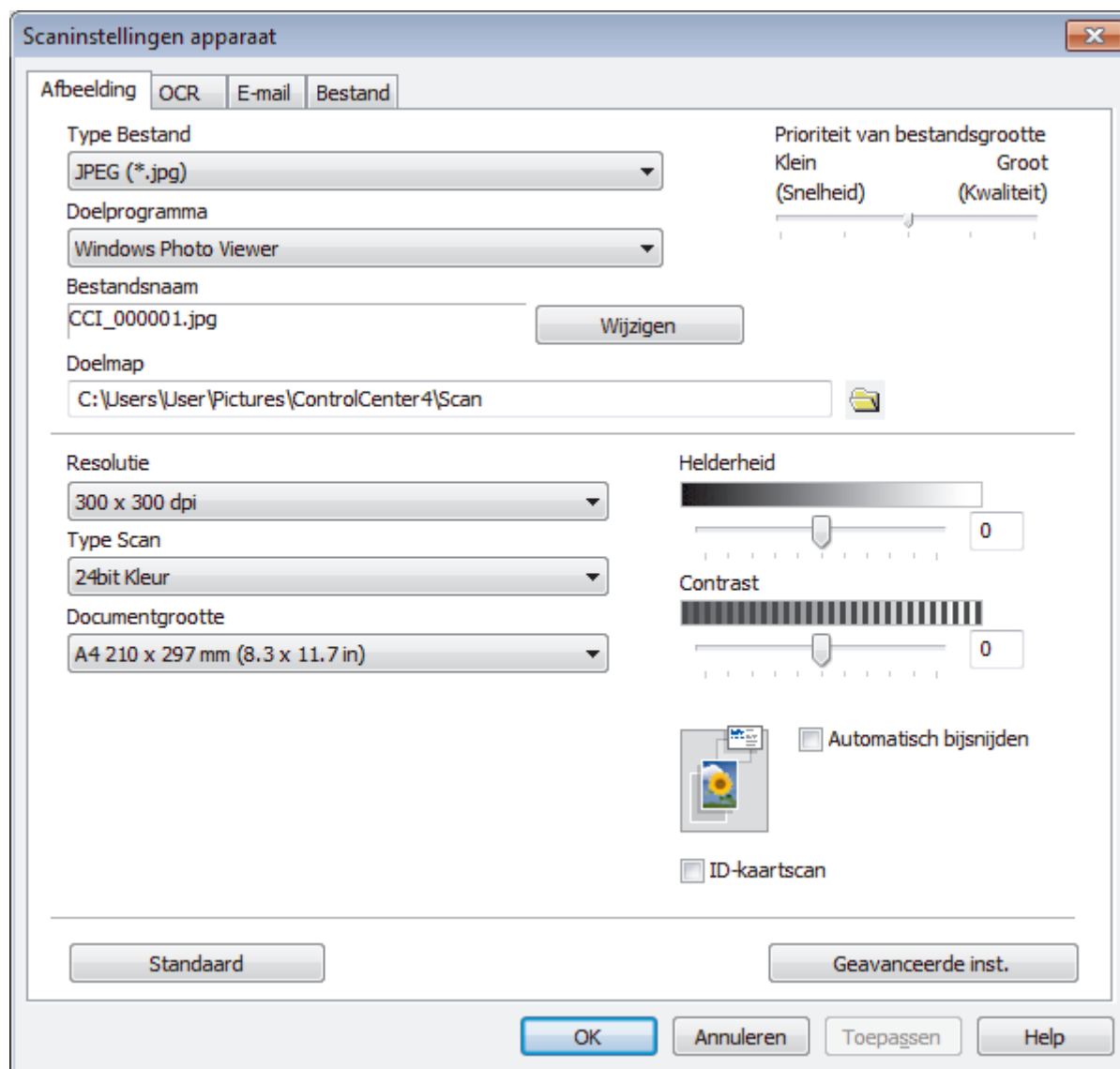

4. Klik op het tabblad van de "Scannen naar"-actie die u wilt wijzigen (**Afbeelding**, **OCR**, **E-mail** of **Bestand**).
5. Wijzig de instellingen als nodig.
6. Klik op **OK**.



Elk tabblad stemt overeen met een scanfunctie, zoals hieronder getoond.

Deze instellingen kunnen worden gewijzigd.

Klik op de tabbladen en wijzig vervolgens de instellingen.

Naam tabblad	Corresponderende functie
Afbeelding	Scannen naar Afbeelding
OCR	Scannen naar OCR
E-mail	Scannen naar e-mail
Bestand	Scannen naar Bestand

Instellingen	Beschikbare functies			
	Afbeelding	OCR	E-mail	Bestand
Type Bestand	Ja	Ja	Ja	Ja
Doelprogramma	Ja	Ja	-	-
OCR-taal (alleen op bepaalde modellen beschikbaar)	-	Ja	-	-
Bestandsnaam	Ja	Ja	Ja	Ja
Doelmap	Ja	Ja	Ja	-
Scanlocatie	-	-	-	Ja
Prioriteit van bestandsgrootte	Ja	-	Ja	Ja
Resolutie	Ja	Ja	Ja	Ja
Type Scan	Ja	Ja	Ja	Ja
Documentgrootte	Ja	Ja	Ja	Ja
Helderheid	Ja	Ja	Ja	Ja
Contrast	Ja	Ja	Ja	Ja
Automatisch bijnijden	Ja	-	Ja	Ja
ID-kaartscan	Ja	Ja	Ja	Ja
Geavanceerde inst.	Ja	Ja	Ja	Ja
Standaard	Ja	Ja	Ja	Ja

### Type Bestand

Selecteer het bestandstype dat u voor de gescande gegevens wilt gebruiken.

### Doelprogramma

Selecteer de doeltoepassing uit de vervolgkeuzelijst.

### OCR-taal

Stel de OCR-taal in die overeenstemt met de taal van de tekst van het gescande document(alleen op bepaalde modellen beschikbaar).

### Bestandsnaam

Voer een voorvoegsel in voor uw bestandsnaam, indien nodig.

### Doelmap

Klik op het pictogram van de map en blader naar de map waarin u de gescande documenten wilt opslaan.

### Scanlocatie

Selecteer het keuzerondje **Map** of **SharePoint** om op te geven waar u uw gescande documenten wilt opslaan.

### Prioriteit van bestandsgrootte

Pas de compressieverhouding van de gescande afbeelding aan. Wijzig de bestandsgrootte door de **Prioriteit van bestandsgrootte**-schuifbalk naar rechts of links te verplaatsen.

---

## Resolutie

Selecteer een scanresolutie in de vervolgkeuzelijst **Resolutie**. Hogere resoluties nemen meer geheugen in beslag en vergen meer overdrachtstijd, maar leveren een preciezer gescand beeld.

## Type Scan

Selecteer uit een reeks kleurdiepten voor de scan.

- **Automatisch**

Gebruik voor elk documenttype. Deze modus kiest automatisch de geschikte kleurdiepte van het document.

- **Zwart-wit**

Gebruiken voor tekst of lijntekeningen.

- **Grijs (Foutdiffusie)**

Gebruiken voor fotografische beelden of grafische afbeeldingen. (Foutdiffusie is een methode om gesimuleerde grijze beelden te creëren zonder daarbij gebruik te maken van echte grijze punten. Zwarte punten worden in een bepaald patroon geplaatst om een grijze schijn te geven.)

- **Ware Grijs tinten**

Gebruiken voor fotografische beelden of grafische afbeeldingen. Deze modus is nauwkeuriger omdat hij tot 256 tinten grijs gebruikt.

- **24bit Kleur**

Gebruiken om een afbeelding aan te maken met de nauwkeurigste kleurreproductie. Deze modus gebruikt maximaal 16,8 miljoen kleuren om de afbeelding te scannen, maar vergt het meeste geheugen en de langste overdrachtstijd.

## Documentgrootte

Selecteer het exacte formaat van het document in de vervolgkeuzelijst **Documentgrootte**.

- Als u de optie **1 - 2 (A4)** selecteert, wordt de gescande afbeelding verdeeld in twee documenten van A5-formaat.

## Helderheid

Stel het niveau van de **Helderheid** in door de schuifknop naar rechts of naar links te slepen om het beeld lichter of donkerder te maken. Als het gescande beeld te licht is, moet u voor de helderheid een lagere waarde opgeven en het document nogmaals scannen. Als het gescande beeld te donker is, moet u voor de helderheid een hogere waarde opgeven en het document nogmaals scannen. U kunt ook een waarde in het veld invoeren om het niveau van de **Helderheid** in te stellen.

## Contrast

Verhoog of verlaag het **Contrast** door de schuifbalk naar rechts of links te slepen. Het verhogen van het contrast benadrukt de donkere en lichte gedeelten van het beeld, terwijl het verlagen ervan meer details weergeeft in de grijze zones. U kunt ook een waarde in het veld invoeren om het niveau van het **Contrast** in te stellen.

## Automatisch bijnijden

Scan meerdere documenten die op de glasplaat gelegd zijn. De machine maakt na het scannen van elk document aparte bestanden of een enkel bestand van meerdere pagina's aan.

## ID-kaartscan

Vink dit selectievakje aan om beide zijden van een identiteitskaart op één pagina af te drukken.

## Geavanceerde inst.

Klik in het dialoogvenster voor de scaninstellingen op de knop **Geavanceerde inst.** om geavanceerde instellingen te configureren.

- **Verwijder doorlopers/Patronen**

- **Achtergrondkleur verwijderen**

Verwijder de basiskleur van documenten om de gescande gegevens beter leesbaar te maken.

- **Beeld draaien**

Bewerk de gescande afbeelding.

---

- **Blanco pagina overslaan**

Verwijder de lege pagina's van het document uit de scanresultaten.

- **Scanresultaten weergeven**

Laat op het computerscherm zien hoeveel pagina's er in totaal zijn opgeslagen en hoeveel lege pagina's er zijn overgeslagen.

### Standaard

Selecteer deze optie om voor alle instellingen de fabrieksinstellingen te herstellen.



### Verwante informatie

- [Scannen met behulp van de scanknop op uw Brother-apparaat](#)
-

## Scanknopinstellingen wijzigen met Brother iPrint&Scan (Mac)

1. Klik in de menubalk **Finder** op **Ga > Programma's** en dubbelklik vervolgens op het pictogram van iPrint&Scan.  
Het scherm van Brother iPrint&Scan verschijnt.
2. Als u Brother-machine niet is geselecteerd, klikt u op de knop **Selecteer uw apparaat** en volgt u verder de aanwijzingen op het scherm om uw Brother-apparaat te selecteren.
3. Klik op de knop **Instellingen apparaten scannen** en volg daarna de aanwijzingen op het scherm om de scaninstellingen te wijzigen.



### Verwante informatie

- [Scannen met behulp van de scanknop op uw Brother-apparaat](#)

#### Gerelateerde onderwerpen:

- [Scannen met Brother iPrint&Scan \(Mac\)](#)
-



## Scan vanaf uw computer (Windows)

Er zijn verschillende manieren waarop u uw computer kunt gebruiken om foto's en documenten op uw apparaat van Brother te scannen. Gebruik de softwaretoepassingen van Brother of uw favoriete scantoeepassing.

- [Scan met de Startmodus van ControlCenter4 \(Windows\)](#)
- [Scan met de Geavanceerde modus van ControlCenter4 \(Windows\)](#)
- [Scannen met Nuance™ PaperPort™ 14SE of een andere Windows-toepassing](#)
- [Scannen met Windows Faxen en scannen](#)
- [BookScan Enhancer en Whiteboard Enhancer installeren \(Windows\)](#)

## Scan met de Startmodus van ControlCenter4 (Windows)

Gebruik de Home-modus van ControlCenter4 om toegang te krijgen tot de belangrijkste functies van uw apparaat.





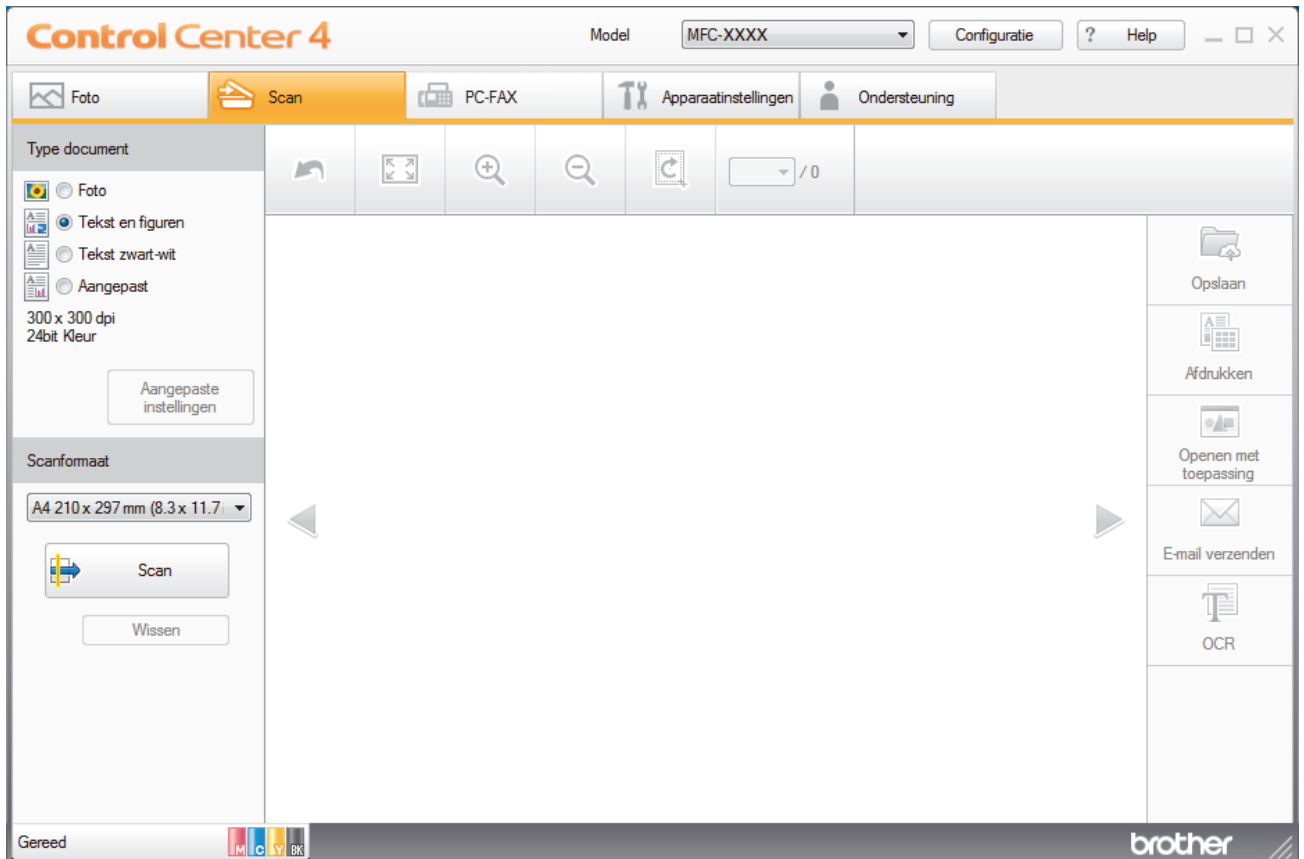

- [Scan met de Startmodus van ControlCenter4 \(Windows\)](#)
- [Sla gescande gegevens als PDF-bestand op naar een map met de Startmodus van ControlCenter4 \(Windows\)](#)
- [Scaninstellingen voor de Startmodus van ControlCenter4 \(Windows\)](#)
- [Wijzig de bedieningsmodus in ControlCenter4 \(Windows\)](#)

## Scan met de Startmodus van ControlCenter4 (Windows)

Selecteer **Startmodus** als modusinstelling voor ControlCenter4.

1. Plaats uw document.
2. Klik op het pictogram  (**ControlCenter4**) in de taakbalk en klik vervolgens op **Open** .
3. Klik op het tabblad **Scan**.



4. Selecteer het **Type document**.
  5. Wijzig de **Scanformaat** van het document, indien nodig.
  6. Klik op  (**Scan**).
- Het apparaat start het scannen en de gescande afbeelding wordt in de viewer weergegeven.
7. Als u meerdere pagina's hebt gescand via de ADF, klikt u op de pijlen naar links of rechts om een voorbeeld van elke gescande pagina weer te geven. (Alleen ADF-modellen)
  8. Snijd indien nodig het gescande beeld bij.
  9. Ga op een van de volgende manieren te werk:
    - Klik op  (**Opslaan**) om gescande gegevens op te slaan.
    - Klik op  (**Afdrukken**) om gescande gegevens af te drukken.
    - Klik op  (**Openen met toepassing**) om gescande gegevens in een andere toepassing te openen.
    - Klik op  (**E-mail verzenden**) om gescande gegevens toe te voegen aan een e-mail.
    - Klik op  (**OCR**) om uw gescande document te converteren naar een bewerkbaar tekstbestand. (alleen op bepaalde modellen beschikbaar)



## Verwante informatie

- Scan met de Startmodus van ControlCenter4 (Windows)
  - Selecteer het documenttype met de Startmodus van ControlCenter4 (Windows)
  - De scangrootte wijzigen met behulp van de home-modus van ControlCenter4 (Windows)
  - Snijd een gescand beeld bij met de Startmodus van ControlCenter4 (Windows)
  - Druk gescande gegevens af met de Startmodus van ControlCenter4 (Windows)
  - Open met een toepassing met de Startmodus van ControlCenter4 (Windows)

Home > Scannen > Scan vanaf uw computer (Windows) > Scan met de Startmodus van ControlCenter4 (Windows) > Scan met de Startmodus van ControlCenter4 (Windows) > Selecteer het documenttype met de Startmodus van ControlCenter4 (Windows)

## Selecteer het documenttype met de Startmodus van ControlCenter4 (Windows)

- Selecteer de optie **Type document** die overeenstemt met het type origineel dat u wilt scannen.

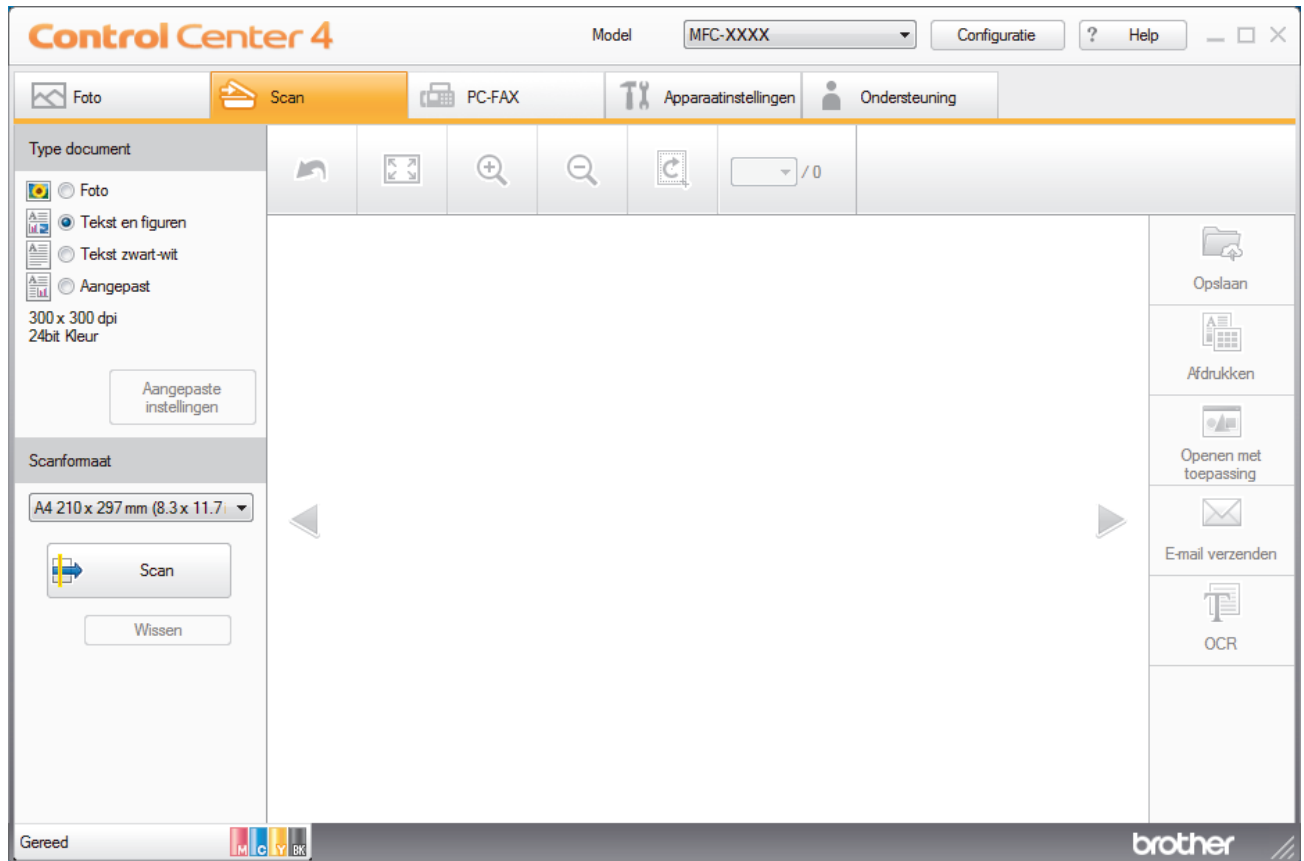

Optie	Beschrijving
Foto	600 x 600 dpi 24bit Kleur
Tekst en figuren	300 x 300 dpi 24bit Kleur
Tekst zwart-wit	200 x 200 dpi Zwart-wit
Aangepast	300 x 300 dpi (standaard 24bit Kleur) Selecteer de gewenste scaninstellingen met de knop <b>Aangepaste instellingen</b> .

### ✓ Verwante informatie

- Scan met de Startmodus van ControlCenter4 (Windows)
  - Aangepaste scaninstellingen (Windows)

## Aangepaste scaninstellingen (Windows)

Selecteer **Aangepast** in de lijst **Type document** om geavanceerde scaninstellingen te wijzigen.

- Selecteer **Aangepast** en klik daarna op de knop **Aangepaste instellingen**.

Het dialoogvenster **Aangepaste scaninstellingen** verschijnt.

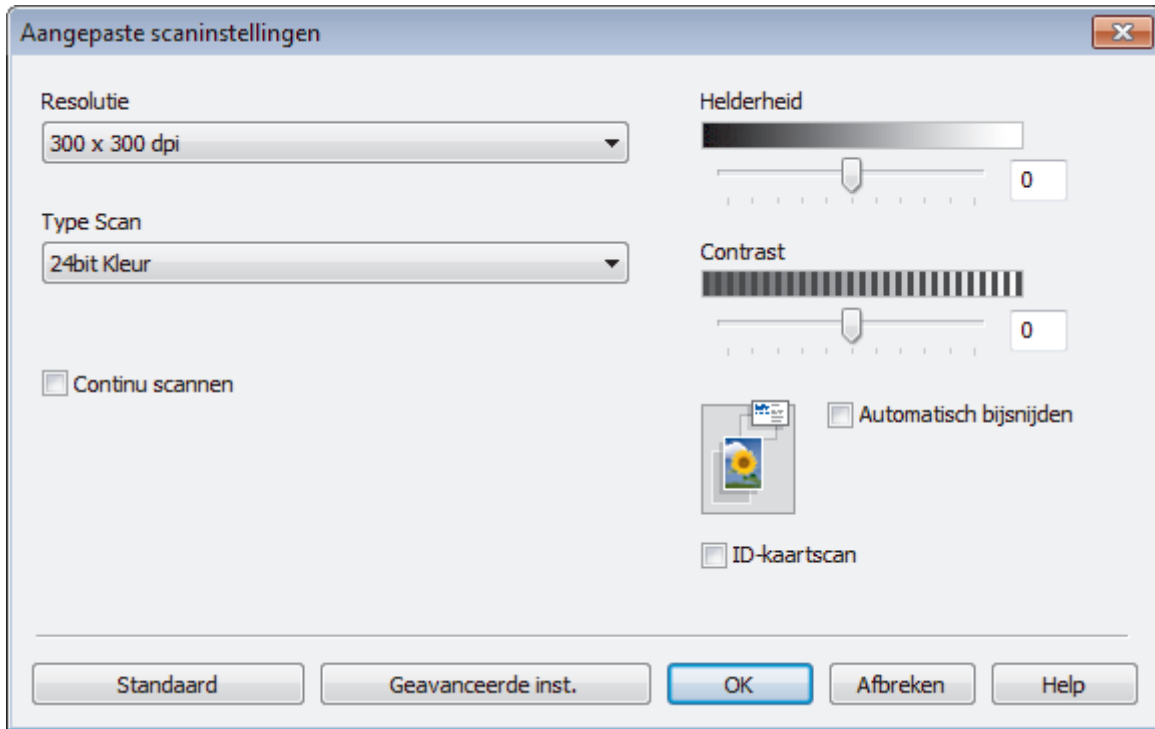

U kunt de volgende instellingen wijzigen:

### Resolutie

Selecteer een scanresolutie in de vervolgkeuzelijst **Resolutie**. Hogere resoluties nemen meer geheugen in beslag en vergen meer overdrachtstijd, maar leveren een preciezer gescand beeld.

### Type Scan

Selecteer uit een reeks kleurdiepten voor de scan.

#### - Automatisch

Gebruik voor elk documenttype. Deze modus kiest automatisch de geschikte kleurdiepte van het document.

#### - Zwart-wit

Gebruiken voor tekst of lijntekeningen.

#### - Grijs (Foutdiffusie)

Gebruiken voor fotografische beelden of grafische afbeeldingen. (Foutdiffusie is een methode om gesimuleerde grijze beelden te creëren zonder daarbij gebruik te maken van echte grijze punten. Zwarte punten worden in een bepaald patroon geplaatst om een grijze schijn te geven.)

#### - Ware Grijs tinten

Gebruiken voor fotografische beelden of grafische afbeeldingen. Deze modus is nauwkeuriger omdat hij tot 256 tinten grijs gebruikt.

#### - 24bit Kleur

Gebruiken om een afbeelding aan te maken met de nauwkeurigste kleurproductie. Deze modus gebruikt maximaal 16,8 miljoen kleuren om de afbeelding te scannen, maar vergt het meeste geheugen en de langste overdrachtstijd.

---

## Helderheid

Stel het niveau van de **Helderheid** in door de schuifknop naar rechts of naar links te slepen om het beeld lichter of donkerder te maken. Als het gescande beeld te licht is, moet u voor de helderheid een lagere waarde opgeven en het document nogmaals scannen. Als het gescande beeld te donker is, moet u voor de helderheid een hogere waarde opgeven en het document nogmaals scannen. U kunt ook een waarde in het veld invoeren om het niveau van de **Helderheid** in te stellen.

## Contrast

Verhoog of verlaag het **Contrast** door de schuifbalk naar rechts of links te slepen. Het verhogen van het contrast benadrukt de donkere en lichte gedeelten van het beeld, terwijl het verlagen ervan meer details weergeeft in de grijze zones. U kunt ook een waarde in het veld invoeren om het niveau van het **Contrast** in te stellen.

## Automatisch bijnijden

Scan meerdere documenten die op de glasplaat gelegd zijn. De machine maakt na het scannen van elk document aparte bestanden of een enkel bestand van meerdere pagina's aan.

## Continu scannen

Selecteer deze optie om meerdere pagina's te scannen. Na het scannen van een pagina kunt u doorgaan of stoppen met scannen.

## ID-kaartscan

Vink dit selectievakje aan om beide zijden van een identiteitskaart op één pagina af te drukken.

## Geavanceerde inst.

Configureer geavanceerde instellingen door op de knop **Geavanceerde inst.** in het dialoogvenster Scaninstellingen te drukken.

- **Verwijder doorlopers/Patronen**
  - **Achtergrondkleur verwijderen**

Verwijder de basiskleur van documenten om de gescande gegevens beter leesbaar te maken. (alleen op bepaalde modellen beschikbaar)
- **Beeld draaien**

Bewerk de gescande afbeelding.
- **Blanco pagina overslaan**

Verwijder de lege pagina's van het document uit de scanresultaten.
- **Scanresultaten weergeven**

Laat op het computerscherm zien hoeveel pagina's er in totaal zijn opgeslagen en hoeveel lege pagina's er zijn overgeslagen.



## Verwante informatie

- [Selecteer het documenttype met de Startmodus van ControlCenter4 \(Windows\)](#)
-

Home > Scannen > Scan vanaf uw computer (Windows) > Scan met de Startmodus van ControlCenter4 (Windows) > Scan met de Startmodus van ControlCenter4 (Windows) > De scangrootte wijzigen met behulp van de home-modus van ControlCenter4 (Windows)

## De scangrootte wijzigen met behulp van de home-modus van ControlCenter4 (Windows)

Voor een hogere scansnelheid selecteert u het exacte formaat van het document in het vervolgkeuzemenu **Scanformaat**.

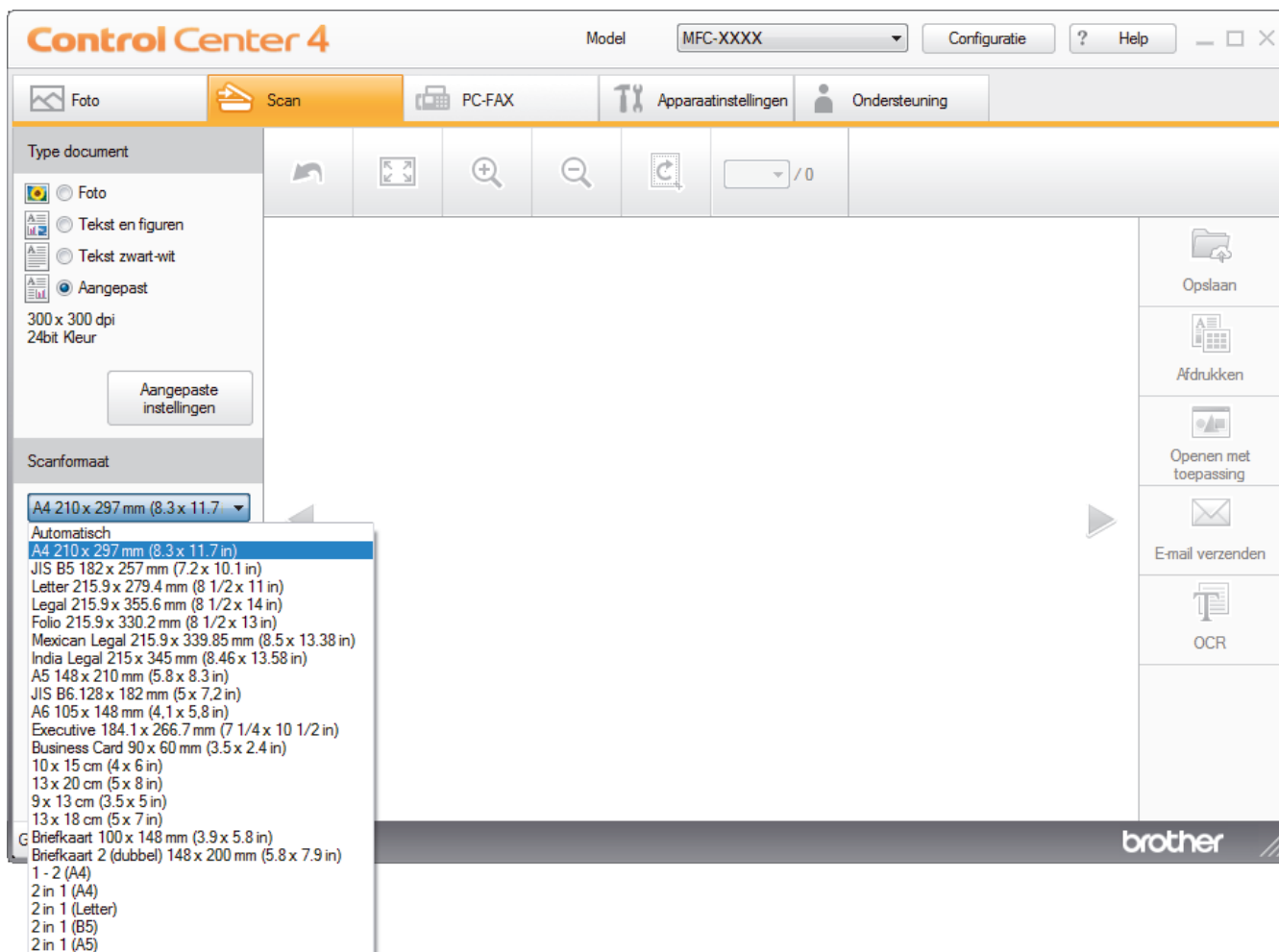

### ✓ Verwante informatie

- [Scan met de Startmodus van ControlCenter4 \(Windows\)](#)



## Snijd een gescand beeld bij met de Startmodus van ControlCenter4 (Windows)

Met de bijsnijdfunctie op de beeldbewerkingsbalk kunt u ongewenste delen uit uw gescande afbeelding snijden. Gebruik de **Inzoomen**- en **Uitzoomen**-functies om het bijsnijden beter te zien.

### Beeldbewerkingsbalk

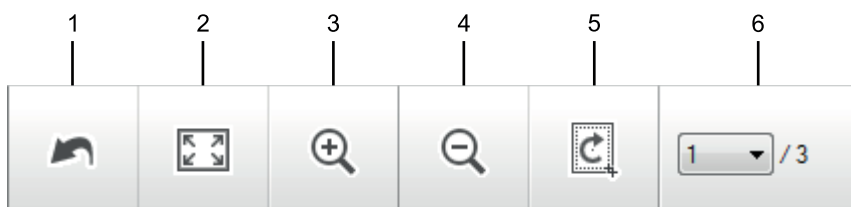

#### 1. Opnieuw starten

Hiermee annuleert u alle wijzigingen die u op de geselecteerde afbeelding hebt toegepast. De bewerkte afbeelding wordt naar zijn oorspronkelijke staat hersteld.

#### 2. Passend

Hiermee geeft u de gescande afbeelding schermvullend weer.

#### 3. Inzoomen

Hiermee zoomt u op de gescande afbeelding in.

#### 4. Uitzoomen

Hiermee zoomt u op de gescande afbeelding uit.

#### 5. Bijsnijden en bewerken

Verwijdert de buitenste delen van de afbeelding. Klik op de knop **Bijsnijden en bewerken** en wijzig vervolgens het frame om het gebied te bevatten die u na het bijsnijden wilt behouden.

#### 6. Paginateller

Geeft het paginanummer weer van de gescande pagina die in de image viewer wordt weergegeven. Om een andere pagina weer te geven, selecteert u het gewenste paginanummer in de vervolgkeuzelijst.



Als u meerdere pagina's hebt gescand, kunt u de volgende of vorige gescande pagina bekijken door op de linker- of rechterpijlknoppen in het voorbeeldvenster te klikken.

1. Scan een document.

2. Klik op  (**Bijsnijden en bewerken**) om de gescande afbeelding te bewerken.

Het venster **Bijsnijden en bewerken - ControlCenter4** verschijnt.

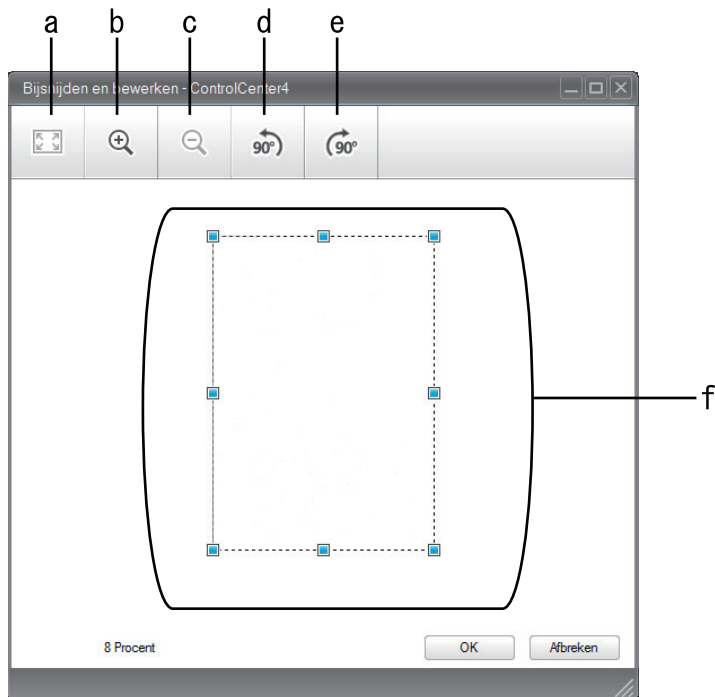

- a. Breidt de gescande afbeelding uit zodat de volledige afbeelding in het venster past.
  - b. Hiermee zoomt u op de afbeelding in.
  - c. Hiermee zoomt u op de afbeelding uit.
  - d. Hiermee draait u de afbeelding 90 graden linksom.
  - e. Hiermee draait u de afbeelding 90 graden rechtsom.
  - f. Klik en sleep het kader om het gebied dat u wilt bijsnijden te vergroten of verkleinen.
3. Klik op **OK**.  
De bewerkte afbeelding wordt in de Image viewer weergegeven.



### Verwante informatie

- [Scan met de Startmodus van ControlCenter4 \(Windows\)](#)

Home > Scannen > Scan vanaf uw computer (Windows) > Scan met de Startmodus van ControlCenter4 (Windows) > Scan met de Startmodus van ControlCenter4 (Windows) > Druk gescande gegevens af met de Startmodus van ControlCenter4 (Windows)

## Druk gescande gegevens af met de Startmodus van ControlCenter4 (Windows)

Een document op uw apparaat van Brother scannen en vervolgens exemplaren afdrukken met de functies van de printerdriver die beschikbaar zijn in ControlCenter4.

1. Scan een document.
2. Klik op **Afdrukken**.

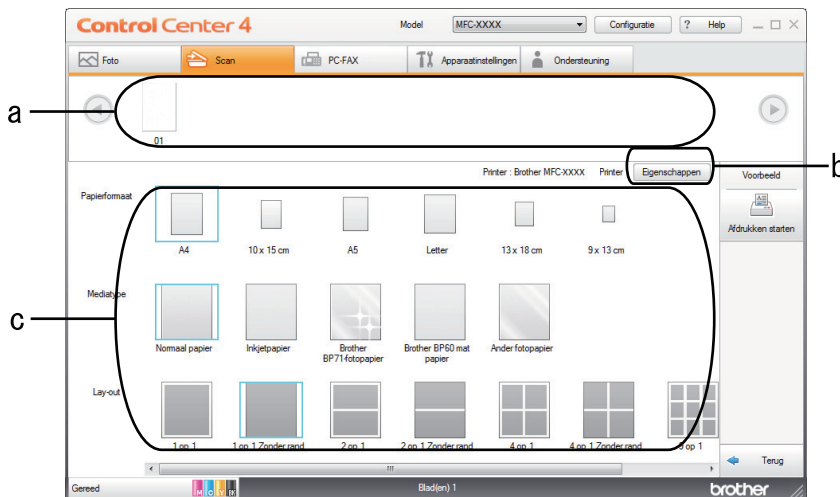

- a. Toont welke beelden momenteel zijn geselecteerd.
  - b. Klik op de knop **Eigenschappen** om specifieke printerinstellingen te wijzigen.
  - c. Selecteer de opties **Papierformaat**, **Mediatype** en **Lay-out**. De huidige instellingen worden door een blauw vierkant omringd.
3. Configureer de afdrukinstellingen en klik vervolgens op de knop **Afdrukken starten**.

### ✓ Verwante informatie

- [Scan met de Startmodus van ControlCenter4 \(Windows\)](#)

---

▲ [Home](#) > [Scannen](#) > [Scan vanaf uw computer \(Windows\)](#) > [Scan met de Startmodus van ControlCenter4 \(Windows\)](#) > [Scan met de Startmodus van ControlCenter4 \(Windows\)](#) > [Open met een toepassing met de Startmodus van ControlCenter4 \(Windows\)](#)

## Open met een toepassing met de Startmodus van ControlCenter4 (Windows)

Met de knop **Openen met toepassing** kunt u een afbeelding direct in uw grafische toepassing scannen om deze te bewerken.

1. Klik op de knop **Openen met toepassing**.
2. Selecteer de toepassing in de vervolgkeuzelijst en klik vervolgens op **OK**.  
De afbeelding wordt geopend in de door u geselecteerde toepassing.



### Verwante informatie

- [Scan met de Startmodus van ControlCenter4 \(Windows\)](#)
-

Home > Scannen > Scan vanaf uw computer (Windows) > Scan met de Startmodus van ControlCenter4 (Windows) > Sla gescande gegevens als PDF-bestand op naar een map met de Startmodus van ControlCenter4 (Windows)

## Sla gescande gegevens als PDF-bestand op naar een map met de Startmodus van ControlCenter4 (Windows)

Selecteer **Startmodus** als modusinstelling voor ControlCenter4.

1. Plaats uw document.
2. Klik op het pictogram  (**ControlCenter4**) in de taakbalk en klik vervolgens op **Open** .
3. Klik op het tabblad **Scan**.

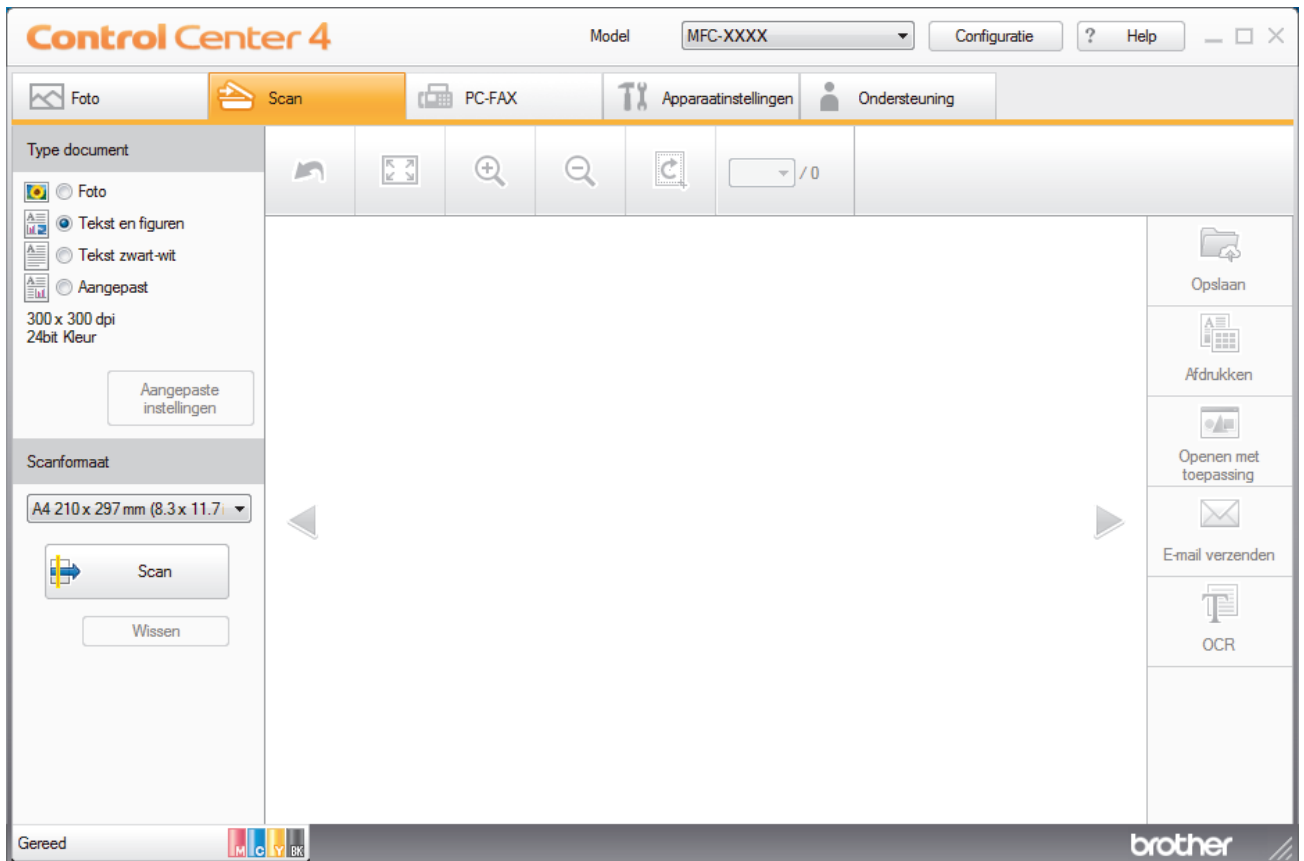

4. Selecteer het **Type document**.
  5. Wijzig indien nodig de grootte van het document.
  6. Klik op  (**Scan**).
- Het apparaat start het scannen en de gescande afbeelding wordt in de viewer weergegeven.
7. Klik op de knop naar rechts of links om een afdrukvoorbeeld van elke gescande pagina te bekijken.
  8. Klik op **Opslaan**.
- Het dialoogvenster **Opslaan** verschijnt.
9. Klik op de vervolgkeuzelijst **Type Bestand** en selecteer vervolgens een PDF-bestand.

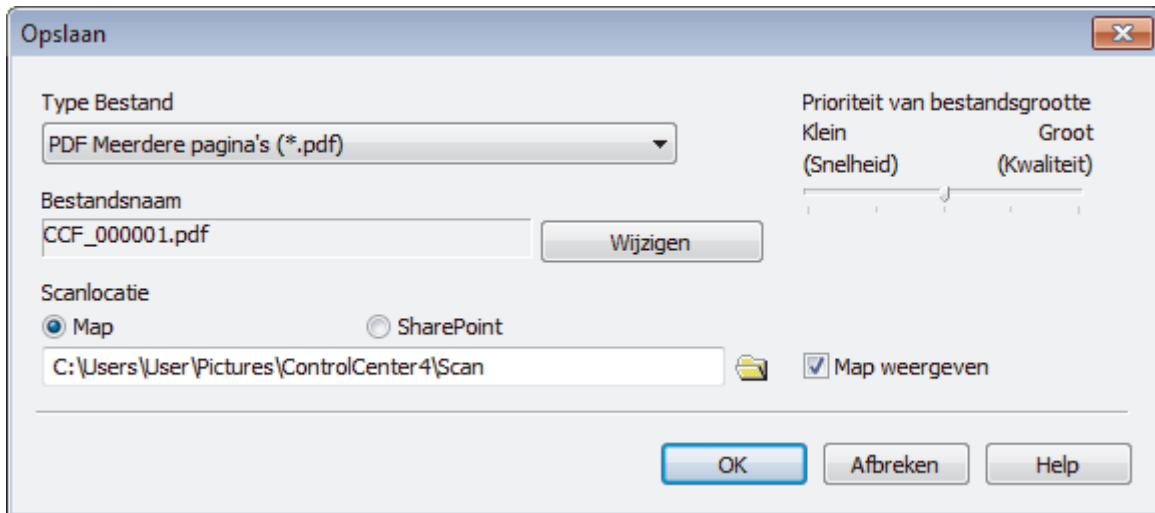

Om het document als een met een wachtwoord beveiligd PDF-bestand op te slaan, selecteert u **Veilige PDF Enkele pagina (\*.pdf)** of **Veilige PDF Meerdere pagina's (\*.pdf)** uit de vervolgkeuzelijst **Type Bestand**, klikt u op  en voert u het wachtwoord in.

10. Om de bestandsnaam te wijzigen, klikt u op de **Wijzigen**-knop indien nodig.
11. Klik op het pictogram van de map en blader naar de map waarin u de gescande documenten wilt opslaan.
12. Klik op **OK**.

Het gescande document wordt als een pdf-bestand in de bestemmingsmap opgeslagen.



### Verwante informatie

- [Scan met de Startmodus van ControlCenter4 \(Windows\)](#)

## Scaninstellingen voor de Startmodus van ControlCenter4 (Windows)

Instellingen	Beschikbare functies			
	Openen met toepassing	OCR	E-mail verzenden	Opslaan
Type Bestand	-	Ja	Ja	Ja
Doelprogramma	Ja	Ja	-	-
OCR-taal (alleen op bepaalde modellen beschikbaar)	-	Ja	-	-
Bestandsnaam	-	-	-	Ja
Scanlocatie	-	-	-	Ja
Map weergeven	-	-	-	Ja
Prioriteit van bestandsgrootte	-	-	Ja	Ja

### Type Bestand

Selecteer het bestandstype dat u voor de gescande gegevens wilt gebruiken.

Voor **E-mail verzenden** en **Opslaan**:

- **Windows Bitmap (\*.bmp)**
- **JPEG (\*.jpg)** (aanbevolen voor de meeste gebruikers voor het scannen van foto's)
- **TIFF Enkele pagina (\*.tif)**
- **TIFF Meerdere pagina's (\*.tif)**
- **Portable Network Graphics (\*.png)**
- **PDF Enkele pagina (\*.pdf)** (aanbevolen voor het scannen en delen van documenten)
- **PDF Meerdere pagina's (\*.pdf)** (aanbevolen voor het scannen en delen van documenten)
- **Hoge compressie PDF Enkele pagina (\*.pdf)**
- **Hoge compressie PDF Meerdere pagina's (\*.pdf)**
- **Veilige PDF Enkele pagina (\*.pdf)**
- **Veilige PDF Meerdere pagina's (\*.pdf)**
- **Doorzoekbare PDF Enkele pagina (\*.pdf)**
- **Doorzoekbare PDF Meerdere pagina's (\*.pdf)**
- **XML Paper Specification (\*.xps)** (de XML Paper Specification is beschikbaar voor Windows 7, Windows 8 en Windows 10, en wanneer u toepassingen gebruikt die XML Paper Specification-bestanden ondersteunen)
- **Microsoft Office Word (\*.docx)** (alleen op bepaalde modellen beschikbaar)
- **Microsoft Office PowerPoint (\*.pptx)** (alleen op bepaalde modellen beschikbaar)
- **Microsoft Office Excel (\*.xlsx)** (alleen op bepaalde modellen beschikbaar)

Voor **OCR**:

- **Text (\*.txt)**
- **HTML 3.2 (\*.htm)**
- **HTML 4.0 (\*.htm)**
- **Doorzoekbare PDF Enkele pagina (\*.pdf)**
- **Doorzoekbare PDF Meerdere pagina's (\*.pdf)**
- **WordPad (\*.rtf)**
- **RTF Word 2000 (\*.rtf)**
- **WordPerfect 9, 10 (\*.wpd)**

- 
- **Microsoft Excel 2003, XP (\*.xls)**

#### **Doelprogramma**

Selecteer de doeltoepassing uit de vervolgkeuzelijst.

#### **OCR-taal**

Stel de OCR-taal in die overeenstemt met de taal van de tekst van het gescande document (alleen op bepaalde modellen beschikbaar).

#### **Bestandsnaam**

Klik op **Wijzigen** om het voorvoegsel van de bestandsnaam te wijzigen.

#### **Scanlocatie**

Selecteer het keuzerondje **Map** of **SharePoint** om op te geven waar u uw gescande documenten wilt opslaan.

#### **Map weergeven**

Selecteer deze optie om na het scannen automatisch de bestemmingsmap weer te geven.

#### **Prioriteit van bestandsgrootte**

Pas de compressieverhouding van de gescande afbeelding aan. Wijzig de bestandsgrootte door de **Prioriteit van bestandsgrootte**-schuifbalk naar rechts of links te verplaatsen.

#### **Aangepaste instellingen**

Selecteer de optie **Aangepast**, klik op de knop **Aangepaste instellingen** en wijzig de instellingen.

#### **Scanformaat**

Selecteer het exacte formaat van het document in het keuzemenu **Scanformaat**.



#### **Verwante informatie**

- [Scan met de Startmodus van ControlCenter4 \(Windows\)](#)
-



## Scan met de Geavanceerde modus van ControlCenter4 (Windows)

De geavanceerde modus van ControlCenter4 biedt u meer controle over de details van de machinefuncties en maakt het u mogelijk om ééndruk-scanacties aan te passen.

- [Scan foto's en grafische afbeeldingen met de Geavanceerde modus van ControlCenter4 \(Windows\)](#)
- [Gescande gegevens opslaan in een map als een PDF-bestand met de Geavanceerde modus van ControlCenter4 \(Windows\)](#)
- [Beide zijden van een ID-kaart scannen met de Geavanceerde modus van ControlCenter4 \(Windows\)](#)
- [Scannen naar een e-mailbijlage met de Geavanceerde modus van ControlCenter4 \(Windows\)](#)
- [Scan naar een bewerkbaar tekstbestand \(OCR\) met de Geavanceerde modus van ControlCenter4 \(Windows\)](#)
- [Scannen naar een Office-bestand met de Geavanceerde modus van ControlCenter4 \(Windows\)](#)
- [Scaninstellingen voor de Geavanceerde modus van ControlCenter4 \(Windows\)](#)
- [Wijzig de bedieningsmodus in ControlCenter4 \(Windows\)](#)

Home > Scannen > Scan vanaf uw computer (Windows) > Scan met de Geavanceerde modus van ControlCenter4 (Windows) > Scan foto's en grafische afbeeldingen met de Geavanceerde modus van ControlCenter4 (Windows)

## Scan foto's en grafische afbeeldingen met de Geavanceerde modus van ControlCenter4 (Windows)

Gescande foto's of afbeeldingen rechtstreeks naar uw computer verzenden.

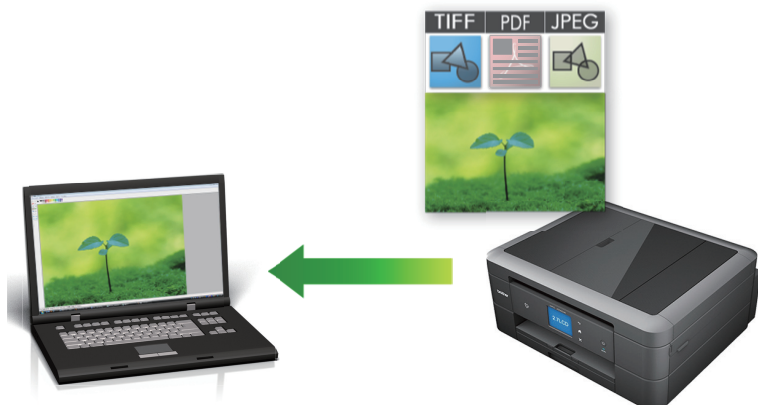

Selecteer **Geavanceerde modus** als modusinstelling voor ControlCenter4.

1. Plaats uw document.
2. Klik op het pictogram  (**ControlCenter4**) in de taakbalk en klik vervolgens op **Open** .
3. Klik op het tabblad **Scan**.



4. Klik op de knop **Afbeelding**.  
Het dialoogvenster voor scaninstellingen verschijnt.

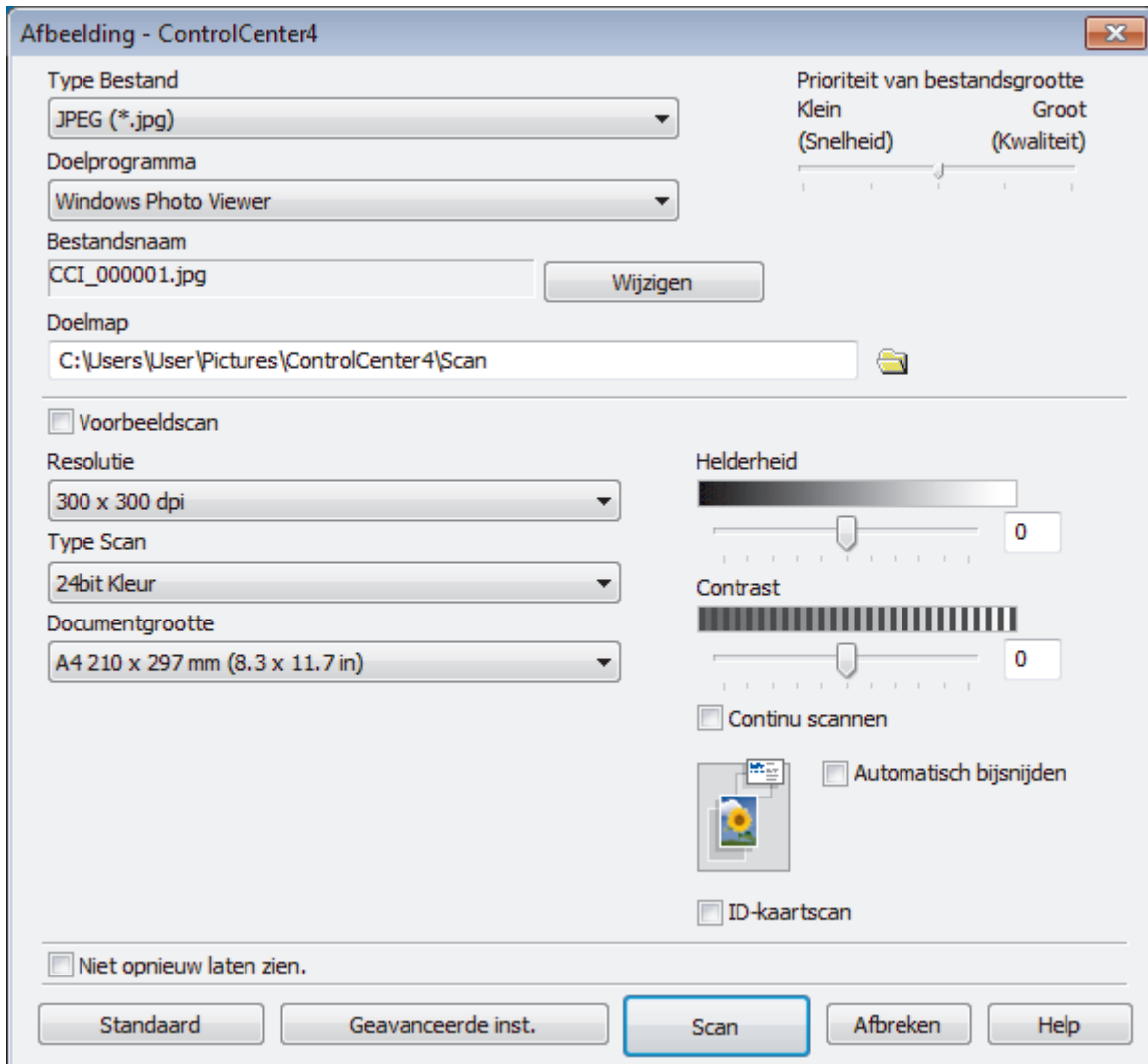

5. Wijzig indien nodig de scaninstellingen zoals het bestandsformaat, de bestandsnaam, de bestemmingsmap, de resolutie en de kleur.



- Om de bestandsnaam te wijzigen, klikt u op **Wijzigen**.
- Om **Doelmap** te wijzigen, klikt u op het pictogram van de map.
- Vink het selectievakje **Voorbeeldscan** aan om het gescande beeld te bekijken en te configureren.

6. Klik op **Scan**.

Het apparaat begint met scannen. Het beeld wordt geopend in de door u geselecteerde toepassing.



### Verwante informatie

- [Scan met de Geavanceerde modus van ControlCenter4 \(Windows\)](#)

Home > Scannen > Scan vanaf uw computer (Windows) > Scan met de Geavanceerde modus van ControlCenter4 (Windows) > Gescande gegevens opslaan in een map als een PDF-bestand met de Geavanceerde modus van ControlCenter4 (Windows)

## Gescande gegevens opslaan in een map als een PDF-bestand met de Geavanceerde modus van ControlCenter4 (Windows)

Documenten scannen en deze in een map op uw computer als PDF-bestanden opslaan.



Selecteer **Geavanceerde modus** als modusinstelling voor ControlCenter4.

1. Plaats uw document.
2. Klik op het pictogram  (**ControlCenter4**) in de taakbalk en klik vervolgens op **Open** .
3. Klik op het tabblad **Scan**.



4. Klik op de knop **Bestand**.

Het dialoogvenster met scaninstellingen verschijnt.

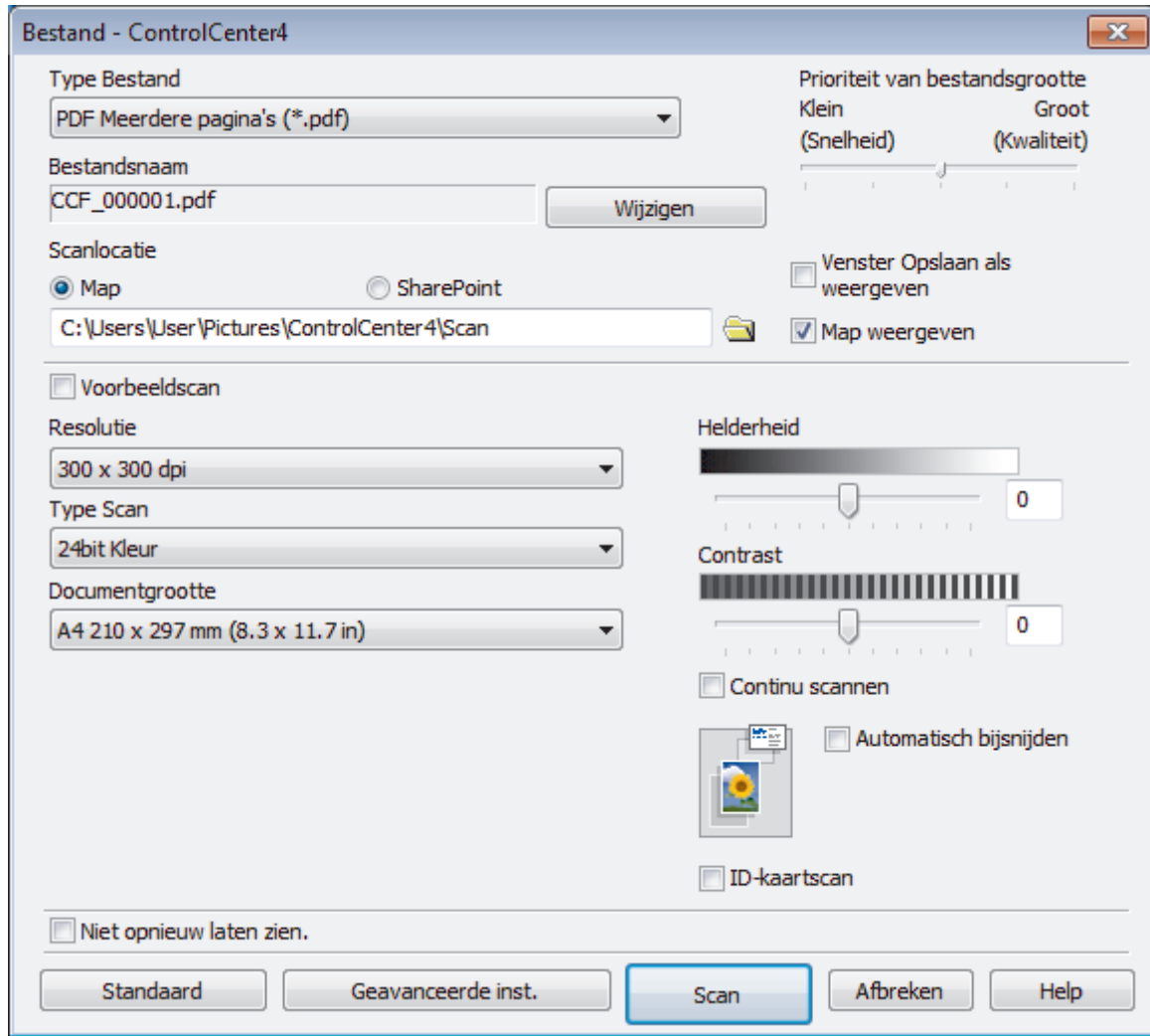

5. Klik op de vervolgkeuzelijst **Type Bestand** en selecteer vervolgens een PDF-bestand.



Om het document als een met een wachtwoord beveiligd PDF-bestand op te slaan, selecteert u **Veilige PDF Enkele pagina (\*.pdf)** of **Veilige PDF Meerdere pagina's (\*.pdf)** uit de vervolgkeuzelijst **Type Bestand**, klikt u op  en voert u het wachtwoord in.

6. Klik op het pictogram van de map en blader naar de map waarin u de gescande documenten wilt opslaan.
7. Wijzig indien nodig de scaninstellingen zoals het bestandsformaat, de bestandsnaam, de resolutie en de kleur.



Om een voorbeeld van de gescande afbeelding te zien en deze te configureren, vinkt u het selectievakje **Voorbeeldscan** aan.

8. Klik op **Scan**.

Het apparaat begint met scannen. Het bestand wordt opgeslagen in de door u geselecteerde map.



### Verwante informatie

- [Scan met de Geavanceerde modus van ControlCenter4 \(Windows\)](#)

Home > Scannen > Scan vanaf uw computer (Windows) > Scan met de Geavanceerde modus van ControlCenter4 (Windows) > Beide zijden van een ID-kaart scannen met de Geavanceerde modus van ControlCenter4 (Windows)

## Beide zijden van een ID-kaart scannen met de Geavanceerde modus van ControlCenter4 (Windows)

Selecteer **Geavanceerde modus** als modusinstelling voor ControlCenter4.

1. Plaats een identiteitskaart op de glasplaat.
2. Klik op het pictogram  (**ControlCenter4**) in de taakbalk en klik vervolgens op **Open** .
3. Klik op het tabblad **Scan**.



4. Klik op de knop **Bestand**.

Het dialoogvenster met scaninstellingen verschijnt.

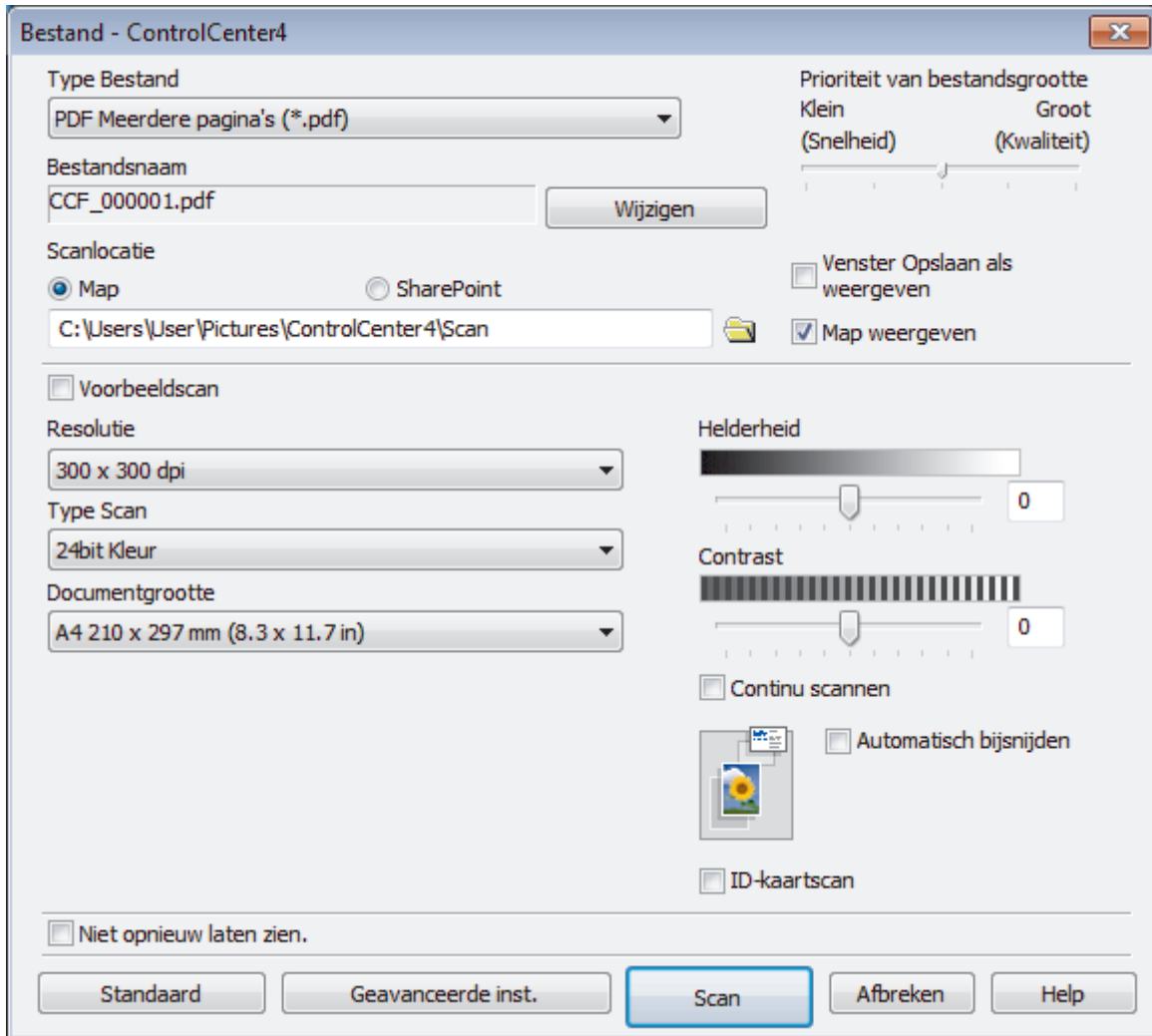

5. Schakel het selectievakje **ID-kaartscan** in.

Het instructiedialoogvenster verschijnt.

6. Lees de instructies op het scherm en druk vervolgens op **OK**.
7. Wijzig indien nodig de scaninstellingen zoals het bestandsformaat, de bestandsnaam, de scanlocatie, de resolutie en de kleur.
8. Klik op **Scan**.  
Het apparaat scant één zijde van de identiteitskaart.
9. Als het apparaat klaar is met het scannen van de eerste zijde, draait u de identiteitskaart om en klikt u vervolgens op **Doorgaan** om de andere zijde te scannen.
10. Klik op **Voltooien**.

### ✓ **Verwante informatie**

- [Scan met de Geavanceerde modus van ControlCenter4 \(Windows\)](#)

## Scannen naar een e-mailbijlage met de Geavanceerde modus van ControlCenter4 (Windows)

Een gescand document als e-mailbijlage verzenden.

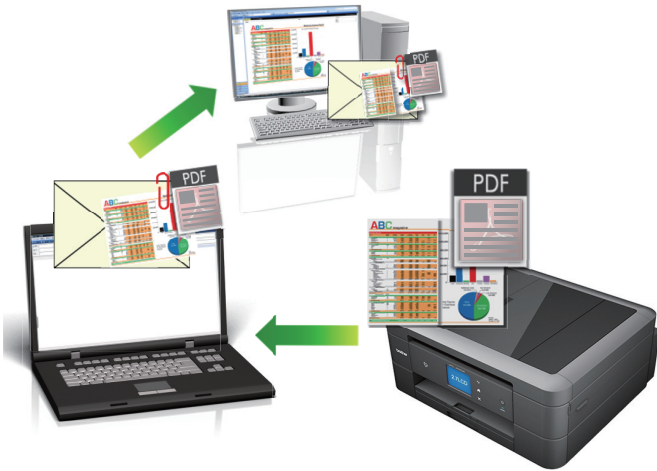

- Selecteer **Geavanceerde modus** als modusinstelling voor ControlCenter4.
- De functie Scannen naar e-mail ondersteunt geen webmaildiensten. Gebruik de functie Scannen naar afbeelding of Scannen naar bestand om een document of afbeelding te scannen en vervolgens als e-mailbijlage te versturen.



De machine scant naar uw standaard e-mailprogramma.

1. Plaats uw document.
2. Klik op het pictogram  (**ControlCenter4**) in de taakbalk en klik vervolgens op **Open** .
3. Klik op het tabblad **Scan**.



4. Klik op de knop **E-mail**.  
Het dialoogvenster voor scaninstellingen verschijnt.



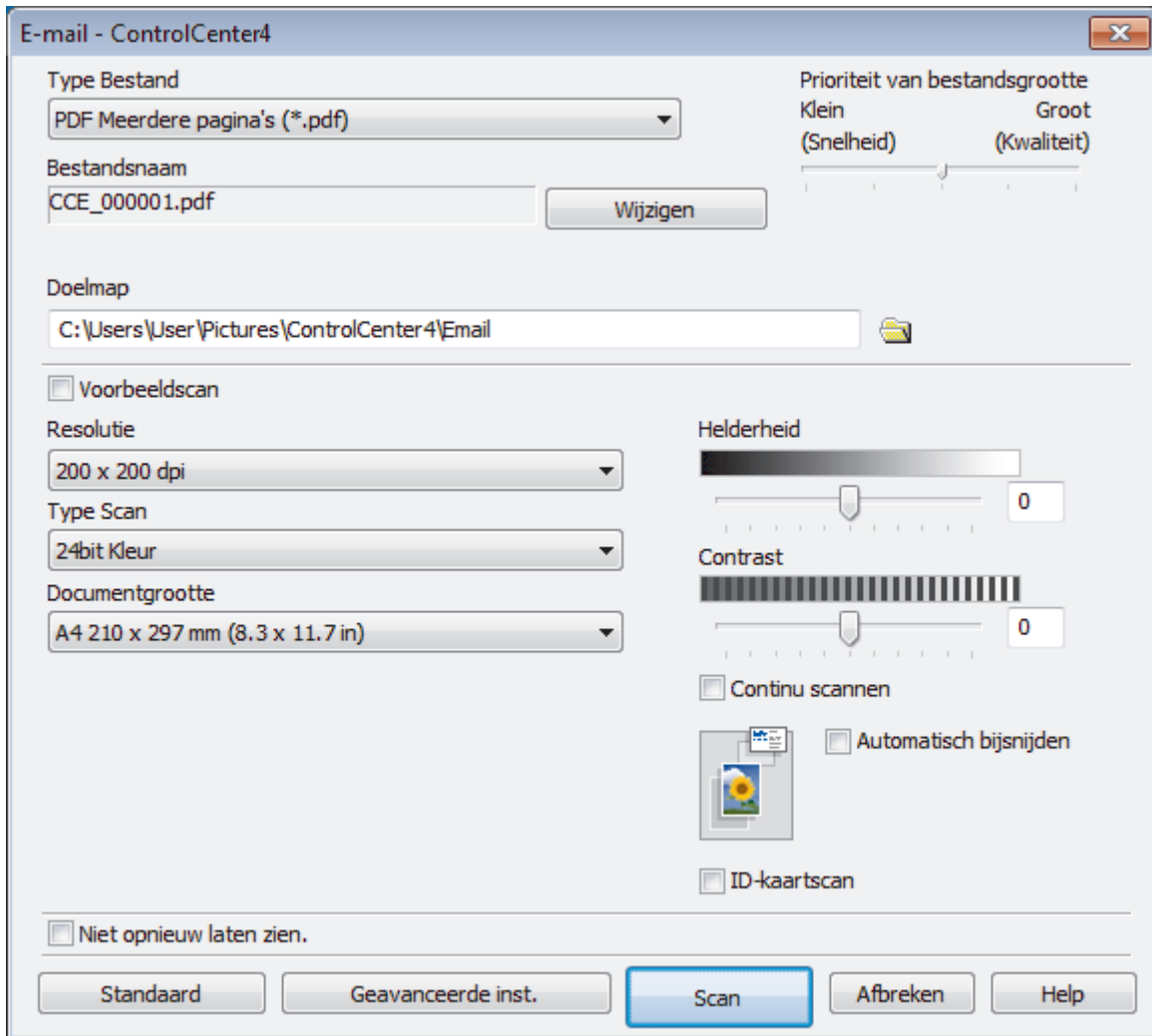

5. Wijzig indien nodig de scaninstellingen zoals het bestandsformaat, de bestandsnaam, de bestemmingsmap, de resolutie en de kleur.



- Om de bestandsnaam te wijzigen, klikt u op **Wijzigen**.
- Om **Doelmap** te wijzigen, klikt u op het pictogram van de map.
- Vink het selectievakje **Voorbeeldscan** aan om het gescande beeld te bekijken en te configureren.

6. Klik op **Scan**.

Het apparaat begint met scannen. Uw standaard e-mailprogramma opent en de gescande afbeelding wordt als bijlage aan een nieuwe, lege e-mail toegevoegd.



### Verwante informatie

- [Scan met de Geavanceerde modus van ControlCenter4 \(Windows\)](#)

Home > Scannen > Scan vanaf uw computer (Windows) > Scan met de Geavanceerde modus van ControlCenter4 (Windows) > Scan naar een bewerkbaar tekstbestand (OCR) met de Geavanceerde modus van ControlCenter4 (Windows)

## Scan naar een bewerkbaar tekstbestand (OCR) met de Geavanceerde modus van ControlCenter4 (Windows)

**Gerelateerde modellen:** DCP-J772DW/DCP-J774DW/MFC-J491DW/MFC-J497DW/MFC-J890DW/MFC-J895DW

Met behulp van OCR-technologie (optical character recognition) kan het apparaat de tekens in een gescand document naar tekst converteren. Vervolgens kunt u deze tekst met een tekstverwerkingsprogramma naar keuze bewerken.



- Selecteer **Geavanceerde modus** als modusinstelling voor ControlCenter4.

1. Plaats uw document.
2. Klik op het pictogram  (**ControlCenter4**) in de taakbalk en klik vervolgens op **Open**.
3. Klik op het tabblad **Scan**.



4. Klik op de knop **OCR**.  
Het dialoogvenster voor scaninstellingen verschijnt.

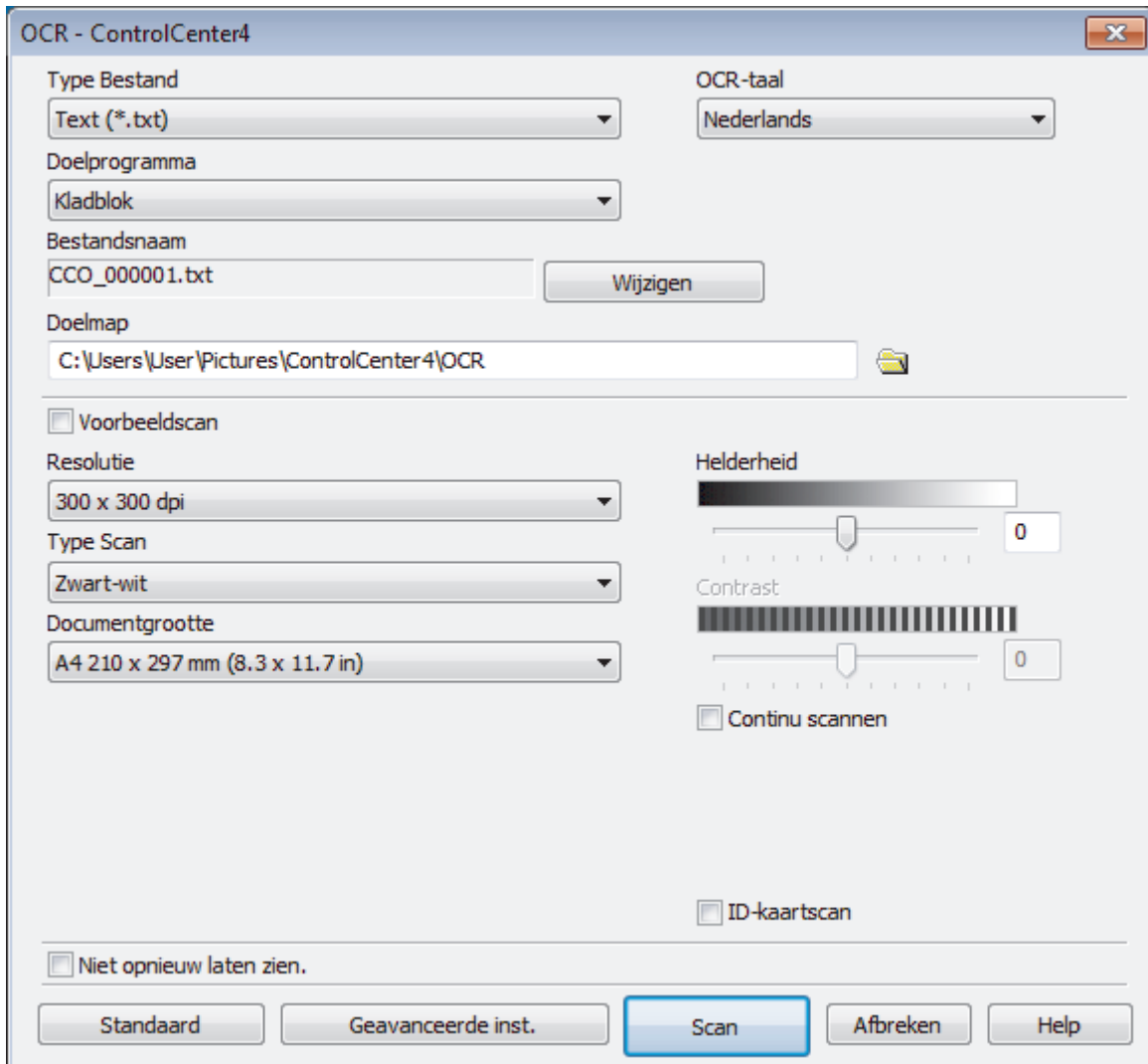

5. Wijzig indien nodig de scaninstellingen zoals het bestandsformaat, de bestandsnaam, de bestemmingsmap, de resolutie en de kleur.



- Om de bestandsnaam te wijzigen, klikt u op **Wijzigen**.
- Om **Doelmap** te wijzigen, klikt u op het pictogram van de map.
- Vink het selectievakje **Voorbeeldscan** aan om het gescande beeld te bekijken en te configureren.

6. Klik op **Scan**.

Het apparaat scant het document, converteert het naar een bewerkbare tekst en stuurt het vervolgens naar uw standaard tekstverwerkingsprogramma.



### Verwante informatie

- [Scan met de Geavanceerde modus van ControlCenter4 \(Windows\)](#)

## Scannen naar een Office-bestand met de Geavanceerde modus van ControlCenter4 (Windows)

Het apparaat kan gescande gegevens converteren naar een Microsoft Word-, Microsoft PowerPoint- of Microsoft Excel-bestand.

- Selecteer **Geavanceerde modus** als modusinstelling voor ControlCenter4.
- Om deze functie te kunnen gebruiken, moet uw computer verbinding hebben met het internet.

1. Plaats uw document.
2. Klik op het pictogram  (**ControlCenter4**) in de taakbalk en klik vervolgens op **Open** .
3. Klik op het tabblad **Scan**.



4. Klik op de knop **E-mail** of **Bestand**.  
Het dialoogvenster voor scaninstellingen verschijnt.
5. Klik op de vervolgkeuzelijst **Type Bestand** en selecteer vervolgens de optie **Microsoft Office Word (\*.docx)**, **Microsoft Office PowerPoint (\*.pptx)** of **Microsoft Office Excel (\*.xlsx)**.
6. Wijzig indien nodig de scaninstellingen.
7. Klik op de knop **Scan**.  
Als een melding over de internetverbinding verschijnt, leest u de informatie en klikt u op **OK**.

### ✓ Verwante informatie

- [Scan met de Geavanceerde modus van ControlCenter4 \(Windows\)](#)

## Scaninstellingen voor de Geavanceerde modus van ControlCenter4 (Windows)

Instellingen	Beschikbare functies			
	Afbeelding	OCR	E-mail	Bestand
Type Bestand	Ja	Ja	Ja	Ja
Doelprogramma	Ja	Ja	-	-
OCR-taal (alleen op bepaalde modellen beschikbaar)	-	Ja	-	-
Bestandsnaam	Ja	Ja	Ja	Ja
Doelmap	Ja	Ja	Ja	-
Scanlocatie	-	-	-	Ja
Map weergeven	-	-	-	Ja
Venster Opslaan als weergeven	-	-	-	Ja
Prioriteit van bestandsgrootte	Ja	-	Ja	Ja
Voorbeeldscan	Ja	Ja	Ja	Ja
Resolutie	Ja	Ja	Ja	Ja
Type Scan	Ja	Ja	Ja	Ja
Documentgrootte	Ja	Ja	Ja	Ja
Helderheid	Ja	Ja	Ja	Ja
Contrast	Ja	Ja	Ja	Ja
Continu scannen	Ja	Ja	Ja	Ja
Automatisch bijsnijden	Ja	-	Ja	Ja
ID-kaartscan	Ja	Ja	Ja	Ja
Geavanceerde inst.	Ja	Ja	Ja	Ja
Standaard	Ja	Ja	Ja	Ja

### Type Bestand

Selecteer het bestandstype dat u voor de gescande gegevens wilt gebruiken.

Voor **Afbeelding**, **E-mail** en **Bestand**:

- **Windows Bitmap (\*.bmp)**
- **JPEG (\*.jpg)** (aanbevolen voor de meeste gebruikers voor het scannen van foto's)
- **TIFF Enkele pagina (\*.tif)**
- **TIFF Meerdere pagina's (\*.tif)**
- **Portable Network Graphics (\*.png)**
- **PDF Enkele pagina (\*.pdf)** (aanbevolen voor het scannen en delen van documenten)
- **PDF Meerdere pagina's (\*.pdf)** (aanbevolen voor het scannen en delen van documenten)
- **Hoge compressie PDF Enkele pagina (\*.pdf)**
- **Hoge compressie PDF Meerdere pagina's (\*.pdf)**
- **Veilige PDF Enkele pagina (\*.pdf)**
- **Veilige PDF Meerdere pagina's (\*.pdf)**
- **Doorzoekbare PDF Enkele pagina (\*.pdf)**
- **Doorzoekbare PDF Meerdere pagina's (\*.pdf)**

- 
- **XML Paper Specification (\*.xps)** (de XML Paper Specification is beschikbaar voor Windows 7, Windows 8 en Windows 10, en wanneer u toepassingen gebruikt die XML Paper Specification-bestanden ondersteunen)

Voor **OCR**:

- **Text (\*.txt)**
- **HTML 3.2 (\*.htm)**
- **HTML 4.0 (\*.htm)**
- **Doorzoekbare PDF Enkele pagina (\*.pdf)**
- **Doorzoekbare PDF Meerdere pagina's (\*.pdf)**
- **WordPad (\*.rtf)**
- **RTF Word 2000 (\*.rtf)**
- **WordPerfect 9, 10 (\*.wpd)**
- **Microsoft Excel 2003, XP (\*.xls)**

Voor **E-mail** en **Bestand**:

- **Microsoft Office Word (\*.docx)** (alleen op bepaalde modellen beschikbaar)
- **Microsoft Office PowerPoint (\*.pptx)** (alleen op bepaalde modellen beschikbaar)
- **Microsoft Office Excel (\*.xlsx)** (alleen op bepaalde modellen beschikbaar)

### **Doelprogramma**

Selecteer de doeltoepassing uit de vervolgkeuzelijst.

### **OCR-taal**

Stel de OCR-taal in die overeenstemt met de taal van de tekst van het gescande document(alleen op bepaalde modellen beschikbaar).

### **Bestandsnaam**

Klik op **Wijzigen** om het voorvoegsel van de bestandsnaam te wijzigen.

### **Doelmap**

Klik op het pictogram van de map en blader naar de map waarin u de gescande documenten wilt opslaan.

### **Scanlocatie**

Selecteer het keuzerondje **Map** of **SharePoint** om op te geven waar u uw gescande documenten wilt opslaan.

### **Map weergeven**

Selecteer deze optie om na het scannen automatisch de bestemmingsmap weer te geven.

### **Venster Opslaan als weergeven**

Selecteer deze optie als u telkens wanneer u scant de bestemming voor de gescande afbeelding wilt opgeven.

### **Prioriteit van bestandsgrootte**

Pas de compressieverhouding van de gescande afbeelding aan. Wijzig de bestandsgrootte door de **Prioriteit van bestandsgrootte**-schuifbalk naar rechts of links te verplaatsen.

### **Voorbeeldscan**

Selecteer **Voorbeeldscan** om een voorbeeld van uw afbeelding te zien en ongewenste gedeelten bij te snijden alvorens te scannen.

### **Resolutie**

Selecteer een scanresolutie in de vervolgkeuzelijst **Resolutie**. Hogere resoluties nemen meer geheugen in beslag en vergen meer overdrachtstijd, maar leveren een preciezer gescand beeld.

### **Type Scan**

Selecteer uit een reeks kleurdiepten voor de scan.

---

- **Automatisch**

Gebruik voor elk documenttype. Deze modus kiest automatisch de geschikte kleurdiepte van het document.

- **Zwart-wit**

Gebruiken voor tekst of lijntekeningen.

- **Grijs (Foutdiffusie)**

Gebruiken voor fotografische beelden of grafische afbeeldingen. (Foutdiffusie is een methode om gesimuleerde grijze beelden te creëren zonder daarbij gebruik te maken van echte grijze punten. Zwarte punten worden in een bepaald patroon geplaatst om een grijze schijn te geven.)

- **Ware Grijs tinten**

Gebruiken voor fotografische beelden of grafische afbeeldingen. Deze modus is nauwkeuriger omdat hij tot 256 tinten grijs gebruikt.

- **24bit Kleur**

Gebruiken om een afbeelding aan te maken met de nauwkeurigste kleurreproductie. Deze modus gebruikt maximaal 16,8 miljoen kleuren om de afbeelding te scannen, maar vergt het meeste geheugen en de langste overdrachtstijd.

### Documentgrootte

Selecteer het exacte formaat van het document in de vervolgkeuzelijst **Documentgrootte**.

- Als u de optie **1 - 2 (A4)** selecteert, wordt de gescande afbeelding verdeeld in twee documenten van A5-formaat.

### Helderheid

Stel het niveau van de **Helderheid** in door de schuifknop naar rechts of naar links te slepen om het beeld lichter of donkerder te maken. Als het gescande beeld te licht is, moet u voor de helderheid een lagere waarde opgeven en het document nogmaals scannen. Als het gescande beeld te donker is, moet u voor de helderheid een hogere waarde opgeven en het document nogmaals scannen. U kunt ook een waarde in het veld invoeren om het niveau van de **Helderheid** in te stellen.

### Contrast

Verhoog of verlaag het **Contrast** door de schuifbalk naar rechts of links te slepen. Het verhogen van het contrast benadrukt de donkere en lichte gedeelten van het beeld, terwijl het verlagen ervan meer details weergeeft in de grijze zones. U kunt ook een waarde in het veld invoeren om het niveau van het **Contrast** in te stellen.

### Continu scannen

Selecteer deze optie om meerdere pagina's te scannen. Na het scannen van een pagina kunt u doorgaan of stoppen met scannen.

### Automatisch bijsnijden

Scan meerdere documenten die op de glasplaat gelegd zijn. De machine maakt na het scannen van elk document aparte bestanden of een enkel bestand van meerdere pagina's aan.

### ID-kaartscan

Vink dit selectievakje aan om beide zijden van een identiteitskaart op één pagina af te drukken.

### Geavanceerde inst.

Configureer de geavanceerde instellingen door op de knop **Geavanceerde inst.** te klikken in het dialoogvenster voor de scaninstellingen.

- **Verwijder doorlopers/Patronen**

- **Achtergrondkleur verwijderen**

Verwijder de basiskleur van documenten om de gescande gegevens beter leesbaar te maken.

- **Beeld draaien**

Bewerk de gescande afbeelding.

---

- **Blanco pagina overslaan**

Verwijder de lege pagina's van het document uit de scanresultaten. (alleen op bepaalde modellen beschikbaar)

- **Scanresultaten weergeven**

Laat op het computerscherm zien hoeveel pagina's er in totaal zijn opgeslagen en hoeveel lege pagina's er zijn overgeslagen. (alleen op bepaalde modellen beschikbaar)

**Standaard**

Selecteer deze optie om voor alle instellingen de fabrieksinstellingen te herstellen.



### **Verwante informatie**

- [Scan met de Geavanceerde modus van ControlCenter4 \(Windows\)](#)
-





## Scannen met Nuance™ PaperPort™ 14SE of een andere Windows-toepassing

U kunt de toepassing Nuance™ PaperPort™ 14SE gebruiken om te scannen.

- Om Nuance™ PaperPort™ 14SE te downloaden, klikt u op  (**Brother Utilities**), selecteert u **Doe meer** in de linkernavigatiebalk en klikt u vervolgens op **PaperPort**.
- Nuance™ PaperPort™ 14SE ondersteunt Windows 7, Windows 8, Windows 8.1, Windows 10 Home, Windows 10 Pro, Windows 10 Education en Windows 10 Enterprise.
- Klik voor gedetailleerde instructies over het gebruik van elke toepassing op het **Help**-menu van de toepassing en vervolgens op **Startgids** op het **Help**-lint.



De scaninstructies in deze stappen zijn voor PaperPort™ 14SE. Voor andere Windows-toepassingen zijn deze stappen vergelijkbaar. PaperPort™ 14SE ondersteunt de TWAIN- en WIA-driver; in deze stappen wordt de TWAIN-driver (aanbevolen) gebruikt.

- Afhankelijk van het model van uw apparaat is Nuance™ PaperPort™ 14SE mogelijk niet inbegrepen. Gebruik in dit geval een andere softwaretoepassing om te scannen.
1. Plaats uw document.
  2. Start PaperPort™ 14SE.  
Ga op een van de volgende manieren te werk:
    - Windows 7  
Klik met uw computer op  (**start**) > **Alle programma's** > **Nuance PaperPort 14** > **PaperPort**.
    - Windows 8  
Klik op  (**PaperPort**).
    - Windows 10  
Klik op  > **Nuance PaperPort 14** > **PaperPort**.
  3. Klik op het **Bureaublad**-menu en vervolgens op **Scaninstellingen** op het **Bureaublad**-lint.  
Het deelvenster **Scannen of foto ophalen** verschijnt aan de linkerzijde van het scherm.
  4. Klik op **Selecteren....**
  5. Selecteer **TWAIN: TW-Brother MFC-XXXX** of **TWAIN: TW-Brother MFC-XXXX LAN** (waarbij MFC-XXXX voor de modelnaam van uw machine staat) in de lijst met beschikbare scanners. Om de WIA-driver te gebruiken, selecteert u de Brother-driver met de naam "WIA".
  6. Schakel in het deelvenster **Scannerdialoogvenster weergeven** het selectievakje **Scannen of foto ophalen** in.
  7. Klik op **Scannen**.  
Het dialoogvenster voor het instellen van de scanner verschijnt.

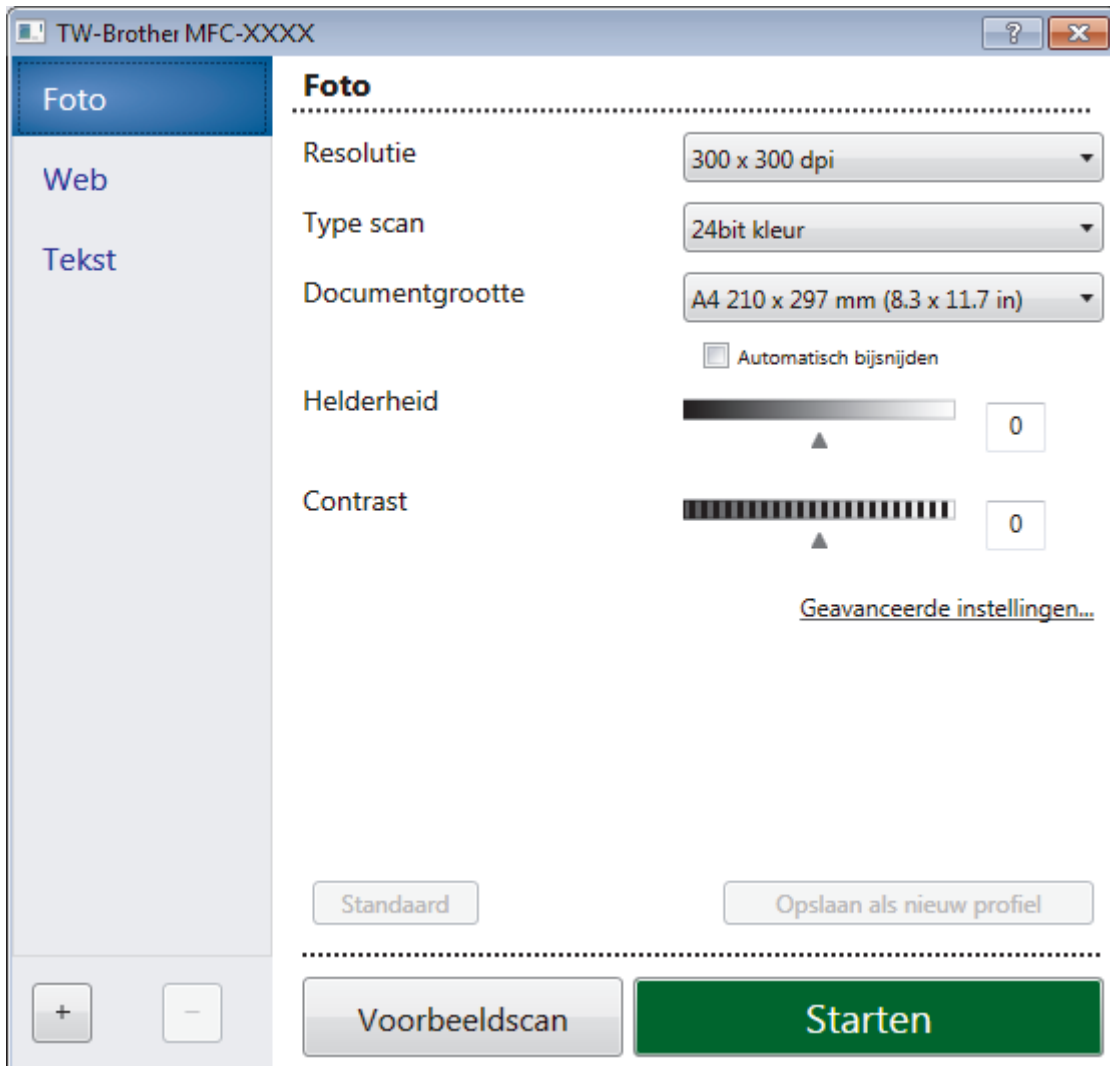

8. Wijzig indien nodig de instellingen in het venster voor het instellen van de scanner.
9. Klik op de vervolgkeuzelijst **Documentgrootte** en selecteer vervolgens uw documentgrootte.
10. Klik op **Voorbeeldscan** als u vóór het scannen een voorbeeld van uw afbeelding wilt weergeven en ongewenste delen wilt bijsnijden.
11. Klik op **Starten**.  
Het scannen wordt gestart.

### ✓ **Verwante informatie**

- [Scan vanaf uw computer \(Windows\)](#)
  - [TWAIN-driverinstellingen \(Windows\)](#)

## TWAIN-driverinstellingen (Windows)

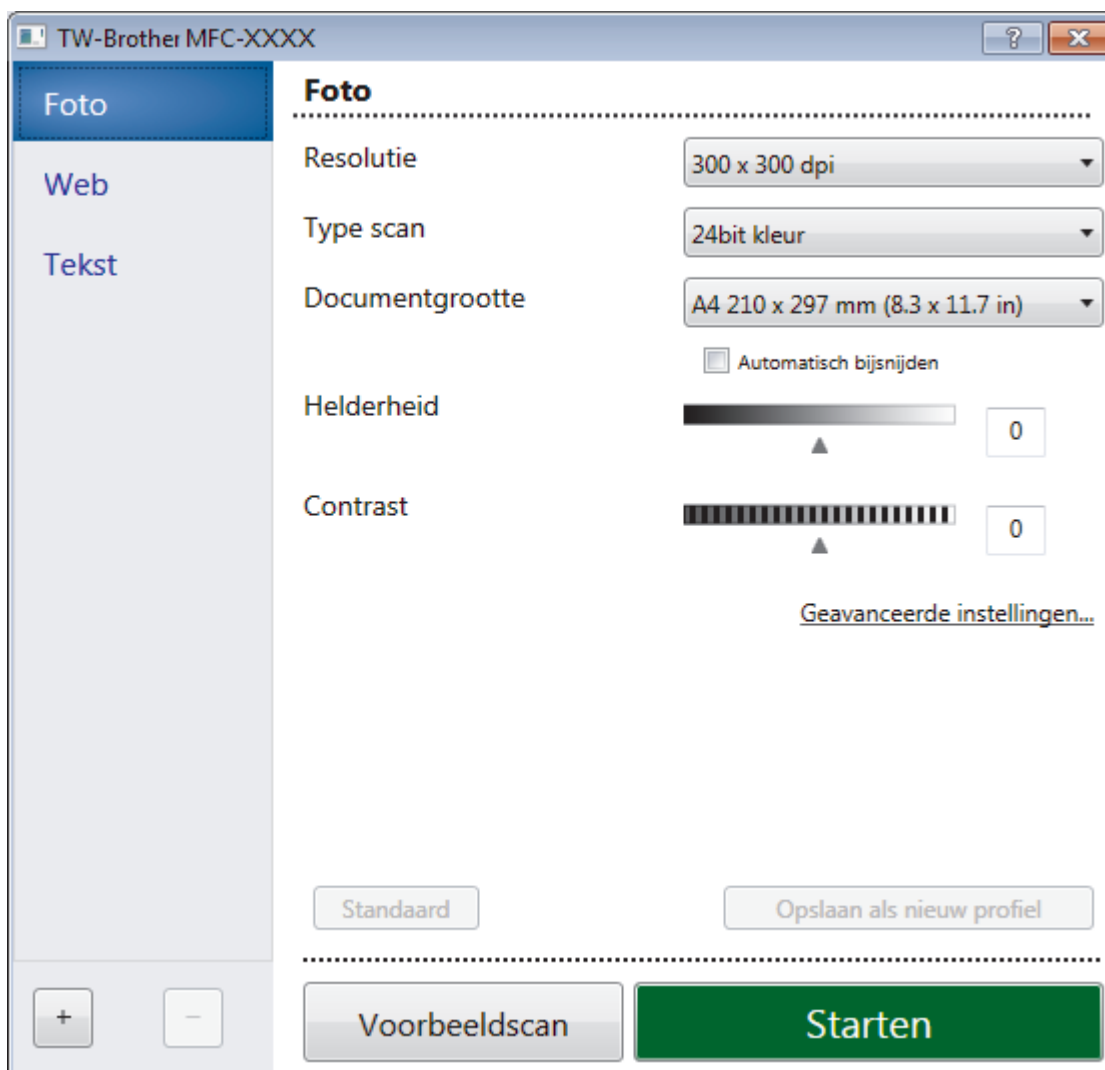

De namen van de onderdelen en de waarden die u kunt toekennen, zijn afhankelijk van de machine.

### 1. Scan

Selecteer de optie **Foto**, **Web** of **Tekst** afhankelijk van het soort document dat u wilt scannen.

Scan (beeldtype)		Resolutie	Type scan
<b>Foto</b>	Gebruiken voor het scannen van foto's.	300 x 300 dpi	<b>24bit kleur</b>
<b>Web</b>	Gebruiken voor het toevoegen van het gescande beeld aan webpagina's.	100 x 100 dpi	<b>24bit kleur</b>
<b>Tekst</b>	Gebruiken voor het scannen van tekstdocumenten.	200 x 200 dpi	<b>Zwart-wit</b>

### 2. Resolutie

Selecteer een scanresolutie in de vervolgkeuzelijst **Resolutie**. Hogere resoluties nemen meer geheugen in beslag en vergen meer overdrachtstijd, maar leveren een preciezer gescand beeld.

### 3. Type scan

Selecteer uit een reeks kleurdiepten voor de scan.

- **Zwart-wit**

Gebruiken voor tekst of lijntekeningen.

- **Grijs (Foutdiffusie)**

Gebruiken voor fotografische beelden of grafische afbeeldingen. (Foutdiffusie is een methode om gesimuleerde grijze beelden te creëren zonder daarbij gebruik te maken van echte grijze punten. Zwarte punten worden in een bepaald patroon geplaatst om een grijze schijn te geven.)

- **Ware grijstinten**

Gebruiken voor fotografische beelden of grafische afbeeldingen. Deze modus is nauwkeuriger omdat hij tot 256 tinten grijs gebruikt.

- **24bit kleur**

Gebruiken om een afbeelding aan te maken met de nauwkeurigste kleurproductie. Deze modus gebruikt maximaal 16,8 miljoen kleuren om de afbeelding te scannen, maar vergt het meeste geheugen en de langste overdrachtstijd.

#### 4. Documentgrootte

Selecteer het exacte formaat van uw document in de vooraf ingestelde scanformaten.

Als u **Afwijkende** selecteert, wordt het dialoogvenster **Afwijkende documentgrootte** weergegeven en kunt u de documentgrootte opgeven.

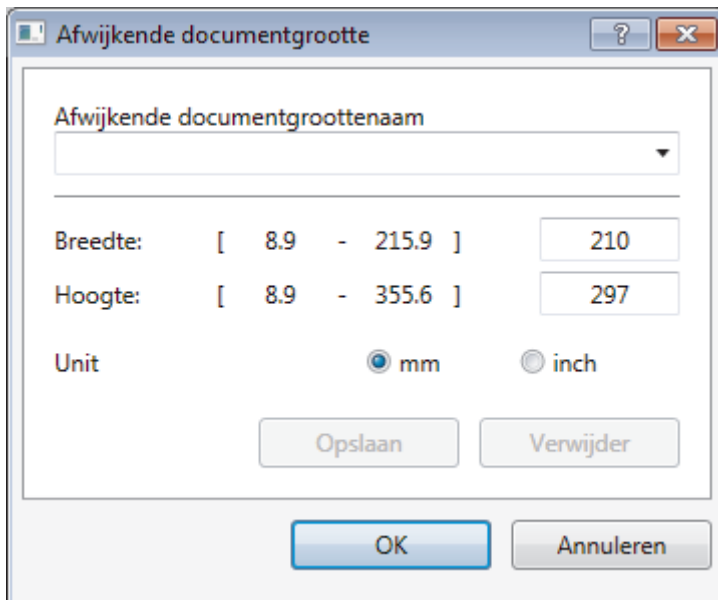

#### 5. Helderheid

Stel het niveau van de **Helderheid** in door de schuifknop naar rechts of naar links te slepen om het beeld lichter of donkerder te maken. Als het gescande beeld te licht is, moet u voor de helderheid een lagere waarde opgeven en het document nogmaals scannen. Als het gescande beeld te donker is, moet u voor de helderheid een hogere waarde opgeven en het document nogmaals scannen. U kunt ook een waarde in het veld invoeren om het helderheidsniveau in te stellen.

#### 6. Contrast

Verhoog of verlaag het **Contrast** door de schuifbalk naar rechts of links te slepen. Het verhogen van het contrast benadrukt de donkere en lichte gedeelten van het beeld, terwijl het verlagen ervan meer details weergeeft in de grijze zones. U kunt ook een waarde in het veld invoeren om het contrastniveau in te stellen.

#### 7. Automatisch bijnijden

Scan meerdere documenten die op de glasplaat gelegd zijn. De machine maakt na het scannen van elk document aparte bestanden of een enkel bestand van meerdere pagina's aan.

#### 8. Geavanceerde instellingen

Configureer geavanceerde instellingen door op de knop **Geavanceerde instellingen** in het dialoogvenster voor het instellen van de scanner te drukken.

- **Papier**

- **Beeld draaien**

Bewerk de gescande afbeelding.

- 
- **Verbetering**
    - **Verwerking op de achtergrond**
      - **Verwijder doorlopers/Patronen**

Hiermee voorkomt u doordrukken van de inkt.
      - **Achtergrondkleur verwijderen**

Verwijder de basiskleur van documenten om de gescande gegevens beter leesbaar te maken.
    - **Colour Drop (Kleur verwijderen)**

Hiermee selecteert u een kleur die u uit de gescande afbeelding wilt verwijderen.
    - **Opmaak vetgedrukte letters**

Hiermee kunt u de tekens van het origineel benadrukken door ze vet te maken.
    - **Correctie van wazige tekens**

Hiermee corrigeert u onderbroken of onvolledige tekens van het origineel om ze beter leesbaar te maken.
    - **Randen benadrukken**

Hiermee maakt u de tekens van het origineel scherper.
    - **Ruis verminderen**

Met deze instelling verbetert u de kwaliteit van gescande beelden. De optie **Ruis verminderen** is beschikbaar wanneer u de optie **24bit kleur** en de scanresolutie **300 x 300 dpi, 400 x 400 dpi** of **600 x 600 dpi** selecteert.
  - **Papier hanteren**
    - **Opvullen van randen**

Hiermee vult u de vier randen van de gescande afbeelding met de geselecteerde kleur en breedte in.
    - **Doorlopend scannen**

Selecteer deze optie om meerdere pagina's te scannen. Na het scannen van een pagina kunt u doorgaan of stoppen met scannen.



## Verwante informatie

- [Scannen met Nuance™ PaperPort™ 14SE of een andere Windows-toepassing](#)
-

## Scannen met Windows Faxen en scannen

De toepassing Windows Faxen en scannen is een andere optie die u kunt gebruiken om te scannen.

- Windows Faxen en scannen maakt gebruik van de WIA-scannerdriver.
- Als u een gedeelte van een pagina wilt bijsnijden na het vooraf scannen van het document, moet u scannen via de glasplaat (ook wel flatbed genoemd).

1. Plaats uw document.
2. Start Windows Faxen en scannen.
3. Klik op **Bestand > Nieuw > Zoeken**.
4. Selecteer de scanner die u wilt gebruiken.
5. Klik op **Importeren** of **OK**.

Het dialoogvenster **Nieuwe scan** verschijnt.

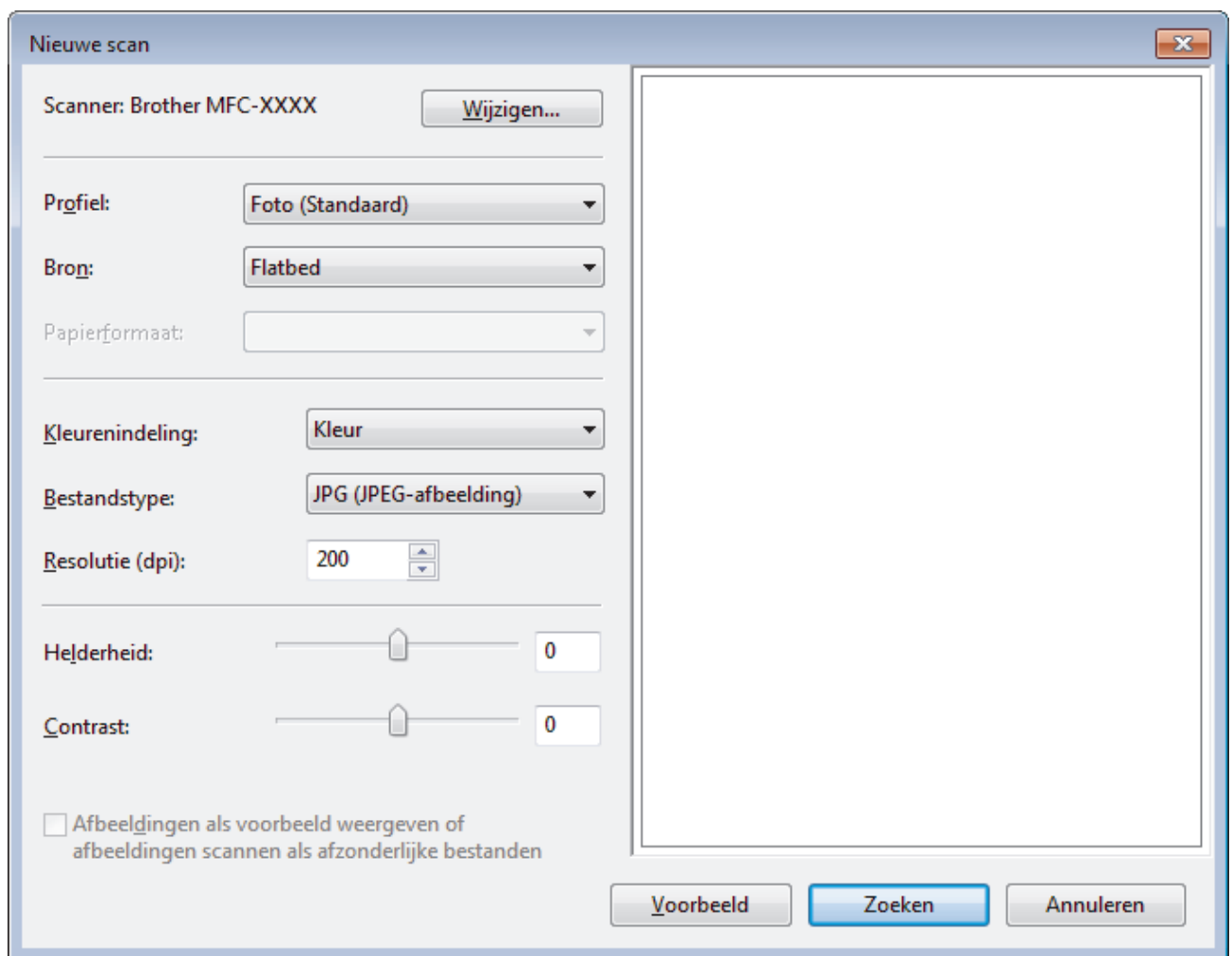

6. Wijzig indien nodig de instellingen in het dialoogvenster voor het instellen van de scanner.  
De scanresolutie kan op maximaal 1200 dpi worden ingesteld. Gebruik de **Scanner Toepassing**-software van **Brother Utilities** als u met een hogere resolutie wilt scannen.
7. Klik op **Zoeken**.  
De machine begint het document te scannen.

### ✓ Verwante informatie

- [Scan vanaf uw computer \(Windows\)](#)

- 
- WIA-driver instellen (Windows)
-

## WIA-driver instellen (Windows)

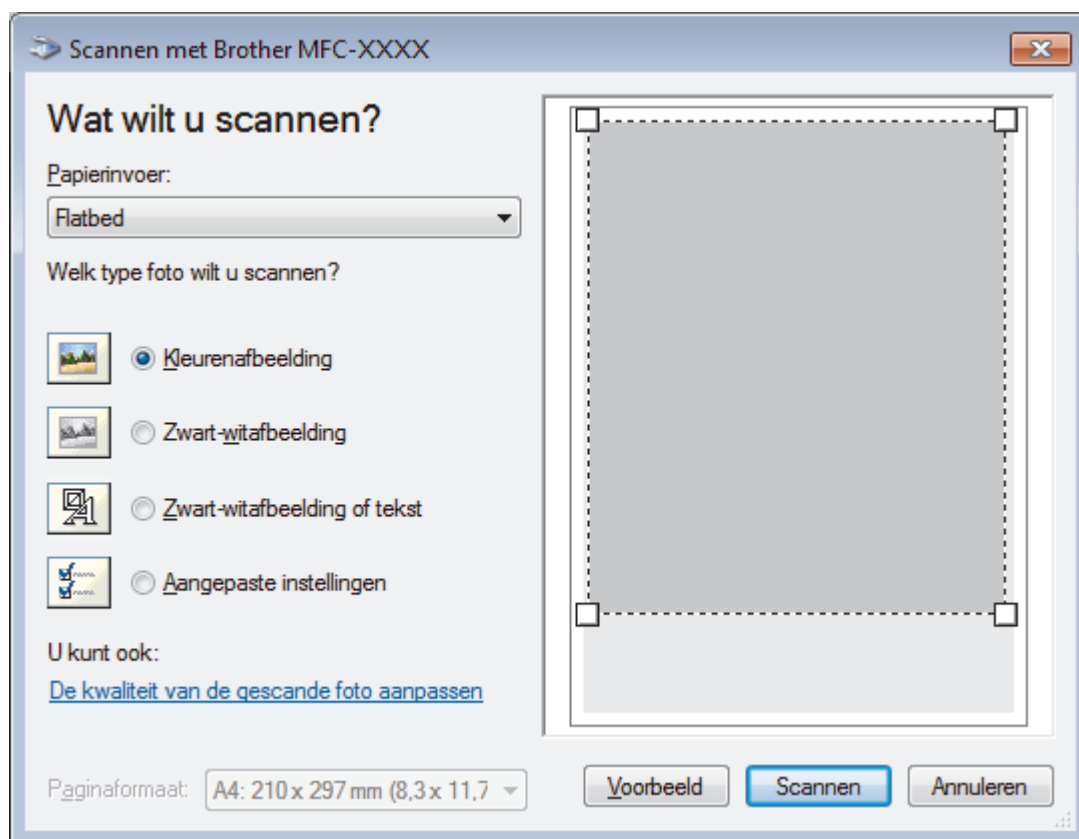

### Papierinvoer

Selecteer de optie **Documentinvoer** of **Flatbed** uit de vervolgkeuzelijst.

### Type afbeelding (Afbeeldingstype)

Selecteer **Kleurenafbeelding**, **Zwart-witafbeelding**, **Zwart-witafbeelding of tekst** of **Aangepaste instellingen** voor het type document dat u wilt scannen.

Om geavanceerde instellingen te wijzigen, klikt u op de koppeling **De kwaliteit van de gescande foto aanpassen**.

### Paginagrootte

De optie **Paginaformaat** is beschikbaar wanneer u de **Documentinvoer** selecteert als de **Papierinvoer**-optie.



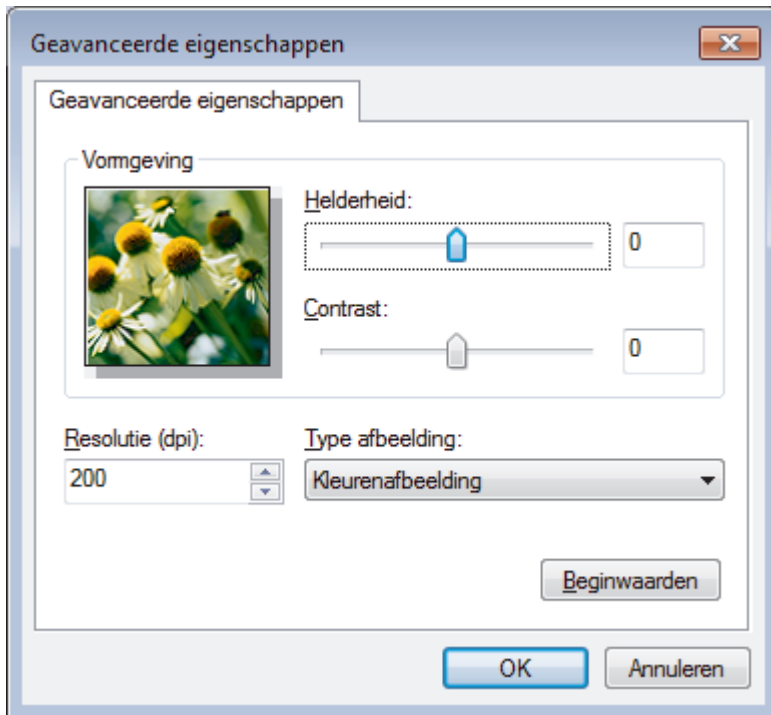

### Helderheid

Stel het niveau van de **Helderheid** in door de schuifknop naar rechts of naar links te slepen om het beeld lichter of donkerder te maken. Als het gescande beeld te licht is, moet u voor de helderheid een lagere waarde opgeven en het document nogmaals scannen. Als het gescande beeld te donker is, moet u voor de helderheid een hogere waarde opgeven en het document nogmaals scannen.

### Contrast

Verhoog of verlaag het **Contrast** door de schuifbalk naar rechts of links te slepen. Het verhogen van het contrast benadrukt de donkere en lichte gedeelten van het beeld, terwijl het verlagen ervan meer details weergeeft in de grijze zones. U kunt ook een waarde in het veld invoeren om het contrastniveau in te stellen.

### Resolutie (dpi)

Selecteer een scanresolutie in de lijst **Resolutie (dpi)**. Hogere resoluties nemen meer geheugen in beslag en vergen meer overdrachtstijd, maar leveren een preciezer gescand beeld.



## Verwante informatie

- [Scannen met Windows Faxen en scannen](#)

## BookScan Enhancer en Whiteboard Enhancer installeren (Windows)

BookScan Enhancer en Whiteboard Enhancer zijn beeldverwerkingsprogramma's. Met BookScan Enhancer kunt u afbeeldingen die u uit boeken scant automatisch corrigeren. Met Whiteboard Enhancer kunt u tekst en afbeeldingen in foto's die van een whiteboard zijn genomen opschonen en verbeteren.

Deze toepassingen zijn niet beschikbaar voor de Windows Server-serie.

- Het apparaat dient te zijn ingeschakeld en op de computer te zijn aangesloten.
- De computer dient een internetverbinding te hebben.
- U dient als beheerder te zijn aangemeld.

1. Klik op  (**Brother Utilities**).
2. Selecteer uw apparaat in de vervolgkeuzelijst.
3. Selecteer **Doe meer** in de linkernavigatiebalk.
4. Klik op **BookScan&WhiteBoard Suite** en volg de aanwijzingen op het scherm om het programma te installeren.

### **Verwante informatie**

- [Scan vanaf uw computer \(Windows\)](#)

## Scan vanaf uw computer (Mac)

Er zijn verschillende manieren waarop u uw Mac kunt gebruiken om foto's en documenten op uw apparaat van Brother te scannen. Gebruik de softwaretoepassingen van Brother of uw favoriete scantoepassing.

- [Scannen met Brother iPrint&Scan \(Mac\)](#)
- [Scannen met behulp van TWAIN-compatibele toepassingen \(Mac\)](#)
- [Scannen met AirPrint \(macOS\)](#)

## Scannen met Brother iPrint&Scan (Mac)

1. Klik in de menubalk **Finder** op **Ga > Programma's** en dubbelklik vervolgens op het pictogram van iPrint&Scan.  
Het scherm van Brother iPrint&Scan verschijnt.
2. Als u Brother-machine niet is geselecteerd, klikt u op de knop **Selecteer uw apparaat** en volgt u verder de aanwijzingen op het scherm om uw Brother-apparaat te selecteren.
3. Klik op het pictogram **Scan** en volg daarna de aanwijzingen op het scherm om uw documenten te scannen.



### Verwante informatie

- [Scan vanaf uw computer \(Mac\)](#)

#### Gerelateerde onderwerpen:

- [Brother iPrint&Scan voor Windows en Mac](#)
  - [Scanknopinstellingen wijzigen met Brother iPrint&Scan \(Mac\)](#)
-

## Scannen met behulp van TWAIN-compatibele toepassingen (Mac)

U kunt ook scannen met TWAIN-compatibele toepassingen. Raadpleeg de handleiding van uw toepassing voor meer informatie over de scanprocedure.

Als u de Brother TWAIN-driver wilt gebruiken, gaat u naar de pagina **Downloads** van uw model in het Brother Solutions Center via [support.brother.com](http://support.brother.com) en downloadt u **Scannerdriver (TWAIN)**.

1. Start uw grafische toepassing en selecteer de scanfunctie.  
Het dialoogvenster voor de installatie van de scanner verschijnt.

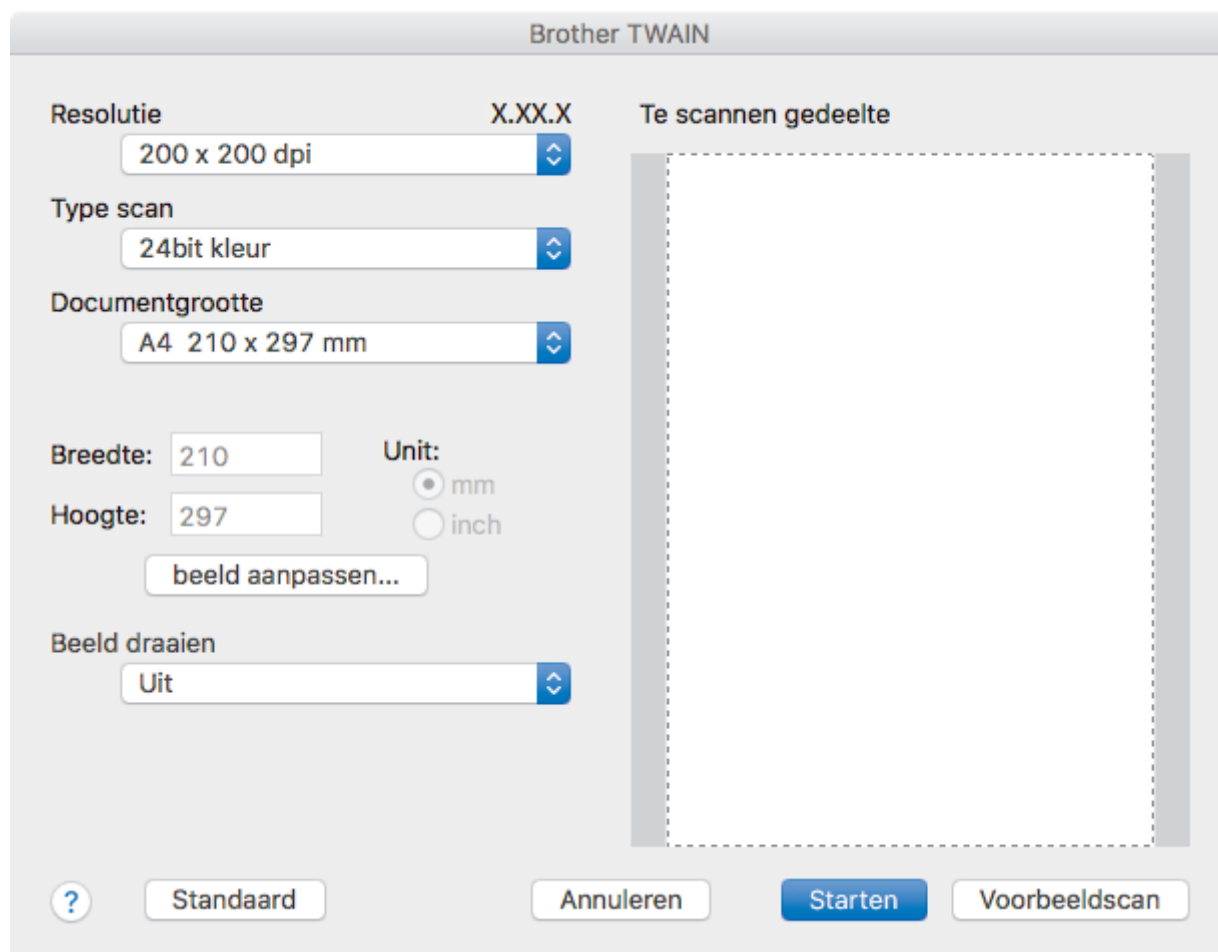

2. Wijzig indien nodig de scaninstellingen, zoals de opties **Resolutie**, **Type scan** of **beeld aanpassen**.
3. Klik op het snelmenu **Documentgrootte** en selecteer vervolgens uw documentgrootte.
4. Klik op de optie **Voorbeeldscan** om een voorbeeld van uw afbeelding te zien en ongewenste gedeelten bij te snijden alvorens te scannen.



- Zodra u een documentgrootte hebt gekozen, kunt u het te scannen gedeelte aanpassen door de muisknop ingedrukt te houden en de muisaanwijzer te verslepen over het gedeelte dat u wilt scannen.

5. Klik op **Starten**.  
Het scannen wordt gestart.

### ✓ Verwante informatie

- [Scan vanaf uw computer \(Mac\)](#)
  - [TWAIN-driverinstellingen \(Mac\)](#)

## TWAIN-driverinstellingen (Mac)

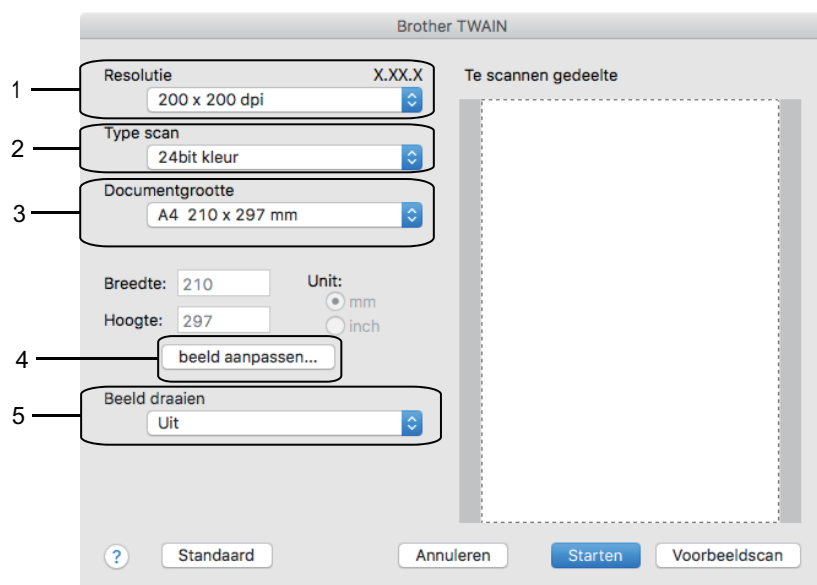

- Namen van de onderdelen en waarden die u kunt toekennen, zijn afhankelijk van het apparaat.
- De instelling **Contrast** is alleen beschikbaar wanneer u de opties **Grijs (Foutdiffusie)**, **Ware grijstinten** of **24bit kleur** selecteert in de **Type scan**-opties.

### 1. Resolutie

Selecteer een scanresolutie in het snelmenu **Resolutie**. Hogere resoluties nemen meer geheugen in beslag en vergen meer overdrachtstijd, maar leveren een preciezer gescand beeld.

### 2. Type scan

Selecteer uit een reeks kleurdiepten voor de scan.

- **Zwart-wit**

Gebruiken voor tekst of lijntekeningen.

- **Grijs (Foutdiffusie)**

Gebruiken voor fotografische beelden of grafische afbeeldingen. (Foutdiffusie is een methode om gesimuleerde grijze beelden te creëren zonder daarbij gebruik te maken van echte grijze punten. Zwarte punten worden in een bepaald patroon geplaatst om een grijze schijn te geven.)

- **Ware grijstinten**

Gebruiken voor fotografische beelden of grafische afbeeldingen. Deze modus is nauwkeuriger omdat hij tot 256 tinten grijs gebruikt.

- **24bit kleur**

Gebruiken om een afbeelding aan te maken met de nauwkeurigste kleurproductie. Deze modus gebruikt maximaal 16,8 miljoen kleuren om de afbeelding te scannen, maar vergt het meeste geheugen en de langste overdrachtstijd.

### 3. Documentgrootte

Selecteer het exacte formaat van uw document in de vooraf ingestelde scanformaten.

- Als u **Afwijkende** selecteert, kunt u de documentgrootte specificeren.

---

#### 4. beeld aanpassen

Klik op de knop **beeld aanpassen** om andere beeldkwaliteiten aan te passen.

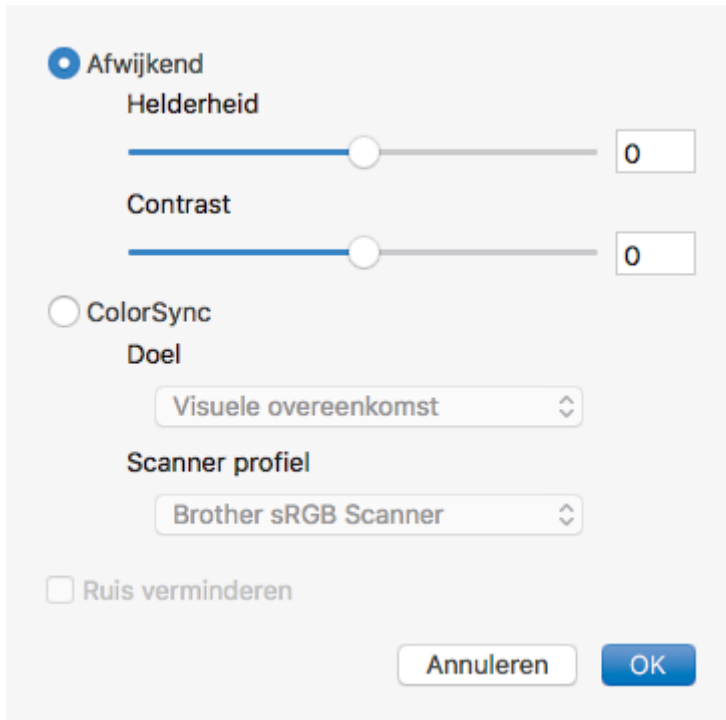

##### Helderheid

U kunt het niveau voor de **Helderheid** instellen door de schuifregelaar naar links of rechts te schuiven om het beeld lichter of donkerder te maken. Als het gescande beeld te licht is, moet u voor de helderheid een lagere waarde opgeven en het document nogmaals scannen. Als het gescande beeld te donker is, moet u voor de helderheid een hogere waarde opgeven en het document nogmaals scannen. U kunt ook een waarde in het vak invoeren om de helderheid in te stellen.

##### Contrast

Verhoog of verlaag het **Contrast** door de schuifbalk naar rechts of links te slepen. Het verhogen van het contrast benadrukt de donkere en lichte gedeelten van het beeld, terwijl het verlagen ervan meer details weergeeft in de grijze zones. U kunt ook een waarde in het vak invoeren om het contrast in te stellen.

##### Ruis verminderen

Met deze optie verbetert u de kwaliteit van de gescande afbeeldingen. De optie **Ruis verminderen** is beschikbaar wanneer u de optie **24bit kleur** en de scanresolutie **300 x 300 dpi**, **400 x 400 dpi** of **600 x 600 dpi** geselecteerd hebt.

#### 5. Beeld draaien

Bewerk de gescande afbeelding.

#### ✓ Verwante informatie

- [Scannen met behulp van TWAIN-compatibele toepassingen \(Mac\)](#)
-

## Kopiëren

- Een document kopiëren
- Gekopieerde afbeeldingen vergroten of verkleinen
- Kopieën sorteren
- Kopieën met paginalay-out maken (N op 1 of Poster)
- Kopiëren op beide zijden van het papier (tweezijdig kopiëren)
- Een identiteitskaart kopiëren
- Kopiëren in inkt besparen-modus
- Kopieeropties



## Een document kopiëren

>> DCP-J572DW/MFC-J491DW/MFC-J497DW

>> DCP-J772DW/DCP-J774DW/MFC-J890DW/MFC-J895DW

### DCP-J572DW/MFC-J491DW/MFC-J497DW

1. Zorg ervoor dat u papier met het juiste formaat in de papierlade hebt geplaatst.
2. Plaats uw document.
3. (MFC-J491DW/MFC-J497DW) Druk op  (**KOPIE (COPY)**).

Op het LCD-scherm wordt het volgende weergegeven:

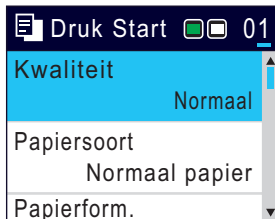

4. Voer het aantal exemplaren op een van de volgende manieren in:
  - Druk op het bedieningspaneel op - of +.
  - Voer het aantal exemplaren in met behulp van de kiestoetsen.
5. Wijzig indien nodig de kopieerinstellingen.

Druk op ▲ of ▼ om door de kopieerinstellingen te bladeren. Wanneer de gewenste instelling gemarkeerd is, drukt u op **OK**.



- Wanneer u ander papier dan normaal papier van A4-formaat in de lade plaatst, moet u de instellingen bij [Papierform. (Papierformaat)] en [Papiersoort] wijzigen.

6. Wanneer u klaar bent, drukt u op **Mono Start** of **Kleur Start (Colour Start)**.



Druk op **Stop/Eindigen (Stop/Exit)** om het kopiëren te stoppen.

### DCP-J772DW/DCP-J774DW/MFC-J890DW/MFC-J895DW

1. Zorg ervoor dat u papier met het juiste formaat in de papierlade hebt geplaatst.
2. Plaats uw document.
3. Druk op  [Kopiëren].

Op het touchscreen wordt het volgende weergegeven:

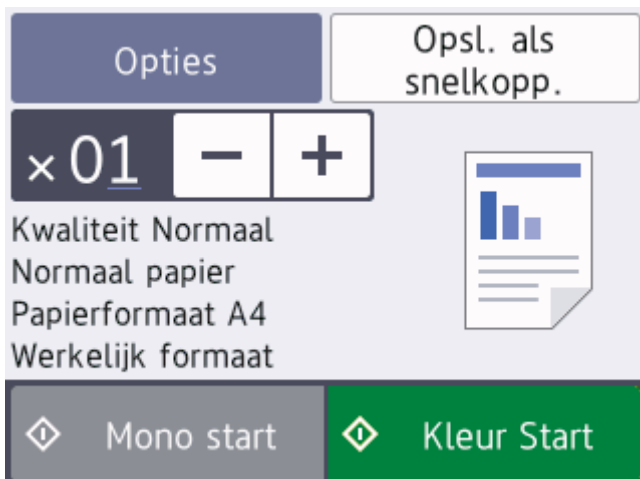

#### 4. Wijzig indien nodig de kopieerinstellingen.



Wanneer u ander papier dan normaal papier van A4-formaat in de lade plaatst, moet u de instellingen bij [Papierform. (Papierformaat)] en [Papiersoort] wijzigen door op [Opties] te drukken.

Optie	Beschrijving
 (Aantal kopieën)	Voer het aantal exemplaren op een van de volgende manieren in: <ul style="list-style-type: none"><li>• Druk op het touchscreen op – of +.</li><li>• Druk op  om het toetsenbord op het touchscreen weer te geven en voer vervolgens het aantal exemplaren via het toetsenbord in. Druk op OK.</li></ul>
Opties	Druk op  om alleen de kopieerinstellingen voor de volgende kopie te wijzigen. Wanneer u klaar bent met het wijzigen van de instellingen, drukt u op OK.
Aanduidingen huidige instellingen	Druk op het gedeelte dat in de vorige stap op het scherm werd aangegeven om deze instellingen alleen voor de volgende fax te wijzigen. <ul style="list-style-type: none"><li>• Kwaliteit</li><li>• Papiersoort</li><li>• Papierform. (Papierformaat)</li><li>• Vergr./verklein</li></ul> Wanneer u klaar bent met het wijzigen van de instellingen, drukt u op OK.



Als u klaar bent met het selecteren van nieuwe opties, kunt u ze opslaan door op de knop [Opsl. als snelkopp. (Opslaan als snelkoppeling)] te drukken.

#### 5. Druk op [Mono start] of [Kleur Start].



Druk op  om het kopiëren te stoppen.



### Verwante informatie

- [Kopiëren](#)

#### Gerelateerde onderwerpen:

- [Documenten in de ADF \(automatische documentinvoer\) plaatsen](#)
- [Documenten op de glasplaat plaatsen](#)
- [Kopieeropties](#)

## Gekopieerde afbeeldingen vergroten of verkleinen

Selecteer een vergrotings- of verkleiningspercentage om uw gekopieerde gegevens een ander formaat te geven.

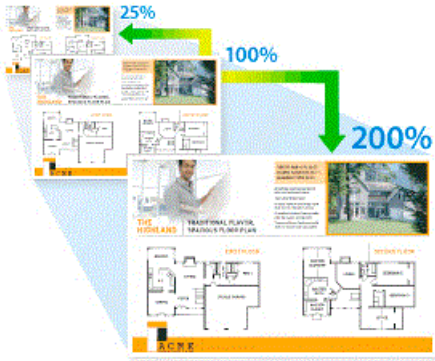

>> DCP-J572DW/MFC-J491DW/MFC-J497DW  
>> DCP-J772DW/DCP-J774DW/MFC-J890DW/MFC-J895DW

### DCP-J572DW/MFC-J491DW/MFC-J497DW

1. Plaats uw document.
2. (MFC-J491DW/MFC-J497DW) Druk op  (KOPIE (COPY)).
3. Voer het aantal exemplaren op een van de volgende manieren in:
  - Druk op het bedieningspaneel op - of +.
  - Voer het aantal exemplaren in met behulp van de kiestoetsen.
4. Druk op ▲ of ▼ om [Vergr./verklein (Vergr./verkl.)] te selecteren. Druk op **OK**.
5. Druk op ▲ of ▼ om de beschikbare opties te selecteren. Druk op **OK**.
6. Ga op een van de volgende manieren te werk:
  - Als u de optie [Vergroten] of [Verkleinen] hebt geselecteerd, drukt u op ▲ of ▼ om het gewenste vergrotings- of verkleiningspercentage te selecteren. Druk op **OK**.
  - Als u de optie [Aangep. (25-400%) (Aangepast (25-400%))] hebt geselecteerd, voert u een vergrotingspercentage van [25%] tot [400%] in. Druk op **OK**.
  - Als u de optie [100%] of [Aanp. aan pag.] hebt geselecteerd, gaat u naar de volgende stap.
7. Wanneer u klaar bent, drukt u op **Mono Start** of **Kleur Start (Colour Start)**.



Als u de optie [Aanp. aan pag.] hebt geselecteerd, wordt de kopieergrootte afgestemd op het papierformaat dat op de machine is ingesteld.

- De optie [Aanp. aan pag.] werkt niet naar behoren als het document op de glasplaat meer dan 3 graden schuin ligt. Gebruik de documentgeleiders aan de linker- en bovenzijde om uw document in de linkerbovenhoek van de glasplaat te leggen, met de bedrukte zijde naar beneden.
- De optie [Aanp. aan pag.] is niet beschikbaar als u de ADF gebruikt.
- De optie [Aanp. aan pag.] is niet beschikbaar voor documenten van Legal-formaat.

### DCP-J772DW/DCP-J774DW/MFC-J890DW/MFC-J895DW

1. Plaats uw document.
2. Druk op  [Kopieren].
3. Voer het aantal exemplaren op een van de volgende manieren in:
  - Druk op het touchscreen op [-] of [+].

- 
- Druk op **x01** om het toetsenbord op het touchscreen weer te geven en voer vervolgens het aantal exemplaren via het toetsenbord in. Druk op [OK].
4. Druk op [Opties] > [Vergr./verklein].
  5. Druk op ▲ of ▼ om de beschikbare opties weer te geven en druk vervolgens op de optie die u wilt wijzigen.
  6. Ga op een van de volgende manieren te werk:
    - Als u de optie [Vergroten] of [Verkleinen] hebt geselecteerd, drukt u op het gewenste vergrotings- of verkleiningspercentage.
    - Als u de optie [Aangep. (25-400%) (Aangepast (25-400%))] hebt geselecteerd, drukt u op  (Backspace) om het weergegeven percentage te wissen of drukt u op ◀ om de cursor te verplaatsen, en voert u vervolgens een vergrotings- of verkleiningspercentage tussen [25%] en [400%] in.  
Druk op [OK].
    - Als u de optie [100%] of [Aanp. aan pag.] hebt geselecteerd, gaat u naar de volgende stap.
  7. Controleer de weergegeven lijst met geselecteerde opties en druk vervolgens op [OK].
  8. Wanneer u klaar bent met het wijzigen van de instellingen, drukt u op [Mono start] of [Kleur Start].



Als u de optie [Aanp. aan pag.] hebt geselecteerd, wordt de kopieergrootte afgestemd op het papierformaat dat op de machine is ingesteld.

- De optie [Aanp. aan pag.] werkt niet naar behoren als het document op de glasplaat meer dan 3 graden schuin ligt. Gebruik de documentgeleiders aan de linker- en bovenzijde om uw document in de linkerbovenhoek van de glasplaat te leggen, met de bedrukte zijde naar beneden.
- De optie [Aanp. aan pag.] is niet beschikbaar als u de ADF gebruikt. (Alleen ADF-modellen)
- De optie [Aanp. aan pag.] is niet beschikbaar voor documenten van Legal-formaat.



## Verwante informatie

- [Kopiëren](#)

## Kopieën sorteren

Meerdere kopieën sorteren. Pagina's worden gestapeld in de orde waarin ze worden ingevoerd, dat is: 1, 2, 3 enzovoort.

>> [DCP-J572DW/MFC-J491DW/MFC-J497DW](#)

>> [DCP-J772DW/DCP-J774DW/MFC-J890DW/MFC-J895DW](#)

### DCP-J572DW/MFC-J491DW/MFC-J497DW

1. Plaats uw document.
2. (MFC-J491DW/MFC-J497DW) Druk op  (**KOPIE (COPY)**).
3. Voer het aantal exemplaren op een van de volgende manieren in:
  - Druk op het bedieningspaneel op - of +.
  - Voer het aantal exemplaren in met behulp van de kiestoetsen.
4. Druk op ▲ of ▼ om het volgende te selecteren:
  - a. Selecteer [Stapel/Sorteer]. Druk op **OK**.
  - b. Selecteer [Sorteer]. Druk op **OK**.
5. Druk op **Mono Start** of **Kleur Start (Colour Start)**. Als u het document in de ADF (alleen modellen met ADF) hebt geplaatst, scant de machine het document en begint vervolgens met afdrucken.
6. Als u de glasplaat gebruikt, herhaalt u de volgende stappen voor elke pagina van het document:
  - Plaats de volgende pagina op de glasplaat en druk vervolgens op ► om de pagina te scannen.
  - Zodra alle pagina's zijn gescand, drukt u op ◀ om het afdrucken te starten.

### DCP-J772DW/DCP-J774DW/MFC-J890DW/MFC-J895DW

1. Plaats uw document.
2. Druk op  [Kopiëren].
3. Voer het aantal exemplaren op een van de volgende manieren in:
  - Druk op het touchscreen op [-] of [+].
  - Druk op  om het toetsenbord op het touchscreen weer te geven en voer vervolgens het aantal exemplaren via het toetsenbord in. Druk op [OK].
4. Druk op [Opties] > [Stapel/Sorteer] > [Sorteer].
5. Controleer de weergegeven lijst met geselecteerde instellingen en druk vervolgens op [OK].
6. Wanneer u klaar bent met het wijzigen van de instellingen, drukt u op [Mono start] of [Kleur Start]. Als u het document in de ADF (alleen modellen met ADF) hebt geplaatst, scant de machine het document en begint vervolgens met afdrucken.
7. Als u de glasplaat gebruikt, herhaalt u de volgende stappen voor elke pagina van het document:
  - Plaats de volgende pagina op de glasplaat en druk vervolgens op [Doorgaan] om de pagina te scannen.
  - Wanneer alle pagina's zijn gescand, drukt u op [Voltooien].

### **Verwante informatie**

- [Kopiëren](#)

## Kopieën met paginalay-out maken (N op 1 of Poster)

De functie N-in-1-kopieën bespaart papier door twee of vier pagina's van uw document op één pagina van de kopie te kopiëren. De posterfunctie verdeelt uw document in secties en vergroot vervolgens de secties zodat u ze tot een poster kunt samenvoegen. Om een poster af te drukken, gebruikt u de glasplaat.





- Zorg ervoor dat het papierformaat op A4 of Letter is ingesteld.
- U kunt slechts één posterkopie per keer maken.



>> DCP-J572DW/MFC-J491DW/MFC-J497DW

>> DCP-J772DW/DCP-J774DW/MFC-J890DW/MFC-J895DW

### DCP-J572DW/MFC-J491DW/MFC-J497DW

1. Plaats uw document.
2. (MFC-J491DW/MFC-J497DW) Druk op  (KOPIE (COPY)).
3. Voer het aantal exemplaren op een van de volgende manieren in:
  - Druk op het bedieningspaneel op - of +.
  - Voer het aantal exemplaren in met behulp van de kiestoetsen.
4. Druk op ▲ of ▼ om [Paginalay-out (Pagina lay-out)] te selecteren. Druk op **OK**.
5. Druk op ▲ of ▼ om de opties weer te geven en druk vervolgens op **OK** om de gewenste optie te selecteren.

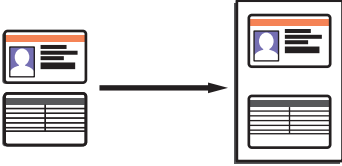
Optie	Beschrijving
Uit (1op1)	-
2 op 1 (staand)	

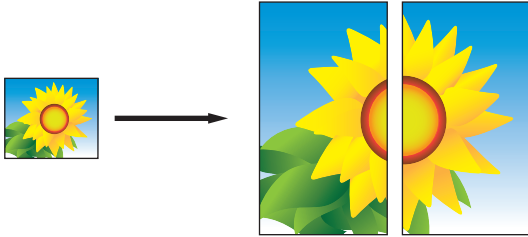
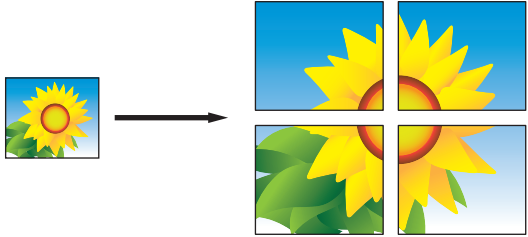
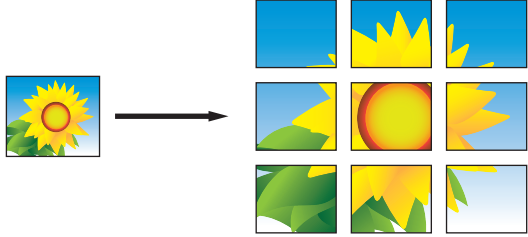



Optie	Beschrijving
2 op 1 (liggend)	
2op1 (ID) (Met behulp van de glasplaat)	
4 op 1 (staand)	
4 op 1 (liggend)	
Poster (2x1) (Met behulp van de glasplaat)	
Poster (2x2) (Met behulp van de glasplaat)	
Poster (3x3) (Met behulp van de glasplaat)	

6. Druk op **Mono Start** of **Kleur Start (Colour Start)**. Als u het document in de ADF hebt geplaatst of een poster maakt, worden de pagina's door de machine gescand en wordt het afdrukken gestart.
7. Als u de glasplaat gebruikt, herhaalt u de volgende stappen voor elke pagina van het document:
  - Plaats de volgende pagina op de glasplaat en druk vervolgens op ► om de pagina te scannen.
  - Zodra alle pagina's zijn gescand, drukt u op ◀ om het afdrukken te starten.

## DCP-J772DW/DCP-J774DW/MFC-J890DW/MFC-J895DW

1. Plaats uw document.
2. Druk op  [Kopiëren].
3. Voer het aantal exemplaren op een van de volgende manieren in:

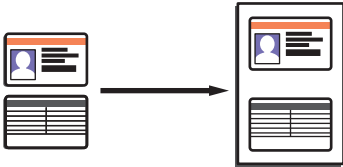
- Druk op het touchscreen op [-] of [+].
  - Druk op **x01** om het toetsenbord op het touchscreen weer te geven en voer vervolgens het aantal exemplaren via het toetsenbord in. Druk op [OK].
4. Druk op [Opties] > [Paginalay-out (Pagina lay-out)].
  5. Druk op ▲ of ▼ om de opties weer te geven en druk vervolgens op de optie naar keuze.

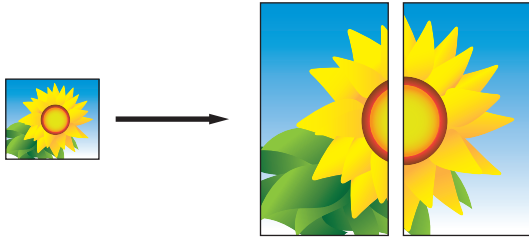
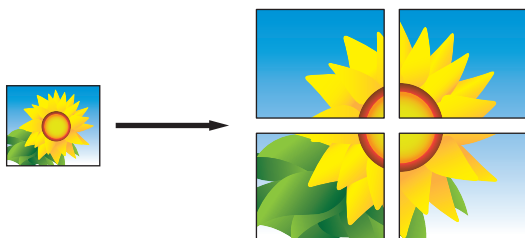
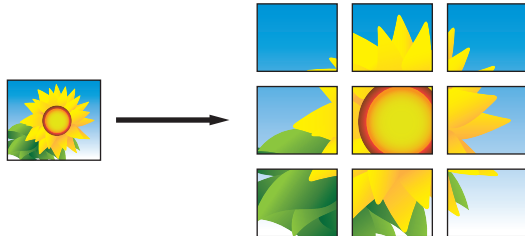
Optie	Beschrijving
Uit (1op1)	-
2 op 1 (staand)	
2 op 1 (liggend)	
2op1 (ID) (Met behulp van de glasplaat)	
4 op 1 (staand)	
4 op 1 (liggend)	
Poster (2x1) (Met behulp van de glasplaat)	
Poster (2x2) (Met behulp van de glasplaat)	
Poster (3x3) (Met behulp van de glasplaat)	



- 
6. Controleer de weergegeven lijst met geselecteerde instellingen en druk vervolgens op [OK].
  7. Wanneer u klaar bent met het wijzigen van de instellingen, drukt u op [Mono start] of [Kleur Start]. Als u het document in de ADF (alleen modellen met ADF) hebt geplaatst of een poster maakt, worden de pagina's door de machine gescand en wordt het afdrukken gestart.
  8. Als u de glasplaat gebruikt, herhaalt u de volgende stappen voor elke pagina van het document:
    - Plaats de volgende pagina op de glasplaat en druk vervolgens op [Doorgaan] om de pagina te scannen.
    - Wanneer alle pagina's zijn gescand, drukt u op [Voltooien].



### Verwante informatie

- [Kopiëren](#)
-

## Kopiëren op beide zijden van het papier (tweezijdig kopiëren)

Verminder de hoeveelheid papier die u gebruikt door op beide zijden van het papier te kopiëren.

- U moet uit de volgende opties een tweezijdige kopieerlay-out kiezen voordat u tweezijdig kunt beginnen te kopiëren.
- De lay-out van uw originele document bepaalt welke tweezijdige kopieerlay-out u moet kiezen.
- We raden u aan enkelzijdige documenten voor 2-zijdig kopiëren in de ADF te plaatsen. (Alleen ADF-modellen)
- (MFC-J491DW/MFC-J497DW/MFC-J890DW/MFC-J895DW)  
Als u handmatig tweezijdige kopieën maakt van een tweezijdig document, gebruikt u de glasplaat.
- U kunt alleen normaal papier in het formaat A4, A5 of Letter gebruiken.

### Staand

#### Enkelzijdig naar tweezijdig (lange zijde omdraaien)

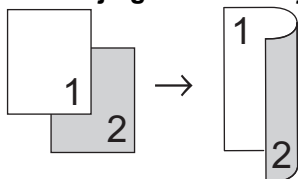

#### Enkelzijdig naar tweezijdig (korte zijde omdraaien)

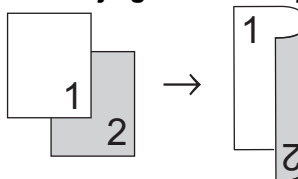

#### Tweezijdig naar tweezijdig

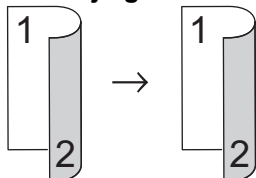

### Liggend

#### Enkelzijdig naar tweezijdig (lange zijde omdraaien)

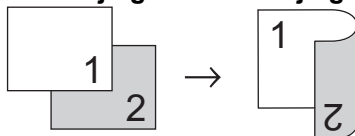

#### Enkelzijdig naar tweezijdig (korte zijde omdraaien)

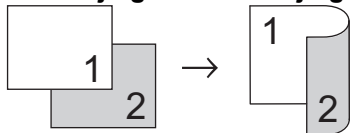

#### Tweezijdig naar tweezijdig

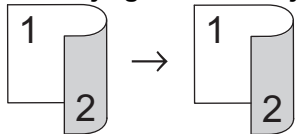

>> [DCP-J572DW/MFC-J491DW/MFC-J497DW](#)

>> [DCP-J772DW/DCP-J774DW/MFC-J890DW/MFC-J895DW](#)

## DCP-J572DW/MFC-J491DW/MFC-J497DW

1. Plaats uw document.
2. (MFC-J491DW/MFC-J497DW) Druk op  (KOPIE (COPY)).
3. Voer het aantal exemplaren op een van de volgende manieren in:
  - Druk op het bedieningspaneel op - of +.
  - Voer het aantal exemplaren in met behulp van de kiestoetsen.
4. Om meerdere kopieën te sorteren, drukt u op ▲ of ▼ om het volgende te selecteren:
  - a. Selecteer [Stapel/Sorteer]. Druk op **OK**.
  - b. Selecteer [Sorteer]. Druk op **OK**.
5. Druk op ▲ of ▼ om [2-zijdige kopie] te selecteren. Druk op **OK**.
6. Ga op een van de volgende manieren te werk:
  - Als u tweezijdige kopieën wilt maken van een eenzijdig document, drukt u op ▲ of ▼ om het volgende te selecteren:
    - a. Om de lay-outopties te wijzigen selecteert u [Lay-out]. Druk op **OK**.
    - b. Selecteer [Lange zijde omslaan] of [Korte zijde omslaan]. Druk op **OK**.
    - c. Selecteer [1-zijdig⇒2-zijdig]. Druk op **OK**.
  - Als u handmatig tweezijdige kopieën wilt maken van een tweezijdig document, drukt u op ▲ of ▼ om [2-zijdig ⇒2-zijdig] te selecteren. Druk op **OK**.



Gebruik de glasplaat om handmatig tweezijdige kopieën van tweezijdige documenten te maken.

7. Druk op **Mono Start** of **Kleur Start (Colour Start)**. Als u het document in de ADF (automatische documentinvoer) (alleen modellen met ADF (automatische documentinvoer)) hebt geplaatst, scant de machine de pagina's en begint vervolgens met afdrukken.
8. Als u de glasplaat gebruikt, herhaalt u de volgende stappen voor elke pagina van het document:
  - Plaats de volgende pagina op de glasplaat en druk vervolgens op ► om de pagina te scannen.
  - Zodra alle pagina's zijn gescand, drukt u op ◀ om het afdrukken te starten.

Raak de afgedrukte pagina NIET aan voordat deze de tweede keer is uitgeworpen. De machine drukt de eerste zijde af, werpt het papier uit en voert het papier vervolgens weer in om de tweede zijde af te drukken.



Als u last hebt van vlekkerige afdrukken of papierstoringen, gaat u als volgt te werk:

1. Druk op **Instellingen (Settings)**.
2. Selecteer [Standaardinst.]. Druk op **OK**.
3. Selecteer [Onderhoud]. Druk op **OK**.
4. Selecteer [Afdruk opties]. Druk op **OK**.
5. Selecteer [Verminder vlekken]. Druk op **OK**.
6. Wijzig de instellingen. Druk op **OK**.

## DCP-J772DW/DCP-J774DW/MFC-J890DW/MFC-J895DW

1. Plaats uw document.
2. Druk op  [Kopiëren].
3. Voer het aantal exemplaren op een van de volgende manieren in:
  - Druk op het touchscreen op [-] of [+].
  - Druk op **x01** om het toetsenbord op het touchscreen weer te geven en voer vervolgens het aantal exemplaren via het toetsenbord in. Druk op [OK].
4. Om meerdere kopieën te sorteren, drukt u op [Opties] > [Stapel/Sorteer] > [Sorteer].

- 
5. Druk op ▲ of ▼ om de optie [2-zijdige kopie] weer te geven en druk er vervolgens op.
  6. Ga op een van de volgende manieren te werk:
    - Als u tweezijdige kopieën wilt maken van een enkelzijdig document, volgt u de onderstaande stappen:
      - a. Druk op [Lay-out] en vervolgens op [Lange zijde omslaan] of [Korte zijde omslaan] om de lay-outopties te wijzigen.
      - b. Druk op [1-zijdig⇒2-zijdig].
    - Als u handmatig tweezijdige kopieën wilt maken van een tweezijdig document, drukt u op [2-zijdig⇒2-zijdig].



---

Gebruik de glasplaat om handmatig tweezijdige kopieën van tweezijdige documenten te maken.

---

7. Controleer uw instellingen op het touchscreen en druk op [OK].
8. Druk op [Mono start] of [Kleur Start]. Als u het document in de ADF (alleen modellen met ADF) hebt geplaatst, scant de machine het document en begint vervolgens met afdrukken.
9. Als u de glasplaat gebruikt, herhaalt u de volgende stappen voor elke pagina van het document:
  - Plaats de volgende pagina op de glasplaat en druk vervolgens op [Doorgaan] om de pagina te scannen.
  - Wanneer alle pagina's zijn gescand, drukt u op [Voltooien].

Raak de afgedrukte pagina NIET aan voordat deze de tweede keer is uitgeworpen. De machine drukt de eerste zijde af, werpt het papier uit en voert het papier vervolgens weer in om de tweede zijde af te drukken.



---

Als de afdrucken vlekken bevatten of het papier vastloopt, drukt u op  [Instell.] > [Onderhoud] > [Afdrukopties] > [Verminder vlekken] en verandert u de instellingen.

---



## Verwante informatie

- [Kopiëren](#)

### Gerelateerde onderwerpen:

- [De afdrukinstellingen wijzigen bij afdrukproblemen](#)
-

## Een identiteitskaart kopiëren

Gebruik de functie [2op1 (ID)] om beide zijden van een identiteitskaart op één pagina te kopiëren, waarbij het originele kaartformaat wordt behouden.



- Zorg ervoor dat het papierformaat op A4 of Letter is ingesteld.
- U dient zich bij het kopiëren van identiteitskaarten aan de daarvoor geldende regels te houden. Meer gedetailleerde informatie ►► *Handleiding product veiligheid*

>> [DCP-J572DW/MFC-J491DW/MFC-J497DW](#)

>> [DCP-J772DW/DCP-J774DW/MFC-J890DW/MFC-J895DW](#)

### DCP-J572DW/MFC-J491DW/MFC-J497DW

1. Plaats uw identiteitskaart met de bedrukte zijde naar beneden in de linkerbovenhoek van de glasplaat.

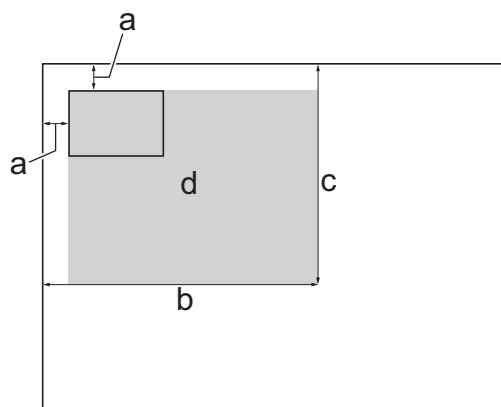

- a. 3 mm of groter (boven, links)
  - b. 207 mm
  - c. 145 mm
  - d. Scangebied
2. (MFC-J491DW/MFC-J497DW) Druk op  (KOPIE (COPY)).
  3. Voer het aantal exemplaren op een van de volgende manieren in:
    - Druk op het bedieningspaneel op - of +.
    - Voer het aantal exemplaren in met behulp van de kiestoetsen.
  4. Druk op ▲ of ▼ om het volgende te selecteren:
    - a. Selecteer [Paginalay-out (Pagina lay-out)]. Druk op **OK**.
    - b. Selecteer [2op1 (ID)]. Druk op **OK**.
  5. Druk op **Mono Start** of **Kleur Start (Colour Start)**.

De machine begint één zijde van de identiteitskaart te scannen.
  6. Als de machine klaar is met het scannen van de eerste zijde, draait u de identiteitskaart om en klikt u vervolgens op ► om de andere zijde te scannen.

1. Plaats uw identiteitskaart met de bedrukte zijde naar beneden in de linkerbovenhoek van de glasplaat.

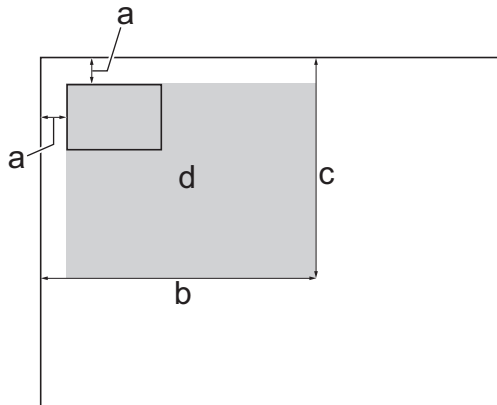

- a. 3 mm of groter (boven, links)
  - b. 207 mm
  - c. 145 mm
  - d. Scangebied
2. Druk op  [Kopiëren].
  3. Voer het aantal exemplaren op een van de volgende manieren in:
    - Druk op het touchscreen op [-] of [+].
    - Druk op **x01** om het toetsenbord op het touchscreen weer te geven en voer vervolgens het aantal exemplaren via het toetsenbord in. Druk op [OK].
  4. Druk op [Opties] > [Paginalay-out (Pagina lay-out)] > [2op1(ID)].
  5. Controleer en bevestig de weergegeven lijst met geselecteerde instellingen. Wanneer u klaar bent met het wijzigen van de instellingen, drukt u op [OK].
  6. Druk op [Mono start] of [Kleur Start].  
De machine begint één zijde van de identiteitskaart te scannen.
  7. Als de machine klaar is met het scannen van de eerste zijde, draait u de identiteitskaart om en klikt u vervolgens op [Doorgaan] om de andere zijde te scannen.



### Verwante informatie

- [Kopiëren](#)

## Kopiëren in inkt besparen-modus

Gerelateerde modellen: MFC-J890DW/MFC-J895DW

Wanneer u inkt besparen-modus selecteert, drukt het apparaat kleuren lichter af en benadrukt hij de omtrekken van de afbeeldingen.



- De hoeveelheid inkt die wordt bespaard, is afhankelijk van het type document dat u afdruckt.
- De inktbespaarstand kan ervoor zorgen dat de afdrucken er anders uitzien dan uw originele document.
- De inktbespaarstand wordt ondersteund door technologie van Reallusion, Inc.



1. Plaats uw document.
2. Druk op  [Kopiëren].
3. Voer het aantal exemplaren op een van de volgende manieren in:
  - Druk op het touchscreen op [-] of [+].
  - Druk op **x01** om het toetsenbord op het touchscreen weer te geven en voer vervolgens het aantal exemplaren via het toetsenbord in. Druk op [OK].
4. Druk op [Opties] > [Geavanceerde instellingen] > [Inktspaarmodus (Inkt besparen)].
5. Controleer de weergegeven lijst met geselecteerde instellingen en druk vervolgens op [OK].
6. Wanneer u klaar bent met het wijzigen van de instellingen, drukt u op [Mono start] of [Kleur Start].

### ✓ Verwante informatie

- [Kopiëren](#)

## Kopieeropties

>> DCP-J572DW/MFC-J491DW/MFC-J497DW

>> DCP-J772DW/DCP-J774DW/MFC-J890DW/MFC-J895DW

### DCP-J572DW/MFC-J491DW/MFC-J497DW

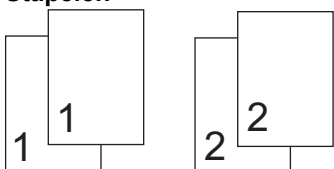
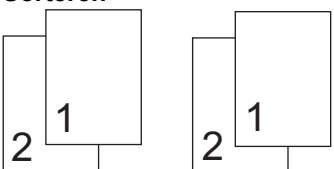
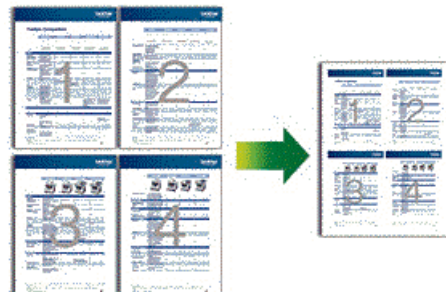
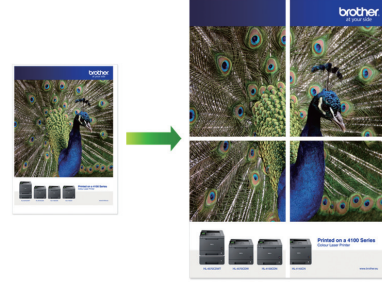
Optie	Beschrijving	
<b>Kwaliteit</b>	Selecteer de kopieerresolutie voor uw type document.	
<b>Papiersoort</b>	Selecteer een papiersoort. Als u op een speciale papiersoort kopieert, stelt u het apparaat in op die papiersoort voor een optimale afdrukkwaliteit.	
<b>Papierform. (Papierformaat)</b>	Selecteer een papierformaat. Als u op een ander formaat dan A4 kopieert, moet u de instelling voor het papierformaat wijzigen.	
<b>Vergr./verklein (Vergr./verkl.)</b>	100%	-
	Vergroten	Selecteer een vergrotingspercentage voor de volgende kopie.
	Verkleinen	Selecteer een verkleiningspercentage voor de volgende kopie.
	Aanp. aan pag.	Hiermee past u het kopieerformaat aan het ingestelde papierformaat aan.
	Aangep. (25-400%) (Aangepast (25-400%))	Voer een vergrotings- of verkleiningspercentage in.
<b>Dichtheid</b>	Verhoog de dichtheid om de tekst donkerder te maken. Verlaag de dichtheid om de tekst lichter te maken.	
<b>Stapel/Sorteer</b>	Selecteer deze optie om meerdere kopieën te stapelen of sorteren.	
	<b>Stapelen</b> 	<b>Sorteren</b> 
<b>Paginalay-out (Pagina lay-out)</b>	Hiermee kunt u N op 1, 2 op 1 (id) of posterkopieën maken.	
	<b>4 op 1</b> 	<b>Poster</b> 



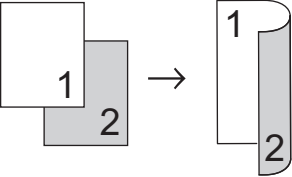
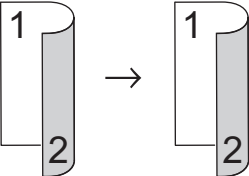
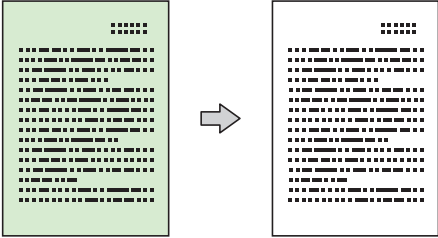



Optie	Beschrijving
<b>2-zijdige kopie</b>	<p>Selecteer deze optie om op beide zijden van het papier te kopiëren.</p> <p><b>1-zijdig→2-zijdig</b></p>  <p><b>2-zijdig→2-zijdig</b></p> 
<b>Achtergrond verw.</b>	<p>Verwijdert de achtergrondkleur van het document in kopieën. De witte achtergrond wordt duidelijker. Dit bespaart wat inkt en kan bepaalde kopieën leesbaarder maken.</p> 
<b>Nieuwe standaard</b>	Hiermee kunt u de kopieerinstellingen die u vaak gebruikt opslaan door deze als standaardinstellingen te definiëren.
<b>Fabrieksinstellingen</b>	Hiermee herstelt u de kopieerinstellingen naar de fabrieksinstellingen.

## DCP-J772DW/DCP-J774DW/MFC-J890DW/MFC-J895DW

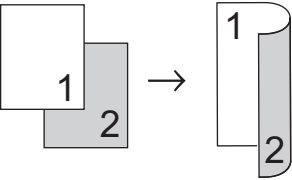
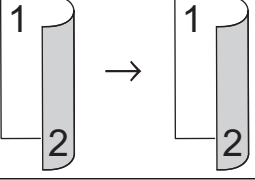
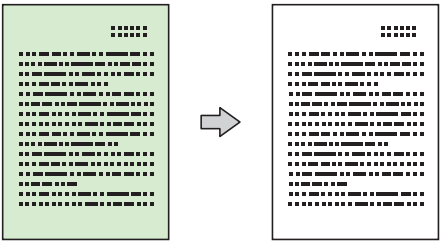
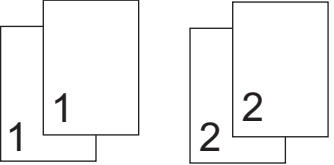
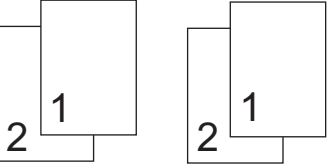
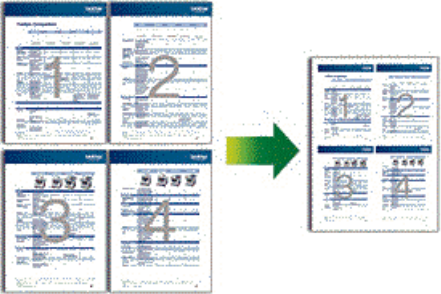
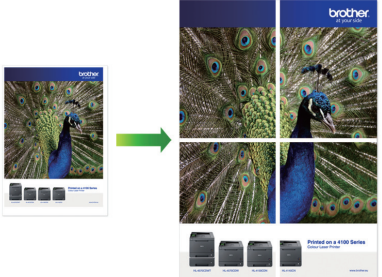
Om kopieerinstellingen te wijzigen, drukt u op de knop [Opties].

Optie	Beschrijving	
<b>Kwaliteit</b>	Selecteer de kopieerresolutie voor uw type document.	
<b>Papiersoort</b>	Selecteer een papiersoort. Als u op een speciale papiersoort kopieert, stelt u het apparaat in op die papiersoort voor een optimale afdrukkwaliteit.	
<b>Papierform. (Papierformaat)</b>	Selecteer een papierformaat. Als u op een ander formaat dan A4 kopieert, moet u de instelling voor het papierformaat wijzigen.	
<b>Vergr./verklein</b>	100%	-
	Vergroten	Selecteer een vergrotingspercentage voor de volgende kopie.
	Verkleinen	Selecteer een verkleiningspercentage voor de volgende kopie.
	Aanp. aan pag.	Hiermee past u het kopieerformaat aan het ingestelde papierformaat aan.
	Aangep. (25-400%) (Aangepast (25-400%))	Voer een vergrotings- of verkleiningspercentage in.
<b>2-zijdige kopie</b>	Selecteer deze optie om op beide zijden van het papier te kopiëren.	

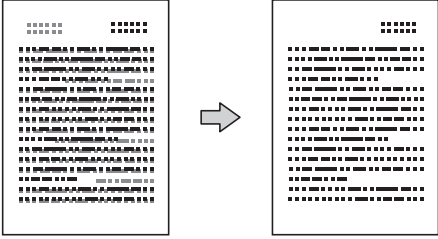
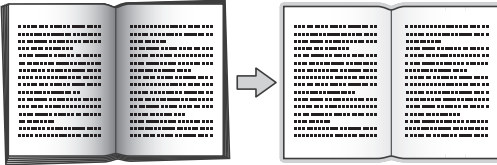
Optie	Beschrijving
	<p><b>1-zijdig→2-zijdig</b></p>  <p><b>2-zijdig→2-zijdig</b></p> 
<b>Dichtheid</b>	<p>Verhoog de dichtheid om de tekst donkerder te maken.</p> <p>Verlaag de dichtheid om de tekst lichter te maken.</p>
<b>Achtergr. kleur verwijderen</b>	<p>Verwijdert de achtergrondkleur van het document in kopieën. De witte achtergrond wordt duidelijker. Dit bespaart wat inkt en kan bepaalde kopieën leesbaarder maken.</p> 
<b>Stapel/Sorteer</b>	<p>Selecteer deze optie om meerdere kopieën te stapelen of sorteren.</p> <p><b>Stapelen</b></p>  <p><b>Sorteren</b></p> 
<b>Paginalay-out (Pagina lay-out)</b>	<p>Hiermee kunt u N op 1, 2 op 1 (id) of posterkopieën maken.</p> <p><b>4 op 1</b></p>  <p><b>Poster</b></p> 
<b>Geavanceerde instellingen (MFC-J890DW/ MFC-J895DW)</b>	<p>Inktspaarmodus (Inkt besparen)</p> <p>Hiermee worden kleuren lichter afgedrukt en de randen van afbeeldingen geaccentueerd.</p> 

Optie	Beschrijving
	<p>Dun papier (Dun papier kopiëren)</p> <p>Hiermee voorkomt u dat de afdruk op de andere zijde doorschemert.</p> 
	<p>Boek kop. (Boek kopiëren)</p> <p>Hiermee worden donkere randen en scheefstand gecorrigeerd bij het kopiëren via de glasplaat.</p> 
	<p>Watermerk kop.</p> <p>Hiermee kunt u tekst als een watermerk in uw document plaatsen.</p> 
Nieuwe standaard	Hiermee kunt u de kopieerinstellingen die u vaak gebruikt opslaan door deze als standaardinstellingen te definiëren.
Fabrieksinstellingen	Hiermee herstelt u de kopieerinstellingen naar de fabrieksinstellingen.



- U kunt de huidige instellingen opslaan door op [Opsl. als snelkopp. (Opslaan als snelkoppeling)] te drukken.
- (MFC-J890DW/MFC-J895DW)  
De functies Inkt besparen, Dun papier kopiëren, Boek kopiëren en Watermerk kopiëren worden ondersteund door technologie van Reallusion, Inc.



## Verwante informatie

- [Kopiëren](#)

### Gerelateerde onderwerpen:

- [Een document kopiëren](#)

## Faxen

- Een fax verzenden
- Faxen ontvangen
- Voicehandelingen en faxnummers
- Telefoondiensten en externe apparaten
- Faxrapporten
- PC-FAX

## Een fax verzenden

- Een fax verzenden vanaf uw Brother-machine
- Een fax handmatig verzenden
- Een fax verzenden aan het einde van een gesprek
- Dezelfde fax naar meer dan een bestemming verzenden (groepsverzenden)
- Een fax in realtime verzenden
- Een fax verzenden op een specifiek tijdstip (uitgestelde fax)
- De instelling voor automatisch opnieuw kiezen van faxnummers wijzigen
- Een fax die wordt verzonden annuleren
- Een wachtende fax controleren en annuleren
- Faxopties

## Een fax verzenden vanaf uw Brother-machine

Gerelateerde modellen: MFC-J491DW/MFC-J497DW/MFC-J890DW/MFC-J895DW

>> [MFC-J491DW/MFC-J497DW](#)

>> [MFC-J890DW/MFC-J895DW](#)

### MFC-J491DW/MFC-J497DW

1. Plaats uw document in de ADF (automatische documentinvoer) of op de glasplaat.
2. Druk op  (FAX).

Op het LCD-scherm wordt het volgende weergegeven:



3. Voer het faxnummer op een van de volgende manieren in:
  - Via de kiestoetsen (voer het faxnummer handmatig in.)  
Druk met behulp van de kiestoetsen op alle cijfers van het nummer.
  - Herkies (Hiermee wordt het laatst gebelde nummer opnieuw gekozen.)  
Druk op **Herkies/Pauze (Redial/Pause)**.
  - Uitgaande oproep (Hiermee selecteert u een nummer in het overzicht van uitgaande oproepen.)  
Druk op ▲ of ▼ om het volgende te selecteren:
    - a. Selecteer [Oproephist.]. Druk op **OK**.
    - b. Selecteer [Uitg. gesprek]. Druk op **OK**.
    - c. Selecteer het gewenste nummer en druk vervolgens op **OK**.
    - d. Druk op ► om [Toep.] te selecteren.
  - Beller ID (Hiermee selecteert u een nummer in het belleroverzicht.)  
Druk op ▲ of ▼ om het volgende te selecteren:
    - a. Selecteer [Oproephist.]. Druk op **OK**.
    - b. Selecteer [Overzicht beller-id]. Druk op **OK**.
    - c. Selecteer het gewenste nummer en druk vervolgens op **OK**.
    - d. Druk op ► om [Toep.] te selecteren.
  - [Adresboek] (Hiermee selecteert u een nummer in het adresboek.)  
Druk op ▲ of ▼ om het volgende te selecteren:
    - a. Selecteer [Adresboek]. Druk op **OK**.
    - b. Selecteer [Zoeken]. Druk op **OK**.
    - c. Voer een van de volgende handelingen uit:
      - Voer met behulp van de kiestoetsen het tweecijferige snelkiesnummer in.
      - Selecteer op de volgende manieren een nummer in de lijst:
        - i. Selecteer [Alfabet. volgorde] of [Nummervolgorde]. Druk op **OK**.
        - ii. Selecteer het gewenste nummer. Druk op **OK**.
        - iii. Druk op ► om [Toep.] te selecteren.

4. Als u de faxinstellingen wilt wijzigen, drukt u op ▲ of ▼ om de betreffende instelling te selecteren en drukt u vervolgens op **OK**.
5. Wanneer u klaar bent, drukt u op **Mono Start** of **Kleur Start (Colour Start)**.
6. Ga op een van de volgende manieren te werk:
  - Als u de ADF gebruikt, begint het apparaat met scannen en wordt het document verzonden.
  - Als u de glasplaat gebruikt en op **Mono Start** hebt gedrukt, begint het apparaat met het scannen van de eerste pagina.  
Ga naar de volgende stap.
  - Als u de glasplaat gebruikt en op **Kleur Start (Colour Start)** hebt gedrukt, wordt u via het LCD-scherm gevraagd of u een kleurenfax wilt verzenden.  
Druk ter bevestiging op ►. Het apparaat kiest het nummer en begint het document te verzenden.
7. Voer een van de volgende stappen uit als [Volgende Pagina?] op het LCD-scherm wordt weergegeven:
  - Druk op ► om de volgende pagina te scannen. Plaats de volgende pagina op de glasplaat en druk vervolgens op ►. De pagina wordt gescand.  
Herhaal deze stap voor elke volgende pagina.
  - Druk op ◀ om de fax te verzenden wanneer het scannen van de pagina's is voltooid. Het apparaat begint met het verzenden van het document.

## MFC-J890DW/MFC-J895DW

1. Plaats uw document in de ADF (automatische documentinvoer) of op de glasplaat.
2. Druk op  [Fax].



Als [Faxvoorbeeld] is ingesteld op [Aan], drukt u op  [Fax] > [Faxen verzenden].

Op het touchscreen wordt het volgende weergegeven:

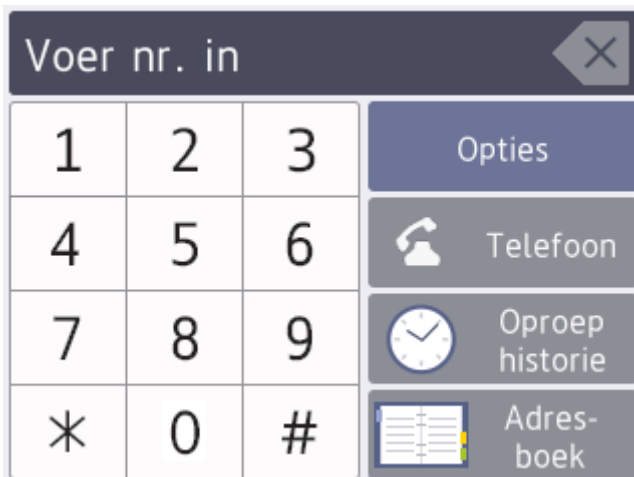

3. Voer het faxnummer op een van de volgende manieren in:
  - Via de kiestoetsen (voer het faxnummer handmatig in.)  
Druk met behulp van het touchscreen op alle cijfers van het nummer.
  - Oproepoverzicht  
Druk op [Oproep historie (Oproep- overzicht)].  
Druk op [Herkies], [Uitg. gesprek] of [Overzicht beller-id].  
Als u [Uitg. gesprek] of [Overzicht beller-id] selecteert, selecteert u het gewenste nummer en drukt u vervolgens op [Toepassen].
  - Adresboek  
Druk op [Adresboek].  
Ga op een van de volgende manieren te werk:

- 
- Selecteer het gewenste nummer en druk vervolgens op [Toepassen].
  - Druk op , voer de eerste letter van de naam in en druk op [OK]. Druk op de gewenste naam. Als de naam twee nummers heeft, drukt u op het gewenste nummer. Druk op [Toepassen].
4. Als u de faxinstellingen wilt wijzigen, drukt u op [Opties].  
Wanneer u klaar bent, drukt u op [OK].
5. Druk op [Fax start].
- Als u de ADF gebruikt, begint de machine met scannen en wordt het document verzonden.
  - Als u de glasplaat gebruikt en [Zwart-wit] bij [Kleurinstelling] selecteert, begint de machine met het scannen van de eerste pagina.  
Ga naar de volgende stap.
  - Als u de glasplaat gebruikt en [Kleur] bij [Kleurinstelling] selecteert, wordt u via het touchscreen gevraagd of u een kleurenfax wilt verzenden.  
Druk ter bevestiging op [Ja (kleurenfax)]. De machine kiest het nummer en begint het document te verzenden.
6. Voer een van de volgende stappen uit als op het touchscreen [Volgende Pagina?] wordt weergegeven:
- Druk op [Nee] als u klaar bent met het scannen van pagina's. Het document wordt verzonden.
  - Druk op [Ja] om de volgende pagina te scannen. Leg de volgende pagina op de glasplaat en druk op [OK]. De machine begint met het scannen van de pagina.
- Herhaal deze stap voor elke volgende pagina.



### Verwante informatie

- [Een fax verzenden](#)

#### Gerelateerde onderwerpen:

- [Faxopties](#)
-



## Een fax handmatig verzenden

Gerelateerde modellen: MFC-J491DW/MFC-J497DW/MFC-J890DW/MFC-J895DW

Met handmatig fax verzenden kunt u het kiezen, bellen en de faxontvangsttonen horen terwijl u een fax verzendt.

>> [MFC-J491DW/MFC-J497DW](#)

>> [MFC-J890DW/MFC-J895DW](#)

### MFC-J491DW/MFC-J497DW

1. Plaats uw document.
2. Neem de hoorn van de externe telefoon van de haak en luister of u een kiestoon hoort.
3. Kies het faxnummer op de externe telefoon.
4. Als u faxtonen hoort, drukt u op **Mono Start** of **Kleur Start (Colour Start)**.
  - Als u de glasplaat gebruikt, drukt u op ► om een fax te verzenden.
5. Plaats de hoorn van het externe toestel weer op de haak.

### MFC-J890DW/MFC-J895DW

1. Plaats uw document.
2. Neem de hoorn van de externe telefoon van de haak en luister of u een kiestoon hoort.
3. Kies het faxnummer op de externe telefoon.
4. Als u faxtonen hoort, drukt u op  en vervolgens op [Fax start].
  - Druk op [Verzenden] als u de glasplaat gebruikt.
5. Plaats de hoorn van het externe toestel weer op de haak.

### Verwante informatie

- [Een fax verzenden](#)

## Een fax verzenden aan het einde van een gesprek

Gerelateerde modellen: MFC-J491DW/MFC-J497DW/MFC-J890DW/MFC-J895DW

Aan het einde van een gesprek kunt u een fax verzenden naar de andere partij voordat u allebei ophangt.

>> [MFC-J491DW/MFC-J497DW](#)

>> [MFC-J890DW/MFC-J895DW](#)

### MFC-J491DW/MFC-J497DW

1. Vraag de ontvanger om te wachten op de faxtonen (piepjes) en vervolgens op de starttoets te drukken en dan op te hangen.
2. Plaats uw document.
3. Druk op **Mono Start** of **Kleur Start (Colour Start)**.
  - Als u de glasplaat gebruikt, drukt u op ► om een fax te verzenden.
4. Vervang de hoorn van de externe telefoon.

### MFC-J890DW/MFC-J895DW

1. Vraag de ontvanger om te wachten op de faxtonen (piepjes) en vervolgens op de starttoets te drukken en dan op te hangen.
2. Plaats uw document.
3. Druk op  om de knop [Fax start] weer te geven.
4. Druk op [Fax start].
  - Druk op [Verzenden] als u de glasplaat gebruikt.
5. Vervang de hoorn van de externe telefoon.

### Verwante informatie

- [Een fax verzenden](#)

## Dezelfde fax naar meer dan een bestemming verzenden (groepsverzenden)

Gerelateerde modellen: MFC-J491DW/MFC-J497DW/MFC-J890DW/MFC-J895DW

Gebruik de functie groepsverzenden om dezelfde fax tegelijkertijd naar meerdere faxnummers te verzenden.

- Deze functie is alleen beschikbaar voor zwart-wit faxen.
- Adresboeknummers moeten in het geheugen van de machine zijn opgeslagen voordat u ze kunt gebruiken voor rondsturen.
- Ook groepsnummers moeten in het geheugen van de machine zijn opgeslagen voordat u ze kunt gebruiken voor rondsturen. Groepsnummers bevatten een groot aantal opgeslagen adresboeknummers zodat u sneller kunt kiezen.

>> [MFC-J491DW/MFC-J497DW](#)

>> [MFC-J890DW/MFC-J895DW](#)

### MFC-J491DW/MFC-J497DW

U kunt een fax tegelijkertijd rondsturen naar groepen, adresboeknummers en maximaal 50 met de hand gekozen nummers.

Als u geen van de adresboeknummers voor groepen gebruikt, kunt u faxen rondsturen naar maximaal 90 verschillende nummers.

1. Plaats uw document.
2. Druk op  (FAX).
3. Druk op ▲ of ▼ om [Rondsturen] te selecteren en druk vervolgens op **OK**.
4. Druk op ▲ of ▼ om [Nummer toevoegen (Num toevoeg.)] te selecteren en druk vervolgens op **OK**.
5. U kunt op de volgende manier nummers aan de rondzending toevoegen:
  - Voer een nummer in met behulp van de kiestoetsen:
    - a. Druk op ▲ of ▼ om [Nummer toevoegen (Num toevoeg.)] te selecteren en druk vervolgens op **OK**.
    - b. Voer een nummer in met behulp van de kiestoetsen en druk vervolgens op **OK**.
  - Selecteer een nummer in het adresboek:
    - a. Druk op ▲ of ▼ om [Toevoegen uit adresboek] te selecteren en druk vervolgens op **OK**.
    - b. Druk op ▲ of ▼ om [Alfabet. volgorde] of [Nummervolgorde] te selecteren en druk vervolgens op **OK**.
    - c. Druk op ▲ of ▼ om de gewenste snelkiesnaam of het gewenste nummer te selecteren.
    - d. Druk op ◀ of ▶ om het selectievakje waarbij de snelkiesnaam of het nummer vermeld staat in te schakelen en druk vervolgens op **OK**.
  - Zoek een nummer in het adresboek:
    - a. Druk op ▲ of ▼ om [Zoeken in adresboek] te selecteren en druk vervolgens op **OK**.
    - b. Voer de eerste letter van de naam in met behulp van de kiestoetsen en druk vervolgens op **OK**.
    - c. Druk op ▲ of ▼ om de naam te selecteren en druk vervolgens op **OK**.
    - d. Druk opnieuw op **OK**.
6. Als u klaar bent, drukt u op ▲ of ▼ om [Voltooien] te selecteren. Druk op **OK**.
7. Druk op **Mono Start**.
8. Ga op een van de volgende manieren te werk:

- Als u de ADF gebruikt, begint de machine met scannen en wordt het document verzonden.
  - Als u de glasplaat gebruikt, begint de machine met het scannen van de eerste pagina.
- Voer een van de volgende stappen uit als [Volgende Pagina?] op het LCD-scherm wordt weergegeven:

- Druk op ► om de volgende pagina te scannen. Plaats de volgende pagina op de glasplaat en druk vervolgens op ►. De pagina wordt gescand.  
Herhaal deze stap voor elke volgende pagina.
- Druk op ◀ om een fax te verzenden wanneer het scannen van de pagina's is voltooid. Het apparaat begint met het verzenden van het document.



Als het bericht [Geheugen vol] verschijnt, drukt u op **Stop/Eindigen (Stop/Exit)** om te annuleren.

## MFC-J890DW/MFC-J895DW

U kunt een fax tegelijkertijd rondsturen naar groepen, adresboeknummers en maximaal 50 met de hand gekozen nummers.

Als u geen van de adresboeknummers voor groepen gebruikt, kunt u faxen rondsturen naar maximaal 250 verschillende nummers.

1. Plaats uw document.

2. Druk op  [Fax].



Als [Faxvoorbeeld] is ingesteld op [Aan], drukt u op  [Fax] > [Faxen verzenden].

3. Druk op [Opties] > [Rondsturen].

4. Druk op [Nummer toevoegen (Num toevoeg.)].

U kunt op de volgende manier nummers aan de rondzending toevoegen:

- Druk op [Nummer toevoegen (Num toevoeg.)] en voer een faxnummer in via de kiestoetsen. Druk op [OK].
- Druk op [Toevoegen uit adresboek]. Druk op ▲ of ▼ om de nummers die u wilt toevoegen aan de rondzending weer te geven. Schakel de selectievakjes in van de nummers die u wilt toevoegen.  
Wanneer u klaar bent, drukt u op [OK].
- Druk op [Zoeken in adresboek]. Voer de eerste letter van de naam in en druk op [OK]. Druk op de naam en vervolgens op het nummer dat u wilt toevoegen.

Herhaal deze stap om nog meer faxnummers in te voeren.

5. Wanneer u klaar bent, drukt u op [OK].

6. Druk op [Fax start].

7. Ga op een van de volgende manieren te werk:

- Als u de ADF gebruikt, begint de machine met scannen en wordt het document verzonden.
- Als u de glasplaat gebruikt, begint de machine met het scannen van de eerste pagina.

Voer een van de volgende stappen uit als op het touchscreen [Volgende Pagina?] wordt weergegeven:

- Druk op [Nee] als u klaar bent met het scannen van pagina's. Het document wordt verzonden.
- Druk op [Ja] om de volgende pagina te scannen. Leg de volgende pagina op de glasplaat en druk op [OK]. De machine begint met het scannen van de pagina.

Herhaal deze stap voor elke volgende pagina.



### Verwante informatie

- [Een fax verzenden](#)

- 
- Een aan de gang zijnde groepsverzending annuleren

**Gerelateerde onderwerpen:**

- Groepen voor groepsverzenden instellen
  - Tekst invoeren in uw Brother-apparaat
-

## Een aan de gang zijnde groepsverzending annuleren

Gerelateerde modellen: MFC-J491DW/MFC-J497DW/MFC-J890DW/MFC-J895DW

Tijdens het groepsverzenden kunt u de fax die nu wordt verzonden of de hele groepsverzendingstaak annuleren.



>> [MFC-J491DW/MFC-J497DW](#)

>> [MFC-J890DW/MFC-J895DW](#)

### MFC-J491DW/MFC-J497DW

1. Druk op **Instellingen (Settings)**.
2. Druk op ▲ of ▼ om het volgende te selecteren:
  - a. Selecteer [Fax]. Druk op **OK**.
  - b. Selecteer [Rest. jobs]. Druk op **OK**.Op het LCD-scherm worden het gekozen faxnummer en het taaknummer van de groepsverzending weergegeven.
3. Druk op ▲ of ▼ om de taak die u wilt annuleren te selecteren.
  - Om de volledige groepsverzending te annuleren, selecteert u het taaknummer van de groepsverzending en drukt u op **OK**.  
Druk op ► om te bevestigen of druk op ◀ om te verlaten zonder te annuleren.
  - Om het huidige nummer dat wordt gekozen te annuleren, selecteert u de naam of het nummer op het LCD-scherm en drukt u vervolgens op **OK**.  
Druk op ► om te bevestigen of druk op ◀ om te verlaten zonder te annuleren.
  - Om te verlaten zonder te annuleren, drukt u op **Stop/Eindigen (Stop/Exit)**.
4. Druk op **Stop/Eindigen (Stop/Exit)**.

### MFC-J890DW/MFC-J895DW

1. Druk op  om naar het beginscherm terug te keren.
2. Druk op .
3. Ga op een van de volgende manieren te werk:
  - Als u de volledige zending wilt annuleren, drukt u op [Volledige zending]. Druk ter bevestiging op [Ja] of druk op [Nee] om af te sluiten zonder te annuleren.
  - Als u het huidige nummer dat wordt gekozen wilt annuleren, drukt u op de naam of het nummer op het touchscreen. Druk op [Ja] om te bevestigen of druk op [Nee] om te verlaten zonder te annuleren.
  - Als u wilt afsluiten zonder te annuleren, drukt u op .

### Verwante informatie

- [Dezelfde fax naar meer dan een bestemming verzenden \(groepsverzenden\)](#)

## Een fax in realtime verzenden

Gerelateerde modellen: MFC-J491DW/MFC-J497DW/MFC-J890DW/MFC-J895DW

Wanneer u een fax verzendt, scant het apparaat het document in het geheugen voordat het dit verzendt. Zodra de telefoonlijn vrij is, kiest het apparaat het nummer en wordt de fax verzonden. Als u een belangrijk document onmiddellijk wilt verzenden zonder dat u moet wachten terwijl het apparaat de scan uit zijn geheugen ophaalt, verzendt u de fax snel door [Direct Verzend] in te schakelen.

- Als u een kleurenfax verzendt of als het geheugen van het apparaat vol is en u een zwart-witfax vanuit de ADF verzendt, wordt het document direct verzonden (zelfs als [Direct Verzend] is ingesteld op [Uit]).
- Bij Direct verzenden met de glasplaat werkt de functie voor automatisch opnieuw kiezen niet.

>> [MFC-J491DW/MFC-J497DW](#)

>> [MFC-J890DW/MFC-J895DW](#)

### MFC-J491DW/MFC-J497DW

1. Plaats uw document.
2. Druk op  (FAX).
3. Druk op ▲ of ▼ om het volgende te selecteren:
  - a. Selecteer [Direct verzenden]. Druk op **OK**.
  - b. Selecteer [Aan] (of [Uit]). Druk op **OK**.
4. Voer het faxnummer in.
5. Druk op **Mono Start** of **Kleur Start (Colour Start)**.

### MFC-J890DW/MFC-J895DW

1. Plaats uw document.
2. Druk op  [Fax].



Als [Faxvoorbeeld] is ingesteld op [Aan], drukt u op  [Fax] > [Faxen verzenden].

3. Druk op [Opties] > [Direct Verzend].
4. Druk op [Aan] (of [Uit]).
5. Druk op [OK].
6. Voer het faxnummer in.
7. Druk op [Fax start].

### ✓ Verwante informatie

- [Een fax verzenden](#)

## Een fax verzenden op een specifiek tijdstip (uitgestelde fax)

Gerelateerde modellen: MFC-J890DW/MFC-J895DW

U kunt maximaal 50 faxen opslaan in het geheugen van het apparaat die binnen de volgende vierentwintig uur moeten worden verzonden.

Deze functie is alleen beschikbaar voor zwart-wit faxen.

1. Plaats uw document.
2. Druk op  [Fax].



Als [Faxvoorbeeld] is ingesteld op [Aan], drukt u op  [Fax] > [Faxen verzenden].

3. Druk op [Opties] > [Tijdklok].
4. Druk op [Tijdklok].
5. Druk op [Aan].
6. Druk op [Tijd inst.].
7. Voer via het touchscreen de tijd waarop u de fax wilt verzenden in. Druk op [OK].



Het aantal pagina's dat u in het geheugen kunt scannen is afhankelijk van de hoeveelheid en het type gegevens.

8. Druk op [OK].
9. Voer het faxnummer in.
10. Druk op [Fax start].
  - Als u de glasplaat gebruikt, gaat u naar de volgende stap .
11. Voer een van de volgende stappen uit als op het touchscreen [Volgende Pagina?] wordt weergegeven:
  - Druk op [Nee] als u klaar bent met het scannen van pagina's.
  - Druk op [Ja] om de volgende pagina te scannen. Leg de volgende pagina op de glasplaat en druk op [OK]. De machine begint met het scannen van de pagina.

Herhaal deze stap voor elke volgende pagina.



### Verwante informatie

- [Een fax verzenden](#)



## De instelling voor automatisch opnieuw kiezen van faxnummers wijzigen

Gerelateerde modellen: MFC-J491DW/MFC-J497DW/MFC-J890DW/MFC-J895DW

Als u automatisch een fax verzendt en de lijn bezet is, kiest het apparaat het nummer automatisch drie keer opnieuw met tussenpozen van vijf minuten wanneer u de instelling voor automatisch opnieuw kiezen hebt ingesteld op [Aan].

De standaardinstelling is [Aan].



>> [MFC-J491DW/MFC-J497DW](#)

>> [MFC-J890DW/MFC-J895DW](#)

### MFC-J491DW/MFC-J497DW

1. Druk op **Instellingen (Settings)**.
2. Druk op ▲ of ▼ om het volgende te selecteren:
  - a. Selecteer [Stand. instel.]. Druk op **OK**.
  - b. Selecteer [Fax autom. herk. (Fax automatisch herkiezen)]. Druk op **OK**.
  - c. Selecteer [Aan] (of [Uit]). Druk op **OK**.
3. Druk op **Stop/Eindigen (Stop/Exit)**.

### MFC-J890DW/MFC-J895DW

1. Druk op  [Instell.] > [Alle instell.] > [Stand. instel.] > [Fax autom. herk. (Fax automatisch herkiezen)].
2. Druk op [Aan] of [Uit].
3. Druk op .

### Verwante informatie

- [Een fax verzenden](#)

## Een fax die wordt verzonden annuleren

Gerelateerde modellen: MFC-J491DW/MFC-J497DW/MFC-J890DW/MFC-J895DW



>> [MFC-J491DW/MFC-J497DW](#)

>> [MFC-J890DW/MFC-J895DW](#)

### MFC-J491DW/MFC-J497DW

1. Druk op **Stop/Eindigen (Stop/Exit)** om een fax die al wordt verzonden te annuleren.
2. Wanneer u op **Stop/Eindigen (Stop/Exit)** drukt terwijl de machine bezig is met kiezen of verzenden, wordt [Taak annuleren?] op het LCD-scherm weergegeven. Druk ter bevestiging op ►.

### MFC-J890DW/MFC-J895DW

1. Druk op  om naar het beginscherm terug te keren.
2. Druk op  om een fax die al wordt verzonden te annuleren.
3. Wanneer u op  drukt terwijl de machine bezig is met kiezen of verzenden, wordt [Taak annuleren?] op het touchscreen weergegeven. Druk op [Ja].

### Verwante informatie

- [Een fax verzenden](#)

#### Gerelateerde onderwerpen:

- [Telefoon- en faxproblemen](#)

## Een wachtende fax controleren en annuleren

Gerelateerde modellen: MFC-J491DW/MFC-J497DW/MFC-J890DW/MFC-J895DW

Volg deze stappen om faxen te bekijken of te annuleren die in het geheugen van het apparaat zijn opgeslagen en wachten om te worden verzonden. Als er geen faxtaken in het geheugen zitten, geeft de LCD [Geen taken (Geen opdrachten)] weer. U kunt een faxtaak annuleren voor deze wordt verzonden.



>> [MFC-J491DW/MFC-J497DW](#)

>> [MFC-J890DW/MFC-J895DW](#)

### MFC-J491DW/MFC-J497DW

1. Druk op **Instellingen (Settings)**.
2. Druk op ▲ of ▼ om het volgende te selecteren:
  - a. Selecteer [Fax]. Druk op **OK**.
  - b. Selecteer [Rest. jobs]. Druk op **OK**.
3. Doe het volgende voor elke faxtaak die u wilt controleren of annuleren:
  - a. Druk op ▲ of ▼ om door de wachtende taken te bladeren. Selecteer indien nodig de taak die u wilt annuleren en druk vervolgens op **OK**.
  - b. Druk op ► om te bevestigen of druk op ◀ om te verlaten zonder te annuleren.
4. Druk op **Stop/Eindigen (Stop/Exit)** wanneer u klaar bent.

### MFC-J890DW/MFC-J895DW

1. Druk op  [Instell.] > [Alle instell.] > [Fax] > [Rest. jobs].
2. Doe het volgende voor elke faxtaak die u wilt controleren of annuleren:
  - a. Druk op ▲ of ▼ om door de wachtende taken te bladeren. Druk indien gewenst op de taak die u wilt annuleren.
  - b. Druk op [OK].
  - c. Druk ter bevestiging op [Ja] of druk op [Nee] om af te sluiten zonder te annuleren.
3. Wanneer u klaar bent, drukt u op .

### Verwante informatie

- [Een fax verzenden](#)

#### Gerelateerde onderwerpen:

- [Telefoon- en faxproblemen](#)

## Faxopties

Gerelateerde modellen: MFC-J491DW/MFC-J497DW/MFC-J890DW/MFC-J895DW

>> [MFC-J491DW/MFC-J497DW](#)  
>> [MFC-J890DW/MFC-J895DW](#)

### MFC-J491DW/MFC-J497DW

Om faxverzendinginstellingen te wijzigen, drukt u op  (FAX).

Optie	Beschrijving
Faxresolutie	Hiermee stelt u de resolutie voor uitgaande faxen in. De faxkwaliteit kan vaak worden verbeterd door de faxresolutie te wijzigen.
Contrast	Hiermee kunt u het contrast instellen. Als uw document heel licht of heel donker is, kunt u de faxkwaliteit mogelijk verbeteren door het contrast te wijzigen.
Scanformaat glas	Stemt het scangebied van de glasplaat af op het documentformaat. ➤➤ <i>Verwante informatie: Scannerspecificaties in Specificaties</i>
Rondsturen (alleen zwart-wit)	Hiermee kunt u hetzelfde faxbericht naar meerdere faxnummers tegelijk verzenden.
Direct verzenden	U kunt een fax direct verzenden zonder te hoeven wachten tot het apparaat de scan uit het geheugen heeft opgehaald.
Internationaal	Schakel deze functie in als u problemen ondervindt met het verzenden van faxen naar het buitenland.
Oproephist.	Hiermee selecteert u een nummer in het overzicht van uitgaande berichten.
Adresboek	Hiermee selecteert u een nummer in het adresboek.
Nieuwe standaard	Hiermee kunt u uw instellingen als de standaardinstellingen opslaan.
Fabrieksinstellingen	Hiermee worden alle fabrieksinstellingen hersteld.

### MFC-J890DW/MFC-J895DW

Om faxverzendinginstellingen te wijzigen, drukt u op de knop [Opties].

Optie	Beschrijving
Faxresolutie	Hiermee stelt u de resolutie voor uitgaande faxen in. De faxkwaliteit kan vaak worden verbeterd door de faxresolutie te wijzigen.
Contrast	Hiermee kunt u het contrast instellen. Als uw document heel licht of heel donker is, kunt u de faxkwaliteit mogelijk verbeteren door het contrast te wijzigen.
Scanformaat glas	Stemt het scangebied van de glasplaat af op het documentformaat. ➤➤ <i>Verwante informatie: Scannerspecificaties in Specificaties</i>
Rondsturen (alleen zwart-wit)	Hiermee kunt u hetzelfde faxbericht naar meerdere faxnummers tegelijk verzenden.
Voorbeeld	<ul style="list-style-type: none"> <li>Hiermee kunt u een faxbericht eerst bekijken voordat u het verzendt.</li> </ul>

Optie	Beschrijving
(alleen zwart-wit)	<ul style="list-style-type: none"> <li>U kunt geen kleurenfax verzenden wanneer Voorbeeld is ingesteld op Aan.</li> </ul>
Kleurinstelling	<p>Stel in of de faxen in zwart-wit of kleur worden verzonden.</p> <ul style="list-style-type: none"> <li>Kleurenfaxen kunnen niet in het geheugen van het apparaat worden opgeslagen en worden direct door het apparaat verzonden.</li> <li>Gebruik de ADF als u kleurenfaxen van meerdere pagina's wilt verzenden.</li> <li>U kunt geen kleurenfax verzenden wanneer Voorbeeld is ingesteld op Aan.</li> </ul>
Tijdklok (alleen zwart-wit)	Hiermee stelt u het tijdstip in waarop uitgestelde faxen worden verzonden.
Verzamelen (alleen zwart-wit)	Bespaar energie door alle vertraagde faxen die voor hetzelfde tijdstip en faxnummer zijn gepland als één fax te verzenden om op transmissietijd te besparen.
Direct Verzend	U kunt een fax direct verzenden zonder te hoeven wachten tot het apparaat de scan uit het geheugen heeft opgehaald.
Internationaal	Schakel deze functie in als u problemen ondervindt met het verzenden van faxen naar het buitenland.
Oproephist.	Hiermee selecteert u een nummer in het overzicht van uitgaande berichten.
Adresboek	Hiermee selecteert u een nummer in het adresboek.
Nieuwe standaard	Hiermee kunt u uw instellingen als de standaardinstellingen opslaan.
Fabrieksinstellingen	Hiermee worden alle fabrieksinstellingen hersteld.



U kunt de huidige instellingen opslaan door op [Opsl. als snelkopp. (Opslaan als snelkoppeling)] te drukken.

Er wordt u gevraagd of u dit als een snelkoppeling wilt opslaan. Volg de instructies op het LCD-scherm.



### Verwante informatie

- [Een fax verzenden](#)

#### Gerelateerde onderwerpen:

- [Een fax verzenden vanaf uw Brother-machine](#)
- [Specificaties](#)

## Faxen ontvangen

- [Instellingen ontvangstmodus](#)
- [Faxvoorbeeld](#)
- [De paginagrootte van een te grote inkomende fax verkleinen](#)
- [De faxontvangststempel instellen](#)
- [Een fax ontvangen aan het einde van een telefoongesprek](#)
- [Opties voor geheugenontvangst](#)
- [Opties voor faxen op afstand](#)

## Instellingen ontvangstmodus

- [Overzicht van ontvangstmodi](#)
- [Kies de juiste ontvangstmodus](#)
- [Stel het aantal keren in dat het apparaat overgaat voordat deze antwoordt \(Belvertraging\)](#)
- [De F/T-beltijd \(dubbel belsignaal\) instellen](#)
- [Stel Fax waarnemen in](#)

## Overzicht van ontvangstmodi

Gerelateerde modellen: MFC-J491DW/MFC-J497DW/MFC-J890DW/MFC-J895DW

In sommige ontvangstmodi wordt automatisch geantwoord ([Alleen fax] en [Fax/telefoon]). Mogelijk wilt u de belvertraging wijzigen voordat u deze standen gebruikt.

### Alleen Fax

In de modus [Alleen fax] wordt elke oproep automatisch als fax beantwoord.

### Fax/Telefoon

De modus [Fax/telefoon] helpt u om inkomende oproepen af te handelen doordat wordt herkend of het een fax of een telefoongesprek betreft. De oproepen worden als volgt verwerkt:

- Faxen worden automatisch ontvangen.
- Een telefoongesprek activeert het dubbele belsegnaal om aan te geven dat u de oproep moet aannemen. Het dubbele belsegnaal is een snel belsegnaal afkomstig van uw apparaat.

### Handmatig

De modus [Handmatig] schakelt alle automatische antwoordfuncties uit.

Als u in de modus [Handmatig] een fax wilt ontvangen, neemt u de hoorn van het externe toestel op. Wanneer u faxtonen hoort (korte herhaalde pieptonen), drukt u op de Startknop en selecteert u vervolgens [Ontvangen] om de fax te ontvangen. U kunt ook de functie Fax Waarnemen gebruiken om faxen te ontvangen door de hoorn op te nemen van een toestel op dezelfde lijn als die van het apparaat.

### Ext. TEL/ANT (extern antwoordapparaat)

In de modus [Ext. TEL/ANT] beheert een extern antwoordapparaat uw inkomende oproepen.

Binnenkomende oproepen worden op de volgende manieren afgehandeld:

- Faxen worden automatisch ontvangen.
- Bellers kunnen een bericht op het externe antwoordapparaat achterlaten.



### Verwante informatie

- [Instellingen ontvangstmodus](#)

#### Gerelateerde onderwerpen:

- [Stel het aantal keren in dat het apparaat overgaat voordat deze antwoordt \(Belvertraging\)](#)
- [De F/T-beltijd \(dubbel belsegnaal\) instellen](#)
- [Stel Fax waarnemen in](#)
- [Een extern antwoordapparaat aansluiten](#)



## Kies de juiste ontvangstmodus

Gerelateerde modellen: MFC-J491DW/MFC-J497DW/MFC-J890DW/MFC-J895DW

U dient een ontvangstmodus te kiezen afhankelijk van de externe apparaten en telefoondiensten die op uw lijn aanwezig zijn.

Standaard ontvangt uw machine automatisch alle faxen die ernaar worden verzonden. Met behulp van het onderstaande schema kunt u de juiste modus kiezen.

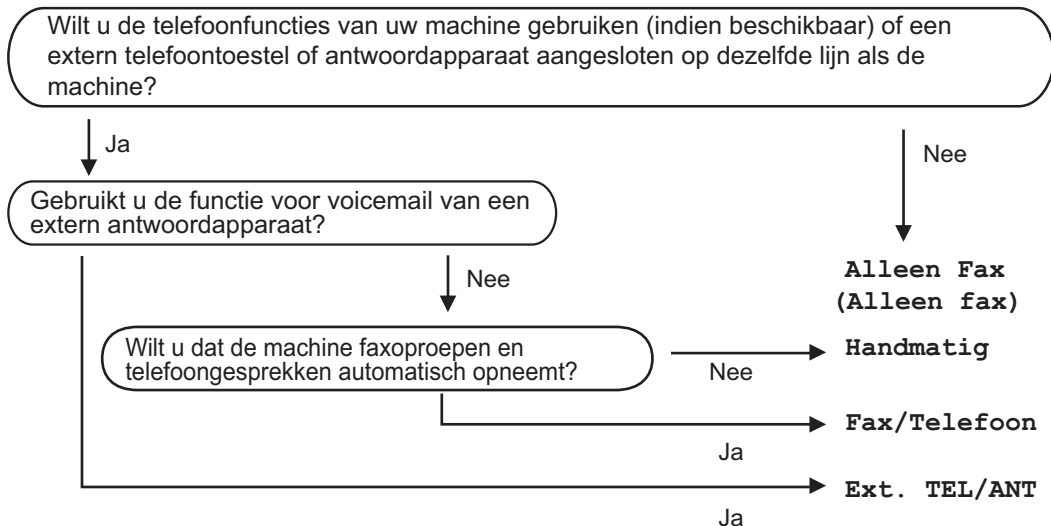



>> [MFC-J491DW/MFC-J497DW](#)

>> [MFC-J890DW/MFC-J895DW](#)

### MFC-J491DW/MFC-J497DW

1. Druk op **Instellingen (Settings)**.
2. Druk op ▲ of ▼ om het volgende te selecteren:
  - a. Selecteer [Fax]. Druk op **OK**.
  - b. Selecteer [Ontvangstmenu]. Druk op **OK**.
  - c. Selecteer [Ontvangstmodus]. Druk op **OK**.
3. Druk op ▲ of ▼ om de optie [Alleen fax], [Fax/telefoon], [Ext. TEL/ANT] of [Handmatig] te selecteren en druk vervolgens op **OK**.
4. Druk op **Stop/Eindigen (Stop/Exit)**.

### MFC-J890DW/MFC-J895DW

1. Druk op  [Instell.] > [Alle instell.] > [Fax] > [Ontvangstmenu] > [Ontvangstmodus].
2. Druk op ▲ of ▼ om de optie [Alleen fax], [Fax/telefoon], [Ext. TEL/ANT] of [Handmatig] weer te geven en druk vervolgens op de gewenste optie.
3. Druk op .

### ✓ Verwante informatie

- [Instellingen ontvangstmodus](#)

#### Gerelateerde onderwerpen:

- [Opdrachten voor afstandsbediening](#)
- [Een extern antwoordapparaat aansluiten](#)

- 
- Telefoon- en faxproblemen
-

## Stel het aantal keren in dat het apparaat overgaat voordat deze antwoordt (Belvertraging)

Gerelateerde modellen: MFC-J491DW/MFC-J497DW/MFC-J890DW/MFC-J895DW

Wanneer iemand uw apparaat belt, hoort u het geluid van normale telefoontonen. Het aantal keren dat de telefoon overgaat wordt bepaald door de optie belvertraging.

- De instelling Belvertraging bepaalt hoe vaak de machine in de modus [Alleen fax] en [Fax/telefoon] overgaat voordat de oproep wordt beantwoord.
- Als u een extern of tweede toestel op dezelfde lijn als de machine gebruikt, selecteert u het maximumaantal belsegnalen.

>> [MFC-J491DW/MFC-J497DW](#)

>> [MFC-J890DW/MFC-J895DW](#)

### MFC-J491DW/MFC-J497DW

1. Druk op **Instellingen (Settings)**.
2. Druk op ▲ of ▼ om het volgende te selecteren:
  - a. Selecteer [Fax]. Druk op **OK**.
  - b. Selecteer [Ontvangstmenu]. Druk op **OK**.
  - c. Selecteer [Belvertraging]. Druk op **OK**.
  - d. Voer het gewenste aantal keren in dat u wilt dat de lijn overgaat voordat de oproep wordt beantwoord. Druk op **OK**.



- Als u [0] selecteert, antwoordt de machine onmiddellijk en belt de lijn helemaal niet (alleen beschikbaar in enkele landen).

3. Druk op **Stop/Eindigen (Stop/Exit)**.

### MFC-J890DW/MFC-J895DW

1. Druk op  [Instell.] > [Alle instell.] > [Fax] > [Ontvangstmenu] > [Belvertraging].
2. Voer het gewenste aantal keer in dat u wilt dat de lijn overgaat voordat de oproep wordt beantwoord.



- Als u [0] selecteert, antwoordt de machine onmiddellijk en belt de lijn helemaal niet (alleen beschikbaar in enkele landen).

3. Druk op .

### ✓ Verwante informatie

- [Instellingen ontvangstmodus](#)

#### Gerelateerde onderwerpen:

- [Overzicht van ontvangstmodi](#)
- [Werken met externe of tweede toestellen](#)
- [Stel Fax waarnemen in](#)
- [Telefoon- en faxproblemen](#)

## De F/T-beltijd (dubbel belsignaal) instellen

Gerelateerde modellen: MFC-J491DW/MFC-J497DW/MFC-J890DW/MFC-J895DW

Wanneer u de ontvangstmodus op [Fax/telefoon] instelt en de oproep een fax betreft, ontvangt uw machine deze automatisch. Als de oproep echter een normale oproep is, laat de machine het F/T-belsignaal horen (een dubbel belsignaal) gedurende de tijd die u hebt bepaald in de optie F/T-beltijd. Wanneer u het dubbele belsignaal hoort, betekent dit dat u een normale oproep op de lijn ontvangt.

Omdat het dubbele belsignaal alleen op de Brother-machine kan worden ingesteld, gaan externe en tweede toestellen niet over. U kunt echter de oproep op elke telefoon beantwoorden.

>> [MFC-J491DW/MFC-J497DW](#)

>> [MFC-J890DW/MFC-J895DW](#)

### MFC-J491DW/MFC-J497DW

1. Druk op **Instellingen (Settings)**.
2. Druk op ▲ of ▼ om het volgende te selecteren:
  - a. Selecteer [Fax]. Druk op **OK**.
  - b. Selecteer [Ontvangstmenu]. Druk op **OK**.
  - c. Selecteer [F/T beltijd]. Druk op **OK**.
  - d. Voer in hoe vaak het apparaat een dubbel belsignaal geeft om u te waarschuwen dat u een normale telefoonoproep hebt. Druk op **OK**.
3. Druk op **Stop/Eindigen (Stop/Exit)**.



Zelfs als de beller tijdens het dubbele belsignaal ophangt, blijft de machine overgaan gedurende het aantal seconden dat u hebt geselecteerd.

### MFC-J890DW/MFC-J895DW

1. Druk op  [Instell.] > [Alle instell.] > [Fax] > [Ontvangstmenu] > [F/T beltijd].
2. Voer in hoe vaak het apparaat een dubbel belsignaal geeft om u te waarschuwen dat u een normale telefoonoproep hebt.
3. Druk op .



Zelfs als de beller tijdens het dubbele belsignaal ophangt, blijft de machine overgaan gedurende het aantal seconden dat u hebt geselecteerd.

### ✓ Verwante informatie

- [Instellingen ontvangstmodus](#)

#### Gerelateerde onderwerpen:

- [Overzicht van ontvangstmodi](#)
- [Werken met externe of tweede toestellen](#)

## Stel Fax waarnemen in

Gerelateerde modellen: MFC-J491DW/MFC-J497DW/MFC-J890DW/MFC-J895DW

**Als Fax waarnemen Aan is:** De machine kan faxen automatisch ontvangen, zelfs als u de oproep beantwoordt. Wanneer op het LCD-scherm een melding verschijnt dat een fax wordt ontvangen of wanneer u gepiep hoort op de telefoonlijn, legt u de hoorn weer neer. Uw machine doet de rest.

**Als Fax waarnemen Uit is:** Wanneer u bij de machine in de buurt bent en een faxoproep beantwoordt door de hoorn op te nemen, drukt u op de Start-knop en selecteert u vervolgens [Ontvangen] om de fax te ontvangen. Als u de oproep op een tweede of extern toestel hebt beantwoord, drukt u op \*51.



- Als Fax waarnemen is ingesteld op [Aan], maar uw machine de faxoproep niet overneemt wanneer u de hoorn van een tweede of extern toestel opneemt, moet u de code voor activeren op afstand intoetsen: \*51.
- Als u faxen verzendt vanaf een computer op dezelfde telefoonlijn en deze faxen door de machine worden onderschept, stelt u Fax Waarnemen in op [Uit].



>> [MFC-J491DW/MFC-J497DW](#)

>> [MFC-J890DW/MFC-J895DW](#)

### MFC-J491DW/MFC-J497DW

- Druk op **Instellingen (Settings)**.
- Druk op ▲ of ▼ om het volgende te selecteren:
  - Selecteer [Fax]. Druk op **OK**.
  - Selecteer [Ontvangstmenu]. Druk op **OK**.
  - Selecteer [Fax Waarnemen]. Druk op **OK**.
  - Selecteer [Aan] (of [Uit]). Druk op **OK**.
- Druk op **Stop/Eindigen (Stop/Exit)**.

### MFC-J890DW/MFC-J895DW

- Druk op  [Instell.] > [Alle instell.] > [Fax] > [Ontvangstmenu] > [Fax Waarnemen].
- Druk op [Aan] (of [Uit]).
- Druk op .

### ✓ Verwante informatie

- [Instellingen ontvangstmodus](#)

#### Gerelateerde onderwerpen:

- [Overzicht van ontvangstmodi](#)
- [Stel het aantal keren in dat het apparaat overgaat voordat deze antwoordt \(Belvertraging\)](#)
- [Werken met externe of tweede toestellen](#)
- [Codes op afstand gebruiken](#)
- [Telefoon- en faxproblemen](#)

## Faxvoorbeeld

Gerelateerde modellen: MFC-J890DW/MFC-J895DW

Met de functie Faxvoorbeeld kunt u ontvangen faxen op het LCD-scherm bekijken.

- [Faxvoorbeeld inschakelen](#)
- [Afdrukvoorbeeld nieuwe faxen](#)

## Faxvoorbeeld inschakelen

Gerelateerde modellen: MFC-J890DW/MFC-J895DW

- Deze functie is alleen beschikbaar voor zwart-wit faxen.
- Wanneer Faxvoorbeeld is ingeschakeld, wordt bij gebruik van de functies Fax Doorzenden, PC-Fax ontv. en Doorzenden naar Cloud geen reservekopie van ontvangen faxen afgedrukt, ook niet als u Backup Print hebt ingeschakeld.
- Hoewel de datum en tijd van ontvangst op faxen worden afgedrukt wanneer de instelling Faxontvangststempel is ingeschakeld, worden deze datum en tijd niet in het faxvoorbeeld weergegeven.

1. Druk op  [Instell.].

2. Druk op  [Faxvoorbeeld].

3. Druk op [Aan] (of [Uit]).

Op het touchscreen wordt u medegedeeld dat ontvangen faxen in het vervolg niet zullen worden afgedrukt.

4. Druk op [Ja].

5. Druk op .



Als zich nog faxen in het geheugen bevinden wanneer u Faxvoorbeeld uitschakelt, gaat u op een van de volgende manieren te werk:

- Druk op [Doorgaan] als u de opgeslagen faxen niet wilt afdrukken.  
Druk ter bevestiging op [Ja].  
Uw faxen worden verwijderd.
- Druk op [Alle faxen afdrukken vóór het verwijderen (Alle faxen afdrukken alvorens te verwijderen)] als u alle opgeslagen faxen wilt afdrukken.
- Druk op [Annuleren (Annul.)] als u Faxvoorbeeld niet wilt uitschakelen.





### Verwante informatie

- [Faxvoorbeeld](#)

## Afdrukvoorbeeld nieuwe faxen

Gerelateerde modellen: MFC-J890DW/MFC-J895DW

Wanneer een fax wordt ontvangen, verschijnt een bericht op het LCD-scherm.

- Deze functie is alleen beschikbaar voor zwart-wit faxen.
- Als u een fax wilt zien die al is bekeken, drukt u op  [Fax] en  [Ontvangen faxen].

1. Druk op  om nieuwe faxen weer te geven.



2. In de faxlijst worden oude en nieuwe faxen weergegeven. Naast nieuwe faxen wordt een blauwe markering weergegeven.

Druk op de gewenste fax.













Als u alle faxen in de lijst wilt afdrukken of verwijderen, drukt u op [Afdr./verw.].

Ga op een van de volgende manieren te werk:

- Druk op [Alles afdrukken (nieuwe faxen)] om alle faxen die u nog niet hebt bekeken af te drukken.
- Druk op [Alles afdrukken (oude faxen)] om alle faxen die u hebt bekeken af te drukken.
- Druk op [Alles verwijderen (nwe fax)] om alle faxen die u nog niet hebt bekeken te verwijderen.
- Druk op [Alles verwijderen (oude faxen)] om alle faxen die u hebt bekeken te verwijderen.



3. Voer de volgende handelingen uit door op de bijbehorende knoppen te drukken (zie tabel):

Knop	Resultaat
	De fax vergroten.
	De fax verkleinen.
 of 	Verticaal bladeren.
 of 	Horizontaal bladeren.
	De fax rechtsom draaien.
	De fax verwijderen. Druk ter bevestiging op <b>Ja</b> .
	Naar de vorige pagina gaan.
	Naar de volgende pagina gaan.
	Teruggaan naar het faxoverzicht.
Start	De fax afdrukken. Als de fax uit één pagina bestaat, wordt deze afgedrukt. Via het touchscreen wordt u gevraagd of u de fax uit het geheugen wilt verwijderen. Om de fax te verwijderen, drukt u op <b>Ja</b> . Om de fax in het geheugen te bewaren, drukt u op <b>Nee</b> . Als de fax uit meerdere pagina's bestaat, voert u een van de volgende handelingen uit: <ul style="list-style-type: none"><li>• Druk op <b>Alle Pag Afdruk</b>. om het hele bericht af te drukken. Via het touchscreen wordt u gevraagd of u de fax uit het geheugen wilt verwijderen. Om de fax te verwijderen, drukt u op <b>Ja</b>. Om de fax in het geheugen te bewaren, drukt u op <b>Nee</b>.</li><li>• Druk op <b>Alleen huidige afdr.</b> om alleen de weergegeven pagina af te drukken.</li><li>• Druk op <b>Afdr. vanaf deze pag.</b> om vanaf de weergegeven pagina tot en met de laatste pagina af te drukken.</li></ul>

- Als het een grote fax betreft, kan het even duren voordat deze wordt weergegeven.
- Op het touchscreen worden het huidige paginanummer en het totale aantal pagina's van het faxbericht weergegeven.

4. Druk op .

### **Verwante informatie**

- [Faxvoorbeeld](#)

## De paginagrootte van een te grote inkomende fax verkleinen

Gerelateerde modellen: MFC-J491DW/MFC-J497DW/MFC-J890DW/MFC-J895DW

Wanneer de functie [Auto reductie (Autoreductie)] op [Aan] is ingesteld, worden binnenkomende faxpagina's die te groot zijn aangepast aan het formaat van uw papier. Het apparaat berekent het verkleiningspercentage aan de hand van het paginaformaat van de fax en de opgegeven instelling van het papierformaat.



>> [MFC-J491DW/MFC-J497DW](#)

>> [MFC-J890DW/MFC-J895DW](#)

### MFC-J491DW/MFC-J497DW

1. Druk op **Instellingen (Settings)**.
2. Druk op ▲ of ▼ om het volgende te selecteren:
  - a. Selecteer [Fax]. Druk op **OK**.
  - b. Selecteer [Ontvangstmenu]. Druk op **OK**.
  - c. Selecteer [Auto reductie (Autoreductie)]. Druk op **OK**.
  - d. Selecteer [Aan] (of [Uit]). Druk op **OK**.
3. Druk op **Stop/Eindigen (Stop/Exit)**.

### MFC-J890DW/MFC-J895DW

1. Druk op  [Instell.] > [Alle instell.] > [Fax] > [Ontvangstmenu] > [Auto reductie].
2. Druk op [Aan] (of [Uit]).
3. Druk op .

### ✓ Verwante informatie

- [Faxen ontvangen](#)

#### Gerelateerde onderwerpen:

- [Papierinstellingen](#)
- [Problemen met de papierverwerking en afdrukproblemen](#)

## De faxontvangststempel instellen

Gerelateerde modellen: MFC-J491DW/MFC-J497DW/MFC-J890DW/MFC-J895DW

Het apparaat instellen om de datum en tijd van ontvangst boven aan elke pagina van een binnenkomende fax af te drukken. Zorg daarbij wel dat u de huidige datum en tijd instelt.

Deze functie is alleen beschikbaar voor zwart-wit faxen.



>> [MFC-J491DW/MFC-J497DW](#)

>> [MFC-J890DW/MFC-J895DW](#)

### MFC-J491DW/MFC-J497DW

1. Druk op **Instellingen (Settings)**.
2. Druk op ▲ of ▼ om het volgende te selecteren:
  - a. Selecteer [Fax]. Druk op **OK**.
  - b. Selecteer [Ontvangstmenu]. Druk op **OK**.
  - c. Selecteer [Faxontvangststempel]. Druk op **OK**.
  - d. Selecteer [Aan] (of [Uit]). Druk op **OK**.
3. Druk op **Stop/Eindigen (Stop/Exit)**.

### MFC-J890DW/MFC-J895DW

1. Druk op  [Instell.] > [Alle instell.] > [Fax] > [Ontvangstmenu] > [Faxontvangststempel].
2. Druk op [Aan] (of [Uit]).
3. Druk op .

### ✓ Verwante informatie

- [Faxen ontvangen](#)

## Een fax ontvangen aan het einde van een telefoongesprek

Gerelateerde modellen: MFC-J491DW/MFC-J497DW/MFC-J890DW/MFC-J895DW

Als u aan de telefoon spreekt die is aangesloten op uw apparaat van Brother en de andere partij ook aan een telefoon spreekt die met zijn fax is verbonden, dan kan de andere partij u aan het einde van het gesprek een fax verzenden voordat u beiden ophangt.

- De ADF moet leeg zijn.

>> [MFC-J491DW/MFC-J497DW](#)

>> [MFC-J890DW/MFC-J895DW](#)

### MFC-J491DW/MFC-J497DW

1. Vraag de andere partij om de fax in zijn of haar machine te plaatsen en vervolgens op de start- of verzendtoets te drukken.
2. Als u faxtonen hoort (langzame, herhaalde tonen), drukt u op **Mono Start** of **Kleur Start (Colour Start)**.
3. Druk op ◀ om de fax te ontvangen.
4. Plaats de hoorn weer op de haak.

### MFC-J890DW/MFC-J895DW

1. Vraag de andere partij om de fax in zijn of haar machine te plaatsen en vervolgens op de start- of verzendtoets te drukken.
2. Druk op  om de knop [Fax start] weer te geven.
3. Als u faxtonen hoort (langzame, herhaalde tonen), drukt u op [Fax start].
4. Druk op [Ontvangen] om de fax te ontvangen.
5. Plaats de hoorn weer op de haak.



### Verwante informatie

- [Faxen ontvangen](#)

## Opties voor geheugenontvangst

**Gerelateerde modellen:** MFC-J491DW/MFC-J497DW/MFC-J890DW/MFC-J895DW

Gebruik de opties voor geheugenontvangst om binnenkomende faxen af te handelen terwijl u zich niet bij de machine bevindt. U kunt slechts één optie voor geheugenontvangst tegelijk gebruiken.

U kunt Geheugenontvangst instellen op:

- Fax doorzenden (MFC-J890DW/MFC-J895DW)
- Fax opslaan (MFC-J890DW/MFC-J895DW)
- PC-Fax ontvangen
- Doorzenden naar Cloud (MFC-J890DW/MFC-J895DW)

De machine zendt uw ontvangen faxen door naar internetservices.

- Uit

Deze functie is alleen beschikbaar voor zwart-wit faxen.

- [Inkomende faxen doorzenden naar een andere machine](#)
- [Inkomende faxen in het machinegeheugen opslaan](#)
- [Gebruik PC-Fax Ontvangen om ontvangen faxen over te brengen naar uw computer \(alleen Windows\)](#)
- [Opties voor ontvangst in geheugen wijzigen](#)
- [Ontvangst in geheugen uitschakelen](#)
- [Een fax in het geheugen van het apparaat afdrukken](#)
- [Fax doorzenden naar Cloud of E-mail inschakelen](#)

## Inkomende faxen doorzenden naar een andere machine

Gerelateerde modellen: MFC-J890DW/MFC-J895DW

Gebruik de functie Fax doorzenden om de door u ontvangen faxen automatisch naar een andere machine door te zenden.

Deze functie is alleen beschikbaar voor zwart-wit faxen.

1. Druk op  [Instell.] > [Alle instell.] > [Fax] > [Ontvangstmenu] > [Geheugenontv.].
2. Druk op ▲ of ▼ om de optie [Fax Doorzenden] weer te geven en druk er vervolgens op.
3. Voer via de kiestoetsen het doorzendnummer (maximaal 20 cijfers) in.  
Druk op [OK].
4. Druk op [Backup Print: Aan] of [Backup Print: Uit].



- Als u [Backup Print: Aan] selecteert, worden ontvangen faxen afgedrukt zodat u over een kopie beschikt.
- Wanneer Faxvoorbeeld is ingeschakeld, wordt er geen reservekopie van ontvangen faxen afgedrukt, zelfs niet als u [Backup Print: Aan] selecteert.
- Als u een kleurenfax ontvangt, wordt deze kleurenfax alleen afgedrukt, maar niet doorgestuurd naar het geprogrammeerde doorzendnummer.

5. Druk op .



### Verwante informatie



- [Opties voor geheugenontvangst](#)

## Inkomende faxen in het machinegeheugen opslaan

Gerelateerde modellen: MFC-J890DW/MFC-J895DW

Gebruik de functie Fax opslaan om ontvangen faxen in het geheugen van het apparaat op te slaan. Vraag uw opgeslagen faxen op vanaf een faxapparaat op een andere locatie met behulp van de codes voor afstandsbediening. Het apparaat drukt een reservekopie van elke opgeslagen fax af.

- Deze functie is alleen beschikbaar voor zwart-wit faxen.

1. Druk op  [Instell.] > [Alle instell.] > [Fax] > [Ontvangstmenu] > [Geheugenontv.].
2. Druk op ▲ of ▼ om de optie [Fax Opslaan] weer te geven en druk er vervolgens op.
3. Druk op .

### ✓ Verwante informatie

- [Opties voor geheugenontvangst](#)

#### Gerelateerde onderwerpen:

- [Faxen van op afstand doorsturen](#)
- [Een fax in het geheugen van het apparaat afdrukken](#)
- [Opdrachten voor afstandsbediening](#)

## Gebruik PC-Fax Ontvangen om ontvangen faxen over te brengen naar uw computer (alleen Windows)

**Gerelateerde modellen:** MFC-J491DW/MFC-J497DW/MFC-J890DW/MFC-J895DW

Schakel de functie PC-Fax Ontvangen in, sla inkomende faxen automatisch op in het geheugen van uw apparaat en verzendt ze vervolgens naar uw computer. Gebruik uw computer voor het weergeven en het opslaan van deze faxen.

- Deze functie is alleen beschikbaar voor zwart-wit faxen. Als u een kleurenfax ontvangt, wordt de kleurenfax afgedrukt, maar niet naar de computer verzonden.
- Voordat u PC-Fax Ontvangen kunt instellen, moet u de software en drivers van Brother op uw computer installeren. Controleer of de computer is aangesloten en is ingeschakeld. Het programma PC-FAX Ontvangen moet op uw computer geconfigureerd zijn.

Zelfs als uw computer is uitgeschakeld, worden faxberichten ontvangen en in het geheugen van de machine opgeslagen. Wanneer u de computer en de software voor PC-Fax ontvangen opstart, worden de faxberichten automatisch naar de computer overgezet.

>> [MFC-J491DW/MFC-J497DW](#)

>> [MFC-J890DW/MFC-J895DW](#)

### MFC-J491DW/MFC-J497DW

1. Druk op **Instellingen (Settings)**.
2. Druk op ▲ of ▼ om het volgende te selecteren:
  - a. Selecteer [Fax]. Druk op **OK**.
  - b. Selecteer [Ontvangstmenu]. Druk op **OK**.
  - c. Selecteer [PC-Fax ontv.]. Druk op **OK**.
  - d. Selecteer [Aan]. Druk op **OK**.

Op het LCD-scherm wordt de melding [Gebruik het programma PC-Fax ontvangen op uw computer.] weergegeven.
  - e. Druk op ►.
  - f. Selecteer [<USB>] of op de naam van de doelcomputer waarop u de faxen wilt ontvangen als u zich in een netwerk bevindt. Druk op **OK**.
  - g. Selecteer [Backup Print: Aan] of [Backup Print: Uit]. Druk op **OK**.
3. Druk op **Stop/Eindigen (Stop/Exit)**.

Herhaal deze stappen om de doelcomputer te wijzigen.

### MFC-J890DW/MFC-J895DW

1. Druk op  [Instell.] > [Alle instell.] > [Fax] > [Ontvangstmenu] > [PC-Fax ontv.].
2. Druk op [Aan].

Op het touchscreen wordt de melding [Gebruik het programma PC-Fax ontvangen op uw computer.] weergegeven.
3. Druk op [OK].
4. Druk op [<USB>] of op de naam van de doelcomputer waarop u de faxen wilt ontvangen als u zich in een netwerk bevindt. Druk op [OK].
5. Druk op [Backup Print: Aan] of [Backup Print: Uit].





Wanneer Faxvoorbeeld is ingeschakeld, wordt er geen reservekopie van ontvangen faxen afgedrukt, zelfs niet als u [Backup Print: Aan] selecteert.

---

6. Druk op .

Herhaal deze stappen om de doelcomputer te wijzigen.



### Verwante informatie

- [Opties voor geheugenontvangst](#)

#### **Gerelateerde onderwerpen:**

- [Uw faxen of faxjournaalrapport overbrengen](#)
  - [Faxen overbrengen naar uw computer](#)
  - [Faxen ontvangen met PC-FAX Ontvangen \(Windows\)](#)
-

## Opties voor ontvangst in geheugen wijzigen

Gerelateerde modellen: MFC-J890DW/MFC-J895DW

Als er zich in het geheugen van uw apparaat ontvangen faxen bevinden wanneer u de optie Ontvangst uit geheugen wijzigt, wordt op het LCD-scherm een van de volgende vragen weergegeven:

- **Als ontvangen faxen al zijn afgedrukt, verschijnt de volgende vraag op het touchscreen: [Alle documenten wissen?]**
  - Als u op [Ja] drukt, worden alle faxen in het geheugen gewist voordat de instelling wordt gewijzigd.
  - Als u op [Nee] drukt, worden de faxberichten in het geheugen niet gewist en blijft de instelling ongewijzigd.
- **Als zich faxen in het geheugen bevinden die niet zijn afgedrukt, verschijnt de volgende vraag op het touchscreen: [Alle faxen afdrukken?]**
  - Als u op [Ja] drukt, worden alle faxen in het geheugen afgedrukt voordat de instelling wordt gewijzigd.
  - Als u op [Nee] drukt, worden de faxberichten in het geheugen niet afgedrukt en blijft de instelling ongewijzigd.
- Als zich nog ontvangen faxen in het geheugen bevinden wanneer u de machine van [Fax Doorzenden], [Doorsturen naar cloud (Naar cloud doorst.)], of [Fax Opslaan] overzet op [PC-Fax ontv.], drukt u op [<USB>] of de naam van de computer als u zich in een netwerk bevindt en drukt u vervolgens op [OK]. U wordt gevraagd of u Reserveafdruk wilt inschakelen.

Op het touchscreen wordt het volgende weergegeven:

[Fax ⇒ PC zenden?]

- Als u op [Ja] drukt, worden faxen in het geheugen naar uw computer verzonden voordat de instelling wijzigt.
- Als u op [Nee] drukt, worden de faxberichten in het geheugen niet gewist en blijft de instelling ongewijzigd.

### ✓ Verwante informatie

- [Opties voor geheugenontvangst](#)

#### Gerelateerde onderwerpen:

- [Ontvangst in geheugen uitschakelen](#)

## Ontvangst in geheugen uitschakelen

Gerelateerde modellen: MFC-J890DW/MFC-J895DW

Schakel geheugenontvangst uit als u niet wilt dat het apparaat inkomende faxen opslaat of overbrengt.

1. Druk op  [Instell.] > [Alle instell.] > [Fax] > [Ontvangstmenu] > [Geheugenontv.].
2. Druk op [Uit].



Op het touchscreen wordt [Alle faxen afdrukken?] of [Alle documenten wissen?] weergegeven als zich faxen in het geheugen van het apparaat bevinden.

3. Druk op .



### Verwante informatie

- [Opties voor geheugenontvangst](#)

#### Gerelateerde onderwerpen:

- [Opties voor ontvangst in geheugen wijzigen](#)
- [Fout- en onderhoudsberichten](#)
- [Telefoon- en faxproblemen](#)

## Een fax in het geheugen van het apparaat afdrukken

Gerelateerde modellen: MFC-J491DW/MFC-J497DW/MFC-J890DW/MFC-J895DW

- Deze functie is alleen beschikbaar voor zwart-wit faxen.
- Nadat u de fax hebt afgedrukt, wordt deze uit het geheugen verwijderd.

>> [MFC-J491DW/MFC-J497DW](#)

>> [MFC-J890DW/MFC-J895DW](#)

### MFC-J491DW/MFC-J497DW

Als u [PC-Fax ontv.] inschakelt, worden faxen in het geheugen van het apparaat ontvangen en zelfs opgeslagen wanneer uw pc is uitgeschakeld.

1. Druk op **Instellingen (Settings)**.
2. Druk op ▲ of ▼ om het volgende te selecteren:
  - a. Selecteer [Fax]. Druk op **OK**.
  - b. Selecteer [Print document]. Druk op **OK**.
3. Druk op ►.

### MFC-J890DW/MFC-J895DW

Als u [Fax Opslaan] selecteert, kunt u alle faxen in het geheugen afdrukken.

1. Druk op  [Instell.] > [Alle instell.] > [Fax] > [Print document].



U kunt de faxen uit het geheugen ook afdrukken door op [Opgesl. faxen] op het touchscreen drukken.

2. Druk op [Ja].

### ✓ Verwante informatie

- [Opties voor geheugenontvangst](#)

#### Gerelateerde onderwerpen:

- [Inkomende faxen in het machinegeheugen opslaan](#)
- [Fout- en onderhoudsberichten](#)
- [Telefoon- en faxproblemen](#)

## Opties voor faxen op afstand

Gerelateerde modellen: MFC-J890DW/MFC-J895DW

Gebruik Afstandsbediening om uw apparaat te bellen vanaf een toetstelefoon of faxapparaat en gebruik een toegangscode op afstand en opdrachten op afstand om faxberichten op te halen.

- [Stel een toegangscode op afstand in](#)
- [Uw toegangscode op afstand gebruiken](#)
- [Opdrachten voor afstandsbediening](#)
- [Faxen van op afstand doorsturen](#)
- [Wijzig het nummer voor fax doorzenden](#)

## Stel een toegangscode op afstand in

Gerelateerde modellen: MFC-J890DW/MFC-J895DW

Stel een toegangscode op afstand in om toegang te krijgen tot uw apparaat van Brother en deze te beheren, zelfs als u niet in de buurt van het apparaat bent.

1. Druk op  [Instell.] > [Alle instell.] > [Fax] > [Afst.bediening].
2. Voer met de kiestoetsen een driecijferige code in met de nummers [0] tot en met [9], [\*] of [#] (de vooraf ingestelde \*\* kan niet worden gewijzigd).  
Druk op [OK].



- Gebruik NIET dezelfde code als voor activering op afstand (\*51) of deactivering op afstand <sup>1</sup> (#51).
- Als u uw code wilt verwijderen, houdt u  ingedrukt om terug te keren naar de inactieve instelling (---\*), en drukt u vervolgens op [OK].

3. Druk op .



### Verwante informatie

- [Opties voor faxen op afstand](#)

#### Gerelateerde onderwerpen:

- [Uw toegangscode op afstand gebruiken](#)
- [Werken met externe of tweede toestellen](#)
- [Codes op afstand gebruiken](#)

<sup>1</sup> Niet beschikbaar in Duitsland

## Uw toegangscode op afstand gebruiken

Gerelateerde modellen: MFC-J890DW/MFC-J895DW

1. Kies uw faxnummer op een toetstelefoon of op een ander faxapparaat als u zich niet bij de Brother-machine bevindt.
2. Als uw machine de oproep beantwoordt, toetst u onmiddellijk de drierijferige toegangscode in, gevolgd door \*.
3. De Brother-machine geeft met de volgende signalen aan of er een faxbericht is ontvangen:
  - Eén lange pieptoon - de machine heeft ten minste één fax ontvangen
  - Geen piepjes - de machine heeft geen fax ontvangen
4. De machine geeft twee korte geluidssignalen om aan te geven dat u een opdracht moet invoeren.
  - Als u na 30 seconden nog geen opdracht hebt ingevoerd, wordt de verbinding verbroken.
  - Als u een ongeldige opdracht invoert, hoort u drie piepjes.
5. Als u klaar bent, drukt u op 9 en vervolgens op 0 om uw machine te deactiveren.
6. Hang op.



In sommige landen is deze functie mogelijk niet beschikbaar of wordt deze functie niet door uw lokale telefoonbedrijf ondersteund.



### Verwante informatie

- [Opties voor faxen op afstand](#)

#### Gerelateerde onderwerpen:

- [Stel een toegangscode op afstand in](#)

## Opdrachten voor afstandsbediening

Gerelateerde modellen: MFC-J890DW/MFC-J895DW

Gebruik de opdrachten op afstand in deze tabel om toegang te krijgen tot faxopdrachten en -opties wanneer u niet bij het apparaat van Brother bent. Wanneer u het apparaat belt en uw toegangscode op afstand (drie cijfers gevolgd door \*) invoert, laat het systeem twee korte pieptonen horen en moet u een opdracht op afstand invoeren (kolom 1), gevolgd door een van de opties (kolom 2) voor die opdracht.

Opdrachten op afstand	Opties	Werkingsinformatie
95	<b>Wijzig de instellingen Fax doorzenden of Fax opslaan</b>	
	1 UIT	U kunt <i>Uit</i> selecteren nadat u al uw berichten hebt opgehaald of gewist.
	2 Fax doorzenden	Eén lange pieptoon betekent dat de wijziging wordt geaccepteerd. Als u drie korte pieptonen hoort, kunt u geen wijziging doorvoeren omdat iets niet werd ingesteld (een nummer voor fax doorzenden werd bijvoorbeeld niet geregistreerd). U kunt uw nummer voor fax doorzenden registreren door 4 in te voeren. Nadat u het nummer hebt geregistreerd, werkt Fax doorzenden.
	4 Nummer voor fax doorzenden	
	6 Fax opslaan	
96	<b>Een fax ophalen</b>	
	2 Alle faxen opvragen	Voer een faxnummer van een faxapparaat op afstand in om opgeslagen faxberichten te ontvangen.
	3 Faxen uit het geheugen wissen	Als u één lange pieptoon hoort, werden faxberichten uit het geheugen gewist.
97	<b>De ontvangststatus controleren</b>	
	1 Fax	Controleer of uw apparaat faxen heeft ontvangen. Als dat zo is, hoort u één lange pieptoon. Als dat niet zo is, hoort u drie korte pieptonen.
98	<b>De ontvangstmodus wijzigen</b>	
	1 Extern antwoordapparaat	Eén lange pieptoon betekent dat de wijziging werd geaccepteerd.
	2 Fax/Tel-modus	
	3 Alleen fax	
90	<b>Verlaten</b>	Druk op <b>9 0</b> om de afstandsbediening te stoppen. Wacht op de lange pieptoon en hang vervolgens op.



### Verwante informatie

- [Opties voor faxen op afstand](#)

#### Gerelateerde onderwerpen:

- [Wijzig het nummer voor fax doorzenden](#)
- [Inkomende faxen in het machinegeheugen opslaan](#)
- [Faxen van op afstand doorsturen](#)
- [Kies de juiste ontvangstmodus](#)



## Faxen van op afstand doorsturen

Gerelateerde modellen: MFC-J890DW/MFC-J895DW

Bel uw apparaat van Brother van op om het even welke toestelefoon of faxapparaat om inkomende faxen naar een andere machine door te sturen.

- Voordat u deze functie kunt gebruiken, moet u Fax opslaan of Faxvoorbeeld inschakelen.

1. Kies het nummer van uw faxmachine.
2. Als uw apparaat de oproep beantwoordt, toetst u de toegangscode in (drie cijfers gevolgd door \*). Als u een lange toon hoort, zijn er berichten voor u.
3. Als u twee korte piepjes hoort, drukt u op 9 6 2.
4. Wacht op de lange toon en toets vervolgens met de kiestoetsen het faxnummer (maximaal 20 cijfers) in van het faxapparaat waarheen de faxberichten moeten worden doorgezonden, gevolgd door ##.



U kunt \* en # niet als kiesnummers gebruiken, maar u kunt op # drukken om een pauze in het faxnummer in te voegen.

5. Wacht totdat u één lange piep van het apparaat hoort en hang op. Uw Brother-machine stuurt alle inkomende faxen naar het door u ingevoerde nummer door. Uw faxberichten worden vervolgens door het andere faxapparaat afgedrukt.



### Verwante informatie

- [Opties voor faxen op afstand](#)

#### Gerelateerde onderwerpen:

- [Inkomende faxen in het machinegeheugen opslaan](#)
- [Opdrachten voor afstandsbediening](#)

## Wijzig het nummer voor fax doorzenden

Gerelateerde modellen: MFC-J890DW/MFC-J895DW

1. Kies het nummer van uw faxmachine.
2. Als uw apparaat de oproep beantwoordt, toetst u de toegangscode in (drie cijfers gevolgd door \*). Als u een lange toon hoort, zijn er berichten voor u.
3. Als u twee korte piepjes hoort, drukt u op 9 5 4.
4. Wacht op de lange toon en toets vervolgens met de kiestoetsen het nieuwe nummer (maximaal 20 cijfers) in van de faxmachine waarheen de faxberichten moeten worden doorgezonden, gevolgd door ##.



U kunt \* en # niet als kiesnummers gebruiken, maar u kunt op # drukken om een pauze in het faxnummer in te voegen.

5. Als u klaar bent, drukt u op 9 0 om toegang op afstand stop te zetten.
6. Wacht totdat u één lange piep van het apparaat hoort en hang op.



### Verwante informatie

- [Opties voor faxen op afstand](#)

#### Gerelateerde onderwerpen:

- [Opdrachten voor afstandsbediening](#)

## Voicehandelingen en faxnummers

- [Voicehandelingen](#)
- [Faxnummers opslaan](#)
- [Groepen voor groepsverzenden instellen](#)

## Voicehandelingen

- Een telefoongesprek aannemen in de ontvangstmodus Fax/Telefoon

## Een telefoongesprek aannemen in de ontvangstmodus Fax/Telefoon

Gerelateerde modellen: MFC-J491DW/MFC-J497DW/MFC-J890DW/MFC-J895DW

Als het apparaat in de Fax/Telefoon-modus staat, wordt het dubbele belsignaal (een pseudo/dubbel belsignaal) gebruikt om aan te geven dat het een normaal telefoontje betreft.

Neem de hoorn van het externe toestel van de haak als u zich bij het apparaat bevindt en druk vervolgens op de knop **Telefoon/Intern (Tel/R)** of [Ophalen] om het gesprek te beantwoorden.

Als u de oproep aanneemt op een tweede toestel <sup>1</sup>, neemt u de hoorn van de haak tijdens het dubbele belsignaal en drukt u vervolgens op #51 tussen de belsignalen in. Als er niemand aan de lijn is of als iemand u een fax wil zenden, stuurt u de oproep terug naar het apparaat door op \*51 te drukken.



### Verwante informatie

- [Voicehandelingen](#)

<sup>1</sup> Niet beschikbaar in Duitsland

## Faxnummers opslaan

- [Adresboeknummers opslaan](#)
- [Adresboeknummers van uitgaande oproepen opslaan](#)
- [Adresboeknummers van de geschiedenis van nummerweergave bewaren](#)
- [Namen of nummers in het adresboek wijzigen of wissen](#)

## Adresboeknummers opslaan

Gerelateerde modellen: MFC-J491DW/MFC-J497DW/MFC-J890DW/MFC-J895DW

>> [MFC-J491DW/MFC-J497DW](#)

>> [MFC-J890DW/MFC-J895DW](#)

### MFC-J491DW/MFC-J497DW

U kunt maximaal 40 tweecijferige snelkiescodes met een eigen naam opslaan.

1. Druk op  (Adresboek).
2. Druk op **▲** of **▼** om [Snelkies. Inst (Versneld kiez.)] te selecteren. Druk op **OK**.
3. Druk op **▲** of **▼** om het volgende te selecteren:
  - a. Druk op de tweecijferige snelkiescode waaronder u het nummer wilt opslaan. Druk op **OK**.
  - b. Selecteer [Naam]. Druk op **OK**.
  - c. Voer de naam (maximaal 16 tekens) in met behulp van de kiestoetsen. Druk op **OK**.
  - d. Selecteer [Fax/telefoon]. Druk op **OK**.
  - e. Voer het fax- of telefoonnummer in (maximaal 20 cijfers). Druk op **OK**.



- Druk op **Herkies/Pauze (Redial/Pause)** om een pauze tussen nummers in te voegen. U kunt zoveel op **Herkies/Pauze (Redial/Pause)** drukken als nodig om de lengte van de pauze langer te maken.
- Vergeet niet het netnummer op te geven wanneer u een fax- of telefoonnummer invoert. Afhankelijk van het land worden de namen en het overzicht van de nummerweergave mogelijk onjuist weergegeven als het fax- of telefoonnummer zonder netnummer wordt opgeslagen.

- f. Selecteer [OK] en druk vervolgens op **OK**.

Om nog een snelkiescode op te slaan, herhaalt u deze stappen.

4. Druk op **Stop/Eindigen (Stop/Exit)**.

### MFC-J890DW/MFC-J895DW

1. Druk op  [Fax] > [Adresboek].
2. Ga als volgt te werk:
  - a. Druk op [Bewerken] > [Nw adres toev.] > [Naam].
  - b. Voer de naam (maximaal 16 tekens) in met behulp van het touchscreen. Druk op [OK].
  - c. Druk op [Adres 1].
  - d. Voer het eerste faxnummer in (maximaal 20 cijfers) met behulp van het touchscreen. Druk op [OK].



- Druk op [Pauze] om een pauze tussen nummers in te voegen. U kunt zo vaak als nodig op [Pauze] drukken om de pauze te verlengen.
- Vergeet niet het netnummer op te geven wanneer u een fax- of telefoonnummer invoert. Afhankelijk van het land worden de namen en het overzicht van de nummerweergave mogelijk onjuist weergegeven als het fax- of telefoonnummer zonder netnummer wordt opgeslagen.

- e. Als u het tweede fax- of telefoonnummer wilt opslaan, drukt u op [Adres 2]. Voer het tweede fax- of telefoonnummer in (maximaal 20 cijfers) via het touchscreen. Druk op [OK].

- f. Druk ter bevestiging op [OK].

Om nog een adresboeknummer op te slaan, herhaalt u deze stappen.

3. Druk op .



## Verwante informatie

- [Faxnummers opslaan](#)

### **Gerelateerde onderwerpen:**

- [Groepen voor groepsverzenden instellen](#)



## Adresboeknummers van uitgaande oproepen opslaan

Gerelateerde modellen: MFC-J491DW/MFC-J497DW/MFC-J890DW/MFC-J895DW

U kunt adresboeknummers van de geschiedenis van uitgaande oproepen opslaan.

>> [MFC-J491DW/MFC-J497DW](#)

>> [MFC-J890DW/MFC-J895DW](#)

### MFC-J491DW/MFC-J497DW

1. Druk op  (FAX).
2. Druk op ▲ of ▼ om het volgende te selecteren:
  - a. Selecteer [Oproephist.]. Druk op **OK**.
  - b. Selecteer [Uitg. gesprek]. Druk op **OK**.
  - c. Selecteer het nummer dat u wilt opslaan. Druk op **OK**.
  - d. Druk op ◀ om [Bewerken] te selecteren.
  - e. Selecteer [Toevoegen aan adresboek]. Druk op **OK**.



Als u het nummer uit het overzicht van uitgaande berichten wilt verwijderen, selecteert u [Verwijder] en drukt u daarna op **OK**. Druk ter bevestiging op ► [Ja].

- f. Selecteer [Naam]. Druk op **OK**.
  - g. Voer de naam (maximaal 16 tekens) in met behulp van de kiestoetsen. Druk op **OK**.
  - h. Bevestig het fax- of telefoonnummer.
  - i. Selecteer [OK] en druk vervolgens op **OK**.
3. Druk op **Stop/Eindigen (Stop/Exit)**.

### MFC-J890DW/MFC-J895DW

1. Druk op  [Fax] > [Oproep historie (Oproep- overzicht)] > [Uitg. gesprek].
2. Druk op ▲ of ▼ om het nummer dat u wilt opslaan weer te geven en druk er dan op.
3. Druk op [Bewerken] > [Toevoegen aan adresboek] > [Naam].



Als u het nummer uit het overzicht van uitgaande gesprekken wilt verwijderen, drukt u op [Bewerken] > [Verwijder]. Druk ter bevestiging op [Ja].

4. Voer de naam (maximaal 16 tekens) in met behulp van het touchscreen. Druk op [OK].
5. Als u het tweede fax- of telefoonnummer wilt opslaan, drukt u op [Adres 2]. Voer het tweede fax- of telefoonnummer in (maximaal 20 cijfers) via het touchscreen. Druk op [OK].
6. Druk op [OK] om het fax- of telefoonnummer dat u wilt opslaan te bevestigen.
7. Druk op .

### ✓ Verwante informatie

- [Faxnummers opslaan](#)

#### Gerelateerde onderwerpen:

- [Tekst invoeren in uw Brother-apparaat](#)

## Adresboeknummers van de geschiedenis van nummerweergave bewaren

Gerelateerde modellen: MFC-J491DW/MFC-J497DW/MFC-J890DW/MFC-J895DW

Als u een abonnement voor nummerweergave hebt bij uw telefoonbedrijf, kunt u adresboeknummers van inkomende oproepen in de geschiedenis van nummerweergave bewaren.

>> [MFC-J491DW/MFC-J497DW](#)

>> [MFC-J890DW/MFC-J895DW](#)

### MFC-J491DW/MFC-J497DW

1. Druk op  (FAX).
2. Druk op ▲ of ▼ om het volgende te selecteren:
  - a. Selecteer [Oproephist.]. Druk op **OK**.
  - b. Selecteer [Overzicht beller-id]. Druk op **OK**.
  - c. Selecteer het nummer dat u wilt opslaan. Druk op **OK**.
  - d. Druk op ◀ om [Bewerken] te selecteren.
  - e. Selecteer [Toevoegen aan adresboek]. Druk op **OK**.



Als u het nummer uit het belleroverzicht wilt verwijderen, selecteert u [Verwijder] en drukt u daarna op **OK**. Druk ter bevestiging op ▶ [Ja].

- f. Selecteer [Naam]. Druk op **OK**.
  - g. Voer de naam (maximaal 16 tekens) in met behulp van de kiestoetsen. Druk op **OK**.
  - h. Bevestig het fax- of telefoonnummer.
  - i. Selecteer [OK] en druk vervolgens op **OK**.
3. Druk op **Stop/Eindigen (Stop/Exit)**.

### MFC-J890DW/MFC-J895DW

1. Druk op  [Fax] > [Oproep historie (Oproep- overzicht)] > [Overzicht beller-id].
2. Druk op ▲ of ▼ om de naam of het nummer dat u wilt opslaan weer te geven en druk er dan op.
3. Druk op [Bewerken] > [Toevoegen aan adresboek] > [Naam].



Als u het nummer uit het belleroverzicht wilt verwijderen, drukt u op [Bewerken] > [Verwijder]. Druk ter bevestiging op [Ja].

4. Voer de naam (maximaal 16 tekens) in met behulp van het touchscreen. Druk op [OK].
5. Als u het tweede fax- of telefoonnummer wilt opslaan, drukt u op [Adres 2]. Voer het tweede fax- of telefoonnummer in (maximaal 20 cijfers) via het touchscreen. Druk op [OK].
6. Druk op [OK] om het fax- of telefoonnummer dat u wilt opslaan te bevestigen.
7. Druk op .



### Verwante informatie

- [Faxnummers opslaan](#)

---

**Gerelateerde onderwerpen:**

- [Nummerweergave](#)
  - [Tekst invoeren in uw Brother-apparaat](#)
-

## Namen of nummers in het adresboek wijzigen of wissen

Gerelateerde modellen: MFC-J491DW/MFC-J497DW/MFC-J890DW/MFC-J895DW

>> [MFC-J491DW/MFC-J497DW](#)

>> [MFC-J890DW/MFC-J895DW](#)

### MFC-J491DW/MFC-J497DW

1. Druk op  (Adresboek).
2. Ga op een van de volgende manieren te werk:
  - Als u het nummer wilt wijzigen, drukt u op **▲** of **▼** om het volgende te selecteren:
    - a. Selecteer [Wijzigen (Wijzig instell)]. Druk op **OK**.
    - b. Druk op de snelkiesnaam waarvan u het nummer wilt wijzigen. Druk op **OK**.Ga als volgt te werk:
    - a. Als u de naam wilt wijzigen, drukt u op **▲** of **▼** om [Naam] te selecteren en drukt u vervolgens op **OK**. Druk op **▲**, **▼**, **◀** of **▶** om de naam opnieuw in te voeren (maximaal 16 tekens) met behulp van het toetsenbord op het LCD-scherm en selecteer [OK]. Druk op **OK**.
    - b. Als u de fax- of het telefoonnummer wilt wijzigen, drukt u op **▲** of **▼** om [Fax/telefoon] te selecteren en drukt u vervolgens op **OK**. Druk op **▲**, **▼**, **◀** of **▶** om het fax- of telefoonnummer opnieuw in te voeren (maximaal 20 tekens) met behulp van het toetsenbord op het LCD-scherm en selecteer [OK]. Druk op **OK**.Druk op **▲** of **▼** om [OK] te selecteren en druk vervolgens op **OK**.
  - Als u het nummer wilt verwijderen, drukt u op **▲** of **▼** om [Verwijder] te selecteren. Druk op **OK**.  
Ga als volgt te werk:
    - a. Druk op **▲** of **▼** om de snelkiesnaam waarvan u het nummer wilt verwijderen te selecteren.
    - b. Druk op **◀** of **▶** om het selectievakje waarbij de snelkiesnaam vermeld staat in te schakelen. Druk op **OK**.
3. Druk op **Stop/Eindigen (Stop/Exit)**.

### MFC-J890DW/MFC-J895DW

1. Druk op  [Fax] > [Adresboek] > [Bewerken].
2. Ga op een van de volgende manieren te werk:
  - Druk op [Wijzigen] om de namen of fax- of telefoonnummers te bewerken.  
Druk op **▲** of **▼** om het nummer dat u wilt afdrukken weer te geven en druk er dan op.
    - Als u de naam wilt wijzigen, drukt u op [Naam]. Voer de nieuwe naam (maximaal 16 tekens) via het touchscreen in. Druk op [OK].
    - Als u het eerste fax- of telefoonnummer wilt opslaan, drukt u op [Adres 1]. Voer het nieuwe fax- of telefoonnummer in (maximaal 20 cijfers) via het touchscreen. Druk op [OK].
    - Als u het tweede fax- of telefoonnummer wilt wijzigen, drukt u op [Adres 2]. Voer het nieuwe fax- of telefoonnummer in (maximaal 20 cijfers) via het touchscreen. Druk op [OK].Druk op [OK] om te beëindigen.



Als u een teken wilt wijzigen, drukt u op **◀** of **▶** om de cursor te plaatsen zodat het teken dat u wilt wijzigen wordt gemarkeerd, en drukt u vervolgens op . Voer het nieuwe teken in.

- 
- Als u nummers wilt verwijderen, drukt u op ▲ of ▼ om [Verwijder] weer te geven en drukt u er vervolgens op.
    - Selecteer de fax- of telefoonnummers die u wilt wissen door erop te drukken zodat er een vinkje bij staat, en druk vervolgens op [OK].

3. Druk op .

### **Verwante informatie**

- [Faxnummers opslaan](#)
-

## Groepen voor groepsverzenden instellen

Gerelateerde modellen: MFC-J491DW/MFC-J497DW/MFC-J890DW/MFC-J895DW

Met een groep, die u in het adresboek kunt opslaan, kunt u dezelfde fax naar meerdere nummers verzenden.

>> [MFC-J491DW/MFC-J497DW](#)

>> [MFC-J890DW/MFC-J895DW](#)

### MFC-J491DW/MFC-J497DW

Eerst moet u elk faxnummer in het adresboek opslaan. Vervolgens kunt u deze als nummers in de groep opnemen. Elke groep heeft een eigen snelkiesnummer. U kunt maximaal zes groepen opslaan en u kunt maximaal 39 nummers aan een grote groep toewijzen.

1. Druk op  (Adresboek).
2. Druk op  of  om het volgende te selecteren:
  - a. Selecteer [Groep instell. (Groepen instellen)]. Druk op **OK**.
  - b. Selecteer het tweecijferige snelkiesnummer dat u aan de groep wilt toewijzen. Druk op **OK**.
  - c. Selecteer [Naam] en druk op **OK**.
  - d. Voer de nieuwe groepsnaam (maximaal 16 tekens) in met behulp van de kiestoetsen. Druk op **OK**.
  - e. Om nummers aan de groep toe te voegen, herhaalt u de volgende stappen:
    - i. Selecteer [Toev./Verw. (Toevoegen/verw.)]. Druk op **OK**.
    - ii. Selecteer [Alfabet. volgorde] of [Nummervolgorde]. Druk op **OK**.
    - iii. Druk op  of  om een nummer te selecteren in de lijst.
    - iv. Druk op  of  om het selectievakje waarbij het snelkiesnummer vermeld staat in te schakelen. Druk op **OK**.
3. Selecteer [OK] en druk vervolgens op **OK**.
4. Druk op **Stop/Eindigen (Stop/Exit)**.

### MFC-J890DW/MFC-J895DW

Eerst moet u elk faxnummer in het adresboek opslaan. Vervolgens kunt u deze als nummers in de groep opnemen. Elke groep heeft een eigen adresboeknummer. U kunt maximaal zes groepen opslaan en u kunt maximaal 198 nummers aan een grote groep toewijzen.

1. Druk op  [Fax] > [Adresboek].
2. Ga als volgt te werk:
  - a. Druk op [Bewerken] > [Groep instell. (Groepen instellen)] > [Naam].
  - b. Voer de groepsnaam (maximaal 16 tekens) via het touchscreen in. Druk op [OK].
  - c. Druk op [Toev./Verw. (Toevoegen/verw.)].
  - d. U kunt adresboeknummers aan de groep toevoegen door erop te drukken, zodat ze met een vinkje worden gemarkeerd. Druk op [OK].
  - e. Controleer de weergegeven lijst met namen en nummers die u hebt geselecteerd en druk vervolgens op [OK] om de groep op te slaan.

Herhaal deze stappen om nog een groep op te slaan voor rondsturen.

3. Druk op .



## Verwante informatie

- Voicehandelingen en faxnummers
  - Een groepsverzendingsnaam wijzigen
  - Een groepsverzekering wissen
  - Een groepsverzendinglid toevoegen of verwijderen

### **Gerelateerde onderwerpen:**

- Dezelfde fax naar meer dan een bestemming verzenden (groepsverzenden)
- Adresboeknummers opslaan



## Een groepsverzendingsnaam wijzigen

Gerelateerde modellen: MFC-J491DW/MFC-J497DW/MFC-J890DW/MFC-J895DW











>> [MFC-J491DW/MFC-J497DW](#)

>> [MFC-J890DW/MFC-J895DW](#)

### MFC-J491DW/MFC-J497DW



1. Druk op  (Adresboek).
2. Druk op  of  om het volgende te selecteren:
  - a. Selecteer [Wijzigen (Wijzig instell)]. Druk op **OK**.
  - b. Selecteer de groep die u wilt wijzigen. Druk op **OK**.
  - c. Selecteer [Naam] en druk vervolgens op **OK**. Voer de nieuwe groepsnaam in (max. 16 tekens) met behulp van de kiestoetsen en druk vervolgens op **OK**.





Als u een teken in de groepsnaam wilt wijzigen, drukt u op , ,  of  om  of  te selecteren. Druk meerdere keren op **OK** om de cursor onder het onjuiste teken te plaatsen. Druk vervolgens op , ,  of  om  te selecteren. Druk daarna op **OK**. Voer het juiste teken in.

3. Selecteer [OK] en druk vervolgens op **OK**.
4. Druk op **Stop/Eindigen (Stop/Exit)**.

### MFC-J890DW/MFC-J895DW

1. Druk op  [Fax] > [Adresboek] > [Bewerken] > [Wijzigen].
2. Druk op  of  om de groep die u wilt wijzigen weer te geven en druk er dan op.
3. Druk op [Naam].
4. Voer de nieuwe groepsnaam (maximaal 16 tekens) via het touchscreen in. Druk op [OK].



Als u een teken wilt wijzigen, drukt u op  of  om het onjuiste teken met de cursor te markeren. Druk vervolgens op .

Voer het nieuwe teken in.

5. Druk op [OK].
6. Druk op .

### ✓ Verwante informatie

- [Groepen voor groepsverzenden instellen](#)

#### Gerelateerde onderwerpen:

- [Tekst invoeren in uw Brother-apparaat](#)







## Een groepsverzending wissen

Gerelateerde modellen: MFC-J491DW/MFC-J497DW/MFC-J890DW/MFC-J895DW





>> [MFC-J491DW/MFC-J497DW](#)

>> [MFC-J890DW/MFC-J895DW](#)

### MFC-J491DW/MFC-J497DW

1. Druk op  (Adresboek).
2. Druk op  of  om [Verwijder] te selecteren. Druk op **OK**.
3. Ga als volgt te werk:
  - a. Druk op  of  om de groep te selecteren die u wilt verwijderen.
  - b. Druk op  of  om het selectievakje waarbij de groepsnaam vermeld staat in te schakelen. Druk op **OK**.
4. Druk op **Stop/Eindigen (Stop/Exit)**.

### MFC-J890DW/MFC-J895DW

1. Druk op  [Fax] > [Adresboek] > [Bewerken] > [Verwijder].
2. Druk op  of  om de groep die u wilt verwijderen weer te geven en druk er dan op.
3. Druk op [OK].
4. Druk op .

### Verwante informatie

- [Groepen voor groepsverzenden instellen](#)

## Een groepsverzendingslid toevoegen of verwijderen

Gerelateerde modellen: MFC-J491DW/MFC-J497DW/MFC-J890DW/MFC-J895DW

>> [MFC-J491DW/MFC-J497DW](#)

>> [MFC-J890DW/MFC-J895DW](#)



### MFC-J491DW/MFC-J497DW

1. Druk op  (Adresboek).
2. Druk op **▲** of **▼** om het volgende te selecteren:
  - a. Selecteer [Wijzigen (Wijzig instell)]. Druk op **OK**.
  - b. Selecteer de groep die u wilt wijzigen. Druk op **OK**.
  - c. Selecteer [Toev./Verw. (Toevoegen/verw.)]. Druk op **OK**.
  - d. Selecteer [Alfabet. volgorde] of [Nummervolgorde]. Druk op **OK**.
3. Ga op een van de volgende manieren te werk:
  - Als u iemand wilt toevoegen aan de hand van zijn of haar snelkiesnummer, drukt u op **▲** of **▼** om het snelkiesnummer te selecteren, en drukt u vervolgens op **◀** of **▶** om het selectievakje in te schakelen waarbij de groepsnaam vermeld staat.
  - Als u iemand wilt verwijderen aan de hand van zijn of haar snelkiesnummer, drukt u op **▲** of **▼** om het snelkiesnummer te selecteren, en drukt u vervolgens op **◀** of **▶** om het selectievakje uit te schakelen waarbij de groepsnaam vermeld staat.

Herhaal deze stap tot u alle gewenste faxnummers hebt toegevoegd of verwijderd.

4. Druk op **OK**.
5. Selecteer [OK] en druk vervolgens op **OK**.
6. Druk op **Stop/Eindigen (Stop/Exit)**.

### MFC-J890DW/MFC-J895DW

1. Druk op  [Fax] > [Adresboek] > [Bewerken] > [Wijzigen].
2. Druk op **▲** of **▼** om de groep die u wilt wijzigen weer te geven en druk er dan op.
3. Druk op **▲** of **▼** om [Toev./Verw. (Toevoegen/verw.)] weer te geven en druk er vervolgens op.
4. Druk op **▲** of **▼** om het nummer dat u wilt toevoegen of verwijderen weer te geven.
5. Doe het volgende voor elk nummer dat u wilt wijzigen:
  - Als u een nummer aan de groep wilt toevoegen, drukt u op het selectievakje van het nummer om een vinkje toe te voegen.
  - Als u een nummer uit de groep wilt verwijderen, drukt u op het selectievakje van het nummer om het vinkje te verwijderen.
6. Druk op [OK].
7. Druk op [OK].
8. Druk op .

### Verwante informatie

- [Groepen voor groepsverzenden instellen](#)

## Telefoondiensten en externe apparaten

- [Nummerweergave](#)
- [Het type telefoonlijn instellen](#)
- [Bellen via internet \(VoIP\) /Telefoonlijnstoring](#)
- [Extern antwoordapparaat](#)
- [Externe en tweede toestellen](#)

## Nummerweergave

**Gerelateerde modellen:** MFC-J491DW/MFC-J497DW/MFC-J890DW/MFC-J895DW

Met de functie Beller ID kunt u gebruikmaken van de nummerweergavedienst die door bepaalde telefoonbedrijven wordt aangeboden. Met deze dienst worden het telefoonnummer, of de naam (indien beschikbaar), van de beller op het display weergegeven wanneer de telefoon overgaat.

- De melding [ID onbekend] geeft aan dat de oproep afkomstig is van buiten het gebied dat uw nummerweergavedienst beslaat.
- (Niet beschikbaar in Nederland) Het bericht [Privénummer] betekent dat de oproep van buiten het servicegebied voor nummerweergave afkomstig is.

Neem contact op met uw telefoonbedrijf voor meer informatie.

Wanneer u een oproep beantwoordt, verdwijnt de nummerweergave-informatie van het LCD-scherm en wordt deze bewaard in het geheugen van de nummerweergave.

Bekijk de lijst of selecteer er een nummer en fax voor, voeg het aan het adresboek toe of wis het uit de geschiedenis.

U kunt een lijst afdrukken met informatie over de oproepen die uw apparaat heeft ontvangen.



- Deze functie is in sommige landen niet beschikbaar.
- De dienst nummerweergave varieert per provider. Neem contact op met uw telefoonbedrijf om te vragen of deze dienst beschikbaar is.



### Verwante informatie

- [Telefoondiensten en externe apparaten](#)
  - [Nummerweergave inschakelen](#)

#### Gerelateerde onderwerpen:

- [Adresboeknummers van de geschiedenis van nummerweergave bewaren](#)
- [Een rapport afdrukken](#)
- [Fout- en onderhoudsberichten](#)

## Nummerweergave inschakelen

Gerelateerde modellen: MFC-J491DW/MFC-J497DW/MFC-J890DW/MFC-J895DW

Als u op de dienst Nummerweergave op uw telefoonlijn bent geabonneerd, zet u nummerweergave op Aan om het nummer van de beller op de LCD weer te geven wanneer u wordt gebeld.



>> [MFC-J491DW/MFC-J497DW](#)

>> [MFC-J890DW/MFC-J895DW](#)

### MFC-J491DW/MFC-J497DW

1. Druk op **Instellingen (Settings)**.
2. Druk op ▲ of ▼ om het volgende te selecteren:
  - a. Selecteer [Fax]. Druk op **OK**.
  - b. Selecteer [Diversen]. Druk op **OK**.
  - c. Selecteer [Beller ID]. Druk op **OK**.
  - d. Selecteer [Aan]. Druk op **OK**.
3. Druk op **Stop/Eindigen (Stop/Exit)**.

### MFC-J890DW/MFC-J895DW

1. Druk op  [Instell.] > [Alle instell.] > [Fax] > [Diversen] > [Beller ID].
2. Druk op [Aan].
3. Druk op .

### ✓ Verwante informatie

- [Nummerweergave](#)

## Het type telefoonlijn instellen

Gerelateerde modellen: MFC-J491DW/MFC-J497DW/MFC-J890DW/MFC-J895DW

Wanneer u het apparaat aansluit op een lijn met PBX of ISDN voor het verzenden en ontvangen van faxen, moet u een telefoonlijntype selecteren dat overeenkomt met de functies van uw lijn.



>> [MFC-J491DW/MFC-J497DW](#)

>> [MFC-J890DW/MFC-J895DW](#)

### MFC-J491DW/MFC-J497DW

1. Druk op **Instellingen (Settings)**.
2. Druk op ▲ of ▼ om het volgende te selecteren:
  - a. Selecteer [Stand. instel.]. Druk op **OK**.
  - b. Selecteer [Tel lijn inst]. Druk op **OK**.
  - c. Selecteer [Normaal], [PBX] of [ISDN]. Druk op **OK**.
3. Druk op **Stop/Eindigen (Stop/Exit)**.

### MFC-J890DW/MFC-J895DW

1. Druk op  [Instell.] > [Alle instell.] > [Stand. instel.] > [Tel lijn inst].
2. Druk op [Normaal], [PBX] of [ISDN].
3. Druk op .

### ✓ Verwante informatie

- [Telefoondiensten en externe apparaten](#)
  - [PBX en doorverbinden](#)

#### Gerelateerde onderwerpen:

- [Telefoon- en faxproblemen](#)

## PBX en doorverbinden

Gerelateerde modellen: MFC-J491DW/MFC-J497DW/MFC-J890DW/MFC-J895DW

De standaardinstelling van [Tel lijn inst] op het apparaat is [Normaal], zodat u het apparaat op een standaard openbaar telefoonnetwerk (PSTN) kunt aansluiten. De meeste kantoren gebruiken echter een centraal telefoonsysteem oftewel een Private Branch Exchange (PBX). Uw apparaat kan op de meeste PBX-telefoonsystemen worden aangesloten. De oproepfunctie van het apparaat ondersteunt alleen TBR (Timed Break Recall). TBR werkt met de meeste PBX-systemen, zodat u toegang krijgt tot een buitenlijn of gesprekken naar een andere lijn kunt doorverbinden <sup>1</sup>. Druk op [R] of de knop **Telefoon/Intern (Tel/R)** om deze functie te gebruiken.



U kunt een druk op de knop [R] (of de knop **Telefoon/Intern (Tel/R)**) programmeren als onderdeel van een nummer dat in het adresboek is opgeslagen. Hiervoor drukt u tijdens het programmeren van het adresboek eerst op [R] (of de knop **Telefoon/Intern (Tel/R)**) (op het LCD verschijnt '!'), waarna u het telefoonnummer invoert. Hierdoor hoeft u niet telkens op [R] (of de knop **Telefoon/Intern (Tel/R)**) te drukken voordat u een nummer via het adresboek kiest. Uw type telefoonlijn moet echter op het apparaat op PBX zijn ingesteld om deze programmering te gebruiken.



### Verwante informatie

- [Het type telefoonlijn instellen](#)

<sup>1</sup> Niet beschikbaar in Duitsland

## Bellen via internet (VoIP) /Telefoonlijnstoring

**Gerelateerde modellen:** MFC-J491DW/MFC-J497DW/MFC-J890DW/MFC-J895DW

VoIP is een telefoonsysteem dat gebruikmaakt van een internetverbinding in plaats van een traditionele telefoonlijn. Telefoonbedrijven bieden vaak pakketten met VoIP-, internet- en kabeldiensten.

Uw apparaat werkt mogelijk niet met bepaalde VoIP-systemen. Wanneer u uw apparaat wilt gebruiken voor het versturen en ontvangen van faxen op een VoIP-systeem, moet u zorgen dat één uiteinde van uw telefoonsnoer is aangesloten op de LINE-ingang van het apparaat. Het andere uiteinde van het telefoonsnoer kan worden aangesloten op een modem, telefoonadapter, splitter of soortgelijk apparaat.

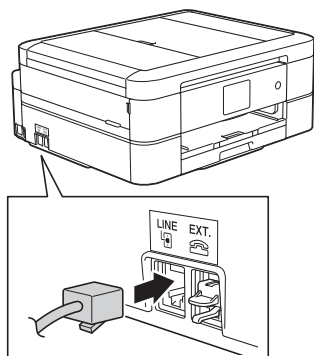

Neem contact op met uw VoIP-provider voor informatie over het aansluiten van uw apparaat op het VoIP-systeem.

Nadat u uw apparaat op het VoIP-systeem hebt aangesloten, controleert u of er een kiestoon is. Neem de hoorn van de externe telefoon van de haak en luister of u een kiestoon hoort. Neem contact op met uw VoIP-provider als er geen kiestoon is.

Wanneer u problemen hebt met het verzenden of ontvangen van faxen via een VoIP-systeem, kunt u de modemsnelheid van het apparaat het best instellen op `[Basic(voorVoIP) (Basic (voor VoIP))]`.



### Verwante informatie

- [Telefoondiensten en externe apparaten](#)

#### Gerelateerde onderwerpen:

- [Storing op de telefoonlijn/VoIP](#)



## Extern antwoordapparaat

**Gerelateerde modellen:** MFC-J491DW/MFC-J497DW/MFC-J890DW/MFC-J895DW

U kunt een extern antwoordapparaat op dezelfde lijn als uw machine aansluiten. Als uw antwoordapparaat een oproep beantwoordt, 'luistert' de machine naar de faxtonen van het verzendende faxapparaat. Als faxtonen worden waargenomen, neemt de machine de oproep over en wordt de fax ontvangen. Als er geen faxtonen worden waargenomen, wordt de beller met uw antwoordapparaat verbonden en wordt [Telefoon] op het LCD-scherm weergegeven.

Het externe antwoordapparaat moet binnen vier belsignalen antwoorden (de aanbevolen instelling is twee belsignalen). Dit komt omdat uw machine de faxtonen pas kan horen wanneer het externe antwoordapparaat de oproep beantwoordt. De verzendende machine verzendt faxtonen gedurende nog acht tot tien seconden. We raden aan om de bespaarstand op uw externe antwoordapparaat niet te gebruiken als er meer dan vier beltonen nodig zijn om het te activeren.

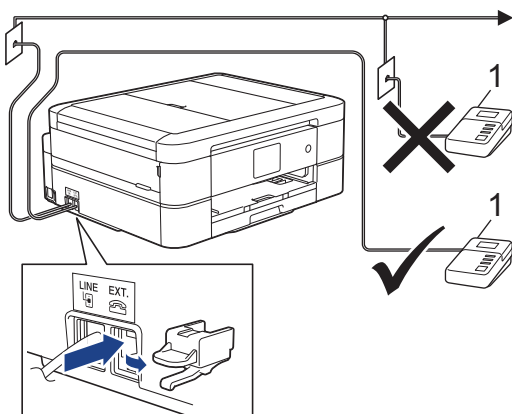

1 Antwoordapparaat

### BELANGRIJK

Sluit een antwoordapparaat **NOOIT** elders aan op dezelfde telefoonlijn.



Als u problemen hebt om faxen te ontvangen, verlaag dan de instelling van de belvertraging op uw externe antwoordapparaat.



### Verwante informatie

- [Telefoondiensten en externe apparaten](#)
  - [Een extern antwoordapparaat aansluiten](#)
  - [Een uitgaand bericht \(OGM\) op uw externe antwoordapparaat opnemen](#)
  - [Aansluiting op meerdere lijnen \(PBX\)](#)

#### Gerelateerde onderwerpen:

- [Telefoon- en faxproblemen](#)

## Een extern antwoordapparaat aansluiten

**Gerelateerde modellen:** MFC-J491DW/MFC-J497DW/MFC-J890DW/MFC-J895DW

1. Stel uw externe antwoordapparaat in op het laagste aantal belsignalen dat is toegestaan. Neem contact op met uw telefoonbedrijf voor meer informatie. (De instelling voor de belvertraging van het apparaat is niet van toepassing.)
2. Neem het uitgaande bericht op uw externe antwoordapparaat op.
3. Stel het antwoordapparaat in op het aannemen van oproepen.
4. Stel de ontvangstmodus op uw apparaat op [Ext. TEL/ANT] in.

### **Verwante informatie**

- [Extern antwoordapparaat](#)

#### **Gerelateerde onderwerpen:**

- [Overzicht van ontvangstmodi](#)
- [Kies de juiste ontvangstmodus](#)
- [Telefoon- en faxproblemen](#)

## Een uitgaand bericht (OGM) op uw externe antwoordapparaat opnemen

Gerelateerde modellen: MFC-J491DW/MFC-J497DW/MFC-J890DW/MFC-J895DW

1. Neem vijf seconden stilte op aan het begin van uw bericht. Dit geeft uw apparaat de gelegenheid om naar faxtonen te luisteren.



Wij adviseren om aan het begin van uw uitgaande bericht eerst een stilte van vijf seconden op te nemen zodat faxtonen duidelijk door het apparaat kunnen worden waargenomen. U kunt proberen om deze pauze weg te laten, maar als uw apparaat problemen heeft met de ontvangst moet u het uitgaande bericht opnieuw opnemen en deze stilte inlassen.

2. Neem een bericht van maximaal 20 seconden op.
3. Beëindig uw bericht van 20 seconden met uw code voor activeren op afstand voor wie handmatig faxen wil verzenden. Bijvoorbeeld: "Spreek na de pieptoon een boodschap in of druk op '51 en Start om een fax te versturen.'



### Verwante informatie

- [Extern antwoordapparaat](#)

## Aansluiting op meerdere lijnen (PBX)

Gerelateerde modellen: MFC-J491DW/MFC-J497DW/MFC-J890DW/MFC-J895DW

Wij raden u aan om contact op te nemen met het bedrijf dat uw PBX heeft geïnstalleerd om uw apparaat aan te sluiten. Wanneer u beschikt over een systeem met meerdere lijnen, raden wij u aan om de installateur te vragen om het apparaat op de laatste lijn van het systeem aan te sluiten. Zo wordt voorkomen dat het apparaat wordt geactiveerd wanneer het systeem telefoonoproepen ontvangt. Als alle inkomende oproepen worden beantwoord door een telefonist(e), raden we aan om de ontvangstmodus op `[Handmatig]` in te stellen.

Wij kunnen niet garanderen dat uw apparaat onder alle omstandigheden naar behoren werkt als deze is aangesloten op een PBX. Neem bij problemen met het verzenden of ontvangen van faxen eerst contact op met het bedrijf dat uw centrale verzorgt.



### Verwante informatie

- [Extern antwoordapparaat](#)

## Externe en tweede toestellen

- Een extern of tweede toestel aansluiten
- Werken met externe of tweede toestellen
- Codes op afstand gebruiken

## Een extern of tweede toestel aansluiten

Gerelateerde modellen: MFC-J491DW/MFC-J497DW/MFC-J890DW/MFC-J895DW

U kunt een afzonderlijke telefoon op uw apparaat aansluiten zoals in onderstaande diagram getoond.

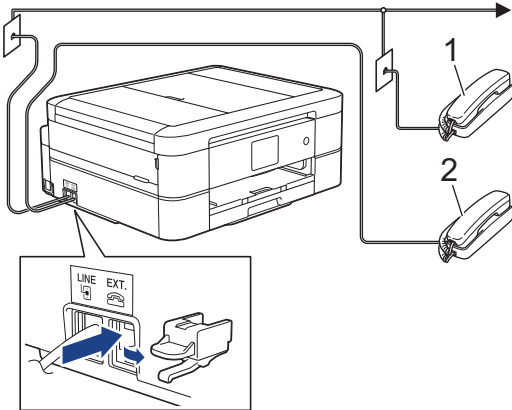

1 Tweede toestel  
2 Extern toestel



Zorg ervoor dat de kabel van de externe telefoon niet meer dan drie meter lang is.



### Verwante informatie

- [Externe en tweede toestellen](#)

## Werken met externe of tweede toestellen

Gerelateerde modellen: MFC-J491DW/MFC-J497DW/MFC-J890DW/MFC-J895DW



Een tweede toestel is in Duitsland niet beschikbaar.

Wanneer u een faxoproep aanneemt op een tweede toestel of een extern toestel, kunt u de oproep naar het apparaat doorverbinden met behulp van de code voor activeren op afstand. Als u op de code voor activeren op afstand \*51 drukt, begint het apparaat met het ontvangen van de fax.

Als het apparaat een telefoonoproep beantwoordt en een dubbel belsignaal laat horen zodat u kunt overnemen, kunt u de oproep beantwoorden op een tweede toestel door op de code voor deactiveren op afstand #51 te drukken.

### Als u een telefoontje aanneemt en er is niemand aan de lijn:

U moet ervan uitgaan dat u een handmatig verzonden fax ontvangt.

Toets \*51 in en wacht tot u het tjiropende geluid hoort of tot op het LCD-scherm [Ontvangst] wordt weergegeven en hang dan op.



U kunt ook de functie Fax Waarnemen gebruiken om het telefoontje automatisch door uw apparaat te laten aannemen.



### Verwante informatie

- [Externe en tweede toestellen](#)

#### Gerelateerde onderwerpen:

- [Stel het aantal keren in dat het apparaat overgaat voordat deze antwoordt \(Belvertraging\)](#)
- [Stel Fax waarnemen in](#)
- [Stel een toegangscode op afstand in](#)
- [De F/T-beltijd \(dubbel belsignaal\) instellen](#)

## Codes op afstand gebruiken

Gerelateerde modellen: MFC-J491DW/MFC-J497DW/MFC-J890DW/MFC-J895DW

### Code voor activeren op afstand

Als u een faxoproep aanneemt op een tweede of extern toestel, kunt u de oproep doorverbinden naar het apparaat door het intoetsen van de code voor activeren op afstand **\*51**. Wacht tot u de tjiropende geluiden hoort en leg vervolgens de hoorn op de haak.

Als u een faxoproep op de externe telefoon beantwoordt, kunt u het apparaat opdragen om de fax te ontvangen door op de Start-knop te drukken en vervolgens de ontvangstoptie te selecteren.

### Code voor deactiveren op afstand (Niet beschikbaar in Duitsland)

Wanneer u een normaal telefoontje ontvangt terwijl het apparaat in de modus Fax/Telefoon staat, wordt na de aanvankelijke belvertraging het snelle dubbele belsignaal gebruikt. Als u de oproep aanneemt op een tweede toestel, kunt u het dubbele belsignaal uitschakelen door te drukken op **#51** (zorg ervoor dat u hierop drukt tussen de belsignalen in).

Als het apparaat een telefoonoproep beantwoordt en een dubbel belsignaal laat horen zodat u kunt overnemen, kunt u de oproep beantwoorden op de externe telefoon door op [Ophalen] of **Telefoon/Intern (Tel/R)** te drukken.



### Verwante informatie

- [Externe en tweede toestellen](#)
  - [De codes voor afstandsbediening wijzigen](#)

#### Gerelateerde onderwerpen:

- [Stel een toegangscode op afstand in](#)
- [Stel Fax waarnemen in](#)



## De codes voor afstandsbediening wijzigen

Gerelateerde modellen: MFC-J491DW/MFC-J497DW/MFC-J890DW/MFC-J895DW

De vooraf ingestelde code voor activering op afstand is \*51. De vooraf ingestelde code voor activering op afstand <sup>1</sup> is #51. Wanneer de verbinding iedere keer wordt verbroken wanneer u probeert om vanaf een ander toestel toegang te krijgen tot uw externe antwoordapparaat, is het raadzaam om de driecijferige code te wijzigen in een ander driecijferige code met de nummers 0-9, \*, #.



>> [MFC-J491DW/MFC-J497DW](#)

>> [MFC-J890DW/MFC-J895DW](#)

### MFC-J491DW/MFC-J497DW

1. Druk op **Instellingen (Settings)**.
2. Druk op ▲ of ▼ om het volgende te selecteren:
  - a. Selecteer [Fax]. Druk op **OK**.
  - b. Selecteer [Ontvangstmenu]. Druk op **OK**.
  - c. Selecteer [Act.Op Afst.]. Druk op **OK**.
  - d. Selecteer [Act.Op Afst.] opnieuw. Druk op **OK**.
  - e. Selecteer [Aan]. Druk op **OK**.
3. Ga op een van de volgende manieren te werk:
  - Als u de code voor het activeren op afstand wilt wijzigen, drukt u op ▲ of ▼ om [Afstandscod] te selecteren en drukt u vervolgens op **OK**. Voer de nieuwe code in. Druk op **OK**.
  - Als u de code voor het deactiveren op afstand wilt wijzigen <sup>3</sup>, drukt u op ▲ of ▼ om [Deactiveren] te selecteren en drukt u vervolgens op **OK**. Voer de nieuwe code in. Druk op **OK**.
4. Druk op **Stop/Eindigen (Stop/Exit)**.

### MFC-J890DW/MFC-J895DW

1. Druk op  [Instell.] > [Alle instell.] > [Fax] > [Ontvangstmenu] > [Act.Op Afst.].
2. Ga op een van de volgende manieren te werk:
  - Als u de code voor activering op afstand wilt wijzigen, drukt u op [Afstandscod]. Voer de nieuwe code in en druk op [OK].
  - Als u de code voor deactiveren op afstand <sup>3</sup> wilt wijzigen, drukt u op [Deactiveren]. Voer de nieuwe code in en druk vervolgens op [OK].
  - Wanneer u de codes niet wilt wijzigen, gaat u naar de volgende stap .
  - Als u de codes voor afstandsbediening [Uit] (of [Aan]) wilt zetten, drukt u op [Act.Op Afst.]. Druk op [Uit] (of [Aan]).
3. Druk op .



### Verwante informatie

- [Codes op afstand gebruiken](#)

<sup>1</sup> Niet beschikbaar in Duitsland

<sup>2</sup> Niet beschikbaar in Duitsland

<sup>3</sup> Niet beschikbaar in Duitsland

## Faxrapporten

- [De stijl van het verzendrapport instellen](#)
- [De intervalperiode van het faxjournaal instellen](#)
- [Rapporten afdrucken](#)

## De stijl van het verzendrapport instellen

Gerelateerde modellen: MFC-J491DW/MFC-J497DW/MFC-J890DW/MFC-J895DW

U kunt het verzendrapport gebruiken als bewijs dat u een fax hebt verzonden. Dit rapport vermeldt de naam of faxnummer van de partij, de tijd en datum van de transmissie, de duur van de transmissie, het aantal verzonden pagina's en of de transmissie wel of niet is gelukt.

Voor het verzendrapport zijn verschillende instellingen mogelijk:

Optie	Beschrijving
Aan	Drukt een rapport af na elke verzonden fax.
Aan (+afb.)	Drukt een rapport af na elke verzonden fax. Een gedeelte van de eerste pagina van de fax wordt op het rapport weergegeven.
Alleen fout	Drukt een rapport af als uw fax niet is verzonden vanwege een transmissiefout.
Alleen fout (+afbeelding)	Drukt een rapport af als uw fax niet is verzonden vanwege een transmissiefout. Een gedeelte van de eerste pagina van de fax wordt op het rapport weergegeven.
Uit	Het rapport wordt niet afgedrukt.

>> [MFC-J491DW/MFC-J497DW](#)

>> [MFC-J890DW/MFC-J895DW](#)

### MFC-J491DW/MFC-J497DW

1. Druk op **Instellingen (Settings)**.
2. Druk op ▲ of ▼ om het volgende te selecteren:
  - a. Selecteer [Fax]. Druk op **OK**.
  - b. Selecteer [Kies rapport]. Druk op **OK**.
  - c. Selecteer [Verzendrapp. (Verz.rapport)]. Druk op **OK**.
  - d. Selecteer de gewenste optie. Druk op **OK**.

Als u [Aan (+afb.)] of [Alleen fout (+afbeelding)] selecteert, verschijnt de afbeelding niet op het verzendrapport als Direct verzenden is ingesteld op [Aan]. Bij het verzenden van een kleurenfax wordt de afbeelding niet op het rapport weergegeven.

3. Druk op **Stop/Eindigen (Stop/Exit)**.

Als de verzending goed is verlopen, wordt [OK] naast [RESULT] op het verzendrapport weergegeven. Als de verzending niet goed is verlopen, wordt [FOUT] naast [RESULT] weergegeven.

### MFC-J890DW/MFC-J895DW

1. Druk op  [Instell.] > [Alle instell.] > [Fax] > [Kies rapport] > [Verzendrapp. (Verz.rapport)].

2. Druk op de gewenste optie.

Als u [Aan (+afb.)] of [Alleen fout (+afbeelding)] selecteert, verschijnt de afbeelding niet op het verzendrapport als Direct verzenden is ingesteld op [Aan]. Bij het verzenden van een kleurenfax wordt de afbeelding niet op het rapport weergegeven.

3. Druk op .

Als de verzending goed is verlopen, wordt [OK] naast [RESULT] op het verzendrapport weergegeven. Als de verzending niet goed is verlopen, wordt [FOUT] naast [RESULT] weergegeven.



## Verwante informatie

- Faxrapporten

## De intervalperiode van het faxjournaal instellen

Gerelateerde modellen: MFC-J491DW/MFC-J497DW/MFC-J890DW/MFC-J895DW

U kunt het apparaat zo instellen dat er op vaste tijden een faxjournaal wordt afgedrukt (elke 50 faxen, elke 6, 12 of 24 uur, elke 2 of 7 dagen).



(MFC-J491DW/MFC-J497DW)

Wanneer de functie Autom. uit is ingeschakeld en de machine vóór de gekozen intervalperiode wordt uitgeschakeld, wordt een faxjournaal afgedrukt en worden vervolgens alle faxtaken uit het journaalgeheugen gewist.

>> [MFC-J491DW/MFC-J497DW](#)

>> [MFC-J890DW/MFC-J895DW](#)

### MFC-J491DW/MFC-J497DW

1. Druk op **Instellingen (Settings)**.
2. Druk op ▲ of ▼ om het volgende te selecteren:
  - a. Selecteer [Fax]. Druk op **OK**.
  - b. Selecteer [Kies rapport]. Druk op **OK**.
  - c. Selecteer [Journaal tijd (Journaalper.)]. Druk op **OK**.
  - d. Selecteer nogmaals [Journaal tijd (Journaalper.)]. Druk op **OK**.
3. Druk op ▲ of ▼ om een interval te selecteren. Druk op **OK**.
  - 6, 12, 24 uur, 2 of 7 dagen  
De machine drukt het rapport op het opgegeven tijdstip af en verwijdert vervolgens alle taken uit het journaalgeheugen. Als het geheugen van de machine vol is omdat het maximum van 200 taken is bereikt en de door u geselecteerde tijd nog niet is verstreken, wordt het faxjournaal voortijdig afgedrukt en worden vervolgens alle taken uit het geheugen gewist. Als u een extra rapport wilt voordat het tijd is om dit automatisch af te drukken, kunt u er een afdrucken zonder dat de taken worden gewist.
  - Na 50 faxen  
Het journaal wordt afgedrukt als 50 taken in de machine zijn opgeslagen.
4. Als u 6, 12, 24 uur of 2 of 7 dagen hebt geselecteerd, drukt u op ▲ of ▼ om [Tijd] te selecteren en vervolgens op **OK**. Voer het tijdstip in met behulp van de kiestoetsen. Druk op **OK**.
5. Als u [Elke 7 dagen (Om de 7 dagen)] hebt geselecteerd, drukt u op ▲ of ▼ om [Dag] te selecteren en vervolgens op **OK**. Druk op ▲ of ▼ om de eerste dag van de 7-daagse aftelperiode te selecteren. Druk op **OK**.
6. Druk op **Stop/Eindigen (Stop/Exit)**.

### MFC-J890DW/MFC-J895DW

1. Druk op  [Instell.] > [Alle instell.] > [Fax] > [Kies rapport] > [Journaal tijd (Journaalper.)].
2. Druk op [Journaal tijd (Journaalper.)].
3. Druk op ▲ of ▼ om een interval te selecteren.
  - 6, 12, 24 uur, 2 of 7 dagen  
De machine drukt het rapport op het opgegeven tijdstip af en verwijdert vervolgens alle taken uit het journaalgeheugen. Als het geheugen van de machine vol is omdat het maximum van 200 taken is bereikt en de door u geselecteerde tijd nog niet is verstreken, wordt het faxjournaal voortijdig afgedrukt en worden vervolgens alle taken uit het geheugen gewist. Als u een extra rapport wilt voordat het tijd is om dit automatisch af te drukken, kunt u er een afdrucken zonder dat de taken worden gewist.

- 
- Na 50 faxen  
Het journaal wordt afgedrukt als 50 taken in de machine zijn opgeslagen.
4. Als u 6, 12, 24 uur, 2 of 7 dagen hebt geselecteerd, drukt u op [Tijd] en voert u de tijd via het touchscreen in. Druk op [OK].
  5. Als u [Elke 7 dagen (Om de 7 dagen)] hebt geselecteerd, drukt u op [Dag]. Druk op ▲ of ▼ om de optie [Elke maandag], [Elke dinsdag], [Elke woensdag], [Elke donderdag], [Elke vrijdag], [Elke zaterdag] of [Elke zondag] weer te geven en druk vervolgens op de eerste dag voor de 7-daagse aftelperiode.
  6. Druk op .



## Verwante informatie

- [Faxrapporten](#)

### Gerelateerde onderwerpen:

- [De machine instellen om automatisch uit te gaan](#)
-

## PC-FAX

Gerelateerde modellen: MFC-J491DW/MFC-J497DW/MFC-J890DW/MFC-J895DW

- [PC-FAX voor Windows](#)
- [PC-FAX voor Mac](#)

## PC-FAX voor Windows

- [Overzicht van PC-FAX \(Windows\)](#)
- [Een fax verzenden met PC-FAX \(Windows\)](#)
- [Ontvang faxen op uw computer \(Windows\)](#)



## Overzicht van PC-FAX (Windows)

Gerelateerde modellen: MFC-J491DW/MFC-J497DW/MFC-J890DW/MFC-J895DW

Verminder het papierverbruik en bespaar tijd door de PC-FAX-software van Brother te gebruiken om faxen rechtstreeks van uw apparaat te sturen.



- [PC-FAX configureren \(Windows\)](#)
- [Uw adresboek van PC-Fax configureren \(Windows\)](#)

## PC-FAX configureren (Windows)

Gerelateerde modellen: MFC-J491DW/MFC-J497DW/MFC-J890DW/MFC-J895DW

Voordat u faxen met PC-FAX verzendt, personaliseert u de verzendopties in elk tabblad van het dialoogvenster **PC-FAX instelling**.

1. Ga op een van de volgende manieren te werk:

- Windows 7

Klik op  (**Starten**) > **Alle programma's** > **Brother** > **Brother Utilities**.

Klik op de vervolgkeuzelijst en selecteer uw modelnaam (indien nog niet gedaan). Klik in de linkernavigatiebalk op **PC-FAX** en klik vervolgens op **Verzenden instellen**.

- Windows 8 en Windows 10

Klik op  (**Brother Utilities**) en vervolgens op de vervolgkeuzelijst en selecteer uw modelnaam (indien nog niet geselecteerd). Klik in de linkernavigatiebalk op **PC-FAX** en klik vervolgens op **Verzenden instellen**.

Het dialoogvenster **PC-FAX instelling** verschijnt.

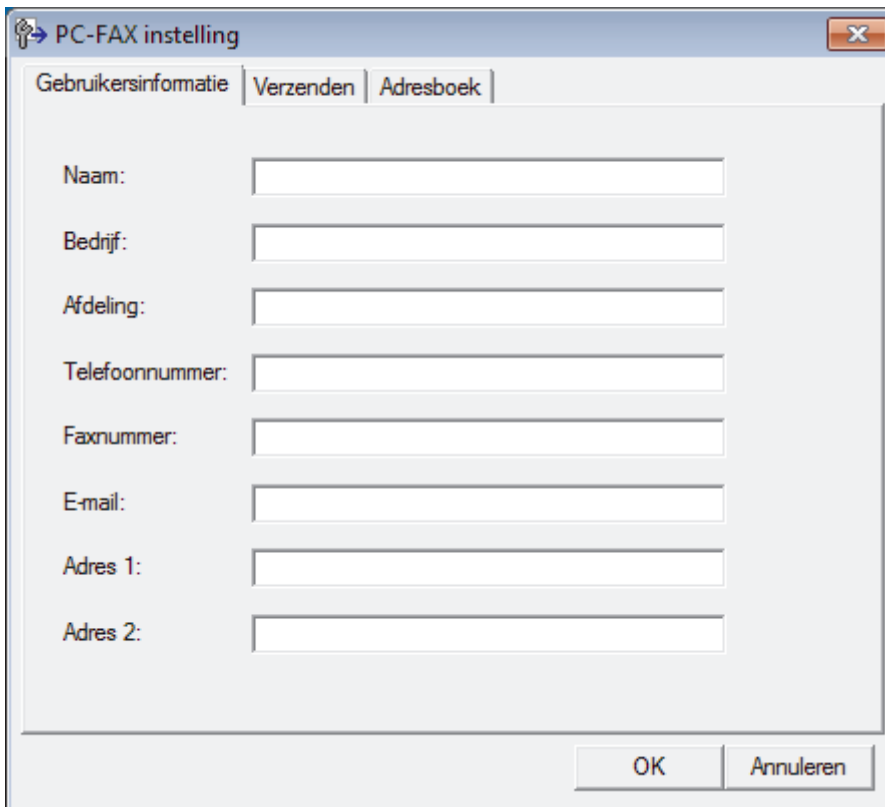

2. Ga op een van de volgende manieren te werk:

- Klik op het tabblad **Gebruikersinformatie** en selecteer vervolgens uw gebruikersinformatie in de velden.



Elke Microsoft-account kan over zijn eigen aangepaste **Gebruikersinformatie** scherm beschikken voor aangepaste kopteksten en voorbladen voor faxen.

- Klik op het tabblad **Verzenden** en voer vervolgens het nummer voor een buitenlijn (indien nodig) in het veld **Buitenlijn toegang** in. Vink het selectievakje **Kop opnemen** aan om de kopinformatie bij te voegen.
- Klik op het tabblad **Adresboek** en selecteer vervolgens het adresboek dat u voor PC-FAX wilt gebruiken in de vervolgkeuzelijst **Adressenlijst selecteren**.

3. Klik op **OK**.



## Verwante informatie

- [Overzicht van PC-FAX \(Windows\)](#)

## Uw adresboek van PC-Fax configureren (Windows)

Gerelateerde modellen: MFC-J491DW/MFC-J497DW/MFC-J890DW/MFC-J895DW

Voeg leden en groepen toe, bewerk en wis deze om het **Adresboek** van Brother te personaliseren.

- [Een naam aan PC-FAX-adresboek toevoegen \(Windows\)](#)
- [Een groep in uw PC-FAX-adresboek aanmaken \(Windows\)](#)
- [Namen of groepen bewerken in uw PC-FAX-adresboek \(Windows\)](#)
- [Een naam of groep uit uw PC-Fax-adresboek verwijderen \(Windows\)](#)
- [Uw PC-FAX-adresboek exporteren \(Windows\)](#)
- [Importeer informatie naar uw PC-FAX-adresboek \(Windows\)](#)

## Een naam aan PC-FAX-adresboek toevoegen (Windows)

Gerelateerde modellen: MFC-J491DW/MFC-J497DW/MFC-J890DW/MFC-J895DW

Voeg nieuwe mensen en hun faxinformatie toe aan het PC-Faxadresboek als u een fax met Brother PC-Faxsoftware wilt verzenden.

1. Ga op een van de volgende manieren te werk:

- Windows 7

Klik op  (Starten) > **Alle programma's** > **Brother** > **Brother Utilities**.

Klik op de vervolgkeuzelijst en selecteer uw modelnaam (indien nog niet gedaan). Klik in de linkernavigatiebalk op **PC-FAX** en klik vervolgens op **Adresboek (Versturen)**.

- Windows 8 en Windows 10

Klik op  (**Brother Utilities**) en vervolgens op de vervolgkeuzelijst en selecteer uw modelnaam (indien nog niet geselecteerd). Klik in de linkernavigatiebalk op **PC-FAX** en klik vervolgens op **Adresboek (Versturen)**.

Het dialoogvenster **Adresboek** verschijnt.

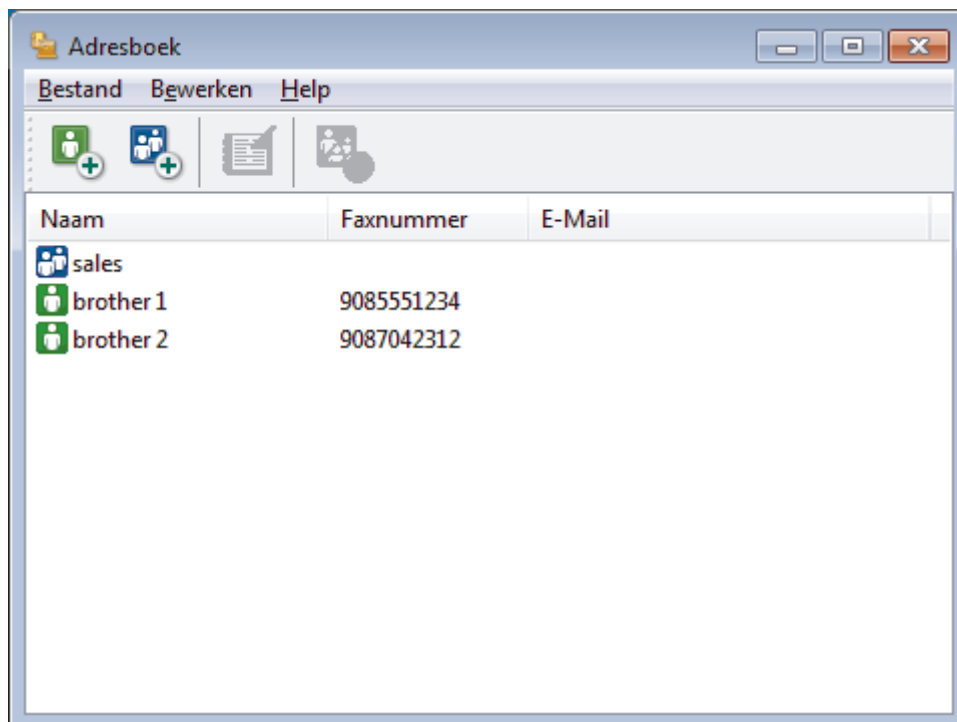

2. Klik op .

Het dialoogvenster **Adresboek Leden Setup** verschijnt.

Adresboek Leden Setup

Naam:  Titel:

Bedrijf:

Afdeling:  Functie:

Straatnaam:

Plaats:  Provincie:

Postcode:  Land/Regio:

Telefoonnummer Zaak:  Telefoonnummer Privé:

Faxnummer:  Telefoonnummer Mobiel:

E-Mail:

OK Annuleren

3. Voer de informatie van het lid in de overeenstemmende velden in. Alleen het veld **Naam** is vereist.
4. Klik op **OK**.

### **Verwante informatie**

- [Uw adresboek van PC-Fax configureren \(Windows\)](#)

## Een groep in uw PC-FAX-adresboek aanmaken (Windows)

Gerelateerde modellen: MFC-J491DW/MFC-J497DW/MFC-J890DW/MFC-J895DW

Maak een groep aan om dezelfde PC-FAX naar diverse ontvangers tegelijk te groepsverzenden.

1. Ga op een van de volgende manieren te werk:

- Windows 7

Klik op  (Starten) > **Alle programma's** > **Brother** > **Brother Utilities**.

Klik op de vervolgkeuzelijst en selecteer uw modelnaam (indien nog niet gedaan). Klik in de linkernavigatiebalk op **PC-FAX** en klik vervolgens op **Adresboek (Versturen)**.

- Windows 8 en Windows 10

Klik op  (**Brother Utilities**) en vervolgens op de vervolgkeuzelijst en selecteer uw modelnaam (indien nog niet geselecteerd). Klik in de linkernavigatiebalk op **PC-FAX** en klik vervolgens op **Adresboek (Versturen)**.

Het dialoogvenster **Adresboek** verschijnt.

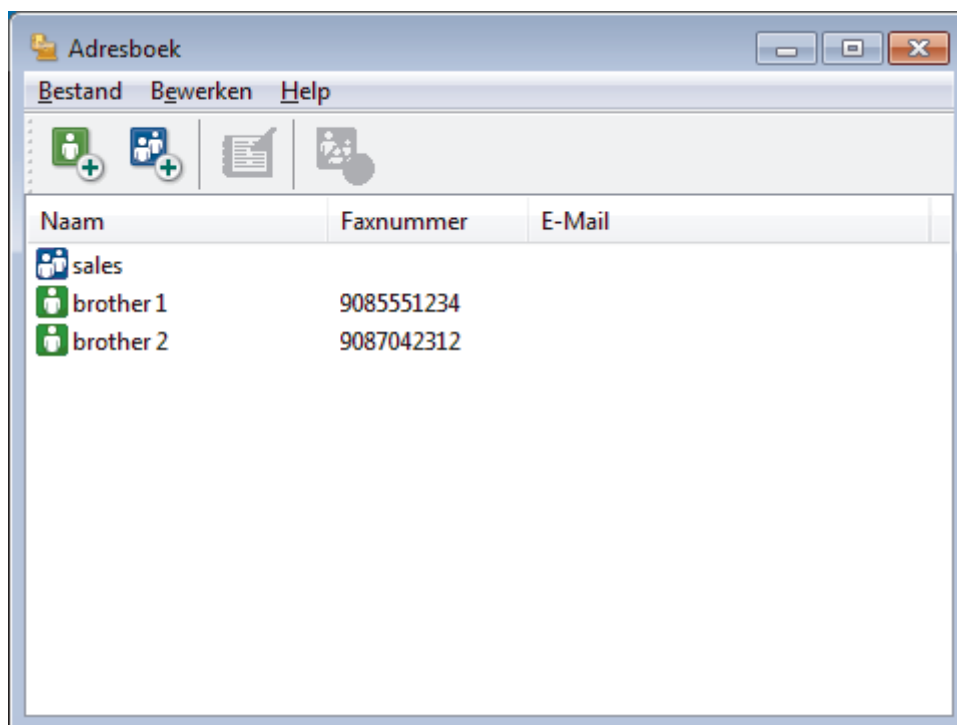

2. Klik op .

Het dialoogvenster **Adresboek Groepen Setup** verschijnt.

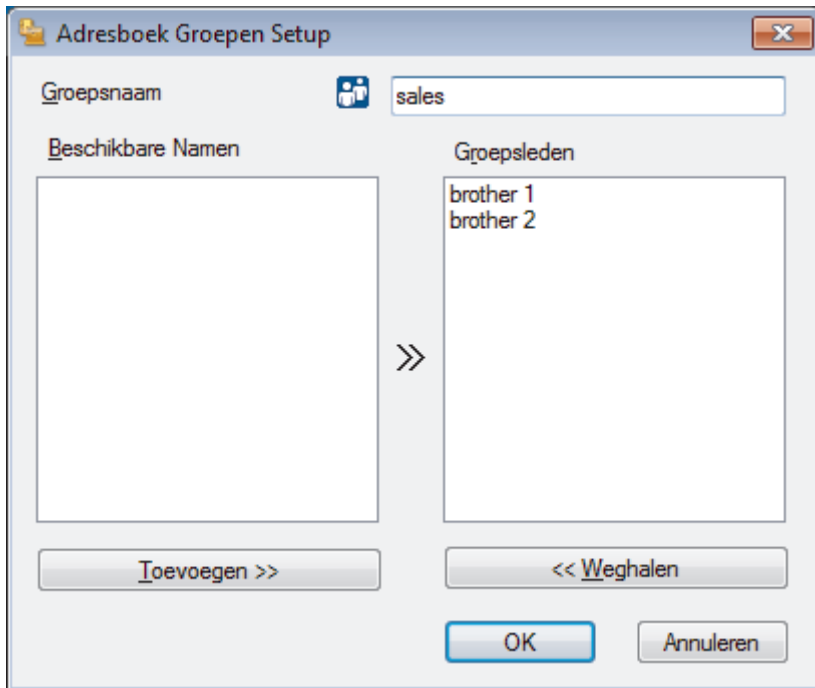

3. Voer de naam van de nieuwe groep in het veld **Groepsnaam** in.
4. Selecteer in het veld **Beschikbare Namen** elke naam die u in de groep wilt opnemen en klik vervolgens op **Toevoegen >>**.  
Leden die aan de groep werden toegevoegd verschijnen in het vak **Groepsleden**.
5. Klik op **OK** wanneer u klaar bent.



Elke groep kan maximaal 50 leden bevatten.



### Verwante informatie

- [Uw adresboek van PC-Fax configureren \(Windows\)](#)



## Namen of groepen bewerken in uw PC-FAX-adresboek (Windows)

Gerelateerde modellen: MFC-J491DW/MFC-J497DW/MFC-J890DW/MFC-J895DW

1. Ga op een van de volgende manieren te werk:

- Windows 7

Klik op  (**Starten**) > **Alle programma's** > **Brother** > **Brother Utilities**.

Klik op de vervolgkeuzelijst en selecteer uw modelnaam (indien nog niet gedaan). Klik in de linkernavigatiebalk op **PC-FAX** en klik vervolgens op **Adresboek (Versturen)**.

- Windows 8 en Windows 10

Klik op  (**Brother Utilities**) en vervolgens op de vervolgkeuzelijst en selecteer uw modelnaam (indien nog niet geselecteerd). Klik in de linkernavigatiebalk op **PC-FAX** en klik vervolgens op **Adresboek (Versturen)**.

Het dialoogvenster **Adresboek** verschijnt.

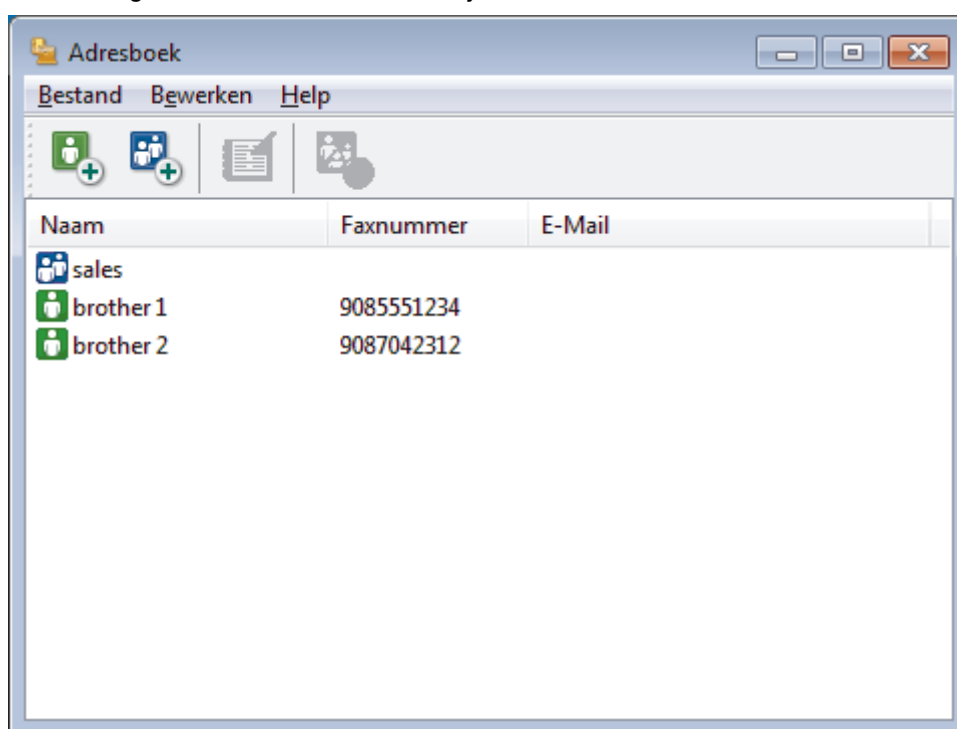

2. Selecteer het lid of de groep die u wilt bewerken.

3. Klik op  (**Eigenschap**).

4. Informatie van een lid of groep wijzigen.

5. Klik op **OK**.



### Verwante informatie

- [Uw adresboek van PC-Fax configureren \(Windows\)](#)

## Een naam of groep uit uw PC-Fax-adresboek verwijderen (Windows)

Gerelateerde modellen: MFC-J491DW/MFC-J497DW/MFC-J890DW/MFC-J895DW

1. Ga op een van de volgende manieren te werk:

- Windows 7

Klik op  (**Starten**) > **Alle programma's** > **Brother** > **Brother Utilities**.

Klik op de vervolgkeuzelijst en selecteer uw modelnaam (indien nog niet gedaan). Klik in de linkernavigatiebalk op **PC-FAX** en klik vervolgens op **Adresboek (Versturen)**.

- Windows 8 en Windows 10

Klik op  (**Brother Utilities**) en vervolgens op de vervolgkeuzelijst en selecteer uw modelnaam (indien nog niet geselecteerd). Klik in de linkernavigatiebalk op **PC-FAX** en klik vervolgens op **Adresboek (Versturen)**.

Het dialoogvenster **Adresboek** verschijnt.

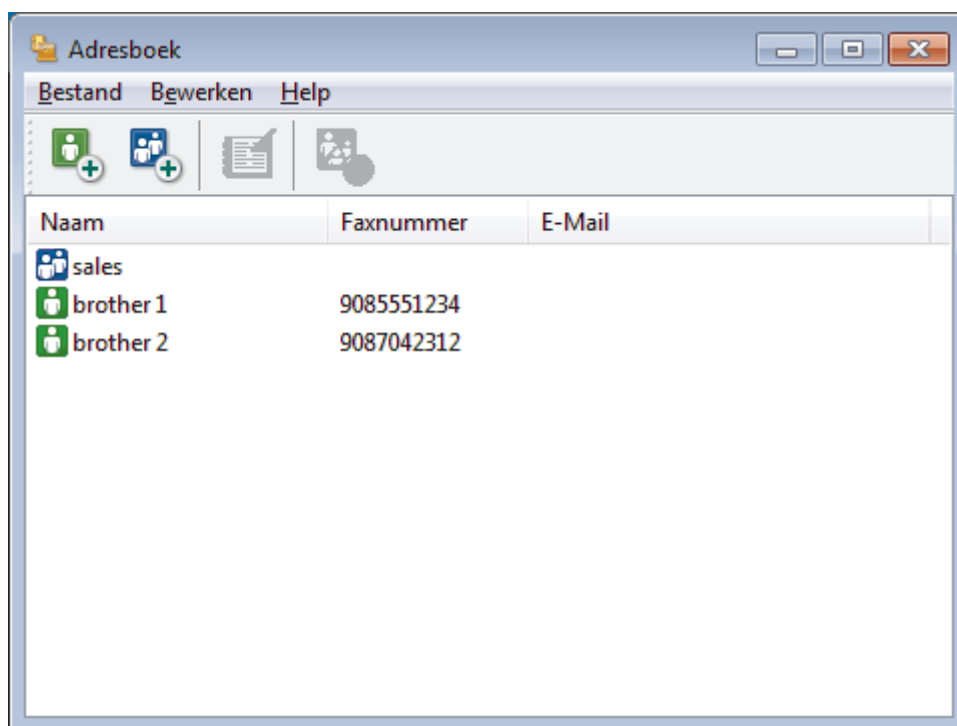

2. Selecteer het lid of de groep die u wilt wissen.

3. Klik op  (**Verwijder**).

4. Wanneer het dialoogvenster voor bevestiging verschijnt, klikt u op **OK**.

### **Verwante informatie**

- [Uw adresboek van PC-Fax configureren \(Windows\)](#)

## Uw PC-FAX-adresboek exporteren (Windows)

Gerelateerde modellen: MFC-J491DW/MFC-J497DW/MFC-J890DW/MFC-J895DW

U kunt het adresboek exporteren als een ASCII-tekstbestand (\*.csv), een vCard (een elektronisch visitekaartje) of **Kiesgegevens externe setup** en het op uw computer opslaan.

- U kunt de groepsinstellingen niet exporteren wanneer u de gegevens van het **Adresboek** exporteert.

1. Ga op een van de volgende manieren te werk:

- Windows 7

Klik op  (**Starten**) > **Alle programma's** > **Brother** > **Brother Utilities**.

Klik op de vervolgkeuzelijst en selecteer uw modelnaam (indien nog niet gedaan). Klik in de linkernavigatiebalk op **PC-FAX** en klik vervolgens op **Adressenboek (Versturen)**.

- Windows 8 en Windows 10

Klik op  (**Brother Utilities**) en vervolgens op de vervolgkeuzelijst en selecteer uw modelnaam (indien nog niet geselecteerd). Klik in de linkernavigatiebalk op **PC-FAX** en klik vervolgens op **Adressenboek (Versturen)**.

Het dialoogvenster **Adresboek** verschijnt.

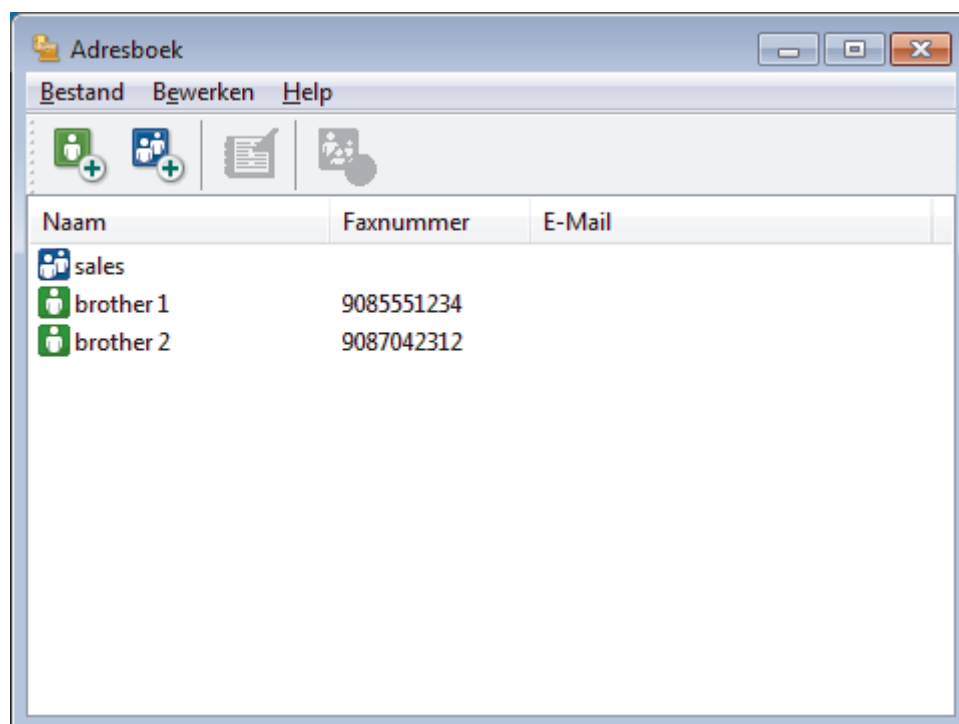

2. Klik op het **Bestand**-menu en selecteer vervolgens **Exporteren**.

3. Selecteer een van de volgende zaken:

- **Tekst**

Het dialoogvenster **Selecteer Items** verschijnt. Ga naar stap 4.

- **vCard**

U moet het lid selecteren dat u uit uw adresboek wilt exporteren voordat u deze optie selecteert.

Blader naar de map waar u de vCard wilt opslaan, voer de naam van de vCard in het veld **Bestandsnaam** in en klik vervolgens op **Opslaan**.

- **Kiesgegevens externe setup**

Blader naar de map waar u de gegevens wilt opslaan, voer de bestandsnaam in het veld **Bestandsnaam** in en klik vervolgens op **Opslaan**.

4. Selecteer in het veld **Beschikbare items** de gegevens die u wilt exporteren en klik vervolgens op **Toevoegen >>**.

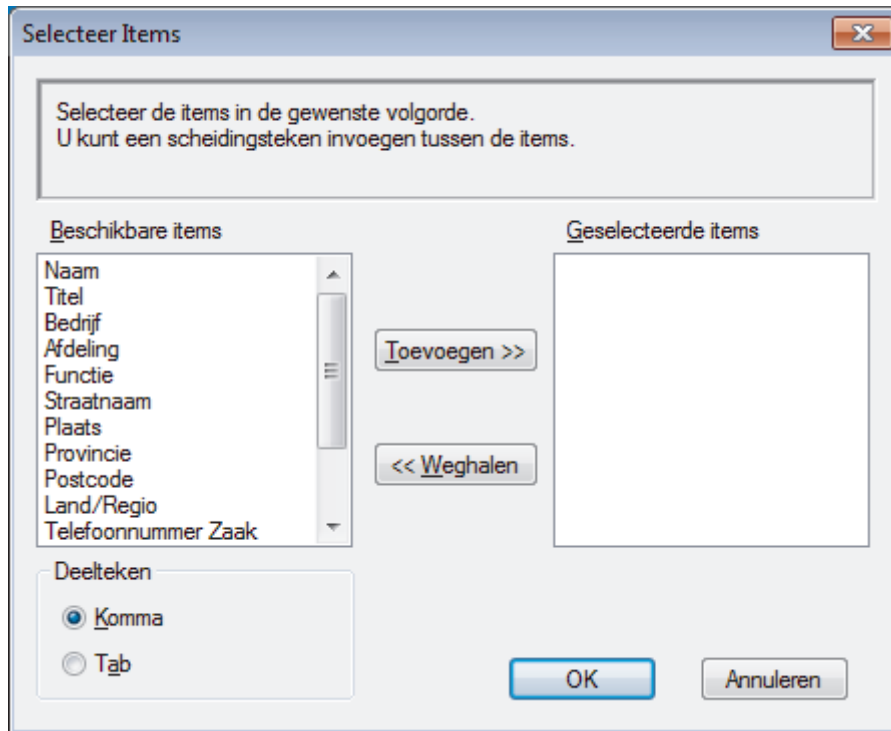

Selecteer en voeg de items toe in de volgorde waarin u ze in de lijst wilt zien.

5. Als u naar een ASCII-bestand exporteert, selecteert u onder het onderdeel **Deelteken** de optie **Tab** of **Komma** om de gegevensvelden te scheiden.
6. Klik op **OK**.
7. Blader naar de map op uw computer waar u de gegevens wilt opslaan, voer de bestandsnaam in en klik vervolgens op **Opslaan**.



### **Verwante informatie**

- [Uw adresboek van PC-Fax configureren \(Windows\)](#)

## Importeer informatie naar uw PC-FAX-adresboek (Windows)

Gerelateerde modellen: MFC-J491DW/MFC-J497DW/MFC-J890DW/MFC-J895DW

U kunt ASCII-tekstbestanden (\*.csv), vCards (elektronische visitekaartjes) of **Kiesgegevens externe setup** importeren naar uw adresboek.

1. Ga op een van de volgende manieren te werk:

- Windows 7

Klik op  (**Starten**) > **Alle programma's** > **Brother** > **Brother Utilities**.

Klik op de vervolgkeuzelijst en selecteer uw modelnaam (indien nog niet gedaan). Klik in de linkernavigatiebalk op **PC-FAX** en klik vervolgens op **Adressenboek (Versturen)**.

- Windows 8 en Windows 10

Klik op  (**Brother Utilities**) en vervolgens op de vervolgkeuzelijst en selecteer uw modelnaam (indien nog niet geselecteerd). Klik in de linkernavigatiebalk op **PC-FAX** en klik vervolgens op **Adressenboek (Versturen)**.

Het dialoogvenster **Adresboek** verschijnt.

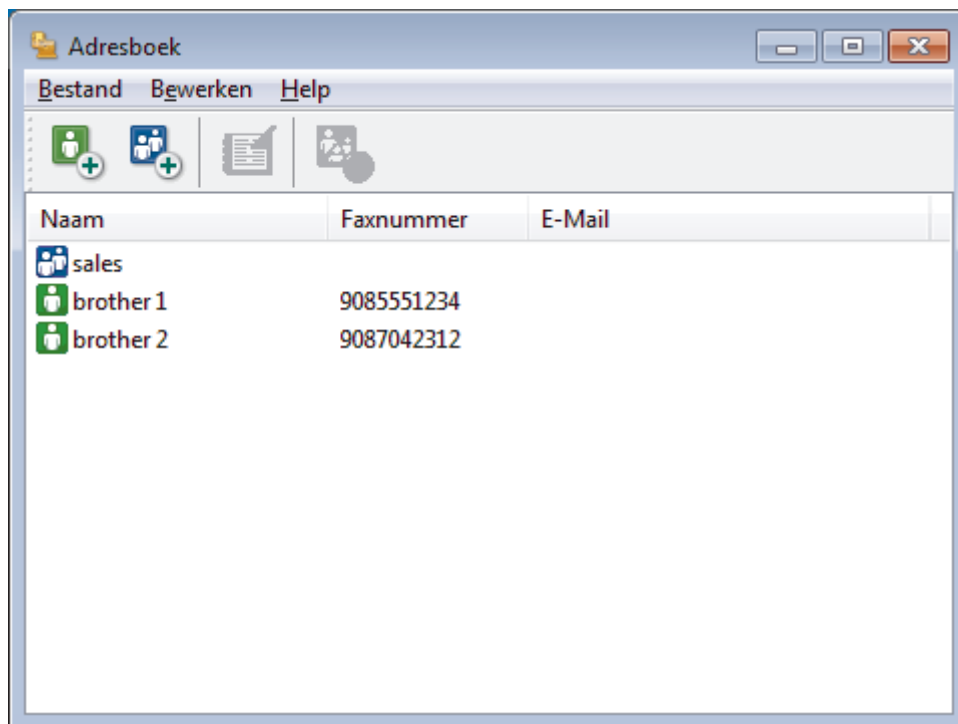

2. Klik op het **Bestand**-menu en selecteer vervolgens **Importeren**.

3. Selecteer een van de volgende zaken:

- **Tekst**

Het dialoogvenster **Selecteer Items** verschijnt. Ga naar stap 4.

- **vCard**

Ga naar stap 7.

- **Kiesgegevens externe setup**

Ga naar stap 7.

4. Selecteer in het veld **Beschikbare items** de gegevens die u wilt importeren en klik vervolgens op **Toevoegen >>**.



 U moet in de lijst **Beschikbare items** velden selecteren en toevoegen in dezelfde volgorde als waarin ze in het te importeren tekstbestand staan.

5. Als u een ASCII-bestand importeert, selecteert u onder het gedeelte **Deelteken** de optie **Tab** of **Komma** om de gegevensvelden te scheiden.
6. Klik op **OK**.
7. Blader naar de map waar u de gegevens wilt importeren, voer de bestandsnaam in en klik vervolgens op **Openen**.

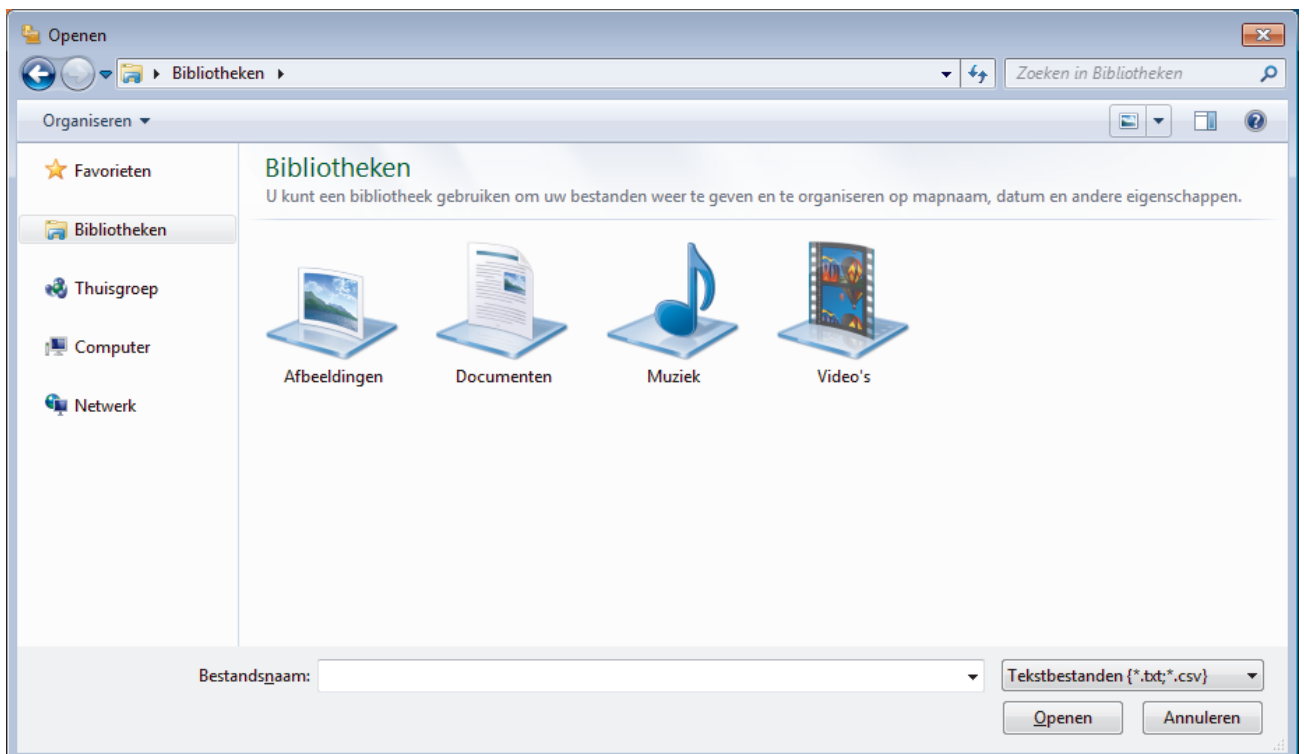

## Verwante informatie

- [Uw adresboek van PC-Fax configureren \(Windows\)](#)

## Een fax verzenden met PC-FAX (Windows)

Gerelateerde modellen: MFC-J491DW/MFC-J497DW/MFC-J890DW/MFC-J895DW

PC-FAX ondersteunt alleen zwart-wit faxen. Een zwart-wit fax wordt verzonden zelfs als de originele gegevens in kleur zijn en het ontvangende faxapparaat kleurenfaxen ondersteunt.

1. Maak een bestand op uw computer in een willekeurige applicatie.
2. Selecteer het afdrukcommando in uw toepassing.
3. Selecteer **Brother PC-FAX** als uw printer en voltooi dan uw afdrukhandeling.  
Het dialoogvenster **Brother PC-FAX** verschijnt.

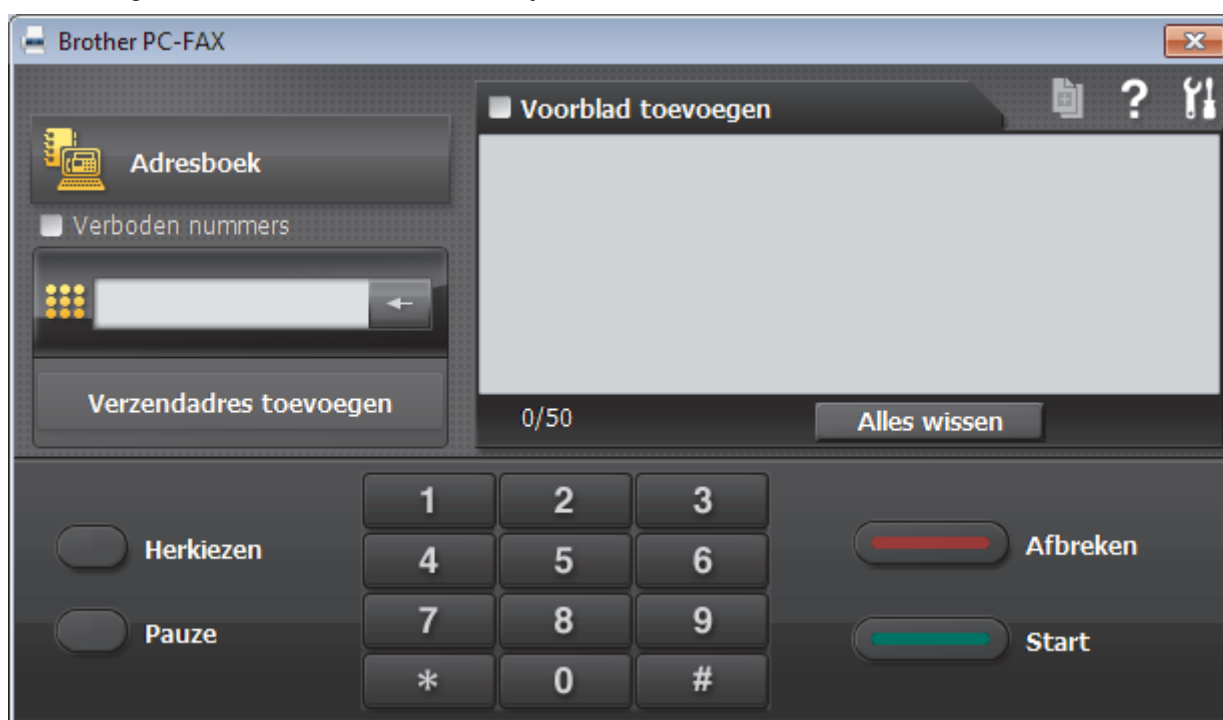



4. Tik een faxnummer op een van de volgende manieren:
  - Klik op de cijfers op de kiestoetsen om het nummer in te voeren en klik vervolgens op **Verzendadres toevoegen**.

 Als u het selectievakje **Verboden nummers** aanvinkt, wordt er ter bevestiging een dialoogvenster weergegeven waarin u met behulp van het toetsenbord het faxnummer opnieuw kunt invoeren. Met deze functie vermijdt u dat verzendingen op de verkeerde bestemming terechtkomen.

- Klik op de toets **Adresboek** en selecteer vervolgens een naam of een groep uit het adresboek.

 Als u een vergissing hebt gemaakt, kunt u alle gegevens wissen met de toets **Alles wissen**.

5. Om een voorblad in te voegen, vinkt u het selectievakje **Voorblad toevoegen** aan. U kunt ook op  klikken om een voorblad aan te maken of te bewerken.
6. Klik op **Start** om de fax te verzenden.



- Klik op **Afbreken** om de fax te annuleren.
- Als u een nummer opnieuw wilt kiezen, klikt u op **Herkiezen** om de laatste vijf faxnummers te tonen en klikt u vervolgens op **Start**.



## Verwante informatie

- [PC-FAX voor Windows](#)



## Ontvang faxen op uw computer (Windows)

Gerelateerde modellen: MFC-J491DW/MFC-J497DW/MFC-J890DW/MFC-J895DW

De PC-FAX-software van Brother gebruiken om faxen op uw computer te ontvangen, ze op het scherm te tonen en alleen de gewenste faxen af te drukken.



- [Faxen ontvangen met PC-FAX Ontvangen \(Windows\)](#)

## Faxen ontvangen met PC-FAX Ontvangen (Windows)

**Gerelateerde modellen:** MFC-J491DW/MFC-J497DW/MFC-J890DW/MFC-J895DW

Met de software PC-FAX Ontvangen van Brother kunt u faxen weergeven en opslaan op uw computer. Dit programma wordt automatisch geïnstalleerd wanneer u de software en drivers van Brother installeert en werkt op lokale of via het netwerk aangesloten apparaten.

- PC-FAX Ontvangen ondersteunt alleen zwart-wit faxen. Wanneer u een kleurenfax ontvangt, drukt uw apparaat de kleurenfax af op uw apparaat, maar wordt de fax niet naar uw computer verzonden.

Wanneer u de computer uitschakelt, blijft het apparaat binnenkomende faxen in het geheugen van het apparaat opslaan. Op de LCD van het apparaat wordt weergegeven hoeveel faxen in het geheugen zijn opgeslagen. Wanneer u deze toepassing start, worden alle ontvangen faxen automatisch in één keer naar uw computer verzonden. U kunt de optie Reserveafdruk inschakelen. Met deze optie drukt het apparaat de fax af voordat deze wordt verzonden naar uw computer of voordat de computer wordt uitgeschakeld. U kunt de reserveafdrukinstellingen vanaf uw Brother-apparaat instellen.



### Verwante informatie

- [Ontvang faxen op uw computer \(Windows\)](#)
  - [PC-FAX Ontvangen van Brother op uw computer activeren \(Windows\)](#)
  - [Bekijk ontvangen PC-FAX-berichten \(Windows\)](#)

#### Gerelateerde onderwerpen:

- [Gebruik PC-Fax Ontvangen om ontvangen faxen over te brengen naar uw computer \(alleen Windows\)](#)

## PC-FAX Ontvangen van Brother op uw computer activeren (Windows)

Gerelateerde modellen: MFC-J491DW/MFC-J497DW/MFC-J890DW/MFC-J895DW



We bevelen aan om het selectievakje **Start het PC-FAX Receive op de computer startup** aan te vinken zodat de software automatisch opstart en alle faxen bij opstart kan doorverzenden.

1. Ga op een van de volgende manieren te werk:

- Windows 7

Klik op  (**Starten**) > **Alle programma's** > **Brother** > **Brother Utilities**.

Klik op de vervolgkeuzelijst en selecteer uw modelnaam (indien nog niet gedaan). Klik in de linkernavigatiebalk op **PC-FAX** en klik vervolgens op **Ontvangen**.

- Windows 8 en Windows 10

Klik op  (**Brother Utilities**) en vervolgens op de vervolgkeuzelijst en selecteer uw modelnaam (indien nog niet geselecteerd). Klik in de linkernavigatiebalk op **PC-FAX** en klik vervolgens op **Ontvangen**.

2. Bevestig het bericht en klik op **Ja**.

Het venster **PC-FAX Receive (PC-FAX Ontvangen)** verschijnt. Het pictogram  (**PC-FAX Ontvangen**) wordt weergegeven op de taakbalk van de computer.



### Verwante informatie

- [Faxen ontvangen met PC-FAX Ontvangen \(Windows\)](#)
  - [Stel uw computer in voor PC-FAX Ontvangen \(Windows\)](#)
  - [Uw Brother-machine toevoegen aan PC-FAX Ontvangen \(Windows\)](#)

## Stel uw computer in voor PC-FAX Ontvangen (Windows)

Gerelateerde modellen: MFC-J491DW/MFC-J497DW/MFC-J890DW/MFC-J895DW

1. Dubbelklik op het pictogram  (PC-FAX Ontvangen) op de taakbalk.  
Het venster **PC-FAX Receive (PC-FAX Ontvangen)** verschijnt.
2. Klik op **Instellingen**.
3. Configureer deze opties als nodig:

### Voorkeuren

Stel in om PC-Fax Ontvangen automatisch te starten wanneer u Windows start.

### Opslaan

Geef het pad op voor het opslaan van bestanden die via PC-Fax worden ontvangen en selecteer de gewenste bestandsindeling.

### Upload to (Uploaden naar)

Configureer het pad naar de SharePoint-server en selecteer de optie om automatisch of handmatig te uploaden (alleen beschikbaar voor beheerders).

### Apparaat

Selecteer het Brother-apparaat waarop u bestanden via PC-Fax wilt ontvangen.

### Vergrendelen (alleen beschikbaar voor beheerders)

U kunt gebruikers die geen beheerdersrechten hebben verhinderen om de bovenstaande opties te wijzigen.

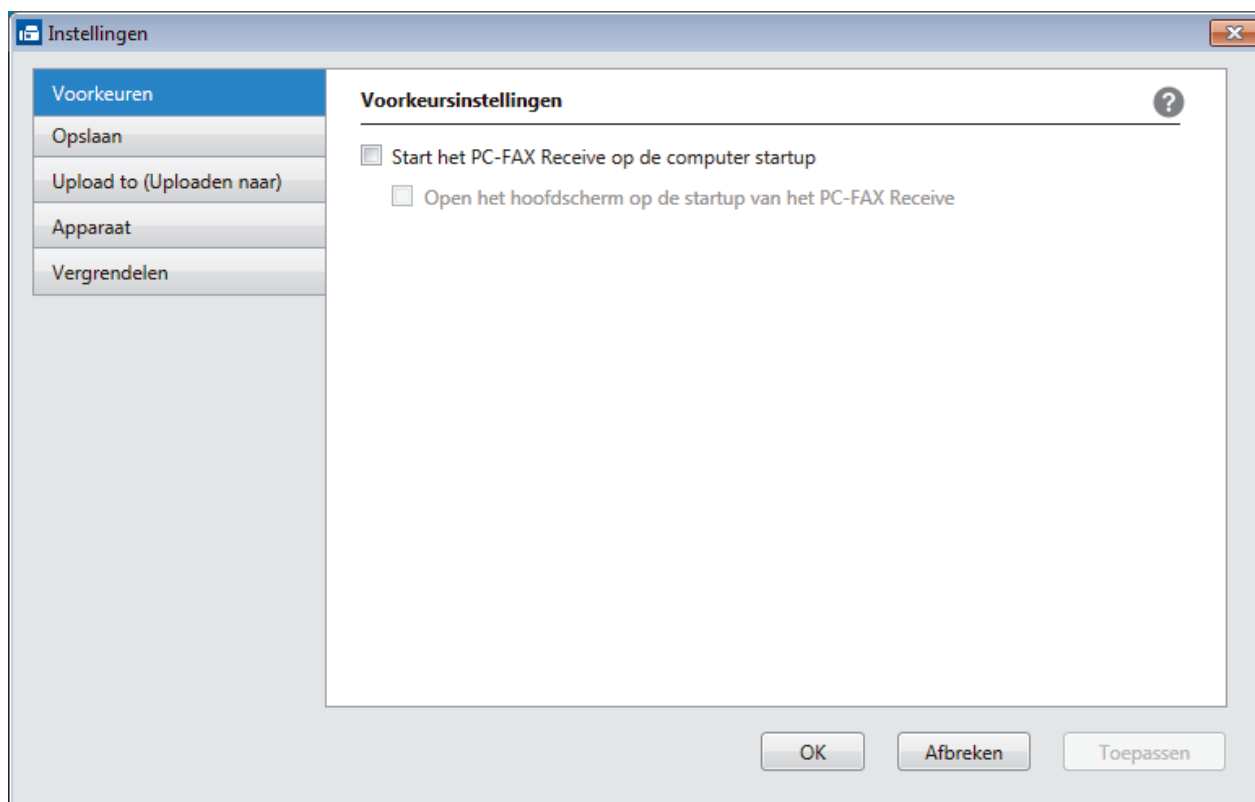

4. Klik op **OK**.



## Verwante informatie

- [PC-FAX Ontvangen van Brother op uw computer activeren \(Windows\)](#)

Home > Faxen > PC-FAX > PC-FAX voor Windows > Ontvang faxen op uw computer (Windows) > Faxen ontvangen met PC-FAX Ontvangen (Windows) > PC-FAX Ontvangen van Brother op uw computer activeren (Windows) > Uw Brother-machine toevoegen aan PC-FAX Ontvangen (Windows)

## Uw Brother-machine toevoegen aan PC-FAX Ontvangen (Windows)

Gerelateerde modellen: MFC-J491DW/MFC-J497DW/MFC-J890DW/MFC-J895DW

- Als u de machine installeerde met de instructies voor een netwerkgebruiker, dan zou de machine al voor uw netwerk geconfigureerd moeten zijn.

- Dubbelklik op het pictogram  (PC-FAX Ontvangen) op de taakbalk.  
Het venster **PC-FAX Receive (PC-FAX Ontvangen)** verschijnt.
- Klik op **Instellingen**.
- Klik op **Apparaat > Toevoegen**.

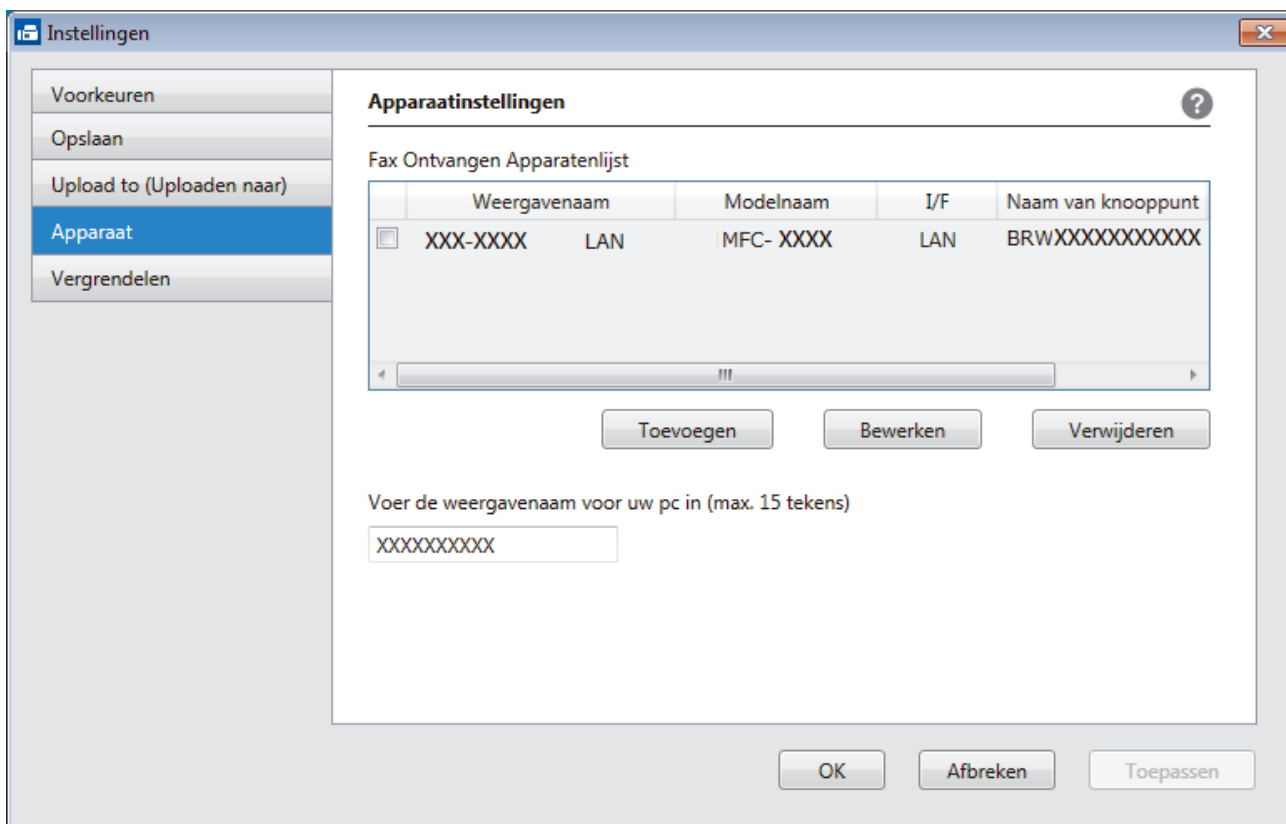

- Selecteer de juiste verbindingmethode.

### Selecteer uw apparaat in de onderstaande resultaten.

De aangesloten Brother-machines worden weergegeven. Selecteer een apparaat in de lijst. Klik op **OK**.

### Voer het IP-adres in van uw apparaat

Voer het IP-adres van de machine in het veld **IP-adres** in en klik vervolgens op **OK**.

**Toevoegen**

Selecteer uw apparaat in de onderstaande resultaten. Vernieuwen

Modelnaam	I/F	Naam van knooppunt	IP-adres	Locatie
-----------	-----	--------------------	----------	---------

Voer het IP-adres in van uw apparaat

IP-adres

OK    Afbreken

5. Als u de computernaam die op het LCD-scherm van de machine wordt weergegeven wilt wijzigen, typt u in het veld **Voer de weergavenaam voor uw pc in (max. 15 tekens)** de nieuwe naam.
6. Klik op **OK**.



### **Verwante informatie**

- [PC-FAX Ontvangen van Brother op uw computer activeren \(Windows\)](#)

## Bekijk ontvangen PC-FAX-berichten (Windows)

Gerelateerde modellen: MFC-J491DW/MFC-J497DW/MFC-J890DW/MFC-J895DW

### Ontvangststatus

Pictogram	Aangegeven status
	Stand-bymodus Geen ongelezen berichten
	Bezig met ontvangen van berichten
	Ontvangen berichten Ongelezen berichten

1. Dubbelklik op het pictogram  (PC-FAX Ontvangen) op de taakbalk.

Het venster **PC-FAX Receive (PC-FAX Ontvangen)** verschijnt.

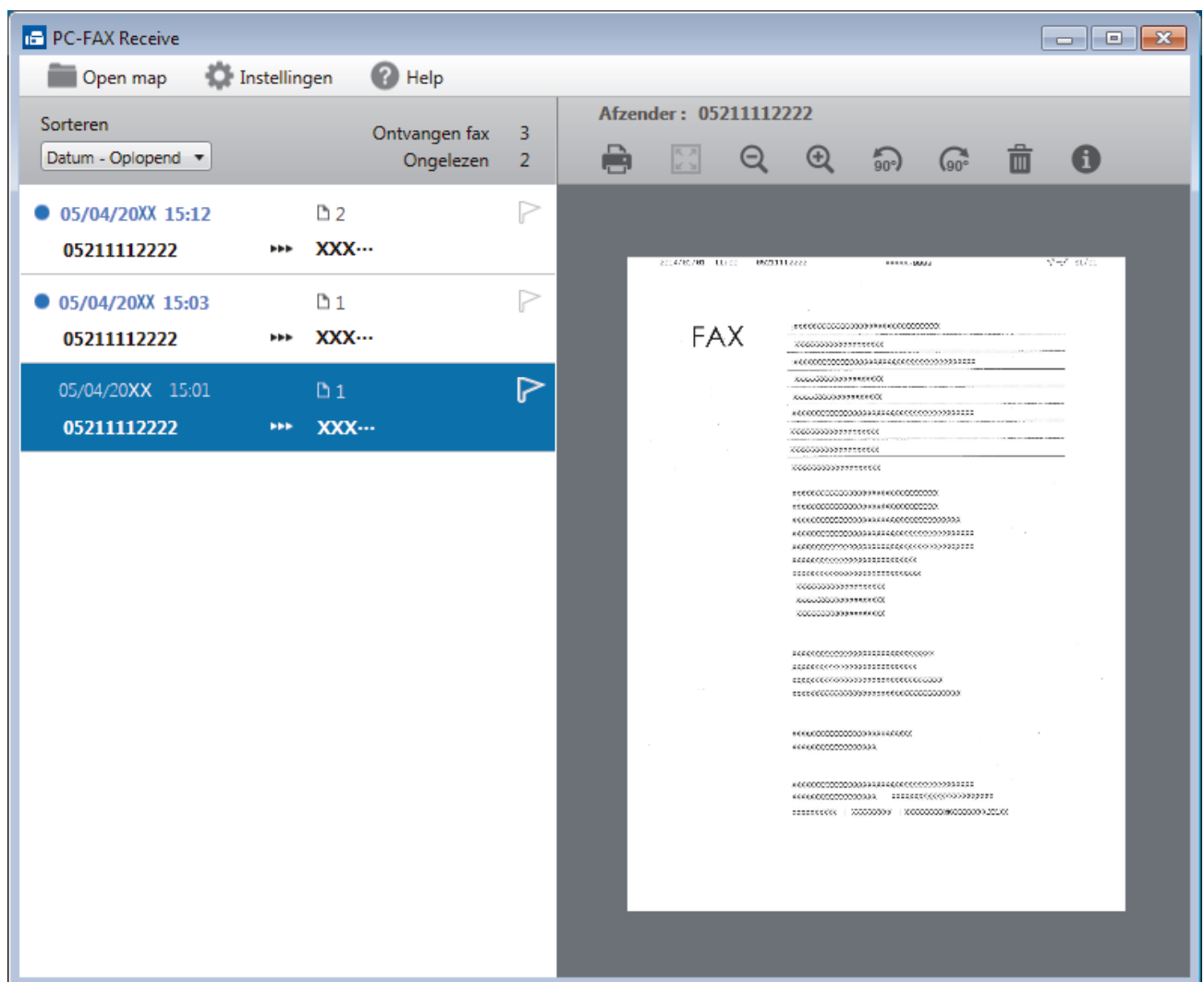

2. Klik op een fax in de lijst om deze te bekijken.
3. Wanneer u klaar bent, klikt u op  in de rechterbovenhoek van het venster om het te sluiten.





Zelfs nadat het venster gesloten is, is PC-Fax Ontvangen nog steeds actief en blijft het pictogram  (PC-FAX Ontvangen) op de taakbalk van uw computer weergegeven. Om PC-Fax Ontvangen af te sluiten, klikt u op het pictogram op de taakbalk en vervolgens op **Sluiten**.

---



### Verwante informatie

- [Faxen ontvangen met PC-FAX Ontvangen \(Windows\)](#)
-

## PC-FAX voor Mac

Gebruik de PC-Fax-software van Brother om faxen rechtstreeks vanaf uw Mac te verzenden zonder ze af te drukken. Deze functie bespaart u papier en tijd.

- [Zend faxen vanuit uw toepassing \(Mac\)](#)

## Zend faxen vanuit uw toepassing (Mac)

Gerelateerde modellen: MFC-J491DW/MFC-J497DW/MFC-J890DW/MFC-J895DW

PC-FAX biedt alleen ondersteuning voor zwart-witfaxen. Er wordt altijd een zwart-witfax verzonden, zelfs als de oorspronkelijke gegevens in kleur zijn en het ontvangende faxapparaat kleurfaxen ondersteunt.

1. Maak een document in een Mac-toepassing.
2. Klik in een toepassing zoals Apple TextEdit op het menu **Archief** en selecteer vervolgens **Druk af**.
3. Klik op het snelmenu van de toepassing en selecteer vervolgens de optie **Fax verzenden**.

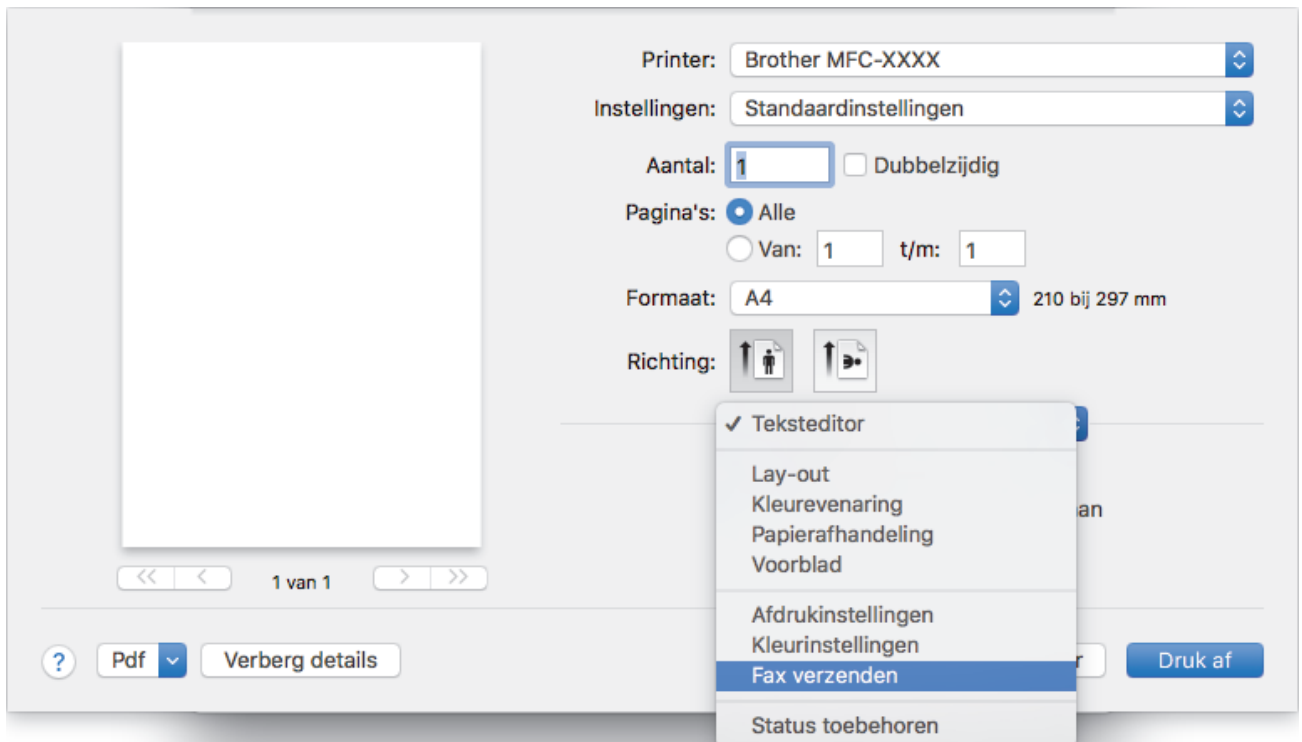

4. Klik op het snelmenu **Uitvoer** en selecteer vervolgens de optie **Fax**.

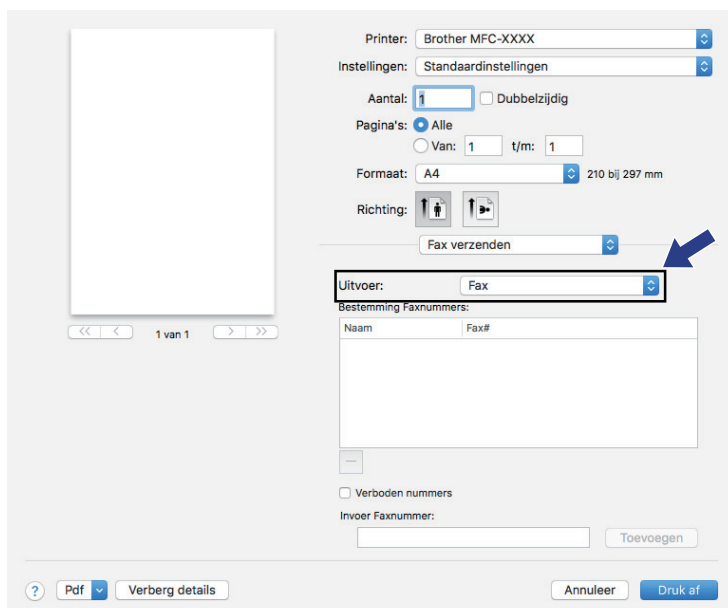

5. Tik een faxnummer in het veld **Invoer Faxnummer** in en klik vervolgens op **Toevoegen**. Het faxnummer wordt weergegeven in het veld **Bestemming Faxnummers**.



Indien u een fax naar meerdere nummers wilt verzenden, klikt u op de knop **Toevoegen** nadat u het eerste faxnummer hebt ingevoerd en voert u het volgende faxnummer in. De bestemmingsfaxnummers worden weergegeven in het veld **Bestemming Faxnummers**.

The screenshot shows a fax software interface with the following elements:

- Printer:** Brother MFC-XXXX
- Instellingen:** Standaardinstellingen
- Aantal:** 1 (checkbox for Dubbelzijdig is unchecked)
- Pagina's:** Alle (radio buttons for Van: 1 t/m: 1 are present)
- Formaat:** A4 (210 bij 297 mm)
- Richting:** (orientation icons)
- Fax verzenden:** (dropdown menu)
- Uitvoer:** Fax
- Bestemming Faxnummers:** A table with columns 'Naam' and 'Fax#'. One entry is visible: '905551234'.
- Verboden nummers:** (checkbox, unchecked)
- Invoer Faxnummer:** 9087042312
- Toevoegen:** A button highlighted with a blue arrow.
- Buttons at the bottom:** Pdf, Verberg details, Annuleer, Druk af.

6. Klik op **Druk af** om de fax te verzenden.



## Verwante informatie

- [PC-FAX voor Mac](#)

## PhotoCapture Center

- Foto's rechtstreeks vanaf media afdrukken
- Foto's van andere media naar een computer kopiëren
- Foto's afdrukken vanuit ControlCenter4 (Windows)

## Foto's rechtstreeks vanaf media afdrukken

Wanneer uw machine *niet* is aangesloten op uw computer, kunt u foto's rechtstreeks vanaf digitale-cameramedia of een USB-flashstation afdrukken, documenten scannen en rechtstreeks op een geheugenkaart of USB-flashgeheugen opslaan. Wanneer uw machine is aangesloten op een computer, hebt u via uw computer toegang tot een geheugenkaart of USB-flashstation dat in de voorzijde van de machine is gestoken.

- [Compatibele media](#)
- [Belangrijke informatie over het afdrukken van foto's](#)
- [Foto's afdrukken van media op het Brother-apparaat](#)





## Compatibele media

**Gerelateerde modellen:** DCP-J572DW/DCP-J772DW/DCP-J774DW/MFC-J890DW/MFC-J895DW

Uw Brother-machine heeft mediastations (sleuven) voor het opslaan van algemene gegevens en digitale-cameramedia.

### BELANGRIJK

De USB Direct-interface biedt alleen ondersteuning aan USB-flashstations en digitale camera's die gebruikmaken van de USB-massaopslagstandaard. Andere USB-apparaten worden niet ondersteund.

Compatibele media	
USB-flashstation (DCP-J772DW/DCP-J774DW/MFC-J890DW/ MFC-J895DW)	
SD-geheugenkaart SDHC-geheugenkaart SDXC-geheugenkaart MultiMediaCard MultiMediaCard Plus	  
miniSD (adapter vereist) miniSDHC (adapter vereist) microSD (adapter vereist) microSDHC (adapter vereist) MultiMediaCard Mobile (adapter vereist)	

### ✓ Verwante informatie

- [Gescande gegevens op een geheugenkaart of USB-flashstation opslaan](#)
- [Foto's rechtstreeks vanaf media afdrukken](#)

## Belangrijke informatie over het afdrukken van foto's

**Gerelateerde modellen:** DCP-J572DW/DCP-J772DW/DCP-J774DW/MFC-J890DW/MFC-J895DW



USB-flashstations worden alleen op bepaalde modellen ondersteund (DCP-J772DW/DCP-J774DW/MFC-J890DW/MFC-J895DW).

Uw machine is compatibel met beeldbestanden van moderne digitale camera's, geheugenkaarten en USB-flashstations. Lees echter onderstaande punten om fouten te vermijden:

- De extensie van het beeldbestand moet .JPG zijn (andere extensies voor beeldbestanden, zoals .JPEG, .TIF, .GIF etc., worden niet herkend).
- Direct afdrukken van foto's moet apart van het afdrukken van foto's met de computer worden uitgevoerd. (Het is niet mogelijk om deze bewerkingen gelijktijdig uit te voeren.)
- De machine kan maximaal 999 bestanden lezen<sup>1</sup> op een geheugenkaart of USB-flashstation.

Let op het volgende:

- Als u de index of afbeeldingen afdruckt, zal de machine alle geldige afbeeldingen afdrukken, zelfs als een of meer afbeeldingen beschadigd zijn. Beschadigde afbeeldingen worden niet afgedrukt.

- (Gebruikers van geheugenkaarten)

Uw machine is ontworpen om geheugenkaarten te lezen die door een digitale camera zijn geformatteerd.

Wanneer een digitale camera een geheugenkaart formatteert, maakt de camera een speciale map waar de beeldgegevens naartoe worden gekopieerd. Als u de computer moet gebruiken om beeldgegevens op een geheugenkaart aan te passen, raden wij u aan de mapstructuur die door de digitale camera is aangemaakt, niet te wijzigen. Als u nieuwe of gewijzigde beeldbestanden op de geheugenkaart opslaat, raden wij u ook aan dezelfde map te gebruiken als door uw digitale camera wordt gebruikt. Als de gegevens niet in dezelfde map worden opgeslagen, kan de machine het bestand misschien niet lezen of het beeld niet afdrukken.

- (Gebruikers van een USB-flashstation)

Deze machine ondersteunt USB-flashstations die door Windows zijn geformatteerd.



### Verwante informatie

- [Foto's rechtstreeks vanaf media afdrukken](#)

<sup>1</sup> De map op geheugenkaarten of een USB-flashstation wordt ook meegeteld.



## Foto's afdrukken van media op het Brother-apparaat

- Foto's vooraf bekijken en afdrukken vanaf media
- Een foto-indexvel (miniaturen) vanaf media afdrukken
- Foto's afdrukken op afbeeldingsnummer
- Pasfoto's afdrukken
- Foto's afdrukken met automatisch bijsnijden
- Foto's zonder rand afdrukken vanaf media
- De datum uit uw fotogegevens afdrukken
- Afdrukinstellingen voor foto's

## Foto's vooraf bekijken en afdrukken vanaf media

Gerelateerde modellen: DCP-J572DW/DCP-J772DW/DCP-J774DW/MFC-J890DW/MFC-J895DW

U kunt foto's op het LCD-scherm bekijken voordat u ze afdrukt.

USB-flashstations worden alleen op bepaalde modellen ondersteund (DCP-J772DW/DCP-J774DW/MFC-J890DW/MFC-J895DW).

- Als uw foto's grote bestanden zijn, kan het langer duren voordat elke foto wordt weergegeven.

>> [DCP-J572DW](#)

>> [DCP-J772DW/DCP-J774DW/MFC-J890DW/MFC-J895DW](#)

### DCP-J572DW

1. Open het klepje van de mediasleuf.

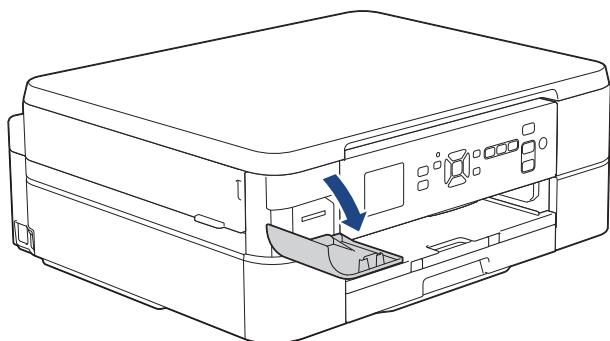

2. Plaats het medium in de sleuf.
3. Druk op ▲ of ▼ om [JPEG afdruk] te selecteren. Druk op **OK**.
4. Druk op ▲ of ▼ om [Selecteer bestanden] te selecteren. Druk op **OK**.



Als u alle foto's wilt afdrukken, drukt u op ▲ of ▼ om [Alles afdr. (Alles pr)] te selecteren en drukt u vervolgens op **OK**.

5. Druk op ◀ of ▶ om de foto die u wilt afdrukken weer te geven.
6. Druk op + of - op de kiestoetsen om het aantal gewenste kopieën in te voeren.
7. Herhaal de laatste twee stappen tot u alle af te drukken foto's hebt geselecteerd.



Druk op **Wis/Terug (Clear/Back)** om terug te gaan naar het vorige niveau.

8. Druk op **OK**.
9. Als u de afdrukinstellingen wilt wijzigen, drukt u op ▲ of ▼ om de betreffende instelling te selecteren en drukt u vervolgens op **OK**. Druk op ▲ of ▼ om de gewenste optie te selecteren en druk vervolgens op **OK**.
10. Druk op **Kleur Start (Colour Start)**.

### DCP-J772DW/DCP-J774DW/MFC-J890DW/MFC-J895DW

1. Open het klepje van de mediasleuf.

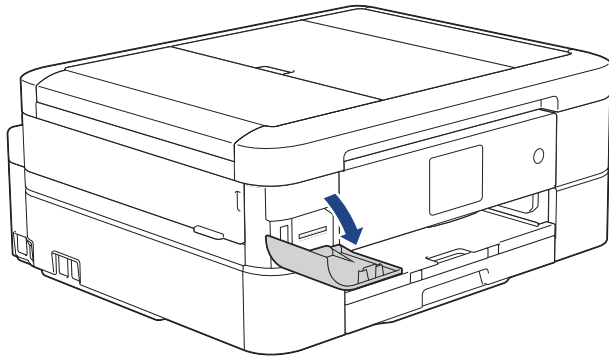

2. Plaats de geheugenkaart of het USB-flashstation in de juiste sleuf.
3. Druk op [Foto] > [Selecteer bestanden].
4. Druk op ◀ of ▶ om de foto die u wilt afdrukken weer te geven en druk er dan op.



---

Om alle foto's af te drukken, drukt u ter bevestiging op [Alles afdr. (Alles pr)] en vervolgens op [Ja].

---

5. Voer het aantal exemplaren op een van de volgende manieren in:
  - Druk op het touchscreen op [-] of [+].
  - Druk op × **01** om het toetsenbord op het touchscreen weer te geven en voer vervolgens het aantal exemplaren via het toetsenbord in. Druk op [OK].
6. Druk op [OK].
7. Herhaal de laatste drie stappen tot u alle af te drukken foto's hebt geselecteerd.
8. Druk op [OK].
9. Controleer de weergegeven lijst met opties.
10. Om de afdrukinstellingen te wijzigen, drukt u op [Afdrukinstell.].  
Druk op [OK] wanneer u klaar bent.
11. Druk op [Start].



### Verwante informatie

- [Foto's afdrukken van media op het Brother-apparaat](#)

#### Gerelateerde onderwerpen:

- [Afdrukinstellingen voor foto's](#)
-

## Een foto-indexvel (miniaturen) vanaf media afdrukken

**Gerelateerde modellen:** DCP-J572DW/DCP-J772DW/DCP-J774DW/MFC-J890DW/MFC-J895DW

U kunt een foto-indexvel afdrukken waarop alle foto's op uw geheugenkaart of USB-flashstation in miniatuur staan afgebeeld.

USB-flashstations worden alleen op bepaalde modellen ondersteund (DCP-J772DW/DCP-J774DW/MFC-J890DW/MFC-J895DW).



- Het apparaat wijst nummers aan de foto's toe (bijvoorbeeld nr. 1, nr. 2, nr. 3, enz.).  
Andere nummers of bestandsnamen die door uw digitale camera of computer ter identificatie van de foto's zijn toegekend, worden door het apparaat niet herkend.
- Alleen bestandsnamen van 20 tekens of minder worden correct op de indexpagina afgedrukt.
- Bestandsnamen worden niet correct afgedrukt als ze niet-alfanumerieke tekens bevatten die niet in het alfabet voorkomen, maar deze niet-alfanumerieke tekens zijn niet van invloed op de afdrুকinstellingen van de foto's.

>> [DCP-J572DW](#)

>> [DCP-J772DW/DCP-J774DW/MFC-J890DW/MFC-J895DW](#)

### DCP-J572DW

1. Open het klepje van de mediasleuf.
2. Plaats het medium in de sleuf.
3. Druk op ▲ of ▼ om [JPEG afdruk] te selecteren. Druk op **OK**.
4. Druk op ▲ of ▼ om het volgende te selecteren:
  - a. Selecteer [Afdrukken van index]. Druk op **OK**.
  - b. Selecteer [Indexvel afdrukken]. Druk op **OK**.
5. Als u de afdrুকinstellingen wilt wijzigen, drukt u op ▲ of ▼ om de betreffende instelling te selecteren en drukt u vervolgens op **OK**. Druk op ▲ of ▼ om de gewenste optie te selecteren en drukt vervolgens op **OK**.

Optie	Beschrijving
Papiersoort	Selecteer de papiersoort.
Papierform. (Papierformaat)	Selecteer het papierformaat.

6. Druk op **Kleur Start (Colour Start)**.

### DCP-J772DW/DCP-J774DW/MFC-J890DW/MFC-J895DW

1. Open het klepje van de mediasleuf.
2. Plaats de geheugenkaart of het USB-flashstation in de juiste sleuf.
3. Druk op [Foto] > [Afdrukken van index (Index afdrukken)] > [Indexvel afdrukken (Index afdrukken)].
4. Als u de afdrুকinstellingen wilt wijzigen, drukt u op [Afdrukinstell.].  
Druk op [OK] wanneer u klaar bent.

Optie	Beschrijving
Papiersoort	Selecteer de papiersoort.

---

**Optie****Beschrijving**

Papierform. (Papierformaat) Selecteer het papierformaat.

5. Druk op [Start].

**Verwante informatie**

- [Foto's afdrukken van media op het Brother-apparaat](#)

**Gerelateerde onderwerpen:**

- [Foto's afdrukken op afbeeldingsnummer](#)
-

## Foto's afdrukken op afbeeldingsnummer

Gerelateerde modellen: DCP-J572DW/DCP-J772DW/DCP-J774DW/MFC-J890DW/MFC-J895DW

Voordat u een afzonderlijke foto kunt afdrukken, moet u de indexpagina (miniaturen) afdrukken om het afbeeldingsnummer te achterhalen.

>> [DCP-J572DW](#)

>> [DCP-J772DW/DCP-J774DW/MFC-J890DW/MFC-J895DW](#)

### DCP-J572DW

1. Open het klepje van de mediasleuf.
2. Plaats het medium in de sleuf.
3. Druk op ▲ of ▼ om [JPEG afdruk] te selecteren. Druk op **OK**.
4. Druk op ▲ of ▼ om het volgende te selecteren:
  - a. Selecteer [Afdrukken van index]. Druk op **OK**.
  - b. Selecteer [Foto's afdrukken]. Druk op **OK**.
5. Voer met het toetsenbord dat op het LCD-scherm wordt weergegeven de afbeeldingsnummers in die u wilt afdrukken. Nadat u de afbeeldingsnummers hebt geselecteerd, drukt u op ▲, ▼, ◀ of ▶ om [OK] te selecteren en drukt u vervolgens op **OK**.



- U kunt meerdere nummers in één keer invoeren door komma's of een koppelteken te gebruiken. Voer bijvoorbeeld **1, 3, 6** in om afbeelding 1, 3 en 6 af te drukken. Gebruik een koppelteken om een reeks afbeeldingen af te drukken. Voer bijvoorbeeld **1-5** in om afbeelding 1 tot en met 5 af te drukken.
- Voer maximaal 12 tekens (inclusief komma's en koppeltekens) in om op te geven welke foto's u wilt afdrukken.

6. Druk op + of - op de kiestoetsen om het aantal gewenste kopieën in te voeren.
7. Als u de afdrukinstellingen wilt wijzigen, drukt u op ▲ of ▼ om de betreffende instelling te selecteren en drukt u vervolgens op **OK**. Druk op ▲ of ▼ om de gewenste optie te selecteren en druk vervolgens op **OK**.
8. Druk op **Kleur Start (Colour Start)**.

### DCP-J772DW/DCP-J774DW/MFC-J890DW/MFC-J895DW

1. Open het klepje van de mediasleuf.
2. Plaats de geheugenkaart of het USB-flashstation in de juiste sleuf.
3. Druk op [Foto] > [Afdrukken van index (Index afdrukken)] > [Foto's afdrukken].
4. Voer via het touchscreen de afbeeldingsnummers in die u wilt afdrukken. Nadat u de afbeeldingsnummers hebt geselecteerd, drukt u op [OK].



- U kunt meerdere nummers in één keer invoeren door komma's of een koppelteken te gebruiken. Voer bijvoorbeeld **1, 3, 6** in om afbeelding 1, 3 en 6 af te drukken. Gebruik een koppelteken om een reeks afbeeldingen af te drukken. Voer bijvoorbeeld **1-5** in om afbeelding 1 tot en met 5 af te drukken.
- Voer maximaal 12 tekens (inclusief komma's en koppeltekens) in om op te geven welke foto's u wilt afdrukken.

5. Voer het aantal exemplaren op een van de volgende manieren in:
  - Druk op het touchscreen op [-] of [+].
  - Druk op × **01** om het toetsenbord op het touchscreen weer te geven en voer vervolgens het aantal exemplaren via het toetsenbord in. Druk op [OK].

---

6. Om de afdrukinstellingen te wijzigen, drukt u op [Afdrukinstell.].

Druk op [OK] wanneer u klaar bent.

7. Druk op [Start].



### Verwante informatie

- [Foto's afdrukken van media op het Brother-apparaat](#)

#### **Gerelateerde onderwerpen:**

- [Een foto-indexvel \(miniaturen\) vanaf media afdrukken](#)
  - [Afdrukinstellingen voor foto's](#)
-

## Pasfoto's afdrukken

Gerelateerde modellen: DCP-J772DW/DCP-J774DW/MFC-J890DW/MFC-J895DW

U kunt een foto selecteren die is opgeslagen op een geheugenkaart of USB-flashstation en pasfoto's afdrukken voor uw cv, paspoort, enzovoort. U kunt vier pasfoto's op een enkel vel papier afdrukken en grote afbeeldingen bijknippen tot vooraf ingestelde formaten.

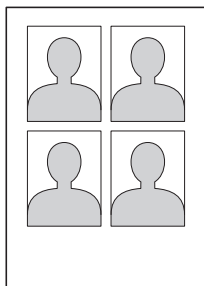

Er wordt slechts één foto afgedrukt als u als pasfotoformaat de optie [2x2inch] of [50x70mm] selecteert en als papierformaat de optie [10x15cm] selecteert.

1. Open het klepje van de mediasleuf.
2. Plaats de geheugenkaart of het USB-flashstation in de juiste sleuf.
3. Druk op [Foto] > [Pasfotoafdruk].
4. Druk op ◀ of ▶ om de foto die u wilt weer te geven en druk er dan op.
5. Druk op ▲ of ▼ om het gewenste bijknipformaat weer te geven en druk er vervolgens op.



De foto wordt naar het geselecteerde formaat bijgesneden. Herhaal deze stappen om naar een ander formaat bij te knippen.

6. Bevestig de afbeelding die wordt weergegeven. Draai de afbeelding indien nodig door op  te drukken.
7. Druk op [OK].
8. Om de afdrুকinstellingen te wijzigen, drukt u op [Afdrukinstell.].

Optie	Beschrijving
Afdrukkwaliteit (Printkwaliteit)	Selecteer de afdrukresolutie voor uw type document.
Papiersoort	Selecteer de papiersoort.
Papierform. (Papierformaat)	Selecteer het papierformaat.

9. Druk op [Start].



### Verwante informatie

- [Foto's afdrukken van media op het Brother-apparaat](#)



## Foto's afdrukken met automatisch bijsnijden

Gerelateerde modellen: DCP-J572DW/DCP-J772DW/DCP-J774DW/MFC-J890DW/MFC-J895DW

Als uw foto te lang of te breed is voor de ruimte die u hebt geselecteerd in uw lay-out, wordt een deel van het beeld automatisch afgesneden.

- De fabrieksinstelling is Aan. Als u de hele foto wilt afdrukken, zet u de instelling op Uit.
- Als u de instelling [Bijsnijd(crop)] uitschakelt, dient u ook de instelling [Zonder rand] uit te schakelen.

### Bijsnijden: Aan

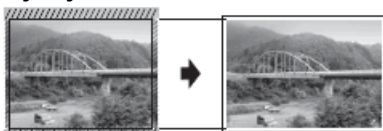

### Bijsnijden: Uit



>> [DCP-J572DW](#)

>> [DCP-J772DW/DCP-J774DW/MFC-J890DW/MFC-J895DW](#)

## DCP-J572DW

1. Open het klepje van de mediasleuf.
2. Plaats het medium in de sleuf.
3. Druk op ▲ of ▼ om [JPEG afdruk] te selecteren. Druk op **OK**.
4. Druk op ▲ of ▼ om [Selecteer bestanden] te selecteren. Druk op **OK**.
5. Druk op ◀ of ▶ om de foto die u wilt afdrukken weer te geven.
6. Druk op + of - op de kiestoetsen om het aantal gewenste kopieën in te voeren.
7. Druk op **OK**.
8. Druk op ▲ of ▼ om het volgende te selecteren:
  - a. Selecteer [Bijsnijd(crop)]. Druk op **OK**.
  - b. Selecteer [Aan] (of [Uit]). Druk op **OK**.
9. Druk op **Kleur Start (Colour Start)**.

## DCP-J772DW/DCP-J774DW/MFC-J890DW/MFC-J895DW

1. Open het klepje van de mediasleuf.
2. Plaats de geheugenkaart of het USB-flashstation in de juiste sleuf.
3. Druk op [Foto] > [Selecteer bestanden].
4. Druk op ◀ of ▶ om elke foto weer te geven. Druk op de gewenste foto en druk vervolgens op [OK].
5. Druk op [OK].
6. Druk op [Afdrukinstell.] > [Bijsnijd(crop)].
7. Druk op [Aan] (of [Uit]).
8. Wanneer u klaar bent, drukt u op  of [OK].
9. Druk op [Start].



## Verwante informatie

- Foto's afdrukken van media op het Brother-apparaat

### **Gerelateerde onderwerpen:**

- Overige problemen

## Foto's zonder rand afdrukken vanaf media

Gerelateerde modellen: DCP-J572DW/DCP-J772DW/DCP-J774DW/MFC-J890DW/MFC-J895DW

Met deze optie wordt het afdrukgebied uitgebreid naar de randen van het papier. Het afdrukken zal langer duren.

>> [DCP-J572DW](#)

>> [DCP-J772DW/DCP-J774DW/MFC-J890DW/MFC-J895DW](#)

### DCP-J572DW

1. Open het klepje van de mediasleuf.
2. Plaats het medium in de sleuf.
3. Druk op ▲ of ▼ om [JPEG afdruk] te selecteren. Druk op **OK**.
4. Druk op ▲ of ▼ om [Selecteer bestanden] te selecteren. Druk op **OK**.
5. Druk op ◀ of ▶ om de foto die u wilt afdrukken weer te geven.
6. Druk op + of - op de kiestoetsen om het aantal gewenste kopieën in te voeren.
7. Druk op **OK**.
8. Druk op ▲ of ▼ om het volgende te selecteren:
  - a. Selecteer [Zonder rand]. Druk op **OK**.
  - b. Selecteer [Aan] (of [Uit]). Druk op **OK**.
9. Druk op **Kleur Start (Colour Start)**.

### DCP-J772DW/DCP-J774DW/MFC-J890DW/MFC-J895DW

1. Open het klepje van de mediasleuf.
2. Plaats de geheugenkaart of het USB-flashstation in de juiste sleuf.
3. Druk op [Foto] > [Selecteer bestanden].
4. Druk op ◀ of ▶ om elke foto weer te geven. Druk op de gewenste foto en druk vervolgens op [OK].
5. Druk op [OK].
6. Druk op [Afdrukinstell.] > [Zonder rand].
7. Druk op [Aan] (of [Uit]).
8. Wanneer u klaar bent, drukt u op  of [OK].
9. Druk op [Start].

### ✓ Verwante informatie

- [Foto's afdrukken van media op het Brother-apparaat](#)

#### Gerelateerde onderwerpen:

- [Overige problemen](#)

## De datum uit uw fotogegevens afdrukken

Gerelateerde modellen: DCP-J572DW/DCP-J772DW/DCP-J774DW/MFC-J890DW/MFC-J895DW

U kunt de datum afdrukken die al in de fotogegevens is opgenomen. De datum wordt in de rechterbenedenhoek afgedrukt. Om deze instelling te kunnen gebruiken, moet de foto de datumgegevens bevatten.

>> [DCP-J572DW](#)

>> [DCP-J772DW/DCP-J774DW/MFC-J890DW/MFC-J895DW](#)

### DCP-J572DW

1. Open het klepje van de mediasleuf.
2. Plaats het medium in de sleuf.
3. Druk op ▲ of ▼ om [JPEG afdruk] te selecteren. Druk op **OK**.
4. Druk op ▲ of ▼ om [Selecteer bestanden] te selecteren. Druk op **OK**.
5. Druk op ◀ of ▶ om de foto die u wilt afdrukken weer te geven.
6. Druk op + of - op de kiestoetsen om het aantal gewenste kopieën in te voeren.
7. Druk op **OK**.
8. Druk op ▲ of ▼ om het volgende te selecteren:
  - a. Selecteer [Datum afdr.]. Druk op **OK**.
  - b. Selecteer [Aan] (of [Uit]). Druk op **OK**.
9. Druk op **Kleur Start (Colour Start)**.

### DCP-J772DW/DCP-J774DW/MFC-J890DW/MFC-J895DW

1. Open het klepje van de mediasleuf.
2. Plaats de geheugenkaart of het USB-flashstation in de juiste sleuf.
3. Druk op [Foto] > [Selecteer bestanden].
4. Druk op ◀ of ▶ om elke foto weer te geven. Druk op de gewenste foto en druk vervolgens op [OK].
5. Druk op [OK].
6. Druk op [Afdrukinstell.] > [Datum afdr.].
7. Druk op [Aan] (of [Uit]).
8. Wanneer u klaar bent, drukt u op  of [OK].
9. Druk op [Start].

### ✓ Verwante informatie

- [Foto's afdrukken van media op het Brother-apparaat](#)

## Afdrukinstellingen voor foto's

Gerelateerde modellen: DCP-J572DW/DCP-J772DW/DCP-J774DW/MFC-J890DW/MFC-J895DW

>> [DCP-J572DW](#)

>> [DCP-J772DW/DCP-J774DW/MFC-J890DW/MFC-J895DW](#)

### DCP-J572DW

Optie	Beschrijving
Afdrukkwaliteit (Printkwaliteit)	Selecteer de afdrukresolutie voor uw type document. Als u de instelling <b>Inkjetpapier</b> (Inkjet papier) selecteert bij <b>Papiersoort</b> , kunt u alleen <b>Fijn</b> selecteren.
Papiersoort	Selecteer de papiersoort.
Papierform. (Papierformaat)	Selecteer het papierformaat.
Afdrukindeling (Afdruklay-out)	Selecteer de afdruklay-out.
Helderheid	Hiermee kunt u de helderheid instellen.
Contrast	Hiermee kunt u het contrast instellen. Hoe hoger het contrast, des te scherper en levendiger een beeld eruitziet.
Bijsnijd(crop)	Hiermee kunt u het beeld rond de marge bijsnijden om het aan het papier- of afdrukformaat aan te passen. Schakel deze functie uit wanneer u volledige afbeeldingen wilt afdrukken of ongewenst bijsnijden wilt vermijden.
Zonder rand	Hiermee wordt het afdrukgebied uitgebreid naar de randen van het papier.
Datum afdr.	Hiermee kunt u de datum op foto's laten afdrukken.
Nieuwe standaard	Hiermee kunt u de afdrukinstellingen die u vaak gebruikt opslaan door deze als standaardinstellingen te definiëren.
Fabrieksinstellingen	Hiermee worden gewijzigde afdrukinstellingen naar de fabrieksinstellingen hersteld.

### DCP-J772DW/DCP-J774DW/MFC-J890DW/MFC-J895DW

Druk op de knop [Afdrukinstell.] om de onderstaande instellingen weer te geven.

Optie	Beschrijving
Afdrukkwaliteit (Printkwaliteit)	Selecteer de afdrukresolutie voor uw type document. Als u de optie <b>Inkjetpapier</b> selecteert bij <b>Papiersoort</b> , kunt u alleen <b>Fijn</b> selecteren.
Papiersoort	Selecteer de papiersoort.
Papierform. (Papierformaat)	Selecteer het papierformaat.
Afdrukindeling (Afdruklay-out)	Selecteer de afdruklay-out.
Helderheid	Hiermee kunt u de helderheid instellen.
Contrast	Hiermee kunt u het contrast instellen. Hoe hoger het contrast, des te scherper en levendiger een beeld eruitziet.
Bijsnijd(crop)	Hiermee kunt u het beeld rond de marge bijsnijden om het aan het papier- of afdrukformaat aan te passen. Schakel deze functie uit

---

Optie	Beschrijving
	wanneer u volledige afbeeldingen wilt afdrukken of ongewenst bijnijden wilt vermijden.
Zonder rand	Hiermee wordt het afdrukgebied uitgebreid naar de randen van het papier.
Datum afdr.	Hiermee kunt u de datum op foto's laten afdrukken.
Nieuwe standaard	Hiermee kunt u de afdrুকinstellingen die u vaak gebruikt opslaan door deze als standaardinstellingen te definiëren.
Fabrieksinstellingen	Hiermee worden gewijzigde afdrুকinstellingen naar de fabrieksinstellingen hersteld.



### Verwante informatie

- [Foto's afdrukken van media op het Brother-apparaat](#)

#### Gerelateerde onderwerpen:

- [Foto's vooraf bekijken en afdrukken vanaf media](#)
  - [Foto's afdrukken op afbeeldingsnummer](#)
-

## Foto's van andere media naar een computer kopiëren

**Gerelateerde modellen:** DCP-J572DW/DCP-J772DW/DCP-J774DW/MFC-J890DW/MFC-J895DW

Als u foto's die op een geheugenkaart of USB-flashstation zijn opgeslagen naar een map op uw computer wilt kopiëren, volgt u de stappen voor uw verbindingstype en besturingssysteem.

- [Alvorens foto's te kopiëren](#)
- [Foto's kopiëren van media via een lokale verbinding](#)

## Alvorens foto's te kopiëren

Gerelateerde modellen: DCP-J572DW/DCP-J772DW/DCP-J774DW/MFC-J890DW/MFC-J895DW

### BELANGRIJK

Start uw computer NIET terwijl er zich een geheugenkaart of USB-flashstation in het mediastation van het apparaat bevindt. Als u dit toch doet, kunnen er gegevens verloren gaan of kan het medium beschadigd raken.



- Het apparaat leest alleen het medium dat het eerst is geplaatst.
- Tijdens het afdrucken van foto's vanaf media, kunt u via de computer geen andere fotobewerkingen uitvoeren.



### Verwante informatie

- [Foto's van andere media naar een computer kopiëren](#)



## Foto's kopiëren van media via een lokale verbinding

Gerelateerde modellen: DCP-J572DW/DCP-J772DW/DCP-J774DW/MFC-J890DW/MFC-J895DW

U kunt van andere media foto's kopiëren naar een computer die lokaal (via USB) op het apparaat is aangesloten.

1. Open het klepje van de mediasleuf op de machine.
2. Plaats een geheugenkaart of USB-flashstation in uw apparaat.
3. Ga op een van de volgende manieren te werk:
  - (Windows)  
Dubbelklik in Windows Verkenner op het pictogram **Verwisselbare schijf**.
  - (Mac)  
Dubbelklik op het pictogram van de verwisselbare schijf.



Als u een naam opgeeft voor het volumelabel van de media, verschijnt deze naam.

De bestanden en mappen op de media worden weergegeven op uw computerscherm.

4. U kunt een bestand bewerken en het opslaan op een ander station van de computer.
5. Sluit alle toepassingen met opgeslagen gegevens op de media af.
6. Ga op een van de volgende manieren te werk:
  - (Windows)  
Klik in Windows Verkenner met de rechtermuisknop op het pictogram van de verwisselbare schijf en selecteer **Uitwerpen**.
  - (Mac)  
Sleep het pictogram van de verwisselbare schijf naar het pictogram **Pullenmand**.
7. Wacht tot uw Brother-apparaat klaar is met het medium, voordat u het verwijdt.

### BELANGRIJK

Verwijder het medium **NIET** zolang het Brother-apparaat nog op het medium bezig is. Anders kunnen het medium of de daarop opgeslagen gegevens beschadigd raken.

Als u het medium verwijdt terwijl het Brother-apparaat nog op het medium bezig is, moet u de computer opnieuw opstarten voordat u hetzelfde medium in het apparaat plaatst. Als u de computer niet opnieuw opstart, kunnen de gegevens op het medium verloren gaan.



### Verwante informatie

- [Foto's van andere media naar een computer kopiëren](#)

## Foto's afdrukken vanuit ControlCenter4 (Windows)

U kunt foto's afdrukken en bewerken met diverse ControlCenter-functies.

1. Controleer of u de juiste media in de papierlade hebt geplaatst.

### BELANGRIJK

- We raden aan om de fotopapierlade bovenop de uitvoerlade te gebruiken om af te drukken op papier van Foto (10 x 15 cm)- of Foto L (9 x 13 cm)-formaat. (alleen op bepaalde modellen beschikbaar)
- Gebruik Brother-papier voor de beste resultaten.
- Wanneer u afdrukt op fotopapier van Brother, plaatst u een extra vel van hetzelfde fotopapier in de papierlade.

2. Klik op het pictogram  (**ControlCenter4**) in de taakbalk en klik vervolgens op **Open**.
3. Ga op een van de volgende manieren te werk:
  - Als u de **Geavanceerde modus** gebruikt, klikt u op het tabblad **Foto** en vervolgens op de knop **Foto's afdrukken**.
  - Als u de **Startmodus** gebruikt, klikt u op het tabblad **Foto**.



4. Selecteer de map met de afbeelding die u wilt afdrukken.

Optie	Beschrijving
<b>Mijn CC4-map</b>	Met de knop Mijn CC4-map kunt u de map ControlCenter4 in de map Mijn afbeeldingen op uw computer openen.
<b>Bureaublad</b>	Met de knop Bureaublad kunt u de mapstructuur vanuit uw bureaublad openen zodat u de afbeeldingen kunt selecteren die u wilt afdrukken.

5. Selecteer de afbeeldingen die u wilt afdrukken door de selectievakjes onder de miniaturen in de image viewer in te schakelen.

Optie	Beschrijving
<b>Alles selecteren</b>	Hiermee selecteert u alle miniatures in de huidige weergave.
<b>Selectie opheffen</b>	Hiermee heft u de selectie van alle miniatures in de huidige weergave op.

- Voer het aantal exemplaren dat u wilt afdrukken (1-99) in door op  te klikken.
- Klik op **Bewerken** om de foto bij te snijden voordat u hem afdrukt.
- Klik op **Afdrukken**.  
Het afdrukvenster verschijnt.
- Configureer de instellingen voor de opties **Papierformaat**, **Mediatype** en **Lay-out**.

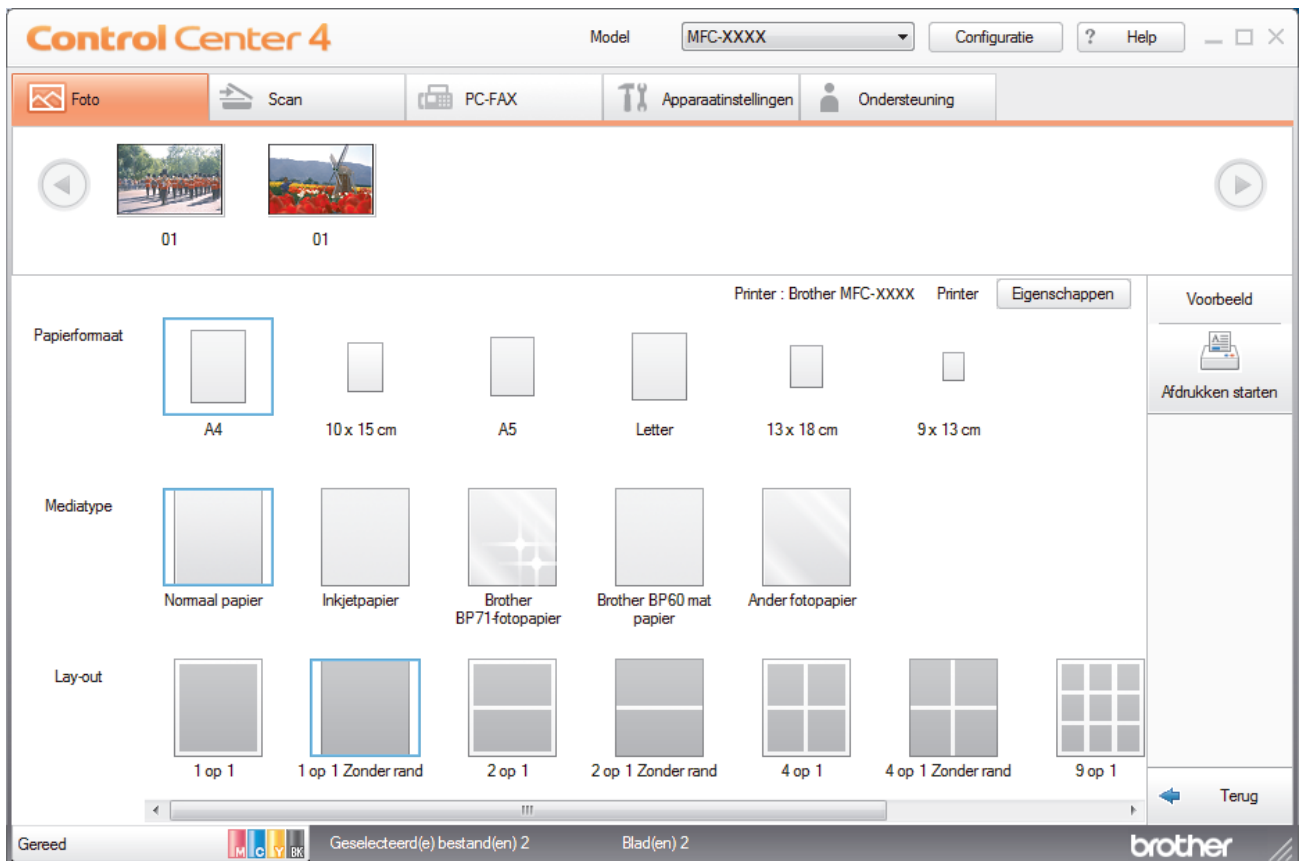

- Klik op de knop **Eigenschappen** om, indien nodig, de opties **Afdrukkwaliteit**, **Kleur / Grijsstinten** en **Kleurmodus** te configureren. Schakel het selectievakje **Afdrukdatum** in als u de datum en tijd van de afbeelding wilt afdrukken in de rechterbenedenhoek.
- Klik op de knop **Printer Opties...** als u nog andere afdrukinstellingen wilt wijzigen. (Alleen voor de Geavanceerde modus)
- Klik op **OK**.
- Klik op de knop **Voorbeeld** om de afbeelding op het scherm te bekijken voordat u deze afdrukt.
- Klik op de knop **Afdrukken starten**.

### **Verwante informatie**

- [PhotoCapture Center](#)
- [Foto's bewerken met ControlCenter4 \(Windows\)](#)

## Foto's bewerken met ControlCenter4 (Windows)

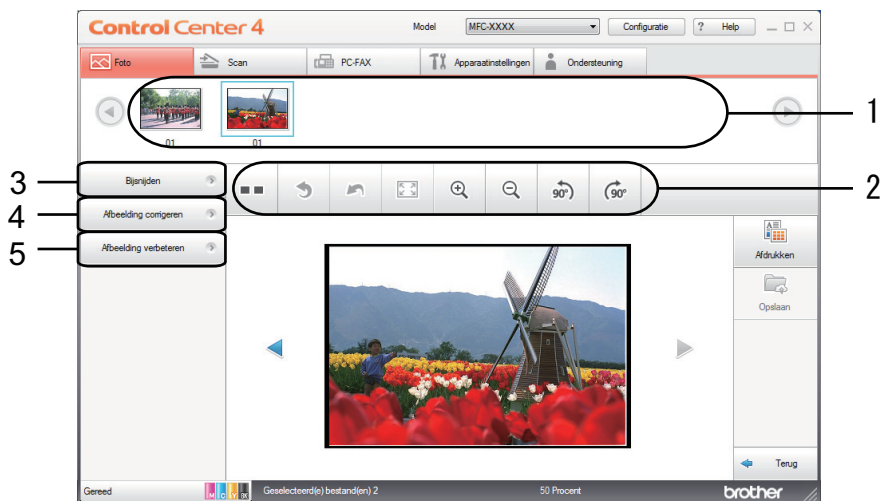

1. Hier wordt getoond hoeveel afbeeldingen zijn geselecteerd en hoeveel exemplaren van elke afbeelding worden afgedrukt.
2. Met deze knoppen kunt u instellen hoe u de geselecteerde afbeelding wilt weergeven.

Knoppen	Beschrijving
(Vergelijken)	Hiermee kunt u de bewerkte afbeeldingen met het origineel vergelijken.
(Ongedaan maken)	Hiermee annuleert u de laatste wijzigingen die u op de geselecteerde afbeelding hebt toegepast.
(Opnieuw starten)	Hiermee annuleert u alle wijzigingen die u op de geselecteerde afbeelding hebt toegepast. De bewerkte afbeelding wordt naar zijn oorspronkelijke staat hersteld.
(Passend)	Hiermee wordt de afbeelding schermvullend weergegeven.
(Inzoomen/Uitzoomen)	Hiermee wordt de geselecteerde afbeelding vergroot of verkleind.
(Linksom draaien/Rechtsom draaien)	Hiermee drukt u de afbeelding 90 graden rechts- of linksom gedraaid af.
(Vorige/Volgende)	Hiermee geeft u de vorige of volgende afbeelding weer.

3. **Bijsnijden**  
Met deze functie kunt u ongewenste delen uit uw foto's verwijderen.
4. **Afbeelding corrigeren**

### Automatische correctie

Selecteer deze optie om een aantal automatische correctiemogelijkheden toe te passen die een afbeelding kunnen verbeteren.

### Rode ogen verwijderen

Selecteer deze optie om rode ogen in foto's die soms door het flitslicht van een camera veroorzaakt worden te corrigeren.

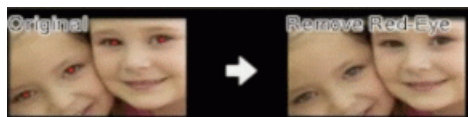

---

**Zwart-wit**

Selecteer deze optie om kleurinformatie uit de afbeelding te verwijderen.

**Sepia**

Selecteer deze optie om kleurinformatie uit de afbeelding te verwijderen en een sepiatint toe te voegen.

**5. Afbeelding verbeteren****Natuur**

Selecteer deze optie om natuurlijke kleuren, zoals groen en blauw, te verbeteren.

**Nacht**

Selecteer deze optie om de aanpassingen voor een nachtopname te optimaliseren.

**Zacht licht**

Selecteer deze optie om scherpe kantjes te verzachten.

**Verwante informatie**

- [Foto's afdrukken vanuit ControlCenter4 \(Windows\)](#)

## Netwerk

- [Ondersteunde basisnetwerkfuncties](#)
- [Netwerkbeheersoftware en -hulpprogramma's](#)
- [Andere methoden om uw apparaat van Brother voor een draadloos netwerk te configureren](#)
- [Geavanceerde netwerkfuncties](#)
- [Technische informatie voor gevorderde gebruikers](#)

## Ondersteunde basisnetwerkfuncties

De afdrukserver ondersteunt diverse functies afhankelijk van het besturingssysteem. In de volgende tabel ziet u welke netwerkfuncties en verbindingen door de verschillende besturingssystemen worden ondersteund.

Besturingssystemen	Windows 7 Windows 8 Windows 10	Windows Server 2008/2012/2012 R2/2016	macOS
Afdrukken	Ja	Ja	Ja
Scannen	Ja		Ja
PC-Fax verzenden (alleen op bepaalde modellen beschikbaar) <sup>1</sup>	Ja		Ja
PC-Fax ontvangen (alleen op bepaalde modellen beschikbaar) <sup>1</sup>	Ja		
BRAdmin Light <sup>2</sup>	Ja	Ja	
BRAdmin Professional <sup>3</sup>	Ja	Ja	
Remote Setup (alleen op bepaalde modellen beschikbaar) <sup>1</sup>	Ja		
Status Monitor	Ja		Ja
Driver Deployment Wizard	Ja	Ja	



### Verwante informatie

- [Netwerk](#)

<sup>1</sup> Niet beschikbaar voor DCP-modellen.

<sup>2</sup> U kunt BRAdmin Light downloaden via de pagina van uw model op [support.brother.com](http://support.brother.com).

<sup>3</sup> U kunt BRAdmin Professional downloaden via de pagina van uw model op [support.brother.com](http://support.brother.com).

## Netwerkbeheersoftware en -hulpprogramma's

Configureer en wijzig de netwerkinstellingen van uw Brother-machine met behulp van een hulpprogramma voor beheer.

- [Meer informatie over netwerkbeheersoftware en -hulpprogramma's](#)
- [De instellingen van het apparaat wijzigen vanaf een computer](#)



## Meer informatie over netwerkbeheersoftware en -hulpprogramma's

### BRAdmin Light (Windows)

BRAdmin Light is ontworpen voor de voorbereidende installatie van Brother-apparaten op het netwerk. Met dit hulpprogramma kunt u naar Brother-producten in het netwerk zoeken, de status bekijken en de basisnetwerkinstellingen, zoals het IP-adres, configureren.

Ga naar de **Downloads**-pagina van uw model in het Brother Solutions Center via [support.brother.com](http://support.brother.com) om BRAdmin Light te downloaden.



- Als u gebruikmaakt van Windows Firewall of van de firewallfunctie van een antispyware- of antivirusprogramma, moet u deze tijdelijk uitschakelen. Nadat u gecontroleerd hebt of u kunt afdrucken, configureert u de software-instellingen aan de hand van de instructies.

### BRAdmin Professional (Windows)

BRAdmin Professional is een hulpprogramma dat meer geavanceerde functies biedt voor het beheren van apparaten van Brother die op een netwerk aangesloten zijn. Dit hulpprogramma kan ook worden gebruikt om in uw netwerk te zoeken naar Brother-producten en voor het weergeven van de apparaatstatus via een venster dat gelijkaardig is aan Windows Verkenner, waarin de status van elk apparaat in verschillende kleuren wordt aangegeven. U kunt netwerk- en apparaatinstellingen configureren en daarnaast apparaatfirmware bijwerken vanaf een Windows-computer op uw LAN. Daarnaast kan BRAdmin Professional een log bijhouden van de activiteiten van Brother-apparaten in uw netwerk en deze loggegevens exporteren.



- Ga naar de **Downloads**-pagina van uw model in het Brother Solutions Center via [support.brother.com](http://support.brother.com) om de meest recente versie van het hulpprogramma BRAdmin Professional van Brother te downloaden.
- Knooppuntnaam: de knooppuntnaam is te vinden in het huidige venster van BRAdmin Professional. De standaardnaam is "BRNxxxxxxxxxxxx" voor een bedraad netwerk of "BRWxxxxxxxxxxxx" voor een draadloos netwerk (waarbij "xxxxxxxxxxxx" staat voor het MAC-adres/Ethernet-adres van de machine).
- Als u gebruikmaakt van Windows Firewall of van de firewallfunctie van een antispyware- of antivirusprogramma, moet u deze tijdelijk uitschakelen. Nadat u gecontroleerd hebt of u kunt afdrucken, configureert u de software-instellingen aan de hand van de instructies.

### Remote Setup (Windows en Mac) (MFC-J491DW/MFC-J497DW/MFC-J890DW/MFC-J895DW)

Remote Setup is een programma waarmee u vele machine- en netwerkinstellingen kunt configureren vanuit een Windows- of Mac-toepassing. Wanneer u deze toepassing start, worden de instellingen op uw machine automatisch naar uw computer gedownload en op het computerscherm weergegeven. Als u de instellingen wijzigt, kunt u deze direct naar het apparaat overbrengen.



#### Windows

Dit hulpprogramma kan worden gebruikt voor een USB-aansluiting of een netwerkaansluiting.

#### Mac

- Ga naar de pagina **Downloads** van uw model in het Brother Solutions Center via [support.brother.com](http://support.brother.com) om Remote Setup te downloaden.
- Dit hulpprogramma kan worden gebruikt voor een USB-aansluiting.



### Verwante informatie

- [Netwerkbeheersoftware en -hulpprogramma's](#)

## Andere methoden om uw apparaat van Brother voor een draadloos netwerk te configureren

We raden u aan de installatieschijf van Brother te gebruiken om uw apparaat op het draadloos netwerk aan te sluiten.

- [Voor u het apparaat van Brother configureert voor een draadloos netwerk](#)
- [Uw apparaat voor een draadloos netwerk configureren met de drukknopmethode van Wi-Fi Protected Setup™ \(WPS\)](#)
- [Uw apparaat voor een draadloze netwerk configureren met de pinmethode van Wi-Fi Protected Setup™ \(WPS\)](#)
- [Uw apparaat voor een draadloos netwerk configureren wanneer de SSID niet wordt doorgegeven](#)
- [Wi-Fi Direct® gebruiken](#)

## Voor u het apparaat van Brother configureert voor een draadloos netwerk

Controleer eerst het volgende voordat u een draadloos netwerk probeert te configureren:

- Voor optimale resultaten wanneer u op de gebruikelijke wijze afdrukt, plaatst u het apparaat van Brother zo dicht mogelijk bij de draadloze LAN-toegangspoort/router. Zorg dat er zo min mogelijk obstakels tussen de router en het apparaat staan. Grote voorwerpen en muren tussen de twee apparaten en storingssignalen van andere elektronische apparaten kunnen de snelheid van gegevensoverdracht negatief beïnvloeden.

Vanwege deze factoren is draadloos niet altijd de beste verbindingmethode voor alle documenttypen en applicaties. Als u grote bestanden afdrukt, zoals omvangrijke documenten met een combinatie van tekst en grote grafische afbeeldingen, is de bedrade Ethernet-methode wellicht sneller (alleen mogelijk op ondersteunde modellen). Met USB worden de gegevens het snelst overgedragen.

- Het apparaat van Brother kan weliswaar in zowel een bedraad als een draadloos netwerk worden gebruikt (alleen ondersteunde modellen), maar u kunt slechts een van deze methoden tegelijk gebruiken. Het is echter wel mogelijk om tegelijk een draadloze verbinding en een Wi-Fi Direct-verbinding, of een bedrade verbinding (alleen op ondersteunde modellen) en een Wi-Fi Direct-verbinding te gebruiken.



Als u de veiligheidsinformatie niet kent (naam (SSID) en sleutel van het netwerk bijvoorbeeld), neemt u contact op met de fabrikant van de router, uw systeembeheerder of uw internetprovider.



### Verwante informatie

- [Andere methoden om uw apparaat van Brother voor een draadloos netwerk te configureren](#)

## Uw apparaat voor een draadloos netwerk configureren met de drukknopmethode van Wi-Fi Protected Setup™ (WPS)

Als uw draadloze toegangspunt/router WPS (drukknopconfiguratie) ondersteunt, kunt u WPS gebruiken via het bedieningspaneel op het apparaat om de instellingen voor uw draadloze netwerk te configureren.



Routers of toegangspoorten die WPS ondersteunen, zijn voorzien van het volgende symbool:



>> DCP-J572DW/MFC-J491DW/MFC-J497DW  
>> DCP-J772DW/DCP-J774DW/MFC-J890DW/MFC-J895DW

### DCP-J572DW/MFC-J491DW/MFC-J497DW

1. Druk op **Instellingen (Settings)**.
2. Druk op ▲ of ▼ om het volgende te selecteren:
  - a. Selecteer [Netwerk]. Druk op **OK**.
  - b. Selecteer [WLAN]. Druk op **OK**.
  - c. Selecteer [WPS]. Druk op **OK**.
3. Wanneer [WLAN inschakelen?] verschijnt, drukt u op ►.  
De draadloze installatiewizard wordt gestart. Druk op ◀ om te annuleren.
4. Wanneer u via het LCD-scherm wordt gevraagd om WPS te starten, drukt u op de WPS-knop op uw draadloze toegangspunt/router. Druk vervolgens op ► op het apparaat. Uw apparaat probeert automatisch verbinding te maken met uw draadloze netwerk.

Als uw draadloos apparaat correct is verbonden, wordt [Verbonden] weergegeven op het LCD-scherm.

De installatie van het draadloze netwerk is nu voltooid. Om het **Compleet pakket van drivers & software** voor uw machine te installeren, plaatst u de installatieschijf van Brother in uw computer of gaat u in het Brother Solutions Center op [support.brother.com](http://support.brother.com) naar de pagina **Downloads** van uw model.

### DCP-J772DW/DCP-J774DW/MFC-J890DW/MFC-J895DW

1. Druk op  [Instell.] > [Alle instell.] > [Netwerk] > [WLAN] > [WPS].
2. Wanneer [WLAN inschakelen?] verschijnt, drukt u op [Ja].  
De draadloze installatiewizard wordt gestart. Druk op [Nee] om te annuleren.
3. Wanneer u via het touchscreen wordt gevraagd om WPS te starten, drukt u op de WPS-knop op uw draadloze toegangspunt/router. Druk vervolgens op [OK] op het apparaat. Uw apparaat probeert automatisch verbinding te maken met uw draadloze netwerk.

Als de verbinding van uw draadloze apparaat tot stand is gekomen, wordt [Verbonden] op het LCD-scherm weergegeven.

De installatie van het draadloze netwerk is nu voltooid. Om het **Compleet pakket van drivers & software** voor uw machine te installeren, plaatst u de installatieschijf van Brother in uw computer of gaat u in het Brother Solutions Center op [support.brother.com](http://support.brother.com) naar de pagina **Downloads** van uw model.



## Verwante informatie

- [Andere methoden om uw apparaat van Brother voor een draadloos netwerk te configureren](#)

## Uw apparaat voor een draadloze netwerk configureren met de pinmethode van Wi-Fi Protected Setup™ (WPS)

Als de draadloze LAN-toegangspoort/router ondersteuning biedt voor WPS, kunt u de PIN-methode (persoonlijk identificatienummer) gebruiken om de draadloze netwerkinstellingen te configureren.

De pinmethode is een van de verbindingsmethoden die door de Wi-Fi Alliance® zijn ontwikkeld. Door op de registrar (een apparaat dat het draadloze LAN beheert) een pincode in te voeren die is aangemaakt door een enrollee (het apparaat), kunt u het draadloze netwerk en beveiligingsinstellingen configureren. Raadpleeg de gebruikershandleiding bij uw draadloze LAN-toegangspoort/router voor meer informatie over het inschakelen van de WPS-modus.

### Type A

Verbinding wanneer de draadloze LAN-toegangspunt/router (1) tevens dienst doet als de registrar.

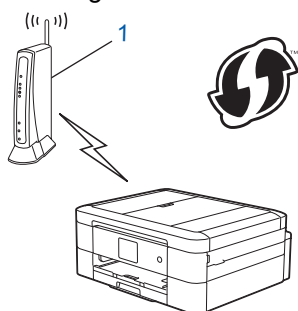

### Type B

Verbinding wanneer een ander apparaat (2), zoals een computer, wordt gebruikt als de registrar.

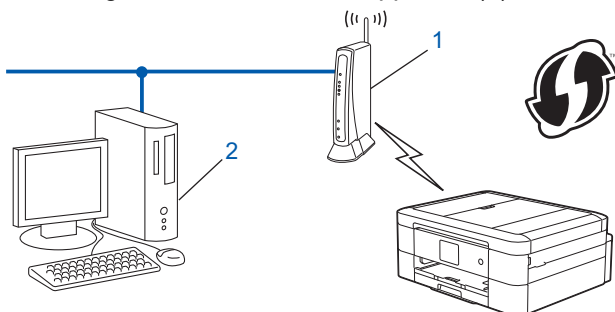

Routers of toegangspoorten die WPS ondersteunen, zijn voorzien van het volgende symbool:



>> DCP-J572DW/MFC-J491DW/MFC-J497DW  
>> DCP-J772DW/DCP-J774DW/MFC-J890DW/MFC-J895DW

### DCP-J572DW/MFC-J491DW/MFC-J497DW

1. Druk op **Instellingen (Settings)**.
2. Druk op ▲ of ▼ om het volgende te selecteren:
  - a. Selecteer [Netwerk]. Druk op **OK**.
  - b. Selecteer [WLAN]. Druk op **OK**.

- 
- c. Selecteer [WPS met pincode (WPS m/pincode)]. Druk op **OK**.
  3. Wanneer [WLAN inschakelen?] verschijnt, drukt u op ►.  
De draadloze installatiewizard wordt gestart. Druk op ◀ om te annuleren.
  4. Op het LCD-scherm wordt een achtcijferige pincode weergegeven en de machine begint naar een draadloze LAN-toegangspoort/router te zoeken.
  5. Typ op een computer in het netwerk in de adresbalk van de browser het IP-adres van het apparaat dat u als de registrar gebruikt. (Voorbeeld: <http://192.168.1.2>)
  6. Ga naar de instellingenpagina van WPS, voer de pincode in en volg de instructies op het scherm.



- De registrar is doorgaans de draadloze LAN-toegangspoort/router.
- De instelpagina zal verschillen afhankelijk van het merk van uw draadloze LAN-toegangspunt/router. Zie voor meer informatie de gebruikershandleiding die bij de draadloze LAN-toegangspoort/router is geleverd.

---

**Als u een computer met Windows 7, Windows 8 of Windows 10 als registrar gebruikt, gaat u als volgt te werk:**

7. Ga op een van de volgende manieren te werk:

- Windows 7

Klik op  (**Starten**) > **Apparaten en printers** > **Een apparaat toevoegen** .

- Windows 8

Verplaats uw muis naar de rechterbenedenhoek van uw bureaublad. Als de menubalk verschijnt, klikt u op **Instellingen** > **Configuratiescherm** > **Hardware en geluiden** > **Apparaten en printers** > **Een apparaat toevoegen**.

- Windows 10

Klik op  > **Systeem** > **Configuratiescherm**. Klik in de groep **Hardware en geluiden** op **Een apparaat toevoegen**.



- Als u een computer met Windows 7, Windows 8 of Windows 10 als registrar wilt gebruiken, moet u deze eerst in uw netwerk registreren. Zie voor meer informatie de gebruikershandleiding die bij de draadloze LAN-toegangspoort/router is geleverd.
- Als u Windows 7, Windows 8 of Windows 10 als een registrar gebruikt, kunt u de printerdriver installeren na de draadloze configuratie door de aanwijzingen op het scherm te volgen. Om het **Compleet pakket van drivers & software** voor uw machine te installeren, plaatst u de installatieschijf van Brother in uw computer of gaat u in het Brother Solutions Center op [support.brother.com](http://support.brother.com) naar de pagina **Downloads** van uw model.

- 
8. Selecteer de machine en klik op **Volgende**.
  9. Typ de pincode die op het LCD-scherm van de machine wordt weergegeven en klik vervolgens op **Volgende**.
  10. (Windows 7) Selecteer uw netwerk en klik vervolgens op **Volgende**.
  11. Klik op **Sluiten**.

## DCP-J772DW/DCP-J774DW/MFC-J890DW/MFC-J895DW

1. Druk op  [Instell.] > [Alle instell.] > [Netwerk] > [WLAN] > [WPS met pincode].
2. Wanneer [WLAN inschakelen?] verschijnt, drukt u op [Ja].  
De draadloze installatiewizard wordt gestart. Druk op [Nee] om te annuleren.
3. Op het LCD-scherm wordt een achtcijferige pincode weergegeven en de machine begint naar een draadloze LAN-toegangspoort/router te zoeken.
4. Typ op een computer in het netwerk in de adresbalk van de browser het IP-adres van het apparaat dat u als de registrar gebruikt. (Voorbeeld: <http://192.168.1.2>)
5. Ga naar de instellingenpagina van WPS, voer de pincode in en volg de instructies op het scherm.



- De registrar is doorgaans de draadloze LAN-toegangspoort/router.
- De instelpagina zal verschillen afhankelijk van het merk van uw draadloze LAN-toegangspunt/router. Zie voor meer informatie de gebruikershandleiding die bij de draadloze LAN-toegangspoort/router is geleverd.

**Als u een computer met Windows 7, Windows 8 of Windows 10 als registrar gebruikt, gaat u als volgt te werk:**

6. Ga op een van de volgende manieren te werk:

- Windows 7

Klik op  (**Starten**) > **Apparaten en printers** > **Een apparaat toevoegen** .

- Windows 8

Verplaats uw muis naar de rechterbenedenhoek van uw bureaublad. Als de menubalk verschijnt, klikt u op **Instellingen** > **Configuratiescherm** > **Hardware en geluiden** > **Apparaten en printers** > **Een apparaat toevoegen**.

- Windows 10

Klik op  > **Systeem** > **Configuratiescherm**. Klik in de groep **Hardware en geluiden** op **Een apparaat toevoegen**.



- Als u een computer met Windows 7, Windows 8 of Windows 10 als registrar wilt gebruiken, moet u deze eerst in uw netwerk registreren. Zie voor meer informatie de gebruikershandleiding die bij de draadloze LAN-toegangspoort/router is geleverd.
- Als u Windows 7, Windows 8 of Windows 10 als een registrar gebruikt, kunt u de printerdriver installeren na de draadloze configuratie door de aanwijzingen op het scherm te volgen. Om het **Compleet pakket van drivers & software** voor uw machine te installeren, plaatst u de installatieschijf van Brother in uw computer of gaat u in het Brother Solutions Center op [support.brother.com](http://support.brother.com) naar de pagina **Downloads** van uw model.

7. Selecteer de machine en klik op **Volgende**.

8. Typ de pincode die op het LCD-scherm van de machine wordt weergegeven en klik vervolgens op **Volgende**.

9. (Windows 7) Selecteer uw netwerk en klik vervolgens op **Volgende**.

10. Klik op **Sluiten**.



### Verwante informatie

- [Andere methoden om uw apparaat van Brother voor een draadloos netwerk te configureren](#)



## Uw apparaat voor een draadloos netwerk configureren wanneer de SSID niet wordt doorgegeven

>> [DCP-J572DW/MFC-J491DW/MFC-J497DW](#)

>> [DCP-J772DW/DCP-J774DW/MFC-J890DW/MFC-J895DW](#)

### DCP-J572DW/MFC-J491DW/MFC-J497DW

We raden u aan de draadloze netwerkinstellingen te noteren voordat u de machine configureert. U hebt deze gegevens nodig om de configuratie uit te voeren.

1. Controleer en noteer de huidige instellingen van het draadloze netwerk.

Netwerkn naam (SSID)			
Communicatiemodus	Authenticatiemethode	Versleutelingsmodus	Netwerksleutel
Infrastructuur	Open System	GEEN	-
		WEP	
	Gedeelde sleutel	WEP	
	WPA/WPA2-PSK	AES	
		TKIP	

Bijvoorbeeld:

Netwerkn naam (SSID)			
HALLO			
Communicatiemodus	Authenticatiemethode	Versleutelingsmodus	Netwerksleutel
Infrastructuur	WPA2-PSK	AES	12345678



Als uw router gebruikmaakt van WEP-versleuteling, voert u de sleutel in die als eerste WEP-sleutel wordt gebruikt. Het Brother-apparaat ondersteunt alleen het gebruik van de eerste WEP-sleutel.

2. Druk op **Instellingen (Settings)**.
3. Druk op ▲ of ▼ om het volgende te selecteren:
  - a. Selecteer [Netwerk]. Druk op **OK**.
  - b. Selecteer [WLAN]. Druk op **OK**.
  - c. Selecteer [Inst. Wizard] en druk vervolgens op **OK**.
4. Wanneer [WLAN inschakelen?] verschijnt, drukt u op ►.  
De draadloze installatiewizard wordt gestart. Druk op ◀ om te annuleren.
5. Het apparaat zoekt uw netwerk en toont een lijst met beschikbare SSID's. Druk op ▲ of ▼ om de optie [<Nieuwe SSID>] te selecteren en druk vervolgens op **OK**.
6. Voer de SSID-naam in en druk vervolgens op **OK**.



Meer informatie over tekst invoeren ►► [Appendix](#)

7. Selecteer [Infrastructuur] en druk vervolgens op **OK**.
8. Selecteer de verificatiemethode en druk vervolgens op **OK**.
9. Ga op een van de volgende manieren te werk:

- Als u de optie [Open systeem] hebt geselecteerd, drukt u op ▲ of ▼ om het versleutelingstype [Geen] of [WEP] te selecteren en drukt u vervolgens op **OK**.  
Als u [WEP] als versleutelingstype hebt geselecteerd, voert u de WEP-sleutel in en drukt u vervolgens op **OK**.
- Als u de optie [Ged. sleutel] hebt geselecteerd, voert u de WEP-sleutel in en drukt u vervolgens op **OK**.
- Als u de optie [WPA/WPA2-PSK] hebt geselecteerd, drukt u op ▲ of ▼ om het versleutelingstype [TKIP+AES] of [AES] te selecteren en drukt u vervolgens op **OK**.  
Voer de WPA-sleutel in en druk vervolgens op **OK**.



- Meer informatie over tekst invoeren ►► *Appendix*
- Het apparaat van Brother ondersteunt alleen het gebruik van de eerste WEP-sleutel.

10. De machine probeert verbinding te maken met het draadloze apparaat dat u hebt geselecteerd.

Als uw draadloos apparaat correct is verbonden, wordt [Verbonden] weergegeven op het LCD-scherm.

De installatie van het draadloze netwerk is nu voltooid. Om het **Compleet pakket van drivers & software** voor uw machine te installeren, plaatst u de installatieschijf van Brother in uw computer of gaat u in het Brother Solutions Center op [support.brother.com](http://support.brother.com) naar de pagina **Downloads** van uw model.

## DCP-J772DW/DCP-J774DW/MFC-J890DW/MFC-J895DW

We raden u aan de draadloze netwerkinstellingen te noteren voordat u de machine configureert. U hebt deze gegevens nodig om de configuratie uit te voeren.

1. Controleer en noteer de huidige instellingen van het draadloze netwerk.

Netwerknaam (SSID)			
Communicatiemodus	Authenticatiemethode	Versleutelingsmodus	Netwerksleutel
Infrastructuur	Open Systeem	GEEN	-
		WEP	
	Gedeelde sleutel	WEP	
		WPA/WPA2-PSK	AES
	TKIP		

Bijvoorbeeld:

Netwerknaam (SSID)			
HALLO			
Communicatiemodus	Authenticatiemethode	Versleutelingsmodus	Netwerksleutel
Infrastructuur	WPA2-PSK	AES	12345678



Als uw router gebruikmaakt van WEP-versleuteling, voert u de sleutel in die als eerste WEP-sleutel wordt gebruikt. Het Brother-apparaat ondersteunt alleen het gebruik van de eerste WEP-sleutel.

- Druk op  [Instell.] > [Alle instell.] > [Netwerk] > [WLAN] > [Inst. Wizard].
- Wanneer [WLAN inschakelen?] verschijnt, drukt u op [Ja].  
De draadloze installatiewizard wordt gestart. Druk op [Nee] om te annuleren.
- De machine zoekt uw netwerk en toont een lijst met beschikbare SSID's. Druk op ▲ of ▼ om de optie [<Nieuwe SSID>] weer te geven en druk er vervolgens op.

- 
5. Druk op [OK].
  6. Voer de SSID-naam in en druk vervolgens op [OK].



---

Meer informatie over tekst invoeren >> *Appendix*

---

7. Druk op [Infrastructuur].
8. Selecteer de verificatiemethode en druk erop.
9. Ga op een van de volgende manieren te werk:
  - Als u de optie [Open systeem] hebt geselecteerd, drukt u op [Geen] of [WEP].  
Als u [WEP] als versleutelingstype hebt geselecteerd, voert u de WEP-sleutel in en drukt u vervolgens op [OK].
  - Als u de optie [Gedeelde sleutel] hebt geselecteerd, voert u de WEP-sleutel in en drukt u vervolgens op [OK].
  - Als u de optie [WPA/WPA2-PSK] hebt geselecteerd, drukt u op [TKIP+AES] of [AES].  
Voer de WPA-sleutel in en druk vervolgens op [OK].



- 
- Meer informatie over tekst invoeren >> *Appendix*
  - De machine van Brother ondersteunt alleen het gebruik van de eerste WEP-sleutel.
- 

10. De machine probeert verbinding te maken met het draadloze apparaat dat u hebt geselecteerd.

Als de verbinding van uw draadloze apparaat tot stand is gekomen, wordt [Verbonden] op het LCD-scherm weergegeven.

De installatie van het draadloze netwerk is nu voltooid. Om het **Compleet pakket van drivers & software** voor uw machine te installeren, plaatst u de installatieschijf van Brother in uw computer of gaat u in het Brother Solutions Center op [support.brother.com](http://support.brother.com) naar de pagina **Downloads** van uw model.



### Verwante informatie

- [Andere methoden om uw apparaat van Brother voor een draadloos netwerk te configureren](#)

#### Gerelateerde onderwerpen:

- [Het lukt niet om de configuratie van het draadloze netwerk te voltooien.](#)
-

## Wi-Fi Direct<sup>®</sup> gebruiken

- Afdrukken of scannen vanaf uw mobiele apparaat met Wi-Fi Direct
- Uw Wi-Fi Direct-netwerk configureren
- Het lukt niet om de configuratie van het draadloze netwerk te voltooien.

## Afdrukken of scannen vanaf uw mobiele apparaat met Wi-Fi Direct

Wi-Fi Direct is een van de draadloze configuratiemethodes die door de Wi-Fi Alliance® zijn ontwikkeld. Hiermee kunt u een beveiligd draadloos netwerk configureren tussen uw Brother-apparaat en een mobiel apparaat, zoals een Android™-apparaat, Windows-apparaat, iPhone, iPod touch of iPad, zonder gebruik van een toegangspunt. Wi-Fi Direct biedt ook ondersteuning voor het configureren van een draadloos netwerk met behulp van de drukknop- of PIN-methode van Wi-Fi Protected Setup™ (WPS). U kunt ook een draadloos netwerk configureren door handmatig een SSID en wachtwoord op te geven. De Wi-Fi Direct-functie van uw Brother-apparaat biedt ondersteuning voor WPA2™-beveiliging met AES-versleuteling.



1. Mobiel apparaat
2. Uw Brother-apparaat



- Het apparaat van Brother kan weliswaar in zowel een bedraad (alleen ondersteunde modellen) als een draadloos netwerk worden gebruikt, maar u kunt slechts een van deze methoden tegelijk gebruiken. U kunt echter niet tegelijkertijd een draadloze netwerkverbinding en Wi-Fi Direct-verbinding, of een netwerkverbinding en Wi-Fi Direct-verbinding gebruiken.
- Het apparaat dat Wi-Fi Direct ondersteunt kan groepseigenaar worden. Als u het Wi-Fi Direct-netwerk configureert, doet de groepseigenaar dienst als toegangspunt.



### Verwante informatie

- [Wi-Fi Direct® gebruiken](#)

## Uw Wi-Fi Direct-netwerk configureren

Uw Wi-Fi Direct-netwerkinstellingen configureren via het bedieningspaneel van het apparaat.

- [Overzicht van de configuratie van een Wi-Fi Direct-netwerk](#)
- [Uw Wi-Fi Direct-netwerk configureren met behulp van de drukknopmethode](#)
- [Uw Wi-Fi Direct-netwerk configureren met de drukknopmethode van Wi-Fi Protected Setup<sup>™</sup> \(WPS\)](#)
- [Uw Wi-Fi Direct-netwerk configureren met behulp van de PIN-methode](#)
- [Uw Wi-Fi Direct-netwerk configureren met behulp van de PIN-methode van Wi-Fi Protected Setup<sup>™</sup> \(WPS\)](#)
- [Uw Wi-Fi Direct-netwerk handmatig configureren](#)

## Overzicht van de configuratie van een Wi-Fi Direct-netwerk

Hierna volgen vijf methoden voor het configureren van uw Brother-apparaat in een draadloze netwerkgeving. Selecteer de gewenste methode voor uw omgeving.

Controleer eerst welke configuratiemethode voor uw mobiele apparaat geschikt is.

1. Ondersteunt uw mobiele apparaat Wi-Fi Direct?

Optie	Beschrijving
Ja	Ga naar stap 2
Nee	Ga naar stap 3

2. Ondersteunt uw mobiele apparaat de drukknopmethode voor configuratie van Wi-Fi Direct?

Optie	Beschrijving
Ja	➤➤ <i>Verwante informatie:</i> Uw Wi-Fi Direct-netwerk configureren met behulp van de drukknopmethode
Nee	➤➤ <i>Verwante informatie:</i> Uw Wi-Fi Direct-netwerk configureren met behulp van de PIN-methode

3. Biedt uw mobiele apparaat ondersteuning voor Wi-Fi Protected Setup™ (WPS)?

Optie	Beschrijving
Ja	Ga naar stap 4
Nee	➤➤ <i>Verwante informatie:</i> Uw Wi-Fi Direct-netwerk handmatig configureren

4. Biedt uw mobiele apparaat ondersteuning voor drukknopconfiguratie voor Wi-Fi Protected Setup™ (WPS)?

Optie	Beschrijving
Ja	➤➤ <i>Verwante informatie:</i> Uw Wi-Fi Direct-netwerk configureren met de drukknopmethode van Wi-Fi Protected Setup™ (WPS)
Nee	➤➤ <i>Verwante informatie:</i> Uw Wi-Fi Direct-netwerk configureren met behulp van de PIN-methode van Wi-Fi Protected Setup™ (WPS)

Om de functie Brother iPrint&Scan te gebruiken in een Wi-Fi Direct-netwerk die geconfigureerd is via drukknopconfiguratie met behulp van Wi-Fi Direct of via pinmethodeconfiguratie met behulp van Wi-Fi Direct, moet Android™ 4.0 of recenter geïnstalleerd zijn op het apparaat dat u gebruikt om Wi-Fi Direct te configureren.



### Verwante informatie

- [Uw Wi-Fi Direct-netwerk configureren](#)

#### Gerelateerde onderwerpen:

- [Uw Wi-Fi Direct-netwerk configureren met behulp van de drukknopmethode](#)
- [Uw Wi-Fi Direct-netwerk configureren met behulp van de PIN-methode](#)
- [Uw Wi-Fi Direct-netwerk handmatig configureren](#)
- [Uw Wi-Fi Direct-netwerk configureren met de drukknopmethode van Wi-Fi Protected Setup™ \(WPS\)](#)

- 
- Uw Wi-Fi Direct-netwerk configureren met behulp van de PIN-methode van Wi-Fi Protected Setup™ (WPS)
-



## Uw Wi-Fi Direct-netwerk configureren met behulp van de drukknopmethode

>> DCP-J572DW/MFC-J491DW/MFC-J497DW

>> DCP-J772DW/DCP-J774DW/MFC-J890DW/MFC-J895DW

### DCP-J572DW/MFC-J491DW/MFC-J497DW

Als uw mobiele apparaat ondersteuning biedt voor Wi-Fi Direct, volgt u deze stappen om een Wi-Fi Direct-netwerk te configureren:



Wanneer het apparaat de Wi-Fi Direct-aanvraag van uw mobiele apparaat ontvangt, wordt de melding [Verzoek Wi-Fi Direct-verbinding ontvangen.] weergegeven op het LCD-scherm. Druk op ► om verbinding te maken.

1. Druk op **Instellingen (Settings)**.
2. Druk op ▲ of ▼ om het volgende te selecteren:
  - a. Selecteer [Netwerk]. Druk op **OK**.
  - b. Selecteer [Wi-Fi Direct]. Druk op **OK**.
  - c. Selecteer [Drukknop]. Druk op **OK**.
3. Activeer de WPS-pinconfiguratiemethode voor uw mobiele apparaat (zie de gebruikershandleiding bij uw apparaat voor instructies) wanneer [Activeer Wi-Fi Direct op ander apparaat.] wordt weergegeven. Druk op ► op uw Brother-apparaat. Hiermee wordt de Wi-Fi Direct-instelling gestart.
4. Ga op een van de volgende manieren te werk:
  - Als uw Brother-apparaat de groepseigenaar (G/E) is, verbindt u uw mobiele apparaat rechtstreeks met het apparaat.
  - Wanneer uw Brother-apparaat niet de G/E is, zal deze namen van beschikbare apparaten weergeven voor het configureren van een Wi-Fi Direct-netwerk. Selecteer het mobiele apparaat waarmee u verbinding wilt maken en druk op **OK**. Zoek nogmaals naar beschikbare apparaten door [Opn. scannen] te selecteren.
5. Als de verbinding met uw mobiele apparaat tot stand is gebracht, wordt [Verbonden] weergegeven. De Wi-Fi Direct-netwerkinstellingen zijn voltooid.

### DCP-J772DW/DCP-J774DW/MFC-J890DW/MFC-J895DW

Als uw mobiele apparaat ondersteuning biedt voor Wi-Fi Direct, volgt u deze stappen om een Wi-Fi Direct-netwerk te configureren:



Wanneer de machine de Wi-Fi Direct-aanvraag van uw mobiele apparaat ontvangt, wordt de melding [Verzoek voor Wi-Fi Direct-verbinding ontvangen. Druk op [OK] om te verbinden.] weergegeven op het LCD-scherm. Druk op [OK] om verbinding te maken.

1. Druk op  [Instell.] > [Alle instell.] > [Netwerk] > [Wi-Fi Direct] > [Drukknop].
2. Activeer Wi-Fi Direct op uw mobiele apparaat (zie voor instructies de gebruikershandleiding bij uw mobiele apparaat) wanneer [Activeer Wi-Fi Direct op ander apparaat. Druk vervolgens op [OK].] wordt weergegeven. Druk op [OK] op de Brother-machine.  
Hiermee wordt de Wi-Fi Direct-instelling gestart.
3. Ga op een van de volgende manieren te werk:
  - Wanneer uw Brother-apparaat de groepseigenaar (G/E) is, sluit u uw mobiele apparaat rechtstreeks aan op het apparaat.

- 
- Wanneer uw Brother-apparaat niet de groepseigenaar (G/E) is, zal deze namen van beschikbare apparaten weergeven voor het configureren van een Wi-Fi Direct-netwerk. Selecteer het mobiele apparaat waarmee u verbinding wilt maken. Zoek nogmaals naar beschikbare apparaten door op [Opn. scannen] te drukken.

Als de verbinding met uw mobiele apparaat tot stand is gebracht, wordt [Verbonden] weergegeven. De Wi-Fi Direct-netwerkinstellingen zijn voltooid.



### Verwante informatie

- [Uw Wi-Fi Direct-netwerk configureren](#)

#### Gerelateerde onderwerpen:

- [Overzicht van de configuratie van een Wi-Fi Direct-netwerk](#)
-

## Uw Wi-Fi Direct-netwerk configureren met de drukknopmethode van Wi-Fi Protected Setup<sup>™</sup> (WPS)

>> DCP-J572DW/MFC-J491DW/MFC-J497DW

>> DCP-J772DW/DCP-J774DW/MFC-J890DW/MFC-J895DW

### DCP-J572DW/MFC-J491DW/MFC-J497DW

Als uw mobiele apparaat ondersteuning biedt voor WPS (PBC; Push Button Configuration), volgt u deze stappen om een Wi-Fi Direct-netwerk te configureren:



Wanneer het apparaat de Wi-Fi Direct-aanvraag van uw mobiele apparaat ontvangt, wordt de melding [Verzoek Wi-Fi Direct-verbinding ontvangen.] weergegeven op het LCD-scherm. Druk op ► om verbinding te maken.

1. Druk op **Instellingen (Settings)**.
2. Druk op ▲ of ▼ om het volgende te selecteren:
  - a. Selecteer [Netwerk]. Druk op **OK**.
  - b. Selecteer [Wi-Fi Direct]. Druk op **OK**.
  - c. Selecteer [Groepseigenaar]. Druk op **OK**.
  - d. Selecteer [Aan]. Druk op **OK**.
  - e. Selecteer [Drukknop]. Druk op **OK**.
3. Activeer de WPS-pinconfiguratiemethode voor uw mobiele apparaat (zie de gebruikershandleiding bij uw apparaat voor instructies) wanneer [Activeer Wi-Fi Direct op ander apparaat.] wordt weergegeven. Druk op ► op uw Brother-apparaat. Hiermee wordt de Wi-Fi Direct-instelling gestart.
4. Als de verbinding met uw mobiele apparaat tot stand is gebracht, wordt [Verbonden] weergegeven. De Wi-Fi Direct-netwerkinstellingen zijn voltooid.

### DCP-J772DW/DCP-J774DW/MFC-J890DW/MFC-J895DW

Als uw mobiele apparaat ondersteuning biedt voor WPS (PBC; Push Button Configuration), volgt u deze stappen om een Wi-Fi Direct-netwerk te configureren:



Wanneer de machine de Wi-Fi Direct-aanvraag van uw mobiele apparaat ontvangt, wordt de melding [Verzoek voor Wi-Fi Direct-verbinding ontvangen. Druk op [OK] om te verbinden.] weergegeven op het LCD-scherm. Druk op [OK] om verbinding te maken.

1. Druk op  [Instell.] > [Alle instell.] > [Netwerk] > [Wi-Fi Direct] > [Groepseigenaar] > [Aan].
2. Druk op [Drukknop].
3. Activeer de WPS-configuratiemethode via de drukknopmethode voor uw mobiele apparaat (zie de gebruikershandleiding bij uw apparaat voor instructies). Wanneer [Activeer Wi-Fi Direct op ander apparaat. Druk vervolgens op [OK].] op het LCD-scherm verschijnt, drukt u op [OK] op uw apparaat.  
Hiermee wordt de Wi-Fi Direct-instelling gestart.

Als de verbinding met uw mobiele apparaat tot stand is gebracht, wordt [Verbonden] weergegeven. De Wi-Fi Direct-netwerkinstellingen zijn voltooid.



## Verwante informatie

- [Uw Wi-Fi Direct-netwerk configureren](#)

### **Gerelateerde onderwerpen:**

- [Overzicht van de configuratie van een Wi-Fi Direct-netwerk](#)

## Uw Wi-Fi Direct-netwerk configureren met behulp van de PIN-methode

>> DCP-J572DW/MFC-J491DW/MFC-J497DW  
>> DCP-J772DW/DCP-J774DW/MFC-J890DW/MFC-J895DW

### DCP-J572DW/MFC-J491DW/MFC-J497DW

Als uw mobiele apparaat ondersteuning biedt voor de PIN-methode of voor Wi-Fi Direct, volgt u deze stappen om een Wi-Fi Direct-netwerk te configureren:



Wanneer het apparaat de Wi-Fi Direct-aanvraag van uw mobiele apparaat ontvangt, wordt de melding [Verzoek Wi-Fi Direct-verbinding ontvangen.] weergegeven op het LCD-scherm. Druk op ► om verbinding te maken.

1. Druk op **Instellingen (Settings)**.
2. Druk op ▲ of ▼ om het volgende te selecteren:
  - a. Selecteer [Netwerk]. Druk op **OK**.
  - b. Selecteer [Wi-Fi Direct]. Druk op **OK**.
  - c. Selecteer [Pincode]. Druk op **OK**.
3. Activeer de WPS-pinconfiguratiemethode voor uw mobiele apparaat (zie de gebruikershandleiding bij uw apparaat voor instructies) wanneer [Activeer Wi-Fi Direct op ander apparaat.] wordt weergegeven. Druk op ► op uw Brother-apparaat. Hiermee wordt de Wi-Fi Direct-instelling gestart.
4. Ga op een van de volgende manieren te werk:
  - Als uw Brother-apparaat de groepseigenaar (G/E) is, wacht deze op een verbindingsaanvraag van uw mobiele apparaat. Als u via het LCD-scherm wordt gevraagd een pincode in te voeren, voert u op het apparaat de pincode in die wordt weergegeven op uw mobiele apparaat. Druk op **OK**. Volg de instructies en ga daarna naar de volgende stap. Als de pincode weergegeven wordt op uw Brother-apparaat, voert u de pincode in op uw mobiele apparaat.
  - Als uw Brother-apparaat niet de groepseigenaar (G/E) is, worden de namen van de beschikbare apparaten weergegeven waarmee u een Wi-Fi Direct-netwerk kunt configureren. Selecteer het mobiele apparaat waarmee u verbinding wilt maken en druk op **OK**. Zoek nogmaals naar beschikbare apparaten door [Opn. scannen] te selecteren.

Voer een van de volgende handelingen uit wanneer [Pinmethode select.] wordt weergegeven:

  - Druk op ► om de pincode weer te geven op uw apparaat en voer de pincode in op uw mobiele apparaat. Volg de instructies en ga daarna naar de volgende stap.
  - Druk op ◀ om de pincode die op uw mobiele apparaat wordt weergegeven op het apparaat in te voeren en druk vervolgens op **OK**. Volg de instructies en ga daarna naar de volgende stap.
5. Als de verbinding met uw mobiele apparaat tot stand is gebracht, wordt [Verbonden] weergegeven. De Wi-Fi Direct-netwerkinstellingen zijn voltooid.

### DCP-J772DW/DCP-J774DW/MFC-J890DW/MFC-J895DW

Als uw mobiele apparaat ondersteuning biedt voor de PIN-methode of voor Wi-Fi Direct, volgt u deze stappen om een Wi-Fi Direct-netwerk te configureren:



Wanneer de machine de Wi-Fi Direct-aanvraag van uw mobiele apparaat ontvangt, wordt de melding [Verzoek voor Wi-Fi Direct-verbinding ontvangen. Druk op [OK] om te verbinden.] weergegeven op het LCD-scherm. Druk op [OK] om verbinding te maken.

1. Druk op  [Instell.] > [Alle instell.] > [Netwerk] > [Wi-Fi Direct] > [Pincode].

- 
2. Activeer Wi-Fi Direct op uw mobiele apparaat (zie voor instructies de gebruikershandleiding bij uw mobiele apparaat ) wanneer [Activeer Wi-Fi Direct op ander apparaat. Druk vervolgens op [OK].] wordt weergegeven. Druk op [OK] op de Brother-machine.

Hiermee wordt de Wi-Fi Direct-instelling gestart.

3. Ga op een van de volgende manieren te werk:

- Als uw Brother-apparaat groeps-eigenaar (G/E) is, zal deze wachten op een verbindingsaanvraag van uw mobiele apparaat. Wanneer [Pincode] wordt weergegeven, voert u de pincode die wordt weergegeven op uw mobiele apparaat op het apparaat in. Druk op [OK]. Volg de instructies.

Als de pincode weergegeven wordt op uw Brother-apparaat, voert u de pincode in op uw mobiele apparaat.

- Wanneer uw Brother-apparaat niet de groeps-eigenaar (G/E) is, zal deze namen van beschikbare apparaten weergeven voor het configureren van een Wi-Fi Direct-netwerk. Selecteer het mobiele apparaat waarmee u verbinding wilt maken. Zoek nogmaals naar beschikbare apparaten door op [Opn. scannen] te drukken.

Ga op een van de volgende manieren te werk:

- Druk op [Pincode tonen] om de pincode weer te geven op uw apparaat en voer de pincode in op uw mobiele apparaat. Volg de instructies.
- Druk op [Pincode invoeren] om de pincode die op uw mobiele apparaat wordt weergegeven op het apparaat in te voeren en druk vervolgens op [OK]. Volg de instructies.

Als er geen pincode op uw mobiele apparaat wordt weergegeven, drukt u op uw Brother-apparaat op



. Ga terug naar stap 1 en probeer het opnieuw.

Als de verbinding met uw mobiele apparaat tot stand is gebracht, wordt [Verbonden] weergegeven. De Wi-Fi Direct-netwerkinstellingen zijn voltooid.



### Verwante informatie

- [Uw Wi-Fi Direct-netwerk configureren](#)

#### Gerelateerde onderwerpen:

- [Overzicht van de configuratie van een Wi-Fi Direct-netwerk](#)
-

Home > Netwerk > Andere methoden om uw apparaat van Brother voor een draadloos netwerk te configureren > Wi-Fi Direct<sup>®</sup> gebruiken > Uw Wi-Fi Direct-netwerk configureren > Uw Wi-Fi Direct-netwerk configureren met behulp van de PIN-methode van Wi-Fi Protected Setup<sup>™</sup> (WPS)

## Uw Wi-Fi Direct-netwerk configureren met behulp van de PIN-methode van Wi-Fi Protected Setup<sup>™</sup> (WPS)

>> DCP-J572DW/MFC-J491DW/MFC-J497DW  
>> DCP-J772DW/DCP-J774DW/MFC-J890DW/MFC-J895DW

### DCP-J572DW/MFC-J491DW/MFC-J497DW

Als uw mobiele apparaat ondersteuning biedt voor de PIN-methode of voor Wi-Fi Protected Setup<sup>™</sup> (WPS), volgt u deze stappen om een Wi-Fi Direct-netwerk te configureren:



Wanneer het apparaat de Wi-Fi Direct-aanvraag van uw mobiele apparaat ontvangt, wordt de melding [Verzoek Wi-Fi Direct-verbinding ontvangen.] weergegeven op het LCD-scherm. Druk op ► om verbinding te maken.

1. Druk op **Instellingen (Settings)**.
2. Druk op ▲ of ▼ om het volgende te selecteren:
  - a. Selecteer [Netwerk]. Druk op **OK**.
  - b. Selecteer [Wi-Fi Direct]. Druk op **OK**.
  - c. Selecteer [Groepseigenaar]. Druk op **OK**.
  - d. Selecteer [Aan]. Druk op **OK**.
  - e. Selecteer [Pincode]. Druk op **OK**.
3. Activeer de WPS-pinconfiguratiemethode voor uw mobiele apparaat (zie de gebruikershandleiding bij uw apparaat voor instructies) wanneer [Activeer Wi-Fi Direct op ander apparaat.] wordt weergegeven. Druk op ► op uw Brother-apparaat. Hiermee wordt de Wi-Fi Direct-instelling gestart.
4. Het apparaat wacht op een verbindingsaanvraag van uw mobiele apparaat. Als u via het LCD-scherm wordt gevraagd een pincode in te voeren, voert u op het apparaat de pincode in die wordt weergegeven op uw mobiele apparaat. Druk op **OK**.
5. Als de verbinding met uw mobiele apparaat tot stand is gebracht, wordt [Verbonden] weergegeven. De Wi-Fi Direct-netwerkinstellingen zijn voltooid.

### DCP-J772DW/DCP-J774DW/MFC-J890DW/MFC-J895DW

Als uw mobiele apparaat ondersteuning biedt voor de PIN-methode of voor Wi-Fi Protected Setup<sup>™</sup> (WPS), volgt u deze stappen om een Wi-Fi Direct-netwerk te configureren:



Wanneer de machine de Wi-Fi Direct-aanvraag van uw mobiele apparaat ontvangt, wordt de melding [Verzoek voor Wi-Fi Direct-verbinding ontvangen. Druk op [OK] om te verbinden.] weergegeven op het LCD-scherm. Druk op [OK] om verbinding te maken.

1. Druk op  [Instell.] > [Alle instell.] > [Netwerk] > [Wi-Fi Direct] > [Groepseigenaar] > [Aan] > [Pincode].
2. Als [Activeer Wi-Fi Direct op ander apparaat. Druk vervolgens op [OK].] wordt weergegeven, activeert u de WPS-configuratiemethode met pincode (zie de handleiding bij uw mobiele apparaat voor instructies) en drukt u vervolgens op uw Brother-apparaat op [OK]. Hiermee wordt de Wi-Fi Direct-instelling gestart.
3. Het apparaat wacht op een verbindingsaanvraag van uw mobiele apparaat. Wanneer [Pincode] wordt weergegeven, voert u de pincode die wordt weergegeven op uw mobiele apparaat op het apparaat in. Druk op [OK].

---

Als de verbinding met uw mobiele apparaat tot stand is gebracht, wordt [Verbonden] weergegeven. De Wi-Fi Direct-netwerkinstellingen zijn voltooid.



### **Verwante informatie**

- [Uw Wi-Fi Direct-netwerk configureren](#)

#### **Gerelateerde onderwerpen:**

- [Overzicht van de configuratie van een Wi-Fi Direct-netwerk](#)
-



## Uw Wi-Fi Direct-netwerk handmatig configureren

>> [DCP-J572DW/MFC-J491DW/MFC-J497DW](#)  
>> [DCP-J772DW/DCP-J774DW/MFC-J890DW/MFC-J895DW](#)

### DCP-J572DW/MFC-J491DW/MFC-J497DW

Als uw mobiele apparaat Wi-Fi Direct of WPS niet ondersteunt, moet u een Wi-Fi Direct-netwerk handmatig configureren.

1. Druk op **Instellingen (Settings)**.
2. Druk op ▲ of ▼ om het volgende te selecteren:
  - a. Selecteer [Netwerk]. Druk op **OK**.
  - b. Selecteer [Wi-Fi Direct]. Druk op **OK**.
  - c. Selecteer [Handmatig]. Druk op **OK**.
3. Het apparaat geeft de SSID-naam en het SSID-wachtwoord gedurende drie minuten weer. Ga naar het scherm met de instellingen voor draadloze netwerken op uw mobiele apparaat en voer de SSID-naam en het SSID-wachtwoord in.
4. Als de verbinding met uw mobiele apparaat tot stand is gebracht, wordt [Verbonden] weergegeven. De Wi-Fi Direct-netwerkinstellingen zijn voltooid.

### DCP-J772DW/DCP-J774DW/MFC-J890DW/MFC-J895DW

Als uw mobiele apparaat Wi-Fi Direct of WPS niet ondersteunt, moet u een Wi-Fi Direct-netwerk handmatig configureren.

1. Druk op  [Instell.] > [Alle instell.] > [Netwerk] > [Wi-Fi Direct] > [Handmatig].
2. De machine geeft de SSID-naam en het SSID-wachtwoord weer. Ga naar het scherm met de instellingen voor draadloze netwerken op uw mobiele apparaat en voer de SSID-naam en het SSID-wachtwoord in.

Als de verbinding met uw mobiele apparaat tot stand is gebracht, wordt [Verbonden] weergegeven. De Wi-Fi Direct-netwerkinstellingen zijn voltooid.

### Verwante informatie

- [Uw Wi-Fi Direct-netwerk configureren](#)

#### Gerelateerde onderwerpen:

- [Overzicht van de configuratie van een Wi-Fi Direct-netwerk](#)

## Geavanceerde netwerkfuncties

- [Het netwerkconfiguratie rapport afdrukken](#)

## Het netwerkconfiguratie rapport afdrukken

Het netwerkconfiguratie rapport biedt een overzicht van de netwerkconfiguratie, inclusief de netwerkinstellingen van de afdrukservers.



- Knooppuntnaam: de knooppuntnaam wordt weergegeven in het huidige netwerkconfiguratie rapport. De standaardnaam is "BRNxxxxxxxxxxx" voor een bedraad netwerk of "BRWxxxxxxxxxxx" voor een draadloos netwerk (waarbij "xxxxxxxxxxx" staat voor het MAC-adres/Ethernet-adres van de machine).
- Als achter [IP Address] in het netwerkconfiguratie rapport 0.0.0.0 wordt weergegeven, wacht u één minuut en probeert u het opnieuw af te drukken.
- Het rapport bevat de instellingen van uw machine, zoals het IP-adres, het subnetmasker, de knooppuntnaam en het MAC-adres, bijvoorbeeld:
  - IP-adres: 192.168.0.5
  - Subnetmasker: 255.255.255.0
  - Knooppuntnaam: BRN000ca0000499
  - MAC-adres: 00-0c-a0-00-04-99

>> [DCP-J572DW/MFC-J491DW/MFC-J497DW](#)

>> [DCP-J772DW/DCP-J774DW/MFC-J890DW/MFC-J895DW](#)

### DCP-J572DW/MFC-J491DW/MFC-J497DW

1. Druk op **Instellingen (Settings)**.
2. Druk op ▲ of ▼ om het volgende te selecteren:
  - a. Selecteer [Print lijsten]. Druk op **OK**.
  - b. Selecteer [Netwerk Conf. (Netwerkconfig.)]. Druk op **OK**.
3. Druk op ►.  
Het netwerkconfiguratie rapport wordt afgedrukt.

### DCP-J772DW/DCP-J774DW/MFC-J890DW/MFC-J895DW

1. Druk op  [Instell.] > [Alle instell.] > [Print lijsten] > [Netwerkconfiguratie] > [Ja].  
Het netwerkconfiguratie rapport wordt afgedrukt.

### ✓ **Verwante informatie**

- [Geavanceerde netwerkfuncties](#)

#### **Gerelateerde onderwerpen:**

- [Waar kan ik netwerkinstellingen van het Brother-apparaat vinden?](#)
- [Het hulpprogramma voor het herstellen van de netwerkverbinding gebruiken \(Windows\)](#)
- [Ik wil controleren of mijn netwerkapparaten naar behoren werken.](#)
- [Fout- en onderhoudsberichten](#)

## Technische informatie voor gevorderde gebruikers

- [De netwerkinstellingen terugzetten naar de fabrieksinstellingen](#)
- [Het WLAN-rapport afdrukken](#)

## De netwerkinstellingen terugzetten naar de fabrieksinstellingen

U kunt de instellingen van de afdrukservers via het bedieningspaneel op de machine naar de fabriekswaarden terugzetten. Hiermee worden alle gegevens, zoals het wachtwoord en het IP-adres, naar hun oorspronkelijke instellingen teruggezet.

### BELANGRIJK

(MFC-J491DW/MFC-J497DW)

Wanneer u het apparaat reset, worden de in het geheugen opgeslagen faxen mogelijk verwijderd. Voordat u het apparaat reset kunt u de faxen overdragen naar een computer of ander faxapparaat, zodat belangrijke berichten niet verloren gaan.



- Deze functie herstelt alle fabrieksinstellingen van het bedrade en draadloze netwerk.
- U kunt de standaardinstellingen van de afdrukservers ook herstellen met BRAdmin Light of BRAdmin Professional.

>> [DCP-J572DW/MFC-J491DW/MFC-J497DW](#)

>> [DCP-J772DW/DCP-J774DW/MFC-J890DW/MFC-J895DW](#)

### DCP-J572DW/MFC-J491DW/MFC-J497DW

1. Druk op **Instellingen (Settings)**.
2. Druk op ▲ of ▼ om het volgende te selecteren:
  - a. Selecteer [Netwerk]. Druk op **OK**.
  - b. Selecteer [Netw. resetten]. Druk op **OK**.
3. Druk twee seconden op ► om de instelling te bevestigen.  
Het apparaat start opnieuw op.

### DCP-J772DW/DCP-J774DW/MFC-J890DW/MFC-J895DW

1. Druk op  [Instell.] > [Alle instell.] > [Netwerk] > [Netw. resetten].
2. Er verschijnt een melding om het resetten te bevestigen. Druk gedurende twee seconden op [OK]  
Het apparaat wordt opnieuw opgestart.



### Verwante informatie

- [Technische informatie voor gevorderde gebruikers](#)

#### Gerelateerde onderwerpen:

- [Uw faxen of faxjournaalrapport overbrengen](#)

## Het WLAN-rapport afdrukken

Het WLAN-rapport geeft de draadloze status van uw machine weer. Als de draadloze verbinding niet is gelukt, controleert u de foutcode op het afgedrukte rapport.

>> [DCP-J572DW/MFC-J491DW/MFC-J497DW](#)

>> [DCP-J772DW/DCP-J774DW/MFC-J890DW/MFC-J895DW](#)

### DCP-J572DW/MFC-J491DW/MFC-J497DW

1. Druk op **Instellingen (Settings)**.
2. Druk op ▲ of ▼ om de optie [Print lijsten] te selecteren en druk vervolgens op **OK**.
3. Druk op ▲ of ▼ om de optie [WLAN-rapport] te selecteren en druk vervolgens op **OK**.
4. Druk op ►.

Het WLAN-rapport wordt afgedrukt.

Als het WLAN-rapport niet wordt afgedrukt, controleer dan of er een fout op de machine is opgetreden. Als er geen zichtbare fouten zijn, wacht u één minuut en probeert u daarna het rapport nogmaals af te drukken.

### DCP-J772DW/DCP-J774DW/MFC-J890DW/MFC-J895DW

1. Druk op  [Instell.] > [Alle instell.] > [Print lijsten] > [WLAN-rapport] > [Ja].

Het WLAN-rapport wordt afgedrukt.

Als het WLAN-rapport niet wordt afgedrukt, controleer dan of er een fout op de machine is opgetreden. Als er geen zichtbare fouten zijn, wacht u één minuut en probeert u daarna het rapport nogmaals af te drukken.

### Verwante informatie

- [Technische informatie voor gevorderde gebruikers](#)
  - [Foutcodes in het rapport voor draadloos LAN](#)

#### Gerelateerde onderwerpen:

- [Mijn Brother-machine kan niet afdrukken, scannen of PC-FAX Ontvangen via het netwerk.](#)
- [Ik wil controleren of mijn netwerkapparaten naar behoren werken.](#)

## Foutcodes in het rapport voor draadloos LAN

Als op het draadloos LAN-rapport wordt vermeld dat de verbinding mislukt is, controleert u de foutcode op het afgedrukte rapport en raadpleegt u de overeenstemmende instructies in de tabel:

Foutcode	Probleem en suggesties voor oplossingen
TS-01	<p>De instelling voor de draadloze verbinding is niet ingeschakeld. Schakel de instelling voor de draadloze verbinding in.</p> <p>Als er een netwerkkabel op uw apparaat is aangesloten, ontkoppelt u deze alvorens de draadloze netwerkinstelling van uw apparaat in te schakelen.</p>
TS-02	<p>Het draadloze toegangspunt of de draadloze router kan niet worden gedetecteerd.</p> <p>1. Controleer de volgende punten:</p> <ul style="list-style-type: none"><li>• Koppel de stroomtoevoer naar het draadloze toegangspunt/router los, wacht 10 seconden en sluit hem vervolgens weer aan.</li><li>• Als uw draadloze toegangspunt/router gebruikmaakt van de functie voor filteren op MAC-adres, controleert u of het MAC-adres van het Brother-apparaat in het filter wordt toegestaan.</li></ul> <p>2. Als u de SSID en beveiligingsgegevens (SSID/verificatiemethode/versleutelingsmethode/netwerksleutel) handmatig hebt ingevoerd, klopt deze informatie mogelijk niet.</p> <p>Controleer de SSID en beveiligingsgegevens en voer waar nodig opnieuw de juiste informatie in.</p> <p>Dit apparaat ondersteunt geen SSID/ESSID van 5 GHz en u moet een SSID/ESSID van 2,4 GHz selecteren. Controleer of het toegangspunt/de router op 2,4 GHz of op de gemengde modus 2,4 GHz/5 GHz is ingesteld.</p>
TS-04	<p>De verificatiemethode en de versleutelingsmethode die door het geselecteerde draadloze toegangspunt of de geselecteerde draadloze router worden gebruikt, worden niet ondersteund door uw apparaat.</p> <p>Wijzig de verificatie- en de versleutelingsmethode van het draadloze toegangspunt/de draadloze router. Uw apparaat ondersteunt de volgende verificatiemethoden:</p> <ul style="list-style-type: none"><li>• WPA-Persoonlijk TKIP of AES</li><li>• WPA2-Persoonlijk TKIP of AES</li><li>• Open WEP of Geen (zonder versleuteling)</li><li>• Gedeelde sleutel WEP</li></ul> <p>Als uw probleem hiermee niet is verholpen, zijn de door u ingevoerde SSID- of netwerkinstellingen mogelijk onjuist. Controleer de draadloze netwerkinstellingen.</p>
TS-05	<p>De beveiligingsgegevens (SSID/netwerksleutel) zijn onjuist.</p> <p>Controleer de SSID en netwerksleutel.</p>
TS-06	<p>De gegevens voor draadloze beveiliging (verificatiemethode/versleutelingsmethode/netwerksleutel) zijn onjuist.</p> <p>Controleer de gegevens voor draadloze beveiliging (verificatiemethode/versleutelingsmethode/netwerksleutel).</p>
TS-07	<p>Een WLAN-toegangspunt/router waarop WPS is ingeschakeld, kan niet worden gedetecteerd door het apparaat.</p> <p>Als u verbinding wilt maken met WPS, moet u zowel uw apparaat als het WLAN-toegangspunt/de router bedienen. Controleer de verbindingmethode voor WPS op het WLAN-toegangspunt/de router en probeer het opnieuw.</p> <p>Raadpleeg de documentatie bij uw WLAN-toegangspunt/router als u niet weet hoe u uw WLAN-toegangspunt/router moet bedienen met WPS. U kunt ook de fabrikant van het WLAN-toegangspunt/de router of uw netwerkbeheerder om advies vragen.</p>

Foutcode	Probleem en suggesties voor oplossingen
TS-08	<p>Er zijn twee of meer WLAN-toegangspunten gedetecteerd waarop WPS is ingeschakeld.</p> <ul style="list-style-type: none"><li>• Zorg dat er slechts één WLAN-toegangspunt of router met actieve WPS-methode binnen bereik is en probeer het opnieuw.</li><li>• Probeer het na een paar minuten opnieuw om storing door andere toegangspunten te vermijden.</li></ul>



Gegevens voor draadloze beveiliging (SSID/verificatiemethode/versleutelingsmethode/netwerksleutel) van uw WLAN-toegangspunt/router bevestigen:

1. De standaard veiligheidsinstellingen kunnen op een etiket bevestigd aan het WLAN-toegangspunt/de router staan. Het kan ook zijn dat de naam van de fabrikant of het modelnummer van het/de WLAN-toegangspunt/router als de standaardbeveiligingsinstellingen worden gebruikt.
  2. Raadpleeg de documentatie die u bij uw WLAN-toegangspunt/router hebt ontvangen voor informatie over het achterhalen van de veiligheidsinstellingen.
- Als het WLAN-toegangspunt/de router zo is ingesteld dat deze de SSID niet verzendt, wordt de SSID niet automatisch gedetecteerd. U moet de SSID-naam handmatig invoeren.
  - De netwerksleutel wordt ook wel het wachtwoord, de beveiligingsleutel of de versleutelingsleutel genoemd.

Raadpleeg de documentatie bij uw WLAN-toegangspunt/router als u de SSID en draadloze veiligheidsinstellingen van uw WLAN-toegangspunt/router niet kent of als u niet weet hoe u de configuratie kunt wijzigen. U kunt ook de fabrikant van het toegangspunt/de router of uw internetprovider of netwerkbeheerder om advies vragen.



### Verwante informatie

- [Het WLAN-rapport afdrukken](#)

#### Gerelateerde onderwerpen:

- [Mijn Brother-machine kan niet afdrukken, scannen of PC-FAX Ontvangen via het netwerk.](#)
- [Ik wil controleren of mijn netwerkapparaten naar behoren werken.](#)



## Beveiliging

- [Het apparaat-instellingen vergrendelen](#)

## Het apparaat-instellingen vergrendelen

Noteer uw wachtwoord zorgvuldig voordat u de toegangsblokkering van het apparaat inschakelt. Als u het wachtwoord vergeet, moet u alle wachtwoorden in het apparaat resetten door contact op te nemen met uw beheerder of de klantenservice van Brother.

- [Geheugenbeveiliging gebruiken](#)
- [TX Lock \(Verzendslot\) gebruiken](#)

## Geheugenbeveiliging gebruiken

Gerelateerde modellen: MFC-J890DW/MFC-J895DW

Met Geheugenbeveiliging voorkomt u dat onbevoegde gebruikers toegang tot het apparaat krijgen. Ondanks dat u geen uitgestelde faxen kunt inplannen, worden vooraf geplande uitgestelde faxen gewoon verzonden.



U moet de functie PC-fax Ontvangen uitschakelen voordat u Geheugenbeveiliging kunt inschakelen.

Wanneer Geheugenbeveiliging is ingeschakeld, zijn de volgende handelingen beschikbaar:

- Faxen in het geheugen ontvangen (beperkt door geheugencapaciteit)
- Fax doorzenden (als Fax doorzenden al aan stond)
- Afstandsbediening (als Fax opslaan al aan stond en de code voor toegang op afstand al was ingesteld)

Wanneer Geheugenbeveiliging is ingeschakeld, zijn de volgende handelingen NIET beschikbaar:

- Bediening vanaf het bedieningspaneel
- Ontvangen faxen afdrukken
- Afdrukken vanaf een pc
- Scannen vanaf de pc
- PC-Fax ontvangen
- Afdrukken met NFC
- Scannen met NFC



Om faxen in het geheugen af te drukken, moet u Geheugenbeveiliging uitschakelen.





### Verwante informatie

- [Het apparaat-instellingen vergrendelen](#)
  - [Het geheugenwachtwoord instellen](#)
  - [Het geheugenwachtwoord wijzigen](#)
  - [Geheugenbeveiliging in-/uitschakelen](#)

## Het geheugenwachtwoord instellen

Gerelateerde modellen: MFC-J890DW/MFC-J895DW

Zorg ervoor dat u het wachtwoord noteert en op een veilige plek bewaart.

1. Druk op  [Instell.] > [Alle instell.] > [Fax] > [Diversen] > [Geheugenbeveiliging (Geh.beveiliging)].
2. Voer via het touchscreen een viercijferig nummer als wachtwoord in. Druk op [OK].
3. Wanneer [Controleren] op het touchscreen wordt weergegeven, voert u het wachtwoord opnieuw via het touchscreen in. Druk op [OK].
4. Druk op .





### Verwante informatie

- [Geheugenbeveiliging gebruiken](#)

## Het geheugenwachtwoord wijzigen

Gerelateerde modellen: MFC-J890DW/MFC-J895DW

1. Druk op  [Instell.] > [Alle instell.] > [Fax] > [Diversen] > [Geheugenbeveiliging (Geh.beveiliging)] > [Wachtw. inst.].
2. Voer via het touchscreen het geregistreerde viercijferige nummer voor het wachtwoord in. Druk op [OK].
3. Voer via het touchscreen een nieuw viercijferig nummer als wachtwoord in. Druk op [OK].
4. Wanneer [Controleren] op het touchscreen wordt weergegeven, voert u het wachtwoord opnieuw via het touchscreen in. Druk op [OK].
5. Druk op .

### Verwante informatie

- [Geheugenbeveiliging gebruiken](#)

## Geheugenbeveiliging in-/uitschakelen

Gerelateerde modellen: MFC-J890DW/MFC-J895DW

1. Druk op  [Instell.] > [Alle instell.] > [Fax] > [Diversen] > [Geheugenbeveiliging (Geh.beveiliging)] > [Stel beveilig in (Instel beveilig)].
2. Voer het geregistreerde viercijferige wachtwoord in met behulp van het toetsenbord op het touchscreen. Druk op [OK].

Het apparaat gaat offline en op het touchscreen wordt [Geheugenbeveiliging (Geh.beveiliging)] weergegeven.



### Geheugenbeveiliging uitschakelen

- a. Druk op [Ontgrendelen].
- b. Voer uw wachtwoord van vier cijfers in en druk vervolgens op [OK].

Als u het verkeerde wachtwoord invoert, wordt [Fout wachtwoord] weergegeven op het touchscreen en blijft het apparaat offline. Het apparaat blijft in de beveiligde modus tot het juiste wachtwoord is ingeschakeld.



### Verwante informatie

- [Geheugenbeveiliging gebruiken](#)

## TX Lock (Verzendslot) gebruiken

Gerelateerde modellen: MFC-J491DW/MFC-J497DW

Hiermee kunt u onbevoegde gegevensoverdracht van en naar het apparaat blokkeren.

Met TX Lock (Verzendslot) voorkomt u dat onbevoegde gebruikers toegang tot het apparaat krijgen.

Wanneer TX Lock (Verzendslot) is ingeschakeld, zijn de volgende handelingen beschikbaar:

- Faxen ontvangen
- PC-Fax Ontvangen (als PC-Fax Ontvangen al aan stond)



Wanneer de functie TX Lock (Verzendslot) is ingeschakeld, worden ontvangen faxen in het geheugen opgeslagen. Wanneer TX Lock (Verzendslot) is uitgeschakeld, worden de faxen naar de geselecteerde pc verzonden.

Wanneer TX Lock (Verzendslot) is ingeschakeld, zijn de volgende handelingen NIET beschikbaar:

- Bediening vanaf het bedieningspaneel
- Afdrukken vanaf een pc
- Scannen vanaf de pc



### Verwante informatie

- [Het apparaat-instellingen vergrendelen](#)
  - [Het wachtwoord voor TX Lock instellen](#)
  - [Het wachtwoord van TX Lock wijzigen](#)
  - [TX Lock in-/uitschakelen](#)

## Het wachtwoord voor TX Lock instellen

Gerelateerde modellen: MFC-J491DW/MFC-J497DW

1. Druk op **Instellingen (Settings)**.
2. Druk op ▲ of ▼ om het volgende te selecteren:
  - a. Selecteer [Fax]. Druk op **OK**.
  - b. Selecteer [Diversen]. Druk op **OK**.
  - c. Selecteer [Verzendslot]. Druk op **OK**.
3. Voer een nummer van vier cijfers in voor het wachtwoord. Druk op **OK**.
4. Voer het wachtwoord nog een keer in. Druk op **OK**.
5. Druk op **Stop/Eindigen (Stop/Exit)**.



### Verwante informatie

- [TX Lock \(Verzendslot\) gebruiken](#)



## Het wachtwoord van TX Lock wijzigen

Gerelateerde modellen: MFC-J491DW/MFC-J497DW

1. Druk op **Instellingen (Settings)**.
2. Druk op ▲ of ▼ om het volgende te selecteren:
  - a. Selecteer [Fax]. Druk op **OK**.
  - b. Selecteer [Diversen]. Druk op **OK**.
  - c. Selecteer [Verzendslot]. Druk op **OK**.
  - d. Selecteer [Wachtw. inst.]. Druk op **OK**.
3. Voer een nummer van vier cijfers in voor het nieuwe wachtwoord. Druk op **OK**.
4. Voer een nummer van vier cijfers in voor het nieuwe wachtwoord. Druk op **OK**.
5. Voer het nieuwe wachtwoord nog een keer in. Druk op **OK**.
6. Druk op **Stop/Eindigen (Stop/Exit)**.



### Verwante informatie

- [TX Lock \(Verzendslot\) gebruiken](#)

## TX Lock in-/uitschakelen

Gerelateerde modellen: MFC-J491DW/MFC-J497DW

1. Druk op **Instellingen (Settings)**.
2. Druk op ▲ of ▼ om het volgende te selecteren:
  - a. Selecteer [Fax]. Druk op **OK**.
  - b. Selecteer [Diversen]. Druk op **OK**.
  - c. Selecteer [Verzendslot]. Druk op **OK**.
  - d. Selecteer [Verzendslot Aan (Stel TX-slot in)]. Druk op **OK**.
3. Voer het geregistreerde wachtwoord van vier cijfers in. Druk op **OK**.  
De machine gaat offline en op het LCD-scherm wordt [Verzendslot Mode (TX slot mode)] weergegeven.



TX Lock (Verzendslot) uitschakelen:

- a. Druk op **Instellingen (Settings)**.
- b. Voer uw wachtwoord van vier cijfers in en druk vervolgens op **OK**.

Als u het verkeerde wachtwoord invoert, wordt [Fout wachtwoord] weergegeven op het LCD-scherm en blijft de machine offline. TX Lock (Verzendslot) blijft ingeschakeld tot het juiste wachtwoord is ingeschakeld.



### Verwante informatie

- [TX Lock \(Verzendslot\) gebruiken](#)

## Mobiel/Web Connect

- [Brother Web Connect](#)
- [Google Cloud Print](#)
- [AirPrint](#)
- [Mobiel afdrukken voor Windows](#)
- [Mopria® Print Service](#)
- [Brother iPrint&Scan voor mobiele apparaten](#)
- [NFC \(Near-Field Communication\)](#)

## Brother Web Connect

- [Overzicht Brother Web Connect](#)
- [Onlineservices bij Brother Web Connect](#)
- [Voorwaarden voor het gebruik van Brother Web Connect](#)
- [Brother Web Connect instellen](#)
- [Documenten scannen en uploaden met Brother Web Connect](#)
- [Een document met behulp van Brother Web Connect uploaden vanaf een extern geheugenapparaat](#)
- [Documenten downloaden en afdrukken met Brother Web Connect](#)
- [Een document met behulp van Brother Web Connect downloaden en opslaan vanaf een extern geheugenapparaat](#)
- [FaxForward naar Cloud of E-mail](#)

## Overzicht Brother Web Connect

Bepaalde websites bieden services waarmee gebruikers afbeeldingen en bestanden naar de betreffende website kunnen uploaden en bekijken. Met uw Brother-apparaat kunt u afbeeldingen scannen en naar deze services uploaden. Daarnaast kunt u afbeeldingen die al naar deze services zijn geüpload downloaden en afdrukken.

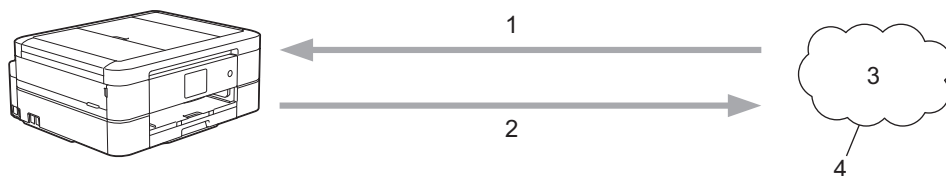



1. Afdrukken
2. Scannen
3. Foto's, afbeeldingen, documenten en andere bestanden
4. Web Service

U kunt Brother Web Connect alleen gebruiken als uw Brother-apparaat verbonden is met een netwerk dat toegang heeft tot internet (via een draadloze of kabelverbinding).

Voor netwerken waarop een proxyserver wordt gebruikt, moet het apparaat ook voor het gebruik van een proxyserver zijn geconfigureerd. Neem contact op met uw netwerkbeheerder als u twijfels hebt over uw netwerkconfiguratie.



Een proxyserver is een computer die bemiddelt tussen computers zonder een rechtstreekse internetverbinding enerzijds en het internet anderzijds.

Druk op het touchscreen op  (Web) of  (Apps) of druk op  (**WEB**) om Brother Web Connect te gebruiken.

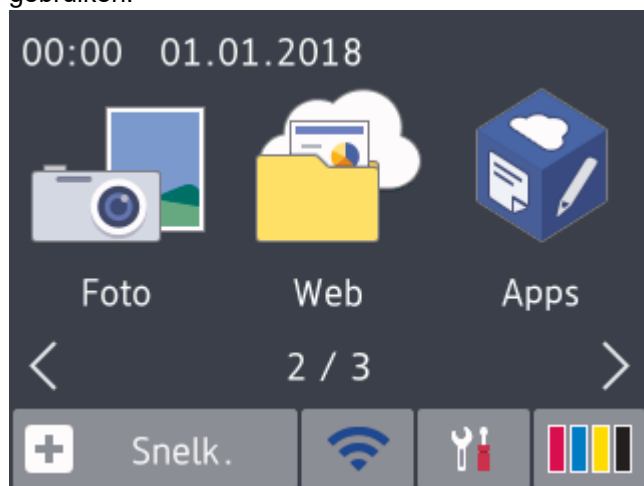

### Verwante informatie

- [Brother Web Connect](#)

## Onlineservices bij Brother Web Connect

Gebruik Brother Web Connect om online-services te openen vanaf uw Brother-machine: Sommige van deze webservices bieden zakelijke versies aan.

Om Brother Web Connect te kunnen gebruiken, moet u een account hebben bij de onlineservice die u wilt gebruiken. Als u nog geen account hebt, maakt u er een door op een computer naar de website van de desbetreffende service te gaan.

U hoeft geen account aan te maken om Brother Creative Center te gebruiken. (Brother CreativeCenter is alleen op bepaalde modellen beschikbaar.)

### Google Drive™

Een onlineservice voor het opslaan, bewerken, delen en synchroniseren van bestanden.

URL: [drive.google.com](http://drive.google.com)

### Evernote®

Een onlineservice voor het opslaan en beheren van bestanden.

URL: [www.evernote.com](http://www.evernote.com)

### Dropbox

Een onlineservice voor het opslaan, delen en synchroniseren van bestanden.

URL: [www.dropbox.com](http://www.dropbox.com)

### OneDrive

Een onlineservice voor het opslaan, delen en beheren van bestanden.

URL: <https://onedrive.live.com>

### Box

Een onlineservice voor het bewerken en delen van documenten.

URL: [www.box.com](http://www.box.com)

### OneNote

Een onlineservice voor het bewerken en delen van documenten.

URL: [www.onenote.com](http://www.onenote.com)

### Brother Creative Center

Een website met verschillende sjablonen zoals kaarten, brochures en kalenders die u kunt afdrukken op uw Brother-machine. (alleen in bepaalde landen en op bepaalde modellen beschikbaar)

[www.brother.com/creativecenter](http://www.brother.com/creativecenter)

Raadpleeg de website van de desbetreffende service voor meer informatie over een van deze services.

In de volgende tabel wordt beschreven welke bestandstypen u met de functie Brother Web Connect kunt gebruiken:

Toegankelijke services	Google Drive™ Evernote® Dropbox OneDrive Box	OneNote	Brother Creative Center
Afbeeldingen downloaden en afdrukken of op media opslaan (DCP-J772DW/ DCP-J774DW/ MFC-J890DW/ MFC-J895DW)	JPEG PDF DOC DOCX XLS XLSX	JPEG PDF DOC DOCX XLS XLSX	(alleen afdrukken)

Toegankelijke services	Google Drive™ Evernote® Dropbox OneDrive Box	OneNote	Brother Creative Center
	PPT PPTX	PPT PPTX	
Gescande afbeeldingen uploaden	JPEG PDF DOCX XLSX PPTX TIFF	JPEG PDF DOCX XLSX PPTX TIFF	-
Op media opgeslagen afbeeldingen uploaden (DCP-J772DW/ DCP-J774DW/ MFC-J890DW/ MFC-J895DW)	JPEG	-	-
FaxForward naar de onlineservices (MFC-J890DW/ MFC-J895DW)	JPEG PDF TIFF	JPEG PDF TIFF	-



- Niet alle services zijn in alle landen verkrijgbaar.
- Voor Hongkong, Taiwan en Korea

Brother Web Connect ondersteunt alleen bestandsnamen in het Engels. Bestandsnamen in de lokale taal kunnen niet worden gedownload.



### Verwante informatie

- [Brother Web Connect](#)

## Voorwaarden voor het gebruik van Brother Web Connect

- [Brother-software installeren voor het gebruik van Brother Web Connect](#)
- [De instellingen van de proxyserver configureren via het bedieningspaneel van het apparaat](#)



## Brother-software installeren voor het gebruik van Brother Web Connect

Voor de initiële installatie van Brother Web Connect is een computer met toegang tot het internet vereist en moet de software van het Brother-apparaat zijn geïnstalleerd.

### Windows

Om de Brother software te installeren en uw apparaat te configureren voor een bedraad of draadloos netwerk, raadpleeg de *Installatiehandleiding*.

### Mac

Om **Compleet pakket van drivers & software** te installeren, gaat u in het Brother Solutions Center op [support.brother.com](http://support.brother.com) naar de pagina **Downloads** voor uw model.



### Verwante informatie

- [Voorwaarden voor het gebruik van Brother Web Connect](#)
-

## De instellingen van de proxyserver configureren via het bedieningspaneel van het apparaat

Als uw netwerk een proxyserver gebruikt, moeten de volgende proxyservergegevens op het apparaat worden geconfigureerd.

- Adres van proxyserver
- Poortnummer
- Gebruikersnaam
- Wachtwoord



>> [DCP-J572DW/MFC-J491DW/MFC-J497DW](#)

>> [DCP-J772DW/DCP-J774DW/MFC-J890DW/MFC-J895DW](#)

### DCP-J572DW/MFC-J491DW/MFC-J497DW

1. Druk op **Instellingen (Settings)**.
2. Druk op ▲ of ▼ om het volgende te selecteren:
  - a. Selecteer [Netwerk]. Druk op **OK**.
  - b. Selecteer [Web Connect-inst.]. Druk op **OK**.
  - c. Selecteer [Proxy-instell.]. Druk op **OK**.
  - d. Selecteer [Proxy-verbinding]. Druk op **OK**.
  - e. Selecteer [Aan]. Druk op **OK**.
  - f. Selecteer de optie die u wilt instellen. Druk op **OK**.
  - g. Voer de gegevens van de proxyserver in. Druk op **OK**.
3. Druk op **Stop/Eindigen (Stop/Exit)**.

### DCP-J772DW/DCP-J774DW/MFC-J890DW/MFC-J895DW

1. Druk op  [Instell.] > [Alle instell.] > [Netwerk] > [Web Connect-instellingen (Web Connect- instellingen)] > [Proxy-instell.] > [Proxy-verbinding].
2. Druk op [Aan].
3. Druk op de gewenste optie en voer de proxyservergegevens in.  
Druk op [OK].
4. Druk op .



### Verwante informatie

- [Voorwaarden voor het gebruik van Brother Web Connect](#)

## Brother Web Connect instellen

- [Overzicht van de instellingen voor Brother Web Connect](#)
- [Een account voor elke onlineservice maken voordat u Brother Web Connect gebruikt](#)
- [Toegang aanvragen voor Brother Web Connect](#)
- [Een account op uw Brother-apparaat registreren voor Brother Web Connect](#)
- [Brother Web Connect instellen voor Brother CreativeCenter](#)

## Overzicht van de instellingen voor Brother Web Connect

Configureer de instellingen voor Brother Web Connect aan de hand van de volgende procedure (als u Brother CreativeCenter gebruikt, dient u deze procedure niet te volgen):

### Stap 1: maak een account aan bij de service die u wilt gebruiken.

Ga op een computer naar de website van de service en maak een account aan. (Als u al een account hebt, hoeft u er niet nog een te maken.)

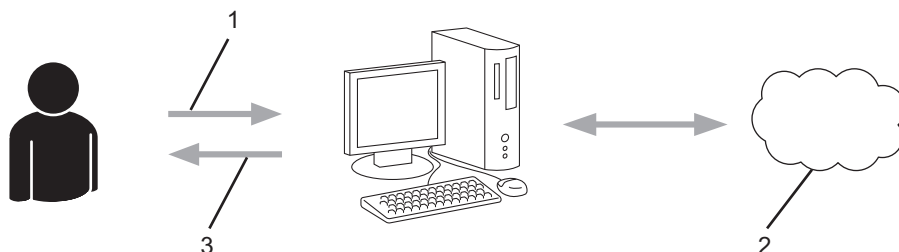

1. Gebruikersregistratie
2. Webservice
3. Account verkrijgen

### Stap 2: vraag toegang aan voor Brother Web Connect.

Start Brother Web Connect op een computer en vraag een tijdelijke id aan.

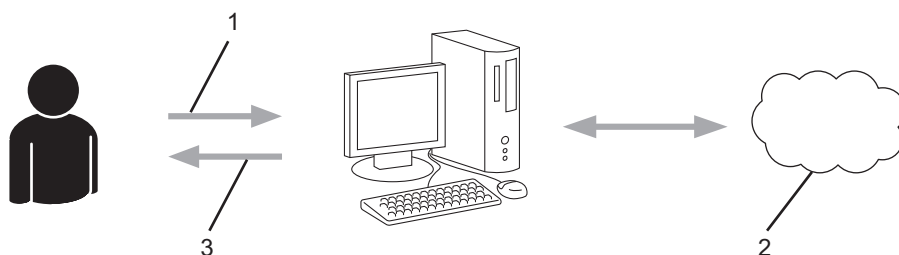

1. Accountinformatie invoeren
2. Brother Web Connect-programmapagina
3. Tijdelijk id verkrijgen

### Stap 3: registreer uw accountinformatie bij uw apparaat zodat u toegang krijgt tot de service die u wilt gebruiken.

Voer het tijdelijke id in om de service op uw apparaat in te schakelen. Geef de accountnaam op zoals deze op het apparaat moet worden weergegeven en voer een pincode in als u er een wilt gebruiken.

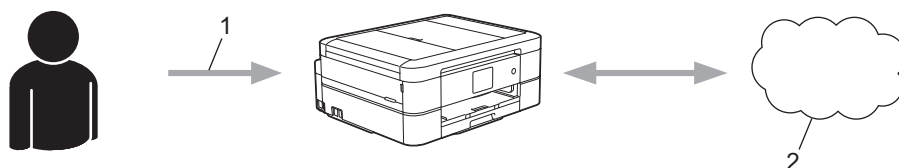

1. Tijdelijk id invoeren
2. Webservice

Uw Brother-apparaat kan nu gebruikmaken van de service.



## Verwante informatie

- [Brother Web Connect instellen](#)

## Een account voor elke onlineservice maken voordat u Brother Web Connect gebruikt

Om met Brother Web Connect toegang tot een onlineservice te kunnen krijgen, moet u een account bij die service hebben. Als u nog geen account hebt, maakt u er een door op een computer naar de website van de desbetreffende service te gaan. Meld u na het maken van een account aan en gebruik de account eenmaal met een computer voordat u de functie Brother Web Connect gebruikt. Als u dit niet doet, krijgt u mogelijk geen toegang tot de service met Brother Web Connect.

Als u al een account hebt, hoeft u er niet nog een te maken.

Na het aanmaken van een account bij de onlineservice die u wilt gebruiken, vraagt u toegang aan tot Brother Web Connect.



Als u de service als gast gebruikt, hoeft u geen account te maken. Gasten kunnen alleen bepaalde services gebruiken. Als de optie voor gastgebruikers niet beschikbaar is voor de service die u wilt gebruiken, moet u een account aanmaken.







### Verwante informatie

- [Brother Web Connect instellen](#)

## Toegang aanvragen voor Brother Web Connect

Om met Brother Web Connect toegang te kunnen krijgen tot online services, moet u eerst toegang tot Brother Web Connect aanvragen op een computer waarop de software van Brother is geïnstalleerd.

1. Open de website van het programma Brother Web Connect:

Optie	Beschrijving
Windows 7	Klik op  ( <b>Starten</b> ) > <b>Alle programma's</b> > <b>Brother</b> > <b>Brother Utilities</b> , klik vervolgens op de vervolgkeuzelijst en selecteer uw modelnaam (indien nog niet geselecteerd). Klik in de linkernavigatiebalk op <b>Doe meer</b> en klik vervolgens op <b>Brother Web Connect</b> .
Windows 8 Windows 10	Klik op  ( <b>Brother Utilities</b> ) en vervolgens op de vervolgkeuzelijst en selecteer uw modelnaam (indien nog niet geselecteerd). Klik in de linkernavigatiebalk op <b>Doe meer</b> en klik vervolgens op <b>Brother Web Connect</b> .
Windows 8.1	Verplaats uw muis naar de benedenlinkerhoek van het <b>Starten</b> -scherm en klik op  (als u een aanraakapparaat gebruikt, veegt u van de onderkant van het <b>Starten</b> -scherm naar boven om het <b>Toepassingen</b> -scherm te laten verschijnen).  Klik op  ( <b>Brother Utilities</b> ), klik vervolgens op de vervolgkeuzelijst en selecteer uw modelnaam (indien nog niet geselecteerd). Klik in de linkernavigatiebalk op <b>Doe meer</b> en klik vervolgens op <b>Brother Web Connect</b> .
Mac	Klik op <b>Ga</b> in de <b>Finder</b> -balk, <b>Programma's</b> > <b>Brother</b> > <b>Hulpprogramma's</b> > <b>Brother Web Connect</b> .



U kunt de website ook rechtstreeks openen:

Typ [bwc.brother.com](http://bwc.brother.com) in de adresbalk van de webbrowser.

De pagina Brother Web Connect wordt weergegeven.

2. Selecteer de service die u wilt gebruiken.

### Blijf in contact met Brother Web Connect

Klik op een van de volgende diensten voor gebruik op uw apparaat en vraag een tijdelijke id aan. Zakelijke versies van de Web Services worden ook ondersteund, inclusief: OneDrive for business, Dropbox for business, Google apps for work, Evernote business, Ebx for business.



OneNote



OneDrive



Box



Verbinding met Google Drive™



EVERNOTE



Dropbox

Het werkelijke scherm kan afwijken van het bovenstaande scherm.

3. Volg de aanwijzingen op het scherm en vraag toegang aan.  
Wanneer u klaar bent, wordt uw tijdelijke id weergegeven.

## Blijf in contact met Brother Web Connect

Registratie voltooid.

Voer de volgende tijdelijke id in op het display van uw apparaat.

Tijdelijke id (11 tekens)

**XXX XXXX XXXX**

OPMERKING: De tijdelijke id blijft slechts 24 uur geldig.

4. Noteer uw tijdelijke id. U hebt deze nodig om accounts voor het apparaat te registreren. De tijdelijke id blijft 24 uur geldig.
5. Sluit de webbrowser.

Nu u een toegangs-id voor Brother Web Connect hebt, moet u deze op uw apparaat registreren en vervolgens vanaf uw apparaat naar de gewenste webservice gaan.



### Verwante informatie

- [Brother Web Connect instellen](#)



## Een account op uw Brother-apparaat registreren voor Brother Web Connect

Voer uw accountgegevens voor Brother Web Connect in en configureer uw apparaat zodat deze via Brother Web Connect toegang tot de gewenste service kan krijgen.

- U moet toegang aanvragen voor Brother Web Connect om een account op uw apparaat te kunnen registreren.
- Controleer voordat u een account registreert of de juiste datum en tijd zijn ingesteld op het bedieningspaneel van het apparaat.

>> [DCP-J572DW/MFC-J491DW/MFC-J497DW](#)

>> [DCP-J772DW/DCP-J774DW/MFC-J890DW/MFC-J895DW](#)

### DCP-J572DW/MFC-J491DW/MFC-J497DW

1. Druk op **WEB**.



- Als op het LCD-scherm van het apparaat informatie over de internetverbinding wordt weergegeven, leest u de informatie en drukt u op ►.
- Op het LCD-scherm worden af en toe updates of aankondigingen over Brother Web Connect-functies weergegeven. Lees de informatie en druk dan op ►.

2. Druk op ▲ of ▼ om het volgende te selecteren:

- a. Selecteer de service die u wilt registreren. Druk op **OK**.
- b. Selecteer [Registr./Verw.]. Druk op **OK**.
- c. Selecteer [Account registreren]. Druk op **OK**.

3. Het apparaat laat een bericht zien met het verzoek de tijdelijke id in te voeren die u hebt ontvangen toen u toegang tot Brother Web Connect aanvraag. Druk op ►.

4. Voer de tijdelijke id in via de kiestoetsen. Druk op **OK**.



Als de informatie die u invoert niet overeenkomt met de tijdelijke id die u hebt ontvangen toen u toegang aanvraag, of als de tijdelijke id is verlopen, wordt er een foutmelding op het LCD-scherm weergegeven. Voer de juiste tijdelijke id in of vraag opnieuw toegang aan, waardoor u een nieuw tijdelijk id krijgt.

5. Het apparaat laat een bericht zien met het verzoek om de naam van de account in te voeren zoals deze op het LCD-scherm moet worden weergegeven. Druk op ►.

6. Voer de naam in en druk vervolgens op **OK**.

7. Ga op een van de volgende manieren te werk:

- Druk op ► om een pincode voor het account in te stellen. (De pincode beschermt het account tegen toegang door onbevoegden.) Voer een viercijferig nummer in en druk vervolgens op **OK**.
- Druk op ◀ als u geen pincode wilt instellen.



Wanneer de door u ingevoerde accountgegevens worden weergegeven, controleert u of deze correct zijn.

8. Druk op ► om de door u ingevoerde gegevens te registreren.

9. Druk op ►.

De account is geregistreerd en uw apparaat heeft nu toegang tot de service.

10. Druk op **Stop/Eindigen (Stop/Exit)**.

### DCP-J772DW/DCP-J774DW/MFC-J890DW/MFC-J895DW

1. Druk op ◀ of ► om [Web] weer te geven.

---

Druk op [Web].



- Als op het LCD-scherf van de machine informatie over de internetverbinding wordt weergegeven, leest u de informatie en drukt u op [OK].
  - Op het LCD-scherf worden af en toe updates of aankondigingen over Brother Web Connect-functies weergegeven. Lees de informatie en druk dan op [OK].
- 

2. Druk op ▲ of ▼ om de service weer te geven waarvoor u zich wilt registreren.

Druk op de naam van de service.

3. Druk op [OK] als informatie over Brother Web Connect wordt weergegeven.

4. Druk op [Registr./Verw.] > [Account registreren].

5. Het apparaat laat een bericht zien met het verzoek de tijdelijke id in te voeren die u hebt ontvangen toen u toegang tot Brother Web Connect aanvraag.

Druk op [OK].

6. Voer het tijdelijke id in via het LCD-scherf en druk vervolgens op [OK].

---



Als de informatie die u invoert, niet overeenkomt met de tijdelijke id die u hebt ontvangen toen u toegang aanvraag, of als de tijdelijke id is verlopen, wordt er een foutmelding op het LCD-scherf weergegeven. Voer het juiste tijdelijke id in of vraag opnieuw toegang aan, waardoor u een nieuw tijdelijk id krijgt.

---

7. Het apparaat laat een bericht zien met het verzoek om de naam van de account in te voeren zoals deze op het LCD-scherf moet worden weergegeven.

Druk op [OK].

8. Voer de naam in via het LCD-scherf en druk vervolgens op [OK].

9. Ga op een van de volgende manieren te werk:

- Druk op [Ja] om een pincode voor het account in te stellen. (De pincode beschermt het account tegen toegang door onbevoegden.) Voer een viercijferig nummer in en druk vervolgens op [OK].
  - Druk op [Nee] als u geen pincode wilt instellen.
- 



Wanneer de door u ingevoerde accountgegevens worden weergegeven, controleert u of deze correct zijn.

---

10. Druk op [Ja] om de door u ingevoerde gegevens te registreren.

11. Druk op [OK].

De account is geregistreerd en uw apparaat heeft nu toegang tot de service.

12. Druk op .



## Verwante informatie

- [Brother Web Connect instellen](#)
-

## Brother Web Connect instellen voor Brother CreativeCenter

Gerelateerde modellen: DCP-J772DW/DCP-J774DW/MFC-J890DW/MFC-J895DW

Brother Web Connect werkt automatisch met Brother CreativeCenter. U hoeft geen instellingen door te voeren om de kalenders, visitekaartjes, posters en kaarten te maken die u kunt downloaden via [www.brother.com/creativecenter](http://www.brother.com/creativecenter).



Brother CreativeCenter is niet in alle landen beschikbaar.



### Verwante informatie

- [Brother Web Connect instellen](#)

## Documenten scannen en uploaden met Brother Web Connect

Upload uw gescande foto's en documenten rechtstreeks naar een webservice zonder een computer te gebruiken.

- Bij het scannen en uploaden van JPEG-bestanden is zwart-wit scannen niet beschikbaar.
- Bij het scannen en uploaden van doorzoekbare pdf's of Microsoft Office-bestanden is zwart-wit en grijs scannen niet beschikbaar.
- Bij het scannen en uploaden van JPEG-bestanden wordt elke pagina als afzonderlijk bestand gedownload.
- Geüpload documenten worden opgeslagen in het album **From\_BrotherDevice**.

Raadpleeg de website van de desbetreffende service voor informatie over beperkingen, zoals het formaat van documenten of het aantal documenten dat kan worden geüpload.

>> [DCP-J572DW/MFC-J491DW/MFC-J497DW](#)

>> [DCP-J772DW/DCP-J774DW/MFC-J890DW/MFC-J895DW](#)

### DCP-J572DW/MFC-J491DW/MFC-J497DW

1. Laad uw document.
2. Druk op **WEB**.



- Als op het LCD-scherm van het apparaat informatie over de internetverbinding wordt weergegeven, leest u de informatie en drukt u op ►.
- Op het LCD-scherm worden af en toe updates of aankondigingen over Brother Web Connect-functies weergegeven. Lees de informatie en druk dan op ►.

3. Druk op ▲ of ▼ om het volgende te selecteren:
  - a. Selecteer de service die de host is van het account waarnaar u wilt uploaden. Druk op **OK**.
  - b. Selecteer uw accountnaam. Druk op **OK**.
4. Als het scherm voor het invoeren van de pincode wordt weergegeven, voert u de viercijferige pincode in en drukt u op **OK**.
5. Druk op ▲ of ▼ om [Upload: Scanner] te selecteren en druk vervolgens op **OK**.
6. Volg de aanwijzingen op het scherm om deze bewerking te voltooien.

### DCP-J772DW/DCP-J774DW/MFC-J890DW/MFC-J895DW

1. Laad uw document.
2. Druk op ◀ of ▶ om [Web] weer te geven.  
Druk op [Web].



- U kunt ook drukken op [Scannen] > [naar web].
- Als op het LCD-scherm van de machine informatie over de internetverbinding wordt weergegeven, leest u de informatie en drukt u op [OK].
- Op het LCD-scherm worden af en toe updates of aankondigingen over Brother Web Connect-functies weergegeven. Lees de informatie en druk dan op [OK].

3. Druk op ▲ of ▼ om de service weer te geven die de host is van de account waarnaar u wilt uploaden.  
Druk op de naam van de service.
4. Druk op ▲ of ▼ om uw accountnaam weer te geven en druk er dan op.
5. Als het scherm voor het invoeren van de pincode wordt weergegeven, voert u de viercijferige pincode in en drukt u op [OK].
6. Druk op ▲ of ▼ om [Upload: Scanner] weer te geven.

---

Druk op [Upload: Scanner].



- 
- Als u op [Scannen] > [naar web] hebt gedrukt, wordt deze optie niet weergegeven.
  - Afhankelijk van de service wordt deze optie mogelijk niet weergegeven.
- 

7. Volg de aanwijzingen op het scherm om deze bewerking te voltooien.



### **Verwante informatie**

- [Brother Web Connect](#)
-

## Een document met behulp van Brother Web Connect uploaden vanaf een extern geheugenapparaat

**Gerelateerde modellen:** DCP-J772DW/DCP-J774DW/MFC-J890DW/MFC-J895DW

U kunt documenten die zijn opgeslagen op media, zoals geheugenkaarten of USB-flashstations die zijn aangesloten op de machine, rechtstreeks naar een webservice uploaden.

- Geüploade documenten worden opgeslagen in het album **From\_BrotherDevice**.
- USB-flashstations worden alleen op bepaalde modellen ondersteund.

Raadpleeg de website van de desbetreffende service voor informatie over beperkingen, zoals het formaat van documenten of het aantal documenten dat kan worden geüpload.

### BELANGRIJK

U mag de geheugenkaart of het USB-flashstation NIET verwijderen zolang het Brother-apparaat bezig is op de media. Anders kunnen de kaart, het USB-flashstation of de op de kaart opgeslagen gegevens beschadigd raken.



(Voor Hongkong, Taiwan en Korea)

Brother Web Connect ondersteunt alleen bestandsnamen in het Engels. Bestandsnamen in de lokale taal kunnen niet worden geüpload.

1. Open de mediasleufklep.
2. Plaats een geheugenkaart of USB-flashstation in uw machine.  
Het LCD-schermbaan verandert automatisch.
3. Druk op ◀ of ▶ om [Web] weer te geven.  
Druk op [Web].



- Als op het LCD-schermbaan informatie over de internetverbinding wordt weergegeven, leest u de informatie en drukt u op [OK].
- Op het LCD-schermbaan worden af en toe updates of aankondigingen over Brother Web Connect-functies weergegeven. Lees de informatie en druk dan op [OK].

4. Druk op ▲ of ▼ om de service weer te geven die de host is van de account waarnaar u wilt uploaden.  
Druk op de naam van de service.
5. Druk op ▲ of ▼ om uw accountnaam weer te geven en druk er dan op.
6. Als het schermbaan voor het invoeren van de pincode wordt weergegeven, voert u de viercijferige pincode in en drukt u op [OK].
7. Druk op ▲ of ▼ om [Upload: Media] weer te geven.  
Druk op [Upload: Media].
8. Volg de aanwijzingen op het schermbaan om deze bewerking te voltooien.



### Verwante informatie

- [Brother Web Connect](#)

## Documenten downloaden en afdrukken met Brother Web Connect

**Gerelateerde modellen:** DCP-J772DW/DCP-J774DW/MFC-J890DW/MFC-J895DW

Documenten die naar uw account zijn geüpload, kunnen rechtstreeks naar het apparaat worden gedownload en worden afgedrukt. Documenten die andere gebruikers naar hun eigen accounts hebben geüpload om die te delen, kunnen ook naar uw apparaat worden gedownload en worden afgedrukt wanneer u gerechtigd bent om deze documenten weer te geven. Bepaalde services bieden gastgebruikers de mogelijkheid om openbare documenten weer te geven. Wanneer u als gastgebruiker toegang hebt tot een service of een account, kunt u documenten bekijken die de eigenaar openbaar heeft gemaakt. Er gelden voor deze documenten dus geen weergavebeperkingen.

Als u documenten van andere gebruikers wilt downloaden, moet u gerechtigd zijn om de desbetreffende albums of documenten weer te geven.



Voor Hongkong, Taiwan en Korea

Brother Web Connect ondersteunt alleen bestandsnamen in het Engels. Bestandsnamen in de lokale taal kunnen niet worden gedownload.



### Verwante informatie

- [Brother Web Connect](#)
  - [Downloaden en afdrukken met webservices](#)
  - [Brother CreativeCenter-sjablonen downloaden en afdrukken](#)

## Downloaden en afdrucken met webservices

Gerelateerde modellen: DCP-J772DW/DCP-J774DW/MFC-J890DW/MFC-J895DW

Zie *Verwante informatie* >> *Verwante informatie*

1. Druk op ◀ of ▶ om [Web] weer te geven.

Druk op [Web].



- Als op het LCD-scherm van de machine informatie over de internetverbinding wordt weergegeven, leest u de informatie en drukt u op [OK].
- Op het LCD-scherm worden af en toe updates of aankondigingen over Brother Web Connect-functies weergegeven. Lees de informatie en druk dan op [OK].

2. Druk op ▲ of ▼ om de service weer te geven die de host is van het document dat u wilt downloaden en afdrucken.

Druk op de naam van de service.

3. Voer een van de volgende handelingen uit:

- Als u zich wilt aanmelden bij de service, drukt u op ▲ of ▼ om uw accountnaam weer te geven en drukt u erop. Als het scherm voor het invoeren van de pincode wordt weergegeven, voert u de viercijferige pincode in en drukt u op [OK].
- Als u de service als gastgebruiker wilt gebruiken, drukt u op ▲ of ▼ om [Gebruiken als gast] weer te geven en drukt u erop. Druk op [OK] wanneer de informatie over toegang als gastgebruiker wordt weergegeven.

4. Druk op ▲ of ▼ om [Download: Print] weer te geven.

Druk op [Download: Print].



- Als u de service als gast gebruikt, typt of selecteert u de accountnaam van de gebruiker van wie u documenten wilt downloaden.

5. Druk op ▲ of ▼ om het gewenste album weer te geven en druk erop.



- Een album is een collectie documenten. Welke term in de praktijk wordt gebruikt, is echter afhankelijk van de gebruikte service. Bij gebruik van Evernote® moet u bijvoorbeeld eerst het notitieboek en vervolgens de notitie selecteren.
- Bij bepaalde services hoeven documenten niet in albums te worden opgeslagen. Selecteer [Ongsrt. Best. Bek.] of [Ongsrt. foto's bk.] als u documenten wilt selecteren die niet in albums zijn opgeslagen. U kunt geen documenten van andere gebruikers downloaden als deze niet in een album zijn opgeslagen.

6. Druk op de miniatuur van het document dat u wilt afdrucken. Controleer het document op het LCD-scherm en druk op [OK]. Selecteer nog meer documenten die u wilt afdrucken (maximaal 10 documenten).

7. Druk wanneer u klaar bent op [OK].

8. Volg de aanwijzingen op het scherm om deze bewerking te voltooien.



### Verwante informatie

- [Documenten downloaden en afdrucken met Brother Web Connect](#)

#### Gerelateerde onderwerpen:

- [Brother CreativeCenter-sjablonen downloaden en afdrucken](#)



## Brother CreativeCenter-sjablonen downloaden en afdrucken

Gerelateerde modellen: DCP-J772DW/DCP-J774DW/MFC-J890DW/MFC-J895DW

Brother CreativeCenter is niet in alle landen beschikbaar.

1. Druk op ◀ of ▶ om [Apps] weer te geven.

Druk op [Apps].



- Als op het LCD-scherm van de machine informatie over de internetverbinding wordt weergegeven, leest u de informatie en drukt u vervolgens op [OK].
- Op het LCD-scherm worden af en toe updates of aankondigingen over Brother Web Connect-functies weergegeven. Lees de informatie en druk dan op [OK].

2. Druk op ▲ of ▼ om [Afdr van "CreativeCenter"-sjablonen] weer te geven.

Druk op [Afdr van "CreativeCenter"-sjablonen].

3. Druk op ▲ of ▼ om de gewenste categorie weer te geven en druk erop.
4. Selecteer het gewenste bestand. Voer het aantal kopieën in dat u wilt afdrucken en druk dan op [OK]. Herhaal deze stap tot u alle bestanden hebt geselecteerd die u wilt afdrucken.
5. Druk wanneer u klaar bent op [OK].



Als op het LCD-scherm van het apparaat informatie over de aanbevolen afdrুকinstellingen wordt weergegeven, leest u de informatie en drukt u op [OK].

6. Volg de aanwijzingen op het scherm om deze bewerking te voltooien.



### Verwante informatie

- [Documenten downloaden en afdrucken met Brother Web Connect](#)

#### Gerelateerde onderwerpen:

- [Downloaden en afdrucken met webservices](#)

## Een document met behulp van Brother Web Connect downloaden en opslaan vanaf een extern geheugenapparaat

**Gerelateerde modellen:** DCP-J772DW/DCP-J774DW/MFC-J890DW/MFC-J895DW

U kunt JPEG-, PDF- en MicrosoftOffice-bestanden downloaden van een service en deze rechtstreeks opslaan op media die op de machine zijn aangesloten. Documenten die andere gebruikers naar hun eigen accounts hebben geüpload om die te delen, kunnen ook naar uw machine worden gedownload als u gerechtigd bent om deze documenten weer te geven. Bepaalde services bieden gastgebruikers de mogelijkheid om openbare documenten weer te geven. Wanneer u als gastgebruiker toegang hebt tot een service of een account, kunt u documenten bekijken die de eigenaar openbaar heeft gemaakt. Er gelden voor deze documenten dus geen weergavebeperkingen.

- Controleer of er voldoende ruimte beschikbaar is op uw geheugenkaart of USB-flashstation.
- Als u documenten van andere gebruikers wilt downloaden, moet u gerechtigd zijn om de desbetreffende albums of documenten weer te geven.
- USB-flashstations worden alleen op bepaalde modellen ondersteund.
- Gedownloade bestanden krijgen een naam die op de huidige datum is gebaseerd. De eerste afbeelding die op 1 juli wordt opgeslagen, krijgt bijvoorbeeld de naam 07010001.jpg. De datumnotatie voor de bestandsnaam is ook afhankelijk van de regio-instelling.
- Afbeeldingen worden opgeslagen in de map "BROTHER", die u kunt vinden op het hoofdniveau van het medium.

### BELANGRIJK

U mag de geheugenkaart of het USB-flashstation NIET verwijderen zolang het Brother-apparaat bezig is op de media. Anders kunnen de kaart, het USB-flashstation of de op de kaart opgeslagen gegevens beschadigd raken.

1. Open de mediasleufklep.
2. Plaats een geheugenkaart of USB-flashstation in uw machine.  
Het LCD-scherm verandert automatisch.
3. Druk op ◀ of ▶ om [Web] weer te geven.  
Druk op [Web].  

  - Als op het LCD-scherm van de machine informatie over de internetverbinding wordt weergegeven, leest u de informatie en drukt u op [OK].
  - Op het LCD-scherm worden af en toe updates of aankondigingen over Brother Web Connect-functies weergegeven. Lees de informatie en druk dan op [OK].
4. Druk op ▲ of ▼ om de service weer te geven die de host is van het document dat u wilt downloaden.  
Druk op de naam van de service.
5. Voer een van de volgende handelingen uit:
  - Als u zich wilt aanmelden bij de service, drukt u op ▲ of ▼ om uw accountnaam weer te geven en drukt u erop. Als het scherm voor het invoeren van de pincode wordt weergegeven, voert u de viercijferige pincode in en drukt u op [OK].
  - Als u de service als gastgebruiker wilt gebruiken, drukt u op ▲ of ▼ om [Gebruiken als gast] weer te geven en drukt u erop. Druk op [OK] wanneer de informatie over toegang als gastgebruiker wordt weergegeven.
6. Druk op ▲ of ▼ om [Download: Media] weer te geven.  
Druk op [Download: Media].



- Als u de service als gast gebruikt, typt of selecteert u de accountnaam van de gebruiker van wie u documenten wilt downloaden.

7. Volg de aanwijzingen op het scherm om deze bewerking te voltooien.



- Een album is een collectie documenten. Welke term in de praktijk wordt gebruikt, is echter afhankelijk van de gebruikte service. Bij gebruik van Evernote® moet u bijvoorbeeld eerst het notitieboek en vervolgens de notitie selecteren.
- Bij bepaalde services hoeven documenten niet in albums te worden opgeslagen. Selecteer [Ongsrt. Best. Bek.] of [Ongsrt. foto's bk.] als u documenten wilt selecteren die niet in albums zijn opgeslagen. U kunt geen documenten van andere gebruikers downloaden als deze niet in een album zijn opgeslagen.



## Verwante informatie

- [Brother Web Connect](#)

## FaxForward naar Cloud of E-mail

Gerelateerde modellen: MFC-J890DW/MFC-J895DW

- Gebruik de functie FaxDoorst. n. Cloud om uw inkomende faxen automatisch naar uw accounts door te sturen met de beschikbare onlineservices.

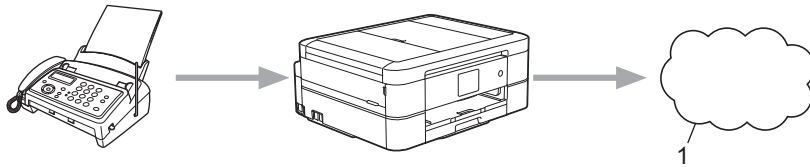

### 1. Webservice

- Gebruik de functie FaxDoorst. n. e-mail om uw inkomende faxen automatisch als e-mailbijlagen naar een inbox te sturen.

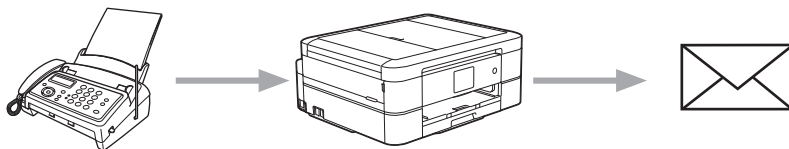

### Verwante informatie

- [Brother Web Connect](#)
  - [Fax doorzenden naar Cloud of E-mail inschakelen](#)
  - [Fax doorzenden naar Cloud of E-mail uitschakelen](#)

## Fax doorzenden naar Cloud of E-mail inschakelen

Gerelateerde modellen: MFC-J890DW/MFC-J895DW

Schakel de functie Fax doorzenden in om binnenkomende faxen automatisch als e-mailbijlagen door te zenden naar een online service of een inbox.

- Deze functie is alleen beschikbaar voor zwart-witfaxen.
- Als u Fax doorsturen inschakelt, kunt u de volgende functies niet gebruiken:
  - [Fax Doorzenden]
  - [Fax Opslaan]
  - [PC-Fax ontv.]

1. Druk op ◀ of ▶ om [Apps] weer te geven.

Druk op [Apps].



- Als op het LCD-scherm van de machine informatie over de internetverbinding wordt weergegeven, leest u de informatie en drukt u vervolgens op [OK].
- Op het LCD-scherm worden af en toe updates of aankondigingen over Brother Web Connect-functies weergegeven. Lees de informatie en druk dan op [OK].

2. Druk op ▲ of ▼ om [FaxForward naar Cloud/E-mail] weer te geven.

Druk op [FaxForward naar Cloud/E-mail].



Als informatie over [FaxForward naar Cloud/E-mail] wordt weergegeven, leest u de informatie en drukt u vervolgens op [OK].

3. Druk op [Aan].

4. Druk op [Doorsturen naar cloud] of [Doorsturen naar E-mail].

- Als u [Doorsturen naar cloud] hebt geselecteerd, kiest u de online service waarmee u de faxen wilt ontvangen en geeft u uw accountnaam op.
- Als u [Doorsturen naar E-mail] hebt geselecteerd, selecteert u het e-mailadres waarop u de faxen als e-mailbijlagen wilt ontvangen.

5. Volg de aanwijzingen op het scherm om deze bewerking te voltooien.



### Verwante informatie

- [FaxForward naar Cloud of E-mail](#)

#### Gerelateerde onderwerpen:

- [Opties voor geheugenontvangst](#)

## Fax doorzenden naar Cloud of E-mail uitschakelen

Gerelateerde modellen: MFC-J890DW/MFC-J895DW

Schakel de functie Fax doorzenden uit als u niet langer wilt dat binnenkomende faxen automatisch als e-mailbijlagen naar een online service of inbox worden doorgezonden.

Als het machinegeheugen nog ontvangen faxen bevat, kunt u Fax doorzenden niet uitschakelen.

1. Druk op ◀ of ▶ om [Apps] weer te geven.

Druk op [Apps].



- Als op het LCD-scherm van de machine informatie over de internetverbinding wordt weergegeven, leest u de informatie en drukt u vervolgens op [OK].
- Op het LCD-scherm worden af en toe updates of aankondigingen over Brother Web Connect-functies weergegeven. Lees de informatie en druk dan op [OK].

2. Druk op ▲ of ▼ om [FaxForward naar Cloud/E-mail] weer te geven.

Druk op [FaxForward naar Cloud/E-mail].



Als informatie over [FaxForward naar Cloud/E-mail] wordt weergegeven, leest u de informatie en drukt u vervolgens op [OK].

3. Druk op [Uit].

4. Druk op [OK].



### Verwante informatie

- [FaxForward naar Cloud of E-mail](#)

## Google Cloud Print

- [Overzicht Google Cloud Print](#)
- [Voordat u Google Cloud Print gebruikt](#)
- [Afdrukken via Google Chrome™ of Chrome OS™](#)
- [Afdrukken via Google Drive™ voor mobiele apparaten](#)
- [Afdrukken via Gmail™-webmailservice voor mobiele apparaten](#)

## Overzicht Google Cloud Print

Google Cloud Print™ is een service van Google waarmee u met behulp van een voor een netwerk geschikt apparaat (zoals een mobiele telefoon of een computer) kunt afdrukken naar een printer die is geregistreerd in uw Google-account, zonder dat u daarvoor de printerdriver op het apparaat zelf hoeft te installeren.

Om af te drukken vanuit Android™-apps moet u de app Google Cloud Print™ vanuit de Google Play™ Store installeren.

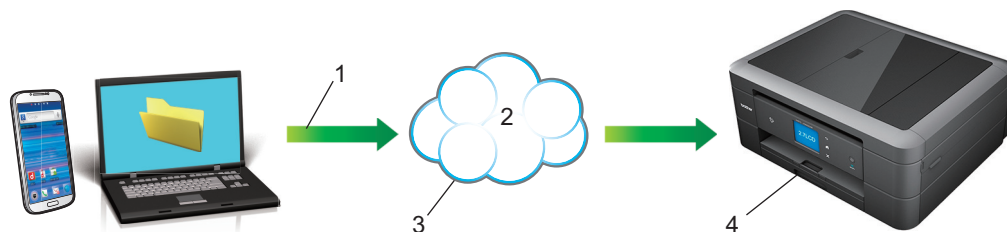

1. Afdrukverzoek
2. Internet
3. Google Cloud Print™
4. Afdrukken

### ✓ Verwante informatie

- [Google Cloud Print](#)



## Voordat u Google Cloud Print gebruikt

- [Netwerkinstellingen voor Google Cloud Print](#)
- [De machine registreren bij Google Cloud Print met Google Chrome™](#)
- [De machine registreren bij Google Cloud Print met Beheer via een webbrowser](#)

## Netwerkinstellingen voor Google Cloud Print

Om Google Cloud Print™ te kunnen gebruiken, moet uw Brother-apparaat zijn aangesloten op een netwerk dat via een bedrade of draadloze verbinding toegang tot het internet heeft. Raadpleeg de *Snelle Installatiehandleiding* of verwante onderwerpen in deze handleiding om het apparaat correct aan te sluiten en te configureren.



### Verwante informatie

- [Voordat u Google Cloud Print gebruikt](#)
-

## De machine registreren bij Google Cloud Print met Google Chrome™

Controleer of u al een Google-account hebt. Als u nog geen account hebt, maakt u er een door op een computer of mobiel apparaat naar de website van Google te gaan (<https://accounts.google.com/signup>).  
Controleer of uw Brother-machine inactief is voordat u het registratieproces start.



De stappen in dit gedeelte zijn voorbeelden voor Windows-gebruikers.

De schermen op uw computer kunnen hiervan afwijken, afhankelijk van uw besturingssysteem en omgeving.

1. Open Google Chrome™ op uw computer.
2. Log in op uw Google-account.
3. Klik op het menupictogram van Google Chrome™ en vervolgens op **Instellingen > Geavanceerde instellingen weergeven...**
4. Klik in het gedeelte **Google Cloud Print op Beheren**.
5. Volg de aanwijzingen op het scherm om de machine te registreren.
6. Wanneer een bevestigingsbericht op de machine verschijnt, drukt u op de knop [OK].



Als het bevestigingsbericht niet op het LCD-scherm van de machine verschijnt, herhaalt u deze stappen.

7. Wanneer de Brother-machine succesvol is geregistreerd, wordt deze weergegeven in het veld **Mijn apparaten**.



### Verwante informatie

- [Voordat u Google Cloud Print gebruikt](#)

## De machine registreren bij Google Cloud Print met Beheer via een webbrowser

Controleer of u al een Google-account hebt. Als u nog geen account hebt, maakt u er een door op een computer of mobiel apparaat naar de website van Google te gaan (<https://accounts.google.com/signup>).

Controleer of uw Brother-apparaat inactief is voordat u het registratieproces start.

Controleer voordat u de machine registreert of de juiste datum en tijd zijn ingesteld op het bedieningspaneel van de machine. >> *Verwante informatie*

1. Controleer of het Brother-apparaat op hetzelfde netwerk is aangesloten als de computer of het mobiele apparaat.
2. Start uw webbrowser.
3. Voer "http://IP-adres van machine" in de adresbalk van uw browser in (waarbij "IP-adres van machine" staat voor het IP-adres van de machine).

Bijvoorbeeld:

http://192.168.1.2



- Het IP-adres van de machine vindt u in het Netwerk-menu op het bedieningspaneel van de machine.
- Als u een wachtwoord voor Beheer via een webbrowser hebt ingesteld, voert u in het veld **Inloggen** het wachtwoord in en klikt u vervolgens op .

### Brother MFC-XXXX

[Status>>](#)

[Firmware bijwerken>>](#)

[Wachtwoord voor inloggen>>](#)

[AirPrint>>](#)

[Google Cloud Print>>](#)

[Proxy>>](#)

[SNTP>>](#)

[IPv6 \(Draadloos\)>>](#)

4. Klik op **Google Cloud Print**.
5. Controleer of **Status** is ingesteld op **Ingeschakeld**. Klik op **Registreren**.
6. Wanneer een bevestigingsbericht op het LCD-scherm van de machine verschijnt, drukt u op [OK].



Als het bevestigingsbericht niet op het LCD-scherm van het apparaat verschijnt, herhaalt u deze stappen.

7. Klik op **Google**.
8. Het aanmeldscherm voor Google Cloud Print™ wordt weergegeven. Meld u aan bij uw Google-account en volg de aanwijzingen op het scherm om uw apparaat te registreren.
9. Wanneer u het apparaat hebt geregistreerd, keert u terug naar Beheer via een webbrowser en controleert u of **Registratiestatus** is ingesteld op **Geregistreerd**.

---

## Google Cloud Print

---

### Verzending OK

Status

Ingeschakeld  Uitgeschakeld

Registratiestatus

Geregistreerd

Schrijf dit apparaat uit

---

Google-account

E-mail

xxxxx@gmail.com

Apparaatnaam

Brother XXX-XXXX

---

[Menu>>](#)

---



### Verwante informatie

- [Voordat u Google Cloud Print gebruikt](#)

#### Gerelateerde onderwerpen:

- [De datum en tijd instellen](#)
-

## Afdrukken via Google Chrome™ of Chrome OS™

1. Controleer of uw Brother-apparaat is ingeschakeld.
2. Open de webpagina die u wilt afdrukken.
3. Klik op het menupictogram van Google Chrome™.
4. Klik op **Print (Afdrukken)**.
5. Selecteer uw apparaat in de printerlijst.
6. Wijzig indien nodig uw afdrukinstellingen.
7. Klik op **Print (Afdrukken)**.



### Verwante informatie

- [Google Cloud Print](#)
-

## Afdrukken via Google Drive™ voor mobiele apparaten

1. Controleer of uw Brother-machine is ingeschakeld.
2. Ga via de webbrowser op uw Android™- of iOS-apparaat naar Google Drive™.
3. Open het document dat u wilt afdrukken.
4. Tik op het menupictogram.
5. Tik op **Print (Afdrukken)**.
6. Selecteer uw machine in de printerlijst.
7. Wijzig indien nodig uw afdrukinstellingen.
8. Tik op  of **Print (Afdrukken)**.



### Verwante informatie

- [Google Cloud Print](#)

## Afdrukken via Gmail™-webmailservice voor mobiele apparaten

1. Controleer of uw Brother-apparaat is ingeschakeld.
2. Ga via de webbrowser op uw Android™- of iOS-apparaat naar de Gmail™-webmailservice.
3. Open de e-mail die u wilt afdrukken.
4. Tik op het menupictogram.



Als **Print (Afdrukken)** naast de naam van de bijlage wordt weergegeven, kunt u ook de bijlage afdrukken. Tik op **Print (Afdrukken)** en volg de instructies op uw mobiele apparaat.

5. Tik op **Print (Afdrukken)**.
6. Selecteer uw apparaat in de printerlijst.
7. Wijzig indien nodig uw afdrukinstellingen.
8. Tik op  of **Print (Afdrukken)**.



### Verwante informatie

- [Google Cloud Print](#)



## AirPrint

- [Overzicht AirPrint](#)
- [Voordat u AirPrint gebruikt \(macOS\)](#)
- [Afdrukken met AirPrint](#)
- [Scannen met AirPrint \(macOS\)](#)
- [Een fax verzenden met AirPrint \(macOS\)](#)

## Overzicht AirPrint

AirPrint is een afdrukoplossing voor Apple-besturingssystemen waarmee u draadloos foto's, e-mailberichten, webpagina's en documenten kunt afdrucken vanaf een iPad, iPhone, iPod touch of Mac-computer zonder dat u daarvoor een driver hoeft te installeren.

Bovendien kunt u met AirPrint rechtstreeks vanaf een Mac-computer faxen verzenden zonder ze eerst af te drukken en documenten naar uw Mac-computer scannen. (MFC-J491DW/MFC-J497DW/MFC-J890DW/MFC-J895DW)

Ga naar de Apple-website voor meer informatie.

Apparatuur die is voorzien van de Apple-badge, is specifiek ontwikkeld voor gebruik met de technologie die op de badge is aangegeven en door de ontwikkelaar gecertificeerd omdat die voldoet aan de prestatiecriteria van Apple.



### Verwante informatie

- [AirPrint](#)

## Voordat u AirPrint gebruikt (macOS)

Voeg de Brother-machine op uw Mac-computer aan de lijst met printers toe voordat u met macOS afdrukt.

1. Selecteer **Systeemvoorkeuren...** in het menu Apple.
2. Klik op **Printers en scanners**.
3. Klik op het pictogram + onder het printerpaneel aan de linkerkant.
4. Klik op **Voeg printer of scanner toe....** Het scherm **Toevoegen** verschijnt.
5. Selecteer uw Brother-machine en selecteer vervolgens **AirPrint** in het snelmenu **Gebruik**.
6. Klik op **Toevoegen**.



### Verwante informatie



- [AirPrint](#)

## Afdrukken met AirPrint

- [Afdrukken van iPad, iPhone of iPod touch](#)
- [Afdrukken met AirPrint \(macOS\)](#)

## Afdrukken van iPad, iPhone of iPod touch

De afdrukprocedure kan per toepassing variëren. In onderstaand voorbeeld wordt Safari gebruikt.

1. Controleer of uw Brother-machine is ingeschakeld.
2. Open vanuit Safari de pagina die u wilt afdrukken.
3. Tik op  of .
4. Tik op **Afdrukken**.
5. Controleer of uw Brother-machine is geselecteerd.
6. Als een andere machine (of geen printer) is geselecteerd, tikt u op **Printer**.  
Een lijst met beschikbare machines verschijnt.
7. Tik op de naam van uw machine.
8. Geef de gewenste opties op, zoals het aantal af te drukken pagina's of tweezijdig afdrukken (indien ondersteund door uw machine).
9. Tik op **Afdrukken**.



### Verwante informatie

- [Afdrukken met AirPrint](#)

## Afdrukken met AirPrint (macOS)

De afdrukprocedure kan per toepassing variëren. In onderstaand voorbeeld wordt Safari gebruikt. Controleer of uw Brother-apparaat in de printerlijst op uw Mac-computer wordt vermeld voordat u de afdrukprocedure start.

1. Controleer of uw Brother-apparaat is ingeschakeld.
2. Gebruik Safari op uw Mac-computer om de pagina te openen die u wilt afdrukken.
3. Klik op het **Archief**-menu en selecteer vervolgens **Druk af**.
4. Controleer of uw Brother-apparaat is geselecteerd. Als een andere machine (of geen printer) is geselecteerd, klikt u op het snelmenu **Printer** en selecteert u uw Brother-apparaat.
5. Geef de gewenste opties op, zoals het aantal af te drukken pagina's of tweezijdig afdrukken (indien ondersteund door uw apparaat).
6. Klik op **Druk af**.



### Verwante informatie

- [Afdrukken met AirPrint](#)

#### Gerelateerde onderwerpen:

- [Voordat u AirPrint gebruikt \(macOS\)](#)

## Scannen met AirPrint (macOS)

Controleer of uw Brother-apparaat in de scannerlijst op uw Mac-computer wordt vermeld voordat u de scanprocedure start.

1. Plaats uw document.
2. Selecteer **Systeemvoorkeuren...** in het menu Apple.
3. Klik op **Printers en scanners**.
4. Selecteer uw Brother-apparaat in de scannerlijst.
5. Klik op het tabblad **Scan** en klik vervolgens op de knop **Open scanner....**  
Het scannervenster verschijnt.
6. Als u het document in de ADF (automatische documentinvoer) plaatst, vinkt u het selectievakje **Gebruik documentlade** aan en bepaalt u het formaat van uw document in het snelmenu voor het instellen van de scangrootte.
7. Selecteer de bestemmingsmap of bestemmingstoepassing in het snelmenu voor het instellen van de bestemming.
8. Klik op **Toon details** om indien nodig de scaninstellingen te wijzigen.  
U kunt de afbeelding handmatig bijsnijden door de muisaanwijzer over het gedeelte dat u wilt scannen te slepen wanneer u vanaf de glasplaat scant.
9. Klik op **Scan**.



### Verwante informatie

- [AirPrint](#)

#### Gerelateerde onderwerpen:

- [Voordat u AirPrint gebruikt \(macOS\)](#)

## Een fax verzenden met AirPrint (macOS)

**Gerelateerde modellen:** MFC-J491DW/MFC-J497DW/MFC-J890DW/MFC-J895DW

Controleer of uw Brother-apparaat in de printerlijst op uw Mac-computer wordt vermeld. Apple TextEdit wordt in onderstaand voorbeeld gebruikt.



- AirPrint ondersteunt alleen faxdocumenten in zwart-wit.

1. Controleer of uw Brother-apparaat is ingeschakeld.
2. Open op uw Mac-computer het bestand dat u als fax wilt verzenden.
3. Klik op het **Archief**-menu en selecteer vervolgens **Druk af**.
4. Klik op het snelmenu **Printer** en selecteer vervolgens **Brother MFC-XXXX - Fax** (waarbij XXXX voor de naam van uw model staat).
5. Voer de gegevens van geadresseerde van de fax in.
6. Klik op **Fax**.



### Verwante informatie

- [AirPrint](#)

#### Gerelateerde onderwerpen:

- [Voordat u AirPrint gebruikt \(macOS\)](#)



## Mobiël afdrukken voor Windows

Mobiël afdrukken voor Windows is een functie om draadloos af te drukken vanaf uw mobiele Windows-apparaat. U kunt verbinding maken met hetzelfde netwerk als waarop de Brother-machine is aangesloten en afdrukken zonder dat u de printerdriver op het apparaat hoeft te installeren. Deze functie wordt door een groot aantal Windows-apps ondersteund.

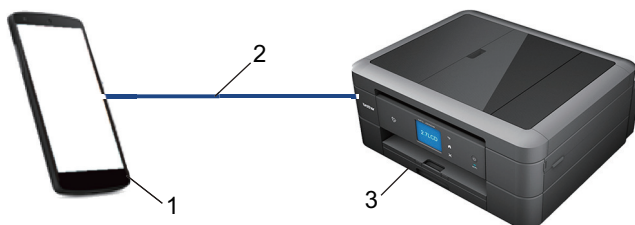

1. Mobiël Windows-apparaat (Windows 10 Mobile of recenter)
2. Wi-Fi<sup>®</sup>-verbinding
3. Uw Brother-machine



### Verwante informatie

- [Mobiël/Web Connect](#)

## Mopria® Print Service

Mopria® Print Service is een afdrukfunctie op Android™-mobiele apparaten (Android™ versie 4.4 of recenter) die is ontwikkeld door de Mopria® Alliance. Met deze functionaliteit kunt u verbinding maken met hetzelfde netwerk als waarop uw apparaat is aangesloten en afdrukken zonder verdere configuratietaken te hoeven uitvoeren. Veel native Android™-apps ondersteunen afdrukken.



1. Android™ 4.4 of recenter
2. Wi-Fi®-verbinding
3. Uw Brother-apparaat

U moet de Mopria® Print Service downloaden via de Google Play™ Store en op uw Android™-apparaat installeren. Voordat u deze service kunt gebruiken, moet u deze inschakelen.



### Verwante informatie

- [Mobiël/Web Connect](#)

## Brother iPrint&Scan voor mobiele apparaten

Met Brother iPrint&Scan kunt u vanaf verschillende mobiele apparaten afdrukken en scannen.

- Voor Android™-apparaten

Met Brother iPrint&Scan kunt u zonder tussenkomst van een computer direct vanaf een Android™-apparaat de functies op de Brother-machine gebruiken.

U kunt Brother iPrint&Scan via de Google Play™ Store-app downloaden en installeren.

- Voor Apple-apparaten

Met Brother iPrint&Scan kunt u functies van uw Brother-machine rechtstreeks gebruiken vanaf uw Apple-apparaat.

Download en installeer Brother iPrint&Scan via de App Store.

- Voor Windows-apparaten

Met Brother iPrint&Scan kunt u zonder tussenkomst van een computer direct vanaf een Windows-apparaat de functies op de Brother-machine gebruiken.

Download en installeer Brother iPrint&Scan via de Microsoft Store.

Meer gedetailleerde informatie de website [support.brother.com/ips](http://support.brother.com/ips).



### Verwante informatie

- [Mobiël/Web Connect](#)

#### Gerelateerde onderwerpen:

- [Brother iPrint&Scan voor Windows en Mac](#)

## NFC (Near-Field Communication)

**Gerelateerde modellen:** MFC-J890DW/MFC-J895DW

NFC (Near Field Communication) voorziet in eenvoudige transacties, gegevensuitwisseling en draadloze verbindingen tussen twee apparaten die zich dicht bij elkaar bevinden.

Wanneer de NFC-functie door uw Android™-apparaat wordt ondersteund, kunt u gegevens (foto's, pdf-bestanden, tekstbestanden, webpagina's en e-mailberichten) afdrukken vanaf het apparaat of foto's en documenten scannen naar het apparaat door het apparaat even tegen het NFC-symbool op het bedieningspaneel te houden.

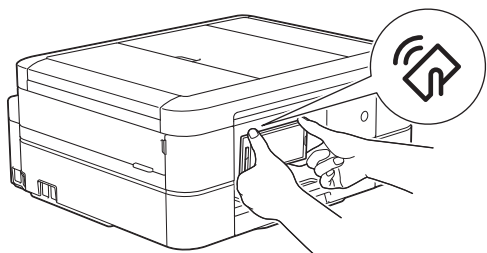

U moet Brother iPrint&Scan op uw Android™-apparaat downloaden en installeren om deze functie te kunnen gebruiken.

### ✓ **Verwante informatie**

- [Mobiël/Web Connect](#)

#### **Gerelateerde onderwerpen:**

- [Overzicht van het bedieningspaneel](#)

## ControlCenter

Gebruik het hulpprogramma ControlCenter van Brother om veelgebruikte toepassingen snel te openen. Met ControlCenter hebt u direct toegang tot bepaalde toepassingen.

- [ControlCenter4 \(Windows\)](#)

## ControlCenter4 (Windows)

- [Wijzig de bedieningsmodus in ControlCenter4 \(Windows\)](#)
- [Scan met de Startmodus van ControlCenter4 \(Windows\)](#)
- [Scan met de Geavanceerde modus van ControlCenter4 \(Windows\)](#)
- [Stel het Brother-apparaat in met ControlCenter4 \(Windows\)](#)
- [Maak een aangepast tabblad aan met de Geavanceerde modus van ControlCenter4 \(Windows\)](#)
- [Stel het Brother-apparaat in vanaf uw computer \(Windows\)](#)
- [Het adresboek van uw apparaat instellen met ControlCenter4 \(Windows\)](#)

## Wijzig de bedieningsmodus in ControlCenter4 (Windows)

ControlCenter4 beschikt over twee bedieningsmodi: **Startmodus** en **Geavanceerde modus**. U kunt modi op elk gewenst moment wisselen.

### Startmodus

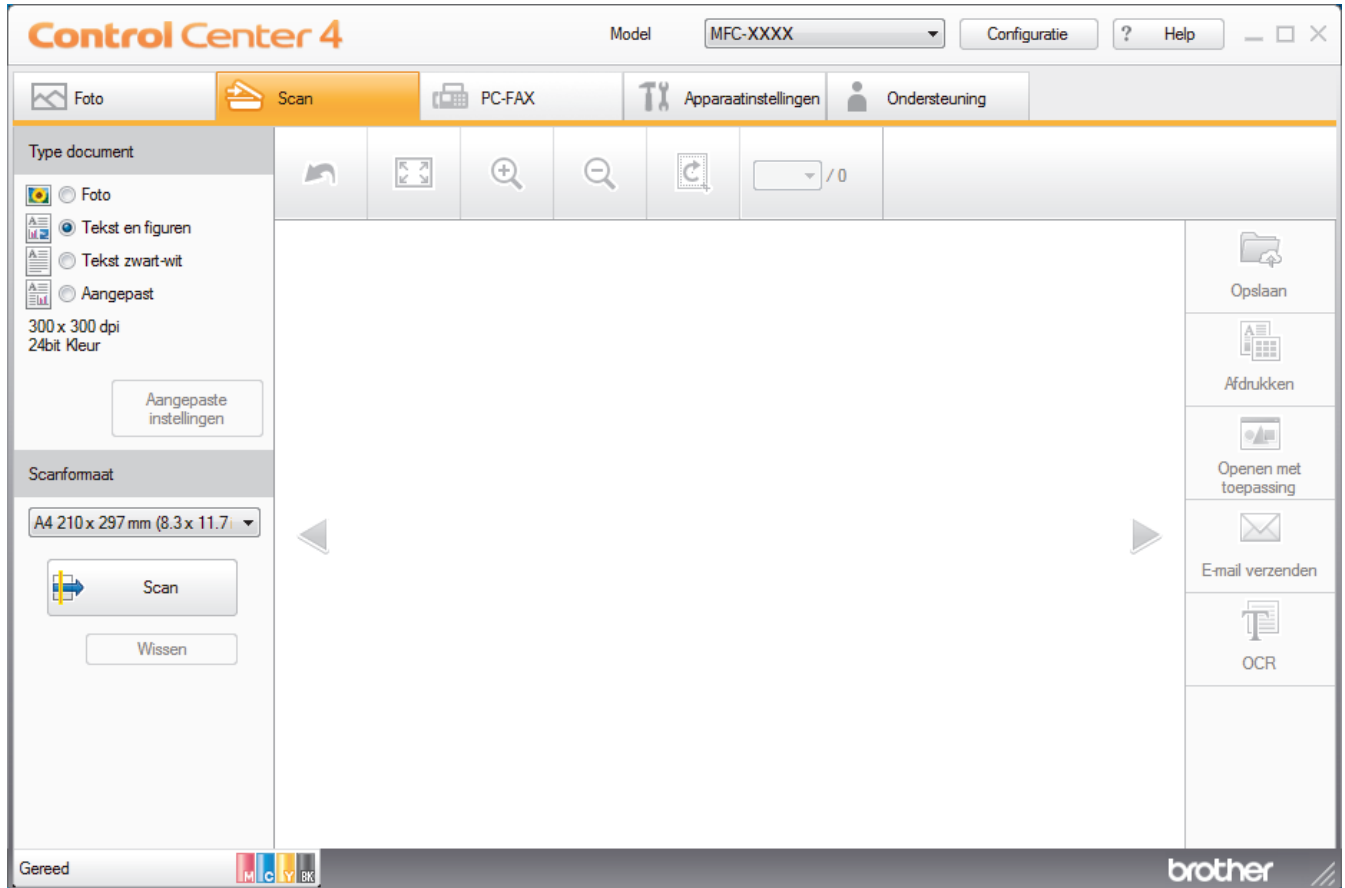

### Geavanceerde modus



### Startmodus

Met de Home-modus van ControlCenter4 krijgt u eenvoudig toegang tot de belangrijkste functies van uw apparaat.

- **Geavanceerde modus**

De geavanceerde modus van ControlCenter4 biedt u meer controle over de details van de machinefuncties en maakt het u mogelijk om ééndruk-scanacties aan te passen.

Om de bedieningsmodus te wijzigen:

1. Klik op het pictogram  (**ControlCenter4**) in de taakbalk en selecteer vervolgens **Open** .
2. Klik op de knop **Configuratie** en selecteer vervolgens **Modus selecteren**.
3. Het dialoogvenster om de modus te selecteren wordt weergegeven. Selecteer de optie **Startmodus** of **Geavanceerde modus**.

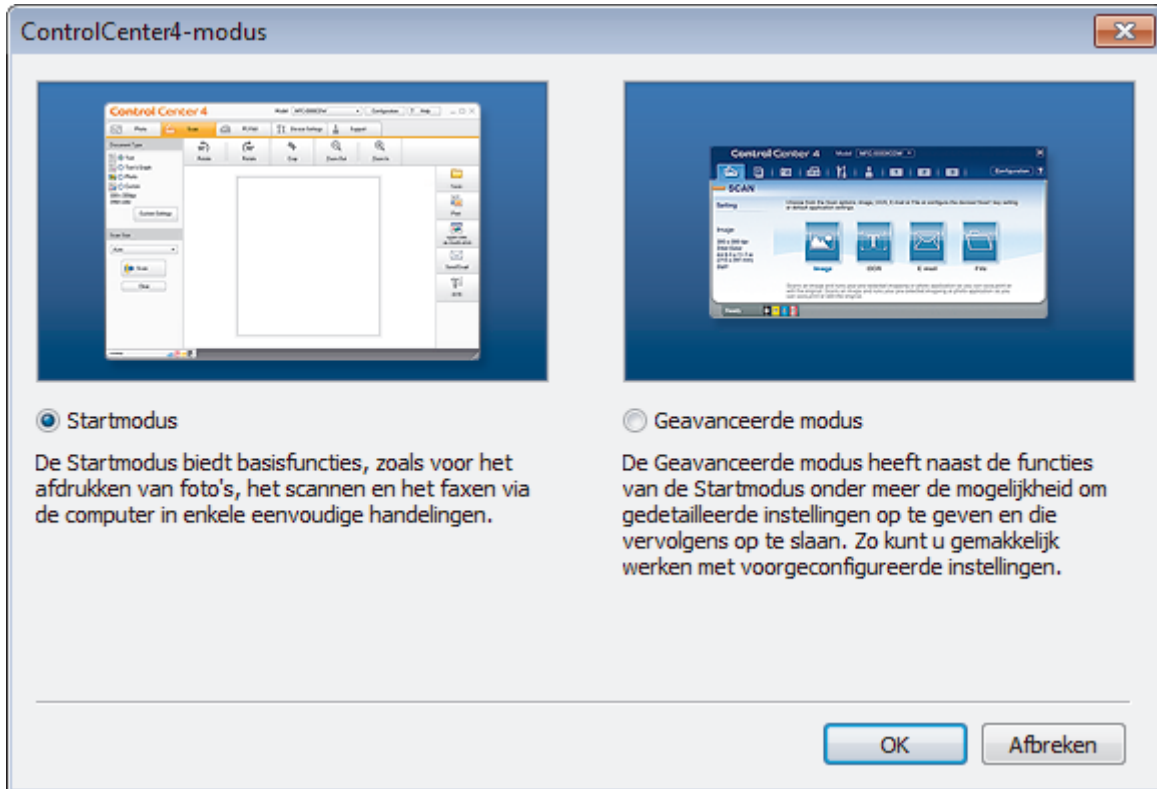

4. Klik op **OK**.



### **Verwante informatie**

- [ControlCenter4 \(Windows\)](#)

#### **Gerelateerde onderwerpen:**

- [Scan met de Startmodus van ControlCenter4 \(Windows\)](#)
- [Scan met de Geavanceerde modus van ControlCenter4 \(Windows\)](#)



## Scan met de Startmodus van ControlCenter4 (Windows)

Gebruik de Home-modus van ControlCenter4 om toegang te krijgen tot de belangrijkste functies van uw apparaat.

- [Scan met de Startmodus van ControlCenter4 \(Windows\)](#)
- [Sla gescande gegevens als PDF-bestand op naar een map met de Startmodus van ControlCenter4 \(Windows\)](#)
- [Scaninstellingen voor de Startmodus van ControlCenter4 \(Windows\)](#)
- [Wijzig de bedieningsmodus in ControlCenter4 \(Windows\)](#)

## Scan met de Geavanceerde modus van ControlCenter4 (Windows)

De geavanceerde modus van ControlCenter4 biedt u meer controle over de details van de machinefuncties en maakt het u mogelijk om ééndruk-scanacties aan te passen.

- [Scan foto's en grafische afbeeldingen met de Geavanceerde modus van ControlCenter4 \(Windows\)](#)
- [Gescande gegevens opslaan in een map als een PDF-bestand met de Geavanceerde modus van ControlCenter4 \(Windows\)](#)
- [Beide zijden van een ID-kaart scannen met de Geavanceerde modus van ControlCenter4 \(Windows\)](#)
- [Scannen naar een e-mailbijlage met de Geavanceerde modus van ControlCenter4 \(Windows\)](#)
- [Scan naar een bewerkbaar tekstbestand \(OCR\) met de Geavanceerde modus van ControlCenter4 \(Windows\)](#)
- [Scannen naar een Office-bestand met de Geavanceerde modus van ControlCenter4 \(Windows\)](#)
- [Scaninstellingen voor de Geavanceerde modus van ControlCenter4 \(Windows\)](#)
- [Wijzig de bedieningsmodus in ControlCenter4 \(Windows\)](#)

## Stel het Brother-apparaat in met ControlCenter4 (Windows)

Gerelateerde modellen: MFC-J491DW/MFC-J497DW/MFC-J890DW/MFC-J895DW

1. Klik op het pictogram  (ControlCenter4) in de taakbalk en klik vervolgens op **Open**.
2. Klik op het tabblad **Apparaatinstellingen**.
3. Klik op de knop **Remote Setup**.
4. Configureer de instellingen als nodig.

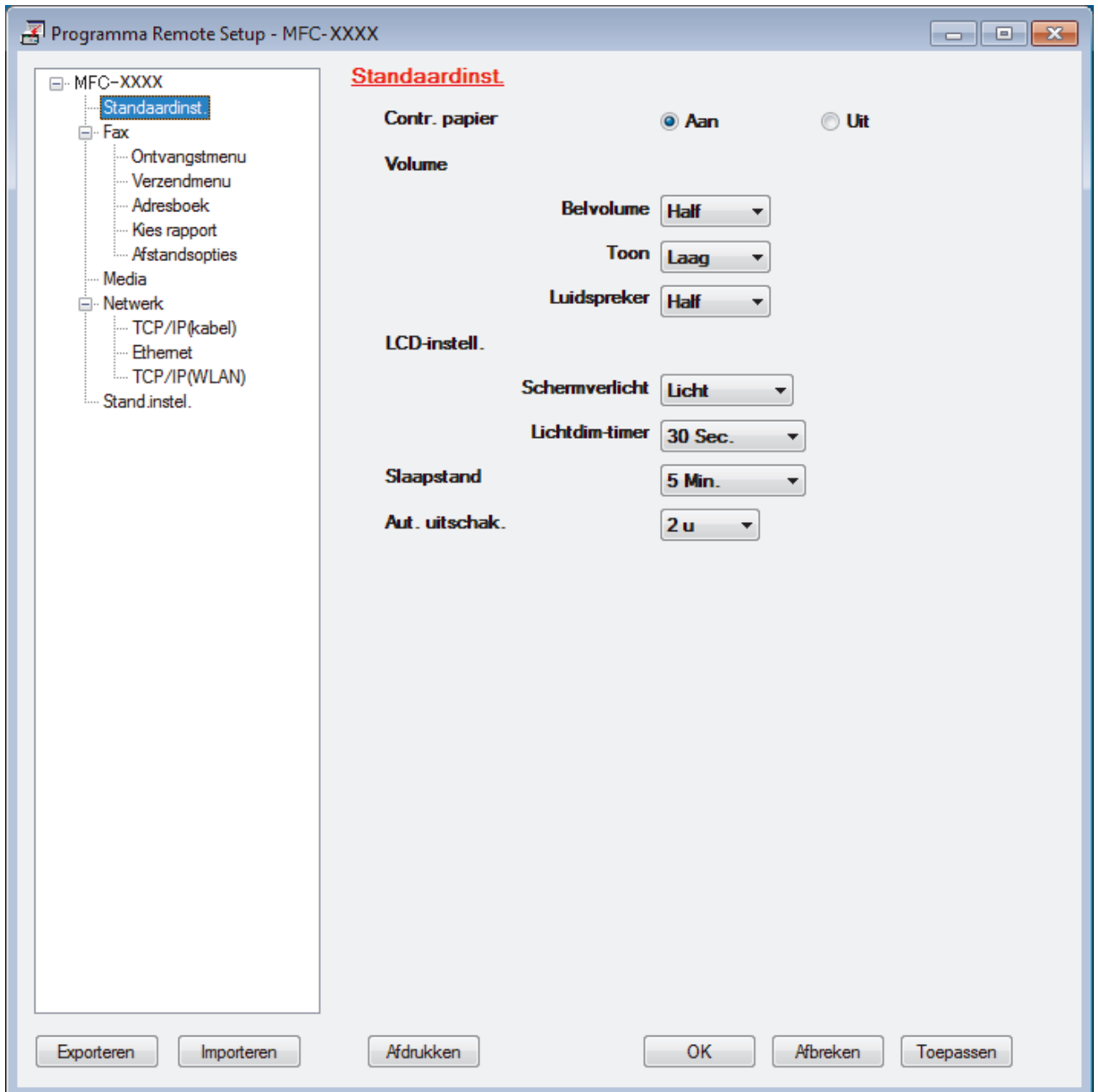

### Exporteren

Klik om de huidige configuratie-instellingen naar een bestand op te slaan.



Klik op **Exporteren** om uw adresboek of alle instellingen voor uw apparaat op te slaan.

---

### Importeren

Klik om een bestand te importeren en de instellingen te lezen.

### Afdrukken

Klik om de geselecteerde items op het apparaat af te drukken. U kunt de gegevens niet afdrukken tot deze naar het apparaat zijn geüpload. Klik op **Toepassen** om de nieuwe gegevens naar het apparaat te uploaden en klik vervolgens op **Afdrukken**.

### OK

Klik om het uploaden van gegevens naar het apparaat te starten en verlaat vervolgens het programma Remote Setup. Als een foutmelding verschijnt, bevestig dan dat uw gegevens correct zijn en klik vervolgens op **OK**.

### Afbreken

Klik om het programma Remote Setup te verlaten zonder gegevens naar het apparaat te uploaden.

### Toepassen

Klik om gegevens naar het apparaat te uploaden zonder het programma Remote Setup te verlaten.

5. Klik op **OK**.

- Als uw computer door een firewall is beschermd en u Remote Setup niet kunt gebruiken, moet u mogelijk de instellingen van de firewall configureren om communicatie via poortnummer 137 en 161 mogelijk te maken.
- Als u de Windows Firewall gebruikt en de software en drivers van Brother vanaf de installatieschijf hebt geïnstalleerd, zijn de benodigde firewall-instellingen al ingesteld.



### Verwante informatie

- [ControlCenter4 \(Windows\)](#)
  - [Remote Setup \(Windows\)](#)
-

## Maak een aangepast tabblad aan met de Geavanceerde modus van ControlCenter4 (Windows)

U kunt tot drie aangepaste tabbladen aanmaken, telkens met maximaal vijf aangepaste knoppen, met uw eigen voorkeursinstellingen.

Selecteer **Geavanceerde modus** als modusinstelling voor ControlCenter4.

1. Klik op het pictogram  (**ControlCenter4**) in de taakbalk en klik vervolgens op **Open**.
2. Klik op de knop **Configuratie** en selecteer vervolgens **Aangepast tabblad maken**.  
Er wordt een aangepast tabblad aangemaakt.
3. Om de naam van het aangepaste tabblad te wijzigen, klikt u met de rechtermuisknop op het aangepaste tabblad en selecteert u vervolgens **Naam aangepast tabblad wijzigen**.
4. Klik op de knop **Configuratie**, selecteer **Aangepaste knop maken** en selecteer vervolgens de knop die u wilt aanmaken.  
Het dialoogvenster voor instellingen verschijnt.
5. Tik de naam van de knop in en wijzig vervolgens indien nodig de instellingen. Klik op **OK**.

De instelopties verschillen afhankelijk van de knop die u selecteert.

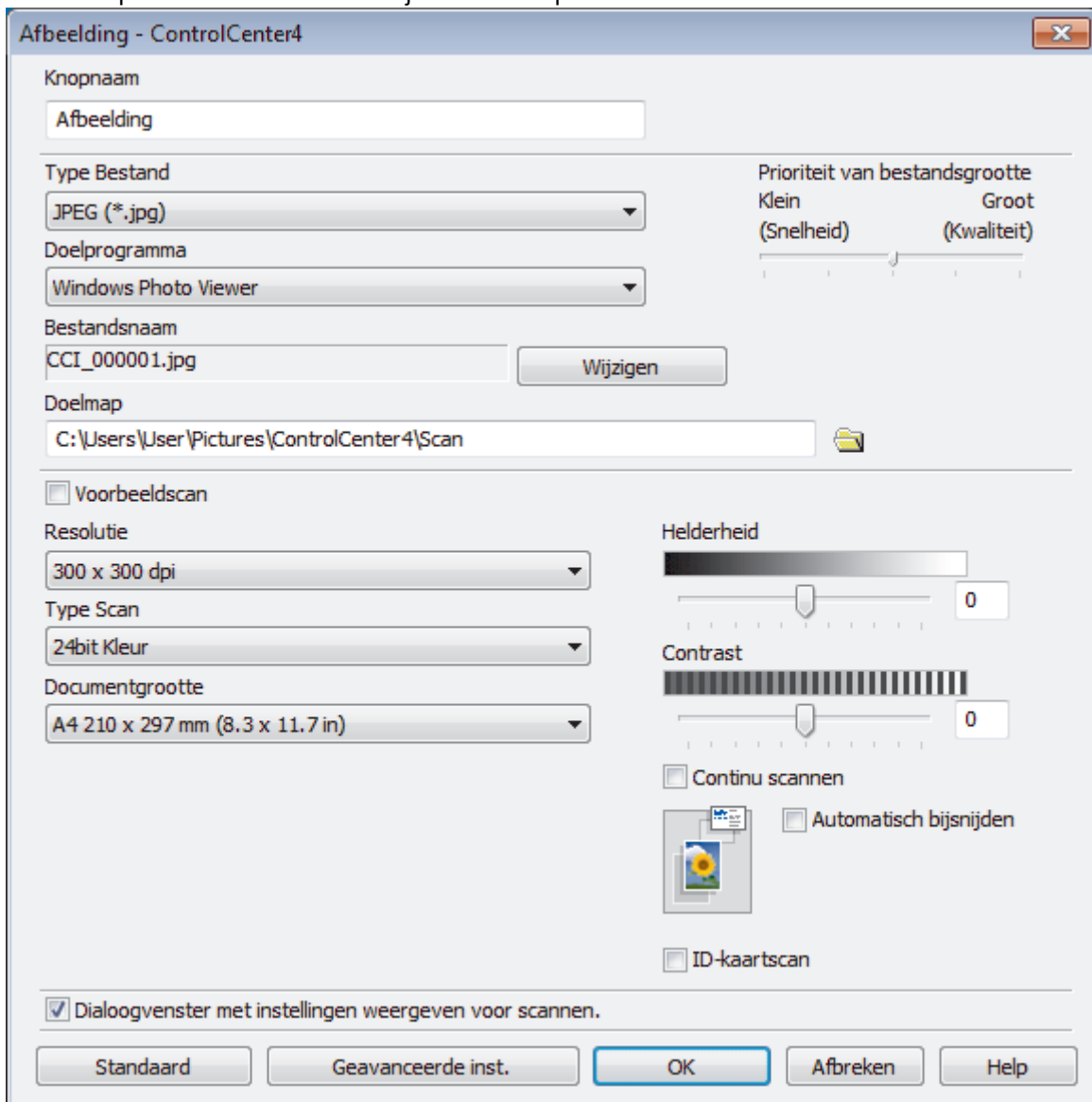



U kunt het aangemaakte tabblad, de knoppen of instellingen wijzigen of verwijderen. Klik op de knop **Configuratie** en volg vervolgens het menu.

---



### Verwante informatie

- [ControlCenter4 \(Windows\)](#)
-

## Brother iPrint&Scan voor Windows en Mac

- [Overzicht Brother iPrint&Scan](#)
- [Scannen met Brother iPrint&Scan \(Mac\)](#)

## Overzicht Brother iPrint&Scan

Gebruik Brother iPrint&Scan voor Windows en Mac om af te drukken vanaf uw computer.

Het volgende scherm is een voorbeeld van Brother iPrint&Scan voor Windows. Het werkelijke scherm kan er anders uitzien, afhankelijk van de versie van de toepassing.

- Voor Windows

Ga naar de pagina **Downloads** van uw model in het Brother Solutions Center via [support.brother.com](https://support.brother.com) om de meest recente versie te downloaden.

- Voor Mac

Download en installeer Brother iPrint&Scan via de App Store.

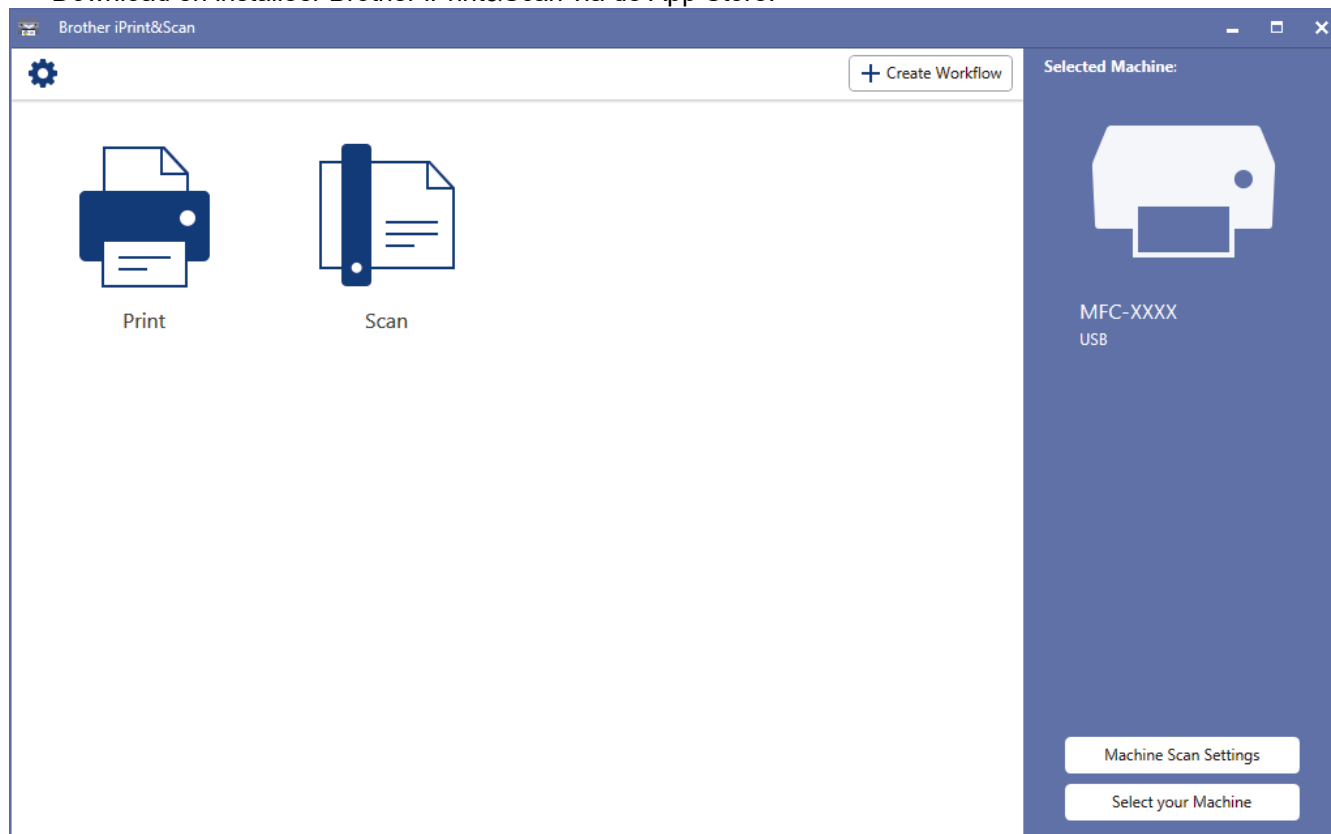

### Verwante informatie

- [Brother iPrint&Scan voor Windows en Mac](#)

#### Gerelateerde onderwerpen:

- [Brother iPrint&Scan voor mobiele apparaten](#)



## Problemen oplossen

Als u denkt dat er een probleem is met uw machine, controleert u eerst elk van de onderstaande items om het probleem te identificeren en volgt u de tips voor het oplossen van problemen.

U kunt de meeste problemen zelf oplossen. Indien u extra hulp nodig hebt, biedt het Brother Solutions Center u de meest recente **Veelgestelde vragen en probleemoplossing** tips voor het oplossen van problemen.

Bezoek ons op [support.brother.com](http://support.brother.com).

Klik op **Veelgestelde vragen en probleemoplossing** en zoek uw modelnaam.

Controleer eerst het volgende:

- Het netsnoer van de machine is correct aangesloten en de machine is ingeschakeld.
- Alle oranje beschermende onderdelen van de machine zijn verwijderd.
- De inktcartridges zijn op de juiste wijze geïnstalleerd.
- Het scannerdeksel en de klep ter verwijdering van vastgelopen papier zijn volledig gesloten.
- Het papier is op de juiste manier in de papierlade geplaatst.
- De interfacekabels zijn goed aangesloten op de machine en de computer, of de draadloze verbinding is zowel op de machine als uw computer ingesteld.
- (Voor netwerkmodellen) De toegangspoort (voor een draadloze verbinding), router of hub is ingeschakeld en de verbindingsknop knippert.
- Op het LCD-scherm van de machine worden meldingen weergegeven.

Als u met de controles het probleem niet hebt opgelost, identificeer dan het probleem en >> *Verwante informatie*



### Verwante informatie

- [Fout- en onderhoudsberichten](#)
- [Vastgelopen documenten](#)
- [Printer of papier vastgelopen](#)
- [Als u problemen hebt met de machine](#)
- [De gegevens van het apparaat controleren](#)
- [Uw apparaat resetten](#)

#### Gerelateerde onderwerpen:

- [Problemen met de papierverwerking en afdrukproblemen](#)
- [Telefoon- en faxproblemen](#)
- [Overige problemen](#)
- [Netwerkproblemen](#)
- [Problemen met Google Cloud Print](#)
- [Problemen met AirPrint](#)

## Fout- en onderhoudsberichten

Zoals bij alle geavanceerde kantoorproducten, kunnen fouten voorvallen en moeten verbruiksartikelen mogelijk worden vervangen. Als dit gebeurt, identificeert uw machine de fout of vereiste routineonderhoud en toont hij het geschikte bericht. De meest voorkomende fout- en onderhoudsberichten vindt u in de tabel.

De meeste meldingen over fouten en algemene onderhoudswerkzaamheden kunt u zelf afhandelen. Als u meer tips nodig hebt, gaat u naar de pagina van uw model **Veelgestelde vragen en probleemoplossing** in het Brother Solutions Center op [support.brother.com](http://support.brother.com).



- (MFC-J890DW/MFC-J895DW)

Als een foutmelding op het touchscreen verschijnt en uw Android™-apparaat de NFC-functie ondersteunt, houdt u het apparaat even tegen het NFC-symbool op het bedieningspaneel om het Brother Solutions Center te openen en door de laatste FAQ's (veelgestelde vragen) voor uw apparaat te bladeren. (Mogelijk worden hiervoor kosten in rekening gebracht door uw telefoonaanbieder.)

Controleer of de NFC-instellingen op uw Brother-machine en Android™-apparaat zijn ingeschakeld.

- Verwijzingen naar *Verwante informatie* vindt u onder aan deze pagina.

>> [DCP-J572DW/MFC-J491DW/MFC-J497DW](#)

>> [DCP-J772DW/DCP-J774DW/MFC-J890DW/MFC-J895DW](#)

### DCP-J572DW/MFC-J491DW/MFC-J497DW

Foutmelding	Oorzaak	Actie
Absorb. bijna vol	Het inktopvangbakje is bijna vol.	Het inktopvangbakje moet bijna worden vervangen. Neem contact op met de klantenservice van Brother of met uw lokale Brother-leverancier. <ul style="list-style-type: none"> <li>• Het inktopvangbakje vangt de kleine hoeveelheid inkt op die tijdens het reinigen van de printkop vrijkomt.</li> </ul>
Afgebroken (Verb. verbroken)	De andere persoon of de faxmachine van de andere persoon heeft de oproep beëindigd.	Probeer de fax opnieuw te verzenden of te ontvangen. Als oproepen geregeld onderbroken worden en u een VoIP-systeem (Voice over IP) gebruikt, kunt u proberen de compatibiliteit te wijzigen naar Basis (voor VoIP). >> <i>Verwante informatie: Storing op de telefoonlijn/VoIP</i>
Alleen BK afdr. (Alleen Z&W afdr.) Vervang inkt (Inkt vervangen)	Een of meer kleurencartridges zijn aan vervanging toe. U kunt nog ongeveer vier weken in zwart-wit afdrukken, afhankelijk van het aantal pagina's dat u afdrukt. Wanneer dit bericht op het LCD-scherm wordt weergegeven, werken de volgende functies als volgt: <ul style="list-style-type: none"> <li>• Afdrukken Als het mediatype is ingesteld op <b>Normaal papier</b> op het tabblad <b>Normaal en Grijstinten</b> is geselecteerd op het tabblad <b>Geavanceerd</b> van de printerdriver, kunt u het apparaat als zwart-witprinter gebruiken.</li> <li>• Kopiëren</li> </ul>	Vervang de inktcartridges. >> <i>Verwante informatie: De inktcartridges vervangen</i> Hoewel in de kolom Oorzaak opties worden weergegeven voor het gebruik van het apparaat nadat deze foutmelding verschijnt, kunt u het apparaat pas weer gebruiken nadat u de inktcartridge(s) onder de volgende voorwaarden hebt vervangen: <ul style="list-style-type: none"> <li>• Als u de stekker uit het stopcontact verwijdt of de inktcartridge verwijdt.</li> <li>• Als u de optie <b>Langzaam drogend papier</b> op de machine of in de printerdriver selecteert.</li> </ul>

Foutmelding	Oorzaak	Actie
	<p>Als de papiersoort is ingesteld op Normaal papier, kunt u kopieën in zwart-wit maken.</p> <ul style="list-style-type: none"> <li>• Faxen</li> </ul> <p>Als de papiersoort is ingesteld op Normaal papier, worden de faxen op het apparaat in zwart-wit ontvangen en afgedrukt.</p>	
Comm. fout	Er is een communicatiefout opgetreden wegens een slechte verbinding.	Verzend de fax nogmaals of sluit de machine aan op een andere telefoonlijn. Als het probleem nog niet verholpen is, neemt u contact op met het telefoonbedrijf en vraagt u of ze uw telefoonlijn willen controleren.
Documentstor. (Document nazien)	Het document is niet goed geplaatst of ingevoerd, of het document dat via de ADF is gescand, is te lang.	<p>Verwijder het vastgelopen document en druk vervolgens op <b>Stop/Eindigen (Stop/Exit)</b>. Plaats het document op de juiste wijze in de ADF (automatische documentinvoer).</p> <p>➤➤ <i>Verwante informatie: Documenten plaatsen in de automatische documentinvoer (ADF)</i></p> <p>➤➤ <i>Verwante informatie: Vastgelopen documenten</i></p>
Fout mediakaart	Er bevonden zich meerdere gegevensopslagapparaten in de machine toen deze werd ingeschakeld. De machine kan slechts één geheugenkaart of USB-flashstation tegelijk lezen.	Verwijder de geheugenkaart(en) of het USB-flashstation die u niet gebruikt.
Geen antw/Bezet	Het gebelde nummer antwoordt niet of is bezet.	Controleer het nummer en probeer het opnieuw.
Geen apparaat	Bij het configureren van het Wi-Fi Direct-netwerk vindt het Brother-apparaat uw mobiele apparaat niet.	<ul style="list-style-type: none"> <li>• Zorg ervoor dat de Wi-Fi Direct-modus geactiveerd is op het apparaat en op het mobiele apparaat.</li> <li>• Plaats het mobiele apparaat dichterbij uw Brother-apparaat.</li> <li>• Verplaats uw Brother-apparaat en het mobiele apparaat naar een ruimte zonder obstakels.</li> <li>• Als u het Wi-Fi Direct-netwerk handmatig configureert, dient u ervoor te zorgen dat u het correcte wachtwoord ingevoerd hebt.</li> <li>• Als uw mobiele apparaat over een configuratiepagina beschikt voor het verkrijgen van een IP-adres, dient u ervoor te zorgen dat het IP-adres van uw mobiele apparaat geconfigureerd werd via DHCP.</li> </ul>
Geen Beller ID	Er is geen overzicht van inkomende oproepen beschikbaar. Er zijn geen oproepen binnengekomen of u bent niet geabonneerd op de nummerweergavedienst van uw telefoonbedrijf.	<p>Neem contact op met uw telefoonbedrijf als u nummerweergave (Beller ID) wilt gebruiken.</p> <p>➤➤ <i>Verwante informatie: Nummerweergave</i></p>

Foutmelding	Oorzaak	Actie
Geen bestand	De geheugenkaart of het USB-flashstation in het mediastation bevat geen JPG-bestand.	Plaats de juiste geheugenkaart of het USB-flashstation opnieuw in de sleuf.
Geen contact	Het Brother-apparaat en uw mobiele apparaat kunnen niet communiceren tijdens de Wi-Fi Direct-netwerkconfiguratie.	<ul style="list-style-type: none"> <li>Plaats het mobiele apparaat dicht bij uw Brother-apparaat.</li> <li>Verplaats uw Brother-apparaat en het mobiele apparaat naar een ruimte zonder obstakels.</li> <li>Ga na of u de correcte pincode ingevoerd hebt als u de PIN-methode van WPS gebruikt.</li> </ul>
Geen inktcartridge (Geen inktpatroon)	Een van de inktcartridges is niet correct geïnstalleerd.	<p>Verwijder de nieuwe inktcartridge en plaats hem langzaam opnieuw tot deze stevig op zijn plaats klikt.</p> <p>➤➤ <i>Verwante informatie: De inktcartridges vervangen</i></p>
Geen papierinvoer	Er heeft zich papierstof opgehoopt op het oppervlak van de papierdoorvoerrollen.	<p>Maak de papierdoorvoerrollen schoon.</p> <p>➤➤ <i>Verwante informatie: De papierinvoerrollen schoonmaken</i></p>
Geheugen vol	Het geheugen van het apparaat is vol.	<p>Als een fax wordt verzonden of een kopieerbewerking wordt uitgevoerd:</p> <ul style="list-style-type: none"> <li>Druk op <b>Stop/Eindigen (Stop/Exit)</b> en wacht tot andere taken voltooid zijn. Probeer het vervolgens opnieuw.</li> <li>Druk op ► om <b>Deelafdruk</b> te selecteren en de pagina's die reeds gescand zijn te kopiëren.</li> <li>Druk de faxen in het geheugen af.</li> </ul> <p>➤➤ <i>Verwante informatie: Een fax in het geheugen van het apparaat afdrukken</i></p>
Het maximaal aantal apparaten is al verbonden via Wi-Fi Direct.	Het maximaal aantal mobiele apparaten is al aangesloten op het Wi-Fi Direct-netwerk wanneer het Brother-apparaat de groepseigenaar (G/E) is.	<p>Na het verbreken van de huidige verbinding tussen uw Brother-apparaat en een ander mobiel apparaat, probeert u de Wi-Fi Direct-instellingen opnieuw te configureren. U kunt de verbindingstatus controleren door het netwerkconfiguratierapport af te drukken.</p> <p>➤➤ <i>Verwante informatie: Het netwerkconfiguratierapport afdrukken</i></p>
Inkt bijna op	Een of meer inktcartridges zijn bijna aan vervanging toe. Als de verzendende machine de fax kan omzetten, wordt de kleurenfax door uw machine afgedrukt als een zwart-witfax.	<p>Bestel een nieuwe inktcartridge. U kunt doorgaan met afdrukken totdat <b>Vervang inkt (Inkt vervangen)</b> op het LCD-scherm wordt weergegeven.</p> <p>➤➤ <i>Verwante informatie: De inktcartridges vervangen</i></p> <ul style="list-style-type: none"> <li><b>U kunt zelfs nog scannen als het inktniveau laag is of de cartridge aan vervanging toe is.</b></li> </ul>
Inktabsorber vol	Het inktopvangbakje is vol. Voor optimale prestaties van uw Brother-machine moeten deze onderdelen regelmatig onderhouden en uiteindelijk vervangen worden. Omdat periodiek onderhoud voor deze onderdelen vereist is, valt vervanging van de onderdelen niet onder de garantie. Na hoeveel tijd deze artikelen	Het inktopvangbakje moet worden vervangen. Neem contact op met de klantenservice van Brother of uw plaatselijke Brother-servicecenter om een afspraak te maken voor een onderhoudsbeurt.

Foutmelding	Oorzaak	Actie
	<p>aan vervanging toe zijn, is afhankelijk van het aantal keren dat het inksysteem moet worden doorgespoten en gespoeld om het te reinigen. Tijdens de verschillende doorspuit- en spoelbewerkingen loopt er inkt in deze vakjes. Hoe vaak doorspuit- en spoelbewerkingen voor reinigingsdoeleinden worden uitgevoerd, is afhankelijk van verschillende omstandigheden. Als u de machine bijvoorbeeld vaak aan- en uitzet, worden er veel reinigingscycli uitgevoerd, omdat de machine bij inschakelen automatisch wordt gereinigd. Als u inkt van een andere leverancier gebruikt, resulterend in slechte afdrukkwaliteit, wordt er waarschijnlijk vaak gereinigd om de afdrukkwaliteit te verbeteren. Hoe vaker de machine moet worden gereinigd, hoe sneller de vakjes vol raken.</p> <p><b>Reparaties die voortvloeien uit het gebruik van verbruiksartikelen die niet van Brother afkomstig zijn, worden mogelijk niet gedekt door de vermelde productgarantie.</b></p>	
Kan inkt niet det.	Als u geen originele Brother-inkt gebruikt, is het mogelijk dat de machine de hoeveelheid inkt niet detecteert.	Vervang de cartridge door een originele Brother-inktcartridge. Als het probleem hiermee niet is verholpen, neemt u contact op met de klantenservice van Brother of uw Brother-leverancier.
Kan niet detect.	U hebt een nieuwe inktcartridge te snel geïnstalleerd en de machine heeft de cartridge niet gedetecteerd.	Verwijder de nieuwe inktcartridge en installeer hem langzaam opnieuw tot deze stevig op zijn plaats klikt.
	Een van de inktcartridges is niet correct geïnstalleerd.	»» <i>Verwante informatie: De inktcartridges vervangen</i>
	Een gebruikte cartridge is opnieuw geïnstalleerd.	Verwijder de gebruikte inktcartridge en plaats een nieuwe.
	Als u geen originele Brother-inkt gebruikt, is het mogelijk dat de machine de inktcartridge niet detecteert.	Vervang de cartridge door een originele Brother-inktcartridge. Als het probleem hiermee niet is verholpen, neemt u contact op met de klantenservice van Brother of uw Brother-leverancier.
	De inktcartridge moet worden vervangen.	Vervang de cartridge door een originele Brother-inktcartridge.
	Er zit een luchtbel in de nieuwe inktcartridge.	Draai de inktcartridge langzaam om zodat de inkttoevoermond naar beneden wijst en installeer de cartridge daarna opnieuw.
	Er is een inktcartridge voor het verkeerde Brother-model geïnstalleerd.	Controleer de modelnummers op de inktcartridges en installeer de juiste cartridges.
Klep is open.	Het scannerdeksel zit niet goed dicht.	Til het scannerdeksel op en sluit dit weer.
		Controleer of de USB-kabel of netwerkkabel (indien gebruikt) op de juiste manier in de kabelgoot ligt en achter uit het apparaat komt.
	Het deksel van de inktcartridge zit niet goed dicht.	Sluit het deksel van de inktcartridge (het moet vastklikken).

Foutmelding	Oorzaak	Actie
Lade niet gedetect.	De papierlade is niet goed ingebracht.	Duw de papierlade langzaam volledig in de machine.
	Er zit papier of een vreemd voorwerp in de machine waardoor de papierlade niet goed kan worden ingebracht.	Trek de papierlade uit de machine en verwijder het vastgelopen papier of het voorwerp. Als u het vastgelopen papier niet kunt vinden of verwijderen >> <i>Verwante informatie: Printer of papier vastgelopen</i>
Lade-instellingen	Dit bericht wordt weergegeven wanneer de instelling om het papier type en grootte te bevestigen is ingeschakeld.	Om dit bevestigingsbericht niet weer te geven, stelt u de instelling in op Uit. >> <i>Verwante informatie: De instelling voor het controleren van het papier wijzigen</i>
Media fout	De geheugenkaart is beschadigd, onjuist geformatteerd of er is een probleem met de geheugenkaart.	Verwijder de geheugenkaart uit het mediastation (sleuf) van de machine en formatteer deze.
		Steek de kaart weer goed in de sleuf terug om er zeker van te zijn dat de kaart zich in de juiste positie bevindt. Indien de fout niet is verholpen, controleert u het mediastation (de sleuf) van de machine door een andere geheugenkaart te plaatsen waarvan u weet dat deze werkt.
Media is vol.	De geheugenkaart of het USB-flashstation waarmee u werkt, bevat al 999 bestanden.	Uw machine kan alleen op uw geheugenkaart of USB-flashstation opslaan als zich hierop minder dan 999 bestanden bevinden. Verwijder ongebruikte bestanden en probeer het opnieuw.
	Op de geheugenkaart of het USB-flashstation waarvan u gebruikmaakt, is onvoldoende vrije ruimte beschikbaar om het document te scannen.	Verwijder bestanden die u niet gebruikt van de geheugenkaart of het USB-flashstation om ruimte vrij te maken en probeer het vervolgens opnieuw.
Meer gegevens	Er zitten nog afdrukgegevens in het geheugen van de machine.	Druk op <b>Stop/Eindigen (Stop/Exit)</b> . De machine annuleert de taak en verwijdert deze uit het geheugen. Probeer opnieuw te printen.
Niet geregistr. (Niet opgeslagen)	U hebt geprobeerd een snelkiesnummer te gebruiken dat niet in de machine is opgeslagen.	Configureer het snelkiesnummer.
Onjuiste cartridge	Het modelnummer van de inktcartridge is niet compatibel met uw machine.	Controleer of het cartridgemodelnummer voor uw machine geschikt is.
Onvoldoende faxgeh.	Het faxgeheugen is vol.	Druk de faxen in het geheugen af. >> <i>Verwante informatie: Een fax in het geheugen van het apparaat afdrukken</i>
Papier nazien	Het papier in het apparaat is op of het papier is niet juist in de papierlade geplaatst.	Ga op een van de volgende manieren te werk: <ul style="list-style-type: none"> <li>Plaats opnieuw papier in de papierlade en druk vervolgens op ►.</li> <li>Verwijder het papier uit de lade en plaats het vervolgens opnieuw. Druk daarna op ►.</li> </ul> >> <i>Verwante informatie: Papier plaatsen</i>
	(DCP-J572DW) Het papier is niet in het midden van de sleuf voor handmatige invoer geplaatst.	Verwijder het papier, plaats het opnieuw in het midden van de sleuf voor handmatige

Foutmelding	Oorzaak	Actie
		invoer en volg de instructies op het LCD-scherm. ►► <i>Verwante informatie: Papier plaatsen in de sleuf voor handmatige invoer</i>
	De klep ter verwijdering van vastgelopen papier is niet goed gesloten.	Controleer of de klep ter verwijdering van vastgelopen papier aan beide zijden goed is gesloten. ►► <i>Verwante informatie: Printer of papier vastgelopen</i>
	Er heeft zich papierstof opgehoopt op het oppervlak van de papierdoorvoerrollen.	Maak de papierdoorvoerrollen schoon. ►► <i>Verwante informatie: De papierinvoerrollen schoonmaken</i>
Papierform. onjuist	De papierformaatinstelling komt niet overeen met het formaat van het papier in de lade. <b>-OF-</b> U hebt de papiergeleiders in de lade niet ingesteld op het gebruikte papierformaat.	<ol style="list-style-type: none"> <li>1. Controleer of het papierformaat dat u op het LCD-scherm van het apparaat hebt gekozen overeenkomt met het papierformaat in de lade.              ►► <i>Verwante informatie: Het papierformaat en de papiersoort wijzigen</i></li> <li>2. Zorg ervoor dat u het papier in de staande afdrukrichting plaatst door de papiergeleiders bij de aanduidingen voor het gewenste papierformaat te plaatsen.              ►► <i>Verwante informatie: Papier plaatsen</i></li> <li>3. Druk op ► nadat u het formaat en de richting van het papier hebt gecontroleerd.</li> </ol>
		Bij afdrukken vanaf de computer moet u ervoor zorgen dat het in de printerdriver gekozen papierformaat overeenkomt met het formaat van het papier in de lade. ►► <i>Verwante informatie: Afdrukinstellingen (Windows) of Afdrukopties (Mac)</i>
Reinigen onmog. XX Opstartprobleem XX Print onmogelijk XX	De machine heeft een mechanisch probleem. <b>-OF-</b> Er bevindt zich in de machine een voorwerp dat er niet hoort, zoals een paperclip of een stuk afgescheurd papier.	Open het scannerdeksel en verwijder eventuele vreemde voorwerpen en papiersnippers uit het binnenste van de machine. Als het probleem hiermee niet is verholpen, haalt u de stekker van de machine uit het stopcontact en steekt u deze na enkele minuten weer in het stopcontact. ►► <i>Verwante informatie: Papier is binnen en aan de voorkant van het apparaat vastgelopen (Storing A binnen/vooraan)</i> Als u de ontvangen faxen niet kunt afdrukken, brengt u de faxen naar een ander faxapparaat of uw computer over voordat u het apparaat uitschakelt, zodat u geen belangrijke berichten verliest. Haal de stekker van het apparaat vervolgens uit het stopcontact en steek deze na een paar minuten weer in het stopcontact. ►► <i>Verwante informatie: Uw faxen of faxjournaalrapport overbrengen</i>

Foutmelding	Oorzaak	Actie
Scan onmogelijk XX	De machine heeft een mechanisch probleem.	Haal de stekker van de machine uit het stopcontact en steek deze na een paar minuten weer in het stopcontact.  Als u de ontvangen faxen niet kunt afdrukken, brengt u de faxen naar een ander faxapparaat of uw computer over voordat u het apparaat uitschakelt, zodat u geen belangrijke berichten verliest. Haal de stekker van het apparaat vervolgens uit het stopcontact en steek deze na een paar minuten weer in het stopcontact.  ➤➤ <i>Verwante informatie: Uw faxen of faxjournaalrapport overbrengen</i>
Stor. A binnen/voor (Storing A binnen/vooraan)  Opnieuw storing A (Herhaal storing A)	Het papier is vastgelopen in het apparaat. (DCP-J572DW)  <ul style="list-style-type: none"> <li>• Er is meer dan één vel papier in de sleuf voor handmatige invoer geplaatst.</li> <li>• Er is een volgend vel papier in de sleuf voor handmatige invoer geplaatst voordat u het papier plaatst op het LCD-scherm werd weergegeven.</li> </ul>	Verwijder het vastgelopen papier.  ➤➤ <i>Verwante informatie: Papier is binnen en aan de voorkant van het apparaat vastgelopen (Storing A binnen/vooraan)</i>  Controleer of de papiergeleiders voor de lengte op het juiste papierformaat zijn afgesteld.  (DCP-J572DW) Plaats nooit meer dan één vel tegelijk in de sleuf voor handmatige invoer. Wacht tot u het papier plaatst op het LCD-scherm wordt weergegeven voordat u het volgende vel papier in de sleuf voor handmatige invoer plaatst.
Storing B voor (Storing B vooraan)  Weer storing B voor	Het papier is vastgelopen in het apparaat.	Verwijder het vastgelopen papier.  ➤➤ <i>Verwante informatie: Papier is voor in het apparaat vastgelopen (Storing B vooraan)</i>  Controleer of de papiergeleiders voor de lengte op het juiste papierformaat zijn afgesteld.
Storing C achter (Storing C achteraan)	Het papier is vastgelopen in het apparaat.	Verwijder het vastgelopen papier.  ➤➤ <i>Verwante informatie: Papier is achter in het apparaat vastgelopen (Storing C achteraan)</i>  Controleer of de papiergeleiders op het juiste papierformaat zijn afgesteld.
	Er heeft zich papierstof opgehoopt op het oppervlak van de papierdoorvoerrollen.	Maak de papierdoorvoerrollen schoon.  ➤➤ <i>Verwante informatie: De papierinvoerrollen schoonmaken</i>
Temperatuur hoog	De kamertemperatuur is te hoog.	Verlaag de temperatuur in de ruimte en laat de machine vervolgens afkoelen tot kamertemperatuur. Probeer het opnieuw als de machine is afgekoeld.
Temperatuur laag	De kamertemperatuur is te laag.	Zodra de kamer warmer is, geeft u de machine de tijd om tot kamertemperatuur op te warmen. Probeer opnieuw wanneer de machine is opgewarmd.
Verbindingsfout	Andere apparaten proberen tegelijk verbinding te maken met het Wi-Fi Direct-netwerk.	Zorg ervoor dat er geen andere apparaten verbinding proberen te maken met het Wi-Fi Direct-netwerk en probeer de Wi-Fi Direct-instellingen opnieuw te configureren.



Foutmelding	Oorzaak	Actie
Verkeerde kleur inkt	Er is een inktcartridge op de verkeerde positie geïnstalleerd.	Controleer welke inktcartridges niet op de plek van de juiste kleur zijn geïnstalleerd en plaats deze in de correcte positie.
Vervang inkt (Inkt vervangen)	Een of meer inktcartridges zijn aan vervanging toe. De machine stopt alle printbewerkingen. Als er geheugenruimte is, worden zwart-witfaxen in het geheugen opgeslagen. Als de verzendende machine de fax kan omzetten, wordt de kleurenfax als een zwart-witfax in het geheugen opgeslagen.	Vervang de inktcartridges. ►► <i>Verwante informatie: De inktcartridges vervangen</i> <ul style="list-style-type: none"> <li>U kunt zelfs nog scannen als het inktniveau laag is of de cartridge aan vervanging toe is.</li> </ul>

## DCP-J772DW/DCP-J774DW/MFC-J890DW/MFC-J895DW

Foutmelding	Oorzaak	Actie
Aanraakscherm init. mislukt	Het touchscreen werd aangeraakt voordat het inschakelen was voltooid.	Zorg ervoor dat niets het touchscreen raakt of erop steunt, vooral wanneer u de machine inschakelt.
	Mogelijk is er vuil aanwezig tussen de onderste rand van het touchscreen en het kader eromheen.	Steek een stuk stevig papier tussen het onderste deel van het touchscreen en het frame en schuif het stuk papier heen en weer om het vuil te verwijderen.
Afgebroken (Verb. verbroken)	De andere persoon of de faxmachine van de andere persoon heeft de oproep beëindigd.	Probeer de fax opnieuw te verzenden of te ontvangen. Als oproepen geregeld onderbroken worden en u een VoIP-systeem (Voice over IP) gebruikt, kunt u proberen de compatibiliteit te wijzigen naar Basis (voor VoIP). ►► <i>Verwante informatie: Storing op de telefoonlijn/VoIP</i>
Alleen afdruk 1-zijdig zwart-wit Vervang inkt. (Inkt vervangen.)	Een of meer kleurencartridges zijn aan vervanging toe. U kunt nog ongeveer vier weken in zwart-wit afdrukken, afhankelijk van het aantal pagina's dat u afdrukt. Wanneer dit bericht op het touchscreen wordt weergegeven, werken de volgende functies als volgt: <ul style="list-style-type: none"> <li>Afdrukken              Als het mediatype is ingesteld op <b>Normaal papier</b> op het tabblad <b>Normaal</b> en <b>Grijstinten</b> is geselecteerd op het tabblad <b>Geavanceerd</b> van de printerdriver, kunt u de machine als zwart-witprinter gebruiken.</li> <li>Kopiëren              Als de papiersoort is ingesteld op <b>Normaal papier</b>, kunt u kopieën in zwart-wit maken.</li> <li>Faxen              Als de papiersoort is ingesteld op <b>Normaal papier</b>, worden de faxen op de machine in zwart-wit ontvangen en afgedrukt.</li> </ul>	Vervang de inktcartridges. ►► <i>Verwante informatie: De inktcartridges vervangen</i> Hoewel in de kolom Oorzaak opties worden weergegeven voor het gebruik van de machine nadat deze foutmelding verschijnt, kunt u de machine mogelijk pas weer gebruiken nadat u de inktcartridge(s) onder de volgende voorwaarden hebt vervangen: <ul style="list-style-type: none"> <li>Als u de stekker uit het stopcontact verwijdert of de inktcartridge verwijdert.</li> <li>Als u de optie <b>Langzaam drogend papier</b> op de machine of in de printerdriver selecteert.</li> </ul>

Foutmelding	Oorzaak	Actie
Communicatiefout	Er is een communicatiefout opgetreden wegens een slechte verbinding.	Verzend de fax nogmaals of sluit de machine aan op een andere telefoonlijn. Als het probleem nog niet verholpen is, neemt u contact op met het telefoonbedrijf en vraagt u of ze uw telefoonlijn willen controleren.
Document vast/te lang	Het document is niet goed geplaatst of ingevoerd, of het document dat via de ADF is gescand, is te lang.	Verwijder het vastgelopen document en druk vervolgens op  . Plaats het document op de juiste wijze in de ADF (automatische documentinvoer). <b>&gt;&gt; Verwante informatie: Documenten plaatsen in de automatische documentinvoer (ADF)</b> <b>&gt;&gt; Verwante informatie: Vastgelopen documenten</b>
Fout mediakaart	Er bevonden zich meerdere gegevensopslagapparaten in de machine toen deze werd ingeschakeld. De machine kan slechts één geheugenkaart of USB-flashstation tegelijk lezen.	Verwijder de geheugenkaart(en) of het USB-flashstation die u niet gebruikt.
Geen antw/Bezet	Het gebelde nummer antwoordt niet of is bezet.	Controleer het nummer en probeer het opnieuw.
Geen apparaat	Bij het configureren van het Wi-Fi Direct-netwerk vindt het Brother-apparaat uw mobiele apparaat niet.	<ul style="list-style-type: none"> <li>• Zorg ervoor dat de Wi-Fi Direct-modus geactiveerd is op het apparaat en op het mobiele apparaat.</li> <li>• Plaats het mobiele apparaat dichterbij uw Brother-apparaat.</li> <li>• Verplaats uw Brother-apparaat en het mobiele apparaat naar een ruimte zonder obstakels.</li> <li>• Als u het Wi-Fi Direct-netwerk handmatig configureert, dient u ervoor te zorgen dat u het correcte wachtwoord ingevoerd hebt.</li> <li>• Als uw mobiele apparaat over een configuratiepagina beschikt voor het verkrijgen van een IP-adres, dient u ervoor te zorgen dat het IP-adres van uw mobiele apparaat geconfigureerd werd via DHCP.</li> </ul>
Geen Beller ID	Er is geen overzicht van inkomende oproepen beschikbaar. Er zijn geen oproepen binnengekomen of u bent niet geabonneerd op de nummerweergavedienst van uw telefoonbedrijf.	Neem contact op met uw telefoonbedrijf als u nummerweergave (Beller ID) wilt gebruiken. <b>&gt;&gt; Verwante informatie: Nummerweergave</b>
Geen bestand	De geheugenkaart of het USB-flashstation in het mediastation bevat geen JPG-bestand.	Plaats de juiste geheugenkaart of het USB-flashstation opnieuw in de sleuf.
Geen contact	Het Brother-apparaat en uw mobiele apparaat kunnen niet communiceren tijdens de Wi-Fi Direct-netwerkconfiguratie.	<ul style="list-style-type: none"> <li>• Plaats het mobiele apparaat dichterbij uw Brother-apparaat.</li> <li>• Verplaats uw Brother-apparaat en het mobiele apparaat naar een ruimte zonder obstakels.</li> <li>• Ga na of u de correcte pincode ingevoerd hebt als u de PIN-methode van WPS gebruikt.</li> </ul>

Foutmelding	Oorzaak	Actie
Geen inktcartridge (Geen inktpatroon)	Een van de inktcartridges is niet correct geïnstalleerd.	Verwijder de nieuwe inktcartridge en plaats hem langzaam opnieuw tot deze stevig op zijn plaats klikt. <b>&gt;&gt; Verwante informatie: De inktcartridges vervangen</b>
Geheugen vol	Het geheugen van de machine is vol.	Als een fax wordt verzonden of een kopieerbewerking wordt uitgevoerd: <ul style="list-style-type: none"> <li>• Druk op  of Stoppen of Sluiten, wacht tot de andere bewerkingen zijn voltooid en probeer het vervolgens opnieuw.</li> <li>• Druk op Deelafdruk om de tot dan toe gescande pagina's te kopiëren.</li> <li>• Wis de gegevens in het geheugen. Om extra geheugen vrij te maken, kunt u de functie voor ontvangen in het geheugen uitschakelen. <b>&gt;&gt; Verwante informatie: Ontvangst in geheugen uitschakelen</b></li> <li>• Hiermee drukt u faxen af die in het geheugen zijn opgeslagen. <b>&gt;&gt; Verwante informatie: Een fax in het geheugen van het apparaat afdrukken</b></li> </ul>
Herhaaldelijk geen papierinvoer (Herhaaldelijk Lade nazien)	Er heeft zich papierstof opgehoopt op het oppervlak van de papierdoorvoerrollen.	Maak de papierdoorvoerrollen schoon. <b>&gt;&gt; Verwante informatie: De papierinvoerrollen schoonmaken</b>
Het maximaal aantal apparaten is al verbonden via Wi-Fi Direct.	Het maximaal aantal mobiele apparaten is al aangesloten op het Wi-Fi Direct-netwerk wanneer het Brother-apparaat de groepseigenaar (G/E) is.	Na het verbreken van de huidige verbinding tussen uw Brother-apparaat en een ander mobiel apparaat, probeert u de Wi-Fi Direct-instellingen opnieuw te configureren. U kunt de verbindingstatus controleren door het netwerkconfiguratie rapport af te drukken. <b>&gt;&gt; Verwante informatie: Het netwerkconfiguratie rapport afdrukken</b>
Hub is Onbruikbaar.	Een hub of een USB-flashstation met een hub is aangesloten op de USB Direct Interface.	Hubs, inclusief USB-flashstations met een ingebouwde hub, worden niet ondersteund. Ontkoppel het apparaat van de USB Direct Interface.
Inkt bijna op	Een of meer inktcartridges zijn bijna aan vervanging toe. Als de verzendende machine de fax kan omzetten, wordt de kleurenfax door uw machine afgedrukt als een zwart-witfax.	Bestel een nieuwe inktcartridge. U kunt doorgaan met afdrukken totdat Vervang inkt wordt weergegeven op het touchscreen. <b>&gt;&gt; Verwante informatie: De inktcartridges vervangen</b> <ul style="list-style-type: none"> <li>• <b>U kunt zelfs nog scannen als het inktniveau laag is of de cartridge aan vervanging toe is.</b></li> </ul>
Inktabsorb. bijna vol (Inkabsorb. bijna vol)	Het inktopvangbakje is bijna vol.	Het inktopvangbakje moet bijna worden vervangen. Neem contact op met de klantenservice van Brother of met uw lokale Brother-leverancier.

Foutmelding	Oorzaak	Actie
		<ul style="list-style-type: none"> <li>Het inktopvangbakje vangt de kleine hoeveelheid inkt op die tijdens het reinigen van de printkop vrijkomt.</li> </ul>
Inktabsorbeerstukken vol (Inktabsorbtiekussentje vol)	<p>Het inktopvangbakje is vol. Voor optimale prestaties van uw Brother-machine moeten deze onderdelen regelmatig onderhouden en uiteindelijk vervangen worden. Omdat periodiek onderhoud voor deze onderdelen vereist is, valt vervanging van de onderdelen niet onder de garantie. Na hoeveel tijd deze artikelen aan vervanging toe zijn, is afhankelijk van het aantal keren dat het inksysteem moet worden doorgespoten en gespoeld om het te reinigen. Tijdens de verschillende doorspuit- en spoelbewerkingen loopt er inkt in deze vakjes. Hoe vaak doorspuit- en spoelbewerkingen voor reinigingsdoeleinden worden uitgevoerd, is afhankelijk van verschillende omstandigheden. Als u de machine bijvoorbeeld vaak aan- en uitzet, worden er veel reinigingscycli uitgevoerd, omdat de machine bij inschakelen automatisch wordt gereinigd. Als u inkt van een andere leverancier gebruikt, resulterend in slechte afdrukkwaliteit, wordt er waarschijnlijk vaak gereinigd om de afdrukkwaliteit te verbeteren. Hoe vaker de machine moet worden gereinigd, hoe sneller de vakjes vol raken.</p> <p><b>Reparaties die voortvloeien uit het gebruik van verbruiksartikelen die niet van Brother afkomstig zijn, worden mogelijk niet gedekt door de vermelde productgarantie.</b></p>	Het inktopvangbakje moet worden vervangen. Neem contact op met de klantenservice van Brother of uw plaatselijke Brother-servicecenter om een afspraak te maken voor een onderhoudsbeurt.
Kan inktvolume niet detecteren	Als u geen originele Brother-inkt gebruikt, is het mogelijk dat de machine de hoeveelheid inkt niet detecteert.	Vervang de cartridge door een originele Brother-inktcartridge. Als het probleem hiermee niet is verholpen, neemt u contact op met de klantenservice van Brother of uw Brother-leverancier.
Kan niet detect.	U hebt een nieuwe inktcartridge te snel geïnstalleerd en de machine heeft de cartridge niet gedetecteerd.	Verwijder de nieuwe inktcartridge en installeer hem langzaam opnieuw tot deze stevig op zijn plaats klikt.
	Een van de inktcartridges is niet correct geïnstalleerd.	>> <i>Verwante informatie: De inktcartridges vervangen</i>
	Een gebruikte cartridge is opnieuw geïnstalleerd.	Verwijder de gebruikte inktcartridge en plaats een nieuwe.
	Als u geen originele Brother-inkt gebruikt, is het mogelijk dat de machine de inktcartridge niet detecteert.	Vervang de cartridge door een originele Brother-inktcartridge. Als het probleem hiermee niet is verholpen, neemt u contact op met de klantenservice van Brother of uw Brother-leverancier.
	De inktcartridge moet worden vervangen.	Vervang de cartridge door een originele Brother-inktcartridge.
	Er is een inktcartridge voor het verkeerde Brother-model geïnstalleerd.	Controleer de modelnummers op de inktcartridges en installeer de juiste cartridges.

Foutmelding	Oorzaak	Actie
Klep is open. (Deksel is open.)	Het scannerdeksel zit niet goed dicht.	Til het scannerdeksel op en sluit dit weer. Controleer of het telefoonsnoer en de interfacekabel (indien gebruikt) op de juiste manier in de kabelgoot liggen en achter uit het apparaat komen.
	Het deksel van de inktcartridge zit niet goed dicht.	Sluit het deksel van de inktcartridge (het moet vastklikken).
Lade-instellingen	Dit bericht wordt weergegeven wanneer de instelling om het papertype en grootte te bevestigen is ingeschakeld.	Om dit bevestigingsbericht niet weer te geven, stelt u de instelling in op Uit. ➤➤ <i>Verwante informatie: De instelling voor het controleren van het papier wijzigen</i>
Media fout	De geheugenkaart is beschadigd, onjuist geformatteerd of er is een probleem met de geheugenkaart.	Verwijder de geheugenkaart uit het mediastation (sleuf) van de machine en formatteer deze.
		Steek de kaart weer goed in de sleuf terug om er zeker van te zijn dat de kaart zich in de juiste positie bevindt. Indien de fout niet is verholpen, controleert u het mediastation (de sleuf) van de machine door een andere geheugenkaart te plaatsen waarvan u weet dat deze werkt.
Media is vol.	De geheugenkaart of het USB-flashstation waarmee u werkt, bevat al 999 bestanden.	Uw machine kan alleen op uw geheugenkaart of USB-flashstation opslaan als zich hierop minder dan 999 bestanden bevinden. Verwijder ongebruikte bestanden en probeer het opnieuw.
	Op de geheugenkaart of het USB-flashstation waarvan u gebruikmaakt, is onvoldoende vrije ruimte beschikbaar om het document te scannen.	Verwijder bestanden die u niet gebruikt van de geheugenkaart of het USB-flashstation om ruimte vrij te maken en probeer het vervolgens opnieuw.
Onbruikb. app. Apparaat loskoppelen van frontconnector en machine uit- en weer aanzetten (Koppel apparaat los van frontconnector en zet de machine uit en vervolgens aan)	Op de USB Direct Interface is een defect apparaat aangesloten.	Ontkoppel het apparaat van de USB Direct Interface en druk op  om de machine uit en dan weer in te schakelen.
Onbruikb. app. Koppel het USB-apparaat los. (Koppel USB-apparaat los.)	Een USB-apparaat of een USB-flashstation dat niet wordt ondersteund, is aangesloten op de USB Direct Interface.	Ontkoppel het apparaat van de USB Direct Interface. Schakel de machine uit en vervolgens weer in.
Onjuiste cartridge	Het modelnummer van de inktcartridge is niet compatibel met uw machine.	Controleer of het cartridgemodelnummer voor uw machine geschikt is.
Onvoldoende faxgeh.	Het faxgeheugen is vol.	Ga op een van de volgende manieren te werk: <ul style="list-style-type: none"> <li>• Wis de gegevens in het geheugen. Om extra geheugen vrij te maken, kunt u de functie voor ontvangen in het geheugen uitschakelen. ➤➤ <i>Verwante informatie: Ontvangst in geheugen uitschakelen</i></li> <li>• Druk de faxen in het geheugen af.</li> </ul>

Foutmelding	Oorzaak	Actie
		<p>➤➤ <i>Verwante informatie: Een fax in het geheugen van het apparaat afdrukken</i></p>
Papier nazien (Geen pap. Ingev.)	<p>Het papier in de machine is op of het papier is niet juist in de papierlade geplaatst.</p>	<p>Ga op een van de volgende manieren te werk:</p> <ul style="list-style-type: none"> <li>• Plaats opnieuw papier in de lade en volg de instructies op het LCD-scherm.</li> <li>• Verwijder het papier uit de lade, plaats het vervolgens opnieuw en volg de instructies op het LCD-scherm.</li> </ul> <p>➤➤ <i>Verwante informatie: Papier plaatsen</i></p>
	<p>Het papier is niet in het midden van de sleuf voor handmatige invoer geplaatst.</p>	<p>Verwijder het papier, plaats het opnieuw in het midden van de sleuf voor handmatige invoer en volg de instructies op het LCD-scherm.</p> <p>➤➤ <i>Verwante informatie: Papier plaatsen in de sleuf voor handmatige invoer</i></p>
	<p>De klep ter verwijdering van vastgelopen papier is niet goed gesloten.</p>	<p>Controleer of de klep ter verwijdering van vastgelopen papier aan beide zijden goed is gesloten.</p> <p>➤➤ <i>Verwante informatie: Printer of papier vastgelopen</i></p>
	<p>Er heeft zich papierstof opgehoopt op het oppervlak van de papierdoorvoerrollen.</p>	<p>Maak de papierdoorvoerrollen schoon.</p> <p>➤➤ <i>Verwante informatie: De papierinvoerrollen schoonmaken</i></p>
Papierform. onjuist	<p>De papierformaatinstelling komt niet overeen met het formaat van het papier in de lade.</p> <p><b>-OF-</b></p> <p>U hebt de papiergeleiders in de lade niet ingesteld op het gebruikte papierformaat.</p>	<ol style="list-style-type: none"> <li>1. Controleer of het papierformaat dat u op het LCD-scherm van de machine hebt geselecteerd overeenkomt met het papierformaat in de lade. ➤➤ <i>Verwante informatie: Het papierformaat en de papersoort wijzigen</i></li> <li>2. Controleer of u het papier in de juiste richting hebt ingevoerd en de papiergeleiders op het juiste papierformaat hebt ingesteld. ➤➤ <i>Verwante informatie: Papier plaatsen</i></li> <li>3. Volg de instructies op het LCD-scherm nadat u het formaat en de richting van het papier hebt gecontroleerd.</li> </ol> <p>Bij afdrukken vanaf de computer moet u ervoor zorgen dat het in de printerdriver gekozen papierformaat overeenkomt met het formaat van het papier in de lade.</p> <p>➤➤ <i>Verwante informatie: Afdrukinstellingen (Windows) of Afdrukopties (Mac)</i></p>
Papierlade niet gedetecteerd	<p>De papierlade is niet goed ingebracht.</p>	<p>Duw de papierlade langzaam volledig in de machine.</p>
	<p>Er zit papier of een vreemd voorwerp in de machine waardoor de papierlade niet goed kan worden ingebracht.</p>	<p>Trek de papierlade uit de machine en verwijder het vastgelopen papier of het voorwerp. Als u het vastgelopen papier niet kunt vinden of verwijderen ➤➤ <i>Verwante informatie: Printer of papier vastgelopen</i></p>

Foutmelding	Oorzaak	Actie
Reinigen onmog. XX Initialiseren onmogelijk XX Print onmogelijk XX	De machine heeft een mechanisch probleem. <b>-OF-</b> Er bevindt zich in de machine een voorwerp dat er niet hoort, zoals een paperclip of een stuk afgescheurd papier.	Open het scannerdeksel en verwijder eventuele vreemde voorwerpen en papiersnippers uit het binnenste van de machine. Als het probleem hiermee niet is verholpen, haalt u de stekker van de machine uit het stopcontact en steekt u deze na enkele minuten weer in het stopcontact. <b>»» Verwante informatie: Papier is binnen en aan de voorkant van het apparaat vastgelopen (Storing A binnen/vooraan)</b> (MFC-J890DW/MFC-J895DW) Als u ontvangen faxen niet kunt afdrucken, brengt u ze over naar een ander faxapparaat of naar uw computer. <b>»» Verwante informatie: Uw faxen of faxjournaalrapport overbrengen</b>
Rest. gegevens in geheugen	Er zitten nog afdrukgegevens in het geheugen van de machine.	Druk op  . De machine annuleert de taak en verwijdert deze uit het geheugen. Probeer opnieuw te printen.
Scan onmogelijk XX	De machine heeft een mechanisch probleem.	Haal de stekker van de machine uit het stopcontact en steek deze na een paar minuten weer in het stopcontact. (MFC-J890DW/MFC-J895DW) Als u ontvangen faxen niet kunt afdrucken, brengt u ze over naar een ander faxapparaat of naar uw computer. <b>»» Verwante informatie: Uw faxen of faxjournaalrapport overbrengen</b>
Stor. A binnen/voor (Storing A binnen/vooraan) Opnieuw storing A binnen/voor (Herhaal storing A binnen/vooraan)	Het papier is vastgelopen in de machine.	Verwijder het vastgelopen papier. <b>»» Verwante informatie: Papier is binnen en aan de voorkant van het apparaat vastgelopen (Storing A binnen/vooraan)</b> Controleer of de papiergeleiders op het juiste papierformaat zijn afgesteld.
	Er is meer dan één vel papier in de sleuf voor handmatige invoer geplaatst. <b>-OF-</b> Er is een volgend vel papier in de sleuf voor handmatige invoer geplaatst voordat Waar u het papier plaatst op het touchscreen werd weergegeven.	Plaats nooit meer dan één vel tegelijk in de sleuf voor handmatige invoer. Wacht tot Waar u het papier plaatst op het touchscreen wordt weergegeven voordat u het volgende vel papier in de sleuf voor handmatige invoer plaatst. Verwijder het vastgelopen papier. <b>»» Verwante informatie: Papier is binnen en aan de voorkant van het apparaat vastgelopen (Storing A binnen/vooraan)</b>
Storing B voor (Storing B vooraan) Opnieuw storing B voor (Herhaal storing B vooraan)	Het papier is vastgelopen in de machine.	Verwijder het vastgelopen papier. <b>»» Verwante informatie: Papier is voor in het apparaat vastgelopen (Storing B vooraan)</b> Controleer of de papiergeleiders op het juiste papierformaat zijn afgesteld.
Storing C achter (Storing C achteraan)	Het papier is vastgelopen in de machine.	Verwijder het vastgelopen papier. <b>»» Verwante informatie: Papier is achter in het apparaat vastgelopen (Storing C achteraan)</b>

Foutmelding	Oorzaak	Actie
		Controleer of de papiergeleiders op het juiste papierformaat zijn afgesteld.
	Er heeft zich papierstof opgehoopt op het oppervlak van de papierdoorvoerrollen.	Maak de papierdoorvoerrollen schoon. <b>»» Verwante informatie: De papierinvoerrollen schoonmaken</b>
Temperatuur hoog	De kamertemperatuur is te hoog.	Verlaag de temperatuur in de ruimte en laat de machine vervolgens afkoelen tot kamertemperatuur. Probeer het opnieuw als de machine is afgekoeld.
Temperatuur laag	De kamertemperatuur is te laag.	Zodra de kamer warmer is, geeft u de machine de tijd om tot kamertemperatuur op te warmen. Probeer opnieuw wanneer de machine is opgewarmd.
Verbindingsfout	Andere apparaten proberen tegelijk verbinding te maken met het Wi-Fi Direct-netwerk.	Zorg ervoor dat er geen andere apparaten verbinding proberen te maken met het Wi-Fi Direct-netwerk en probeer de Wi-Fi Direct-instellingen opnieuw te configureren.
Verkeerde kleur inkt	Er is een inktcartridge op de verkeerde positie geïnstalleerd.	Controleer welke inktcartridges niet op de plek van de juiste kleur zijn geïnstalleerd en plaats deze in de correcte positie.
Vervang inkt	Een of meer inktcartridges zijn aan vervanging toe. De machine stopt alle printbewerkingen. Als er geheugenruimte is, worden zwart-witfaxen in het geheugen opgeslagen. Als de verzendende machine de fax kan omzetten, wordt de kleurenfax als een zwart-witfax in het geheugen opgeslagen.	Vervang de inktcartridges. <b>»» Verwante informatie: De inktcartridges vervangen</b> <ul style="list-style-type: none"> <li>• U kunt zelfs nog scannen als het inkniveau laag is of de cartridge aan vervanging toe is.</li> </ul>



## Verwante informatie

- [Problemen oplossen](#)
  - [Uw faxen of faxjournaalrapport overbrengen](#)
  - [Foutmeldingen bij het gebruik van de functie Brother Web Connect](#)

### Gerelateerde onderwerpen:

- [Overzicht van het touchscreen-LCD](#)
- [Het netwerkconfiguratie rapport afdrukken](#)
- [De inktcartridges vervangen](#)
- [De instelling voor het controleren van het papier wijzigen](#)
- [Storing op de telefoonlijn/VoIP](#)
- [Documenten in de ADF \(automatische documentinvoer\) plaatsen](#)
- [Vastgelopen documenten](#)
- [Nummerweergave](#)
- [Papier plaatsen](#)
- [Papier plaatsen in de sleuf voor handmatige invoer](#)
- [Printer of papier vastgelopen](#)
- [De papierinvoerrollen schoonmaken](#)
- [Ontvangst in geheugen uitschakelen](#)
- [Een fax in het geheugen van het apparaat afdrukken](#)
- [Het papierformaat en de papiersoort wijzigen](#)
- [Afdrukinstellingen \(Windows\)](#)



- 
- Afdrukopties (Mac)
  - Papier is binnen en aan de voorkant van het apparaat vastgelopen (Storing A binnen/vooraan)
  - Papier is voor in het apparaat vastgelopen (Storing B vooraan)
  - Papier is achter in het apparaat vastgelopen (Storing C achteraan)
  - Problemen met de papierverwerking en afdrukproblemen
-

## Uw faxen of faxjournaalrapport overbrengen

Gerelateerde modellen: MFC-J491DW/MFC-J497DW/MFC-J890DW/MFC-J895DW

Als de LCD het volgende toont:

- [Reinigen onmog. XX]
- [Initialiseren onmogelijk XX]
- [Print onmogelijk XX]
- [Scan onmogelijk XX]

We bevelen dat u uw faxen naar een andere faxmachine of naar uw computer overbrengt.

>> *Verwante informatie: Faxen overbrengen naar een andere faxmachine*

>> *Verwante informatie: Faxen overbrengen naar uw computer*

U kunt het faxjournaalrapport ook overbrengen om te zien of er faxen zijn die u moet overbrengen.

>> *Verwante informatie: Het faxjournaalrapport overbrengen naar een andere faxmachine*



### Verwante informatie

- [Fout- en onderhoudsberichten](#)
  - [Faxen overbrengen naar een andere faxmachine](#)
  - [Faxen overbrengen naar uw computer](#)
  - [Het faxjournaalrapport overbrengen naar een andere faxmachine](#)

#### Gerelateerde onderwerpen:

- [Gebruik PC-Fax Ontvangen om ontvangen faxen over te brengen naar uw computer \(alleen Windows\)](#)
- [De netwerkinstellingen terugzetten naar de fabrieksinstellingen](#)
- [Uw apparaat resetten](#)
- [Overzicht van de resetfuncties](#)

## Faxen overbrengen naar een andere faxmachine

Gerelateerde modellen: MFC-J491DW/MFC-J497DW/MFC-J890DW/MFC-J895DW

U kunt de faxoverdrachtmodus alleen activeren als uw stations-ID is ingesteld.

>> [MFC-J491DW/MFC-J497DW](#)

>> [MFC-J890DW/MFC-J895DW](#)

### MFC-J491DW/MFC-J497DW

1. Druk op **Stop/Eindigen (Stop/Exit)** om de fout tijdelijk te onderbreken.
2. Druk op **Instellingen (Settings)**.
3. Druk op **▲** of **▼** om het volgende te selecteren:
  - a. Selecteer [Service]. Druk op **OK**.
  - b. Selecteer [Dataoverdracht]. Druk op **OK**.
  - c. Selecteer [Fax overdracht (Faxoverdracht)]. Druk op **OK**.
4. Voer een van de volgende stappen uit:
  - Als [Geen dataopslag] op het LCD-scherm wordt weergegeven, zijn er geen faxen meer in het geheugen van het apparaat.  
Druk op **▶** en vervolgens op **Stop/Eindigen (Stop/Exit)**.
  - Voer het faxnummer in waarnaar de faxen moeten worden doorgestuurd.
5. Druk op **Mono Start**.

### MFC-J890DW/MFC-J895DW

1. Druk op  om de fout tijdelijk te onderbreken.
2. Druk op  [Instell.] > [Alle instell.] > [Service] > [Dataoverdracht] > [Fax overdracht (Faxoverdracht)].
3. Ga op een van de volgende manieren te werk:
  - Als op het touchscreen [Geen dataopslag] wordt weergegeven, zijn er geen faxen meer in het geheugen van het apparaat.  
Druk op [Sluiten] en vervolgens op .
  - Voer het faxnummer in waarnaar de faxen moeten worden doorgestuurd.
4. Druk op [Fax start].

### Verwante informatie

- [Uw faxen of faxjournaalrapport overbrengen](#)

#### Gerelateerde onderwerpen:

- [Uw stations-ID instellen](#)

## Faxen overbrengen naar uw computer

Gerelateerde modellen: MFC-J491DW/MFC-J497DW/MFC-J890DW/MFC-J895DW

U kunt de faxen van het geheugen van uw machine overbrengen naar uw computer.

>> [MFC-J491DW/MFC-J497DW](#)

>> [MFC-J890DW/MFC-J895DW](#)

### MFC-J491DW/MFC-J497DW

1. Druk op **Stop/Eindigen (Stop/Exit)** om de fout tijdelijk te onderbreken.
2. Controleer of de Brother-software en -drivers op uw computer zijn geïnstalleerd en schakel vervolgens **PC-FAX Ontvangen** op uw computer in. Ga op een van de volgende manieren te werk:

- Windows 7

Selecteer **Alle programma's > Brother > Brother Utilities** in het menu  (**Starten**).

Klik op de vervolgkeuzelijst en selecteer uw modelnaam (indien nog niet gedaan). Klik in de linkernavigatiebalk op **PC-FAX** en klik vervolgens op **Ontvangen**.

- Windows 8 en Windows 10

Klik op  (**Brother Utilities**) en vervolgens op de vervolgkeuzelijst en selecteer uw modelnaam (indien nog niet geselecteerd). Klik in de linkernavigatiebalk op **PC-FAX** en klik vervolgens op **Ontvangen**.

3. Lees en bevestig de instructies op uw computer.

Faxen in het geheugen van het apparaat worden automatisch naar uw computer verzonden.



#### Wanneer faxen in het geheugen naar uw computer worden verzonden:

Zorg ervoor dat u [PC-Fax ontv.] op het apparaat hebt ingesteld.

Druk op ▲ of ▼ om [Backup Print: Aan] of [Backup Print: Uit] te selecteren. Druk op **OK**.

Als er zich faxen in het geheugen van het apparaat bevinden wanneer u PC-Fax Ontvangen instelt, wordt u via het LCD-scherm gevraagd of u de faxen naar uw computer wilt overbrengen.

Druk op ► om alle faxen in het geheugen naar uw computer over te brengen.

### MFC-J890DW/MFC-J895DW

1. Druk op  om de fout tijdelijk te onderbreken.
2. Controleer of de Brother-software en drivers op uw computer zijn geïnstalleerd en schakel vervolgens **PC-FAX Ontvangen** op uw computer in. Ga op een van de volgende manieren te werk:

- Windows 7

Selecteer **Alle programma's > Brother > Brother Utilities** in het menu  (**Starten**).

Klik op de vervolgkeuzelijst en selecteer uw modelnaam (indien nog niet gedaan). Klik in de linkernavigatiebalk op **PC-FAX** en klik vervolgens op **Ontvangen**.

- Windows 8 en Windows 10

Klik op  (**Brother Utilities**), klik vervolgens op de vervolgkeuzelijst en selecteer uw modelnaam (indien nog niet geselecteerd). Klik in de linkernavigatiebalk op **PC-FAX** en klik vervolgens op **Ontvangen**.

3. Lees en bevestig de instructies op uw computer.

Faxen in het geheugen van het apparaat worden automatisch naar uw computer verzonden.



---

**Wanneer faxen in het geheugen naar uw computer worden verzonden:**

Zorg ervoor dat u [PC-Fax ontv.] op het apparaat hebt ingesteld.

Als er zich faxen in het geheugen van het apparaat bevinden wanneer u PC-Fax Ontvangen instelt, wordt u via het touchscreen gevraagd of u de faxen naar uw computer wilt overbrengen.

Als Faxvoorbeeld is uitgeschakeld, wordt u gevraagd of u reservekopieën wilt afdrukken.

Druk op [Ja] om alle faxen in het geheugen naar uw computer over te brengen.

---

**Verwante informatie**

- [Uw faxen of faxjournaalrapport overbrengen](#)

**Gerelateerde onderwerpen:**

- [Gebruik PC-Fax Ontvangen om ontvangen faxen over te brengen naar uw computer \(alleen Windows\)](#)
-

## Het faxjournaalrapport overbrengen naar een andere faxmachine

Gerelateerde modellen: MFC-J491DW/MFC-J497DW/MFC-J890DW/MFC-J895DW

Als u uw stations-ID niet hebt ingesteld, kunt u niet naar faxoverbrengmodus schakelen.



>> [MFC-J491DW/MFC-J497DW](#)

>> [MFC-J890DW/MFC-J895DW](#)

### MFC-J491DW/MFC-J497DW

1. Druk op **Stop/Eindigen (Stop/Exit)** om de fout tijdelijk te onderbreken.
2. Druk op **Instellingen (Settings)**.
3. Druk op ▲ of ▼ om het volgende te selecteren:
  - a. Selecteer [Service]. Druk op **OK**.
  - b. Selecteer [Dataoverdracht]. Druk op **OK**.
  - c. Selecteer [Rapporttransfer]. Druk op **OK**.
4. Voer het faxnummer in waarnaar het faxjournaal moet worden doorgestuurd.
5. Druk op **Mono Start**.

### MFC-J890DW/MFC-J895DW

1. Druk op  om de fout tijdelijk te onderbreken.
2. Druk op  [Instell.] > [Alle instell.] > [Service] > [Dataoverdracht] > [Rapporttransfer].
3. Voer het faxnummer in waarnaar het faxjournaal moet worden doorgestuurd.
4. Druk op [Fax start].

### Verwante informatie

- [Uw faxen of faxjournaalrapport overbrengen](#)

#### Gerelateerde onderwerpen:

- [Uw stations-ID instellen](#)

## Foutmeldingen bij het gebruik van de functie Brother Web Connect

Uw Brother-apparaat geeft een foutmelding weer als er zich een fout voordoet. De meest voorkomende foutmeldingen vindt u in het volgende schema.

U kunt de meeste fouten zelf oplossen. Als u meer tips nodig hebt, gaat u naar de pagina van uw model **Veelgestelde vragen en probleemoplossing** in het Brother Solutions Center op [support.brother.com](http://support.brother.com).

### Verbindingsfout

Foutmeldingen	Oorzaak	Handelwijze
(DCP-J572DW/MFC-J491DW/ MFC-J497DW) Verbindingsfout 02 Netwerk is niet verbonden. Controleer of apparaat is verbonden met het netwerk. (DCP-J772DW/DCP-J774DW/ MFC-J890DW/MFC-J895DW) Verbindingsfout 02 Netwerk is niet verbonden. Controleer of apparaat is verbonden met het netwerk.	Het apparaat is niet met een netwerk verbonden.	<ul style="list-style-type: none"><li>Controleer of de netwerkverbinding in orde is.</li><li>Als de optie <b>Web of Apps</b> kort na het inschakelen van de machine is ingedrukt, is er mogelijk nog geen netwerkverbinding tot stand gebracht. Wacht even en probeer het opnieuw.</li></ul>
(DCP-J572DW/MFC-J491DW/ MFC-J497DW) Verbindingsfout 03 Verbinding met server mislukt. Controleer netwerkinst. (DCP-J772DW/DCP-J774DW/ MFC-J890DW/MFC-J895DW) Verbindingsfout 03 Verbinding met server mislukt. Controleer de netwerkinstellingen.	<ul style="list-style-type: none"><li>De netwerk- of serverinstellingen zijn incorrect.</li><li>Er is een probleem met het netwerk of de server.</li></ul>	<ul style="list-style-type: none"><li>Controleer of de netwerkinstellingen juist zijn of wacht even en probeer het later nogmaals.</li><li>Als de optie <b>Web of Apps</b> kort na het inschakelen van de machine is ingedrukt, is er mogelijk nog geen netwerkverbinding tot stand gebracht. Wacht even en probeer het opnieuw.</li></ul>
(DCP-J572DW/MFC-J491DW/ MFC-J497DW) Verbindingsfout 07 Verbinding met server mislukt. Stel juiste datum/ tijd in. (DCP-J772DW/DCP-J774DW/ MFC-J890DW/MFC-J895DW) Verbindingsfout 07 Verbinding met server mislukt. Stel juiste datum/ tijd in.	De instellingen voor datum en tijd zijn incorrect.	Geef de juiste instellingen voor datum en tijd op. Houd er rekening mee dat de fabrieksinstellingen van datum en tijd mogelijk zijn hersteld als het netsnoer van het apparaat is ontkoppeld.

## Verificatiefout

Foutmeldingen	Oorzaak	Handelwijze
Verificatiefout 01 Onjuiste pincode. Voer de juiste pincode in.	De door u ingevoerde pincode om toegang te krijgen tot de account, is onjuist. De pincode is het viercijferige nummer dat u hebt ingevoerd toen u de account voor het apparaat registreerde.	Voer de juiste pincode in.
Verificatiefout 02 Id onjuist of verlopen, of deze tijdelijke id is al in gebruik. Voer de juiste id in of vraag een nieuwe tijdelijke id aan. Tijdelijke id blijft 24 uur geldig.	U hebt een onjuiste tijdelijke id ingevoerd.  De tijdelijke ID die u hebt ingevoerd, is verlopen. Een tijdelijke ID blijft 24 uur geldig.	Voer de juiste tijdelijke id in.  Vraag opnieuw toegang aan voor Brother Web Connect en gebruik de nieuwe tijdelijke id die u vervolgens ontvangt om de account voor het apparaat te registreren.
Verificatiefout 03 Schermnaam is al geregistreerd. Gebruik een andere schermnaam.	De naam die u als schermnaam hebt ingevoerd, is al geregistreerd door een andere gebruiker van de service.	Geef een andere schermnaam op.

## Serverfout

Foutmeldingen	Oorzaak	Handelwijze
Serverfout 01 Verificatie mislukt. Ga als volgt te werk: 1. Ga naar <a href="http://bwc.brother.com">http://bwc.brother.com</a> om een nieuwe tijdelijke ID aan te vragen. 2. Druk op 'OK' en voer in het volgende scherm uw tijdelijke ID in.	De verificatiegegevens van het apparaat (die nodig zijn om de service op te roepen) zijn verlopen of ongeldig.	Vraag opnieuw toegang aan voor Brother Web Connect om een nieuw tijdelijk id aan te vragen, en gebruik het nieuwe id om de account te registreren bij het apparaat.
Serverfout 03 Uploaden mislukt. Niet-ondersteund bestand of beschadigde gegevens. Controleer gegevens.	Het bestand dat u wilt uploaden, kan een van de volgende problemen hebben: <ul style="list-style-type: none"> <li>Het bestand overschrijdt een van de limieten van de service, bijvoorbeeld voor het aantal pixels of de bestandsgrootte.</li> <li>Het bestandstype wordt niet ondersteund.</li> <li>Het bestand is beschadigd.</li> </ul>	Het bestand kan niet worden gebruikt: <ul style="list-style-type: none"> <li>Controleer de beperkingen voor formaat of indeling van de service.</li> <li>Sla het bestand op als een ander type bestand.</li> <li>Zorg, indien mogelijk, voor een nieuwe, niet beschadigde versie van het bestand.</li> </ul>
Serverfout 13 Dienst tijdelijk niet beschikbaar. Probeer het later opnieuw.	Er is een probleem waardoor de service momenteel niet kan worden gebruikt.	Wacht even en probeer het opnieuw. Wanneer de melding opnieuw wordt weergegeven, start u de service via een computer om te controleren of deze al dan niet beschikbaar is.

## Snelkoppelingsfout

Foutmeldingen	Oorzaak	Handelwijze
Snelkoppelingsfout 02 Account is ongeldig. Registreer het account en de snelkoppeling opnieuw na het verwijderen van deze snelkoppeling.	De snelkoppeling kan niet worden gebruikt, omdat de account na het opslaan van de snelkoppeling is verwijderd.	Verwijder de snelkoppeling en registreer de account én de snelkoppeling opnieuw.





## Verwante informatie

- [Fout- en onderhoudsberichten](#)

## Vastgelopen documenten

Gerelateerde modellen: MFC-J491DW/MFC-J497DW/MFC-J890DW/MFC-J895DW

- Een document is aan de bovenzijde van de ADF vastgelopen
- Het document is in de ADF vastgelopen
- Papiersnippers die in de ADF (automatische documentinvoer) zijn vastgelopen verwijderen
- Fout- en onderhoudsberichten

## Een document is aan de bovenzijde van de ADF vastgelopen

Gerelateerde modellen: MFC-J491DW/MFC-J497DW/MFC-J890DW/MFC-J895DW

1. Verwijder al het papier dat niet is vastgelopen uit de ADF.
2. Open het ADF-deksel.
3. Verwijder het vastgelopen document door het omhoog te trekken.

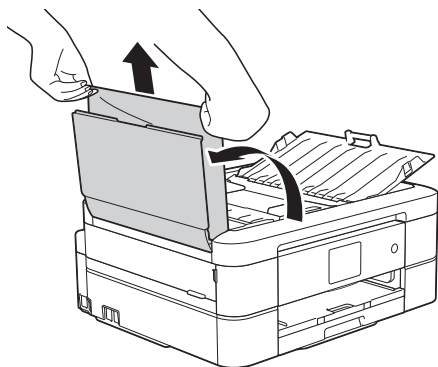

4. Sluit het ADF-deksel.
5. Druk op **Stop/Eindigen (Stop/Exit)** of .

### BELANGRIJK

Sluit de ADF-klep zorgvuldig door er op het midden op te drukken, om toekomstige papierstoringen te voorkomen.



### Verwante informatie

- [Vastgelopen documenten](#)

## Het document is in de ADF vastgelopen

Gerelateerde modellen: MFC-J491DW/MFC-J497DW/MFC-J890DW/MFC-J895DW

1. Verwijder al het papier dat niet is vastgelopen uit de ADF.
2. Til het documentdeksel op.
3. Trek het vastgelopen document naar links eruit.

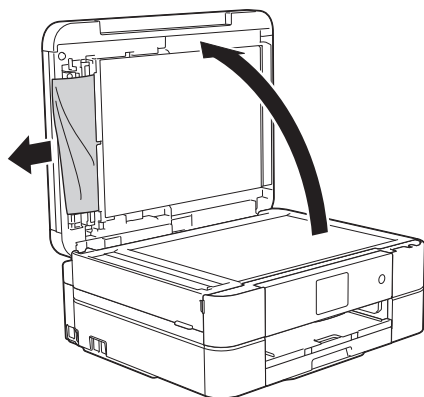

4. Sluit het documentdeksel.
5. Druk op **Stop/Eindigen (Stop/Exit)** of .

### BELANGRIJK

Sluit de ADF-klep zorgvuldig door er op het midden op te drukken, om toekomstige papierstoringen te voorkomen.

### ✓ Verwante informatie

- [Vastgelopen documenten](#)

## Papiersnippers die in de ADF (automatische documentinvoer) zijn vastgelopen verwijderen

Gerelateerde modellen: MFC-J491DW/MFC-J497DW/MFC-J890DW/MFC-J895DW

1. Til het documentdeksel op.
2. Steek een stuk stevig papier, bijvoorbeeld een briefkaart, in de ADF om kleine stukjes papier los te duwen.

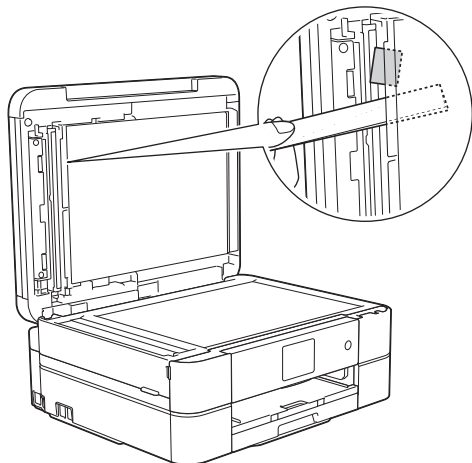

3. Sluit het documentdeksel.
4. Druk op **Stop/Eindigen (Stop/Exit)** of .

### BELANGRIJK

Sluit de ADF-klep zorgvuldig door er op het midden op te drukken, om toekomstige papierstoringen te voorkomen.

### ✓ **Verwante informatie**

- [Vastgelopen documenten](#)

## Printer of papier vastgelopen

Vastgelopen papier lokaliseren en verwijderen.

- [Papier is binnen en aan de voorkant van het apparaat vastgelopen \(Storing A binnen/vooraan\)](#)
- [Papier is voor in het apparaat vastgelopen \(Storing B vooraan\)](#)
- [Papier is achter in het apparaat vastgelopen \(Storing C achteraan\)](#)
- [Fout- en onderhoudsberichten](#)
- [Problemen met de papierverwerking en afdrukproblemen](#)

## Papier is binnen en aan de voorkant van het apparaat vastgelopen (Storing A binnen/vooraan)

Als op het LCD-scherm [Stor. A binnen/voor (Storing A binnen/vooraan)] of [Opnieuw storing A binnen/voor (Herhaal storing A binnen/vooraan)] wordt weergegeven, gaat u als volgt te werk:

1. Haal de stekker van de machine uit het stopcontact.

### BELANGRIJK

(MFC-J491DW/MFC-J497DW)

Voordat u de stekker van de machine uit het stopcontact verwijdert, kunt u de faxen die in het geheugen van de machine zijn opgeslagen overbrengen naar uw computer of een ander faxapparaat, zodat u geen belangrijke berichten verliest.

2. Trek de papierlade (1) volledig uit de machine.

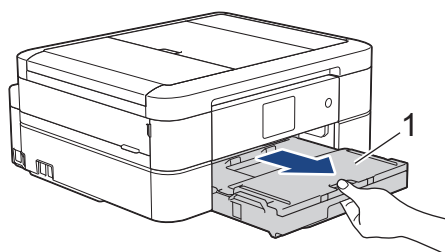

3. Trek de twee groene vergrendelingen in de machine opzij om het vastgelopen papier te verwijderen.

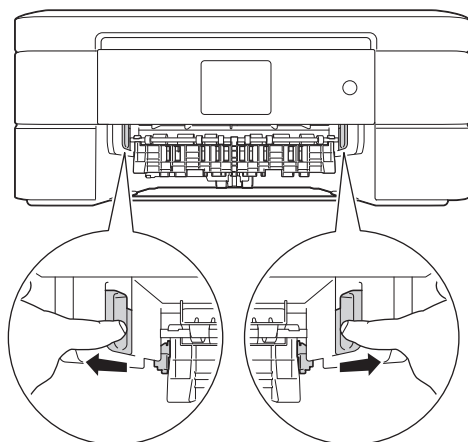

4. Plaats beide handen onder de plastic tabs aan beide zijden van de machine om het scannerdeksel (1) in de geopende stand te zetten.

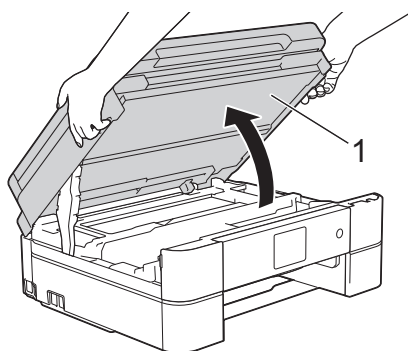

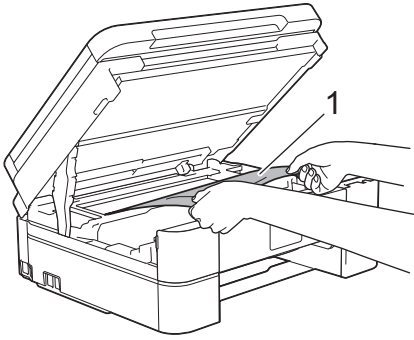

5. Trek het vastgelopen papier (1) langzaam uit de machine.

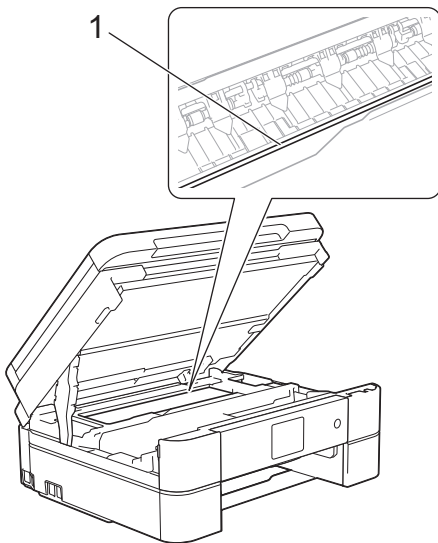

## BELANGRIJK

- Raak de codeerstrip, de dunne plastic strip die over de breedte van de machine loopt (1), NIET aan. Hierdoor kan de machine beschadigd raken.



- Als de printkop zich in de rechterhoek bevindt, zoals in afbeelding (2) wordt getoond, kunt u de printkop niet verplaatsen. Ga te werk als volgt:
  - a. Sluit de scannerklep en sluit het netsnoer opnieuw aan.
  - b. Open nogmaals de scannerklep en houd **Stop/Eindigen (Stop/Exit)** of  ingedrukt tot de printkop in het midden staat.
  - c. Haal de stekker van de machine uit het stopcontact en verwijder het papier.

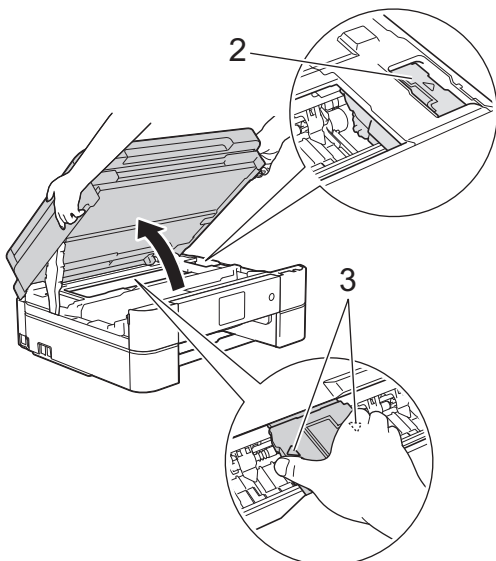



- 
- Als het papier onder de printkop is vastgelopen, moet u de stekker van de machine uit het stopcontact trekken en vervolgens de printkop bewegen om het papier te verwijderen.  
Houd de delen met de driehoekjes erop vast om de printkop te verplaatsen, zoals in afbeelding (3) wordt getoond.
  - Als u inkt op uw huid of kleding krijgt, wast u deze meteen af met zeep of een schoonmaakmiddel.
- 



Als [Opnieuw storing A binnen/voor (Herhaal storing A binnen/vooraan)] wordt weergegeven op het LCD-scherm, verplaatst u de printkop (indien nodig) om eventueel papier uit dit gedeelte te verwijderen. Zorg ervoor dat er geen papierresten in de hoeken van de machine (1) en (2) achterblijven.

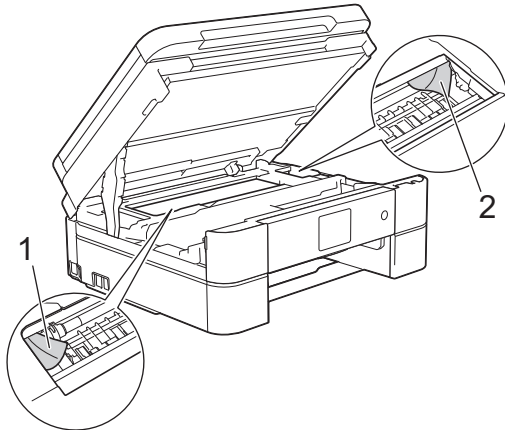

Als u klaar bent, gaat u naar de volgende stap.

---

6. Sluit het scannerdeksel voorzichtig met beide handen.

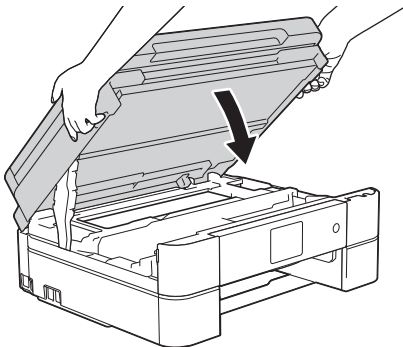

7. Trek het vastgelopen papier (1) langzaam uit de machine.

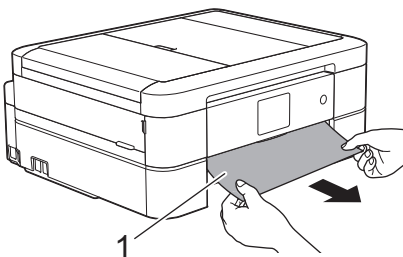



Als [Opnieuw storing A binnen/voor (Herhaal storing A binnen/vooraan)] op het LCD-scherm wordt weergegeven, doet u het volgende:

- a. Controleer zorgvuldig of zich nog vastgelopen papier in de machine (1) bevindt.

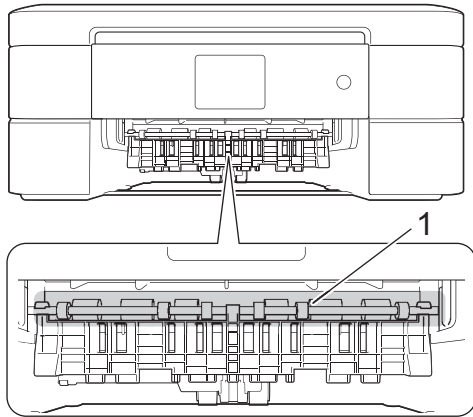

- b. Duw beide vergrendelingen (1) naar elkaar toe en open de klep ter verwijdering van vastgelopen papier aan de achterkant van de machine.

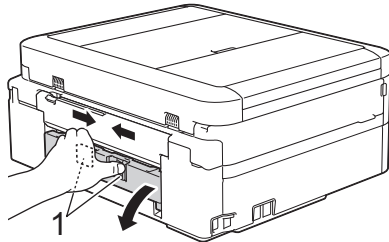

- c. Trek het vastgelopen papier langzaam uit de machine.

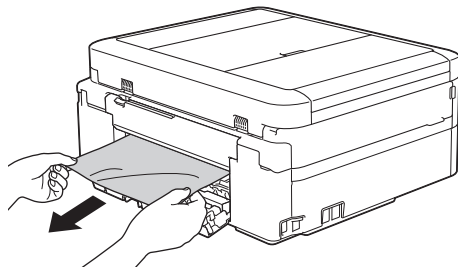

- d. Sluit de klep ter verwijdering van vastgelopen papier. Zorg dat de klep goed gesloten is.

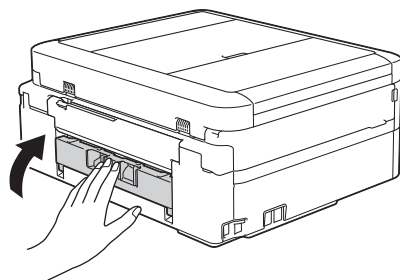

Als u klaar bent, gaat u naar de volgende stap.

8. Druk de papierlade stevig terug in de machine.

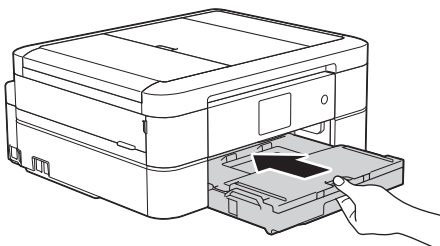

- 
9. Laat de papierlade in de machine, trek de papiersteun (1) naar buiten tot deze vastklikt en vouw de papiersteunklep (2) vervolgens uit.

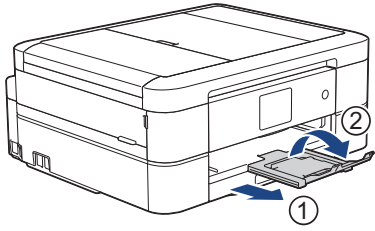

10. Sluit het netsnoer weer aan.



### Verwante informatie

- [Printer of papier vastgelopen](#)

#### Gerelateerde onderwerpen:

- [Fout- en onderhoudsberichten](#)
-

## Papier is voor in het apparaat vastgelopen (Storing B vooraan)

Als op het LCD-scherm [Storing B voor (Storing B vooraan)] of [Opnieuw storing B voor (Herhaal storing B vooraan)] wordt weergegeven, gaat u als volgt te werk:

1. Haal de stekker van het apparaat uit het stopcontact.

### BELANGRIJK

(MFC-J491DW/MFC-J497DW)

Voordat u de stekker van het apparaat uit het stopcontact verwijdert, kunt u de faxen die in het geheugen van het apparaat zijn opgeslagen overbrengen naar uw computer of een ander faxapparaat, zodat u geen belangrijke berichten verliest.

2. Trek de papierlade (1) volledig uit het apparaat.

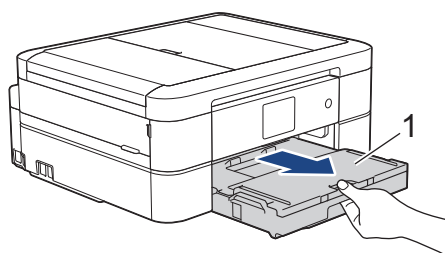

3. Trek de twee groene vergrendelingen in het apparaat opzij om het vastgelopen papier te verwijderen.

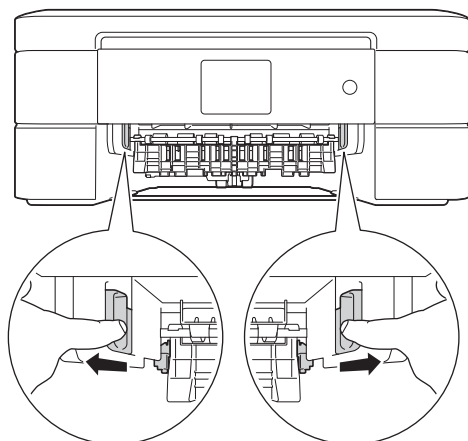

4. Trek het vastgelopen papier (1) langzaam eruit.

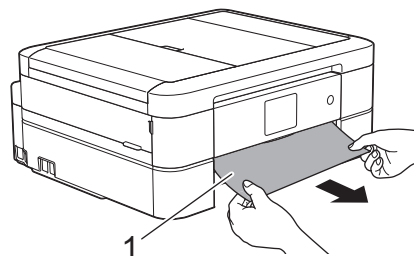



Als [Opnieuw storing B voor (Herhaal storing B vooraan)] op het LCD-scherm wordt weergegeven, doet u het volgende:

- a. Controleer zorgvuldig of zich nog vastgelopen papier in het apparaat (1) bevindt.

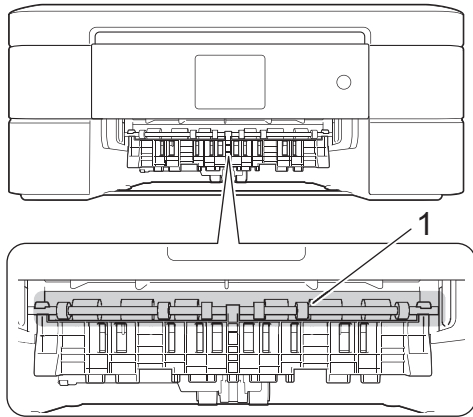

- b. Duw beide vergrendelingen (1) naar elkaar toe en open de klep ter verwijdering van vastgelopen papier aan de achterkant van het apparaat.

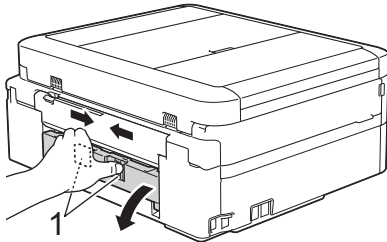

- c. Trek het vastgelopen papier langzaam uit het apparaat.

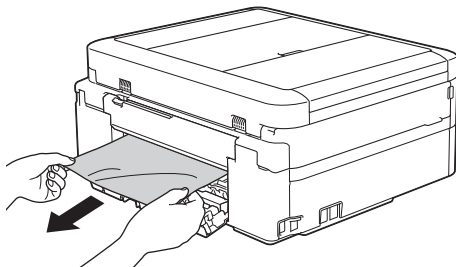

- d. Sluit de klep ter verwijdering van vastgelopen papier. Zorg dat de klep goed gesloten is.

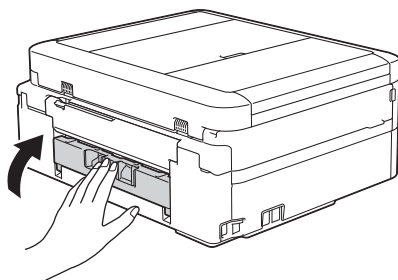

Als u klaar bent, gaat u naar de volgende stap.

5. Druk de papierlade stevig terug in het apparaat.

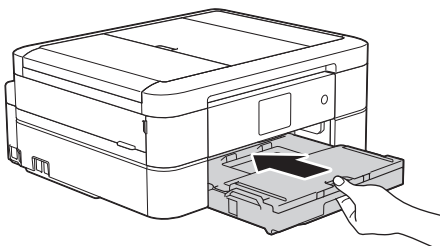

- 
6. Laat de papierlade in het apparaat, trek de papiersteun (1) naar buiten tot deze vastklikt en vouw de papiersteunklep (2) vervolgens uit.

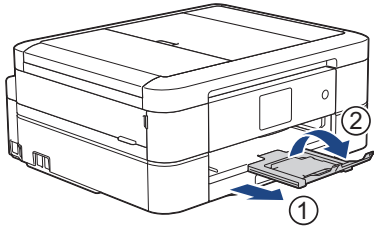

7. Sluit het netsnoer weer aan.



### Verwante informatie

- [Printer of papier vastgelopen](#)

#### Gerelateerde onderwerpen:

- [Fout- en onderhoudsberichten](#)
-

## Papier is achter in het apparaat vastgelopen (Storing C achteraan)

Als op het LCD-scherm [Storing C achter (Storing C achteraan)] wordt weergegeven, gaat u als volgt te werk:

1. Haal de stekker van het apparaat uit het stopcontact.

### BELANGRIJK

(MFC-J491DW/MFC-J497DW)

Voordat u de stekker van het apparaat uit het stopcontact verwijdert, kunt u de faxen die in het geheugen van het apparaat zijn opgeslagen overbrengen naar uw computer of een ander faxapparaat, zodat u geen belangrijke berichten verliest.

2. Trek de papierlade (1) volledig uit het apparaat.

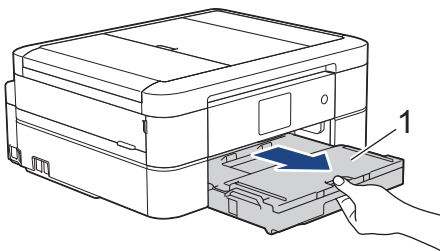

3. Trek de twee groene vergrendelingen in het apparaat opzij om het vastgelopen papier te verwijderen.

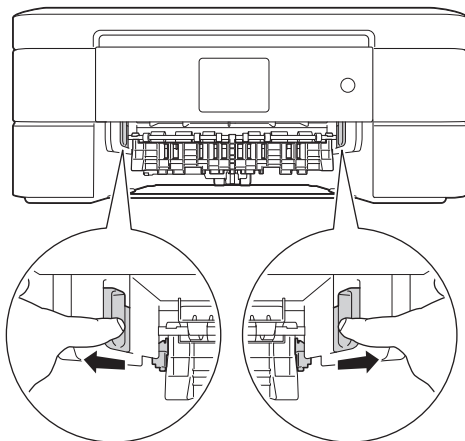

Afhankelijk van het papierformaat is het over het algemeen gemakkelijker om vastgelopen papier via de voorkant van het apparaat te verwijderen dan via de achterkant.

4. Duw beide vergrendelingen (1) naar elkaar toe en open de klep ter verwijdering van vastgelopen papier aan de achterkant van het apparaat.

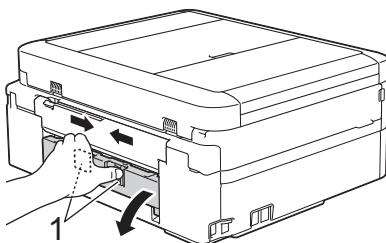

5. Trek het vastgelopen papier langzaam uit het apparaat.

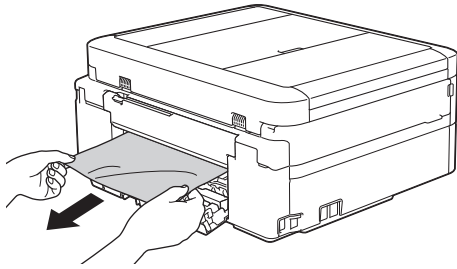

6. Sluit de klep ter verwijdering van vastgelopen papier. Zorg dat de klep goed gesloten is.

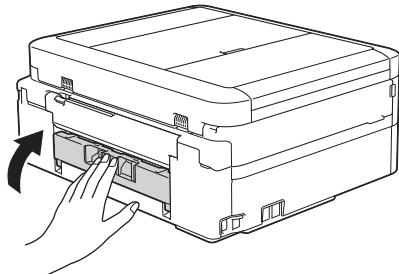

7. Druk de papierlade stevig terug in het apparaat.

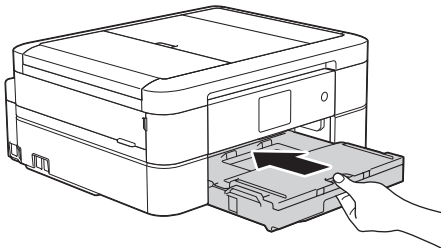

8. Laat de papierlade in het apparaat, trek de papiersteun (1) naar buiten tot deze vastklikt en vouw de papiersteunklep (2) vervolgens uit.

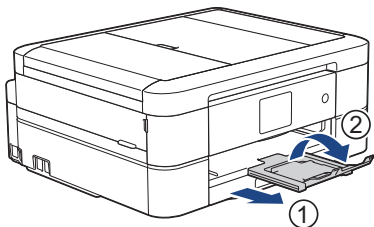

9. Sluit het netsnoer weer aan.





## Aanvullende handelingen om vastgelopen papier te verwijderen

(DCP-J572DW/DCP-J772DW/DCP-J774DW/MFC-J890DW/MFC-J895DW)

Als de foutmelding op het LCD-scherf blijft terugkomen en u meerdere keren last hebt van een papierstoring, ga dan als volgt te werk:

1. Trek de stekker van het apparaat uit het stopcontact en open de klep van de sleuf voor handmatige invoer.
2. Plaats één vel dik A4- of Letter-papier, zoals glanzend papier, in de sleuf voor handmatige invoer. Steek het papier ver genoeg in de sleuf voor handmatige invoer.

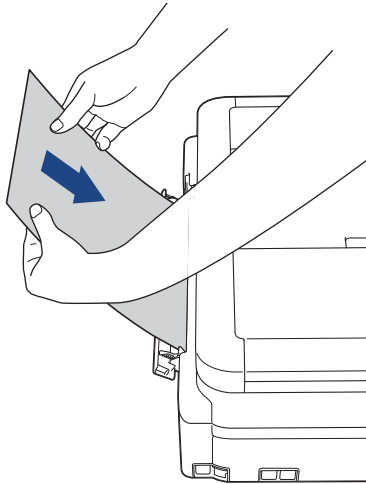

3. Sluit het netsnoer weer aan.

Het papier dat u in de sleuf voor handmatige invoer hebt geplaatst, beweegt door het apparaat en komt vervolgens naar buiten. Als het vastgelopen papier door het dikke papier naar buiten wordt geduwd, kunt u het vastgelopen papier gemakkelijk verwijderen.

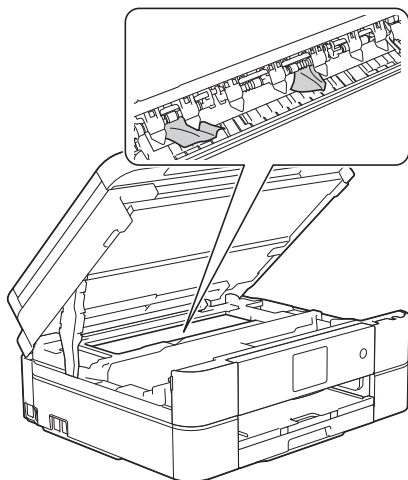

### Verwante informatie

- [Printer of papier vastgelopen](#)

#### Gerelateerde onderwerpen:

- [Fout- en onderhoudsberichten](#)

## Als u problemen hebt met de machine



Voor technische ondersteuning neemt u contact op met de customer support van Brother.

Als u denkt dat er een probleem is met uw machine, raadpleegt u de volgende onderwerpen. U kunt de meeste problemen zelf oplossen.



Als u meer hulp nodig hebt, gaat u naar de pagina **Veelgestelde vragen en probleemoplossing** van uw model in het Brother Solutions Center op [support.brother.com](http://support.brother.com).



Wanneer u verbruiksartikelen gebruikt die niet afkomstig zijn van Brother, kan dit invloed hebben op de afdrukkwaliteit, de prestaties van de hardware en de betrouwbaarheid van de machine.

- [Problemen met de papierverwerking en afdrukproblemen](#)
- [Telefoon- en faxproblemen](#)
- [Overige problemen](#)
- [Netwerkproblemen](#)
- [Problemen met Google Cloud Print](#)
- [Problemen met AirPrint](#)

## Problemen met de papierverwerking en afdrukproblemen





### Afdrukproblemen

Probleem	Suggesties
Er kan niet worden afgedrukt	Controleer of de correcte printerdriver is geïnstalleerd en geselecteerd. Controleer of het scherm van de machine een foutmelding weergeeft. >> <i>Verwante informatie: Fout- en onderhoudsberichten</i>
	Controleer of de machine online is: <ul style="list-style-type: none"><li>• Windows Server 2008 Klik op  (Starten) &gt; <b>Configuratiescherm</b> &gt; <b>Hardware en geluiden</b> &gt; <b>Printers</b>. Klik met de rechtermuisknop op <b>Brother MFC-XXXX Printer</b> (waarbij XXXX uw modelnaam is). Zorg ervoor dat <b>Printer online gebruiken</b> niet in de lijst staat. Als het in de lijst staat, klik dan op deze optie om de driver op Online in te stellen.</li><li>• Windows 7 en Windows Server 2008 R2 Klik op  (Starten) &gt; <b>Apparaten en printers</b>. Klik met de rechtermuisknop op <b>Brother MFC-XXXX Printer</b> (waarbij XXXX uw modelnaam is) en klik op <b>Afdruktaken weergeven</b>. Klik op <b>Printer</b> in de menubalk. Zorg ervoor dat <b>Printer offline gebruiken</b> niet is geselecteerd.</li><li>• Windows 8 Verplaats uw muis naar de rechterbenedenhoek van uw bureaublad. Als de menubalk verschijnt, klikt u op <b>Instellingen</b> &gt; <b>Configuratiescherm</b>. Klik in de groep <b>Hardware en geluiden</b> op <b>Apparaten en printers weergeven</b>. Klik met de rechtermuisknop op de <b>Brother MFC-XXXX Printer</b> (waarbij XXXX uw modelnaam is). Klik op <b>Afdruktaken weergeven</b>. Als de opties voor de printerdriver verschijnen, selecteert u uw printerdriver. Klik in de menubalk op <b>Printer</b> en zorg ervoor dat <b>Printer offline gebruiken</b> niet is geselecteerd.</li><li>• Windows 10 en Windows Server 2016 Klik op  &gt; <b>Systeem</b> &gt; <b>Configuratiescherm</b>. Klik in de groep <b>Hardware en geluiden</b> op <b>Apparaten en printers weergeven</b>. Klik met de rechtermuisknop op de <b>Brother MFC-XXXX Printer</b> (waarbij XXXX uw modelnaam is). Klik op <b>Afdruktaken weergeven</b>. Als de opties voor de printerdriver verschijnen, selecteert u uw printerdriver. Klik in de menubalk op <b>Printer</b> en zorg ervoor dat <b>Printer offline gebruiken</b> niet is geselecteerd.</li><li>• Windows Server 2012 Verplaats uw muis naar de rechterbenedenhoek van uw bureaublad. Als de menubalk verschijnt, klikt u op <b>Instellingen</b> &gt; <b>Configuratiescherm</b>. Klik in de groep <b>Hardware</b> op <b>Apparaten en printers weergeven</b>. Klik met de rechtermuisknop op de <b>Brother MFC-XXXX Printer</b> (waarbij XXXX uw modelnaam is). Klik op <b>Afdruktaken weergeven</b>. Als de opties voor de printerdriver verschijnen, selecteert u uw printerdriver. Klik in de menubalk op <b>Printer</b> en zorg ervoor dat <b>Printer offline gebruiken</b> niet is geselecteerd.</li><li>• Windows Server 2012 R2 Klik op <b>Configuratiescherm</b> op het start-scherm. Klik in de groep <b>Hardware</b> op <b>Apparaten en printers weergeven</b>. Klik met de rechtermuisknop op de <b>Brother MFC-XXXX Printer</b> (waarbij XXXX uw modelnaam is). Klik op <b>Afdruktaken weergeven</b>. Als de opties voor de printerdriver verschijnen, selecteert u uw printerdriver. Klik in de menubalk op <b>Printer</b> en zorg ervoor dat <b>Printer offline gebruiken</b> niet is geselecteerd.</li></ul> Een of meerdere inktcartridges zijn leeg. >> <i>Verwante informatie: De inktcartridges vervangen</i>

Probleem	Suggesties
	<p>Als oude, niet-afgedrukte gegevens in de spooler van de printerdriver blijft, verhindert dit het afdrucken van nieuwe afdruktaken. Open het printerpictogram en wis alle gegevens als volgt:</p> <ul style="list-style-type: none"> <li>Windows Server 2008 Klik op  (<b>Starten</b>) &gt; <b>Configuratiescherm</b> &gt; <b>Hardware en geluiden</b> &gt; <b>Printers</b>.</li> <li>Windows 7 en Windows Server 2008 R2 Klik op  (<b>Starten</b>) &gt; <b>Apparaten en printers</b> &gt; <b>Printers en faxapparaten</b>.</li> <li>Windows 8 Verplaats uw muis naar de rechterbenedenhoek van uw bureaublad. Als de menubalk verschijnt, klikt u op <b>Instellingen</b> &gt; <b>Configuratiescherm</b>. Klik in de groep <b>Hardware en geluiden</b> op <b>Apparaten en printers weergeven</b> &gt; <b>Printers</b>.</li> <li>Windows 10 en Windows Server 2016 Klik op  &gt; <b>Systeem</b> &gt; <b>Configuratiescherm</b>. Klik in de groep <b>Hardware en geluiden</b> op <b>Apparaten en printers weergeven</b> &gt; <b>Printers</b>.</li> <li>Windows Server 2012 Verplaats uw muis naar de rechterbenedenhoek van uw bureaublad. Als de menubalk verschijnt, klikt u op <b>Instellingen</b> &gt; <b>Configuratiescherm</b>. Klik in de groep <b>Hardware</b> op <b>Apparaten en printers weergeven</b> &gt; <b>Printers</b>.</li> <li>Windows Server 2012 R2 Klik op <b>Configuratiescherm</b> op het <b>start</b>-scherm. Klik in de groep <b>Hardware</b> op <b>Apparaten en printers weergeven</b> &gt; <b>Printers</b>.</li> <li>Mac Klik op de <b>Systeemvoorkeuren...</b> &gt; <b>Printers en scanners</b>.</li> </ul>
Kop- of voettekst is zichtbaar wanneer het document op het scherm wordt weergegeven, maar wordt niet afgedrukt.	<p>Er is een onbedrukbaar gedeelte aan de boven- en onderkant van de pagina. Pas de boven- en ondermarge voor uw document aan.</p> <p>➤➤ <i>Verwante informatie: Onbedrukbaar gedeelte</i></p>
Kan afdrucken van 'Paginalay-out' niet uitvoeren.	<p>Controleer of de instellingen voor het papierformaat in de toepassing en in de printerdriver hetzelfde zijn.</p>
De afdruksnelheid is te traag.	<p>Wijzig de instelling in de printerdriver. Als u de hoogste resolutie selecteert, duurt het langer om de gegevens te verwerken, te versturen en af te drukken. Probeer de andere kwaliteitsinstellingen in de printerdriver als volgt:</p> <ul style="list-style-type: none"> <li>Windows Schakel het selectievakje <b>Kleur verbetering</b> op het tabblad <b>Geavanceerd</b> in de printerdriver uit.</li> <li>Mac Selecteer <b>Kleurinstellingen</b> in de printerdriver, klik op <b>Geavanceerde kleurinstellingen</b> en schakel het selectievakje <b>Kleur verbetering</b> uit.</li> </ul> <p>Schakel de functie Zonder Marges uit. Afdrucken zonder rand is trager dan normaal afdrucken.</p> <p>➤➤ <i>Verwante informatie: Afdrukinstellingen (Windows) of Foto's afdrucken (Mac)</i></p> <p>Schakel de stille modus uit. In de stille modus is de afdruksnelheid langzamer.</p> <p>➤➤ <i>Verwante informatie: Lawaai bij het afdrucken verminderen</i></p>

## Problemen met de afdrukkwaliteit

Probleem	Suggesties
Slechte afdrukkwaliteit	<p>Controleer de afdrukkwaliteit.</p> <p>➤➤ <i>Verwante informatie: De afdrukkwaliteit controleren</i></p>

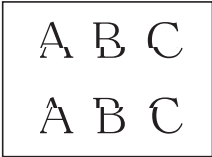
Probleem	Suggesties
	<p>Zorg ervoor dat de instellingen voor het type media in de printerdriver of de instelling Type Papier in het menu van de machine overeenkomen met het soort papier dat u gebruikt.</p> <p>➤➤ <i>Verwante informatie: Het papierformaat en de papiersoort wijzigen</i></p> <p>➤➤ <i>Verwante informatie: Afdrukinstellingen (Windows) of Afdrukopties (Mac)</i></p> <p>Zorg ervoor dat uw inktcartridges vol zijn. De volgende zaken kunnen inkt doen samenklonteren:</p> <ul style="list-style-type: none"> <li>• De uiterste gebruiksdatum die op de cartridge staat, is verstreken.</li> <li>• De inktcartridges bevinden zich al meer dan zes maand in uw machine.</li> <li>• De inktcartridge is mogelijk niet correct opgeslagen vóór gebruik.</li> </ul> <p>Gebruik originele inkt van Brother. Het gebruik van andere cartridges dan cartridges van Brother of het hervullen van gebruikte cartridges met inkt van andere merken wordt afgeraden.</p> <p>Zorg ervoor dat u een van de aanbevolen soorten papier gebruikt.</p> <p>➤➤ <i>Verwante informatie: Aanvaardbaar papier en andere afdrukmedia</i></p> <p>De aanbevolen omgevingstemperatuur voor uw machine is tussen 20 °C tot 33 °C.</p>
<p>Witte lijnen in tekst of grafische afbeeldingen.</p> 	<p>Reinig de printkop.</p> <p>➤➤ <i>Verwante informatie: De printkop van uw Brother-apparaat schoonmaken</i></p> <p>➤➤ <i>Verwante informatie: De printkop vanaf uw computer schoonmaken (Windows) of De printkop vanaf uw computer schoonmaken (Mac)</i></p> <p>Gebruik originele inkt van Brother.</p> <p>Gebruik het aanbevolen type papier.</p> <p>➤➤ <i>Verwante informatie: Aanvaardbaar papier en andere afdrukmedia</i></p> <p>Om te zorgen dat de printkop en inktcartridges zo lang mogelijk meegaan en de afdrukkwaliteit op peil blijft, kunt u de machine het best zo min mogelijk loskoppelen van het stopcontact. Wacht na loskoppeling niet te lang voordat u de machine weer aansluit op het stopcontact. Gebruik bij voorkeur  om de machine uit te zetten. Bij gebruik van  krijgt de machine net genoeg stroom om te zorgen dat de printkop regelmatig, maar minder vaak, wordt gereinigd.</p>
<p>De machine print blanco pagina's.</p>	<p>Controleer de afdrukkwaliteit.</p> <p>➤➤ <i>Verwante informatie: De afdrukkwaliteit controleren</i></p> <p>Gebruik originele inkt van Brother.</p> <p>Om te zorgen dat de printkop en inktcartridges zo lang mogelijk meegaan en de afdrukkwaliteit op peil blijft, kunt u de machine het best zo min mogelijk loskoppelen van het stopcontact. Wacht na loskoppeling niet te lang voordat u de machine weer aansluit op het stopcontact. Gebruik bij voorkeur  om de machine uit te zetten. Bij gebruik van  krijgt de machine net genoeg stroom om te zorgen dat de printkop regelmatig, maar minder vaak, wordt gereinigd.</p>
<p>Tekens en regels zijn vlekkerig.</p> 	<p>Controleer de uitlijning.</p> <p>➤➤ <i>Verwante informatie: De afdrukuitlijning van uw apparaat van Brother controleren</i></p> <p>Verander de afdrukinstellingen.</p> <p>➤➤ <i>Verwante informatie: De afdrukinstellingen wijzigen bij afdrukproblemen</i></p>
<p>Afgedrukte tekst of afbeeldingen staan scheef.</p>	<p>Zorg ervoor dat het papier correct in de papierlade is geplaatst en dat de papiergeleiders goed zijn afgesteld.</p> <p>➤➤ <i>Verwante informatie: Papier plaatsen</i></p> <p>Controleer of de klep ter verwijdering van vastgelopen papier goed gesloten is.</p>

Probleem	Suggesties
Er zit een vlek midden boven op de afgedrukte pagina.	Controleer of het papier niet te dik is en niet krult. >> <i>Verwante informatie: Aanvaardbaar papier en andere afdrukmedia</i>
Op de afdruk zitten vlekken of het lijkt of de inkt vlekt.	Zorg dat u het aanbevolen type papier gebruikt. Raak het papier pas aan als de inkt droog is. >> <i>Verwante informatie: Aanvaardbaar papier en andere afdrukmedia</i>
	Zorg dat het papier met de bedrukbare zijde naar beneden in de papierlade ligt.
	Gebruik originele inkt van Brother.
	Zorg er bij gebruik van fotopapier voor dat het papier met de glanzende zijde naar beneden in de lade ligt en dat u de juiste papiersoort hebt ingesteld. Als u een foto vanaf de computer afdrukt, stelt u het mediatype in de printerdriver in.
De inkt vlekt of is vochtig bij het gebruik van glanzend fotopapier.	Controleer beide zijden van het papier. Leg het papier met het glanzende (bedrukbare) oppervlak naar beneden. >> <i>Verwante informatie: Het papierformaat en de papiersoort wijzigen</i>
	Zorg bij gebruik van glanzend papier dat de papiersoort correct is ingesteld.
Er zitten vlekken op de achterkant of onder aan de pagina.	Controleer of er inkt op de geleiderol zit. >> <i>Verwante informatie: De geleiderollen van het apparaat schoonmaken</i>
	Gebruik originele inkt van Brother.
	Zorg dat de papiersteunklep wordt gebruikt. >> <i>Verwante informatie: Papier plaatsen</i>
	Controleer of er inkt op de papierinvoerrollen zit. >> <i>Verwante informatie: De papierinvoerrollen schoonmaken</i>
De machine drukt dichte lijnen af op de pagina.	Windows Selecteer <b>Omgekeerde volgorde</b> op het tabblad <b>Normaal</b> van de printerdriver.
De afdrukken zijn gekreukeld.	<ul style="list-style-type: none"> <li>• Windows            Selecteer het tabblad <b>Geavanceerd</b> in de printerdriver, klik op <b>Andere afdrুকopties</b> en vervolgens op <b>Geavanceerde kleurinstellingen</b>. Vink het selectievakje <b>Bi-directioneel afdrukken</b> uit.</li> <li>• Mac            Selecteer <b>Afdrukinstellingen</b> in de printerdriver, klik op <b>Geavanceerd</b>, selecteer <b>Andere afdrুকopties</b> en schakel het selectievakje <b>Bi-directioneel afdrukken</b> uit.</li> </ul>
	Gebruik originele inkt van Brother.

## Problemen met de papierverwerking

Probleem	Suggesties
De machine voert geen papier in.	Zorg ervoor dat de papierlade helemaal is ingeduwd tot hij op zijn plaats klikt.
	Zorg ervoor dat de klep ter verwijdering van vastgelopen papier achteraan de machine gesloten is.
	(DCP-J572DW/DCP-J772DW/DCP-J774DW) Zet de fotopapierlade weer terug in de afdrukpositie Normaal als u losse vellen papier gebruikt. >> <i>Verwante informatie: Foto of Foto L-papier plaatsen in de Fotopapierlade</i>
	Als op het LCD-scherm van de machine het bericht Vastgelopen papier wordt weergegeven en het probleem niet verholpen is >> <i>Verwante informatie: Fout-en onderhoudsberichten</i>
	Als de papierlade leeg is, plaatst u een nieuwe stapel papier in de papierlade.
	Als er papier in de lade zit, moet u nagaan of het correct is geplaatst. Wanneer het papier gekruld is, moet u het plat maken. Soms moet u het papier uit de lade halen, de stapel omdraaien en weer in de papierlade plaatsen.

Probleem	Suggesties
	Plaats minder papier in de lade en probeer het opnieuw. Maak de papierinvoerrollen schoon. >> <i>Verwante informatie: De papierinvoerrollen schoonmaken</i> Zorg ervoor dat het papier voldoet aan de specificaties voor de machine. >> <i>Verwante informatie: Papiergewicht en -dikte</i>
Fotopapier wordt niet goed ingevoerd.	Wanneer u afdrukt op fotopapier van Brother, plaatst u een extra vel van hetzelfde fotopapier in de papierlade. U vindt dit extra vel in de verpakking van het papier.
De machine voert meerdere pagina's in.	<ul style="list-style-type: none"> <li>• Zorg dat het papier op de juiste wijze in de papierlade is geplaatst.</li> <li>• Verwijder al het papier uit de lade en waaier de stapel papier goed door. Plaats het papier vervolgens terug in de lade.</li> <li>• Zorg ervoor dat u het papier niet te ver naar binnen duwt.</li> </ul> >> <i>Verwante informatie: Papier plaatsen</i> Controleer of de klep ter verwijdering van vastgelopen papier goed gesloten is. >> <i>Verwante informatie: Printer of papier vastgelopen</i> Controleer of het scheidingskussen in de papierlade schoon is. >> <i>Verwante informatie: Het scheidingskussentje reinigen</i>
Het papier is vastgelopen.	>> <i>Verwante informatie: Printer of papier vastgelopen</i> Controleer of de papiergeleiders op het juiste papierformaat zijn afgesteld. Gebruik de instellingen voor het voorkomen van papierstoringen. Voor kopiëren >> <i>Verwante informatie: De afdrukinstellingen wijzigen bij afdrukproblemen</i> Voor afdrukken >> <i>Verwante informatie: Vlekken op afdrukken en papierstoringen voorkomen (Windows) of Vlekken op afdrukken en papierstoringen voorkomen (Mac)</i>
Het papier loopt vast bij dubbelzijdig kopiëren of afdrukken.	Als papier vaak vastloopt tijdens tweezijdig kopiëren of tweezijdig afdrukken, zijn de papierinvoerrollen mogelijk vuil. Reinig de papierinvoerrollen. >> <i>Verwante informatie: De papierinvoerrollen schoonmaken</i>

## Ontvangen faxen afdrukken (MFC-modellen)

Probleem	Suggesties
<ul style="list-style-type: none"> <li>• Tekst te dicht op elkaar</li> <li>• Horizontale strepen</li> <li>• Er ontbreken delen van de bovenste en onderste zinnen</li> <li>• Ontbrekende lijnen</li> </ul>	Dit is meestal te wijten aan een slechte telefoonlijn. Maak een kopie; als de kopie er goed uitziet, was de verbinding waarschijnlijk niet goed en was er statische ruis op de lijn. Vraag de andere partij om de fax opnieuw te verzenden.
Ontvangen faxen hebben zwarte lijnen.	De scanner van de afzender is mogelijk vuil. Vraag de afzender een kopie te maken om te controleren of het probleem wordt veroorzaakt door de machine van de afzender. Probeer of u de fax van een ander faxapparaat kunt ontvangen.
De linker- en rechtermarge zijn afgebroken of een enkele pagina wordt afgedrukt op twee pagina's.	Wanneer de ontvangen faxen zijn opgesplitst en afgedrukt op twee pagina's of wanneer u een bijkomende blanco pagina krijgt, is het ingestelde papierformaat misschien niet correct. >> <i>Verwante informatie: Het papierformaat en de papersoort wijzigen</i> Schakel Automatische verkleining in. >> <i>Verwante informatie: De paginagrootte van een te grote inkomende fax verkleinen</i>
Ontvangen fax in kleur drukt alleen in zwart-wit af.	Vervang de kleureninktcartridges die leeg of bijna leeg zijn en vraag de afzender om de kleurenfax opnieuw te versturen. >> <i>Verwante informatie: De inktcartridges vervangen</i>



## Verwante informatie

- Als u problemen hebt met de machine

### Gerelateerde onderwerpen:

- Problemen oplossen
- Fout- en onderhoudsberichten
- De inktcartridges vervangen
- Onbedrukbaar gedeelte
- De afdrukkwaliteit controleren
- Het papierformaat en de papiersoort wijzigen
- Aanvaardbaar papier en andere afdrukmedia
- De printkop van uw Brother-apparaat schoonmaken
- De printkop vanaf uw computer schoonmaken (Windows)
- De printkop vanaf uw computer schoonmaken (Mac)
- De afdrukuitlijning van uw apparaat van Brother controleren
- Papier plaatsen
- Foto of Foto L-papier plaatsen in de Fotopapierlade
- De geleiderollen van het apparaat schoonmaken
- De papierinvoerrollen schoonmaken
- De papierinvoerrollen schoonmaken
- Printer of papier vastgelopen
- De paginagrootte van een te grote inkomende fax verkleinen
- Papiergewicht en -dikte
- Afdrukinstellingen (Windows)
- Afdrukopties (Mac)
- Foto's afdrukken (Mac)
- Vlekken op afdrukken en papierstringen voorkomen (Windows)
- Vlekken op afdrukken en papierstringen voorkomen (Mac)
- Het scheidingskussentje reinigen
- De afdrukinstellingen wijzigen bij afdrukproblemen
- Lawaai bij het afdrukken verminderen



## Telefoon- en faxproblemen

Gerelateerde modellen: MFC-J491DW/MFC-J497DW/MFC-J890DW/MFC-J895DW

### Telefoonlijn of -verbindingen

Probleem	Suggesties
Kiezen werkt niet. (Geen kiestoon)	Controleer alle aangesloten snoeren. Controleer of het telefoonsnoer in de telefoonwandaansluiting en in de LINE-aansluiting van de machine is gestoken. Als u zich abonneert op DSL of VoIP-diensten, neemt u contact op met uw serviceaanbieder voor informatie over aansluitingen. Als u een VoIP-systeem gebruikt, kunt u proberen de VoIP-instelling te wijzigen naar <i>Basis (voor VoIP)</i> . Hiermee verlaagt u de modemsnelheid en wordt de ECM-modus (Error Connection Mode) uitgeschakeld. <b>&gt;&gt; Verwante informatie:</b> <i>Storing op de telefoonlijn/VoIP</i>
	(Alleen beschikbaar voor enkele landen.) Wijzig de Toon/Puls-instelling. <b>&gt;&gt; Verwante informatie:</b> <i>Toon of puls instellen Kiesmodus</i>
	Als er een externe telefoon is aangesloten op de machine, stuurt u een handmatige fax door de hoorn van de externe telefoon op te nemen en het nummer te kiezen met behulp van de externe telefoon. Wacht tot u de faxontvangsttonen hoort voordat u een fax verzendt.
	Als er geen kiestoon is, sluit dan een werkende telefoon en telefoonsnoer aan op de aansluiting. Pak vervolgens de hoorn van een externe telefoon op en luister of u een kiestoon hoort. Als er nog steeds geen kiestoon is, vraag dan uw telefoonbedrijf om het snoer en/of de wandcontactdoos te controleren.
De machine neemt niet op wanneer er wordt gebeld.	Controleer of de machine in de juiste ontvangstmodus staat voor uw instelling. <b>&gt;&gt; Verwante informatie:</b> <i>Kies de juiste ontvangstmodus</i> Controleer of er een kiestoon hoorbaar is. Bel indien mogelijk uw machine om te controleren of deze de oproep aanneemt. Als er nog steeds geen antwoord is, controleert u of het telefoonsnoer in de telefoonwandaansluiting en de LINE-aansluiting van de machine steekt. Vraag uw telefoonbedrijf om de lijn te controleren als de machine niet overgaat wanneer u deze belt.

### Inkomende oproepen beantwoorden

Probleem	Suggesties
De machine registreert een spraakverbinding als faxtonen.	Als Fax waarnemen op Aan staat, is uw machine gevoeliger voor geluiden. Uw machine heeft misschien per ongeluk stemmen of muziek op de lijn geïnterpreteerd als faxtonen en reageert dan met faxontvangsttonen. Schakel de machine uit door op <b>Stop/Eindigen (Stop/Exit)</b> of  te drukken. Dit probleem kunt u wellicht vermijden door de functie Fax waarnemen uit te schakelen. <b>&gt;&gt; Verwante informatie:</b> <i>Stel Fax waarnemen in</i>
Een faxoproep naar de machine overzetten.	Als u vanaf een tweede of externe telefoon hebt opgenomen, moet u de code voor activeren op afstand intoetsen (de fabrieksinstelling is *51). Als u vanaf een externe telefoon hebt opgenomen, drukt u op de Startknop om de fax te ontvangen. Hang op zodra uw machine opneemt.
Speciale functies op een enkele lijn.	Als u wisselgesprekken, wisselgesprekken en/of nummerweergave, voicemail, een antwoordapparaat, een alarmsysteem of andere speciale diensten samen met uw faxtoestel op een enkele telefoonlijn gebruikt, kan dit problemen opleveren bij het verzenden of ontvangen van faxen. <b>Bijvoorbeeld:</b> Als u zich abonneert op wisselgesprekken of bepaalde andere speciale diensten, en het signaal hiervan op de lijn binnenkomt terwijl uw

Probleem	Suggesties
	<p>machine een fax verzendt of ontvangt, kan dit signaal de fax tijdelijk onderbreken of verstoren. De ECM-modus (foutencorrectie) van Brother kan helpen om dit probleem te verhelpen. Deze situatie heeft betrekking op telefoonsystemen, en komt veel voor bij apparaten die informatie verzenden en ontvangen over een lijn waarop ook speciale functies worden gebruikt. Als het voor uw bedrijf van essentieel belang is dat ook de kleinste onderbrekingen worden voorkomen, raden we aan om een afzonderlijke telefoonlijn zonder speciale functies te gebruiken.</p>

## Faxen ontvangen

Probleem	Suggesties
Kan geen fax ontvangen.	<p>Controleer alle aangesloten snoeren. Controleer of het telefoonsnoer in de telefoonwandaansluiting en in de LINE-aansluiting van de machine is gestoken. Als u zich abonneert op DSL- of VoIP-diensten, neemt u contact op met uw serviceaanbieder voor informatie over aansluitingen. Als u een VoIP-systeem gebruikt, kunt u proberen de VoIP-instelling te wijzigen naar <i>Basis (voor VoIP)</i>. Hiermee verlaagt u de modemsnelheid en wordt de ECM-modus (Error Connection Mode) uitgeschakeld.</p> <p>➤➤ <i>Verwante informatie: Storing op de telefoonlijn/VoIP</i></p>
	<p>Controleer of de machine in de juiste ontvangststand staat. Dit is afhankelijk van de externe apparaten en telefoonmaatschappijdiensten die aangesloten zijn op dezelfde lijn als uw Brother-machine.</p> <p>➤➤ <i>Verwante informatie: Kies de juiste ontvangstmodus</i></p> <ul style="list-style-type: none"> <li>• Als u een afzonderlijke faxlijn hebt en u wilt dat uw machine van Brother automatisch alle inkomende faxen beantwoordt, selecteert u de stand <i>Alleen Fax</i>.</li> <li>• Als uw machine van Brother een lijn deelt met een extern antwoordapparaat, selecteert u de stand <i>Extern antwoordapparaat</i>. In de stand <i>Extern antwoordapparaat</i> ontvangt uw Brother-machine automatisch inkomende faxen, en bellers kunnen een bericht achterlaten op uw antwoordapparaat.</li> <li>• Als uw machine van Brother een lijn deelt met andere telefoontoestellen en u wilt dat de machine automatisch alle inkomende faxen beantwoordt, selecteert u de <i>Fax/Tel-modus</i>. In de <i>Fax/Tel-modus</i> ontvangt uw Brother-machine automatisch faxen en produceert deze een dubbel belsignaal om u op een telefoonoproep te attenderen.</li> <li>• Selecteer de stand <i>Handmatig</i> als u niet wilt dat uw Brother-machine automatisch inkomende faxen beantwoordt. In de stand <i>Handmatig</i> moet u elke inkomende oproep beantwoorden en de machine activeren om faxen te ontvangen.</li> </ul>
	<p>De oproep wordt mogelijk beantwoord door een ander apparaat of een andere dienst op uw locatie voordat uw Brother-machine opneemt. Verlaag de instelling voor belvertraging om dit te testen:</p> <ul style="list-style-type: none"> <li>• Als de ontvangstmodus op <i>Alleen Fax</i> of <i>Fax/Tel</i> is ingesteld, vermindert u de belvertraging tot één keer overgaan.</li> </ul> <p>➤➤ <i>Verwante informatie: Stel het aantal keren in dat het apparaat overgaat voordat deze antwoordt (Belvertraging)</i></p> <ul style="list-style-type: none"> <li>• Als de ontvangstmodus is ingesteld op <i>Extern antwoordapparaat</i>, vermindert u het aantal keer overgaan dat u hebt ingesteld op uw antwoordapparaat tot twee keer.</li> <li>• Als de ontvangstmodus is ingesteld op <i>Handmatig</i>, past u de belvertraging NIET aan.</li> </ul>
	<p>Laat iemand anders u een testfax sturen:</p> <ul style="list-style-type: none"> <li>• Als u de testfax goed hebt ontvangen, werkt uw machine naar behoren. Vergeet niet om de belvertraging of de instelling van het antwoordapparaat weer terug te zetten op de oorspronkelijke instelling. Als het probleem met het ontvangen van faxen zich opnieuw voordoet als u de belvertraging weer op</li> </ul>

Probleem	Suggesties
	<p>de oorspronkelijke instelling hebt gezet, beantwoordt een persoon, een apparaat of een dienst de faxoproep voordat uw machine kan reageren.</p> <ul style="list-style-type: none"> <li>Als u de fax niet hebt ontvangen, verstoort wellicht een ander apparaat of een dienst de ontvangst van de fax, of is er een probleem met uw faxlijn.</li> </ul>
	<p>Als u een antwoordapparaat (stand Extern antwoordapparaat) op dezelfde lijn gebruikt als de machine van Brother, controleert u of uw antwoordapparaat goed is ingesteld.</p> <p>➤➤ <i>Verwante informatie: Een extern antwoordapparaat aansluiten</i></p> <ol style="list-style-type: none"> <li>Sluit het externe antwoordapparaat aan zoals getoond in de afbeelding. <ul style="list-style-type: none"> <li>➤➤ <i>Verwante informatie: Extern antwoordapparaat</i></li> </ul> </li> <li>Stel uw antwoordapparaat in op een of twee keer overgaan.</li> <li>Neem het uitgaande bericht op uw antwoordapparaat op. <ul style="list-style-type: none"> <li>Neem vijf seconden stilte op aan het begin van uw uitgaande bericht.</li> <li>Wij adviseren u het bericht te beperken tot 20 seconden.</li> <li>Beëindig uw uitgaande bericht met uw code voor activeren op afstand voor wie handmatig faxen wil verzenden. Bijvoorbeeld: "Spreek een bericht in na de toon, of druk op *51 en verzend een fax."</li> </ul> </li> <li>Stel uw antwoordapparaat in om oproepen te beantwoorden.</li> <li>Stel de ontvangstmodus van uw Brother-machine in op Extern antwoordapparaat. <ul style="list-style-type: none"> <li>➤➤ <i>Verwante informatie: Kies de juiste ontvangstmodus</i></li> </ul> </li> </ol>
	<p>Controleer of de optie Fax waarnemen op uw machine van Brother is ingeschakeld. Met de functie Fax waarnemen kunt u een fax ook ontvangen wanneer u de oproep op een extern of tweede toestel hebt aangenomen.</p> <p>➤➤ <i>Verwante informatie: Stel Fax waarnemen in</i></p>
	<p>Als u vaak foutmeldingen ontvangt door eventuele storing op de telefoonlijn, of als u een VoIP-systeem gebruikt, kunt u proberen de instelling Compatibiliteit op Basis (voor VoIP) te zetten.</p> <p>➤➤ <i>Verwante informatie: Storing op de telefoonlijn/VoIP</i></p>
	<p>Als u uw machine op een PBX- of ISDN-lijn aansluit, stel dan de menu-instelling van Telefoonlijn in op uw type telefoon.</p> <p>➤➤ <i>Verwante informatie: Het type telefoonlijn instellen</i></p>

## Faxen verzenden

Probleem	Suggesties
Kan geen fax verzenden.	<p>Controleer alle aangesloten snoeren. Controleer of het telefoonsnoer in de telefoonwandaansluiting en in de LINE-aansluiting van de machine is gestoken. Als u zich abonneert op DSL of VoIP-diensten, neemt u contact op met uw serviceprovider voor informatie over aansluitingen.</p> <p>Als u een VoIP-systeem gebruikt, kunt u proberen de VoIP-instelling te wijzigen naar <i>Basis (voor VoIP)</i>. Hiermee verlaagt u de modemsnelheid en wordt de ECM-modus (Error Connection Mode) uitgeschakeld.</p> <p>➤➤ <i>Verwante informatie: Storing op de telefoonlijn/VoIP</i></p>
	<p>Druk het Verzendrapport af en controleer of er een fout is.</p> <p>➤➤ <i>Verwante informatie: Rapporten afdrukken</i></p>
	<p>Vraag de andere partij om na te gaan of er papier zit in de ontvangende machine.</p>
Slechte verzendkwaliteit.	<p>Stel de resolutie in op Fijn of Superfijn. Maak een kopie om de scanfunctie van de machine te controleren. Als de kopieerkwaliteit slecht is, reinigt u de scanner.</p> <p>➤➤ <i>Verwante informatie: De scanner schoonmaken</i></p>
Het verzendrapport meldt RESULT:NG.	<p>Er is waarschijnlijk een tijdelijke storing of ruis op de lijn. Verzend de fax opnieuw. Als u een bericht via PC-FAX verzendt en in het verzendrapport RESULT:NG staat, is het geheugen van de machine wellicht vol. Om extra geheugen vrij te</p>

Probleem	Suggesties
	<p>maken, kunt u Fax opslaan uitschakelen, faxen afdrukken die in het geheugen zijn opgeslagen of een uitgestelde fax annuleren. Als het probleem nog niet is verholpen, vraagt u het telefoonbedrijf om uw telefoonlijn te controleren.</p> <p>&gt;&gt; <i>Verwante informatie: Geheugenontvangst uitschakelen</i></p> <p>&gt;&gt; <i>Verwante informatie: Een fax in het geheugen van het apparaat afdrukken</i></p> <p>&gt;&gt; <i>Verwante informatie: Een fax die wordt verzonden annuleren</i></p> <p>&gt;&gt; <i>Verwante informatie: Een wachtende fax controleren en annuleren</i></p> <p>Als u uw machine op een PBX- of ISDN-lijn aansluit, stel dan de menu-instelling van Telefoonlijn in op uw type telefoon.</p> <p>&gt;&gt; <i>Verwante informatie: Het type telefoonlijn instellen</i></p> <p>Als u vaak foutmeldingen ontvangt door eventuele storing op de telefoonlijn, of als u een VoIP-systeem gebruikt, kunt u proberen de instelling Compatibiliteit op Basis (voor VoIP) te zetten.</p> <p>&gt;&gt; <i>Verwante informatie: Storing op de telefoonlijn/VoIP</i></p>
Verzonden faxen zijn blanco.	<p>Laad het document op de juiste manier.</p> <p>&gt;&gt; <i>Verwante informatie: Documenten plaatsen in de automatische documentinvoer (ADF)</i></p> <p>&gt;&gt; <i>Verwante informatie: Documenten op de glasplaat plaatsen</i></p>
Verticale zwarte lijnen bij het verzenden.	<p>Zwarte verticale lijnen op faxen die u verzendt worden meestal veroorzaakt door vuil of correctievloeistof op de glazen strook. Maak de glazen strook schoon.</p> <p>&gt;&gt; <i>Verwante informatie: De scanner schoonmaken</i></p>



## Verwante informatie

- [Als u problemen hebt met de machine](#)
  - [Stel de kiestoondetectie in](#)
  - [Storing op de telefoonlijn/VoIP](#)

### Gerelateerde onderwerpen:

- [Problemen oplossen](#)
- [Toon of puls instellen Kiesmodus](#)
- [Kies de juiste ontvangstmodus](#)
- [Stel Fax waarnemen in](#)
- [Stel het aantal keren in dat het apparaat overgaat voordat deze antwoordt \(Belvertraging\)](#)
- [Een extern antwoordapparaat aansluiten](#)
- [Extern antwoordapparaat](#)
- [Het type telefoonlijn instellen](#)
- [Rapporten afdrukken](#)
- [De scanner schoonmaken](#)
- [Ontvangst in geheugen uitschakelen](#)
- [Een fax in het geheugen van het apparaat afdrukken](#)
- [Een fax die wordt verzonden annuleren](#)
- [Een wachtende fax controleren en annuleren](#)
- [Documenten in de ADF \(automatische documentinvoer\) plaatsen](#)
- [Documenten op de glasplaat plaatsen](#)

## Stel de kiestoondetectie in

Gerelateerde modellen: MFC-J491DW/MFC-J497DW/MFC-J890DW/MFC-J895DW

Door de kiestoon op [Waarneming] in te stellen, wordt de tijd tot de kiestoon wordt waargenomen verkort.



>> [MFC-J491DW/MFC-J497DW](#)

>> [MFC-J890DW/MFC-J895DW](#)

### MFC-J491DW/MFC-J497DW

1. Druk op **Instellingen (Settings)**.
2. Druk op ▲ of ▼ om het volgende te selecteren:
  - a. Selecteer [Stand.instel.]. Druk op **OK**.
  - b. Selecteer [Kiestoon]. Druk op **OK**.
  - c. Selecteer [Waarneming] of [Geen detectie]. Druk op **OK**.
3. Druk op **Stop/Eindigen (Stop/Exit)**.

### MFC-J890DW/MFC-J895DW

1. Druk op  [Instell.] > [Alle instell.] > [Stand.instel.] > [Kiestoon].
2. Druk op [Waarneming] of [Geen detectie].
3. Druk op .

### Verwante informatie

- [Telefoon- en faxproblemen](#)

## Storing op de telefoonlijn/VoIP

Gerelateerde modellen: MFC-J491DW/MFC-J497DW/MFC-J890DW/MFC-J895DW

Als u problemen hebt met het verzenden of ontvangen van een fax door een mogelijke storing op de telefoonlijn, of als u een VoIP-systeem gebruikt, raden we u aan de modemsnelheid te wijzigen om faxstoringen tot een minimum te beperken.

>> [MFC-J491DW/MFC-J497DW](#)

>> [MFC-J890DW/MFC-J895DW](#)



### MFC-J491DW/MFC-J497DW

1. Druk op **Instellingen (Settings)**.
2. Druk op ▲ of ▼ om het volgende te selecteren:
  - a. Selecteer [Stand.instel.]. Druk op **OK**.
  - b. Selecteer [Compatibel]. Druk op **OK**.
  - c. Selecteer [Normaal] of [Basic (voorVoIP)]. Druk op **OK**.
    - [Basic (voorVoIP)] verlaagt de modemsnelheid tot 9.600 bps en schakelt het ontvangen van kleurenfaxen en ECM (foutcorrectie) uit, behalve voor het verzenden van kleurenfaxen. Gebruik deze instelling alleen indien nodig, bijvoorbeeld als u vaak storing op de telefoonlijn hebt.  
Om de compatibiliteit met de meeste VoIP-voorzieningen te verbeteren, raadt Brother aan de instelling bij Compatibel te wijzigen in [Basic (voorVoIP)].
    - [Normaal] stelt de modemsnelheid in op 14.400 bps.
3. Druk op **Stop/Eindigen (Stop/Exit)**.



- VoIP (Voice over IP) is een telefoonsysteem dat gebruikmaakt van een internetverbinding in plaats van een traditionele telefoonlijn.

### MFC-J890DW/MFC-J895DW

1. Druk op  [Instell.] > [Alle instell.] > [Stand.instel.] > [Compatibel].
2. Druk op de gewenste optie.
  - [Basic (voorVoIP) (Basic (voor VoIP))] verlaagt de modemsnelheid tot 9.600 bps en schakelt het ontvangen van kleurenfaxen en ECM (foutcorrectie) uit, behalve voor het verzenden van kleurenfaxen. Gebruik deze instelling alleen indien nodig, bijvoorbeeld als u vaak storing op de telefoonlijn hebt.  
Om de compatibiliteit met de meeste VoIP-voorzieningen te verbeteren, raadt Brother aan de instelling bij Compatibel te wijzigen in [Basic (voorVoIP) (Basic (voor VoIP))].
  - [Normaal] stelt de modemsnelheid in op 14.400 bps.
3. Druk op .



- VoIP (Voice over IP) is een telefoonsysteem dat gebruikmaakt van een internetverbinding in plaats van een traditionele telefoonlijn.

### ✓ Verwante informatie

- [Telefoon- en faxproblemen](#)



#### Gerelateerde onderwerpen:

- [Bellen via internet \(VoIP\) /Telefoonlijnstoring](#)



## Overige problemen

### Problemen met kopiëren

Probleem	Suggesties
<p>Op kopieën worden zwarte lijnen of strepen afgedrukt.</p> 	<p>Zwarte lijnen op kopieën worden doorgaans veroorzaakt door vuil of correctievloeistof op de glazen strook. Reinig de glazen strook, de glasplaat, en de witte balk en het witte plastic erboven.</p> <p>&gt;&gt; <i>Verwante informatie: De scanner schoonmaken</i></p>
<p>Kopieën bevatten zwarte vlekken.</p>	<p>Zwarte vlekken op kopieën worden doorgaans veroorzaakt door vuil of correctievloeistof op de glazen strook. Reinig de glasplaat en het witte plastic erboven.</p> <p>&gt;&gt; <i>Verwante informatie: De scanner schoonmaken</i></p>
<p>Er verschijnen regelmatig donkere lijnen.</p> 	<p>Controleer en wijzig de papierinvoer.</p> <p>&gt;&gt; <i>Verwante informatie: De papierinvoer corrigeren om de verticale lijnen te verminderen</i></p>
<p>De kopieën zijn blanco.</p>	<p>Laad het document op de juiste manier.</p> <p>&gt;&gt; <i>Verwante informatie: Documenten plaatsen in de automatische documentinvoer (ADF)</i></p> <p>&gt;&gt; <i>Verwante informatie: Documenten op de glasplaat plaatsen</i></p>
<p>Slechte kopieerresultaten bij het gebruik van de ADF. (Modellen met ADF)</p>	<p>Gebruik de glasplaat.</p> <p>&gt;&gt; <i>Verwante informatie: Documenten op de glasplaat plaatsen</i></p>
<p>De functie Aanp. aan pag. werkt niet goed.</p>	<p>Controleer of het document niet scheef op de glasplaat ligt. Leg het document recht en probeer het opnieuw.</p>

### Problemen met scannen

Probleem	Suggesties
<p>Bij de start van de scan verschijnen TWAIN- of WIA-fouten. (Windows)</p>	<p>Zorg dat de Brother TWAIN- of WIA-driver als primaire bron is geselecteerd in uw scantoeepassing. Klik in Nuance™ PaperPort™ 14SE bijvoorbeeld op <b>Bureaublad &gt; Scaninstellingen &gt; Selecteren...</b> om de Brother TWAIN-/WIA-driver te selecteren.</p>
<p>OCR (optische tekstherkenning) werkt niet.</p>	<p>Probeer de scanresolutie te verhogen.</p>
<p>Slechte scanresultaten bij het gebruik van de ADF. (Er verschijnen zwarte lijnen in de gescande gegevens.) (Modellen met ADF)</p>	<p>Reinig de witte balk en de glazen strook eronder.</p> <p>&gt;&gt; <i>Verwante informatie: De scanner schoonmaken</i></p> <p>Gebruik de glasplaat.</p> <p>&gt;&gt; <i>Verwante informatie: Documenten op de glasplaat plaatsen</i></p>

### Problemen met PhotoCapture Center (DCP-J572DW/DCP-J772DW/DCP-J774DW/MFC-J890DW/MFC-J895DW)



Probleem	Suggesties
Verwisselbare schijf werkt niet correct.	Zorg dat de functie Verwisselbare schijf aan is. Controleer het volgende als het probleem blijft bestaan: <ol style="list-style-type: none"> <li>1. Verwijder de geheugenkaart of het USB-flashstation en plaats deze weer terug.</li> <li>2. Als u "Uitwerpen" hebt geprobeerd vanuit Windows, moet u de geheugenkaart of het USB-flashstation verwijderen voordat u doorgaat.</li> <li>3. Als er een foutmelding wordt weergegeven wanneer u de geheugenkaart of het USB-flashstation probeert te verwijderen, betekent dit dat de kaart in gebruik is. Wacht even en probeer het opnieuw.</li> <li>4. Als de bovenstaande suggesties niet helpen, zet u uw computer en machine uit en vervolgens weer aan.</li> </ol>
Geen toegang tot verwisselbare schijf vanaf de computer.	Zorg dat de functie Verwisselbare schijf aan is en dat u de geheugenkaart of het USB-flashstation goed hebt geplaatst.
Een gedeelte van de foto ontbreekt op de afdruk.	Zorg ervoor dat de functies Afdrukken zonder rand en Bijsnijden zijn uitgeschakeld. >> <i>Verwante informatie: Foto's zonder rand afdrukken vanaf media</i> >> <i>Verwante informatie: Foto's afdrukken met automatisch bijsnijden</i>

## Problemen met software

Probleem	Suggesties
Afdrukken lukt niet.	Verwijder de Brother-driver en installeer deze opnieuw.
"Apparaat bezet" wordt op het computerscherm weergegeven.	Controleer of er op het LCD-scherm van de machine geen foutmelding staat.



### Verwante informatie

- [Als u problemen hebt met de machine](#)

#### Gerelateerde onderwerpen:

- [Problemen oplossen](#)
- [De scanner schoonmaken](#)
- [De papierinvoer corrigeren om de verticale lijnen te verminderen](#)
- [Documenten in de ADF \(automatische documentinvoer\) plaatsen](#)
- [Documenten op de glasplaat plaatsen](#)
- [Foto's zonder rand afdrukken vanaf media](#)
- [Foto's afdrukken met automatisch bijsnijden](#)

## Netwerkproblemen



- [Het hulpprogramma voor het herstellen van de netwerkverbinding gebruiken \(Windows\)](#)
- [Waar kan ik netwerkinstellingen van het Brother-apparaat vinden?](#)
- [Het lukt niet om de configuratie van het draadloze netwerk te voltooien.](#)
- [Mijn Brother-machine kan niet afdrukken, scannen of PC-FAX Ontvangen via het netwerk.](#)
- [Ik wil controleren of mijn netwerkkapparaten naar behoren werken.](#)
- [Problemen oplossen](#)

## Het hulpprogramma voor het herstellen van de netwerkverbinding gebruiken (Windows)

Gebruik het hulpprogramma voor het herstellen van de netwerkverbinding om de netwerkinstellingen van de Brother-machine te herstellen. Dit hulpprogramma wijst het juiste IP-adres en subnetmasker toe.

- Windows 7/Windows 8/Windows 10  
U dient zich als beheerder aan te melden.
- Controleer of de Brother-machine is ingeschakeld en op hetzelfde netwerk als uw computer is aangesloten.

1. Ga op een van de volgende manieren te werk:

Optie	Beschrijving
Windows 7	Klik op  ( <b>Starten</b> ) > <b>Alle programma's</b> > <b>Brother</b> > <b>Brother Utilities</b> . Klik op de vervolgkeuzelijst en selecteer uw modelnaam (indien nog niet gedaan). Klik in de linkernavigatiebalk op <b>Hulpmiddelen</b> en klik vervolgens op <b>Netwerkverbinding repareren</b> .
Windows 8/ Windows 10	Klik op  ( <b>Brother Utilities</b> ) en vervolgens op de vervolgkeuzelijst en selecteer uw modelnaam (indien nog niet geselecteerd). Klik in de linkernavigatiebalk op <b>Hulpmiddelen</b> en klik vervolgens op <b>Netwerkverbinding repareren</b> .



Als het scherm **Gebruikersaccountbeheer** verschijnt, klik dan op **Ja**.

2. Volg de instructies op uw computerscherm.
3. Controleer de diagnose door het netwerkconfiguratierapport af te drukken.



Het hulpprogramma voor het herstellen van netwerkverbindingen wordt automatisch gestart als u de optie **Hulpprogramma voor verbindingsherstel inschakelen** selecteert via de Status Monitor. Klik met de rechtermuisknop in het Status Monitor-venster en klik vervolgens op **Overige instellingen** > **Hulpprogramma voor verbindingsherstel inschakelen**. Dit is niet aan te raden wanneer uw netwerkbeheerder het IP-adres heeft ingesteld op Statisch, aangezien het IP-adres hiermee automatisch wordt gewijzigd.

Als zelfs na het gebruik van het hulpprogramma voor het herstellen van de netwerkverbinding het juiste IP-adres en subnetmasker nog steeds niet zijn toegewezen, vraagt u de netwerkbeheerder om deze informatie.



### Verwante informatie

- [Netwerkproblemen](#)

#### Gerelateerde onderwerpen:

- [Het netwerkconfiguratierapport afdrukken](#)
- [Mijn Brother-machine kan niet afdrukken, scannen of PC-FAX Ontvangen via het netwerk.](#)
- [Ik wil controleren of mijn netwerkapparaten naar behoren werken.](#)

## Waar kan ik netwerkinstellingen van het Brother-apparaat vinden?

- [De instellingen van het apparaat wijzigen vanaf een computer](#)
- [Het netwerkconfiguratie rapport afdrukken](#)

## Het lukt niet om de configuratie van het draadloze netwerk te voltooien.

Schakel de draadloze router uit en vervolgens weer in. Probeer opnieuw de draadloze instellingen te configureren. Als het niet lukt om het probleem op te lossen, volgt u de onderstaande instructies:

Onderzoek het probleem met behulp van het WLAN-rapport.

Oorzaak	Actie	Interface
Uw beveiligingsinstellingen (SSID/Netwerksleutel) zijn niet juist.	<ul style="list-style-type: none"> <li>• Bevestig de veiligheidsinstellingen met het hulpprogramma Wireless Setup Helper. Voor meer informatie en om het hulpprogramma te downloaden, gaat u naar de <b>Downloads</b>-pagina van uw model op het Brother Solutions Center via <a href="http://support.brother.com">support.brother.com</a>.</li> <li>• Controleer of u de juiste beveiligingsinstellingen gebruikt.                             <ul style="list-style-type: none"> <li>- Raadpleeg de handleiding die u bij uw draadloze LAN-toegangspoort/router hebt ontvangen voor informatie over het achterhalen van de veiligheidsinstellingen.</li> <li>- Het kan ook zijn dat de naam van de fabrikant of het modelnummer van de draadloze LAN-toegangspoort/router als de standaardbeveiligingsinstellingen worden gebruikt.</li> <li>- Neem hierover contact op met de fabrikant van de toegangspoort/router, uw internetprovider of netwerkbeheerder.</li> </ul> </li> </ul>	Draadloos
Het MAC-adres van uw Brother machine wordt niet toegestaan.	Controleer of het MAC-adres van de Brother-machine in het filter wordt toegestaan. U vindt het MAC-adres via het bedieningspaneel van de Brother-machine.	Draadloos
Uw draadloze LAN-toegangspoort/router staat in de sluimerstand (geeft de SSID niet door).	<ul style="list-style-type: none"> <li>• Voer de juiste SSID-naam of netwerksleutel handmatig in.</li> <li>• Controleer de SSID-naam of de netwerksleutel in de handleiding die u bij uw draadloze LAN-toegangspoort/router hebt ontvangen en configureer de draadloze netwerkinstallatie opnieuw.</li> </ul>	Draadloos
Uw beveiligingsinstellingen (SSID/wachtwoord) zijn niet correct.	<ul style="list-style-type: none"> <li>• Bevestig de SSID en het wachtwoord.                             <ul style="list-style-type: none"> <li>- Wanneer u het netwerk handmatig configureert, worden de SSID en het wachtwoord op uw machine van Brother weergegeven. Als uw mobiele apparaat handmatige configuratie ondersteunt, worden de SSID en het wachtwoord weergegeven op het scherm van uw mobiel apparaat.</li> </ul> </li> </ul>	Wi-Fi Direct
U maakt gebruik van Android™ 4.0.	Als de verbinding van uw mobiele apparaat (ongeveer zes minuten na gebruik van Wi-Fi Direct) wordt verbroken, probeert u de drukknopconfiguratie met WPS (aanbevolen) en stelt u de machine van Brother als een G/E in.	Wi-Fi Direct
Uw Brother-machine bevindt zich te ver van uw mobiele apparaat.	Plaats uw Brother-machine binnen een afstand van ongeveer 1 meter van het mobiele apparaat wanneer u de instellingen van het Wi-Fi Direct-netwerk configureert.	Wi-Fi Direct
Er bevinden zich obstakels (muren of meubels bijvoorbeeld) tussen uw machine en het mobiele apparaat.	Verplaats uw Brother-machine naar een plaats zonder obstakels.	Wi-Fi Direct
Er bevindt zich een draadloze computer, Bluetooth-apparaat, magnetron of digitale draadloze telefoon in de buurt van de Brother-machine of het mobiele apparaat.	Verwijder andere apparaten uit de buurt van de Brother-machine of het mobiele apparaat.	Wi-Fi Direct

Oorzaak	Actie	Interface
Als u al het bovenstaande hebt gecontroleerd en geprobeerd maar de configuratie van Wi-Fi Direct nog steeds niet kunt voltooien, voer dan een van de volgende zaken uit:	<ul style="list-style-type: none"> <li>Schakel uw Brother-machine uit en daarna weer in. Probeer vervolgens de instellingen van Wi-Fi Direct opnieuw te configureren.</li> <li>Als u uw Brother-machine als een client-pc gebruikt, bevestig dan het aantal apparaten die tot het huidige Wi-Fi Direct netwerk zijn toegelaten en controleer hoeveel apparaten zijn verbonden.</li> </ul>	Wi-Fi Direct

### Voor Windows

Als uw draadloze verbinding verbroken is en u al het bovenstaande hebt gecontroleerd en geprobeerd, raden we u aan het hulpprogramma voor het herstellen van de netwerkverbinding te gebruiken.



### Verwante informatie



- [Netwerkproblemen](#)

#### Gerelateerde onderwerpen:

- [Uw apparaat voor een draadloos netwerk configureren wanneer de SSID niet wordt doorgegeven](#)
- [Wi-Fi Direct® gebruiken](#)

## Mijn Brother-machine kan niet afdrucken, scannen of PC-FAX Ontvangen via het netwerk.

Oorzaak	Actie	Interface
De toegang tot het netwerk wordt door uw beveiligingssoftware geblokkeerd. (De functie netwerkscannen werkt niet. )	<ul style="list-style-type: none"> <li>• Windows Configureer de beveiligings-/firewallsoftware van derden om Netwerkscannen toe te staan. Om poort 54925 toe te voegen voor netwerkscannen, voert u onderstaande informatie in: <ul style="list-style-type: none"> <li>- Bij <b>Naam</b>: Voer een beschrijving in, bijvoorbeeld Brother NetScan.</li> <li>- Bij <b>Poortnummer</b>: Voer 54925 in.</li> <li>- Bij <b>Protocol</b>: Selecteer UDP.</li> </ul> Raadpleeg de gebruiksaanwijzing van uw beveiligings-/firewallsoftware of neem contact op met de softwarefabrikant. </li> <li>• Mac (Brother iPrint&amp;Scan) Klik in de menubalk <b>Finder</b> op <b>Ga &gt; Programma's</b> en dubbelklik vervolgens op het pictogram van Brother iPrint&amp;Scan. Het Brother iPrint&amp;Scan-venster verschijnt. Klik op de knop <b>Selecteer uw apparaat</b> en volg daarna de aanwijzingen op het scherm om de netwerkmachine opnieuw te selecteren. (TWAIN-driver) Klik in de menubalk <b>Finder</b> op <b>Ga &gt; Programma's &gt; Brother</b> en dubbelklik vervolgens op het pictogram van Device Selector. Het venster Device Selector verschijnt. Selecteer opnieuw uw netwerkmachine, zorg ervoor dat <b>Status</b> op <b>inactief</b> staat en klik vervolgens op <b>OK</b>.</li> </ul>	Bedraad/ draadloos
De toegang tot het netwerk wordt door uw beveiligingssoftware geblokkeerd. (De functie PC-Fax Ontvangen via het netwerk werkt niet.) (Windows)	<p>Stel de beveiligings-/firewallsoftware van derden in om PC-FAX ontvangen toe te staan. Om poort 54926 toe te voegen voor PC-Fax ontvangen via het netwerk, voert u onderstaande informatie in:</p> <ul style="list-style-type: none"> <li>• Bij <b>Naam</b>: Voer een beschrijving in, bijvoorbeeld Brother PC-Fax ontvangen.</li> <li>• Bij <b>Poortnummer</b>: Voer 54926 in.</li> <li>• Bij <b>Protocol</b>: Selecteer UDP.</li> </ul> <p>Raadpleeg de gebruiksaanwijzing van uw beveiligings-/firewallsoftware of neem contact op met de softwarefabrikant.</p>	Bedraad/ draadloos
De toegang tot het netwerk wordt door uw beveiligingssoftware geblokkeerd.	<p>Beveiligingssoftware blokkeert mogelijk de toegang zonder een beveiligingswaarschuwing weer te geven, zelfs na een succesvolle installatie.</p> <p>Om toegang toe te staan, raadpleegt u de instructies voor uw beveiligingssoftware of neemt u contact op met de softwarefabrikant.</p>	Bedraad/ draadloos
Er werd geen beschikbaar IP-adres toegewezen aan uw Brother-machine.	<ul style="list-style-type: none"> <li>• Bevestig het IP-adres en het subnetmasker. Controleer of de IP-adressen en subnetmaskers van uw computer en het Brother-apparaat juist zijn en zich in hetzelfde netwerk bevinden. Neem contact op met uw netwerkbeheerder voor meer informatie over hoe u het IP-adres en Subnetmasker verifieert.</li> <li>• Windows</li> </ul>	Bedraad/ draadloos

Oorzaak	Actie	Interface
	<p>Bevestig het IP-adres en het subnetmasker met het hulpprogramma voor het herstellen van de netwerkverbinding.</p> <ul style="list-style-type: none"> <li>Mac</li> </ul> <p>Controleer uw netwerkapparaten aan de hand van de ping-opdracht. Voor meer informatie over het controleren van uw netwerkinstellingen &gt;&gt; <i>Verwante informatie: Netwerkapparaten controleren met de pingopdracht.</i></p>	
De mislukte afdruktaak staat nog steeds in de afdrukwachtrij van de computer.	<ul style="list-style-type: none"> <li>Als de mislukte afdruktaak nog steeds in de afdrukwachtrij van uw computer staat, verwijdert u deze.</li> <li>Dubbelklik anders in de volgende map op het printerpictogram en annuleer alle documenten: <ul style="list-style-type: none"> <li>Windows 7 <p>Klik op  (Starten) &gt; Apparaten en printers &gt; Printers en faxapparaten.</p> </li> <li>Windows 8 <p>Verplaats uw muis naar de rechterbenedenhoek van uw bureaublad. Als de menubalk verschijnt, klikt u op <b>Instellingen &gt; Configuratiescherm</b>. Klik in de groep <b>Hardware en geluiden</b> op <b>Apparaten en printers weergeven &gt; Printers</b>.</p> </li> <li>Windows 10 en Windows Server 2016 <p>Klik op  &gt; <b>Systeem &gt; Configuratiescherm</b>. Klik in de groep <b>Hardware en geluiden</b> op <b>Apparaten en printers weergeven &gt; Printers</b>.</p> </li> <li>Windows Server 2008 <p>Klik op <b>start &gt; Configuratiescherm &gt; Printers</b>.</p> </li> <li>Windows Server 2012 <p>Verplaats uw muis naar de rechterbenedenhoek van uw bureaublad. Als de menubalk verschijnt, klikt u op <b>Instellingen &gt; Configuratiescherm</b>. Klik in de groep <b>Hardware</b> op <b>Apparaten en printers weergeven &gt; Printers</b>.</p> </li> <li>Windows Server 2012 R2 <p>Klik op <b>Configuratiescherm</b> op het <b>start</b>-scherm. Klik in de groep <b>Hardware</b> op <b>Apparaten en printers weergeven</b>.</p> </li> <li>macOS v10.10.5, v10.11.x, v10.12 <p>Klik op <b>Systeemvoorkeuren...</b> &gt; <b>Printers en scanners</b>.</p> </li> </ul> </li> </ul>	Bedraad/ draadloos
Uw machine van Brother is niet met het draadloze netwerk verbonden.	Druk het WLAN-rapport af en controleer de foutcode op het afgedrukte rapport.	Draadloos

Als u al het bovenstaande hebt gecontroleerd en geprobeerd maar de Brother-machine nog steeds niet afdrukt en scant, verwijdert u de software en drivers van Brother en installeert u deze opnieuw.



## Verwante informatie

- [Netwerkproblemen](#)

### Gerelateerde onderwerpen:

- [Het WLAN-rapport afdrukken](#)
- [Het hulpprogramma voor het herstellen van de netwerkverbinding gebruiken \(Windows\)](#)
- [Foutcodes in het rapport voor draadloos LAN](#)
- [Netwerkapparaten controleren met de pingopdracht](#)
- [Ik wil controleren of mijn netwerkapparaten naar behoren werken.](#)



## Ik wil controleren of mijn netwerkapparaten naar behoren werken.

Controle	Actie	Interface
Controleer of uw Brother-machine, toegangspoort/router of netwerkhub is ingeschakeld.	<b>Controleer het volgende:</b> <ul style="list-style-type: none"><li>• Het netsnoer is goed aangesloten en de machine van Brother is ingeschakeld.</li><li>• De toegangspoort/router of hub is ingeschakeld en de verbindingsknop knippert.</li><li>• Alle beschermende verpakkingsmaterialen zijn van de machine verwijderd.</li><li>• De inktcartridges zijn op de juiste wijze geïnstalleerd.</li><li>• Het scannerdeksel en de klep ter verwijdering van vastgelopen papier zijn volledig gesloten.</li><li>• Het papier is op de juiste manier in de papierlade geplaatst.</li><li>• (Voor bedrade netwerken) Een netwerkkabel is stevig aangesloten op de Brother-machine en de router of hub.</li></ul>	Bedraad/ draadloos
Controleer of u de Brother-machine kunt pingen vanaf uw computer.	Ping de Brother-machine vanaf uw computer door bij de Windows-opdrachtprompt of in een Mac-toepassing het IP-adres of de knooppuntnaam te typen: ping <ipaddress> of <nodename>. <ul style="list-style-type: none"><li>• Succesvol: Uw Brother-machine werkt correct en is op hetzelfde netwerk aangesloten als uw computer.</li><li>• Niet succesvol: Uw Brother-machine is niet aangesloten op hetzelfde netwerk als uw computer.</li></ul> (Windows) Raadpleeg de netwerkbeheerder en gebruik het hulpprogramma voor het herstellen van de netwerkverbinding om het IP-adres en het subnetmasker te herstellen. (Mac) Controleer of het IP-adres en het subnetmasker correct zijn ingesteld.	Bedraad/ draadloos
Controleer of de Brother-machine verbinding heeft met het draadloze netwerk.	Druk het WLAN-rapport af en controleer de foutcode op het afgedrukte rapport.	Draadloos

Als u al het bovenstaande gecontroleerd en geprobeerd hebt, maar nog steeds problemen ondervindt, raadpleegt u de handleiding van uw draadloze LAN-toegangspoort/router voor het vinden van de SSID- en netwerksleutelgegevens en stelt u deze correct in.

### ✓ Verwante informatie

- [Netwerkproblemen](#)
  - [Netwerkapparaten controleren met de pingopdracht](#)

#### Gerelateerde onderwerpen:

- [Het netwerkconfiguratie-rapport afdrukken](#)
- [Het WLAN-rapport afdrukken](#)
- [Het hulpprogramma voor het herstellen van de netwerkverbinding gebruiken \(Windows\)](#)
- [Mijn Brother-machine kan niet afdrukken, scannen of PC-FAX Ontvangen via het netwerk.](#)
- [Foutcodes in het rapport voor draadloos LAN](#)

## Netwerkapparaten controleren met de pingopdracht

Controleer de IP-adressen van uw computer en Brother-machine en controleer vervolgens of het netwerk correct werkt.

- >> [Configureer het IP-adres op uw computer \(Windows\)](#)
- >> [Configureer het IP-adres op uw computer \(Mac\)](#)
- >> [Configureer het IP-adres op uw Brother-machine](#)

### Configureer het IP-adres op uw computer (Windows)

1. Ga op een van de volgende manieren te werk:

- Windows 7

Klik op /Starten > **Alle programma's** > **Accessoires** > **Opdrachtprompt**

- Windows 8

Verplaats uw muis naar de rechterbenedenhoek van uw bureaublad. Als de menubalk verschijnt, klikt u op **Zoeken** > **Opdrachtprompt**.

- Windows 10

Klik op  > **Systeem** > **Opdrachtprompt**.

- Typ "ipconfig" en druk vervolgens op Enter op uw toetsenbord.
- Controleer de waarden van het IPv4-adres en het subnetmasker.
- Typ "exit" en druk vervolgens op Enter op uw toetsenbord.

### Configureer het IP-adres op uw computer (Mac)

- Selecteer **Systeemvoorkeuren...** in het Apple-menu.
- Klik op **Netwerk** > **Geavanceerd** > **TCP/IP**
- Controleer de waarden van het IPv4-adres en het subnetmasker.

### Configureer het IP-adres op uw Brother-machine

Druk het netwerkconfiguratie rapport af en controleer de waarden van het IP-adres en het subnetmasker.

```
<IP Settings >
IP Address      192.168.11.250      (set manually)
Subnet Mask     255.255.255.0
IP Gateway      192.168.100.200
Boot Method     STATIC
Boot Tries      3
IP Filter       Disabled
```

Controleer de IP-adressen van uw computer en de Brother-machine. Controleer of de netwerkadresgedeelten hetzelfde zijn. Als het subnetmasker bijvoorbeeld "255.255.255.0" is, is het normaal dat alleen de hostadresgedeelten verschillen.

	Netwerkadres	Hostadres	
IP-Adres	192.168.100.	250	Stel het laatste nummer, dat overeenkomt met "0" in het subnetmasker, in op 1–254.
Subnetmasker	255.255.255.	0	Als het subnetmasker "255.255.255.0" is, zijn er doorgaans geen problemen. Gebruik dezelfde waarde voor al uw computers.

### ✓ **Verwante informatie**

- [Ik wil controleren of mijn netwerkapparaten naar behoren werken.](#)

---

**Gerelateerde onderwerpen:**

- [Mijn Brother-machine kan niet afdrukken, scannen of PC-FAX Ontvangen via het netwerk.](#)
-

## Problemen met Google Cloud Print

Probleem	Suggesties
Mijn Brother-machine wordt niet weergegeven in het printeroverzicht.	Controleer of de machine is ingeschakeld.
	Controleer of Google Cloud Print™ is ingeschakeld.
	Controleer of de machine is geregistreerd bij Google Cloud Print™. Als dit niet het geval is, probeer het dan opnieuw.
Afdrukken lukt niet.	Controleer of de machine is ingeschakeld.
	Controleer de netwerkinstellingen. >> <i>Verwante informatie</i>
	Bepaalde bestanden kunnen mogelijk niet worden afgedrukt of zien er niet precies zo uit als weergegeven.
Ik kan mijn Brother-machine niet bij Google Cloud Print™ registreren.	Zorg ervoor dat uw machine is aangesloten op een netwerk met internetverbinding.
	Controleer of de correcte datum en tijd op de machine zijn ingesteld.
Ik zie geen informatie op mijn Brother-machine wanneer ik deze bij Google Cloud Print™ probeer te registreren, zelfs niet nadat ik de registratiestappen heb herhaald.	Controleer of uw Brother-machine inactief is wanneer u deze registreert bij Google Cloud Print™.



### Verwante informatie

- [Als u problemen hebt met de machine](#)

#### Gerelateerde onderwerpen:

- [Problemen oplossen](#)
- [Netwerkinstellingen voor Google Cloud Print](#)

## Problemen met AirPrint

Probleem	Suggesties
Mijn Brother-machine wordt niet weergegeven in het printeroverzicht.	Controleer of uw Brother-machine is ingeschakeld.
	Controleer de netwerkinstellingen.
	Plaats het mobiele apparaat dichterbij uw draadloze toegangspunt/router of uw Brother-machine.
Afdrukken lukt niet.	Controleer of uw Brother-machine is ingeschakeld.
	Controleer de netwerkinstellingen.
Ik probeer een document van meerdere pagina's af te drukken vanaf een iOS-apparaat, maar ALLEEN de eerste pagina wordt afgedrukt.	Zorg ervoor dat u de meest recente versie van het besturingssysteem gebruikt. Raadpleeg het volgende artikel van Apple voor meer informatie over AirPrint: <a href="https://support.apple.com/kb/HT4356">support.apple.com/kb/HT4356</a> .



### Verwante informatie

- [Als u problemen hebt met de machine](#)

#### Gerelateerde onderwerpen:

- [Problemen oplossen](#)

## De gegevens van het apparaat controleren

Doe het volgende om het serienummer, de firmwareversie en firmware-update van uw apparaat te controleren.

>> [DCP-J572DW/MFC-J491DW/MFC-J497DW](#)

>> [DCP-J772DW/DCP-J774DW/MFC-J890DW/MFC-J895DW](#)

### DCP-J572DW/MFC-J491DW/MFC-J497DW

1. Druk op **Instellingen (Settings)**.
2. Druk op **▲** of **▼** om [Machine-info] te selecteren. Druk op **OK**.
3. Druk op **▲** of **▼** om een van de volgende opties te selecteren:

Optie	Beschrijving
Serienummer	Hiermee controleert u het serienummer van uw apparaat.
Firmware-versie	Hiermee controleert u de firmwareversie van uw apparaat.
Firmware bijwerken (Firmware-update)	Hiermee werkt u het apparaat bij met de meest recente firmware.
Firmware Auto Check	U kunt informatie over de firmware in het beginscherm bekijken.

4. Druk op **OK**.
5. Druk op **Stop/Eindigen (Stop/Exit)**.

### DCP-J772DW/DCP-J774DW/MFC-J890DW/MFC-J895DW

1. Druk op  [Instell.] > [Alle instell.] > [Machine-info].
2. Druk op een van de volgende opties:

Optie	Beschrijving
Serienummer	Hiermee controleert u het serienummer van uw apparaat.
Firmware-versie	Hiermee controleert u de firmwareversie van uw apparaat.
Firmware bijwerken (Firmware-update)	Hiermee werkt u het apparaat bij met de meest recente firmware.
Firmware Auto Check	U kunt informatie over de firmware in het beginscherm bekijken.

3. Druk op .

### **Verwante informatie**

- [Problemen oplossen](#)

## Uw apparaat resetten

### BELANGRIJK

(MFC-J491DW/MFC-J497DW)

Wanneer u de machine reset, worden de in het geheugen opgeslagen faxen mogelijk verwijderd. Voordat u de machine reset kunt u de faxen overdragen naar een computer of ander faxapparaat, zodat belangrijke berichten niet verloren gaan.

>> [DCP-J572DW/MFC-J491DW/MFC-J497DW](#)

>> [DCP-J772DW/DCP-J774DW/MFC-J890DW/MFC-J895DW](#)

### DCP-J572DW/MFC-J491DW/MFC-J497DW

1. Druk op **Instellingen (Settings)**.
2. Druk op ▲ of ▼ om het volgende te selecteren:
  - a. Selecteer [Stand.instel.]. Druk op **OK**.
  - b. Selecteer [Reset]. Druk op **OK**.
  - c. Selecteer de gewenste resetoptie. Druk op **OK**.
3. Druk twee seconden op ► om de instelling te bevestigen.  
Het apparaat start opnieuw op.

### DCP-J772DW/DCP-J774DW/MFC-J890DW/MFC-J895DW

1. Druk op  [Instell.] > [Alle instell.] > [Stand.instel.] > [Reset].
2. Druk op de resetoptie die u wilt gebruiken.
3. Houd [OK] twee seconden ingedrukt om de machine opnieuw op te starten.



### Verwante informatie

- [Problemen oplossen](#)
  - [Overzicht van de resetfuncties](#)

#### Gerelateerde onderwerpen:

- [Uw faxen of faxjournaalrapport overbrengen](#)

## Overzicht van de resetfuncties

### BELANGRIJK

(MFC-J491DW/MFC-J497DW)

Wanneer u de machine reset, worden de in het geheugen opgeslagen faxen mogelijk verwijderd. Voordat u de machine reset kunt u de faxen overdragen naar een computer of ander faxapparaat, zodat belangrijke berichten niet verloren gaan.

De volgende resetfuncties zijn beschikbaar:

1. [Apparaat resetten]

Hiermee kunt u alle machine-instellingen die u hebt veranderd, zoals datum en tijd en belvertraging, herstellen.

Het adresboek, faxrapporten en oproepgeschiedenis blijven behouden. (MFC-modellen)

2. [Netwerk]

U kunt de fabrieksinstellingen van de afdrukserver resetten (inclusief wachtwoord en IP-adresgegevens).

3. [Adresboek en fax] (MFC-modellen)

Met de functie Adresboek en fax kunt u de volgende instellingen herstellen:

- Adresboek en Groepen instellen
- Geprogrammeerde faxtaken in het geheugen (MFC-J890DW/MFC-J895DW)  
Tijdklok en Verzamelen
- Stations-ID  
Naam en Faxnummer
- Opties voor faxen op afstand (MFC-J890DW/MFC-J895DW)
- Rapport  
Verzendrapport, Adresboek en Fax Journaal
- Overzicht  
Overzicht beller-id en Uitgaand Gesprek
- Faxen in het geheugen

4. [Alle instell.]

Gebruik de resetfunctie voor de instellingen om alle instellingen van de machine te resetten naar de instellingen die in de fabriek werden ingesteld.

Brother raadt u ten eerste aan om deze functie uit te voeren wanneer u de machine wegdoet.



(MFC-J890DW/MFC-J895DW)

Ontkoppel de interfacekabel voordat u [Netwerk] of [Alle instell.] selecteert.



### Verwante informatie

- [Uw apparaat resetten](#)

#### Gerelateerde onderwerpen:

- [Uw faxen of faxjournaalrapport overbrengen](#)



## Routineonderhoud

- [De inktcartridges vervangen](#)
- [Uw apparaat van Brother schoonmaken](#)
- [Uw apparaat van Brother controleren](#)
- [De papierinvoer corrigeren om de verticale lijnen te verminderen](#)
- [De afdrukinstellingen wijzigen bij afdrukproblemen](#)
- [Uw Brother-apparaat verpakken en verzenden](#)

## De inktcartridges vervangen

Uw Brother-machine is voorzien van een inktstippenteller. De inktstippenteller controleert automatisch het inktniveau in elk van de vier cartridges. Als de machine ontdekt dat een inktcartridge bijna leeg is, wordt een melding weergegeven.

Op het LCD-scherm wordt aangegeven welke inktcartridge bijna leeg of aan vervanging toe is. Volg de aanwijzingen op het LCD-scherm om de inktcartridges in de juiste volgorde te vervangen.

Zelfs als u door de machine wordt geïnstrueerd een inktcartridge te vervangen, bevat de inktcartridge nog een kleine hoeveelheid inkt. Het is noodzakelijk dat er inkt in de inktcartridge aanwezig blijft om te voorkomen dat de lucht de printkopset uitdroogt en beschadigt.

### **!** VOORZICHTIG

Mocht u inkt in uw ogen krijgen, spoel ze dan onmiddellijk met water en raadpleeg een arts als u zich zorgen maakt.

### BELANGRIJK

Brother raadt u met klem af de bij uw machine geleverde inktcartridges met andere inkt te vullen. We bevelen u ook ten zeerste aan om alleen vervangende inktcartridges van het merk Brother te blijven gebruiken. Gebruik of poging tot gebruik van mogelijk niet-compatibele inkt en/of cartridges in de Brother-machine kan de machine beschadigen en/of tot een gebrekkige afdrukkwaliteit leiden. Onze garantie is niet van toepassing op problemen veroorzaakt door het gebruik van ongeautoriseerde inkt en/of cartridges van derden. Om uw aanschaf te beschermen en de beste prestatie van de machine van Brother te verkrijgen, raden we ten strengste het gebruik van originele inktcartridges van Brother aan.

1. Open het deksel van de inktcartridge (1).

Als een of meer van de inktcartridges aan vervanging toe is, wordt op het LCD-scherm [Alleen BK afdr. (Alleen Z&W afdr.)], [Alleen afdruk 1-zijdig zwart-wit] of [Vervang inkt] weergegeven.

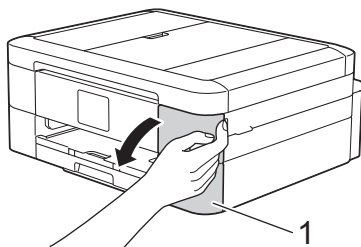

Als de zwarte cartridge leeg is, is [Vervang inkt] de enige melding die verschijnt. U moet de zwarte cartridge vervangen.

2. Druk op de ontgrendelingshendel om de cartridgekleur die op het LCD-scherm wordt weergegeven te ontgrendelen en de cartridge uit de machine te verwijderen, zoals in de illustratie getoond.

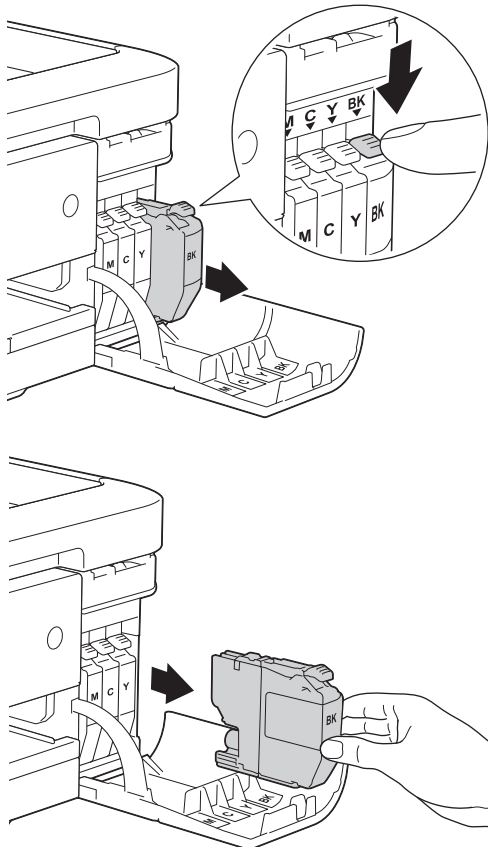

3. Open de verpakking met de nieuwe inktcartridge voor de kleur die op het LCD-scherf wordt aangegeven en haal vervolgens de inktcartridge eruit.

## BELANGRIJK

- Raak het met (1) gemarkeerde gebied op de cartridge **NOOIT** aan. De cartridge wordt dan mogelijk niet gedetecteerd door de machine.

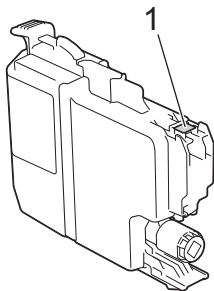

- Schud alleen de **zwarte** inktcartridge 15 keer horizontaal heen en weer, zoals afgebeeld, voordat u deze in de machine plaatst.

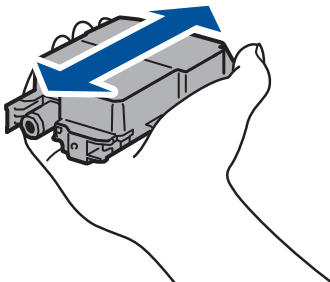

4. Plaats de inktcartridge in de richting van de pijl op het etiket. Elke kleur heeft zijn eigen vaste positie.

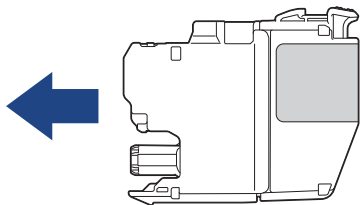

5. Duw voorzichtig op het deel met de aanduiding 'PUSH' tot de cartridgehendel vastklikt. Sluit vervolgens het deksel van de inktcartridge.

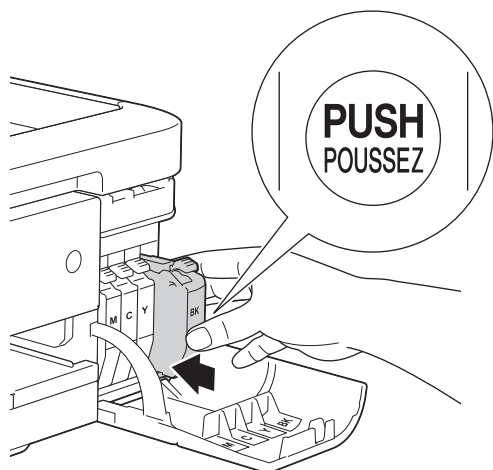

Er wordt automatisch een reset uitgevoerd voor de inktstippenteller.



Als [Geen inktcartridge (Geen inktpatroon)] of [Kan niet detect.] op het LCD-scherm wordt weergegeven nadat u de inktcartridge hebt geïnstalleerd, controleert u of de inktcartridge correct is geïnstalleerd. Verwijder de inktcartridge en plaats hem langzaam opnieuw tot deze op zijn plaats klikt.

## BELANGRIJK

- Schud NIET met de inktcartridges. Als u inkt op uw huid of kleding krijgt, wast u deze meteen af met zeep of een schoonmaakmiddel.
- Verwijder inktcartridges ALLEEN als deze aan vervanging toe zijn, anders weet de machine niet hoeveel inkt er nog in de cartridge zit.
- Raak NOOIT de houders voor de cartridges aan; de inkt kan anders vlekken op uw huid achterlaten.
- Als de kleuren gemengd zijn omdat u een inktcartridge in de verkeerde positie hebt geïnstalleerd, wordt op het LCD-scherm [Verkeerde kleur inkt] weergegeven.  
Controleer welke inktcartridges niet op de juiste kleurpositie zijn geïnstalleerd en plaats deze in de correcte positie.
- Installeer een inktcartridge onmiddellijk na het openen in de machine en verbruik deze binnen zes maanden na de installatie. Gebruik ongeopende inktcartridges vóór de uiterste verbruiksdatum die op de cartridgeverpakking vermeld staat.
- Maak de inktcartridge NOOIT open en knoei er niet mee; hierdoor kan de cartridge inkt verliezen.



## Verwante informatie

- [Routineonderhoud](#)

### Gerelateerde onderwerpen:

- [Fout- en onderhoudsberichten](#)
- [Problemen met de papierverwerking en afdrukproblemen](#)
- [Uw Brother-apparaat verpakken en verzenden](#)

## Uw apparaat van Brother schoonmaken

- [De scanner schoonmaken](#)
- [De printkop van uw Brother-apparaat schoonmaken](#)
- [De printkop vanaf uw computer schoonmaken \(Windows\)](#)
- [De printkop vanaf uw computer schoonmaken \(Mac\)](#)
- [Het LCD-scherm schoonmaken](#)
- [De buitenkant van het apparaat schoonmaken](#)
- [De geleiderollen van het apparaat schoonmaken](#)
- [De papierinvoerrollen schoonmaken](#)
- [Het scheidingskussentje reinigen](#)
- [De papierinvoerrollen schoonmaken](#)

## De scanner schoonmaken

1. Haal de stekker van het apparaat uit het stopcontact.
2. Til het documentdeksel op (1). Reinig de glasplaat (2) en het witte plastic (3) met een zachte, pluisvrije doek die is bevochtigd met water.

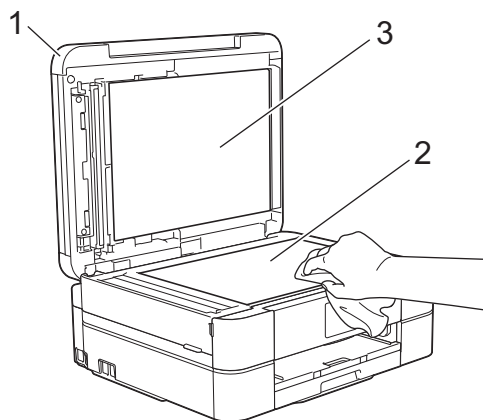

3. Reinig de witte balk (1) en de glazen strook (2) in de ADF met een pluisvrije doek die is bevochtigd met water. (Alleen ADF-modellen)

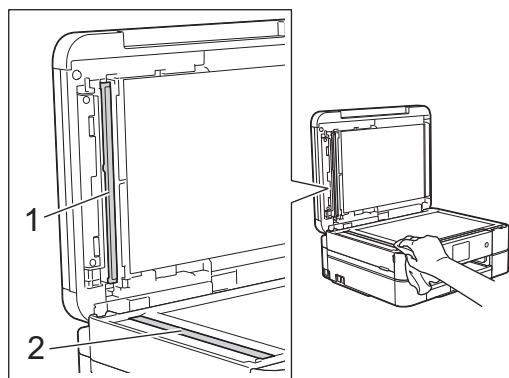

(Alleen ADF-modellen)

Nadat u de glasplaat en glazen strook hebt gereinigd met een zachte, pluisvrije doek die met water is bevochtigd, voelt u met uw vingertoppen of er nog vuil op zit. Als u vuil voelt, reinigt u de glasstrook en met name het vuile gedeelte opnieuw. Het kan zijn dat u het schoonmaken drie of vier keer moet herhalen. Maak na elke schoonmaakbeurt een kopie.



Als er vuil of correctievloeistof op de glazen strook zit, is er een verticale streep zichtbaar op de afdruk.



Nadat de glazen strook is gereinigd, is de verticale streep verdwenen.



## Verwante informatie

- [Uw apparaat van Brother schoonmaken](#)

### **Gerelateerde onderwerpen:**

- [Telefoon- en faxproblemen](#)
- [Overige problemen](#)

## De printkop van uw Brother-apparaat schoonmaken

Om een goede afdrukkwaliteit te behouden, maakt het apparaat automatisch en wanneer nodig de printkop schoon. Als er een probleem met de afdrukkwaliteit is, kunt u het schoonmaakproces handmatig starten.

- Als er op de afgedrukte pagina's een horizontale streep of een leeg gedeelte door de tekst of afbeeldingen loopt, dient u de printkop te reinigen. Geef afhankelijk van de probleemkleur op of u alleen zwart, drie kleuren tegelijk (geel/cyaan/magenta), of alle vier kleuren tegelijk wilt reinigen.
- Bij het reinigen van de printkop wordt inkt verbruikt.
- Wanneer de kop te vaak wordt gereinigd, wordt er onnodig inkt verbruikt.

### BELANGRIJK

Raak de printkop NOOIT aan. Als u de printkop aanraakt, kan deze blijvend worden beschadigd en kan de garantie erop vervallen.

>> [DCP-J572DW/MFC-J491DW/MFC-J497DW](#)  
>> [DCP-J772DW/DCP-J774DW/MFC-J890DW/MFC-J895DW](#)

### DCP-J572DW/MFC-J491DW/MFC-J497DW

1. Druk op **Instellingen (Settings)**.
2. Druk op ▲ of ▼ om het volgende te selecteren:
  - a. Selecteer [Standaardinst.]. Druk op **OK**.
  - b. Selecteer [Onderhoud]. Druk op **OK**.
  - c. Selecteer [Printkop reinigen]. Druk op **OK**.
  - d. Selecteer [Alleen zwart], [Alleen kleur] of [Alle inkt (Allen)]. Druk op **OK**.
  - e. Selecteer [Normaal], [Sterk] of [Zeer sterk]. Druk op **OK**.
3. Druk op ►.  
De machine reinigt de printkop.



- Als u de printkop hebt gereinigd en de afdruk daarmee niet verbeterd is, probeer dan om voor elke kleur waarmee u problemen ondervindt, een vervangende originele inktcartridge van Brother te installeren. Reinig de printkop opnieuw. Als de kwaliteit dan nog niet verbeterd is, neemt u contact op met de klantenservice van Brother of uw Brother-leverancier.
- U kunt de printkop ook vanaf uw computer reinigen.

### DCP-J772DW/DCP-J774DW/MFC-J890DW/MFC-J895DW

1. Druk op  [Instell.] > [Onderhoud] > [Printkop reinigen].
2. Druk op [Alleen zwart], [Alleen kleur (Alleen kleur)] of [Alle inkt (Allen)].
3. Druk op [Normaal], [Sterk] of [Zeer sterk].
4. Druk op [Start].  
De machine reinigt de printkop.



- Als u de printkop hebt gereinigd en de afdruk daarmee niet verbeterd is, probeer dan om voor elke kleur waarmee u problemen ondervindt een vervangende originele inktcartridge van Brother te installeren. Reinig de printkop opnieuw. Als de kwaliteit dan nog niet verbeterd is, neemt u contact op met de klantenservice van Brother of uw Brother-leverancier.
- U kunt de printkop ook vanaf uw computer reinigen.





## Verwante informatie

- [Uw apparaat van Brother schoonmaken](#)

### **Gerelateerde onderwerpen:**

- [Problemen met de papierverwerking en afdrukproblemen](#)
- [De printkop vanaf uw computer schoonmaken \(Windows\)](#)
- [De printkop vanaf uw computer schoonmaken \(Mac\)](#)

## De printkop vanaf uw computer schoonmaken (Windows)

Om een goede afdrukkwaliteit te behouden, maakt het apparaat automatisch en wanneer nodig de printkop schoon. Als er een probleem met de afdrukkwaliteit is, kunt u het schoonmaakproces handmatig starten.

1. Ga op een van de volgende manieren te werk:

- Voor Windows Server 2008

Klik op  (**Starten**) > **Configuratiescherm** > **Hardware en geluiden** > **Printers**.

- Voor Windows 7 en Windows Server 2008 R2

Klik op  (**Starten**) > **Apparaten en printers**.

- Voor Windows 8

Verplaats uw muis naar de rechterbenedenhoek van uw bureaublad. Wanneer de menubalk verschijnt, klikt u op het menu **Instellingen** en vervolgens op **Configuratiescherm**. Klik in de groep **Hardware en geluiden** op **Apparaten en printers weergeven**.

- Voor Windows Server 2012

Verplaats uw muis naar de rechterbenedenhoek van uw bureaublad. Wanneer de menubalk verschijnt, klikt u op het menu **Instellingen** en vervolgens op **Configuratiescherm**. Klik in de groep **Hardware** op **Apparaten en printers weergeven**.

- Voor Windows Server 2012 R2

Klik op **Configuratiescherm** op het **start**-scherm. Klik in de groep **Hardware** op **Apparaten en printers weergeven**.

- Voor Windows 10 en Windows Server 2016

Klik op  > **Systeem** > **Configuratiescherm**. Klik in de groep **Hardware en geluiden** op **Apparaten en printers weergeven**.

2. Klik met de rechtermuisknop op het pictogram **Brother MFC-XXXX Printer** (waarbij XXXX voor de naam van uw model staat) en selecteer vervolgens **Voorkeursinstellingen voor afdrucken**. Als de opties voor de printerdriver verschijnen, selecteert u uw printerdriver.

Het dialoogvenster voor de printerdriver wordt weergegeven.

3. Klik op het tabblad **Onderhoud**.

4. Selecteer een van de volgende opties:

Optie	Beschrijving
<b>Afdrukkwaliteit controleren...</b>	Hiermee kunt u de testpagina afdrucken en de afdrukkwaliteit controleren.
<b>Printkop reinigen...</b>	Hiermee kunt u het reinigingsproces handmatig starten. Selecteer deze functie als een regel of blanco stukken in tekst of afbeeldingen op de testpagina voorkomen.

5. Ga op een van de volgende manieren te werk:

- Als u de optie **Afdrukkwaliteit controleren...** hebt geselecteerd, klikt u op **Start**.

De testpagina wordt afgedrukt.

- Als u de optie **Printkop reinigen...** hebt geselecteerd, selecteert u als reinigingstype de optie **Alleen zwart**, **Alleen kleur** of **Alle** en klikt u vervolgens op **Volgende**.

6. Selecteer de optie **Normaal**, **Sterk** of **Zeer sterk** als reinigingssterkte en klik vervolgens op **Volgende**.

7. Klik op **Start**.

Het reinigen wordt gestart.



## Verwante informatie

- [Uw apparaat van Brother schoonmaken](#)

### **Gerelateerde onderwerpen:**

- [Problemen met de papierverwerking en afdrukproblemen](#)
- [De printkop van uw Brother-apparaat schoonmaken](#)

## De printkop vanaf uw computer schoonmaken (Mac)

Om een goede afdrukkwaliteit te behouden, maakt het apparaat automatisch en wanneer nodig de printkop schoon. Als er een probleem met de afdrukkwaliteit is, kunt u het schoonmaakproces handmatig starten.

1. Selecteer **Systeemvoorkeuren...** in het Apple-menu.
2. Selecteer **Printers en scanners** en vervolgens het apparaat.
3. Klik op de knop **Opties en toebehoren....**
4. Klik op het tabblad **Onderhoud** en vervolgens op de knop **Open Printerhulpprogramma**.  
Het Status Monitor-venster verschijnt.
5. Klik op het menu **Besturing** en selecteer vervolgens **Onderhoud**.
6. Selecteer een van de volgende opties:

Optie	Beschrijving
<b>Afdrukkwaliteit controleren...</b>	Hiermee kunt u de testpagina afdrukken en de afdrukkwaliteit controleren.
<b>Printkop reinigen...</b>	Hiermee kunt u het reinigingsproces handmatig starten. Selecteer deze functie als een regel of blanco stukken in tekst of afbeeldingen op de testpagina voorkomen.

7. Ga op een van de volgende manieren te werk:
  - Als u de optie **Afdrukkwaliteit controleren...** hebt geselecteerd, klikt u op **Start**.  
De testpagina wordt afgedrukt.
  - Als u de optie **Printkop reinigen...** hebt geselecteerd, selecteert u als reinigingstype de optie **Alleen zwart**, **Alleen kleur** of **Alle** en klikt u vervolgens op **Volgende**.
8. Selecteer de optie **Normaal**, **Sterk** of **Zeer sterk** als reinigingssterkte en klik vervolgens op **Volgende**.
9. Klik op **Start**.  
Het reinigen wordt gestart.

### Verwante informatie

- [Uw apparaat van Brother schoonmaken](#)

#### Gerelateerde onderwerpen:

- [Problemen met de papierverwerking en afdrukproblemen](#)
- [De printkop van uw Brother-apparaat schoonmaken](#)

## Het LCD-scherm schoonmaken

### BELANGRIJK

Gebruik GEEN vloeibare reinigingsmiddelen (inclusief ethanol).

1. Houd  ingedrukt om het apparaat uit te zetten. Op het LCD-scherm wordt enkele seconden [Afsluiten] weergegeven voordat de stroom wordt uitgeschakeld.
2. Reinig het LCD-scherm met een droge, zachte, pluisvrije doek.

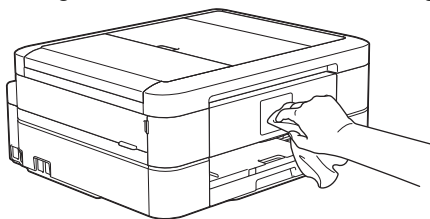

### ✓ Verwante informatie

- [Uw apparaat van Brother schoonmaken](#)

## De buitenkant van het apparaat schoonmaken

### BELANGRIJK

- Reiniging met vluchtige vloeistoffen, zoals verdunner of benzine, beschadigt de buitenkant van het apparaat.
- Gebruik GEEN reinigingsmiddelen die ammoniak bevatten.
- Gebruik GEEN isopropylalcohol om het bedieningspaneel te reinigen. Het paneel kan hierdoor barsten.

1. Als de papiersteunklep open is, klappt u deze in en schuift u vervolgens de papiersteun naar binnen.
2. Trek de papierlade (1) volledig uit het apparaat.

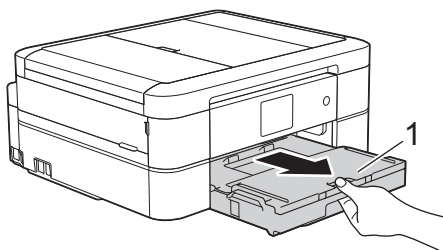

3. Maak de buiten- en binnenkant van het apparaat schoon met een droge, pluisvrije doek.

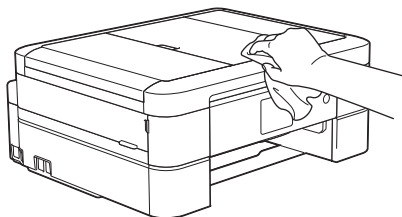

4. Breng het deksel van de uitvoerlade omhoog en verwijder alles wat eventueel nog in de papierlade vastzit.

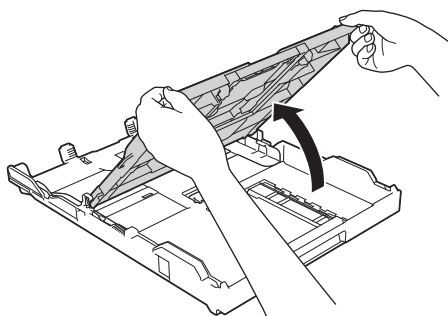

5. Maak de binnen- en buitenkant van de papierlade schoon met een droge, pluisvrije doek.

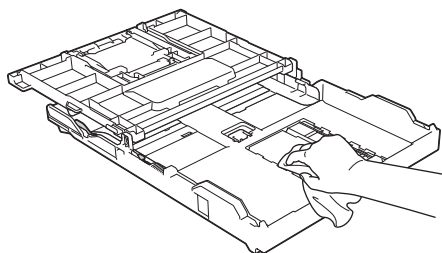

6. Sluit het deksel van de uitvoerlade en druk de papierlade langzaam volledig in het apparaat.



### Verwante informatie

- [Uw apparaat van Brother schoonmaken](#)

## De geleiderollen van het apparaat schoonmaken

### ⚠ WAARSCHUWING

⚡ Haal de stekker van de machine uit het stopcontact voordat u de geleiderol reinigt. Als u dit niet doet, kunt u een elektrische schok krijgen.

1. Gebruik beide handen en de vingergrepen aan beide zijden van de machine om het scannerdeksel in de geopende stand te zetten.
2. Reinig de geleiderol van de machine (1) en het gedeelte eromheen en veeg eventuele inkt weg met een droge, zachte, pluisvrije doek.

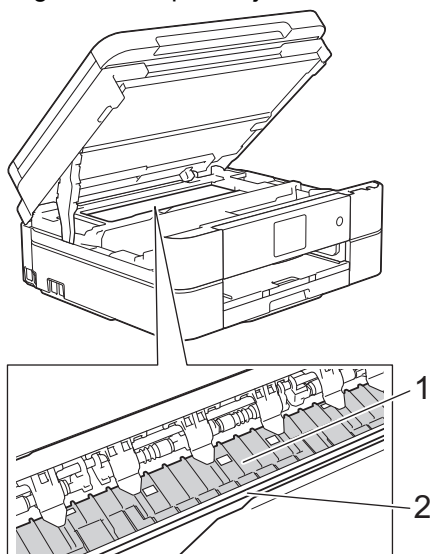

### BELANGRIJK

Raak de codeerstrip, de dunne plastic strip die over de breedte van de machine loopt (2), NIET aan. Hierdoor kan de machine beschadigd raken.

3. Sluit het scannerdeksel voorzichtig met beide handen.

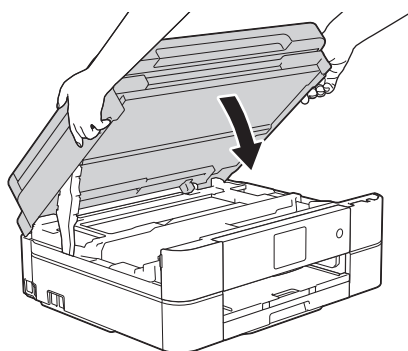

4. Sluit het netsnoer weer aan.

### ✓ Verwante informatie

- [Uw apparaat van Brother schoonmaken](#)

#### Gerelateerde onderwerpen:

- [Problemen met de papierverwerking en afdrukproblemen](#)

## De papierinvoerrollen schoonmaken

Als de papierinvoerrollen bevuild zijn door inktvlekken of papierstof kan dit invoerproblemen veroorzaken.

1. Haal de stekker van het apparaat uit het stopcontact.
2. Als de papiersteunklep open is, klapt u deze in en schuift u vervolgens de papiersteun naar binnen.
3. Trek de papierlade (1) volledig uit de machine.

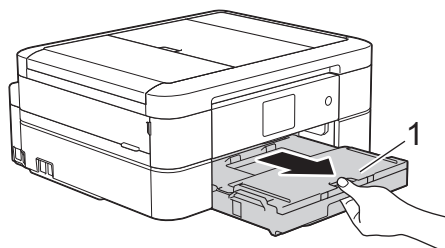

4. Reinig de voorzijde van de papierinvoerrollen (1) in een heen en weer gaande beweging met een zachte, pluisvrije doek die met water is bevochtigd. Wrijf de rollen na het reinigen na met een droge, zachte, pluisvrije doek om al het vocht te verwijderen.

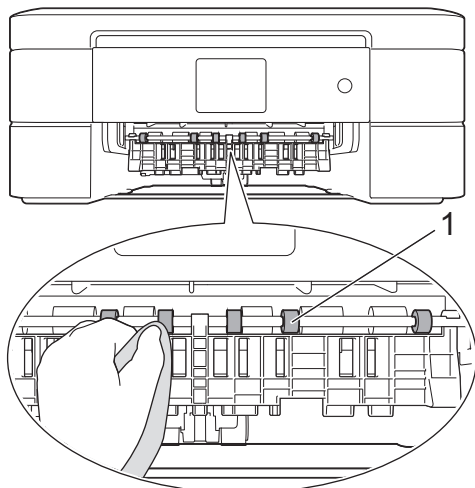

5. Open de klep ter verwijdering van vastgelopen papier (2) en reinig vervolgens de achterzijde van de papierinvoerrollen (1) met een zachte, pluisvrije doek die met water is bevochtigd. Gebruik na het reinigen van de rollen een droge, zachte, pluisvrije doek om al het vocht te verwijderen.

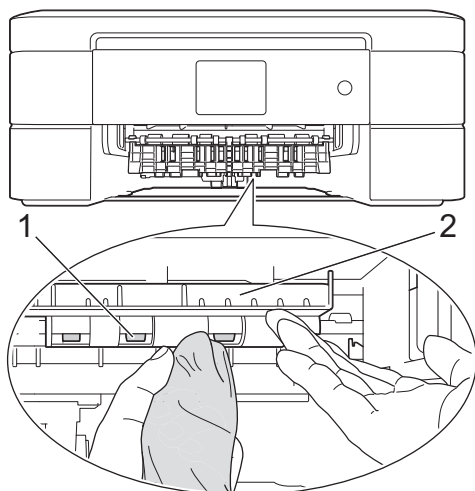

6. Duw de papierlade langzaam volledig in de machine.
7. Sluit het netsnoer weer aan.





Gebruik de machine pas weer wanneer de rollen droog zijn. Als u de machine gebruikt terwijl de rollen nog niet droog zijn, kunnen er problemen met het invoeren van het papier optreden.

---



### **Verwante informatie**

- [Uw apparaat van Brother schoonmaken](#)

#### **Gerelateerde onderwerpen:**

- [Problemen met de papierverwerking en afdrukproblemen](#)
-

## Het scheidingskussentje reinigen

Door het scheidingskussentje regelmatig te reinigen, kan worden voorkomen dat het apparaat meerdere vellen papier invoert wanneer er zich slechts enkele vellen papier in de lade bevinden.

1. Als de papiersteunklep open is, klapt u deze in en schuift u vervolgens de papiersteun naar binnen.
2. Trek de papierlade (1) volledig uit het apparaat.

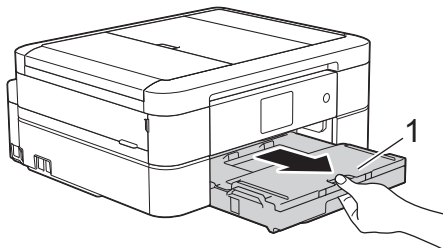

3. Reinig het kussen (1) met een zachte, pluisvrije doek die met water is bevochtigd.

Reinig voor de DCP-J572DW/DCP-J772DW/DCP-J774DW ook het scheidingskussen (2) van de fotopapierlade met een zachte, vochtige pluisvrije doek.

Gebruik na het reinigen van het kussen een droge, zachte, pluisvrije doek om al het vocht te verwijderen.

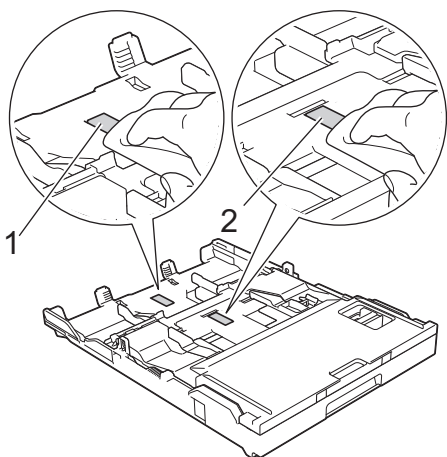

4. Duw de papierlade langzaam volledig in het apparaat.

### ✓ Verwante informatie

- [Uw apparaat van Brother schoonmaken](#)

#### Gerelateerde onderwerpen:

- [Problemen met de papierverwerking en afdrukproblemen](#)

## De papierinvoerrollen schoonmaken

Door de papierdoorvoerrollen regelmatig schoon te maken zorgt u ervoor dat het papier steeds goed doorgevoerd wordt en er geen papierstoringen optreden.

1. Haal de stekker van het apparaat uit het stopcontact.
2. Als de papiersteunklep (1) open is, klapt u deze in en schuift u vervolgens de papiersteun (2) naar binnen.

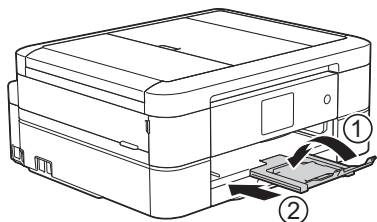

3. Trek de papierlade volledig uit de machine.
4. Reinig de papierdoorvoerrollen (1) met een zachte, pluisvrije doek die met water is bevochtigd. Draai de rollen langzaam rond zodat het hele oppervlak gereinigd wordt. Wrijf de rollen na het reinigen na met een droge, zachte, pluisvrije doek om al het vocht te verwijderen.

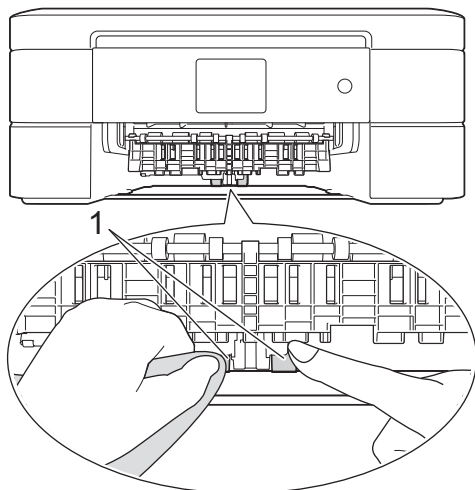

5. Duw de papierlade langzaam volledig in de machine.
6. Sluit het netsnoer weer aan.



### Verwante informatie

- [Uw apparaat van Brother schoonmaken](#)

#### Gerelateerde onderwerpen:

- [Fout- en onderhoudsberichten](#)
- [Problemen met de papierverwerking en afdrukproblemen](#)

## Uw apparaat van Brother controleren

- [De afdrukkwaliteit controleren](#)
- [De afdrukuitlijning van uw apparaat van Brother controleren](#)
- [Het inktvolume controleren](#)
- [De status van de machine vanaf uw computer controleren \(Windows\)](#)
- [De status van de machine vanaf uw computer controleren \(Mac\)](#)

## De afdrukkwaliteit controleren

Als vage of gestreepte kleuren en tekst op uw afdrucken verschijnen, kunnen de spuitmondjes van de printkop verstopt zijn. Druk het controleblad van de afdrukkwaliteit af en kijk naar het pijpcontrolepatroon.

>> [DCP-J572DW/MFC-J491DW/MFC-J497DW](#)

>> [DCP-J772DW/DCP-J774DW/MFC-J890DW/MFC-J895DW](#)

### DCP-J572DW/MFC-J491DW/MFC-J497DW

1. Druk op **Instellingen (Settings)**.
  2. Druk op ▲ of ▼ om het volgende te selecteren:
    - a. Selecteer [Standaardinst.]. Druk op **OK**.
    - b. Selecteer [Onderhoud]. Druk op **OK**.
    - c. Selecteer [Afdr.kwal. verb.]. Druk op **OK**.
    - d. Selecteer [Afdr.kwal. verb.] opnieuw. Druk op **OK**.
  3. Druk op ►.
- De testpagina Afdrukkwaliteit wordt afgedrukt.
4. Controleer de kwaliteit van de vier kleurenblokken op het vel.
  5. Op het LCD-scherm verschijnt een vraag over de afdrukkwaliteit. Ga op een van de volgende manieren te werk:

- Als alle lijnen duidelijk en zichtbaar zijn, drukt u op ◀ om [Nee] te selecteren.  
De controle van de afdrukkwaliteit wordt beëindigd.
- Als er lijnen ontbreken (zie **Niet OK** hieronder), drukt u op ► om [Ja] te selecteren.

#### OK

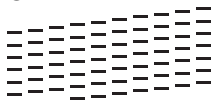

#### Niet OK

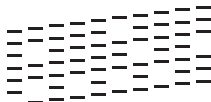

6. Via het LCD-scherm wordt u gevraagd de afdrukkwaliteit van elke kleur te controleren. Druk op ◀ of ► om een patroon (1-4) te selecteren dat het meest met het afdrukresultaat overeenkomt en druk vervolgens op **OK**.
  7. Ga op een van de volgende manieren te werk:
    - Als het reinigen van de printkop noodzakelijk is, drukt u op ► om de reinigingsprocedure te starten.
    - Als het reinigen van de printkop niet nodig is, wordt het Inkt- of Onderhoud-scherm opnieuw weergegeven op het LCD-scherm.
  8. Nadat de reinigingsprocedure is voltooid, wordt u via het LCD-scherm gevraagd of u de afdrukkwaliteit nogmaals wilt controleren.  
Druk op ► [Ja] om de controle van de afdrukkwaliteit te starten.
  9. Druk opnieuw op ►.
- De testpagina Afdrukkwaliteit wordt nogmaals afgedrukt. Controleer de kwaliteit van de vier kleurenblokken op het vel papier.

Als u de printkop hebt gereinigd en de afdrukkwaliteit daarmee niet verbeterd is, probeer dan om voor elke kleur waarmee u problemen ondervindt, een vervangende originele inktcartridge van Brother te installeren. Reinig de printkop opnieuw. Als de kwaliteit dan nog niet verbeterd is, neemt u contact op met de klantenservice van Brother of uw Brother-leverancier.

## BELANGRIJK

Raak de printkop NOOIT aan. Als u de printkop aanraakt, kan deze blijvend worden beschadigd en kan de garantie erop vervallen.





Als een spuitmondje van een printkop verstopt is, ziet de afdruk er zo uit.



Nadat het spuitmondje van de printkop gereinigd is, zijn de horizontale strepen verdwenen.



## DCP-J772DW/DCP-J774DW/MFC-J890DW/MFC-J895DW

1. Druk op  [Instell.] > [Onderhoud] > [Afdrukkwaliteit verbeteren (Verbeter afdrukkwaliteit)] > [Contr. afdrukkwaliteit].
2. Druk op [Start].  
De testpagina Afdrukkwaliteit wordt afgedrukt.
3. Controleer de kwaliteit van de vier kleurenblokken op het vel.
4. Op het touchscreen verschijnt een vraag over de afdrukkwaliteit. Ga op een van de volgende manieren te werk:
  - Als alle lijnen duidelijk en zichtbaar zijn, drukt u op [Nee] en vervolgens op  om de controle van de afdrukkwaliteit te beëindigen.
  - Als er lijnen ontbreken (zie **Niet OK** hieronder), drukt u op [Ja].

### OK

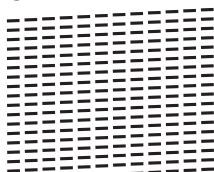

### Niet OK

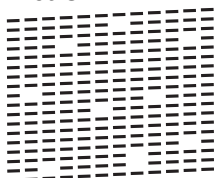

5. Via het touchscreen wordt u gevraagd de afdrukkwaliteit van elke kleur te controleren. Druk op het patroonnummer (1–4) dat het afdrukresultaat het dichtst benadert.
6. Ga op een van de volgende manieren te werk:
  - Als het reinigen van de printkop noodzakelijk is, drukt u op [Start] om de reinigingsprocedure te starten.

- 
- Als het reinigen van de printkop niet nodig is, wordt het Onderhoud-schermbild opnieuw weergegeven op het touchscreen. Druk op .
7. Nadat de reinigingsprocedure is voltooid, wordt u via het touchscreen gevraagd of u de testpagina Afdrukkwaliteit nogmaals wilt afdrucken. Druk op [Ja] en vervolgens op [Start].
- De testpagina Afdrukkwaliteit wordt nogmaals afgedrukt. Controleer de kwaliteit van de vier kleurenblokken op het vel papier.

Als u de printkop hebt gereinigd en de afdruk daarmee niet verbeterd is, probeer dan om voor elke kleur waarmee u problemen ondervindt een originele inktcartridge van Brother te installeren. Reinig de printkop opnieuw. Als de kwaliteit dan nog niet verbeterd is, neemt u contact op met de klantenservice van Brother of uw Brother-leverancier.

## BELANGRIJK

Raak de printkop NOOIT aan. Als u de printkop aanraakt, kan deze blijvend worden beschadigd en kan de garantie erop vervallen.



Als een spuitmondje van een printkop verstopt is, ziet de afdruk er zo uit.



Nadat het spuitmondje van de printkop gereinigd is, zijn de strepen verdwenen.



---

### Verwante informatie

- [Uw apparaat van Brother controleren](#)

#### Gerelateerde onderwerpen:

- [Problemen met de papierverwerking en afdrukproblemen](#)
-

## De afdrুকuitlijning van uw apparaat van Brother controleren

Als uw afgedrukte tekst wazig wordt of de afbeeldingen vaag worden na transport van het apparaat, past u de afdrুকuitlijning aan.

>> [DCP-J572DW/MFC-J491DW/MFC-J497DW](#)

>> [DCP-J772DW/DCP-J774DW/MFC-J890DW/MFC-J895DW](#)

### DCP-J572DW/MFC-J491DW/MFC-J497DW

1. Druk op **Instellingen (Settings)**.
2. Druk op ▲ of ▼ om het volgende te selecteren:
  - a. Selecteer [Standaardinst.]. Druk op **OK**.
  - b. Selecteer [Onderhoud]. Druk op **OK**.
  - c. Selecteer [Afdr.kwal. verb.]. Druk op **OK**.
  - d. Selecteer [Instel kantlijn]. Druk op **OK**.
3. Druk op ►.
4. Druk opnieuw op ►.

De testpagina Uitlijning wordt afgedrukt.

(A)

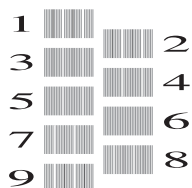

5. Druk voor patroon (A) op ◀ of ▶ om het nummer van de proefafdrúk met de minste zichtbare verticale strepen (1-9) te selecteren en druk vervolgens op **OK**.

In het bovenstaande voorbeeld is nummer 6 de beste keuze.

Herhaal deze stap voor de rest van de patronen.



Wanneer het uitlijnen van het afdrukken niet goed is ingesteld, ziet de tekst er, zoals hieronder, vaag uit.

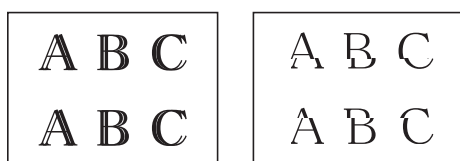

Wanneer het uitlijnen van het afdrukken goed is ingesteld, ziet de tekst er als volgt uit.



6. Druk op **Stop/Eindigen (Stop/Exit)**.

### DCP-J772DW/DCP-J774DW/MFC-J890DW/MFC-J895DW

1. Druk op  [Inkt] > [Afdrukkwaliteit verbeteren (Verbeter afdrukkwaliteit)] > [Instel kantlijn].





U kunt ook drukken op  [Instell.] > [Onderhoud] > [Afdrukkwaliteit verbeteren (Verbeter afdrukkwaliteit)] > [Instel kantlijn].

2. Druk op [Volg.].
3. Druk op [Start].

De testpagina Uitlijning wordt afgedrukt.

(A)

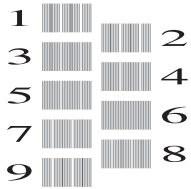

4. Druk voor patroon A op ▲ of ▼ om het nummer van de proefafdruk met de minst zichtbare verticale strepen (1-9) weer te geven en druk erop (in het voorbeeld is 6 de beste keuze). Druk op [OK].

Herhaal deze stap voor de rest van de patronen.



Wanneer het uitlijnen van het afdrukken niet goed is ingesteld, ziet de tekst er, zoals hieronder, vaag uit.

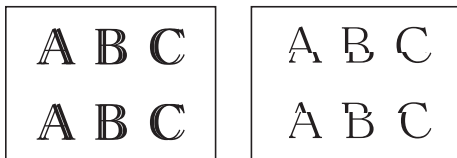

Wanneer het uitlijnen van het afdrukken goed is ingesteld, ziet de tekst er als volgt uit.



5. Druk op .



## Verwante informatie

- [Uw apparaat van Brother controleren](#)

### Gerelateerde onderwerpen:

- [Problemen met de papierverwerking en afdrukproblemen](#)

## Het inktvolume controleren

Hoewel op het LCD-scherm een inktvolumepictogram wordt weergegeven, kunt u ook via het inktmenu een groot diagram weergeven waarop wordt aangegeven hoeveel inkt in elke cartridge over is.

>> [DCP-J572DW/MFC-J491DW/MFC-J497DW](#)

>> [DCP-J772DW/DCP-J774DW/MFC-J890DW/MFC-J895DW](#)

### DCP-J572DW/MFC-J491DW/MFC-J497DW

1. Druk op **Instellingen (Settings)**.
2. Druk op **▲** of **▼** om het volgende te selecteren:
  - a. Selecteer [Standaardinst.]. Druk op **OK**.
  - b. Selecteer [Onderhoud]. Druk op **OK**.
  - c. Selecteer [Inktvolume]. Druk op **OK**.

Op het LCD-scherm wordt het inktvolume weergegeven.



- Als de inktcartridge een probleem heeft of bijna aan vervanging toe is, wordt een van de volgende pictogrammen weergegeven.

	De inkt is bijna op.
	De inktcartridge is bijna aan vervanging toe.
	Er is een probleem met de inktcartridge.

- Om de modelnummers van de inktcartridges te controleren of af te drukken, drukt u op **Wis/Terug (Clear/Back)** om terug te gaan naar het menu scherm [Onderhoud] en selecteert u vervolgens [Inktcartridgemodel].

Druk op **OK** en volg de instructies op het LCD-scherm.

3. Druk op **Stop/Eindigen (Stop/Exit)**.



U kunt het inktniveau ook vanaf uw computer controleren.

### DCP-J772DW/DCP-J774DW/MFC-J890DW/MFC-J895DW

1. Druk op [Inkt] > [Inktvolume]. Op het touchscreen wordt het inktvolume weergegeven.



- U kunt ook drukken op [Instell.] > [Onderhoud] > [Inktvolume].
- Als de inktcartridge een probleem heeft of bijna aan vervanging toe is, wordt een van de volgende pictogrammen weergegeven.

	De inkt is bijna op.
	De inktcartridge is bijna aan vervanging toe.
	Er is een probleem met de inktcartridge.

- Om de modelnummers van de inktcartridges te controleren of af te drukken, drukt u op om terug te gaan naar het menu scherm [Inkt].

Druk op [Inktcartridgemodel] en volg de instructies op het touchscreen.

2. Druk op .



---

U kunt het inktniveau ook vanaf uw computer controleren.

---



### Verwante informatie

- [Uw apparaat van Brother controleren](#)

#### **Gerelateerde onderwerpen:**

- [Overzicht van het touchscreen-LCD](#)
  - [Overzicht instellingenschermb](#)
  - [Documenten afdrukken \(Windows\)](#)
  - [Druk een document af \(Mac\)](#)
  - [De status van de machine vanaf uw computer controleren \(Windows\)](#)
-

## De status van de machine vanaf uw computer controleren (Windows)

Het hulpprogramma Status Monitor is een softwaretool die u zelf kunt configureren en waarmee u de status van een of meer apparaten kunt controleren. U kunt hiermee onmiddellijk op de hoogte worden gesteld van foutmeldingen.

• Ga op een van de volgende manieren te werk:

- Dubbelklik op het pictogram  in de taakbalk.

- Windows 7

Klik op  (Starten) > Alle programma's > Brother > Brother Utilities.

Klik op de vervolgkeuzelijst en selecteer uw modelnaam (indien nog niet gedaan). Klik in de linkernavigatiebalk op **Hulpmiddelen** en klik vervolgens op **Status Monitor**.

- Windows 8 en Windows 10

Klik op  (Brother Utilities), klik vervolgens op de vervolgkeuzelijst en selecteer uw modelnaam (indien nog niet geselecteerd). Klik in de linkernavigatiebalk op **Hulpmiddelen** en klik vervolgens op **Status Monitor**.

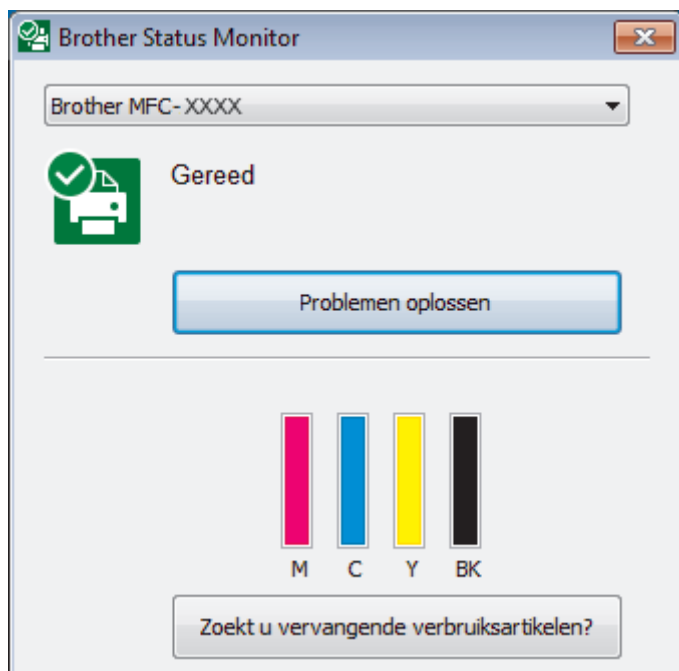

### Problemen oplossen

Klik op de knop **Problemen oplossen** om naar de website voor het oplossen van problemen te gaan.

### Zoekt u vervangende verbruiksartikelen?

Klik op de knop **Zoekt u vervangende verbruiksartikelen?** voor meer informatie over originele verbruiksartikelen van Brother.

### Foutpictogrammen

Pictogram	Beschrijving
	De inkt is bijna op.
	De inktcartridge is bijna aan vervanging toe.
	Er is een probleem met de inktcartridge.



## Verwante informatie

- Uw apparaat van Brother controleren
  - Indicatoren van de Status Monitor en hun betekenis (Windows)
  - Schakel de functie Toon Status Monitor uit (Windows)
  - De Status Monitor uitschakelen (Windows)

### Gerelateerde onderwerpen:

- Annuleer een afdruktaak (Windows)
- Het inktvolume controleren

## Indicatoren van de Status Monitor en hun betekenis (Windows)

Wanneer u uw computer opstart, verschijnt het pictogram **Brother Status Monitor** in de taakbalk.

- Een groen pictogram geeft aan dat het apparaat stand-by staat.



- Een geel pictogram duidt op een waarschuwing.



- Een rood pictogram geeft aan dat er een fout is opgetreden.



- Een grijs pictogram geeft aan dat het apparaat offline is.



### Verwante informatie

- [De status van de machine vanaf uw computer controleren \(Windows\)](#)

## Schakel de functie Toon Status Monitor uit (Windows)

Deze functie laat u weten of er een probleem is met een apparaat dat door uw computer wordt gecontroleerd. De standaardinstelling is **Alleen bij afdrukken vanaf deze pc**. Doe het volgende om deze functie uit te schakelen:

1. Klik met de rechtermuisknop op het pictogram of venster  (**Brother Status Monitor**), selecteer de optie **Instellingen voor Status Monitor** en klik vervolgens op **Opties**.  
Het venster **Opties** verschijnt.
2. Selecteer het tabblad **Basis** en vervolgens **Uit** voor **Status Monitor weergeven**.
3. Klik op **OK**.



Zelfs als de functie Toon Status Monitor is uitgeschakeld kunt u de status op elk gewenst moment controleren door de Status Monitor weer te geven.



### Verwante informatie

- [De status van de machine vanaf uw computer controleren \(Windows\)](#)

## De Status Monitor uitschakelen (Windows)

1. Klik met de rechtermuisknop op het  (Brother Status Monitor)-pictogram of -venster en selecteer vervolgens **Exit**.
2. Klik op **OK**.

### Verwante informatie

- [De status van de machine vanaf uw computer controleren \(Windows\)](#)
-



## De status van de machine vanaf uw computer controleren (Mac)

Het hulpprogramma Status Monitor van Brother is een configureerbaar programma dat de status van een apparaat controleert en een melding geeft als zich een fout voordoet.

1. Selecteer **Systeemvoorkeuren...** in het Apple-menu.
2. Selecteer **Printers en scanners** en vervolgens het apparaat.
3. Klik op de knop **Opties en toebehoren....**
4. Klik op het tabblad **Onderhoud** en vervolgens op de knop **Open Printerhulpprogramma.**

Het Status Monitor-venster verschijnt.



### Problemen oplossen

Klik op de knop **Problemen oplossen** om naar het Brother Solutions Center te gaan, waar u veel tips vindt in **Veelgestelde vragen en probleemoplossing**.

### Zoekt u vervangende verbruiksartikelen?

Klik op de knop **Zoekt u vervangende verbruiksartikelen?** voor meer informatie over originele verbruiksartikelen van Brother.

### De status van de machine updaten

Om de meest recente status van de machine te bekijken terwijl het venster **Status Monitor** is geopend, klikt u op het pictogram . Om de interval in te stellen waarmee de statusinformatie van de machine door de software wordt bijgewerkt, klikt u op het menu **Brother Status Monitor** en selecteert u vervolgens **Voorkeuren....**

### Foutpictogrammen

Pictogram	Beschrijving
	De inkt is bijna op.
	De inktcartridge is bijna aan vervanging toe.
	Er is een probleem met de inktcartridge.



## Verwante informatie

- Uw apparaat van Brother controleren

## De papierinvoer corrigeren om de verticale lijnen te verminderen

Pas de papierinvoer aan om de verticale lijnen te verminderen.

>> [DCP-J572DW/MFC-J491DW/MFC-J497DW](#)

>> [DCP-J772DW/DCP-J774DW/MFC-J890DW/MFC-J895DW](#)

### DCP-J572DW/MFC-J491DW/MFC-J497DW

1. Druk op **Instellingen (Settings)**.
2. Druk op ▲ of ▼ om het volgende te selecteren:
  - a. Selecteer [Standaardinst.]. Druk op **OK**.
  - b. Selecteer [Onderhoud]. Druk op **OK**.
  - c. Selecteer [Afdr.kwal. verb.]. Druk op **OK**.
  - d. Selecteer [Corr. papierinvoer]. Druk op **OK**.
3. Druk op ► en volg de instructies op het LCD-scherm.

### DCP-J772DW/DCP-J774DW/MFC-J890DW/MFC-J895DW

1. Druk op  [Inkt] > [Afdrukkwaliteit verbeteren (Verbeter afdrukkwaliteit)] > [Corr. papierinvoer].



U kunt ook drukken op  [Instell.] > [Onderhoud] > [Afdrukkwaliteit verbeteren (Verbeter afdrukkwaliteit)] > [Corr. papierinvoer].

2. Druk op de knop [Volg.] en volg daarna de instructies op het touchscreen.

### ✓ Verwante informatie

- [Routineonderhoud](#)

#### Gerelateerde onderwerpen:

- [Overige problemen](#)

## De afdrukinstellingen wijzigen bij afdrukproblemen

Als de afdrukkwaliteit matig is, selecteert u deze opties, afhankelijk van uw wensen.



Deze opties zijn alleen beschikbaar wanneer u handelingen op de machine uitvoert, zoals kopiëren. Wanneer u afdrukt vanaf uw computer, wijzigt u de instellingen in de printerdriver.

>> [DCP-J572DW/MFC-J491DW/MFC-J497DW](#)

>> [DCP-J772DW/DCP-J774DW/MFC-J890DW/MFC-J895DW](#)

### DCP-J572DW/MFC-J491DW/MFC-J497DW

1. Druk op **Instellingen (Settings)**.
2. Druk op ▲ of ▼ om het volgende te selecteren:
  - a. Selecteer [Standaardinst.]. Druk op **OK**.
  - b. Selecteer [Onderhoud]. Druk op **OK**.
  - c. Selecteer [Afdruk opties]. Druk op **OK**.
3. Druk op ▲ of ▼ om een van de volgende opties te selecteren:

Optie	Beschrijving
Verminder vlekken	Selecteer deze optie, afhankelijk van of u enkelzijdig of tweezijdig afdrukt als er vlekken op de afdrukken zitten of het papier vastloopt.
Langzaam drogend papier	Selecteer deze optie als u een type normaal papier gebruikt waarop inkt langzaam droogt.

4. Druk op **OK**.
5. Druk op ▲ of ▼ om de gewenste optie te selecteren. Druk op **OK**.
6. Druk op **Stop/Eindigen (Stop/Exit)**.

### DCP-J772DW/DCP-J774DW/MFC-J890DW/MFC-J895DW

1. Druk op  [Instell.] > [Onderhoud] > [Afdrukopties].
2. Druk op een van de volgende opties:

Optie	Beschrijving
Verminder vlekken	Selecteer deze optie, afhankelijk van of u enkelzijdig of tweezijdig afdrukt als er vlekken op de afdrukken zitten of het papier vastloopt.
Langzaam drogend papier	Selecteer deze optie als u een type normaal papier gebruikt waarop inkt langzaam droogt.

3. Volg de LCD-menu's.
4. Druk op .

### Verwante informatie

- [Routineonderhoud](#)

#### Gerelateerde onderwerpen:

- [Kopiëren op beide zijden van het papier \(tweezijdig kopiëren\)](#)
- [Problemen met de papierverwerking en afdrukproblemen](#)

- 
- Vlekken op afdrucken en papierstoringen voorkomen (Windows)
  - Vlekken op afdrucken en papierstoringen voorkomen (Mac)
  - Afdrukinstellingen (Windows)
  - Afdrukopties (Mac)
-

## Uw Brother-apparaat verpakken en verzenden

- Gebruik het oorspronkelijke verpakkingsmateriaal van de machine wanneer u de machine vervoert. Als u de machine niet goed inpakt, wordt eventuele schade die daaruit voortkomt niet door de garantie gedekt.
- De machine dient passend te worden verzekerd voor het vervoer.

### BELANGRIJK

Het is belangrijk dat u de machine na een afdruktaak de printkop laat “parkeren”. Luister zorgvuldig of de mechanische geluiden van de machine zijn gestopt voordat u de stekker uit het stopcontact verwijderd. Indien u de machine dit parkeerproces niet laat voltooien, kan dit leiden tot afdrukproblemen en mogelijke schade aan de printkop.

1. Haal de stekker van het apparaat uit het stopcontact.
2. Haal vervolgens de stekker van de machine uit de telefoonaansluiting en haal het telefoonsnoer uit de machine.
3. Gebruik beide handen en de vingergrepen aan beide zijden van de machine om het scannerdeksel in de geopende stand te zetten.
4. Koppel de interfacekabel van de machine los, indien deze is aangesloten.
5. Gebruik de vingergrepen aan beide zijden van de machine om het scannerdeksel voorzichtig te sluiten.

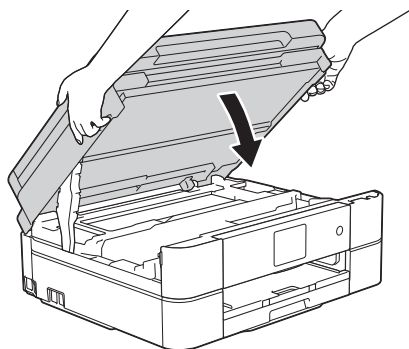

6. Open het deksel van de inktcartridge.
7. Druk op de ontgrendelingshendels van de inktcartridges om ze te ontgrendelen en verwijder ze vervolgens uit de machine.
8. Breng de oranje bescherming aan en sluit het kapje van de inktcartridge.

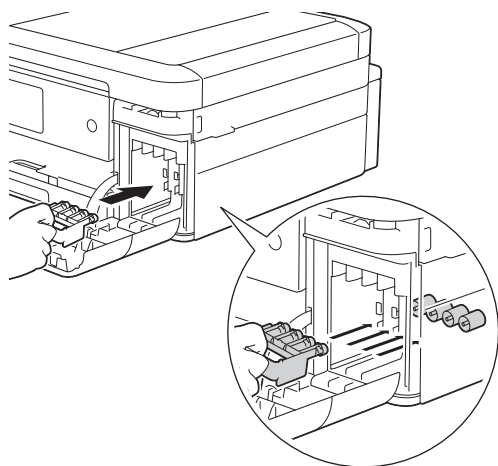

### BELANGRIJK

- Zorg ervoor dat het plastic lipje aan de linkerkant van de oranje bescherming (1) goed op zijn plaats klikt (2).

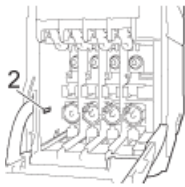
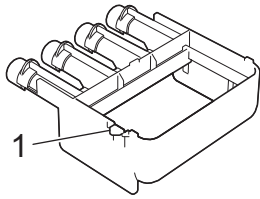

- Als u de oranje bescherming niet kunt vinden, vervoert u de machine zonder dit onderdeel. Laat tijdens het vervoer GEEN inktcartridges in de machine zitten.

9. Verpak de machine in de plastic zak.

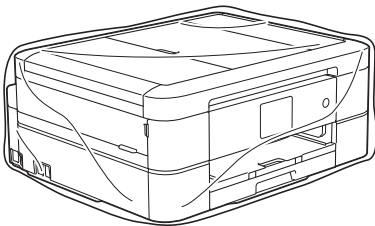

10. Verpak de machine met het originele verpakkingsmateriaal in de originele doos, zoals hieronder afgebeeld.  
Verpak de gebruikte inktcartridge niet in de doos.

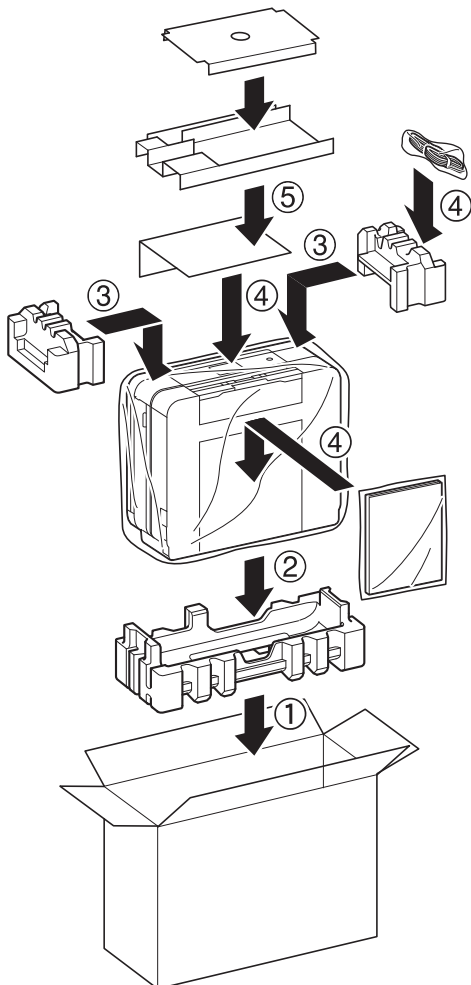

11. Sluit de doos en tape deze stevig dicht.



## Verwante informatie

- [Routineonderhoud](#)

### **Gerelateerde onderwerpen:**

- [De inktcartridges vervangen](#)



## Machine-instellingen

Pas instellingen en functies aan, maak snelkoppelingen aan en werk met opties weergegeven op de LCD van de machine om van uw machine van Brother een efficiënter werkmiddel te maken.

- [De instellingen van het apparaat vanaf het bedieningspaneel wijzigen](#)
- [De instellingen van het apparaat wijzigen vanaf een computer](#)

## De instellingen van het apparaat vanaf het bedieningspaneel wijzigen

- [In het geval van stroomstoring \(opslag in geheugen\)](#)
- [Algemene instellingen](#)
- [Uw favoriete instellingen opslaan als een snelkoppeling](#)
- [Rapporten afdrucken](#)
- [Instellingen- en functietabellen](#)

## In het geval van stroomstoring (opslag in geheugen)

>> [DCP-J572DW/DCP-J772DW/DCP-J774DW/MFC-J491DW/MFC-J497DW](#)

>> [MFC-J890DW/MFC-J895DW](#)

### DCP-J572DW/DCP-J772DW/DCP-J774DW/MFC-J491DW/MFC-J497DW

- Uw menu-instellingen zijn permanent opgeslagen en gaan niet verloren.
- Tijdelijke instellingen (bijvoorbeeld: Contrast en internationale modus) gaan verloren.
- U dient de datum en tijd opnieuw in te voeren.
- (MFC-modellen) Geprogrammeerde faxtimertaken en andere faxtaken in het geheugen gaan verloren.

### MFC-J890DW/MFC-J895DW

- Uw menu-instellingen zijn permanent opgeslagen en gaan niet verloren.
- Tijdelijke instellingen (bijvoorbeeld: Contrast en internationale modus) gaan verloren.
- De datum en tijd en geprogrammeerde faxtimertaken (zoals uitgesteld verzenden) blijven circa 24 uur behouden.
- Andere faxopdrachten in het geheugen van de machine blijven bewaard.



### Verwante informatie

- [De instellingen van het apparaat vanaf het bedieningspaneel wijzigen](#)

## Algemene instellingen

- Het volume van de machine wijzigen
- Automatisch wijzigen voor zomer-/wintertijd
- De aftelling naar Slaapstand instellen
- De machine instellen om automatisch uit te gaan
- De datum en tijd instellen
- De helderheid van de LCD-achtergrond aanpassen
- Wijzigen hoe lang het achtergrondlicht van de LCD aan blijft
- Uw stations-ID instellen
- Toon of puls instellen Kiesmodus
- Lawaai bij het afdrukken verminderen
- De weergegeven taal op de LCD wijzigen
- De toetsenbordinstelling wijzigen

## Het volume van de machine wijzigen

**Gerelateerde modellen:** DCP-J772DW/DCP-J774DW/MFC-J491DW/MFC-J497DW/MFC-J890DW/  
MFC-J895DW

>> [MFC-J491DW/MFC-J497DW](#)

>> [DCP-J772DW/DCP-J774DW/MFC-J890DW/MFC-J895DW](#)



### MFC-J491DW/MFC-J497DW

1. Druk op **Instellingen (Settings)**.
2. Druk op ▲ of ▼ om het volgende te selecteren:
  - a. Selecteer [Standaardinst.]. Druk op **OK**.
  - b. Selecteer [Volume]. Druk op **OK**.
3. Druk op ▲ of ▼ om een van de volgende opties te selecteren:

Optie	Beschrijving
Belvolume	Hiermee kunt u het belvolume aanpassen.
Toon	U kunt het volume aanpassen van het signaal als u op een knop drukt, een fout maakt of nadat u een fax hebt verzonden of ontvangen.
Luidspreker	Hiermee stelt u het volume van de luidspreker in.

4. Druk op **OK**.
5. Druk op ▲ of ▼ om de optie [Uit], [Laag], [Half] of [Hoog] te selecteren. Druk op **OK**.
6. Druk op **Stop/Eindigen (Stop/Exit)**.

### DCP-J772DW/DCP-J774DW/MFC-J890DW/MFC-J895DW

1. Ga op een van de volgende manieren te werk:
  - Voor MFC-modellen:  
Druk op  [Instell.] > [Alle instell.] > [Standaardinst.] > [Volume].
  - Voor DCP-modellen:  
Druk op  [Instell.] > [Alle instell.] > [Standaardinst.] > [Toon].
2. Druk op een van de volgende opties (MFC-modellen):

Optie	Beschrijving
Belvolume	Hiermee kunt u het belvolume aanpassen.
Toon	U kunt het volume aanpassen van het signaal als u op een knop drukt, een fout maakt of nadat u een fax hebt verzonden of ontvangen.
Luidspreker	Hiermee stelt u het volume van de luidspreker in.

3. Druk op ▲ of ▼ om de optie [Uit], [Laag], [Half] of [Hoog] weer te geven, en druk vervolgens op de gewenste optie.
4. Druk op .



## Verwante informatie

- [Algemene instellingen](#)

## Automatisch wijzigen voor zomer-/wintertijd

Gerelateerde modellen: MFC-J491DW/MFC-J497DW/MFC-J890DW/MFC-J895DW

U kunt de machine zo instellen dat de zomertijd automatisch wordt ingeschakeld.

De machine wordt dan automatisch in de lente een uur vooruit gezet en in de herfst een uur achteruit. Zorg ervoor dat u de juiste datum en tijd in de [Datum en tijd (Datum & Tijd)]-instelling hebt ingevoerd.



>> [MFC-J491DW/MFC-J497DW](#)

>> [MFC-J890DW/MFC-J895DW](#)

### MFC-J491DW/MFC-J497DW

1. Druk op **Instellingen (Settings)**.
2. Druk op ▲ of ▼ om het volgende te selecteren:
  - a. Selecteer [Stand. instel.]. Druk op **OK**.
  - b. Selecteer [Datum en tijd (Datum & Tijd)]. Druk op **OK**.
  - c. Selecteer [Aut. zomertijd]. Druk op **OK**.
  - d. Selecteer [Aan] of [Uit]. Druk op **OK**.
3. Druk op **Stop/Eindigen (Stop/Exit)**.

### MFC-J890DW/MFC-J895DW

1. Druk op  [Instell.].
2. Druk op  [Datum en tijd (Datum & Tijd)] > [Aut. zomertijd].
3. Druk op [Aan] of [Uit].
4. Druk op .

### ✓ Verwante informatie

- [Algemene instellingen](#)

## De aftelling naar Slaapstand instellen

Door de slaapstand (of stroombespaarstand) in te stellen kunt u stroom besparen. Wanneer de machine in de slaapstand staat, handelt hij alsof hij uitgeschakeld is. Zodra er echter een afdruktaak of fax binnenkomt, ontwaakt de machine en begint met afdrukken. Volg de onderstaande instructies om een tijdvertraging (aftelperiode) in te stellen waarna de machine in de slaapstand gaat.

- De timer start opnieuw als een bewerking op de machine wordt uitgevoerd, zoals het ontvangen van een fax of afdruktaak.
- De fabrieksinstelling is vijf minuten.
- Wanneer de machine in de slaapstand gaat, dooft het achtergrondlicht op het LCD-scherm.



>> [DCP-J572DW/MFC-J491DW/MFC-J497DW](#)

>> [DCP-J772DW/DCP-J774DW/MFC-J890DW/MFC-J895DW](#)

### DCP-J572DW/MFC-J491DW/MFC-J497DW

1. Druk op **Instellingen (Settings)**.
2. Druk op ▲ of ▼ om het volgende te selecteren:
  - a. Selecteer [Standaardinst.]. Druk op **OK**.
  - b. Selecteer [Slaapstand]. Druk op **OK**.
  - c. Selecteer [1Min], [2Min.], [3Min.], [5Min.], [10Min.], [30Min.] of [60Min.]. Druk op **OK**.
3. Druk op **Stop/Eindigen (Stop/Exit)**.

### DCP-J772DW/DCP-J774DW/MFC-J890DW/MFC-J895DW

1. Druk op  [Instell.] > [Alle instell.] > [Standaardinst.] > [Slaapstand].
2. Druk op ▲ of ▼ om de optie [1Min], [2Min.], [3Min.], [5Min.], [10Min.], [30Min.] of [60Min.] weer te geven en druk vervolgens op de gewenste optie.
3. Druk op .

### Verwante informatie

- [Algemene instellingen](#)

#### Gerelateerde onderwerpen:

- [De machine instellen om automatisch uit te gaan](#)



## De machine instellen om automatisch uit te gaan

Met de functie Autom. uit kunt u stroom besparen. U kunt opgeven na hoeveel tijd de machine automatisch wordt uitgeschakeld nadat de slaapstand is geactiveerd. Wanneer deze functie is ingesteld op [Uit], dient u de machine handmatig uit te schakelen.

Druk op  om de machine weer in te schakelen nadat deze automatisch is uitgeschakeld.



De machine wordt niet automatisch uitgezet wanneer:

- Faxtaken worden opgeslagen in het geheugen van de machine. (MFC-J491DW/MFC-J497DW)
- Een fout verhindert het afdrucken van het faxjournaal. MFC-J491DW/MFC-J497DW
- De machine is op een telefoonlijn aangesloten. (MFC-J491DW/MFC-J497DW/MFC-J890DW/MFC-J895DW)
- De machine is op een draadloos netwerk aangesloten. (MFC-J890DW/MFC-J895DW)
- De machine is op een draadloos netwerk aangesloten.
- [WLAN Activeren] is ingesteld op [Aan] of [WLAN] is geselecteerd voor [Netwerk I/F].



>> [DCP-J572DW/MFC-J491DW/MFC-J497DW](#)

>> [DCP-J772DW/DCP-J774DW/MFC-J890DW/MFC-J895DW](#)

### DCP-J572DW/MFC-J491DW/MFC-J497DW

1. Druk op **Instellingen (Settings)**.
2. Druk op **▲** of **▼** om het volgende te selecteren:
  - a. Selecteer [Standaardinst.]. Druk op **OK**.
  - b. Selecteer [Aut. uitschak.]. Druk op **OK**.
  - c. Selecteer [Uit], [1uur], [2uren], [4uren] of [8uren]. Druk op **OK**.
3. Druk op **Stop/Eindigen (Stop/Exit)**.

### DCP-J772DW/DCP-J774DW/MFC-J890DW/MFC-J895DW

1. Druk op  [Instell.] > [Alle instell.] > [Standaardinst.] > [Aut. uitschak.].
2. Druk op **▲** of **▼** om de optie [Uit], [1uur], [2uren], [4uren] of [8uren] weer te geven en druk vervolgens op de gewenste optie.
3. Druk op .

### Verwante informatie

- [Algemene instellingen](#)

#### Gerelateerde onderwerpen:

- [De intervalperiode van het faxjournaal instellen](#)
- [De aftelling naar Slaapstand instellen](#)

## De datum en tijd instellen

(MFC-modellen)

De LCD geeft de datum en tijd weer. Als deze niet juist zijn, voer ze opnieuw in. U kunt de datum en tijd toevoegen aan elke fax die u verzendt door uw stations-ID in te stellen.

(DCP-modellen)

Als de machine was uitgeschakeld, kan de datum en tijd van de machine niet meer kloppen. Voer ze opnieuw in.

>> [DCP-J572DW](#)

>> [MFC-J491DW/MFC-J497DW](#)

>> [DCP-J772DW/DCP-J774DW/MFC-J890DW/MFC-J895DW](#)



### DCP-J572DW

1. Druk op **Instellingen (Settings)**.
2. Druk op **▲** of **▼** om het volgende te selecteren:
  - a. Selecteer [Stand.instel.]. Druk op **OK**.
  - b. Selecteer [Datum en tijd (Datum & Tijd)]. Druk op **OK**.
  - c. Selecteer [Datum]. Druk op **OK**.
3. Druk op **▲**, **▼**, **◀** of **▶** om het volgende te selecteren:
  - a. Om de laatste twee cijfers van het jaar in te voeren, selecteert u deze en drukt u op **OK**. Om het jaar op te slaan, selecteert u [OK] en drukt u vervolgens op **OK**.
  - b. Om de twee cijfers van de maand in te voeren, selecteert u deze en drukt u op **OK**. Om de maand op te slaan, selecteert u [OK] en drukt u vervolgens op **OK**.
  - c. Om de twee cijfers van de dag in te voeren, selecteert u deze en drukt u op **OK**. Om de dag op te slaan, selecteert u [OK] en drukt u vervolgens op **OK**.
4. Druk op **▲** of **▼** om [Tijd] te selecteren en druk vervolgens op **OK**.
5. Om de vier cijfers van de tijd in te voeren (in 24-uursformaat), selecteert u deze cijfers door op **▲**, **▼**, **◀** of **▶** te drukken en selecteert u vervolgens [OK]. Druk op **OK**.
6. Druk op **Stop/Eindigen (Stop/Exit)**.

### MFC-J491DW/MFC-J497DW

1. Druk op **Instellingen (Settings)**.
2. Druk op **▲** of **▼** om het volgende te selecteren:
  - a. Selecteer [Stand.instel.]. Druk op **OK**.
  - b. Selecteer [Datum en tijd (Datum & Tijd)]. Druk op **OK**.
  - c. Selecteer [Datum]. Druk op **OK**.
3. Voer de laatste twee cijfers van het jaar met behulp van de kiestoetsen in en druk vervolgens op **OK**.
4. Voer de twee cijfers voor de maand met behulp van de kiestoetsen in en druk vervolgens op **OK**.
5. Voer de twee cijfers voor de dag met behulp van de kiestoetsen in en druk vervolgens op **OK**.
6. Druk op **▲** of **▼** om [Tijd] te selecteren en druk vervolgens op **OK**.
7. Voer de tijd (in 24-uursnotatie) via de kiestoetsen in en druk vervolgens op **OK**.
8. Druk op **Stop/Eindigen (Stop/Exit)**.

### DCP-J772DW/DCP-J774DW/MFC-J890DW/MFC-J895DW

1. Druk op  [Instell.].
2. Druk op  [Datum en tijd (Datum & Tijd)].

- 
3. Druk op [Datum].
  4. Voer op het touchscreen de laatste twee cijfers van het jaar in en druk op [OK].
  5. Voer op het touchscreen twee cijfers voor de maand in en druk op [OK].
  6. Voer op het touchscreen twee cijfers voor de dag in en druk op [OK].
  7. Druk op [Tijd].
  8. Voer de tijd (in 24-uursnotatie) via het touchscreen in.  
Druk op [OK].  
(Voor kwart voor acht 's avonds voert u bijvoorbeeld 19:45 in.)
  9. Druk op .



## Verwante informatie

- [Algemene instellingen](#)

### Gerelateerde onderwerpen:

- [De machine registreren bij Google Cloud Print met Beheer via een webbrowser](#)
  - [Uw stations-ID instellen](#)
-

## De helderheid van de LCD-achtergrond aanpassen

Als u de LCD niet goed kunt lezen, kunt u de helderheidsinstelling wijzigen.



>> [DCP-J572DW/MFC-J491DW/MFC-J497DW](#)

>> [DCP-J772DW/DCP-J774DW/MFC-J890DW/MFC-J895DW](#)

### DCP-J572DW/MFC-J491DW/MFC-J497DW

1. Druk op **Instellingen (Settings)**.
2. Druk op ▲ of ▼ om het volgende te selecteren:
  - a. Selecteer [Standaardinst.]. Druk op **OK**.
  - b. Selecteer [LCD-instell.]. Druk op **OK**.
  - c. Selecteer [Schermverlicht]. Druk op **OK**.
  - d. Selecteer [Licht], [Half] of [Donker]. Druk op **OK**.
3. Druk op **Stop/Eindigen (Stop/Exit)**.

### DCP-J772DW/DCP-J774DW/MFC-J890DW/MFC-J895DW

1. Druk op  [Instell.] > [Alle instell.] > [Standaardinst.] > [LCD instell. (LCD-instell.)] > [Schermverlicht].
2. Druk op de optie [Licht], [Half] of [Donker].
3. Druk op .

### **Verwante informatie**

- [Algemene instellingen](#)

## Wijzigen hoe lang het achtergrondlicht van de LCD aan blijft

Bepaal hoe lang het achtergrondlicht van de LCD aan blijft.



>> DCP-J572DW/MFC-J491DW/MFC-J497DW

>> DCP-J772DW/DCP-J774DW/MFC-J890DW/MFC-J895DW

### DCP-J572DW/MFC-J491DW/MFC-J497DW

1. Druk op **Instellingen (Settings)**.
2. Druk op ▲ of ▼ om het volgende te selecteren:
  - a. Selecteer [Standaardinst.]. Druk op **OK**.
  - b. Selecteer [LCD-instell.]. Druk op **OK**.
  - c. Selecteer [Lichtdim-timer]. Druk op **OK**.
  - d. Selecteer [10Sec.], [30Sec.], [1Min], [2Min.], [3Min.] of [5Min.]. Druk op **OK**.
3. Druk op **Stop/Eindigen (Stop/Exit)**.

### DCP-J772DW/DCP-J774DW/MFC-J890DW/MFC-J895DW

1. Druk op  [Instell.] > [Alle instell.] > [Standaardinst.] > [LCD instell. (LCD-instell.)] > [Lichtdim-timer].
2. Druk op ▲ of ▼ om de optie [10Sec.], [30Sec.], [1Min], [2Min.], [3Min.] of [5Min.] weer te geven en druk vervolgens op de gewenste optie.
3. Druk op .

### Verwante informatie

- [Algemene instellingen](#)

## Uw stations-ID instellen

Gerelateerde modellen: MFC-J491DW/MFC-J497DW/MFC-J890DW/MFC-J895DW

Stel de stations-ID van de machine in als u wilt dat de datum en tijd op elke verzonden fax staan.

>> [MFC-J491DW/MFC-J497DW](#)

>> [MFC-J890DW/MFC-J895DW](#)

### MFC-J491DW/MFC-J497DW

1. Druk op **Instellingen (Settings)**.
2. Druk op ▲ of ▼ om het volgende te selecteren:
  - a. Selecteer [Stand.instel.]. Druk op **OK**.
  - b. Selecteer [Stations-ID]. Druk op **OK**.
3. Druk op ▲ of ▼ om [Fax] te selecteren en druk vervolgens op **OK**.
4. Voer uw faxnummer (maximaal 20 cijfers) in via de kiestoetsen en druk vervolgens op **OK**.
5. Druk op ▲ of ▼ om [Naam] te selecteren en druk vervolgens op **OK**.
6. Voer uw naam (maximaal 20 tekens) in via de kiestoetsen en druk vervolgens op **OK**.





Meer informatie over tekst invoeren >> [Appendix](#)

7. Druk op **Stop/Eindigen (Stop/Exit)**.

### MFC-J890DW/MFC-J895DW

1. Druk op  [Instell.] > [Alle instell.] > [Stand.instel.] > [Stations-ID].
2. Druk op [Fax].
3. Voer uw faxnummer (maximaal 20 cijfers) op het touchscreen in en druk vervolgens op [OK].
4. Druk op [Naam].
5. Voer uw naam (maximaal 20 tekens) in via het touchscreen en druk vervolgens op [OK].



- Druk op  om te schakelen tussen letters, cijfers en speciale symbolen. (De beschikbare tekens kunnen per land verschillen.)
- Als u een verkeerd teken hebt ingevoerd en dit wilt wijzigen, drukt u op ◀ of ▶ om de cursor onder het onjuiste teken te plaatsen. Druk op  en voer vervolgens het correcte teken in.
- Druk op [Spatie] om een spatie in te voegen.

6. Druk op .

### ✓ Verwante informatie

- [Algemene instellingen](#)

#### Gerelateerde onderwerpen:

- [Faxen overbrengen naar een andere faxmachine](#)
- [Het faxjournaalrapport overbrengen naar een andere faxmachine](#)
- [Tekst invoeren in uw Brother-apparaat](#)
- [De datum en tijd instellen](#)

## Toon of puls instellen Kiesmodus

Gerelateerde modellen: MFC-J491DW/MFC-J497DW/MFC-J890DW/MFC-J895DW

Uw machine van Brother is ingesteld voor een kiesservice met toon. Als u een pulskiessysteem (kiesschijf) heeft, moet u de kiesmodus wijzigen.

Deze functie is in sommige landen niet beschikbaar.



>> [MFC-J491DW/MFC-J497DW](#)

>> [MFC-J890DW/MFC-J895DW](#)

### MFC-J491DW/MFC-J497DW

1. Druk op **Instellingen (Settings)**.
2. Druk op ▲ of ▼ om het volgende te selecteren:
  - a. Selecteer [Stand. instel.]. Druk op **OK**.
  - b. Selecteer [Toon/Puls]. Druk op **OK**.
  - c. Selecteer [Toon] of [Puls]. Druk op **OK**.
3. Druk op **Stop/Eindigen (Stop/Exit)**.

### MFC-J890DW/MFC-J895DW

1. Druk op  [Instell.] > [Alle instell.] > [Stand. instel.] > [Toon/Puls].
2. Druk op [Toon] of [Puls].
3. Druk op .

### ✓ Verwante informatie

- [Algemene instellingen](#)

#### Gerelateerde onderwerpen:

- [Telefoon- en faxproblemen](#)

## Lawaai bij het afdrucken verminderen

Als u de stille modus instelt, produceert de machine minder lawaai bij het afdrucken. Als de stille modus is ingeschakeld, wordt de afdruksnelheid langzamer.

De fabrieksinstelling is [Uit].



- Wanneer de Stille modus is ingeschakeld, wordt  in het beginscherm weergegeven.



>> [DCP-J572DW/MFC-J491DW/MFC-J497DW](#)

>> [DCP-J772DW/DCP-J774DW/MFC-J890DW/MFC-J895DW](#)

### DCP-J572DW/MFC-J491DW/MFC-J497DW

1. Druk op **Instellingen (Settings)**.
2. Druk op ▲ of ▼ om het volgende te selecteren:
  - a. Selecteer [Standaardinst.]. Druk op **OK**.
  - b. Selecteer [Stille modus]. Druk op **OK**.
  - c. Selecteer [Aan] of [Uit]. Druk op **OK**.
3. Druk op **Stop/Eindigen (Stop/Exit)**.

### DCP-J772DW/DCP-J774DW/MFC-J890DW/MFC-J895DW

1. Druk op  [Instell.] > [Stille modus].
2. Druk op [Aan] of [Uit].
3. Druk op .

### Verwante informatie

- [Algemene instellingen](#)

#### Gerelateerde onderwerpen:

- [Overzicht van het touchscreen-LCD](#)
- [Problemen met de papierverwerking en afdrukproblemen](#)



## De weergegeven taal op de LCD wijzigen

Wijzig de taal van de LCD, indien nodig.

Deze functie is in sommige landen niet beschikbaar.



>> [DCP-J572DW/MFC-J491DW/MFC-J497DW](#)

>> [DCP-J772DW/DCP-J774DW/MFC-J890DW/MFC-J895DW](#)

### DCP-J572DW/MFC-J491DW/MFC-J497DW

1. Druk op **Instellingen (Settings)**.
2. Druk op ▲ of ▼ om het volgende te selecteren:
  - a. Selecteer [Stand.instel.]. Druk op **OK**.
  - b. Selecteer [Taalkeuze]. Druk op **OK**.
  - c. Selecteer uw taal. Druk op **OK**.
3. Druk op **Stop/Eindigen (Stop/Exit)**.

### DCP-J772DW/DCP-J774DW/MFC-J890DW/MFC-J895DW

1. Druk op  [Instell.] > [Alle instell.] > [Stand.instel.] > [Taalkeuze].
2. Druk op uw taal.
3. Druk op .



### **Verwante informatie**

- [Algemene instellingen](#)

## De toetsenbordinstelling wijzigen

Gerelateerde modellen: DCP-J772DW/DCP-J774DW/MFC-J890DW/MFC-J895DW

U kunt het type toetsenbord voor de LCD kiezen.

1. Druk op  [Instell.] > [Alle instell.] > [Standaardinst.] > [Toetsenb. Instell.].
2. Druk op [QWERTY] of [ABC].
3. Druk op .



### Verwante informatie

- [Algemene instellingen](#)

## Uw favoriete instellingen opslaan als een snelkoppeling

Gerelateerde modellen: DCP-J772DW/DCP-J774DW/MFC-J890DW/MFC-J895DW

- [Snelkoppelingen toevoegen](#)
- [Snelkoppelingen wijzigen of verwijderen](#)

## Snelkoppelingen toevoegen

**Gerelateerde modellen:** DCP-J772DW/DCP-J774DW/MFC-J890DW/MFC-J895DW

U kunt de fax-, kopieer-, scan-, internetverbindings- en appinstellingen die u het meest gebruikt als snelkoppelingen instellen. Later kunt u op de snelkoppeling drukken om deze instellingen toe te passen in plaats van ze handmatig opnieuw in te voeren.



Afhankelijk van uw model zijn sommige snelkoppelingmenu's mogelijk niet beschikbaar.

De volgende instructies beschrijven hoe u een kopieersnelkoppeling toevoegt. De stappen voor het toevoegen van een fax-, scan-, internetverbindings- of appsnelkoppeling zijn grotendeels vergelijkbaar.

1. Druk op  [Snelk.].
2. Druk op ◀ of ▶ om de snelkoppelingsschermen weer te geven.
3. Druk op + waar u nog geen snelkoppeling hebt toegevoegd.
4. Druk op ▲ of ▼ om [Kopiëren] weer te geven.
5. Druk op [Kopiëren].
6. Druk op [Opties].
7. Druk op ▲ of ▼ om de beschikbare instellingen weer te geven en druk dan op de instelling die u wilt wijzigen.
8. Druk op ▲ of ▼ om de beschikbare opties voor de instelling weer te geven en druk dan op de gewenste optie. Herhaal deze en de vorige stappen tot u alle instellingen voor deze snelkoppeling hebt geselecteerd. Druk op [OK] wanneer u klaar bent.
9. Druk op [Opsl. als snelkopp. (Opslaan als snelkoppeling)].
10. Lees en bevestig de weergegeven lijst met instellingen die u hebt geselecteerd en druk vervolgens op [OK].
11. Voer een naam voor de snelkoppeling in via het LCD-scherm en druk vervolgens op [OK].



Bij het toevoegen van snelkoppelingen voor faxen of scannen, wordt u gevraagd of u hier een eenknopskoppeling van wilt maken. Volg de instructies op het LCD-scherm.



### Verwante informatie

- [Uw favoriete instellingen opslaan als een snelkoppeling](#)

## Snelkoppelingen wijzigen of verwijderen

Gerelateerde modellen: DCP-J772DW/DCP-J774DW/MFC-J890DW/MFC-J895DW

U kunt de instellingen in een snelkoppeling wijzigen.

U kunt snelkoppelingen voor internetverbindingen of snelkoppelingen voor apps niet wijzigen. Wanneer u deze wilt wijzigen, verwijdert u deze en voegt u vervolgens een nieuwe snelkoppeling toe.

1. Druk op  [Snelk.].
2. Druk op ◀ of ▶ om de snelkoppeling weer te geven die u wilt wijzigen.
3. Houd de snelkoppeling die u wilt wijzigen ingedrukt.
4. Druk op [Bewerken].



Om de snelkoppeling te verwijderen, drukt u op [Verwijder]. Om de naam van de snelkoppeling te bewerken, drukt u op [Naamwijz (Naam wijzigen)] en volgt u de LCD-menu's.

5. Wijzig de instellingen voor de snelkoppeling die u hebt geselecteerd.
6. Druk op [Opsl. als snelkopp. (Opslaan als snelkoppeling)] wanneer u klaar bent met het wijzigen van instellingen.
7. Druk ter bevestiging op [OK].



Bij het wijzigen van snelkoppelingen voor faxen of scannen, wordt u gevraagd of u hier een eenknopskoppeling van wilt maken. Volg de instructies op het LCD-scherm.



### Verwante informatie

- [Uw favoriete instellingen opslaan als een snelkoppeling](#)

#### Gerelateerde onderwerpen:

- [Tekst invoeren in uw Brother-apparaat](#)

## Rapporten afdrukken

- [Rapporten](#)
- [Een rapport afdrukken](#)
- [Faxrapporten](#)
- [Telefoon- en faxproblemen](#)

## Rapporten

De volgende rapporten zijn beschikbaar:

### Verzendcontrole (MFC-modellen)

Met Verzendcontrole drukt u een verzendrapport van de laatste transmissie af.

### Adresboek (MFC-modellen)

Adresboekrapport is een alfabetisch gerangschikte lijst van namen en nummers die zijn opgeslagen in het geheugen van het adresboek.

### Faxjournaal (MFC-modellen)

Het faxjournaal is een lijst met informatie over de laatste 200 ontvangen en verzonden faxen. (TX betekent verzenden, RX betekent ontvangen.)

### Gebruikersinstellingen

Het gebruikersinstellingenrapport drukt een lijst met uw huidige instellingen af.

### Netwerkconfiguratie (netwerkmodellen)

Het netwerkconfiguratie rapport drukt een lijst met uw huidige netwerkinstellingen af.

### WLAN-rapport (draadloze modellen)

Met het WLAN-rapport drukt u de verbindingdiagnose van het draadloze LAN af.

### Geschiedenis van nummerweergave (MFC-modellen)

Het belleroverzicht is een lijst met de beschikbare informatie over nummerweergave (beller-ID's) van de 20 laatst ontvangen faxen en telefoongesprekken.



## Verwante informatie

- [Rapporten afdrukken](#)



## Een rapport afdrukken

>> DCP-J572DW/MFC-J491DW/MFC-J497DW  
>> DCP-J772DW/DCP-J774DW/MFC-J890DW/MFC-J895DW

### DCP-J572DW/MFC-J491DW/MFC-J497DW

1. Druk op **Instellingen (Settings)**.
2. Druk op ▲ of ▼ om het volgende te selecteren:
  - a. Selecteer [Print lijsten]. Druk op **OK**.
  - b. Selecteer het rapport dat u wilt afdrukken. Druk op **OK**.
3. Druk op ►.
4. Druk op **Stop/Eindigen (Stop/Exit)**.

### DCP-J772DW/DCP-J774DW/MFC-J890DW/MFC-J895DW

1. Druk op  [Instell.] > [Alle instell.] > [Print lijsten].
2. Druk op ▲ of ▼ om de rapportopties weer te geven en druk vervolgens op de gewenste optie.
3. Druk op [Ja].
4. Druk op .

### Verwante informatie

- [Rapporten afdrukken](#)

#### Gerelateerde onderwerpen:

- [Nummerweergave](#)



## Instellingen- en functietabellen

- Instellingstabellen (1,8" (44,9 mm) kleuren-LCD)
- Functietabellen (1,8" (44,9 mm) kleuren-LCD)
- Instellingstabellen (2,7" (67,5 mm) modellen met touchscreen)
- Functietabellen (2,7" (67,5 mm) modellen met touchscreen)

## Instellingstabellen (1,8" (44,9 mm) kleuren-LCD

Gerelateerde modellen: DCP-J572DW/MFC-J491DW/MFC-J497DW

De volgende tabellen geven u inzicht in de menuopties op uw apparaat.

### Instellingen (Settings) > [Standaardinst.]

Niveau 1	Niveau 2	Niveau 3	Omschrijvingen
Onderhoud	Afdr.kwal. verb.	-	Hiermee kunt u de afdrukwaliteit, uitlijning en papierinvoer controleren en verbeteren volgens de aanwijzingen op het LCD-scherm.
	Printkop reinigen	-	Hiermee reinigt u de printkop volgens de instructies op het LCD-scherm.
	Inktvolume	-	Controleer het beschikbare inktvolume.
	Inktcartridgemodel	-	Hiermee controleert u de nummers van de inktcartridges.
	Afdruk opties	Verminder vlekken	
Langzaam drogend papier			Gebruik deze instelling wanneer u afdrukt op een type normaal papier waarop de inkt heel langzaam droogt.
Papiersoort	-	-	Stel het papiertype in de papierlade in.
Papierform. (Papierformaat)	-	-	Stel het papierformaat in de papierlade in.
Contr. papier (Controleer papier)	-	-	Controleer de papiersoort en het papierformaat wanneer u de lade uit de machine trekt.
Stille modus	-	-	Hiermee vermindert u het lawaai bij het afdrucken.
Volume (MFC-J491DW/ MFC-J497DW)	Belvolume	-	Pas het belvolume aan.
	Toon	-	Pas het volume van de waarschuwingstoon aan.
	Luidspreker	-	Pas het luidsprekervolume aan.
LCD-instell.	Schermverlicht	-	Past de helderheid van de LCD-achtergrond aan.
	Lichtdim-timer	-	Hiermee kunt u instellen hoe lang de achtergrondverlichting op de LCD blijft branden nadat u naar het beginscherm bent teruggekeerd.
Slaapstand	-	-	Selecteer hoe lang de machine inactief moet blijven voordat deze in Slaapstand gaat.
Aut. uitschak.	-	-	Geef op hoe na hoeveel tijd de machine automatisch in de slaapstand gaat. Als deze functie is uitgeschakeld, gaat de machine niet automatisch uit.
Verwisselb. schijf (DCP-J572DW)	-	-	Hiermee schakelt u de functie Verwisselbare schijf in of uit.

## Instellingen (Settings) > [Fax] (MFC-modellen)

Niveau 1	Niveau 2	Niveau 3	Omschrijvingen
Ontvangstmenu	Belvertraging	-	Hiermee kunt u instellen hoe vaak het belsignaal moet overgaan voordat de machine reageert in de modus Alleen fax of Fax/Tel.
	Ontvangstmodus	-	Selecteer de ontvangstmodus die het best aan uw behoeften voldoet.
	F/T beltijd	-	Stel de lengte van het dubbel belsignaal in Fax/Tel-modus in.
	Fax Waarnemen	-	Ontvang faxberichten automatisch wanneer u een oproep beantwoordt en faxtonen hoort.
	Act.Op Afst.	-	Hiermee kunt u oproepen op een tweede of extern toestel aannemen en codes gebruiken om de codes op afstand in- of uitschakelen. U kunt deze codes personaliseren.
	Auto reductie (Autoreductie)	-	Verklein het formaat van inkomende faxen.
	PC-Fax ontv.	-	Hiermee stelt u het apparaat in om faxen naar uw computer te verzenden. U kunt de beveiligingsfunctie Back-up afdrukken inschakelen.
	Faxontvangststempel	-	Hiermee drukt u boven aan ontvangen faxen de tijd en datum van ontvangst af.
Kies rapport	Verzendrapp. (Verz.rapport)	-	Selecteer de voorbereidende installatie voor het verzendrapport.
	Journaal tijd (Journaalper.)	-	Hiermee stelt u het interval in voor het automatisch afdrukken van het faxjournaal. Als u een andere optie dan Uit of Elke 50 faxen selecteert, kunt u de tijd voor de optie instellen. Als u Elke 7 dagen selecteert, kunt u de dag van de week instellen.
Print document	-	-	Hiermee drukt u binnengekomen faxen af die in het geheugen van het apparaat zijn opgeslagen.
Rest. jobs	-	-	Hiermee kunt u controleren welke geplande taken in het geheugen van het apparaat zijn opgeslagen en geselecteerde taken annuleren.
Diversen	Verzendslot	-	Verbied de meeste functies behalve faxen ontvangen.
	Beller ID	-	Hiermee kunt u de opgeslagen gegevens van de laatste 20 bellers bekijken of afdrukken.

## Instellingen (Settings) > [Netwerk]

Niveau 1	Niveau 2	Niveau 3	Omschrijvingen
WLAN	TCP/IP	Opstartmethode	Selecteert de opstartmethode die het best aan uw eisen voldoet.
		IP-adres	Voer het IP-adres in.
		Subnetmasker	Voer het Subnetmasker in.
		Gateway	Voer het Gateway-adres in.
		Knooppuntnaam	Voer de knooppuntnaam in.
		WINS-configuratie	Selecteer de WINS-configuratiemodus.

Niveau 1	Niveau 2	Niveau 3	Omschrijvingen
WLAN	TCP/IP	WINS-server	Specificeer het IP-adres van de primaire of secundaire WINS-server.
		DNS-server	Specificeer het IP-adres van de primaire of secundaire DNS-server.
		APIPA	Hiermee stelt u het apparaat in om automatisch het IP-adres van het link-local-adresbereik toe te wijzen.
		IPv6	Hiermee schakelt u het IPv6-protocol in of uit.
	Inst. Wizard	-	Configureer uw draadloze netwerkinstellingen handmatig.
	WLAN-assistent	-	U kunt met de installatieschijf van Brother uw instellingen voor het draadloos netwerk instellen.
	WPS	-	Configureer uw draadloze netwerkinstellingen met de drukknopmethode.
	WPS met pincode	-	Configureer uw draadloze netwerkinstellingen met behulp van de WPS met een PIN-code.
	Status WLAN	Status	Bekijk de huidige status van het draadloze netwerk.
		Signaal	Bekijk de huidige signaalsterkte van het draadloze netwerk.
		SSID	Bekijk de huidige SSID.
		Comm. Modus	Hiermee geeft u de huidige communicatiemodus weer.
	MAC-adres	-	Hiermee kunt u het MAC-adres van het apparaat weergeven.
	Wi-Fi Direct	Drukknop	-
Pincode		-	Hiermee kunt u uw Wi-Fi Direct-netwerkinstellingen configureren met WPS en een pincode.
Handmatig		-	Hiermee configureert u handmatig uw Wi-Fi Direct-netwerkinstellingen.
Groepseigenaar		-	Stel uw apparaat als de Groepseigenaar in.
Apparaatgegevens		Apparaatnaam	Hiermee wordt de apparaatnaam van uw apparaat weergegeven.
		SSID	Hiermee kunt u de SSID van de groepseigenaar weergeven. Wanneer het apparaat niet verbonden is, wordt Niet verbonden op het LCD-scherm weergegeven.
		IP-adres	Hiermee kunt u het huidige IP-adres van uw apparaat weergeven.
Statusinformatie		Status	Hiermee geeft u de status van het huidige Wi-Fi Direct-netwerk weer.
		Signaal	Hiermee kunt u de signaalsterkte van het huidige WiFi Direct-netwerk nagaan. Wanneer uw apparaat als Groepseigenaar handelt, geeft de LCD altijd een sterk signaal aan.
Interf. insch.		-	Hiermee schakelt u de Wi-Fi Direct-verbinding in of uit.

Niveau 1	Niveau 2	Niveau 3	Omschrijvingen
Web Connect- inst.	Proxy-instell.	Proxy-verbinding	Wijzig de instellingen voor de internetverbinding.
		Adres	
		Poort	
		Gebruikersnaam	
		Wachtwoord	
WLAN Activeren	-	-	Hiermee schakelt u de draadloze netwerkverbinding in of uit.
Netw. resetten	-	-	Zet alle netwerkinstellingen terug naar de fabrieksinstellingen.

### Instellingen (Settings) > [Print lijsten]

Niveau 1	Omschrijvingen
Verzendrapport (MFC-J491DW/MFC-J497DW)	Hiermee drukt u een verzendrapport af van de laatste transmissie.
Adresboek (MFC-J491DW/MFC-J497DW)	Druk een lijst met namen en nummers in het adresboek af.
Fax Journaal (Faxjournaal) (MFC-J491DW/MFC-J497DW)	Druk een lijst met informatie over uw 200 laatste inkomende en uitgaande faxen af. (TX betekent Verzenden. RX betekent Ontvangen.)
Gebruikersinst	Druk een lijst van uw instellingen af.
Netwerk Conf. (Netwerkconfig.)	Druk een lijst van uw netwerkinstellingen af.
WLAN-rapport	Hiermee drukt u de resultaten van de draadloze LAN-verbinding af.
Overzicht beller-ID (MFC-J491DW/MFC-J497DW)	Hiermee drukt u een lijst af met de beschikbare informatie over nummerweergave (beller-ID's) van de 20 laatst ontvangen faxen en telefoongesprekken.

### Instellingen (Settings) > [Machine-info]

Niveau 1	Omschrijvingen
Serienummer	Hiermee controleert u het serienummer van uw apparaat.
Firmware-versie	Hiermee controleert u de firmwareversie van uw apparaat.
Firmware bijwerken (Firmware-update)	Hiermee werkt u het apparaat bij met de meest recente firmware.
Firmware Auto Check	U kunt informatie over de firmware in het beginscherm bekijken.

### Instellingen (Settings) > [Stand. instel.]

Niveau 1	Niveau 2	Omschrijvingen
Datum en tijd (Datum & Tijd)	Datum	(MFC-J491DW/MFC-J497DW) Hiermee kunt u de datum en de tijd instellen die op het scherm en in de kopteksten van de verzonden faxen worden weergegeven. (DCP-J572DW) Hiermee stelt u de datum en tijd op uw apparaat in.
	Tijd	
	Aut. zomertijd (MFC-J491DW/ MFC-J497DW)	Hiermee stelt u het apparaat in voor automatische aanpassing aan de zomer-/wintertijd.

Niveau 1	Niveau 2	Omschrijvingen
<b>Stations-ID</b> (MFC-J491DW/ MFC-J497DW)	-	Hiermee kunt u opgeven welke naam en welk faxnummer moeten worden afgedrukt op elke pagina die u faxt.
<b>Toon/Puls</b> (MFC-J491DW/ MFC-J497DW) (Alleen voor sommige landen beschikbaar.)	-	Selecteer de kiesmodus.
<b>Fax autom. herk. (Fax automatisch herkiezen)</b> (MFC-J491DW/ MFC-J497DW)	-	Hiermee kunt u het apparaat instellen om het laatste faxnummer opnieuw te kiezen als de fax niet kon worden verzonden omdat de lijn bezet was.
<b>Kiestoon</b> (MFC-J491DW/ MFC-J497DW)	-	Maak de pauzedetectie van de kiestoon korter.
<b>Tel lijn inst</b> (MFC-J491DW/ MFC-J497DW)	-	Hiermee selecteert u het type telefoonlijn.
<b>Compatibel</b> (MFC-J491DW/ MFC-J497DW)	-	Hiermee past u de synchronisatie aan bij verzendproblemen. VoIP-providers bieden faxondersteuning middels verschillende standaards. Als u regelmatig transmissiefouten ondervindt, selecteert u Minimaal (voor VoIP).
<b>Reset</b>	<b>Apparaat resetten</b>	Hiermee kunt u alle machine-instellingen die u hebt veranderd, zoals datum en tijd en belvertraging, herstellen.
	<b>Netwerk</b>	Zet alle netwerkinstellingen terug naar de fabrieksinstellingen.
	<b>Adresboek en fax</b> (MFC-J491DW/ MFC-J497DW)	Wis alle opgeslagen telefoonnummers en faxinstellingen.
	<b>Alle instellingen</b>	Herstel alle instellingen van het apparaat naar de fabrieksinstellingen.
<b>Taalkeuze</b> (Alleen voor sommige landen beschikbaar.)	-	Wijzig uw LCD-taal.



## Verwante informatie

- [Instellingen- en functietabellen](#)

## Functietabellen (1,8" (44,9 mm) kleuren-LCD)

Gerelateerde modellen: DCP-J572DW/MFC-J491DW/MFC-J497DW



### FAX (MFC-modellen)

Niveau 1	Niveau 2	Omschrijvingen
Faxresolutie	-	Stel de resolutie voor uitgaande faxen in.
Contrast	-	Pas het contrast aan.
Scanformaat glas	-	Stemt het scangebied van de glasplaat af op het documentformaat.
Rondsturen	-	Verzend hetzelfde faxbericht naar meer dan een faxnummer.
Direct verzenden	-	Verzend een fax zonder gebruik van het geheugen.
Internationaal	-	Stel dit in op Aan als u problemen hebt om internationale faxen te verzenden.
Oproephist.	Herkies	Hiermee verzendt u een fax naar het laatst gekozen nummer.
	Uitg. gesprek	Selecteer een nummer uit de geschiedenis van uitgaande oproepen en verzend er vervolgens een fax naar, voeg het aan het adresboek toe of wis het.
	Overzicht beller-id	Selecteer een nummer uit de nummerweergavegeschiedenis en verzend er vervolgens een fax naar, voeg het aan het adresboek toe of wis het.
Adresboek	Zoeken	U kunt een nummer kiezen door op slechts enkele knoppen te drukken.
	Snelkies. Inst (Versneld kiez.)	Hiermee slaat u snelkiesnummers op zodat u een nummer kunt kiezen door op slechts enkele knoppen te drukken.
	Groep instell. (Groepen instellen)	Hiermee stelt u groepsnummers voor het rondsturen van faxen in.
	Wijzigen (Wijzig instell)	Hiermee kunt u nummers in het adresboek wijzigen.
	Verwijder	Hiermee kunt u nummers in het adresboek verwijderen.
Nieuwe standaard	-	Sla uw instellingen als de standaard op.
Fabrieksinstellingen	-	Zet alle faxinstellingen terug naar de fabrieksinstellingen.



### SCAN

Niveau 1	Niveau 2	Omschrijvingen
naar media (DCP-J572DW) (Wanneer een medium is geplaatst)	-	Hiermee kunt u zonder tussenkomst van een computer documenten scannen en vervolgens rechtstreeks opslaan op een medium.
naar computer	naar bestand	Scan documenten en sla deze naar een map op uw computer op.
	naar OCR (MFC-J491DW/ MFC-J497DW)	Hiermee kunt u gescande documenten naar een bewerkbaar tekstbestand converteren.

Niveau 1	Niveau 2	Omschrijvingen
naar computer	naar afbeelding	Scan foto's of afbeeldingen naar uw grafische toepassingen.
	naar e-mail	Een gescand document als e-mailbijlage verzenden.
naar web	-	Upload gescande gegevens naar een internetdienst.
WS Scan (Verschijnt na installatie van een webservicescanner, die wordt weergegeven in de netwerkverkenner op uw computer.)	Scannen	Hiermee scant u gegevens met het Web Service-protocol.
	Scannen vr mail	
	Scannen vr fax	
	Scannen vr afdr	

 **KOPIE (COPY) (MFC-modellen) / KOPIE (COPY) (standaardscherm) (DCP-modellen)**

Niveau 1	Niveau 2	Omschrijvingen
Kwaliteit	-	Hiermee selecteert u de kopieerresolutie voor uw documenttype.
Papiersoort	-	Selecteer het papierstype dat overeenstemt met het papier in de papierlade.
Papierform. (Papierformaat)	-	Selecteer het papierformaat dat overeenkomt met het papier in de lade.
Vergr./verklein (Vergr./verkl.)	100%	-
	Vergroten	Selecteer een vergrotingspercentage voor de volgende kopie.
	Verkleinen	Selecteer een verkleiningspercentage voor de volgende kopie.
	Aanp. aan pag.	Hiermee past u het kopieerformaat aan het ingestelde papierformaat aan.
	Aangep. (25-400%) (Aangepast (25-400%))	Voer een vergrotings- of verkleiningspercentage in.
Dichtheid	-	Pas de dichtheid aan.
Stapel/Sorteer	-	Selecteer om meerdere kopieën te stapelen of te sorteren.
Paginalay-out (Pagina lay-out)	-	Maak N-in-1-, 2-in-1 ID- of posterkopieën.
2-zijdige kopie	-	Schakel tweezijdig kopiëren in of uit en selecteer omdraaien langs lange zijde of korte zijde.
Achtergrond verw.	Instellingen zwart kop.	Wijzig de hoeveelheid achtergrondkleur die wordt verwijderd.
	Instellingen kleur kop.	
Nieuwe standaard	-	Sla uw instellingen als de standaard op.
Fabrieksinstellingen	-	Zet alle faxinstellingen terug naar de fabrieksinstellingen.





## FOTO (PHOTO) (DCP-J572DW)

Niveau 1	Niveau 2	Niveau 3	Niveau 4	Omschrijvingen
JPEG afdruk	Selecteer bestanden	OK	Afdrukinstell.	Met deze opties kunt u uw foto's aanpassen.
	Afdrukken van index	Indexvel afdrukken	Afdrukinstell.	Hiermee drukt u een pagina met miniaturen af.
		Foto's afdrukken	Afdrukinstell.	U kunt foto's afdrukken door de indexnummers te kiezen.
	Alles afdr. (Alles pr)	Afdrukinstell.	-	U kunt alle foto's op uw geheugenkaart of USB-flashstation afdrukken.



## WEB

Niveau 1	Omschrijvingen
Web	Verbind het apparaat van Brother met een internetdienst.



## ▲ [Adresboek] (MFC-modellen)

Niveau 1	Omschrijvingen
Zoeken	U kunt een nummer kiezen door op slechts enkele knoppen te drukken.
Snelkies. Inst (Versneld kiez.)	Hiermee slaat u snelkiesnummers op zodat u een nummer kunt kiezen door op slechts enkele knoppen te drukken.
Groep instell. (Groepen instellen)	Hiermee stelt u groepsnummers voor het rondsturen van faxen in.
Wijzigen (Wijzig instell)	Hiermee kunt u nummers in het adresboek wijzigen.
Verwijder	Hiermee kunt u nummers in het adresboek verwijderen.



## Herkies/Pauze (Redial/Pause) (MFC-modellen)

Niveau 1	Omschrijvingen
Herkies	Hiermee verzendt u een fax naar het laatst gekozen nummer.
Uitg. gesprek	Selecteer een nummer uit de geschiedenis van uitgaande oproepen en verzend er vervolgens een fax naar, voeg het aan het adresboek toe of wis het.
Overzicht beller-id	Selecteer een nummer uit de nummerweergavegeschiedenis en verzend er vervolgens een fax naar, voeg het aan het adresboek toe of wis het.



## WiFi



U kunt de draadloze instellingen configureren door op het bedieningspaneel op  of **WiFi** te drukken.

Niveau 1	Omschrijvingen
Inst. Wizard	Configureer uw draadloze netwerkinstellingen handmatig.
WLAN-assistent	U kunt met de installatieschijf van Brother uw instellingen voor het draadloos netwerk instellen.
WPS	Configureer uw draadloze netwerkinstellingen met de drukknopmethode.



## Verwante informatie

- [Instellingen- en functietabellen](#)

## Instellingentabellen (2,7" (67,5 mm) modellen met touchscreen)

Gerelateerde modellen: DCP-J772DW/DCP-J774DW/MFC-J890DW/MFC-J895DW

De volgende tabellen geven u inzicht in de menuopties op uw machine.

>> [Instell.]  
 >> [Standaardinst.]  
 >> [Instellingen snelkoppelingen]  
 >> [Fax]  
 >> [Netwerk]  
 >> [Print lijsten]  
 >> [Machine-info]  
 >> [Stand.instel.]

### [Instell.]



### [Instell.]

Niveau 1	Niveau 2	Niveau 3	Omschrijvingen
 (Datum en tijd (Datum & Tijd))	Datum	-	(MFC-modellen)
	Tijd	-	Voeg de datum en tijd toe op het scherm en in de hoofdingen van de faxen die u verzendt. (DCP-modellen) Hiermee stelt u de datum en tijd op uw apparaat in.
	Aut. zomertijd (MFC-modellen)	-	Hiermee stelt u het apparaat in voor automatische aanpassing aan de zomer-/wintertijd.
Onderhoud	Afdrukkwaliteit verbeteren (Verbeter afdrukkwaliteit)	-	Hiermee kunt u de afdrukkwaliteit, uitlijning en papierinvoer controleren en verbeteren volgens de aanwijzingen op het LCD-scherm.
	Printkop reinigen	-	Hiermee reinigt u de printkop volgens de instructies op het LCD-scherm.
	Inktvolume	-	Controleer het beschikbare inktvolume.
	Inktcartridgemodel	-	Hiermee controleert u de nummers van de inktcartridges.
	Afdrukopties	Verminder vlekken	
Langzaam drogend papier			Gebruik deze instelling wanneer u afdrukt op een type normaal papier waarop de inkt heel langzaam droogt.
Wi-Fi	TCP/IP	-	Hiermee stelt u het TCP/IP-protocol in.
	Inst. Wizard	-	Configureer uw draadloze netwerkinstellingen handmatig.
	WLAN-assistent	-	U kunt met de installatieschijf van Brother uw instellingen voor het draadloos netwerk instellen.

Niveau 1	Niveau 2	Niveau 3	Omschrijvingen
<b>Wi-Fi</b>	<b>WPS</b>	-	Configureer uw draadloze netwerkinstellingen met de drukknopmethode.
	<b>WPS met pincode</b>	-	Configureer uw draadloze netwerkinstellingen met behulp van de WPS met een PIN-code.
	<b>Status WLAN</b>	-	Hiermee geeft u de status van het huidige draadloze netwerk weer.
	<b>MAC-adres</b>	-	Hiermee kunt u het MAC-adres van het apparaat weergeven.
<b>Stille modus</b>	-	-	Hiermee vermindert u het lawaai bij het afdrukken.
<b>Lade-instell. (Ladeinstelling) (MFC-J890DW/ MFC-J895DW)</b>	<b>Papiersoort</b>	-	Stel het papiertype in de papierlade in.
	<b>Papierform. (Papierformaat) (MFC-J890DW/ MFC-J895DW)</b>	-	Stel het papierformaat in de papierlade in.
<b>Papiersoort (DCP-J772DW/ DCP-J774DW)</b>	-	-	Hiermee kunt u het papiertype voor papierlade 1 instellen.
<b>Papierform. (Papierformaat) (DCP-J772DW/ DCP-J774DW)</b>	-	-	Hiermee kunt u het papierformaat voor papierlade 1 instellen.
<b>Faxvoorbeeld (MFC-J890DW/ MFC-J895DW)</b>	-	-	Hiermee kunt u ontvangen faxen bekijken op de LCD.
<b>Alle instell.</b>	-	-	Configureer de gedetailleerde instellingen.

[Standaardinst.]



[Instell.] > [Alle instell.] > [Standaardinst.]

Niveau 1	Niveau 2	Niveau 3	Omschrijvingen
<b>Onderhoud</b>	<b>Afdrukkwaliteit verbeteren (Verbeter afdrukkwaliteit)</b>	-	Hiermee kunt u de afdrukkwaliteit, uitlijning en papierinvoer controleren en verbeteren volgens de aanwijzingen op het LCD-scherm.
	<b>Printkop reinigen</b>	-	Hiermee reinigt u de printkop volgens de instructies op het LCD-scherm.
	<b>Inktvolume</b>	-	Controleer het beschikbare inktvolume.
	<b>Inktcartridgemodel</b>	-	Hiermee controleert u de nummers van de inktcartridges.
	<b>Afdrukopties</b>	<b>Verminder vlekken</b>	-
<b>Langzaam drogend papier</b>		-	Gebruik deze instelling wanneer u afdrukt op een type normaal papier waarop de inkt heel langzaam droogt.
<b>Papiersoort</b>	-	-	Stel het papiertype in de papierlade in.
<b>Papierform. (Papierformaat)</b>	-	-	Stel het papierformaat in de papierlade in.

Niveau 1	Niveau 2	Niveau 3	Omschrijvingen
Contr. papier (Controleer papier)	-	-	Controleer de papiersoort en het papierformaat wanneer u de lade uit de machine trekt.
Stille modus	-	-	Hiermee vermindert u het lawaai bij het afdrukken.
Toon (DCP-modellen)	-	-	Pas het volume van de waarschuwingston aan.
Volume (MFC-modellen)	Belvolume	-	Pas het belvolume aan.
	Toon	-	Pas het volume van de waarschuwingston aan.
	Luidspreker	-	Pas het luidsprekervolume aan.
LCD instell. (LCD-instell.)	Schermerlicht	-	Past de helderheid van de LCD-achtergrond aan.
	Lichtdim-timer	-	Hiermee stelt u in hoelang de achtergrondverlichting van het LCD-scherm blijft branden nadat u er voor het laatst op hebt gedrukt.
Scherminst.	Schermer Scannen	-	Hiermee kunt u de standaardinstellingen van het scanscherm opgeven.
Toetsenb. Instell.	-	-	Selecteer het type toetsenbord voor de LCD.
Slaapstand	-	-	Selecteer hoe lang de machine inactief moet blijven voordat deze in Slaapstand gaat.
Aut. uitschak.	-	-	Geef op hoe na hoeveel tijd de machine automatisch in de slaapstand gaat. Als deze functie is uitgeschakeld, gaat de machine niet automatisch uit.
Verwisselb. schijf	-	-	Hiermee schakelt u de functie Verwisselbare schijf in of uit.

### [Instellingen snelkoppelingen]



[Instell.] > [Alle instell.] > [Instellingen snelkoppelingen]

Niveau 1	Niveau 2	Omschrijvingen
(Selecteer snelkoppelingknop.)	Naamwijz (Naam wijzigen)	Wijzig de naam van de snelkoppeling.
	Bewerken	Hiermee kunt u de snelkoppelingsinstellingen wijzigen.
	Verwijder	Wis de snelkoppeling.

### [Fax]



[Instell.] > [Alle instell.] > [Fax] (MFC-modellen)

Niveau 1	Niveau 2	Niveau 3	Omschrijvingen
Ontvangstmenu	Belvertraging	-	Hiermee kunt u instellen hoe vaak het belsignaal moet overgaan voordat de machine reageert in de modus Alleen fax of Fax/Tel.
	Ontvangstmodus	-	Selecteer de ontvangstmodus die het best aan uw behoeften voldoet.

Niveau 1	Niveau 2	Niveau 3	Omschrijvingen
Ontvangstmenu	F/T beltijd	-	Stel de lengte van het dubbel belsignaal in Fax/Tel-modus in.
	Faxvoorbeeld (MFC-J890DW/ MFC-J895DW)	-	Hiermee kunt u ontvangen faxen bekijken op de LCD.
	Fax Waarnemen	-	Ontvang faxberichten automatisch wanneer u een oproep beantwoordt en faxtonen hoort.
	Act.Op Afst.	-	Hiermee kunt u oproepen op een tweede of extern toestel aannemen en codes gebruiken om de codes op afstand in- of uitschakelen. U kunt deze codes personaliseren.
	Auto reductie	-	Verklein het formaat van inkomende faxen.
	PC-Fax ontv.	-	Hiermee stelt u het apparaat in om faxen naar uw computer te verzenden. U kunt de beveiligingsfunctie Back-up afdrucken inschakelen.
	Geheugenontv.	-	Hiermee stelt u het apparaat in om faxberichten door te sturen of om inkomende faxen in het geheugen (zodat u deze kunt ophalen wanneer u zich niet bij uw apparaat bevindt) of de cloudservice op te slaan. Als u Fax doorzenden of Doorsturen naar Cloud selecteert, kunt u de beveiligingsfunctie Back-up afdrucken inschakelen.
	Faxontvangststempel	-	Hiermee drukt u boven aan ontvangen faxen de tijd en datum van ontvangst af.
Kies rapport	Verzendrapp. (Verz.rapport)	-	Selecteer de voorbereidende installatie voor het verzendrapport.
	Journaal tijd (Journaalper.)	-	Hiermee stelt u het interval in voor het automatisch afdrucken van het faxjournaal. Als u een andere optie dan Uit of Elke 50 faxen selecteert, kunt u de tijd voor de optie instellen. Als u Elke 7 dagen selecteert, kunt u de dag van de week instellen.
Print document	-	-	Hiermee drukt u binnengekomen faxen af die in het geheugen van het apparaat zijn opgeslagen.
Afst.bediening	-	-	Stel uw eigen code in voor afstandsbediening.
Rest. jobs	-	-	Hiermee kunt u controleren welke geplande taken in het geheugen van het apparaat zijn opgeslagen en geselecteerde taken annuleren.
Diversen	Geheugenbeveiliging (Geh.beveiliging) (MFC-J890DW/ MFC-J895DW)	-	Verbied de meeste functies behalve faxen ontvangen in het geheugen.
	Beller ID	-	Hiermee kunt u de opgeslagen gegevens van de laatste 30 bellers bekijken of afdrucken.

[Netwerk]



[Instell.] > [Alle instell.] > [Netwerk]

Niveau 1	Niveau 2	Niveau 3	Niveau 4	Omschrijvingen
LAN met kabel (MFC-J890DW/ MFC-J895DW)	TCP/IP	Opstartmethode	-	Selecteert de opstartmethode die het best aan uw eisen voldoet.
		IP-adres	-	Voer het IP-adres in.
		Subnetmasker	-	Voer het Subnetmasker in.
		Gateway	-	Voer het Gateway-adres in.
		Knooppuntnaam	-	Voer de knooppuntnaam in.
		WINS-configuratie	-	Selecteer de WINS-configuratiemodus.
		WINS-server	-	Specificeer het IP-adres van de primaire of secundaire WINS-server.
		DNS-server	-	Specificeer het IP-adres van de primaire of secundaire DNS-server.
		APIPA	-	Hiermee stelt u het apparaat in om automatisch het IP-adres van het link-local-adresbereik toe te wijzen.
		IPv6	-	Hiermee schakelt u het IPv6-protocol in of uit. Voor meer informatie raadpleegt u <b>Veelgestelde vragen en probleemoplossing</b> in het Brother Solutions Center op <a href="http://support.brother.com">support.brother.com</a> .
	Ethernet	-	-	Selecteer de ethernetlinkmodus.
	Status bedraad	-	-	Bekijk de huidige bedrade status.
MAC-adres	-	-	Hiermee kunt u het MAC-adres van het apparaat weergeven.	
WLAN	TCP/IP	Opstartmethode	-	Selecteert de opstartmethode die het best aan uw eisen voldoet.
		IP-adres	-	Voer het IP-adres in.
		Subnetmasker	-	Voer het Subnetmasker in.
		Gateway	-	Voer het Gateway-adres in.
		Knooppuntnaam	-	Voer de knooppuntnaam in.
		WINS-configuratie	-	Selecteer de WINS-configuratiemodus.
		WINS-server	-	Specificeer het IP-adres van de primaire of secundaire WINS-server.
		DNS-server	-	Specificeer het IP-adres van de primaire of secundaire DNS-server.
		APIPA	-	Hiermee stelt u het apparaat in om automatisch het IP-adres van het link-local-adresbereik toe te wijzen.
		IPv6	-	Hiermee schakelt u het IPv6-protocol in of uit. Voor meer informatie raadpleegt u <b>Veelgestelde vragen en probleemoplossing</b> in het Brother

Niveau 1	Niveau 2	Niveau 3	Niveau 4	Omschrijvingen
WLAN	TCP/IP			Solutions Center op <a href="http://support.brother.com">support.brother.com</a> .
	Inst. Wizard	-	-	Configureer uw draadloze netwerkinstellingen handmatig.
	WLAN-assistent	-	-	U kunt met de installatieschijf van Brother uw instellingen voor het draadloos netwerk instellen.
	WPS	-	-	Configureer uw draadloze netwerkinstellingen met de drukknopmethode.
	WPS met pincode	-	-	Configureer uw draadloze netwerkinstellingen met behulp van de WPS met een PIN-code.
	Status WLAN	Status	-	Bekijk de huidige status van het draadloze netwerk.
		Signaal	-	Bekijk de huidige signaalsterkte van het draadloze netwerk.
		SSID	-	Bekijk de huidige SSID.
		Comm. Modus	-	Hiermee geeft u de huidige communicatiemodus weer.
	MAC-adres	-	-	Hiermee kunt u het MAC-adres van het apparaat weergeven.
	Wi-Fi Direct	Drukknop	-	-
Pincode		-	-	Hiermee kunt u uw Wi-Fi Direct-netwerkinstellingen configureren met WPS en een pincode.
Handmatig		-	-	Hiermee configureert u handmatig uw Wi-Fi Direct-netwerkinstellingen.
Groepseigenaar		-	-	Stel uw apparaat als de Groepseigenaar in.
Apparaatgegevens		Apparaatnaam	-	Hiermee wordt de apparaatnaam van uw apparaat weergegeven.
		SSID	-	Hiermee kunt u de SSID van de groepseigenaar weergeven. Wanneer het apparaat niet verbonden is, wordt Niet verbonden op het LCD-scherm weergegeven.
		IP-adres	-	Hiermee kunt u het huidige IP-adres van uw apparaat weergeven.
Statusinformatie		Status	-	Hiermee geeft u de status van het huidige Wi-Fi Direct-netwerk weer.
		Signaal	-	Hiermee kunt u de signaalsterkte van het huidige WiFi Direct-netwerk nagaan. Wanneer uw apparaat als Groepseigenaar handelt, geeft de LCD altijd een sterk signaal aan.
Interf. insch.		-	-	Hiermee schakelt u de Wi-Fi Direct-verbinding in of uit.



Niveau 1	Niveau 2	Niveau 3	Niveau 4	Omschrijvingen
NFC (MFC-J890DW/ MFC-J895DW)	-	-	-	Hiermee schakelt u NFC-functie in of uit.
Bericht van Brother	Bericht van Brother	-	-	Hiermee kunt u berichten en meldingen van Brother weergeven.
	Status	-	-	
Web Connect- instellingen (Web Connect- instellingen)	Proxy-instell.	Proxy- verbinding	-	Wijzig de instellingen voor de internetverbinding.
		Adres	-	
		Poort	-	
		Gebruikersnaam	-	
		Wachtwoord	-	
Netwerk I/F (MFC-J890DW/ MFC-J895DW)	-	-	-	Hiermee selecteert u het netwerkverbindingstype.
WLAN Activeren (DCP-J772DW/ DCP-J774DW)	-	-	-	Hiermee schakelt u de draadloze netwerkverbinding in of uit.
Netw. resetten	-	-	-	Zet alle netwerkinstellingen terug naar de fabrieksinstellingen.

[Print lijsten]



[Instell.] > [Alle instell.] > [Print lijsten]

Niveau 1	Omschrijvingen
Verzendrapport (MFC-modellen)	Hiermee drukt u een verzendrapport af van de laatste transmissie.
Adresboek (MFC-modellen)	Druk een lijst met namen en nummers in het adresboek af.
Fax Journaal (Faxjournaal) (MFC-modellen)	Druk een lijst met informatie over uw 200 laatste inkomende en uitgaande faxen af. (TX betekent Verzenden. RX betekent Ontvangen.)
Gebruikersinst	Druk een lijst van uw instellingen af.
Netwerkconfiguratie	Druk een lijst van uw netwerkinstellingen af.
WLAN-rapport	Hiermee drukt u de resultaten van de draadloze LAN-verbinding af.
Overzicht beller-ID (MFC-modellen)	Hiermee drukt u een lijst af met de beschikbare informatie over nummerweergave (beller-ID's) van de 30 laatst ontvangen faxen en telefoongesprekken.

[Machine-info]



[Instell.] > [Alle instell.] > [Machine-info]

Niveau 1	Niveau 2	Omschrijvingen
Serienummer	-	Hiermee controleert u het serienummer van uw apparaat.
Firmware-versie	Hoofdversie	Hiermee controleert u de firmwareversie van uw apparaat.

Niveau 1	Niveau 2	Omschrijvingen
Firmware bijwerken (Firmware-update)	-	Hiermee werkt u het apparaat bij met de meest recente firmware.
Firmware Auto Check	-	U kunt informatie over de firmware in het beginscherm bekijken.

[Stand. instel.]



[Instell.] > [Alle instell.] > [Stand. instel.]

Niveau 1	Niveau 2	Omschrijvingen
Datum en tijd (Datum & Tijd)	Datum	(MFC-modellen)
	Tijd	Voeg de datum en tijd toe op het scherm en in de hoofdingen van de faxen die u verzendt. (DCP-modellen) Hiermee stelt u de datum en tijd op uw apparaat in.
	Aut. zomertijd (MFC-modellen)	Hiermee stelt u het apparaat in voor automatische aanpassing aan de zomer-/wintertijd.
Stations-ID (MFC-modellen)	Fax	Hiermee kunt u opgeven welke naam en welk faxnummer moeten worden afgedrukt op elke pagina die u faxt.
	Naam	
Toon/Puls (MFC-modellen) (Alleen voor sommige landen beschikbaar.)	-	Selecteer de kiesmodus.
Fax autom. herk. (Fax automatisch herkiezen) (MFC-modellen)	-	Hiermee kunt u het apparaat instellen om het laatste faxnummer opnieuw te kiezen als de fax niet kon worden verzonden omdat de lijn bezet was.
Kiestoon (MFC-modellen)	-	Maak de pauzedetectie van de kiestoon korter.
Tel lijn inst (MFC-modellen)	-	Hiermee selecteert u het type telefoonlijn.
Compatibel (MFC-modellen)	-	Hiermee past u de synchronisatie aan bij verzendproblemen. VoIP-providers bieden faxondersteuning middels verschillende standaards. Als u regelmatig transmissiefouten ondervindt, selecteert u Minimaal (voor VoIP).
Reset	Apparaat resetten	Hiermee kunt u alle machine-instellingen die u hebt veranderd, zoals datum en tijd en belvertraging, herstellen.
	Netwerk	Zet alle netwerkinstellingen terug naar de fabrieksinstellingen.
	Adresboek en fax (MFC-modellen)	Wis alle opgeslagen telefoonnummers en faxinstellingen.
	Alle instellingen	Herstel alle instellingen van het apparaat naar de fabrieksinstellingen.
Taalkeuze (Alleen voor sommige landen beschikbaar.)	-	Wijzig uw LCD-taal.



## Verwante informatie

- [Instellingen- en functietabellen](#)

## Functietabellen (2,7" (67,5 mm) modellen met touchscreen)

Gerelateerde modellen: DCP-J772DW/DCP-J774DW/MFC-J890DW/MFC-J895DW



### [Fax] (wanneer [Faxvoorbeeld] is ingesteld op [Uit]) (MFC-modellen)

Niveau 1	Niveau 2	Niveau 3	Omschrijvingen	
Pauze	-	-	Wanneer u een fax- of telefoonnummer invoert op het bedieningspaneel, wordt Pauze weergegeven op het LCD-scherm. Druk op Pauze wanneer u een vertraging wilt invoeren wanneer u nummers kiest, voor bijvoorbeeld toegangscode en nummers van creditcards. U kunt ook een pauze opslaan wanneer u een adres instelt.	
Adresboek	 (Zoeken)	-	Zoek in het adresboek.	
	Bewerken	-	Hiermee kunt u nummers in het adresboek opslaan, wijzigen en verwijderen en nummers voor groepsverzending instellen.	
	-	Toepassen	Begin een fax te verzenden met behulp van het adresboek.	
Oproep historie (Oproep- overzicht)	Herkies	-	Bel het laatste nummer dat u belde opnieuw.	
	Uitg. gesprek	Toepassen	Selecteer een nummer uit de geschiedenis van uitgaande oproepen en verzend er vervolgens een fax naar, voeg het aan het adresboek toe of wis het.	
		Bewerken		
Overzicht beller-id		Toepassen	Selecteer een nummer uit de nummerweergavegeschiedenis en verzend er vervolgens een fax naar, voeg het aan het adresboek toe of wis het.	
		Bewerken		
Opties	Faxresolutie	-	Stel de resolutie voor uitgaande faxen in.	
	Contrast	-	Pas het contrast aan.	
	Scanformaat glas	-	Pas het scangebied van de glasplaat aan de grootte van het document aan.	
	Rondsturen	Nummer toevoegen (Num toevoeg.)	Verzend hetzelfde faxbericht naar meer dan een faxnummer.	
	Voorbeeld (MFC-J890DW/ MFC-J895DW)	-	Bekijk een afdrukvoorbeeld van een faxbericht voordat u het verzendt.	
	Kleurinstelling	-	Stel in of de faxen in zwart-wit of kleur worden verzonden.	
	Tijdklok	Tijdklok	Tijdklok Tijd inst.	Stel de tijd van de dag in waarop de uitgestelde faxen worden verzonden.
		Tijd inst.		
Verzamelen	-	Combineer uitgestelde faxen naar hetzelfde faxnummer op hetzelfde ogenblik van de dag tot één transmissie.		

Niveau 1	Niveau 2	Niveau 3	Omschrijvingen	
Opties	Direct Verzend	-	Verzend een fax zonder gebruik van het geheugen.	
	Internationaal	-	Stel dit in op Aan als u problemen hebt om internationale faxen te verzenden.	
	Oproephist.	Herkies		Bel het laatste nummer dat u belde opnieuw.
		Uitg. gesprek		Selecteer een nummer uit de geschiedenis van uitgaande oproepen en verzend er vervolgens een fax naar, voeg het aan het adresboek toe of wis het.
		Overzicht beller-id		Selecteer een nummer uit de nummerweergavegeschiedenis en verzend er vervolgens een fax naar, voeg het aan het adresboek toe of wis het.
	Adresboek	 (Zoeken)		Zoek in het adresboek.
		Bewerken		Hiermee kunt u nummers in het adresboek opslaan, wijzigen en verwijderen en nummers voor groepsverzending instellen.
	Nieuwe standaard	-		Sla uw instellingen als de standaard op.
Fabrieksinstellingen	-		Zet alle faxinstellingen terug naar de fabrieksinstellingen.	
Opsl. als snelkopp. (Opslaan als snelkoppeling)	-	-	Sla de huidige instellingen als een snelkoppeling op.	



[Fax] (wanneer [Faxvoorbeeld] is ingesteld op [Aan])

Niveau 1	Niveau 2	Niveau 3	Niveau 4	Omschrijvingen
Faxen verzenden	Pauze	-	-	Wanneer u een fax- of telefoonnummer invoert op het bedieningspaneel, wordt Pauze weergegeven op het LCD-scherm. Druk op Pauze wanneer u een vertraging wilt invoeren wanneer u nummers kiest, voor bijvoorbeeld toegangscode en nummers van creditcards. U kunt ook een pauze opslaan wanneer u een adres instelt.
	Adresboek	 (Zoeken)	-	Zoek in het adresboek.
		Bewerken	-	Hiermee kunt u nummers in het adresboek opslaan, wijzigen en verwijderen en nummers voor groepsverzending instellen.
		-	Toepassen	Begin een fax te verzenden met behulp van het adresboek.
	Oproep historie (Oproep-overzicht)	Herkies	-	Bel het laatste nummer dat u belde opnieuw.
		Uitg. gesprek	Toepassen Bewerken	Selecteer een nummer uit de geschiedenis van uitgaande

Niveau 1	Niveau 2	Niveau 3	Niveau 4	Omschrijvingen	
Faxen verzenden	Oproep historie (Oproep-overzicht)	Uitg. gesprek		oproepen en verzend er vervolgens een fax naar, voeg het aan het adresboek toe of wis het.	
		Overzicht beller-id	Toepassen	Selecteer een nummer uit de nummerweergavegeschiedenis en verzend er vervolgens een fax naar, voeg het aan het adresboek toe of wis het.	
	Bewerken				
	Opties	Faxresolutie	-	Stel de resolutie voor uitgaande faxen in.	
		Contrast	-	Pas het contrast aan.	
		Scanformaat glas	-	Pas het scangebied van de glasplaat aan de grootte van het document aan.	
		Rondsturen	Nummer toevoegen (Num toevoeg.)	Verzend hetzelfde faxbericht naar meer dan een faxnummer.	
		Voorbeeld	-	Bekijk een afdrukvoorbeeld van een faxbericht voordat u het verzendt.	
		Kleurinstelling	-	Stel in of de faxen in zwart-wit of kleur worden verzonden.	
		Tijdklok	Tijdklok	Stel de tijd van de dag in waarop de uitgestelde faxen worden verzonden.	
			Tijd inst.		
		Verzamelen	-	Combineer uitgestelde faxen naar hetzelfde faxnummer op hetzelfde ogenblik van de dag tot één transmissie.	
		Direct Verzend	-	Verzend een fax zonder gebruik van het geheugen.	
		Internationaal	-	Stel dit in op Aan als u problemen hebt om internationale faxen te verzenden.	
		Oproephist.	Herkies		Bel het laatste nummer dat u belde opnieuw.
				Uitg. gesprek	Selecteer een nummer uit de geschiedenis van uitgaande oproepen en verzend er vervolgens een fax naar, voeg het aan het adresboek toe of wis het.
	Overzicht beller-id			Selecteer een nummer uit de nummerweergavegeschiedenis en verzend er vervolgens een fax naar, voeg het aan het adresboek toe of wis het.	
	Adresboek	 (Zoeken)		Zoek in het adresboek.	
		Bewerken		Hiermee kunt u nummers in het adresboek opslaan, wijzigen en verwijderen en nummers voor groepsverzending instellen.	

Niveau 1	Niveau 2	Niveau 3	Niveau 4	Omschrijvingen
Faxen verzenden	Opties	Nieuwe standaard	-	Sla uw instellingen als de standaard op.
		Fabrieksinstellingen	-	Zet alle faxinstellingen terug naar de fabrieksinstellingen.
	Opsl. als snelkopp. (Opslaan als snelkoppeling)	-	-	Sla de huidige instellingen als een snelkoppeling op.
Ontvangen faxen	Afdr./verw.	Alles afdrukken (nieuwe faxen)	-	Druk de nieuw ontvangen faxen af.
		Alles afdrukken (oude faxen)	-	Druk de oude ontvangen faxen af.
		Alles verwijderen (nwe fax)	-	Wis de nieuw ontvangen faxen.
		Alles verwijderen (oude faxen)	-	Wis de oude ontvangen faxen.
Adresboek	 (Zoeken)	-	-	Zoek in het adresboek.
	Bewerken	-	-	Hiermee kunt u nummers in het adresboek opslaan, wijzigen en verwijderen en nummers voor groepsverzending instellen.
	-	Toepassen	-	Begin een fax ter verzenden met behulp van het adresboek.
Oproep historie (Oproep-overzicht)	Herkies	-	-	Bel het laatste nummer dat u belde opnieuw.
	Uitg. gesprek	Toepassen	-	Selecteer een nummer uit de geschiedenis van uitgaande oproepen en verzend er vervolgens een fax naar, voeg het aan het adresboek toe of wis het.
		Bewerken	-	
	Overzicht beller-id	Toepassen	-	Selecteer een nummer uit de nummerweergavegeschiedenis en verzend er vervolgens een fax naar, voeg het aan het adresboek toe of wis het.
		Bewerken	-	



## [Kopiëren]

Niveau 1	Niveau 2	Niveau 3	Omschrijvingen
Opsl. als snelkopp. (Opslaan als snelkoppeling)	-	-	Sla de huidige instellingen als een snelkoppeling op.
Opties	Kwaliteit	-	Hiermee selecteert u de kopieerresolutie voor uw documenttype.
	Papiersoort	-	Selecteer het papiertype dat overeenstemt met het papier in de papierlade.
	Papierform. (Papierformaat)	-	Selecteer het papierformaat dat overeenkomt met het papier in de lade.

Niveau 1	Niveau 2	Niveau 3	Omschrijvingen	
Opties	Vergr./verklein	100%	-	
		Vergroten	Selecteer een vergrotingspercentage voor de volgende kopie.	
		Verkleinen	Selecteer een verkleiningspercentage voor de volgende kopie.	
		Aanp. aan pag.	Hiermee past u het kopieerformaat aan het ingestelde papierformaat aan.	
		Aangep. (25-400%) (Aangepast (25-400%))	Voer een vergrotings- of verkleiningspercentage in.	
	2-zijdige kopie	-	Schakel tweezijdig kopiëren in of uit en selecteer omdraaien langs lange zijde of korte zijde.	
	Dichtheid	-	Pas de dichtheid aan.	
	Achtergr.kleur verwijderen	Instellingen zwart kop.	-	Wijzig de hoeveelheid achtergrondkleur die wordt verwijderd.
		Instellingen kleur kop.		
	Stapel/Sorteer	-	Selecteer om meerdere kopieën te stapelen of te sorteren.	
Paginalay-out (Paginalay-out)	-	Maak N-in-1-, 2-in-1 ID- of posterkopieën.		
Geavanceerde instellingen (MFC-J890DW/MFC-J895DW)	-	Hiermee selecteert u geavanceerde kopieerinstellingen.		
Nieuwe standaard	-	Sla uw instellingen als de standaard op.		
Fabrieksinstellingen	-	Zet alle faxinstellingen terug naar de fabrieksinstellingen.		



## [Scannen]

Niveau 1	Niveau 2	Niveau 3	Niveau 4	Omschrijvingen
naar media (Wanneer een geheugenkaart of USB-flashstation is geplaatst)	Overige acties Scannen naar	-	-	Hiermee kunt u zonder tussenkomst van een computer documenten scannen en vervolgens rechtstreeks opslaan op een geheugenkaart of USB-flashstation.
	Opties	-	-	
	Opsl. als snelkopp. (Opslaan als snelkoppeling)	-	-	
naar computer	naar bestand	Overige acties Scannen naar	-	Scan documenten en sla deze naar een map op uw computer op.
		(Selecteer USB of pc)	Opties Opsl. als snelkopp. (Opslaan als snelkoppeling)	
	naar OCR	Overige acties	-	

Niveau 1	Niveau 2	Niveau 3	Niveau 4	Omschrijvingen
naar computer	naar OCR	Scannen naar		bewerkbaar tekstbestand converteren.
		(Selecteer USB of pc)	Opties Opsl. als snelkopp. (Opslaan als snelkoppeling)	
	naar afbeelding	Overige acties Scannen naar	-	Scan foto's of afbeeldingen naar uw grafische toepassingen.
		(Selecteer USB of pc)	Opties Opsl. als snelkopp. (Opslaan als snelkoppeling)	
	naar e-mail	Overige acties Scannen naar	-	Een gescand document als e-mailbijlage verzenden.
		(Selecteer USB of pc)	Opties Opsl. als snelkopp. (Opslaan als snelkoppeling)	
naar web	-	-	-	Upload gescande gegevens naar een internetdienst.
WS Scan (Verschijnt na installatie van een webservicescanner, die wordt weergegeven in de netwerkverkenner op uw computer.)	Overige acties Scannen naar	-	-	Hiermee scant u gegevens met het Web Service-protocol.
	Scannen	-	-	
	Scannen vr e-mail	-	-	
	Scannen voor faxen	-	-	
	Scannen voor afdr.	-	-	



## [Foto]

Niveau 1	Niveau 2	Niveau 3	Niveau 4	Omschrijvingen
Selecteer bestanden	OK	Afdrukinstell.	-	Met deze opties kunt u uw foto's aanpassen.
	Alles afdr. (Alles pr)	Afdrukinstell.	-	U kunt alle foto's op uw USB-flashstation afdrukken.
Afdrukken van index (Index afdrukken)	Indexvel afdrukken (Index afdrukken)	Afdrukinstell.	-	Hiermee drukt u een pagina met miniaturen af.
	Foto's afdrukken	Afdrukinstell.	-	U kunt foto's afdrukken door de indexnummers te kiezen.
Pasfotoafdruk	Selecteren Pasfotoformaat	Beeld draaien	Afdrukinstell.	Hiermee kunt u pasfoto's afdrukken voor uw cv, paspoort, enzovoort.





## [Web]

Niveau 1	Omschrijvingen
Web	Verbind het apparaat van Brother met een internetdienst.



## [Apps]

Niveau 1	Omschrijvingen
Apps	Hiermee maakt het apparaat verbinding met de Brother Apps-service.



## [Download software]

Niveau 1	Omschrijvingen
Download software	Hiermee geeft u informatie weer over het downloaden en installeren van software voor mobiele apparaten en computers.



## [Snelk.]

Niveau 1	Niveau 2	Niveau 3	Omschrijvingen	
Snelkoppeling toevoegen	Kopiëren	-	Wijzig de instellingen in de kopieeropties.	
	Fax (MFC-modellen)	-	Hiermee wijzigt u de instellingen in de faxopties.	
	Scannen	naar computer (bestand)		Scan documenten en sla deze naar een map op uw computer op.
		naar computer (OCR)		Hiermee kunt u gescande documenten naar een bewerkbaar tekstbestand converteren.
		naar computer (beeld)		Scan foto's of afbeeldingen naar uw grafische toepassingen.
		naar computer (e-mail)		Een gescand document als e-mailbijlage verzenden.
	naar media		Scan documenten en sla deze rechtstreeks op een geheugenkaart of USB-flashgeheugen op zonder een computer te gebruiken.	
Web	-	Verbind het apparaat van Brother met een internetdienst.		
	Apps	-	Hiermee maakt het apparaat verbinding met de Brother Apps-service.	
Deze lijst verschijnt als u 2 seconden op een snelkoppelingspictogram drukt.	Naamwijz (Naam wijzigen)	-	Wijzig de naam van de snelkoppeling.	
	Bewerken	-	Hiermee kunt u de snelkoppelingsinstellingen wijzigen.	
	Verwijder	-	Wis de snelkoppeling.	
Bew./verw.	(Selecteer snelkoppelingknop.)	Naamwijz (Naam wijzigen)	Wijzig de naam van de snelkoppeling.	
		Bewerken	Hiermee kunt u de snelkoppelingsinstellingen wijzigen.	
		Verwijder	Wis de snelkoppeling.	

 [Inkt]

Niveau 1	Niveau 2	Omschrijvingen
Inktvolume	-	Controleer het beschikbare inktvolume.
Inktcartridgemodel	-	Hiermee controleert u de nummers van de inktcartridges.
Afdrukkwaliteit verbeteren (Verbeter afdrukkwaliteit)	-	Hiermee kunt u de afdrukkwaliteit, uitlijning en papierinvoer controleren en verbeteren volgens de aanwijzingen op het LCD-scherm.
Printkop reinigen	-	Hiermee reinigt u de printkop volgens de instructies op het LCD-scherm.
Afdrukopties	Verminder vlekken	Hiermee voorkomt u vlekken op het papier of papierstoringen tijdens het afdrukken.
	Langzaam drogend papier	Gebruik deze instelling wanneer u afdrukt op een type normaal papier waarop de inkt heel langzaam droogt.

 (Wi-Fi-instellingen)

Niveau 1	Omschrijvingen
Inst. Wizard	Configureer uw draadloze netwerkinstellingen handmatig.
WLAN-assistent	U kunt met de installatieschijf van Brother uw instellingen voor het draadloos netwerk instellen.
WPS	Configureer uw draadloze netwerkinstellingen met de drukknopmethode.

**Wanneer u een USB-flashstation in de USB-sleuf hebt geplaatst.**

Niveau 1	Omschrijvingen
Foto	Hiermee selecteert u het fotomenu.
Scan nr media (Scannen naar media)	Hiermee kunt u documenten naar een USB-flashstation scannen.
Web	Verbind het apparaat van Brother met een internetdienst.

 **Verwante informatie**

- [Instellingen- en functietabellen](#)

## De instellingen van het apparaat wijzigen vanaf een computer

- [De instellingen van het apparaat wijzigen met behulp van Remote Setup](#)
- [Waar kan ik netwerkinstellingen van het Brother-apparaat vinden?](#)
- [Netwerkbeheerssoftware en -hulpprogramma's](#)

## De instellingen van het apparaat wijzigen met behulp van Remote Setup

**Gerelateerde modellen:** MFC-J491DW/MFC-J497DW/MFC-J890DW/MFC-J895DW

Met het programma Remote Setup kunt u vanaf uw computer heel wat instellingen van uw Brother-apparaat configureren. Wanneer u het programma Remote Setup start, worden de instellingen van uw Brother-apparaat automatisch naar uw computer gedownload en op uw scherm weergegeven. Als u de instellingen op uw computer wijzigt, kunt u deze direct naar het apparaat overbrengen.

- [Remote Setup \(Windows\)](#)
- [Remote Setup \(Mac\)](#)

---

▲ Home > Machine-instellingen > De instellingen van het apparaat wijzigen vanaf een computer > De instellingen van het apparaat wijzigen met behulp van Remote Setup > Remote Setup (Windows)

## Remote Setup (Windows)

- [Stel het Brother-apparaat in vanaf uw computer \(Windows\)](#)
- [Stel het Brother-apparaat in met ControlCenter4 \(Windows\)](#)
- [Het adresboek van uw apparaat instellen met ControlCenter4 \(Windows\)](#)

Home > Machine-instellingen > De instellingen van het apparaat wijzigen vanaf een computer > De instellingen van het apparaat wijzigen met behulp van Remote Setup > Remote Setup (Windows) > Stel het Brother-apparaat in vanaf uw computer (Windows)

## Stel het Brother-apparaat in vanaf uw computer (Windows)

Gerelateerde modellen: MFC-J491DW/MFC-J497DW/MFC-J890DW/MFC-J895DW

1. Ga op een van de volgende manieren te werk:

- Windows 7

Klik op  (**Starten**) > **Alle programma's** > **Brother** > **Brother Utilities**.

Klik op de vervolgkeuzelijst en selecteer uw modelnaam (indien nog niet geselecteerd). Klik in de linkernavigatiebalk op **Hulpmiddelen** en klik vervolgens op **Remote Setup**.

- Windows 8 en Windows 10

Klik op  (**Brother Utilities**) en vervolgens op de vervolgkeuzelijst en selecteer uw modelnaam (indien nog niet geselecteerd). Klik in de linkernavigatiebalk op **Hulpmiddelen** en klik vervolgens op **Remote Setup**.

Het venster van het programma Remote Setup wordt weergegeven.



Wanneer uw apparaat via een netwerk is verbonden, voert u indien nodig het wachtwoord in.

2. Configureer de instellingen als nodig.

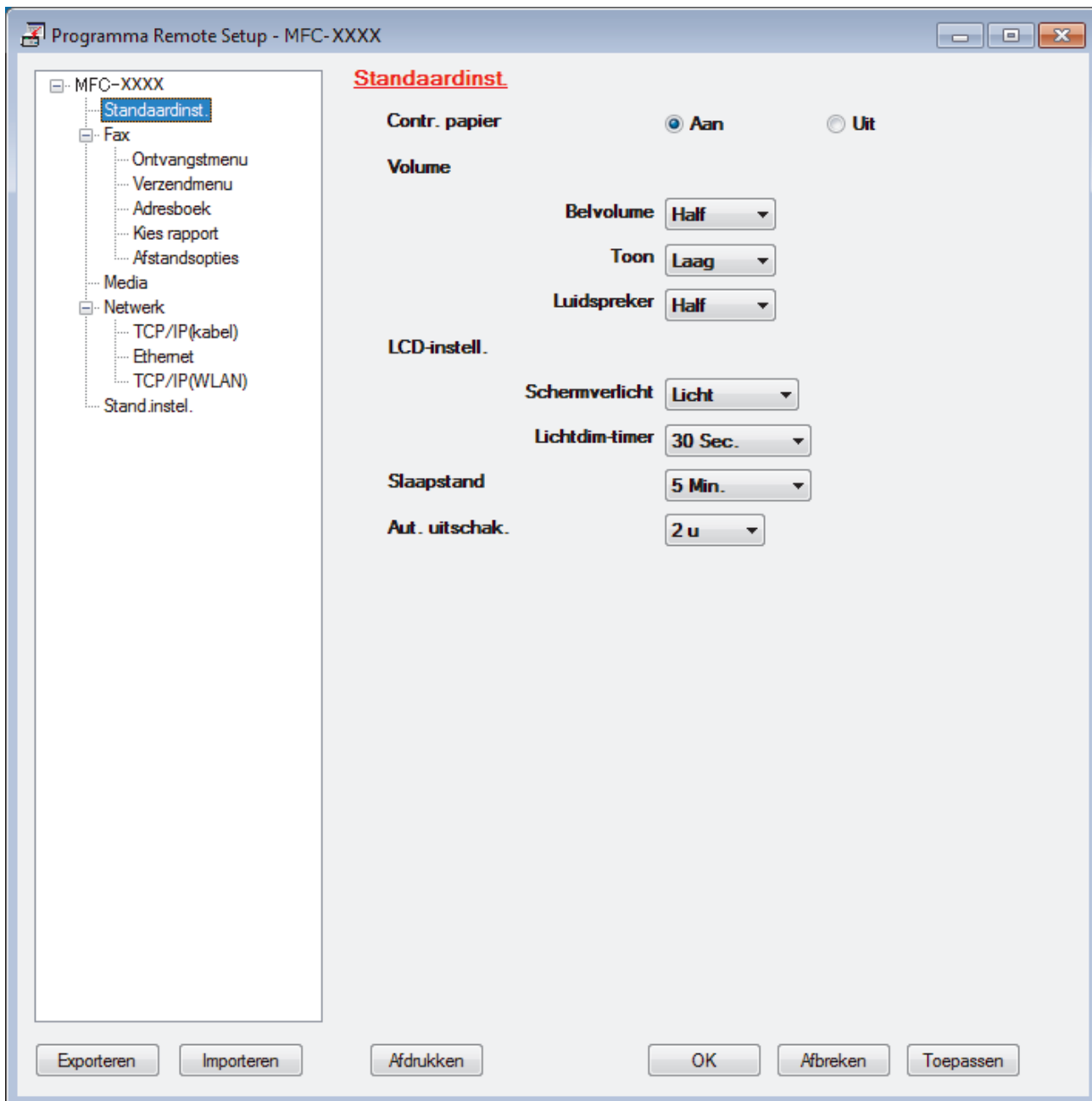

### Exporteren

Klik om de huidige configuratie-instellingen naar een bestand op te slaan.



Klik op **Exporteren** om uw adresboek of alle instellingen voor uw apparaat op te slaan.

### Importeren

Klik om een bestand te importeren en de instellingen te lezen.

### Afdrukken

Klik om de geselecteerde items op het apparaat af te drukken. U kunt de gegevens niet afdrukken tot deze naar het apparaat zijn geüpload. Klik op **Toepassen** om de nieuwe gegevens naar het apparaat te uploaden en klik vervolgens op **Afdrukken**.

### OK

Klik om het uploaden van gegevens naar het apparaat te starten en verlaat vervolgens het programma Remote Setup. Als een foutmelding verschijnt, bevestig dan dat uw gegevens correct zijn en klik vervolgens op **OK**.

---

### Afbreken

Klik om het programma Remote Setup te verlaten zonder gegevens naar het apparaat te uploaden.

### Toepassen

Klik om gegevens naar het apparaat te uploaden zonder het programma Remote Setup te verlaten.

3. Klik op **OK**.

- Als uw computer door een firewall is beschermd en u Remote Setup niet kunt gebruiken, moet u mogelijk de instellingen van de firewall configureren om communicatie via poortnummer 137 en 161 mogelijk te maken.
- Als u de Windows Firewall gebruikt en de software en drivers van Brother vanaf de installatieschijf hebt geïnstalleerd, zijn de benodigde firewall-instellingen al ingesteld.



### Verwante informatie

- [Remote Setup \(Windows\)](#)

#### Gerelateerde onderwerpen:

- [ControlCenter4 \(Windows\)](#)
-



Home > Machine-instellingen > De instellingen van het apparaat wijzigen vanaf een computer > De instellingen van het apparaat wijzigen met behulp van Remote Setup > Remote Setup (Windows) > Stel het Brother-apparaat in met ControlCenter4 (Windows)

## Stel het Brother-apparaat in met ControlCenter4 (Windows)

Gerelateerde modellen: MFC-J491DW/MFC-J497DW/MFC-J890DW/MFC-J895DW

1. Klik op het pictogram  (ControlCenter4) in de taakbalk en klik vervolgens op **Open**.
2. Klik op het tabblad **Apparaatinstellingen**.
3. Klik op de knop **Remote Setup**.
4. Configureer de instellingen als nodig.

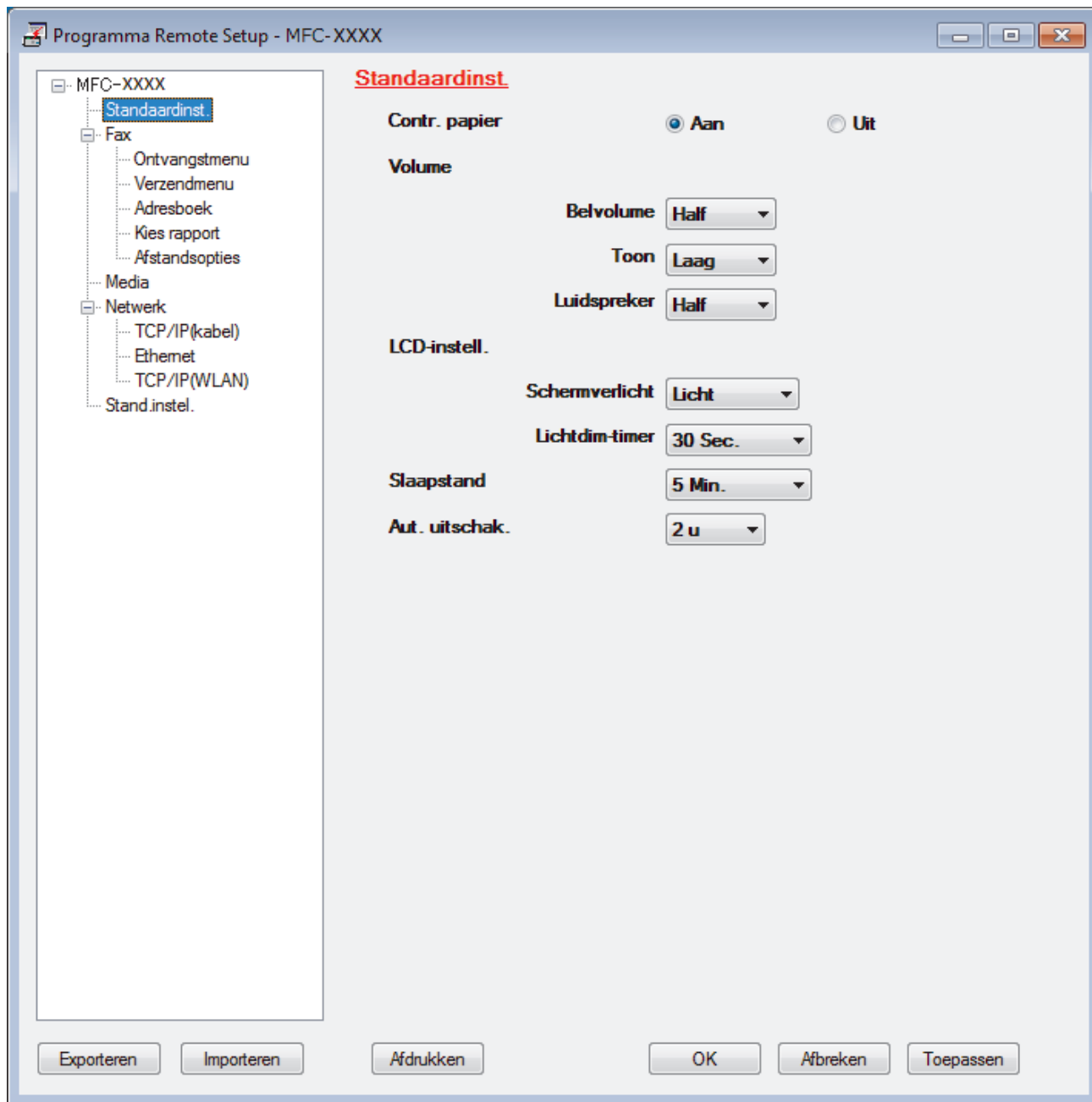

### Exporteren

Klik om de huidige configuratie-instellingen naar een bestand op te slaan.



Klik op **Exporteren** om uw adresboek of alle instellingen voor uw apparaat op te slaan.

---

### Importeren

Klik om een bestand te importeren en de instellingen te lezen.

### Afdrukken

Klik om de geselecteerde items op het apparaat af te drukken. U kunt de gegevens niet afdrukken tot deze naar het apparaat zijn geüpload. Klik op **Toepassen** om de nieuwe gegevens naar het apparaat te uploaden en klik vervolgens op **Afdrukken**.

### OK

Klik om het uploaden van gegevens naar het apparaat te starten en verlaat vervolgens het programma Remote Setup. Als een foutmelding verschijnt, bevestig dan dat uw gegevens correct zijn en klik vervolgens op **OK**.

### Afbreken

Klik om het programma Remote Setup te verlaten zonder gegevens naar het apparaat te uploaden.

### Toepassen

Klik om gegevens naar het apparaat te uploaden zonder het programma Remote Setup te verlaten.

5. Klik op **OK**.

- Als uw computer door een firewall is beschermd en u Remote Setup niet kunt gebruiken, moet u mogelijk de instellingen van de firewall configureren om communicatie via poortnummer 137 en 161 mogelijk te maken.
- Als u de Windows Firewall gebruikt en de software en drivers van Brother vanaf de installatieschijf hebt geïnstalleerd, zijn de benodigde firewall-instellingen al ingesteld.



### Verwante informatie

- [ControlCenter4 \(Windows\)](#)
  - [Remote Setup \(Windows\)](#)
-

---

Home > Machine-instellingen > De instellingen van het apparaat wijzigen vanaf een computer > De instellingen van het apparaat wijzigen met behulp van Remote Setup > Remote Setup (Windows) > Het adresboek van uw apparaat instellen met ControlCenter4 (Windows)

## Het adresboek van uw apparaat instellen met ControlCenter4 (Windows)

**Gerelateerde modellen:** MFC-J491DW/MFC-J497DW/MFC-J890DW/MFC-J895DW

Gebruik Remote Setup via CC4 om nummers van het adresboek op uw computer toe te voegen of te wijzigen.

1. Klik op het pictogram  (**ControlCenter4**) in de taakbalk en klik vervolgens op **Open** .
2. Klik op het tabblad **Apparaatinstellingen**.
3. Klik op de knop **Adresboek**.  
Het **Adresboek** opent in een venster van Remote Setup.
4. Voeg als nodig informatie toe aan het adresboek of werk deze bij.
5. Klik op **OK**.

### **Verwante informatie**

- [Remote Setup \(Windows\)](#)

#### **Gerelateerde onderwerpen:**

- [ControlCenter4 \(Windows\)](#)
-

## Remote Setup (Mac)

- Het Brother-apparaat instellen via de USB-aansluiting (Mac)
- Het adresboek van uw Brother-apparaat instellen via de USB-aansluiting (Mac)

## Het Brother-apparaat instellen via de USB-aansluiting (Mac)

Gerelateerde modellen: MFC-J491DW/MFC-J497DW/MFC-J890DW/MFC-J895DW

Gebruik Remote Setup om uw Brother-apparaat in te stellen via een USB-kabel.

Als u Remote Setup wilt gebruiken, gaat u naar de pagina **Downloads** van uw model in het Brother Solutions Center via [support.brother.com](http://support.brother.com) en downloadt u Remote Setup.



- Remote Setup voor Mac ondersteunt alleen USB.

1. Klik in de menubalk **Finder** op **Ga > Programma's > Brother** en dubbelklik vervolgens op het pictogram van Remote Setup.

Het scherm van het programma Remote Setup wordt weergegeven.

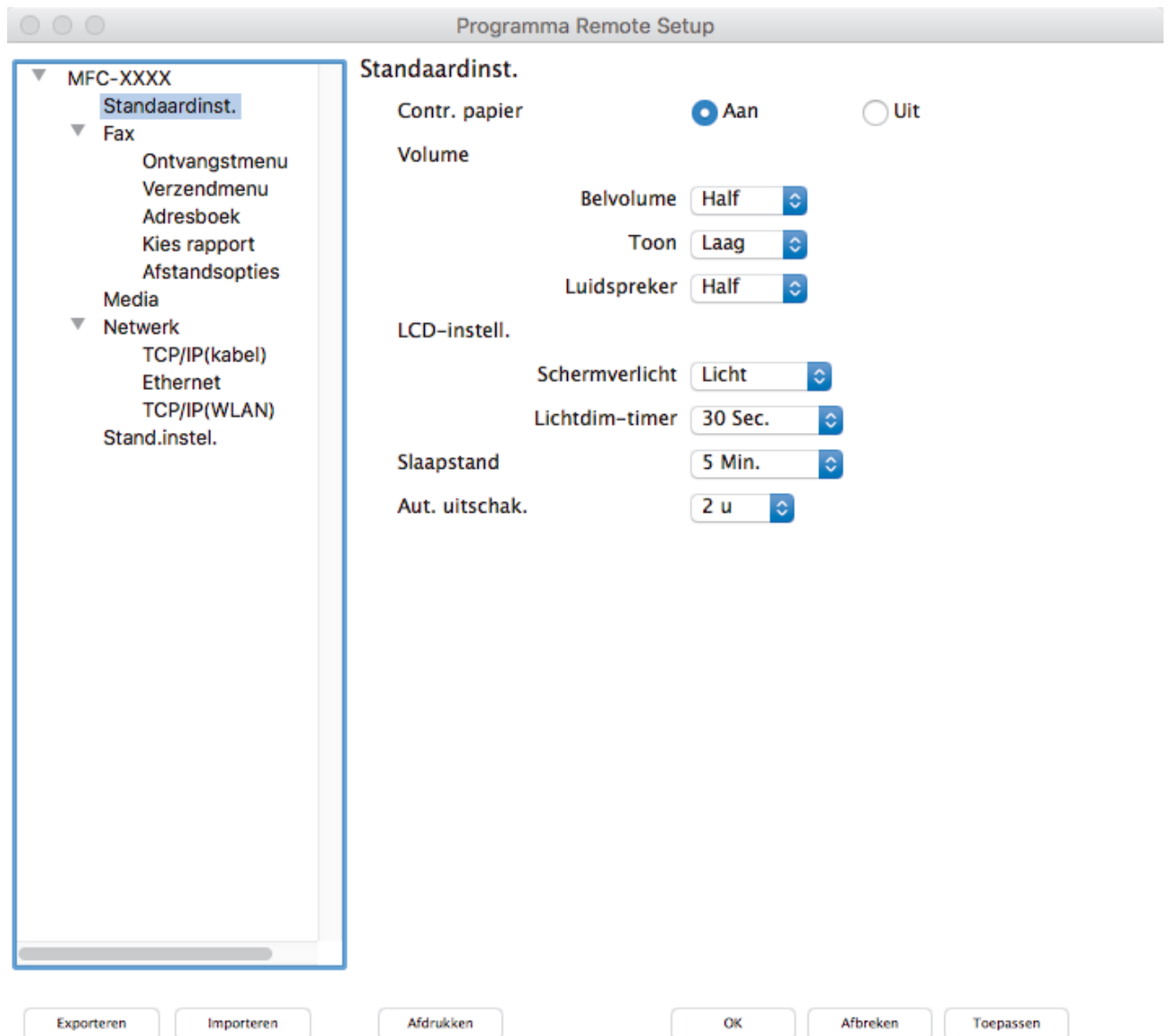

2. Configureer de instellingen als nodig.



---

## Exporteren

Klik om de huidige configuratie-instellingen naar een bestand op te slaan.



---

Klik op **Exporteren** om uw adresboek of alle instellingen voor uw apparaat op te slaan.

---

## Importeren

Klik om een bestand te importeren en de instellingen te lezen.

## Afdrukken

Klik om de geselecteerde items op het apparaat af te drukken. U kunt de gegevens niet afdrukken tot deze naar het apparaat zijn geüpload. Klik op **Toepassen** om de nieuwe gegevens te uploaden naar het apparaat en klik vervolgens op **Afdrukken**.

## OK

Klik om het uploaden van gegevens naar het apparaat te starten en verlaat vervolgens het programma Remote Setup. Als er een foutmelding verschijnt, voert u de juiste gegevens nogmaals in en klikt u vervolgens op **OK**.

## Afbreken

Klik om het programma Remote Setup te verlaten zonder gegevens naar het apparaat te uploaden.

## Toepassen

Klik om gegevens naar het apparaat te uploaden zonder het programma Remote Setup te verlaten.

3. Klik op **OK** wanneer u klaar bent.



## Verwante informatie

- [Remote Setup \(Mac\)](#)
-

Home > Machine-instellingen > De instellingen van het apparaat wijzigen vanaf een computer > De instellingen van het apparaat wijzigen met behulp van Remote Setup > Remote Setup (Mac) > Het adresboek van uw Brother-apparaat instellen via de USB-aansluiting (Mac)

## Het adresboek van uw Brother-apparaat instellen via de USB-aansluiting (Mac)

Gerelateerde modellen: MFC-J491DW/MFC-J497DW/MFC-J890DW/MFC-J895DW

Gebruik Remote Setup om op uw computer adresboeknummers toe te voegen of te wijzigen via een USB-kabel.

Als u Remote Setup wilt gebruiken, gaat u naar de pagina **Downloads** van uw model in het Brother Solutions Center via [support.brother.com](http://support.brother.com) en downloadt u Remote Setup.



- Remote Setup voor Mac ondersteunt alleen USB.

1. Klik in de menubalk **Finder** op **Ga > Programma's > Brother** en dubbelklik vervolgens op het pictogram van Remote Setup.  
Het scherm van het programma Remote Setup wordt weergegeven.
2. Klik in het linkermenu op **Adresboek** bij **Fax**.
3. Voeg als nodig informatie toe aan het adresboek of werk deze bij.
4. Klik op **OK** wanneer u klaar bent.



### Verwante informatie

- [Remote Setup \(Mac\)](#)

## Appendix

- [Specificaties](#)
- [Tekst invoeren in uw Brother-apparaat](#)
- [Specificaties verbruiksartikelen](#)
- [Informatie over kringlooppapier](#)
- [Nummers van Brother](#)



## Specificaties

- >> Algemene specificaties
- >> Documentgrootte
- >> Specificaties afdrukmedia
- >> Faxspecificaties
- >> Kopieerspecificaties
- >> Specificaties PhotoCapture Center
- >> Scannerspecificaties
- >> Printerspecificaties
- >> Interfacespecificaties
- >> Netwerkspecificaties
- >> Specificaties van computervereisten

### Algemene specificaties

<b>Printertype</b>	Inkjet	
<b>Printkop</b>	<b>Zwart-wit</b>	Piëzo met 210 spuitmondjes × 1
	<b>Kleur</b>	<ul style="list-style-type: none"> <li>• DCP-J572DW/MFC-J491DW/MFC-J497DW Piëzo met 70 spuitmondjes × 3</li> <li>• DCP-J772DW/DCP-J774DW/MFC-J890DW/MFC-J895DW Piëzo met 210 spuitmondjes × 3</li> </ul>
<b>Geheugencapaciteit</b>	128 MB	
<b>LCD-scherm (liquid crystal display) <sup>1</sup></b>	<ul style="list-style-type: none"> <li>• DCP-J572DW/MFC-J491DW/MFC-J497DW 1,8-inch (44,9 mm) TFT LCD-kleurenscherm</li> <li>• DCP-J772DW/DCP-J774DW/MFC-J890DW/MFC-J895DW 2,7-inch (67,5 mm) TFT LCD-kleurentouchscreen</li> </ul>	
<b>Stroombron</b>	AC 220 tot 240 V 50/60 Hz	
<b>Stroomverbruik <sup>2</sup></b>	<ul style="list-style-type: none"> <li>• DCP-J572DW <b>Kopiëren <sup>3</sup></b>: Circa 16 W <b>Gereed <sup>5</sup></b>: circa Circa 3 W <b>Slaapstand <sup>5</sup></b>: circa Circa 0,7 W <b>Uit <sup>5 6</sup></b>: circa Circa 0,2 W</li> <li>• MFC-J491DW/MFC-J497DW <b>Kopiëren <sup>4</sup></b>: Circa 16 W <b>Gereed <sup>5</sup></b>: circa Circa 3,5 W <b>Slaapstand <sup>5</sup></b>: circa Circa 1 W <b>Uit <sup>5 6</sup></b>: circa Circa 0,2 W</li> <li>• DCP-J772DW/DCP-J774DW <b>Kopiëren <sup>3</sup></b>: Circa 17 W <b>Gereed <sup>5</sup></b>: circa Circa 3,0 W <b>Slaapstand <sup>5</sup></b>: circa Circa 0,8 W <b>Uit <sup>5 6</sup></b>: circa Circa 0,2 W</li> <li>• MFC-J890DW/MFC-J895DW <b>Kopiëren <sup>4</sup></b>: circa Circa 17 W <b>Gereed <sup>5</sup></b>: circa Circa 3,5 W <b>Slaapstand <sup>5</sup></b>: circa Circa 1,2 W <b>Uit <sup>5 6</sup></b>: circa Circa 0,2 W</li> </ul>	

## Afmetingen

- DCP-J572DW

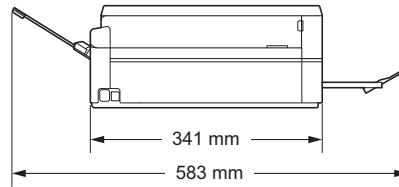
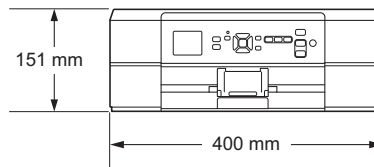

- DCP-J772DW/DCP-J774DW

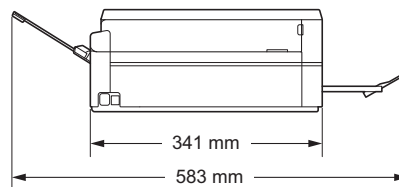
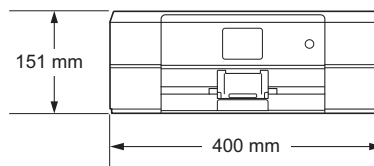

- MFC-J491DW/MFC-J497DW

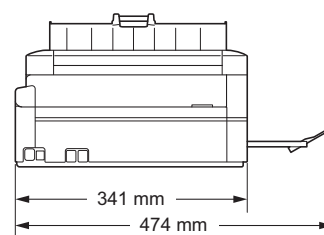
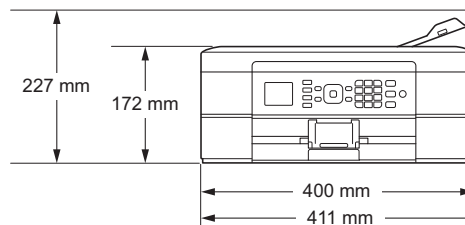

			<ul style="list-style-type: none"> <li>MFC-J890DW/MFC-J895DW</li> </ul>
<b>Gewicht</b>			<ul style="list-style-type: none"> <li>DCP-J572DW 7,2 kg</li> <li>MFC-J491DW/MFC-J497DW 8,3 kg</li> <li>DCP-J772DW/DCP-J774DW 7,2 kg</li> <li>MFC-J890DW/MFC-J895DW 8,3 kg</li> </ul>
<b>Geluidsemissie</b>	<b>Geluidsdruk</b>	<b>In bedrijf</b>	50 dB(A) (Circa) <sup>7</sup>
	<b>Geluidskracht</b> <sup>8</sup>	<b>Afdrukken</b> <sup>9</sup>	<ul style="list-style-type: none"> <li>DCP-J572DW LWAd = 6,34 B(A) (Zwart-wit)</li> <li>MFC-J491DW/MFC-J497DW LWAd = 6,34 B(A) (Zwart-wit)</li> <li>DCP-J772DW/DCP-J774DW LWAd = 6,35 B(A) (Zwart-wit)</li> <li>MFC-J890DW/MFC-J895DW LWAd = 6,35 B(A) (Zwart-wit)</li> </ul> <ul style="list-style-type: none"> <li>DCP-J572DW LWAd = 5,96 B(A) (Kleur)</li> <li>MFC-J491DW/MFC-J497DW LWAd = 5,96 B(A) (Kleur)</li> <li>DCP-J772DW/DCP-J774DW LWAd = 6,28 B(A) (Kleur)</li> <li>MFC-J890DW/MFC-J895DW LWAd = 6,28 B(A) (Kleur)</li> </ul>
<b>Temperatuur</b>	<b>In bedrijf</b>		10 tot 35 °C
	<b>Beste afdrukkwaliteit</b>		20 tot 33 °C
<b>Vochtigheid</b>	<b>In bedrijf</b>		20 tot 80% (niet condenserend)
	<b>Beste afdrukkwaliteit</b>		20 tot 80% (niet condenserend)
<b>ADF (automatische documentinvoer)</b> <sup>10</sup>			Max. 20 pagina's Papier: 80 g/m <sup>2</sup>

<sup>1</sup> Diagonaal gemeten

- 2 Gemeten wanneer de machine is aangesloten op de USB-interface. Het stroomverbruik kan enigszins afwijken, afhankelijk van de gebruiksomgeving of slijtage van onderdelen.
- 3 Bij gebruik van enkelzijdig afdrucken, resolutie: standaard / document: ISO/IEC 24712 afgedrukt patroon.
- 4 Bij gebruik van de ADF, enkelzijdig afdrucken, resolutie: standaard / document: ISO/IEC 24712 afgedrukt patroon.
- 5 Gemeten volgens IEC 62301, versie 2.0.
- 6 Zelfs wanneer de machine uitstaat, wordt deze van tijd tot tijd automatisch ingeschakeld voor onderhoud van de printkop en vervolgens weer uitgeschakeld
- 7 Lawaai afhankelijk van afdrukomstandigheden.
- 8 Gemeten in overeenstemming met de methode beschreven in RAL-UZ205.
- 9 <Afdruksnelheid>  
 DCP-J572DW: 12 ipm (zwart-wit) / 6 ipm (kleur)  
 MFC-J491DW/MFC-J497DW: 12 ipm (zwart-wit) / 6 ipm (kleur)  
 DCP-J772DW/DCP-J774DW: 12 ipm (zwart-wit) / 10 ipm (kleur)  
 MFC-J890DW/MFC-J895DW: 12 ipm (zwart-wit) / 10 ipm (kleur)  
 Deze afdruksnelheden zijn gemeten in overeenstemming met de Blue Angel (RAL-UZ205)-specificatie.
- 10 alleen ADF-modellen

## Documentgrootte

<b>Documentgrootte</b>	<b>Breedte ADF</b> <sup>1</sup>	148 tot 215,9 mm
	<b>Lengte van ADF (automatische documentinvoer)</b> <sup>1 2</sup>	148 tot 355,6 mm
	<b>Breedte glasplaat</b>	Max. 215,9 mm
	<b>Lengte glasplaat</b>	Max. 297 mm

<sup>1</sup> Alleen ADF-modellen

<sup>2</sup> Documenten die langer zijn dan 297 mm moeten één voor één worden ingevoerd.

## Specificaties afdrukmedia

<b>Papierinvoer</b>	<b>Papierlade</b>	<b>Papiertype</b> <sup>1</sup>	Normaal papier, inkjetpapier (gecoat papier), glanzend papier, kringlooppapier
		<b>Papierformaat</b>	A4, Letter, Executive, A5, A6, Enveloppen (C5, Com-10, DL, Monarch), Foto (10 × 15 cm), Foto 2L (13 × 18 cm), Indexkaart (13 × 20 cm)
		<b>Maximale papiercapaciteit</b>	<ul style="list-style-type: none"> <li>DCP-J572DW/DCP-J772DW/DCP-J774DW/ MFC-J491DW/MFC-J497DW Max. 100 vel normaal papier van 80 g/m<sup>2</sup></li> <li>MFC-J890DW/MFC-J895DW Max. 150 vel normaal papier van 80 g/m<sup>2</sup></li> </ul>
	<b>Fotopapierlade</b> (DCP-J572DW/ DCP-J772DW/ DCP-J774DW)	<b>Papiertype</b> <sup>1</sup>	Normaal papier, inkjetpapier (gecoat papier), glanzend papier, kringlooppapier
		<b>Papierformaat</b>	Foto (10 × 15 cm) en Foto L (9 × 13 cm)
		<b>Maximale papiercapaciteit</b>	Max. 20 vel dikte: 0,25 mm
	<b>Sleuf voor handmatige invoer</b> (DCP-J572DW/ DCP-J772DW/ DCP-J774DW/ MFC-J890DW/ MFC-J895DW)	<b>Papiertype</b> <sup>1</sup>	Normaal papier, inkjetpapier (gecoat papier), glanzend papier, kringlooppapier
		<b>Papierformaat</b>	A4, Letter, Executive, A5, A6, Enveloppen (C5, Com-10, DL, Monarch), Foto (10 × 15 cm), Foto L (9 × 13 cm), Foto 2L (13 × 18 cm), Indexkaart (13 × 20 cm)
		<b>Maximale papiercapaciteit</b>	Max. 1 vel
<b>Papieruitvoer</b> <sup>1</sup>		Max. 50 vel normaal papier van 80 g/m <sup>2</sup> (naar lade uitgevoerd met de bedrukte zijde naar boven)	

1 Bij afdrucken op glanzend papier verwijdert u bedrukte pagina's direct nadat deze zijn uitgevoerd uit de papieruitvoerlade om vlekken te voorkomen.

## Faxspecificaties



Deze functie is alleen beschikbaar voor MFC-modellen.

<b>Compatibiliteit</b>	ITU-T Groep 3
<b>Modemsnelheid</b>	Automatic Fallback: 14.400 bps
<b>Scanbreedte</b> (Enkelzijdig document)	ADF: 208 mm (A4) Glasplaat: 204 mm (A4)
<b>Afdrukbreedte</b>	204 mm (A4)
<b>Grijstint</b>	Z/W: 8 bits (256 niveaus) Kleur: 24 bits (8 bits per kleur/256 niveaus)
<b>Resolutie (Horizontaal)</b>	203 dpi
<b>Resolutie (Verticaal)</b>	Standaard: 98 dpi (Zwart) 196 dpi (Kleur)
	Fijn: 196 dpi (Zwart) 196 dpi (Kleur)
	Superfijn: 392 dpi (Zwart)
	Foto's: 196 dpi (Zwart)
<b>Adresboek</b>	<ul style="list-style-type: none"> <li>MFC-J491DW/MFC-J497DW 40 nummers</li> <li>MFC-J890DW/MFC-J895DW 100 namen × 2 nummers</li> </ul>
<b>Groepen</b>	Max. 6
<b>Groepsverzenden</b>	<ul style="list-style-type: none"> <li>MFC-J491DW/MFC-J497DW 90 (40 adresboeknummers/50 handmatig gekozen nummers)</li> <li>MFC-J890DW/MFC-J895DW 250 (200 adresboeknummers/50 handmatig gekozen nummers)</li> </ul>
<b>Automatisch opnieuw kiezen</b>	3 keer met tussenpozen van 5 minuten
<b>Verzenden vanuit het geheugen</b>	<ul style="list-style-type: none"> <li>MFC-J491DW/MFC-J497DW Max. 170 pagina's <sup>1</sup></li> <li>MFC-J890DW/MFC-J895DW Max. 200 pagina's <sup>1</sup></li> </ul>
<b>Ontvangst zonder papier</b>	<ul style="list-style-type: none"> <li>MFC-J491DW/MFC-J497DW Max. 170 pagina's <sup>1</sup></li> <li>MFC-J890DW/MFC-J895DW Max. 200 pagina's <sup>1</sup></li> </ul>

<sup>1</sup> "Pagina's" verwijst naar het "ITU-T Testdiagram #1" (een typische zakelijke brief, standaardresolutie, MMR-code).

## Kopieerspecificaties

<b>Kleur/Zwart-wit</b>	Ja/Ja
<b>Breedte kopie</b>	204 mm <sup>1</sup>
<b>Meerdere kopieën</b>	Stapelt/sorteert max. 99 pagina's
<b>Vergroten/verkleinen</b>	25% tot 400% (in stappen van 1%)
<b>Resolutie</b>	<ul style="list-style-type: none"> <li>DCP-J572DW/MFC-J491DW/MFC-J497DW Kan maximaal 1.200 × 1.200 dpi afdrukken</li> <li>DCP-J772DW/DCP-J774DW/MFC-J890DW/MFC-J895DW Kan maximaal 1.200 × 2.400 dpi afdrukken</li> </ul>

<sup>1</sup> Bij kopiëren op A4-formaat.

## Specificaties PhotoCapture Center



Deze functie is beschikbaar voor DCP-J572DW/DCP-J772DW/DCP-J774DW/MFC-J890DW/MFC-J895DW.

<b>Compatibele media</b> <sup>1</sup>		MultiMediaCard (32 MB - 2 GB) MultiMediaCard Plus (128 MB - 4 GB) MultiMediaCard Mobile met adapter (64 MB - 1 GB) SD-geheugenkaart (16 MB - 2 GB) miniSD met adapter (16 MB - 2 GB) microSD met adapter (16 MB - 2 GB) SDHC-geheugenkaart (4 GB - 32 GB) miniSDHC met adapter (4 GB - 32 GB) microSDHC met adapter (4 GB - 32 GB) SDXC-geheugenkaart (48 GB - 256 GB) USB-flashstation <sup>2 3</sup>
<b>Foto</b>	<b>Resolutie</b>	<ul style="list-style-type: none"> <li>DCP-J572DW Max. 1.200 × 3.600 dpi</li> <li>DCP-J772DW/DCP-J774DW/MFC-J890DW/MFC-J895DW Max. 1.200 × 6.000 dpi</li> </ul>
	<b>Papiersoort</b>	Normaal papier, inkjetpapier (gecoat papier), glanzend papier, Brother BP71-papier
	<b>Papierformaat</b>	A4, Letter, Foto (10 × 15 cm), Foto 2L (13 × 18 cm)
	<b>Bestandsformaat</b>	JPEG (Progressief JPEG-formaat wordt niet ondersteund)
<b>Scannen naar media</b>	<b>Bestandsformaat</b>	JPEG, PDF (kleur, grijs) TIFF, PDF (Zwart-wit)

<sup>1</sup> Geheugenkaarten, adapters en USB-flashstations zijn niet inbegrepen.

<sup>2</sup> De functie voor USB-flashstations is alleen voor bepaalde modellen beschikbaar. (DCP-J772DW/DCP-J774DW/MFC-J890DW/MFC-J895DW)

<sup>3</sup> Full-Speed USB 2.0. USB-massaopslagklasse tot 256 GB. Ondersteunde indelingen: FAT12/FAT16/FAT32/exFAT

## Scannerspecificaties

<b>Kleur/Zwart-wit</b>	Ja/Ja
------------------------	-------

<b>TWAIN-compatibel</b>	Ja (Windows 7 SP1 / Windows 8 / Windows 8.1 / Windows 10) (macOS v10.10.5 / 10.11.x / 10.12.x) (DCP-J772DW/DCP-J774DW/MFC-J890DW/MFC-J895DW) (macOS v10.11.6 / 10.12.x / 10.13.x) (DCP-J572DW/MFC-J491DW/MFC-J497DW)
<b>WIA-compatibel</b>	Ja (Windows 7 SP1 / Windows 8 / Windows 8.1 / Windows 10)
<b>Kleurintensiteit</b>	30-bits kleurverwerking (invoer) 24-bits kleurverwerking (uitvoer)
<b>Grijstinten</b>	10-bits kleurverwerking (invoer) 8-bits kleurverwerking (uitvoer)
<b>Resolutie</b>	Max. 19.200 × 19.200 dpi (geïnterpoleerd) <sup>1</sup> (vanaf de glasplaat) Max. 1.200 × 2.400 dpi (optisch) (vanuit de ADF (automatische documentinvoer)) <sup>2</sup> Max. 1.200 × 600 dpi (optisch)
<b>Scanbreedte en -lengte</b> (Enkelzijdig document)	(Glasplaat) Breedte: max. 213,9 mm Lengte: max. 295 mm (ADF (automatische documentinvoer)) <sup>2</sup> Breedte: max. 213,9 mm Lengte: max. 353,6 mm

<sup>1</sup> Maximaal 1200 × 1200 dpi scannen met de WIA-driver in Windows 7 SP1, Windows 8, Windows 8.1 en Windows 10 (een resolutie tot 19200 × 19200 dpi kan worden geselecteerd met het hulpprogramma van de scanner).

<sup>2</sup> Alleen ADF-modellen (automatische documentinvoer)

## Printerspecificaties

<b>Resolutie</b>	<ul style="list-style-type: none"> <li>DCP-J572DW/MFC-J491DW/MFC-J497DW Max. 1.200 × 6.000 dpi (alleen Windows)</li> <li>DCP-J772DW/DCP-J774DW/MFC-J890DW/MFC-J895DW Max. 1.200 × 6.000 dpi</li> </ul>	
<b>Afdrukbreedte</b> <sup>1</sup>	204 mm [210 mm (zonder rand)] <sup>2</sup>	
<b>Zonder rand</b> <sup>3</sup>	A4, Letter, A6, Foto (10 × 15 cm), Foto L (9 × 13 cm), Foto 2L (13 × 18 cm), Indexkaart (13 × 20 cm)	
<b>Automatisch tweezijdig afdrukken</b>	<b>Papiersoort</b>	Normaal papier, Kringlooppapier
	<b>Papierformaat</b>	A4, Letter, Executive, A5
<b>Afdruksnelheid</b>	Ga voor gedetailleerdere specificaties naar <a href="http://www.brother.com">www.brother.com</a> .	

<sup>1</sup> Bij afdrukken op A4-formaat.

<sup>2</sup> Wanneer de optie Zonder rand is ingeschakeld.

<sup>3</sup> Het papierformaat Foto 2L wordt alleen op bepaalde modellen ondersteund.

## Interfacespecificaties

<b>USB</b> <sup>1 2</sup>	Gebruik een USB 2.0-interfacekabel die niet langer is dan 2 m.
<b>LAN</b> (MFC-J890DW/MFC-J895DW)	Gebruik een Ethernet UTP-kabel van categorie 5 of hoger.
<b>Draadloos LAN</b>	IEEE 802.11b/g/n (Infrastructuurmodus) IEEE 802.11g/n (Wi-Fi Direct)

<b>NFC</b> (MFC-J890DW/MFC-J895DW)	Ja
---------------------------------------	----

- Uw apparaat heeft een Hi-speed USB 2.0-interfacekabel. Het apparaat kan ook worden aangesloten op een computer die beschikt over een USB 1.1-interface.
- USB-poorten van andere merken worden niet ondersteund.

## Netwerkspecificaties



- (DCP-J572DW)  
U kunt uw apparaat aansluiten op een netwerk om te printen en scannen via het netwerk en om foto's te benaderen via een netwerkverbinding.
- (DCP-J772DW/DCP-J774DW)  
U kunt uw apparaat aansluiten op een netwerk om te printen en scannen via het netwerk en om foto's te benaderen via een netwerkverbinding.
- (MFC-J491DW/MFC-J497DW/MFC-J890DW/MFC-J895DW)  
U kunt uw apparaat aansluiten op een netwerk en zo gebruikmaken van afdrucken en scannen via het netwerk, PC-Fax Verzenden, PC-Fax Ontvangen (alleen Windows), Remote Setup (alleen Windows) en toegang krijgen tot foto's via een netwerkverbinding.
- U kunt Brother **BRAdmin Light** (alleen Windows) downloaden via het Brother Solutions Center. Ga in het Brother Solutions Center op [support.brother.com](http://support.brother.com) naar de pagina **Downloads** van uw model om de software te downloaden.
- (Windows) Als u voor het beheer van uw apparaat een meer geavanceerde versie nodig hebt, gebruikt u de nieuwste versie van Brother **BRAdmin Professional**. Ga in het Brother Solutions Center op [support.brother.com](http://support.brother.com) naar de pagina **Downloads** van uw model om de software te downloaden.

<b>Netwerkbeveiliging (bedraad) <sup>1</sup></b>		SSL/TLS (IPPS, HTTPS)
<b>Netwerkbeveiliging (draadloos)</b>		SSL/TLS (IPPS, HTTPS)
<b>Beveiliging van het draadloze netwerk</b>		SSID (32 tekens), WEP 64/128 bits, WPA-PSK (TKIP/AES), WPA2-PSK (TKIP/AES)
<b>Hulpprogramma voor configuratie van draadloos netwerk</b>	<b>WPS</b>	Ja

<sup>1</sup> Alleen ondersteunde modellen

## Specificaties van computervereisten

### Ondersteunde besturingssystemen en softwarefuncties

Versie van het computerplatform en het besturingssysteem		Pc-interface			Processor	Hardeschijfruimte voor installatie	
		USB <sup>1</sup>	10/100 Base-TX (Ethernet) <sup>2</sup>	Draadloos 802.11b/g/n		voor drivers	Voor toepassingen (Inclusief drivers)
Windows-besturingssysteem	Windows 7 SP1 <sup>3 4</sup>	Afdrukken PC-Fax <sup>5</sup> Scannen Verwisselbare schijf (USB of geheugenkaart) <sup>6</sup>			32-bits (x86) of 64-bits (x64) processor	650 MB	1,3 GB
	Windows 8 <sup>3 4</sup>						
	Windows 8.1 <sup>3 4</sup>						
	Windows 10 Home <sup>3 4</sup>						



	Windows 10 Pro <sup>3 4</sup> Windows 10 Education <sup>3 4</sup> Windows 10 Enterprise <sup>3 4</sup>					
	Windows Server 2008	N.v.t.	Afdrukken		50 MB	
	Windows Server 2008 R2 Windows Server 2012 Windows Server 2012 R2 Windows Server 2016			64-bits (x64) processor		
Mac-besturingssysteem	( DCP-J772DW / DCP-J774DW / MFC-J890DW / MFC-J895DW ) macOS v10.10.5 macOS v10.11.x macOS v10.12.x  ( DCP-J572DW / MFC-J491DW / MFC-J497DW ) macOS v10.11.6 macOS v10.12.x macOS v10.13.x	Afdrukken PC-Fax (verzenden) <sup>5</sup> Scannen Verwisselbare schijf (USB of geheugenkaart) <sup>6</sup>		Intel® Processor	80 MB	550 MB

<sup>1</sup> USB-poorten van andere merken worden niet ondersteund.

<sup>2</sup> Alleen MFC-J890DW/MFC-J895DW

<sup>3</sup> Voor WIA, 1200 x 1200 resolutie. Met de Brother-scannertoepassing is verbetering tot max. 19.200 x 19.200 dpi mogelijk.

<sup>4</sup> Nuance™ PaperPort™ 14SE ondersteunt Windows 7 SP1, Windows 8, Windows 8.1, Windows 10 Home, Windows 10 Pro, Windows 10 Education en Windows 10 Enterprise.

<sup>5</sup> PC-Fax ondersteunt alleen zwart-wit.(MFC-modellen)

<sup>6</sup> Alleen DCP-J572DW/DCP-J772DW/DCP-J774DW/MFC-J890DW/MFC-J895DW

Voor de recentste driverupdates gaat u naar de pagina **Downloads** van uw model in het Brother Solutions Center via [support.brother.com](http://support.brother.com) en downloadt u **Compleet pakket van drivers & software**.

Alle handelsmerken, merk- en productnamen zijn de eigendom van hun respectieve bedrijven.



## Verwante informatie

- [Appendix](#)

## Tekst invoeren in uw Brother-apparaat

- De beschikbare tekens kunnen per land verschillen.
- Voor Touchscreen modellen kan de toetsenbordindeling variëren al naar gelang de functie die u instelt.

>> DCP-J572DW

>> MFC-J491DW/MFC-J497DW

>> DCP-J772DW/DCP-J774DW/MFC-J890DW/MFC-J895DW

### DCP-J572DW

Mogelijk moet u tekst op het apparaat invoeren, bijvoorbeeld om de netwerksleutel in te stellen.

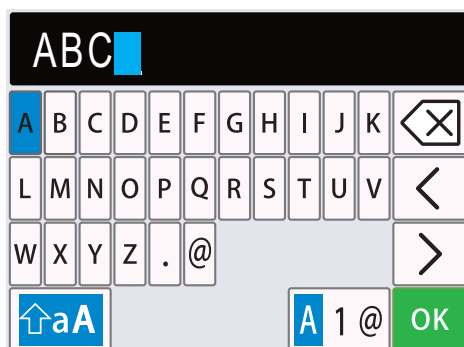

- Druk op ▲, ▼, ◀ of ▶ om het gewenste cijfer of speciale teken of de gewenste letter te selecteren en druk op **OK**. Herhaal deze procedure voor elk teken tot het nummer of de naam compleet is, druk vervolgens op ▲, ▼, ◀ of ▶ om **OK** te selecteren en daarna op **OK**.
- Druk op ▲, ▼, ◀ of ▶ om **A 1 @** te selecteren en druk vervolgens op **OK** om te schakelen tussen letters, cijfers en speciale tekens.
- Druk op ▲, ▼, ◀ of ▶ om **↑aA** te selecteren en druk vervolgens op **OK** om te schakelen tussen hoofdletters en kleine letters.

#### Spaties invoegen

- Als u een spatie wilt invoegen, drukt u op ▲, ▼, ◀ of ▶ om **>** te selecteren. Druk vervolgens op **OK**.

#### Corrigeren

- Als u een onjuist cijfer of onjuiste letter hebt ingevoerd, drukt u op ▲, ▼, ◀ of ▶ om **<** of **>** te selecteren. Druk meerdere keren op **OK** om de markering onder het onjuiste teken te plaatsen. Druk vervolgens op ▲, ▼, ◀ of ▶ om **✕** te selecteren. Druk daarna op **OK**. Voer het juiste teken in.



### MFC-J491DW/MFC-J497DW

Voor het opgeven van bepaalde menuselecties, zoals het stations-ID, dient u tekst in te voeren in het apparaat. Op de meeste kiestoetsknoppen zijn drie of vier letters gedrukt. De knoppen **0**, **#** en **\*** hebben geen gedrukte letters omdat ze voor speciale tekens worden gebruikt.

Druk zoveel maal op de geschikte kiestoetsknop als in deze referentietabel wordt getoond om het gewenste teken te verkrijgen.

Druk op de knop	Eenmaal	Tweemaal	Driemaal	Viermaal	Vijfmaal	Zesmaal	Zevenmaal	Achtmaal	Negenmaal
2	A	B	C	a	b	c	2	A	B
3	D	E	F	d	e	f	3	D	E
4	G	H	I	g	h	i	4	G	H



Druk op de knop	Eenmaal	Tweemaal	Driemaal	Viermaal	Vijfmaal	Zesmaal	Zevenmaal	Achtmaal	Negenmaal
5	J	K	L	j	k	l	5	J	K
6	M	N	O	m	n	o	6	M	N
7	P	Q	R	S	p	q	r	s	7
8	T	U	V	t	u	v	8	T	U
9	W	X	Y	Z	w	x	y	z	9

- Als u de cursor naar links of rechts wilt bewegen, drukt u op ▲, ▼, ◀ of ▶ om  of  te selecteren. Vervolgens drukt u op **OK**.

### Spaties invoegen

- Als u een spatie wilt invoegen, drukt u op ▲, ▼, ◀ of ▶ om  te selecteren. Druk vervolgens op **OK**.

### Corrigeren

- Als u een onjuist cijfer of onjuiste letter hebt ingevoerd, drukt u op ▲, ▼, ◀ of ▶ om  of  te selecteren. Druk meerdere keren op **OK** om de markering onder het onjuiste teken te plaatsen. Druk vervolgens op ▲, ▼, ◀ of ▶ om  te selecteren. Druk daarna op **OK**. Voer het juiste teken in.

### Speciale tekens en symbolen



Druk meermaals op \*, # of 0 tot het gewenste speciale teken of symbool wordt weergegeven.

Druk op *	(spatie) ! " # \$ % & ' ( ) * + , - . / €
Druk op #	: ; < = > ? @ [ ] ^ _
Druk op 0	À É 0

## DCP-J772DW/DCP-J774DW/MFC-J890DW/MFC-J895DW

Wanneer u tekst op uw Brother-apparaat moet invoeren, wordt een toetsenbord op het touchscreen weergegeven.





- Druk op  om te schakelen tussen letters, cijfers en speciale tekens.
- Druk op  om te schakelen tussen kleine letters en hoofdletters.
- Druk op ◀ of ▶ om de cursor naar links of rechts te verplaatsen.

### Spaties invoegen

- Druk op [Spatie] om een spatie in te voegen. Of u kunt op ▶ drukken om de cursor te verplaatsen.

---

## Corrigeren

- Als u een verkeerd teken hebt ingevoerd en dit wilt wijzigen, drukt u op ◀ of ▶ om het onjuiste teken te markeren. Druk op  en voer vervolgens het correcte teken in.
- Als u een teken wilt invoegen, drukt u op ◀ of ▶ om de cursor naar de juiste positie te verplaatsen. Vervolgens voert u het teken in.
- Druk op  voor elk teken dat u wilt wissen, of houd  ingedrukt om alle tekens te wissen.



## Verwante informatie

- [Appendix](#)

### Gerelateerde onderwerpen:

- [Dezelfde fax naar meer dan een bestemming verzenden \(groepsverzenden\)](#)
  - [Adresboeknummers van uitgaande oproepen opslaan](#)
  - [Adresboeknummers van de geschiedenis van nummerweergave bewaren](#)
  - [Een groepsverzendingsnaam wijzigen](#)
  - [Uw stations-ID instellen](#)
  - [Snelkoppelingen wijzigen of verwijderen](#)
-

## Specificaties verbruiksartikelen

<b>Inkt</b>	De machine gebruikt afzonderlijke inktcartridges in zwart, geel, cyaan en magenta die geen onderdeel zijn van de printkopset.
<b>Gebruiksduur van inktcartridge</b>	De eerste keer dat u een set inktcartridges installeert, gebruikt de machine een hoeveelheid inkt om de inktleidingen te vullen voor afdrucken van hoge kwaliteit. Dit is een eenmalig proces. Nadat dit proces is uitgevoerd, gaan de cartridges die bij uw machine zijn geleverd ongeveer even lang mee als gewone cartridges.
<b>Verbruiksartikelen</b>	<Zwart, standaardrendement> LC3211BK <Geel, standaardrendement> LC3211Y <Cyaan, standaardrendement> LC3211C <Magenta, standaardrendement> LC3211M Zwart, geel, cyaan en magenta - circa 200 pagina's <sup>1</sup>
	<Zwart, hoog rendement> LC3213BK <Geel, hoog rendement> LC3213Y <Cyaan, hoog rendement> LC3213C <Magenta, hoog rendement> LC3213M Zwart, geel, cyaan en magenta - circa 400 pagina's <sup>1</sup>
	Ga voor meer informatie over verbruiksartikelen naar <a href="http://www.brother.com/pageyield">www.brother.com/pageyield</a>
<b>Wat is Innobella?</b> 	Innobella is een assortiment verbruiksartikelen van Brother. De naam 'Innobella' is een samentrekking van de woorden 'innovatie' en 'bella' (het Italiaanse woord voor 'mooi') en verwijst naar de innovatieve Brother-technologie die u mooie en duurzame afdrukresultaten biedt. Brother beveelt glanzend Innobella-fotopapier (BP71-serie) aan voor het afdrucken van hoogwaardige foto's. Met Innobella-inkt en -papier maakt u in een handomdraai prachtige afdrucken.

<sup>1</sup> Het opgegeven gemiddelde gebruik per cartridge is conform ISO/IEC 24711



### Verwante informatie

- [Appendix](#)

## Informatie over kringlooppapier

- Kringlooppapier heeft dezelfde kwaliteit als nieuw papier. Normen die op modern kringlooppapier van toepassing zijn, garanderen dat het voldoet aan de hoogste kwaliteitseisen voor verschillende afdrukprocessen. De door Brother geleverde beeldapparatuur is geschikt voor het gebruik van kringlooppapier dat voldoet aan de norm EN 12281:2002.
- Het kopen van kringlooppapier spaart natuurlijke hulpbronnen en bevordert de kringlooeconomie. Papier wordt gefabriceerd met cellulosevezels uit hout. Het verzamelen en recyclen van papier zorgt voor een optimaal gebruik van natuurlijke hulpbronnen doordat deze vezels keer op keer worden hergebruikt.
- Het productieproces van kringlooppapier is korter. De vezels zijn al eerder bewerkt, waardoor er minder water, energie en chemicaliën worden verbruikt.
- Het recyclen van papier heeft het voordeel dat koolstof wordt bespaard door papierproducten op een andere manier te verwerken dan via de vuilnisbelt of verbranding. Vuilnisbelten produceren methaangas, wat in hoge mate bijdraagt aan het broeikas effect.



### Verwante informatie

- [Appendix](#)
-

## Nummers van Brother

### BELANGRIJK

Voor technisch hulp neemt u contact op met de klantenservice van Brother of met uw lokale Brother-leverancier.

>> [FAQ's \(veelgestelde vragen\)](#)

>> [Klantenservice](#)

### FAQ's (veelgestelde vragen)

Het Brother Solutions Center is ons belangrijkste hulpmiddel voor al uw machinebehoeften. Download de nieuwste software en hulpprogramma's en lees de tips in **Veelgestelde vragen en probleemoplossing** om te leren hoe u het maximum uit uw product van Brother kunt halen.

U kunt hier ook driverupdates van Brother vinden.

[support.brother.com](http://support.brother.com)

### Klantenservice

Kijk op [global.brother/gw](http://global.brother/gw) of neem contact op met uw plaatselijke Brother-vestiging voor meer informatie.

### Servicecentra

Voor service centers in Europa, neemt u contact op met uw plaatselijke Brother-kantoor. U vindt de contactgegevens van de Europese kantoren op [global.brother/gw](http://global.brother/gw) waar u uw land selecteert.

#### Internetadressen

Wereldwijde website van Brother: [global.brother/gw](http://global.brother/gw)

Voor veelgestelde vragen (FAQ), productondersteuning en technische vragen, en stuurprogramma-updates en hulpprogramma's:

[support.brother.com](http://support.brother.com)

### ✓ Verwante informatie

- [Appendix](#)



brother



DUT  
Versie D