



Guida utente in linea

DCP-J1100DW
MFC-J1300DW

Sommario

Prima di utilizzare l'apparecchio Brother	1
Definizioni delle note	2
Marchi di fabbrica	3
Nota importante	4
Introduzione alla macchina Brother	5
Prima di utilizzare l'apparecchio	6
Descrizione del pannello dei comandi	7
Descrizione del touchscreen LCD	9
Descrizione della schermata delle impostazioni	14
Spostamento nel touchscreen	17
Impostare la schermata predefinita della modalità di funzione	18
Accedere alle utilità Brother (Windows)	19
Disinstallare il software e i driver Brother (Windows)	20
Posizione delle porte USB / Ethernet nella macchina Brother	21
Gestione della carta	23
Caricamento carta	24
Caricare la carta nel vassoio carta	25
Caricare carta nella fessura alimentazione manuale	36
Area non stampabile	39
Impostazioni carta	40
Carta e altro supporto di stampa accettati	43
Caricamento documenti	50
Caricare i documenti nell'alimentatore automatico documenti (ADF)	51
Caricare i documenti sul piano dello scanner	53
Area non digitalizzabile	54
Eseguire la stampa	55
Stampare dal computer (Windows)	56
Stampare una foto (Windows)	57
Stampare un documento (Windows)	58
Annullare un processo di stampa (Windows)	59
Stampare più di una pagina su un unico foglio di carta (N in 1) (Windows)	60
Stampare in formato poster (Windows)	61
Stampare automaticamente su entrambi i lati del foglio (stampa fronte-retro automatica) (Windows)	62
Stampare automaticamente in formato opuscolo (Windows)	65
Stampare un documento a colori in scala di grigi (Windows)	67
Prevenire sbavature e inceppamenti carta (Windows)	68
Utilizzare un profilo di stampa preimpostato (Windows)	69
Modificare le impostazioni di stampa predefinite (Windows)	72
Impostazioni di stampa (Windows)	73
Stampare dal computer (Mac)	78
Stampare una foto (Mac)	79
Stampare un documento (Mac)	80
Stampare automaticamente su entrambi i lati del foglio (stampa fronte-retro automatica) (Mac)	81
Stampare più di una pagina su un unico foglio di carta (N su 1) (Mac)	82

Stampare un documento a colori in scala di grigi (Mac)	83
Prevenire sbavature e inceppamenti carta (Mac).....	84
Opzioni di stampa (Mac)	85
Eseguire la scansione	91
Eseguire la scansione utilizzando il pulsante di scansione sulla macchina Brother	92
Eseguire la scansione di foto e grafici.....	93
Salvare i dati acquisiti in una cartella come file PDF.....	95
Salvare i dati acquisiti su una scheda di memoria o un'unità flash USB	97
Scansione di più biglietti da visita e foto (Ritaglio automatico).....	100
Scansione a file di testo modificabile mediante OCR.....	102
Scansione ad allegato e-mail	104
Scansione su FTP	106
Scansione su SSH FTP (SFTP).....	110
Scansione su rete (Windows).....	117
Scansione su SharePoint.....	122
Servizi Web per la scansione sulla rete (Windows 7, Windows 8 e Windows 10)	126
Modificare le impostazioni del pulsante di scansione da ControlCenter4 (Windows)	131
Modificare le impostazioni del pulsante di scansione da Brother iPrint&Scan (Mac).....	135
Eseguire la scansione dal computer (Windows)	136
Eseguire la scansione utilizzando la modalità Base di ControlCenter4 (Windows)	137
Eseguire la scansione utilizzando la modalità Avanzata di ControlCenter4 (Windows).....	152
Scansione con Nuance™ PaperPort™ 14SE o altre applicazioni Windows	168
Scansione con Fax e scanner di Windows.....	173
Installare BookScan Enhancer e Whiteboard Enhancer (Windows)	177
Eseguire la scansione dal computer (Mac).....	178
Scansione con Brother iPrint&Scan (Mac)	179
Eseguire la scansione utilizzando un'applicazione compatibile con TWAIN (Mac).....	180
Configurare le impostazioni di scansione utilizzando Gestione basata sul Web	184
Impostare il rapporto e-mail del lavoro di scansione utilizzando Gestione basata sul Web	185
Copia	186
Copiare un documento.....	187
Ingrandire o ridurre le immagine copiate.....	189
Ordinamento delle copie	190
Effettuare copie con la funzione Layout pagina (N in 1 o Poster)	191
Copiare su entrambi i lati della carta (copia fronte-retro).....	193
Copiare un documento d'identità	195
Copiare in modalità risparmio inchiostro	197
Opzioni per la copia	198
Fax.....	201
Inviare un fax.....	202
Inviare un fax dalla macchina Brother	203
Inviare un fax manualmente	205
Inviare un fax al termine di una chiamata.....	206
Inviare lo stesso fax a più di un destinatario (Trasmissione circolare)	207
Inviare un fax in tempo reale	210
Inviare un fax a un'ora prestabilita (fax differito).....	211
Modifica dell'impostazione di ricomposizione automatica fax	212

Annullare un fax in corso	213
Controllare e annullare un fax in sospeso	214
Opzioni fax	215
Ricevere un fax	217
Impostazioni relative alla modalità di ricezione	218
Impostare Riconoscimento fax	223
Anteprima fax	224
Ridurre le dimensioni della pagina di un fax sovradimensionato in entrata	228
Impostare Data/ora di ricezione del fax	229
Ricevere un fax al termine di una conversazione telefonica	230
Opzioni di ricezione in memoria	231
Recupero remoto dei fax	238
Operazioni vocali e numeri fax	244
Operazioni vocali	245
Memorizzare i numeri di fax	247
Impostare i gruppi per la trasmissione circolare	252
Servizi telefonici e dispositivi esterni	256
Identificativo	257
Impostare il tipo di linea telefonica	259
VoIP (Voice over Internet Protocol/Interferenze sulla linea telefonica)	261
Segreteria telefonica esterna (TAD)	262
Telefoni esterni e interni	267
Rapporti fax	272
Impostare lo stile del Rapporto di verifica della trasmissione	273
Impostare il periodo di intervallo del giornale fax	274
PC-FAX	275
PC-FAX per Windows	276
PC-FAX per Mac	299
PhotoCapture Center	302
Stampare foto direttamente da supporti	303
Supporti compatibili	304
Informazioni importanti sulla stampa di foto	305
Stampare foto da supporti su una macchina Brother	306
Copiare foto da un supporto multimediale al computer	315
Prima di copiare le foto	316
Copiare foto da un supporto multimediale attraverso una connessione locale	317
Stampare foto da ControlCenter4 (Windows)	318
Modificare le foto utilizzando ControlCenter4 (Windows)	320
Rete	322
Configurare i dettagli della rete utilizzando il pannello dei comandi	323
Funzionalità di rete di base supportate	324
Software e utilità per la gestione della rete	325
Informazioni sul software e sulle utilità per la gestione della rete	326
Altri metodi di configurazione della macchina Brother per una rete senza fili	328
Prima di configurare la macchina Brother per una rete senza fili	329
Configurare la macchina per una rete wireless utilizzando il metodo One Push di Wi-Fi Protected Setup™ (WPS)	330

Configurare l'apparecchio per una rete senza fili utilizzando il metodo PIN di Wi-Fi Protected Setup™ (WPS).....	331
Configurare la macchina per una rete wireless nel caso in cui il nome SSID non venga trasmesso.....	333
Configurare la macchina per una rete wireless aziendale.....	335
Utilizzare Wi-Fi Direct®.....	338
Funzionalità di rete avanzate.....	348
Stampare il rapporto di configurazione della rete.....	349
Configurare e utilizzare la ricerca tramite LDAP.....	350
Sincronizzare l'orario con un server SNTP utilizzando Gestione basata sul Web.....	353
Informazioni tecniche per gli utenti avanzati.....	356
Ripristino delle impostazioni di rete predefinite di fabbrica.....	357
Stampare il rapporto WLAN.....	358
Sicurezza.....	361
Funzioni di sicurezza della rete.....	362
Prima di utilizzare le funzioni di sicurezza di rete.....	363
Secure Function Lock 3.0.....	364
Utilizzare l'autenticazione Active Directory.....	371
Utilizzare l'autenticazione LDAP.....	375
Gestire in modo sicuro l'apparecchio di rete mediante SSL/TLS.....	379
Gestire in modo sicuro la macchina di rete utilizzando IPsec.....	403
Inviare un'e-mail in modo sicuro.....	418
Utilizzare l'autenticazione IEEE 802.1x per una rete cablata o wireless.....	422
Connessione Mobile/Web Connect.....	427
Brother Web Connect.....	428
Panoramica di Brother Web Connect.....	429
Servizi online utilizzati con Brother Web Connect.....	430
Condizioni per l'utilizzo di Brother Web Connect.....	432
Impostare Brother Web Connect.....	436
Scansione e caricamento di documenti mediante Brother Web Connect.....	445
Caricare un documento da un dispositivo di memoria esterno mediante Brother Web Connect.....	446
Scaricamento e stampa di documenti mediante Brother Web Connect.....	447
Scaricare e salvare un documento su un dispositivo di memoria esterno mediante Brother Web Connect.....	450
Inoltro fax su Cloud o e-mail.....	452
Google Cloud Print.....	455
Panoramica di Google Cloud Print.....	456
Prima dell'utilizzo di Google Cloud Print.....	457
Stampare da Google Chrome™ o Chrome OS™.....	461
Stampare da Google Drive™ per dispositivi mobili.....	462
Stampa dal servizio di posta sul Web Gmail™ per dispositivi mobili.....	463
AirPrint.....	464
Panoramica di AirPrint.....	465
Prima di utilizzare AirPrint (macOS).....	466
Stampare con AirPrint.....	467
Eseguire una scansione con AirPrint (macOS).....	470
Inviare un fax con AirPrint (macOS).....	471

Stampa da dispositivo mobile per Windows.....	472
Mopria® Print Service.....	473
Brother iPrint&Scan per dispositivi mobili	474
Near-Field Communication (NFC).....	475
ControlCenter	476
ControlCenter4 (Windows).....	477
Modificare la modalità operativa in ControlCenter4 (Windows)	478
Eseguire la scansione utilizzando la modalità Base di ControlCenter4 (Windows)	480
Eseguire la scansione utilizzando la modalità Avanzata di ControlCenter4 (Windows).....	481
Impostare la macchina Brother utilizzando ControlCenter4 (Windows).....	482
Creare una scheda personalizzata utilizzando la modalità Avanzata di ControlCenter4 (Windows).....	484
Brother iPrint&Scan per Windows e Mac	486
Panoramica di Brother iPrint&Scan.....	487
Risoluzione dei problemi.....	488
Messaggi di errore e manutenzione.....	489
Trasferire i fax o il rapporto giornale fax	498
Messaggi di errore durante l'uso della funzione Brother Web Connect	502
Documenti inceppati.....	504
Documento inceppato nella parte superiore dell'ADF	505
Documento inceppato all'interno dell'unità ADF	506
Rimuovere i frammenti di carta inceppati nell'ADF.....	507
Inceppamento della stampante o della carta	508
La carta è inceppata all'interno e sul lato anteriore dell'apparecchio (inceppamento A, interno/ lato anteriore)	509
La carta è inceppata sul lato anteriore dell'apparecchio (inceppamento B lato anteriore).....	514
La carta è inceppata sul lato posteriore dell'apparecchio (inceppamento C lato posteriore)	517
Se si hanno difficoltà con la macchina	520
Problemi di gestione della carta e stampa	521
Problemi con il telefono e il fax.....	528
Altri problemi	535
Problemi di rete	537
Problemi di Google Cloud Print	547
Problemi di AirPrint.....	548
Controllare le informazioni sull'apparecchio.....	549
Ripristino dell'apparecchio Brother	550
Panoramica sul ripristino delle funzioni	551
Manutenzione ordinaria.....	552
Sostituire le cartucce di inchiostro.....	553
Pulire la macchina Brother	556
Pulire lo scanner.....	557
Pulire la testina di stampa dall'apparecchio Brother.....	559
Pulire la testina di stampa dal computer (Windows)	560
Pulire la testina di stampa dal computer (Mac)	562
Pulire il display LCD dell'apparecchio	563
Pulire l'esterno della macchina.....	564
Pulire la piastra della stampante della macchina	566
Pulire i rulli di alimentazione	567





Pulire il tampone base	569
Pulire i rulli di presa	570
Controllare la macchina Brother	571
Controllare la qualità di stampa	572
Controllare l'allineamento di stampa della macchina Brother	574
Controllare il volume d'inchiostro (Indicatore pagina).....	575
Eeguire il monitoraggio dello stato dell'apparecchio dal computer (Windows).....	577
Eeguire il monitoraggio dello stato dell'apparecchio dal computer (Mac)	582
Regolare l'alimentazione carta per ridurre le linee verticali.....	584
Modificare le opzioni di impostazione di stampa in caso di problemi di stampa	585
Imballare e spedire la macchina Brother.....	586
Impostazioni della macchina	588
Modificare le impostazioni dell'apparecchio dal pannello dei comandi	589
In caso di interruzione della corrente elettrica (Memorizzazione)	590
Impostazioni generali	591
Salvare le impostazioni preferite come collegamento rapido	606
Stampa rapporti.....	612
Tabelle di funzionalità e impostazioni	615
Modificare le impostazioni dell'apparecchio dal computer	633
Modificare le impostazioni dell'apparecchio mediante Gestione basata sul Web	634
Modificare le impostazioni dell'apparecchio utilizzando l'impostazione remota	639
Appendice	651
Specifiche tecniche	652
Specifiche relative ai materiali di consumo	659
Immettere testo sull'apparecchio Brother.....	660
Informazioni relative alla carta riciclata	661
Numeri Brother	662

Prima di utilizzare l'apparecchio Brother

- [Definizioni delle note](#)
- [Marchi di fabbrica](#)
- [Nota importante](#)

Definizioni delle note

Nella presente Guida dell'utente vengono utilizzati i seguenti simboli e convenzioni:

 AVVERTENZA	AVVERTENZA indica una situazione potenzialmente pericolosa che, se non evitata, può causare la morte o lesioni gravi.
 ATTENZIONE	ATTENZIONE indica una situazione potenzialmente pericolosa che, se non evitata, può causare lesioni di entità lieve o moderata.
IMPORTANTE	IMPORTANTE indica una situazione potenzialmente pericolosa che, se non evitata, può causare danni alle cose o la perdita di funzionalità del prodotto.
NOTA	NOTA specifica l'ambiente operativo, le condizioni di installazione o speciali condizioni di utilizzo.
	Le icone dei suggerimenti segnalano suggerimenti utili e informazioni aggiuntive.
	Le icone di Pericolo elettrico mettono in guardia dal rischio di scosse elettriche.
Grassetto	Lo stile grassetto identifica i pulsanti sul pannello dei comandi della macchina o sullo schermo del computer.
<i>Corsivo</i>	Lo stile corsivo evidenzia un punto importante o rimanda a un argomento correlato.
Courier New	Il font Courier New identifica i messaggi visualizzati sul display LCD della macchina.



Informazioni correlate

- [Prima di utilizzare l'apparecchio Brother](#)

Marchi di fabbrica

Apple, AirPrint, App Store, Mac, Safari, iPad, iPhone, iPod touch e macOS sono marchi di Apple Inc., registrati negli Stati Uniti e in altri Paesi.

Nuance e PaperPort sono marchi commerciali o marchi registrati di Nuance Communications, Inc. o delle sue affiliate negli Stati Uniti e/o in altri Paesi.

Il logo SDHC è un marchio di SD-3C, LLC.

Wi-Fi[®], Wi-Fi Alliance[®] e Wi-Fi Direct[®] sono marchi registrati di Wi-Fi Alliance[®].

WPA[™], WPA2[™], Wi-Fi Protected Setup[™] e il logo Wi-Fi Protected Setup[™] sono marchi commerciali di Wi-Fi Alliance[®].

Android, Gmail, Google Cloud Print, Google Drive, Google Play, Google Chrome, Chrome OS e Google sono marchi di Google LLC. L'utilizzo di tali marchi è soggetto ai permessi di Google.

Mozilla e Firefox sono marchi registrati di Mozilla Foundation.

Il marchio con la parola Bluetooth[®] e i loghi sono marchi registrati di proprietà di Bluetooth SIG, Inc.; l'utilizzo di tali marchi da parte di Brother Industries, Ltd. e delle società correlate è soggetto a licenza. Altri marchi e nomi commerciali appartengono ai rispettivi proprietari.

Intel è un marchio commerciale di Intel Corporation negli Stati Uniti e/o in altri Paesi.

Evernote e il logo Evernote Elephant sono marchi di Evernote Corporation e sono utilizzati sotto licenza.

Mopria[®] e il logo Mopria[®] sono marchi registrati e marchi di servizio di Mopria Alliance, Inc. negli Stati Uniti e in altri Paesi. L'utilizzo non autorizzato è strettamente proibito.

WordPerfect è un marchio o un marchio registrato di Corel Corporation e/o delle sue filiali in Canada, negli Stati Uniti e/o in altri Paesi.

Ciascuna società il cui software è indicato nel presente manuale detiene un Contratto di licenza software specifico per i propri programmi proprietari.

Eventuali nomi commerciali e nomi di prodotto di altre aziende presenti sui prodotti Brother, sui documenti e su eventuali altri materiali ad essi correlati sono marchi commerciali o marchi registrati delle rispettive società.



Informazioni correlate

- [Prima di utilizzare l'apparecchio Brother](#)

Nota importante

- Non utilizzare il prodotto in un paese diverso da quello in cui è stato acquistato, perché potrebbe violare le norme relative alle telecomunicazioni wireless e all'alimentazione in vigore in tale paese.
- Windows 10 in questo documento rappresenta Windows 10 Home, Windows 10 Pro, Windows 10 Education e Windows 10 Enterprise.
- In questo documento, Windows Server 2008 fa riferimento a Windows Server 2008 e Windows Server 2008 R2.
- In questa Guida per l'utente, se non diversamente indicato, vengono utilizzati i messaggi LCD della MFC-J1300DW.
- In questa Guida per l'utente, se non diversamente indicato, vengono utilizzate le illustrazioni del MFC-J1300DW.
- Le schermate in questa Guida dell'utente sono solo a scopo illustrativo e potrebbero variare da quelle effettive.
- Eccetto laddove specificato, le schermate in questo manuale fanno riferimento a Windows 7 e macOS v10.12.x. Le schermate sul computer possono variare a seconda del sistema operativo in uso.
- Se i messaggi del display LCD, i nomi dei pulsanti del pannello dei comandi e altre indicazioni dovessero essere diversi in funzione del Paese, verranno fornite le indicazioni relative al Paese specifico.
- Il contenuto di questa guida e le specifiche di questo prodotto sono soggette a cambiamenti senza preavviso.
- Questa documentazione è valida sia per i modelli MFC sia per i modelli DCP. Leggere 'XXX-XXXX' come 'MFC/DCP-XXXX' (dove XXXX è il nome del modello).



Informazioni correlate

- [Prima di utilizzare l'apparecchio Brother](#)

Introduzione alla macchina Brother

- [Prima di utilizzare l'apparecchio](#)
- [Descrizione del pannello dei comandi](#)
- [Descrizione del touchscreen LCD](#)
- [Descrizione della schermata delle impostazioni](#)
- [Spostamento nel touchscreen](#)
- [Impostare la schermata predefinita della modalità di funzione](#)
- [Accedere alle utilità Brother \(Windows\)](#)
- [Posizione delle porte USB / Ethernet nella macchina Brother](#)

Prima di utilizzare l'apparecchio

Prima di eseguire un'operazione di stampa, controllare quanto segue:

- Assicurarsi di aver installato il software e i driver Brother.
- Per gli utenti che utilizzano connessioni con cavo di rete o USB: verificare che il cavo di interfaccia sia ben saldo.

Selezione del tipo di carta corretto

Per una stampa di qualità elevata, è importante selezionare il tipo corretto di carta. Assicurarsi di leggere le informazioni relative alla carta accettabile prima di comprare la carta e di determinare l'area stampabile in base alle impostazioni sul driver della stampante.

Esecuzione simultanea delle operazioni di stampa, scansione e trasmissione fax

L'apparecchio può eseguire la stampa dal computer mentre invia o riceve fax in memoria o mentre esegue la scansione di un documento nel computer. L'invio di fax non viene sospeso durante la stampa di documenti dal computer. Prima di effettuare una copia o ricevere un fax su carta, tuttavia, la macchina mette in pausa l'operazione di stampa dei documenti e la riprende appena termina la copia o la ricezione del fax.



I modelli DCP non supportano la funzione fax.

Firewall (Windows)

Se il computer è protetto da un firewall e non è possibile eseguire la stampa o la scansione su rete, né utilizzare PC-FAX, potrebbe essere necessario configurare le impostazioni del firewall. Se si utilizza Windows Firewall e sono stati installati i driver seguendo i passaggi nel programma di installazione, le impostazioni necessarie per il firewall sono già configurate. Se si utilizza un altro software firewall personale, consultare la Guida dell'utente del software oppure rivolgersi al produttore del software.



Informazioni correlate

- [Introduzione alla macchina Brother](#)

Descrizione del pannello dei comandi

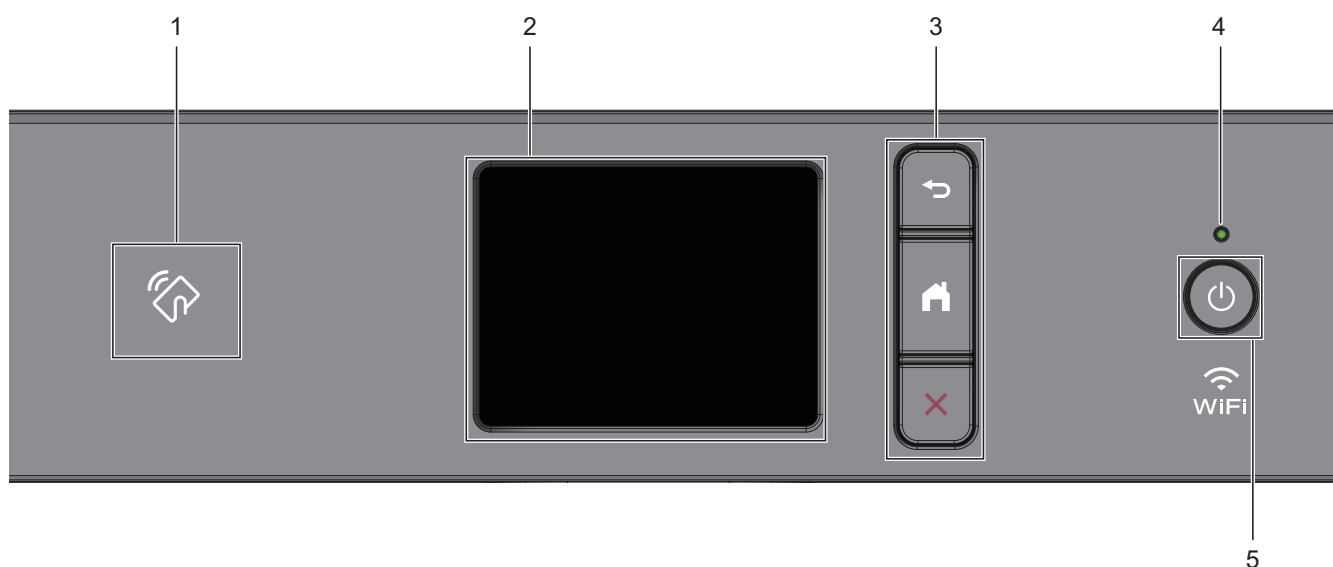

1. Simbolo NFC (Near Field Communication)

(MFC-J1300DW)

Se il dispositivo Android™ supporta la funzione NFC, è possibile stampare dal dispositivo o acquisire i documenti sul dispositivo ponendolo a contatto con il logo NFC situato sul pannello dei comandi.

2. Display a cristalli liquidi touchscreen (LCD)

È possibile accedere ai menu e alle opzioni premendoli sul Touchscreen.

3. Pulsanti menu

(Indietro)

Premere per tornare al menu precedente.

(Home)

Premere per tornare alla schermata Home.

(Annulla)

Premere per annullare un'operazione.

4. Indicatore di alimentazione LED

Il LED si accende a seconda dello stato di alimentazione della macchina.

Quando la macchina è in modalità Riposo, il LED lampeggia.

5. Accensione/Spegnimento

Premere  per accendere la macchina.

Tenere premuto  per spegnere la macchina. Sul touchscreen viene visualizzato il messaggio [Spegnimento], che rimane attivo per alcuni secondi prima di spegnersi. Se collegati, il telefono esterno o la segreteria telefonica TAD saranno sempre disponibili per l'uso. (per i modelli MFC).

Se l'apparecchio viene spento mediante , effettua comunque una pulizia periodica delle testine per mantenere la qualità della stampa. Tenere l'apparecchio sempre collegato a una sorgente di alimentazione, al fine di prolungare la durata delle testine, consentire una maggiore efficienza dell'inchiostro e mantenere una qualità di stampa ottimale.



Informazioni correlate

- [Introduzione alla macchina Brother](#)

Argomenti correlati:

- [Near-Field Communication \(NFC\)](#)

Descrizione del touchscreen LCD

>> MFC-J1300DW

>> DCP-J1100DW

MFC-J1300DW

Per alternare le schermate Home, premere ◀ ◯ ▶.

Dalle schermate Home è possibile accedere alle schermate di impostazione Wi-Fi®, scelte rapide, livelli d'inchiostro e impostazioni.

Schermata Home

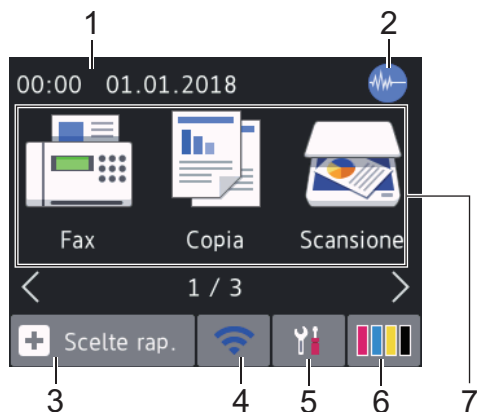

In questa schermata viene visualizzato lo stato della macchina quando questa è inattiva. Quando è visualizzata questa schermata, la macchina è pronta per il comando successivo.

1. Data e ora

Visualizza l'impostazione di data e ora sulla macchina.

2. Modalità Silenziosa

Questa icona viene visualizzata quando l'opzione [Mod. silenziosa] è impostata su [Sì].

La modalità Silenziosa consente di ridurre il rumore durante la stampa. Quando la modalità Silenziosa è attiva, la velocità di stampa viene ridotta.

3. [Scelte rap.]

Consente di creare scelte rapide per le operazioni utilizzate più spesso, come invio di fax, copia, scansione, servizi di Web Connect e App.







- Sono disponibili tre schermate di scelte rapide. È possibile programmare quattro scelte rapide per ogni schermata.



- Per visualizzare le altre schermate delle scelte rapide, premere ◀ ◯ ▶.

4. **Stato senza fili**

Le icone indicate nella tabella che segue mostrano lo stato della rete wireless.

	La macchina non è collegata al punto di accesso/router wireless. Premere questo pulsante per configurare le impostazioni wireless. Informazioni più dettagliate >> <i>Guida di installazione rapida</i>
	La rete wireless è collegata. Un indicatore a tre livelli in ognuna delle schermate Home mostra la potenza attuale del segnale senza fili.
	Non è possibile rilevare il punto di accesso o il router senza fili.
	L'impostazione senza fili non è attiva.



È possibile configurare le impostazioni senza fili premendo il pulsante di stato della connessione senza fili.

5. **[Imp.]**

Premere per accedere al menu [Imp.].

6. **[Inchiostro]**

Consente di visualizzare la quantità approssimativa d'inchiostro disponibile. Premere per accedere al menu [Inchiostro].

Quando una cartuccia d'inchiostro sta per esaurirsi o presenta un problema, viene visualizzata l'icona di errore sul colore dell'inchiostro corrispondente.

7. **Modalità:**

Premere per passare da una modalità all'altra.

[Fax] / [Copia] / [Scansione] / [Foto] / [Web] / [App] / [Scaricare software]

8. **Icona delle informazioni**

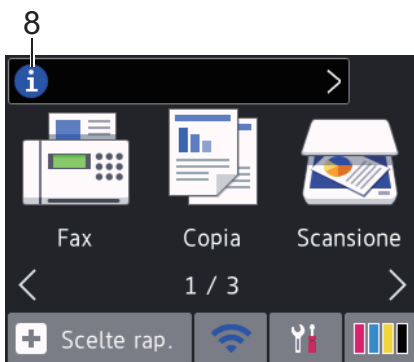





Nuove informazioni da Brother viene visualizzato nella barra delle informazioni quando le impostazioni di notifica, come [Messaggio da Brother] e [Ver. auto firmware], sono impostate su [Sì].

(È necessaria una connessione Internet e potrebbero essere applicabili le tariffe previste per i dati.)

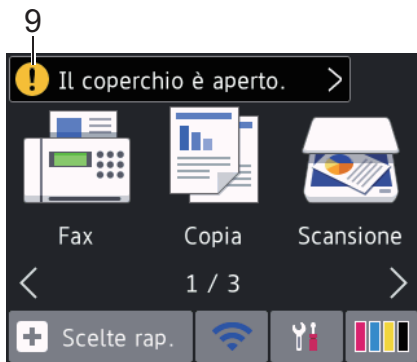
Premere  per visualizzare i dettagli.

9. Icona di avvertenza



L'icona di avvertenza  appare quando si verifica un errore o un messaggio di manutenzione; premere  per visualizzare i dettagli, quindi premere  per tornare alla schermata Home.

DCP-J1100DW

Per alternare le schermate Home, premere ◀ o ▶.

Dalle schermate Home è possibile accedere alle schermate di impostazione Wi-Fi®, scelte rapide, livelli d'inchiostro e impostazione.

Schermata Home

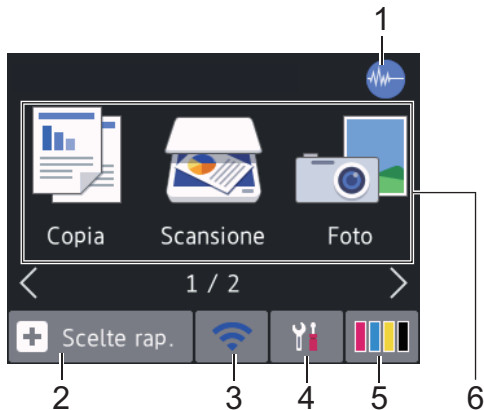

In questa schermata viene visualizzato lo stato della macchina quando questa è inattiva. Quando è visualizzata questa schermata, la macchina è pronta per il comando successivo.

1. Modalità Silenziosa

Questa icona viene visualizzata quando l'opzione [Mod. silenziosa] è impostata su [Sì].

La modalità Silenziosa consente di ridurre il rumore durante la stampa. Quando la modalità Silenziosa è attiva, la velocità di stampa viene ridotta.

2. [Scelte rap.]

Consente di creare scelte rapide per le operazioni utilizzate più spesso, come copia, scansione, servizi di Web Connect e App.







- Sono disponibili tre schermate di scelte rapide. È possibile programmare quattro scelte rapide per ogni schermata.



- Per visualizzare le altre schermate delle scelte rapide, premere ◀ o ▶.

3. **Stato senza fili**

Le icone indicate nella tabella che segue mostrano lo stato della rete wireless.

	La macchina non è collegata al punto di accesso/router wireless. Premere questo pulsante per configurare le impostazioni wireless. Informazioni più dettagliate >> <i>Guida di installazione rapida</i>
	La rete wireless è collegata. Un indicatore a tre livelli in ognuna delle schermate Home mostra la potenza attuale del segnale senza fili.
	Non è possibile rilevare il punto di accesso o il router senza fili.
	L'impostazione senza fili non è attiva.



È possibile configurare le impostazioni senza fili premendo il pulsante di stato della connessione senza fili.

4. **[Imp.]**

Premere per accedere al menu [Imp.].

5. **[Inchiostro]**

Consente di visualizzare la quantità approssimativa d'inchiostro disponibile. Premere per accedere al menu [Inchiostro].

Quando una cartuccia d'inchiostro sta per esaurirsi o presenta un problema, viene visualizzata l'icona di errore sul colore dell'inchiostro corrispondente.

6. **Modalità:**

Premere per passare da una modalità all'altra.

[Copia] / [Scansione] / [Foto] / [Web] / [App] / [Scaricare software]

7. Icona delle informazioni

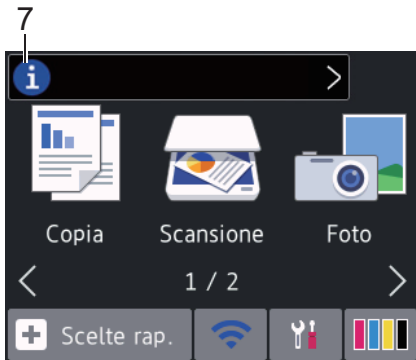

Nuove informazioni da Brother viene visualizzato nella barra delle informazioni quando le impostazioni di notifica, come [Messaggio da Brother] e [Ver. auto firmware], sono impostate su [Sì].

(È necessaria una connessione Internet e potrebbero essere applicabili le tariffe previste per i dati.)

Premere per visualizzare i dettagli.

8. Icona di avvertenza

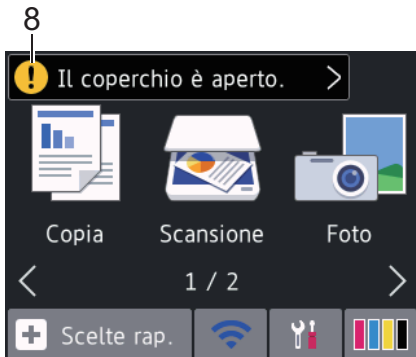

L'icona di avvertenza appare quando si verifica un errore o un messaggio di manutenzione; premere

per visualizzare i dettagli, quindi premere per tornare alla schermata Home.

Informazioni correlate

- [Introduzione alla macchina Brother](#)

Argomenti correlati:

- [Ridurre il rumore durante la stampa](#)
- [Controllare il volume d'inchiostro \(Indicatore pagina\)](#)
- [Descrizione della schermata delle impostazioni](#)
- [Messaggi di errore e manutenzione](#)

Descrizione della schermata delle impostazioni

>> MFC-J1300DW

>> DCP-J1100DW

MFC-J1300DW

Quando si preme  [Imp.], sul touchscreen viene visualizzato lo stato della macchina.

Utilizzare il menu delle impostazioni per accedere a tutte le impostazioni dell'apparecchio Brother.



1. [Manutenz]

Premere per accedere ai seguenti menu:

- [Migliora qualità di stampa]
- [Pulizia testina di stampa]
- [Quantità ink]
- [Modello cartuccia inchiostro]
- [Opzioni impostazioni di stampa]

2. [Mod. silenziosa]

Visualizza le impostazioni relative alla modalità Silenziosa.

Premere per accedere al menu [Mod. silenziosa].

Quando questo menu è impostato su [Si], nella schermata Home viene visualizzato il simbolo .

3. [Anteprima fax]

Visualizza l'impostazione relativa all'anteprima fax.

Premere per accedere al menu [Anteprima fax].

4. Modalità di ricezione

Visualizza la modalità di ricezione corrente.

5. [Data e ora]

Visualizza la data e l'ora.

Premere per accedere al menu [Data e ora].

6. [Wi-Fi]

Premere per configurare una connessione di rete senza fili.

Se si utilizza una connessione senza fili, un indicatore a tre livelli  indica nella schermata la potenza corrente del segnale.

7. [Impostazione Vassoio]

Premere per accedere al menu [Impostazione Vassoio].

Utilizzare le opzioni presenti nel menu di impostazione del vassoio per modificare il tipo e il formato della carta.

8. [Tutte le imp.]

Premere il pulsante per accedere al menu relativo a tutte le impostazioni dell'apparecchio.

DCP-J1100DW

Quando si preme  [Imp.], sul touchscreen viene visualizzato lo stato della macchina.

Utilizzare il menu delle impostazioni per accedere a tutte le impostazioni dell'apparecchio Brother.



1. [Manutenz]

Premere per accedere ai seguenti menu:

- [Migliora qualità di stampa]
- [Pulizia testina di stampa]
- [Quantità ink]
- [Modello cartuccia inchiostro]
- [Opzioni impostazioni di stampa]

2. [Tipo carta]

Premere per accedere al menu [Tipo carta].

Utilizzare questa opzione per modificare il tipo di carta.

3. [Mod. silenziosa]

Visualizza le impostazioni relative alla modalità Silenziosa.

Premere per accedere al menu [Mod. silenziosa].

Quando questo menu è impostato su [Si], nella schermata Home viene visualizzato il simbolo .

4. [Data e ora]

Visualizza la data e l'ora.

Premere per accedere al menu [Data e ora].

5. [Wi-Fi]

Premere per configurare una connessione di rete senza fili.

Se si utilizza una connessione senza fili, un indicatore a tre livelli  indica nella schermata la potenza corrente del segnale.

6. [Formato carta]

Premere per accedere al menu [Formato carta].

Utilizzare questa opzione per modificare il formato carta.

7. [Tutte le imp.]

Premere il pulsante per accedere al menu relativo a tutte le impostazioni dell'apparecchio.

Informazioni correlate

- [Introduzione alla macchina Brother](#)

Argomenti correlati:

- Descrizione del touchscreen LCD
 - Controllare il volume d'inchiostro (Indicatore pagina)
-

Spostamento nel touchscreen

Premere sull'LCD per attivarlo. Per visualizzare e accedere a tutte le opzioni, premere ◀▶ o ▲▼ sull'LCD per scorrere l'elenco.

NOTA

- Questo prodotto utilizza il font di ARPHIC TECHNOLOGY CO., LTD.





Informazioni correlate

- [Introduzione alla macchina Brother](#)
-

Impostare la schermata predefinita della modalità di funzione

È possibile modificare la schermata predefinita della modalità di scansione.

1. Premere  [Imp.] > [Tutte le imp.] > [Setup generale] > [Imp. schermata] > [Schermata Scansione].
2. Premere ▲ o ▼ per visualizzare le opzioni di scansione, quindi selezionare l'opzione desiderata nella schermata predefinita.
3. Premere .



Informazioni correlate

- [Introduzione alla macchina Brother](#)

Accedere alle utilità Brother (Windows)

Brother Utilities è un programma per l'avvio delle applicazioni, che consente di accedere comodamente a tutte le applicazioni Brother installate sul computer.

1. Effettuare una delle operazioni seguenti:

- Windows 7

Fare clic su  (**Fare clic per iniziare**) > **Tutti i programmi** > **Brother** > **Brother Utilities**.

- Windows 8

Sfiorare o fare clic su  (**Brother Utilities**) nella schermata **Fare clic per iniziare** o sul desktop.

- Windows 8.1

Passare il mouse sull'angolo in basso a sinistra della schermata **Fare clic per iniziare** e fare clic su  (se si utilizza un dispositivo touchscreen, strisciare dalla parte inferiore della schermata **Fare clic per iniziare** per accedere alla schermata **Applicazioni**).

Quando viene visualizzata la schermata **Applicazioni**, sfiorare o fare clic su  (**Brother Utilities**).

- Windows 10

Fare clic su  > **Brother** > **Brother Utilities**.

2. Selezionare l'apparecchio in uso.

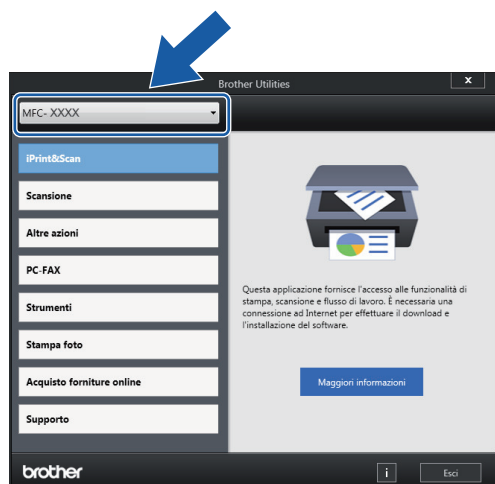

3. Selezionare l'operazione da utilizzare.

Informazioni correlate

- [Introduzione alla macchina Brother](#)
 - [Disinstallare il software e i driver Brother \(Windows\)](#)

Disinstallare il software e i driver Brother (Windows)

1. Effettuare una delle operazioni seguenti:

- Windows 7

Fare clic su  (**Fare clic per iniziare**) > **Tutti i programmi** > **Brother** > **Brother Utilities**.

- Windows 8

Sfiorare o fare clic su  (**Brother Utilities**) nella schermata **Fare clic per iniziare** o sul desktop.

- Windows 8,1

Passare il mouse sull'angolo in basso a sinistra della schermata **Fare clic per iniziare** e fare clic su  (se si utilizza un dispositivo touchscreen, strisciare dalla parte inferiore della schermata **Fare clic per iniziare** per accedere alla schermata **Applicazioni**).

Quando viene visualizzata la schermata **Applicazioni**, sfiorare o fare clic su  (**Brother Utilities**).

- Windows 10

Fare clic su  > **Brother** > **Brother Utilities**.

2. Fare clic sull'elenco a discesa, quindi selezionare il nome del modello (se non è già selezionato). Fare clic su **Strumenti** nella barra di spostamento di sinistra, quindi su **Disinstallare**.

Seguire le istruzioni nella finestra di dialogo per disinstallare il software e i driver.



Informazioni correlate

- [Accedere alle utilità Brother \(Windows\)](#)

Posizione delle porte USB / Ethernet nella macchina Brother

Le porte USB e Ethernet sono situate all'interno della macchina.

- Per collegare il cavo USB o Ethernet, seguire le istruzioni riportate nella procedura di installazione.
- Per installare i **Driver Completo & Pacchetto Software** necessari per il funzionamento della macchina, inserire il disco di installazione Brother nel computer o andare alla pagina **Download** relativa al modello in uso nel Brother Solutions Center all'indirizzo support.brother.com.

1. Posizionare entrambe le mani sotto le linguette di plastica poste ai lati della macchina per sollevare il coperchio dello scanner (1) in posizione di apertura.

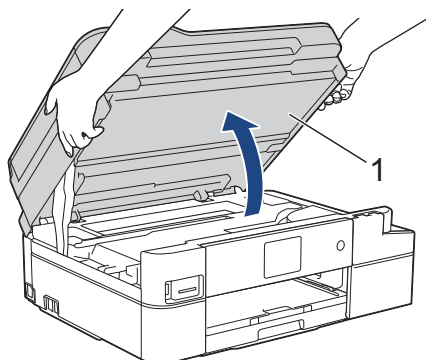

2. Individuare la porta corretta (in base al cavo utilizzato) all'interno della macchina nel modo indicato.

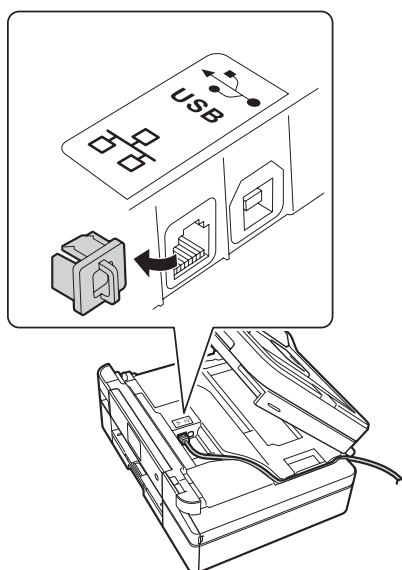

Prestando la dovuta attenzione, far passare il cavo attraverso l'apposita canalina fino all'uscita sul retro della macchina.

3. Chiudere con delicatezza il coperchio dello scanner usando entrambe le mani.

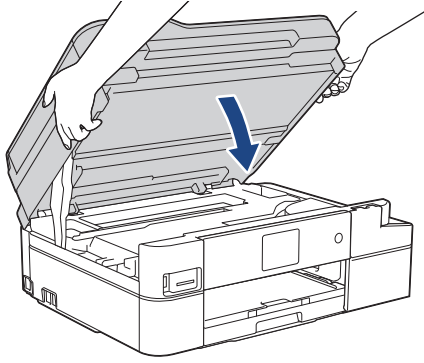

Informazioni correlate

- [Introduzione alla macchina Brother](#)
-

Gestione della carta

- [Caricamento carta](#)
- [Caricamento documenti](#)

Caricamento carta

- Caricare la carta nel vassoio carta
- Caricare carta nella fessura alimentazione manuale
- Area non stampabile
- Impostazioni carta
- Carta e altro supporto di stampa accettati
- Messaggi di errore e manutenzione
- Problemi di gestione della carta e stampa

Caricare la carta nel vassoio carta

- [Caricare un foglio pretagliato o Foto 2L nel vassoio carta](#)
- [Caricare la carta fotografica nel vassoio](#)
- [Caricare le buste nel vassoio carta](#)

Caricare un foglio pretagliato o Foto 2L nel vassoio carta

- Se l'opzione [Controlla carta] è impostata su [Sì] e si estrae il vassoio carta dalla macchina, sul display LCD viene visualizzato un messaggio in cui viene richiesto se si desidera modificare il tipo di carta e il formato carta.
- Caricare nel vassoio carta un solo formato e tipo di carta per volta.
- Quando nel vassoio viene caricata carta di formato diverso, è necessario modificare l'impostazione relativa al formato carta nella macchina o sul computer.

1. Se il supporto ribaltabile carta (1) è aperto, chiuderlo, quindi richiudere il supporto carta (2).

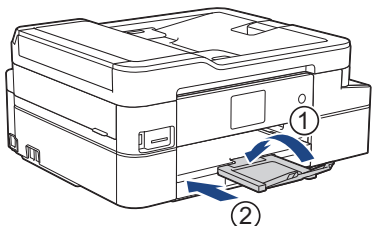

2. Estrarre completamente il vassoio carta dall'apparecchio.

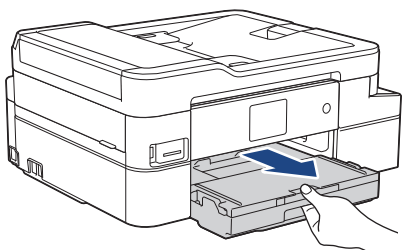

3. Aprire il coperchio del vassoio uscita carta (1).

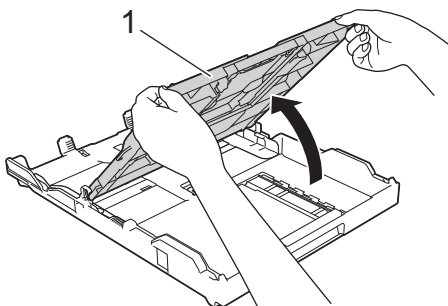

4. Con delicatezza, premere e fare scorrere le guide larghezza carta (1) e poi la guida lunghezza carta (2) per adattarle al formato carta.

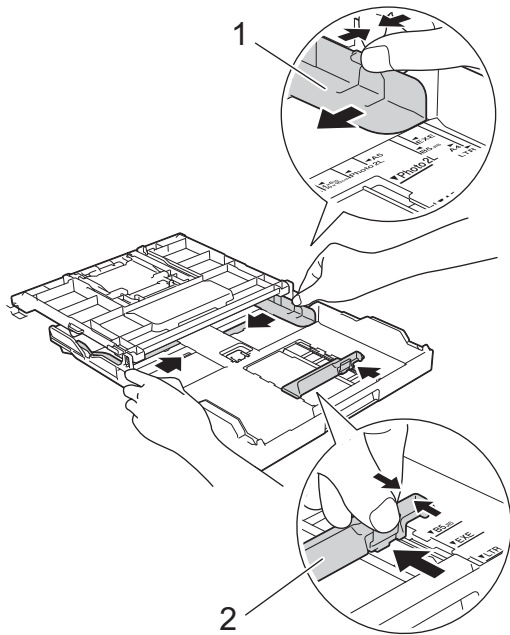

5. Smazzare la risma di carta per evitare inceppamenti e problemi di alimentazione della carta.

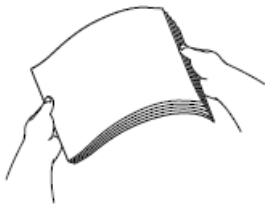

Verificare sempre che la carta non sia arricciata o spiegazzata.

6. Con delicatezza, caricare la carta nel vassoio con la superficie di stampa **rivolta verso il basso**.

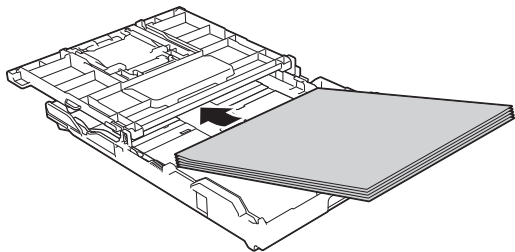

Assicurarsi che la carta sia piana nel vassoio e che la guida lunghezza carta (1) tocchi i bordi della carta.

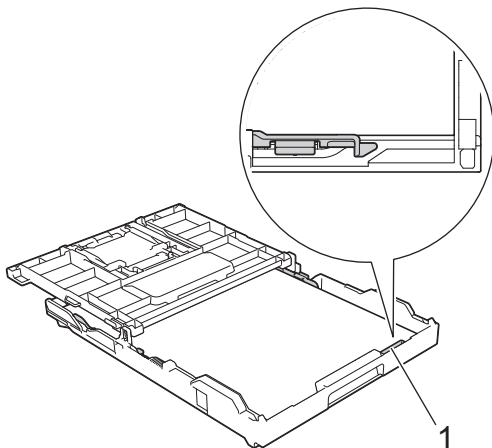

IMPORTANTE

- Prestare attenzione a non spingere troppo oltre la carta; potrebbe sollevarsi sul retro del vassoio e causare problemi di alimentazione.
- Il caricamento di una quantità di fogli Foto 2L (13 x 18 cm) superiore a 20 può causare inceppamenti.



Per aggiungere carta prima che il vassoio sia vuoto, rimuovere la carta dal vassoio e unirla a quella da aggiungere. Smazzare sempre la risma di carta per evitare che l'apparecchio prelevi più pagine.

7. Con delicatezza, regolare le guide larghezza carta (1) per adattarle alla carta.

Assicurarsi che le guide larghezza carta tocchino i bordi della carta.

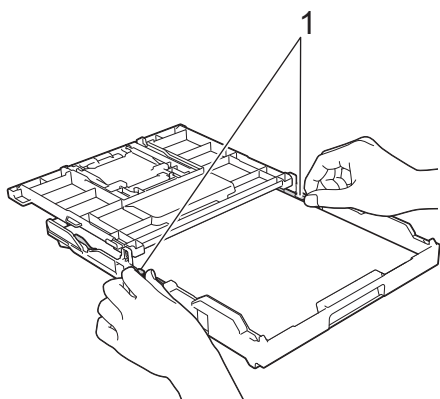

8. Chiudere il coperchio del vassoio uscita carta.

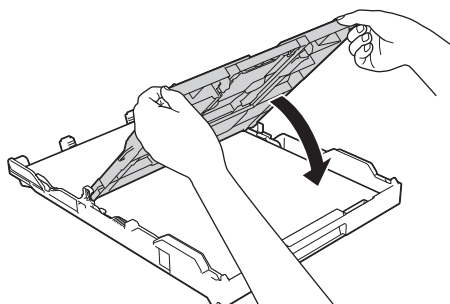

9. Con delicatezza, inserire completamente il vassoio carta nell'apparecchio.

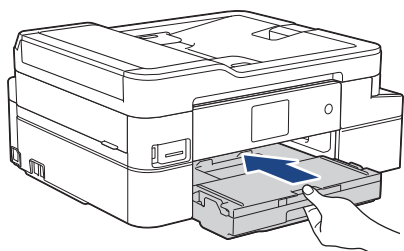

10. Estrarre il supporto carta (1) fino a bloccarlo in posizione, quindi aprire il supporto ribaltabile carta (2).

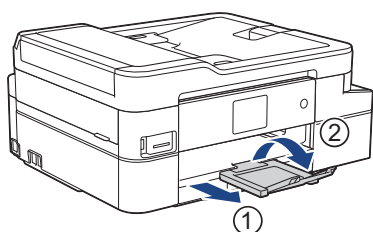

Informazioni correlate

- [Caricare la carta nel vassoio carta](#)

Argomenti correlati:

- Modificare la funzione di controllo formato carta
 - Scegliere il supporto di stampa corretto
 - Cambiare il formato carta e il tipo di carta
-

Caricare la carta fotografica nel vassoio

- Se l'opzione [Controlla carta] è impostata su [Sì] e si estrae il vassoio carta dalla macchina, sul display LCD viene visualizzato un messaggio in cui viene richiesto se si desidera modificare il tipo di carta e il formato carta.
- Caricare nel vassoio carta un solo formato e tipo di carta per volta.
- Quando nel vassoio viene caricata carta di formato diverso, è necessario modificare l'impostazione relativa al formato carta nella macchina o sul computer.

1. Se il supporto ribaltabile carta (1) è aperto, chiuderlo, quindi richiudere il supporto carta (2).

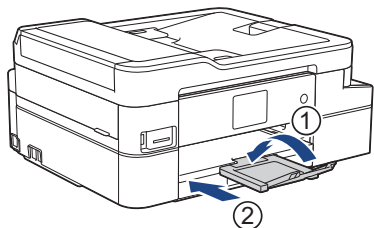

2. Estrarre completamente il vassoio carta dall'apparecchio.

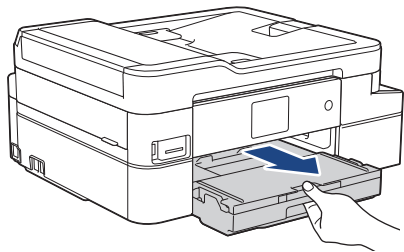

3. Aprire il coperchio del vassoio uscita carta (1).

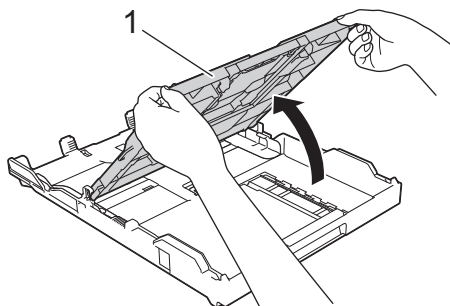

4. Con delicatezza, premere e fare scorrere le guide larghezza carta (1) per adattarle al formato carta, quindi sollevare la linguetta di blocco (2).

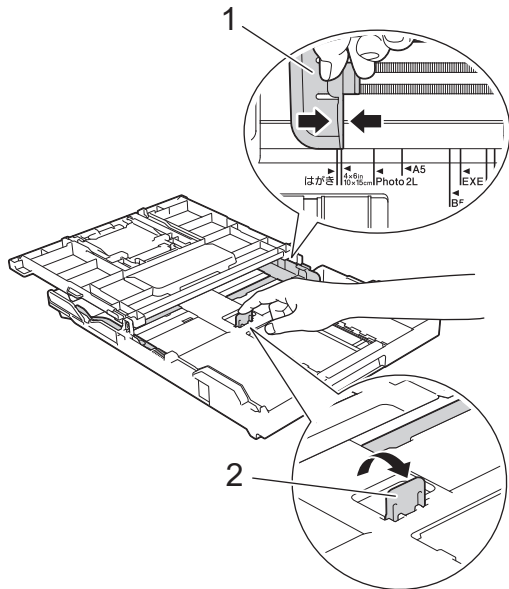

5. Chiudere il coperchio del vassoio uscita carta.

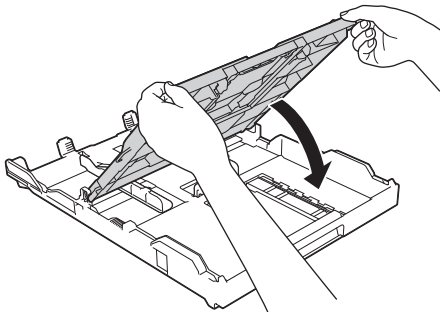

6. Caricare fino a 20 fogli di carta fotografica con la superficie di stampa **rivolta verso il basso**.
Il caricamento di una quantità di fogli di carta fotografica superiore a 20 può causare inceppamenti.

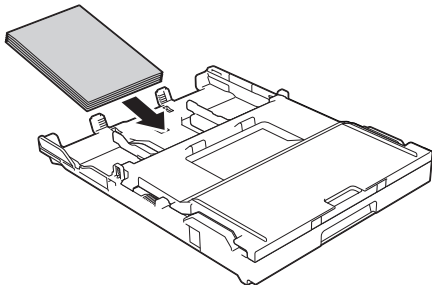

7. Con delicatezza, regolare le guide larghezza carta (1) per adattarle alla carta.
Accertarsi che le guide larghezza carta tocchino i bordi della carta e che la carta sia piana nel vassoio.

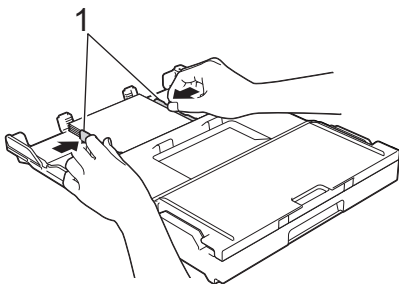

8. Con delicatezza, inserire completamente il vassoio carta nell'apparecchio.

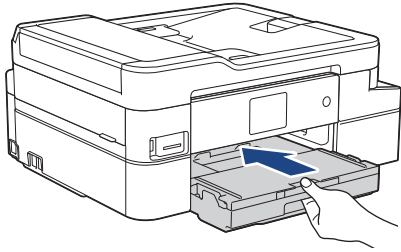

9. Estrarre il supporto carta (1) fino a bloccarlo in posizione, quindi aprire il supporto ribaltabile carta (2).

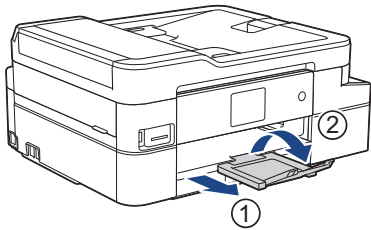

✓ Informazioni correlate

- [Caricare la carta nel vassoio carta](#)

Argomenti correlati:

- [Modificare la funzione di controllo formato carta](#)
 - [Scegliere il supporto di stampa corretto](#)
 - [Cambiare il formato carta e il tipo di carta](#)
-

Caricare le buste nel vassoio carta

- Se l'opzione [Controlla carta] è impostata su [Sì] e si estrae il vassoio carta dalla macchina, sul display LCD viene visualizzato un messaggio in cui viene richiesto se si desidera modificare il tipo di carta e il formato carta.
- È possibile caricare buste di varie dimensioni. ►► *Informazioni correlate: Tipo di carta e formato carta per ogni operazione*
- Quando nel vassoio viene caricata carta di formato diverso, è necessario modificare l'impostazione relativa al formato carta nella macchina o sul computer.
- Prima di caricare le buste nel vassoio, premere gli angoli e i lati delle buste per appiattirli il più possibile.

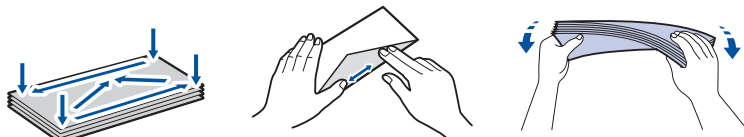

1. Se il supporto ribaltabile carta (1) è aperto, chiuderlo, quindi richiudere il supporto carta (2).

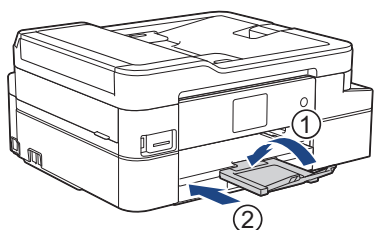

2. Estrarre completamente il vassoio carta dall'apparecchio.

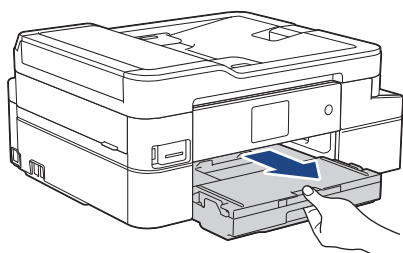

3. Aprire il coperchio del vassoio uscita carta (1).

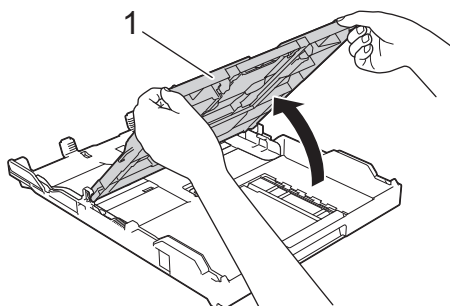

4. Caricare fino a 10 buste nel vassoio carta, con la superficie di stampa **rivolta verso il basso**. Il caricamento di una quantità di buste superiore a 10 può causare inceppamenti.

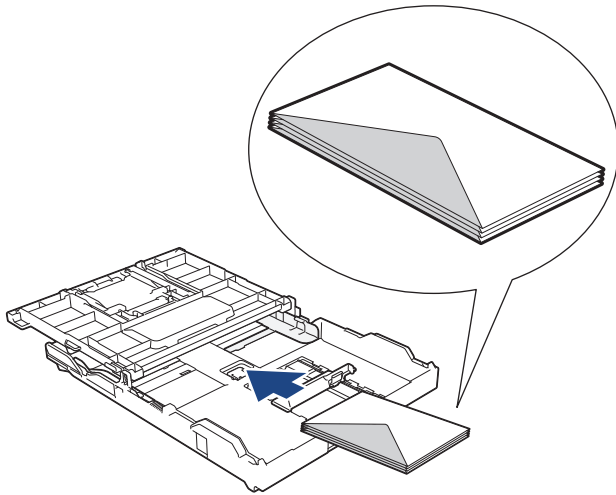

5. Con delicatezza, premere e fare scorrere le guide larghezza carta (1) e la guida lunghezza carta (2) per adattarle al formato delle buste.

Assicurarsi che le buste siano piatte nel vassoio.

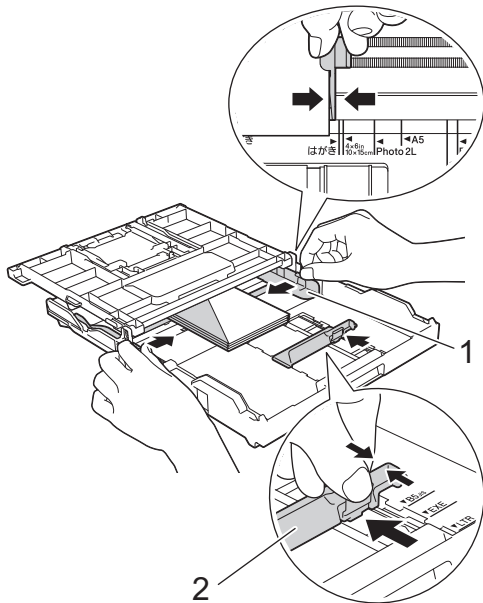

IMPORTANTE

Caricare nel vassoio carta una busta alla volta se durante l'operazione ne vengono alimentate due contemporaneamente.

6. Chiudere il coperchio del vassoio uscita carta.

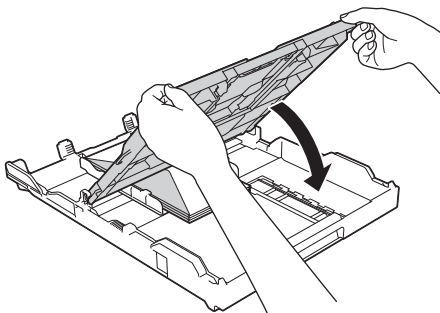

7. Con delicatezza, inserire completamente il vassoio carta nell'apparecchio.

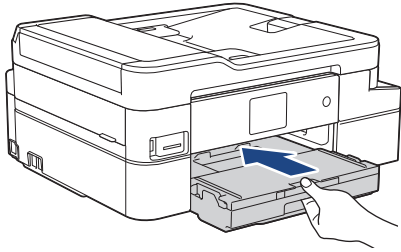

8. Estrarre il supporto carta (1) fino a bloccarlo in posizione, quindi aprire il supporto ribaltabile carta (2).

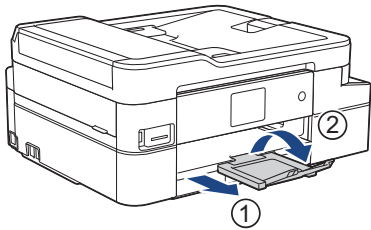

Informazioni correlate

- [Caricare la carta nel vassoio carta](#)

Argomenti correlati:

- [Modificare la funzione di controllo formato carta](#)
 - [Scegliere il supporto di stampa corretto](#)
 - [Cambiare il formato carta e il tipo di carta](#)
 - [Tipo di carta e formato carta per ogni operazione](#)
-

Caricare carta nella fessura alimentazione manuale

Caricare i supporti di stampa speciali in questa fessura, **un foglio di carta alla volta**.



Quando si inserisce la carta nella fessura di alimentazione manuale, l'apparecchio attiva automaticamente la modalità di alimentazione manuale.

1. Aprire il coperchio della fessura di alimentazione manuale.

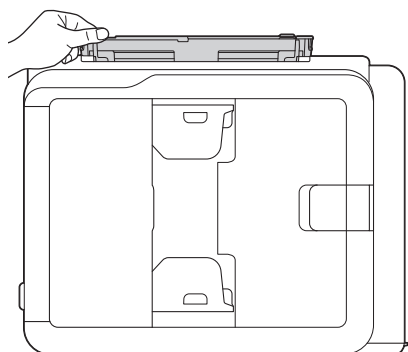
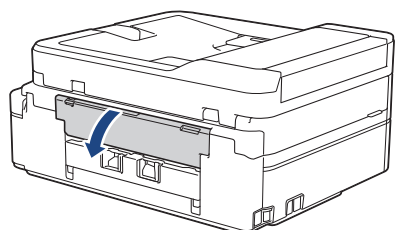

2. Sollevare il supporto carta.

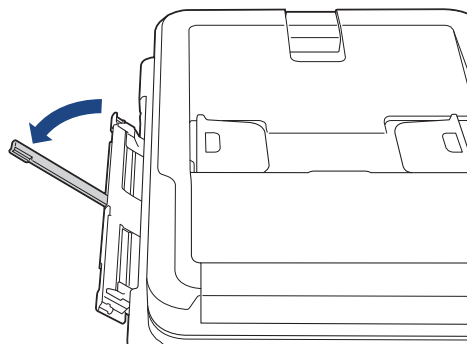

3. Fare scorrere le guide laterali della fessura di alimentazione manuale in modo da adattare alla larghezza della carta utilizzata.

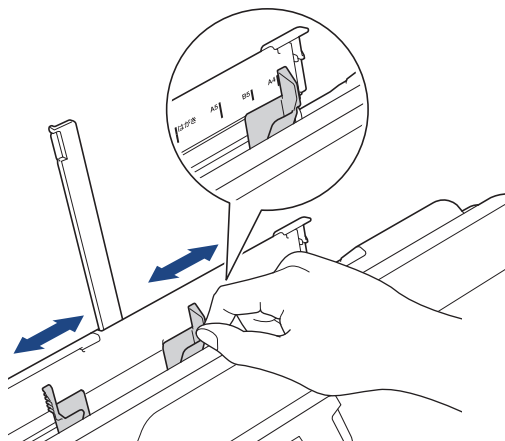

-
4. Caricare **un solo foglio di carta** nella fessura di alimentazione manuale, con la superficie di stampa **rivolta verso l'alto**.

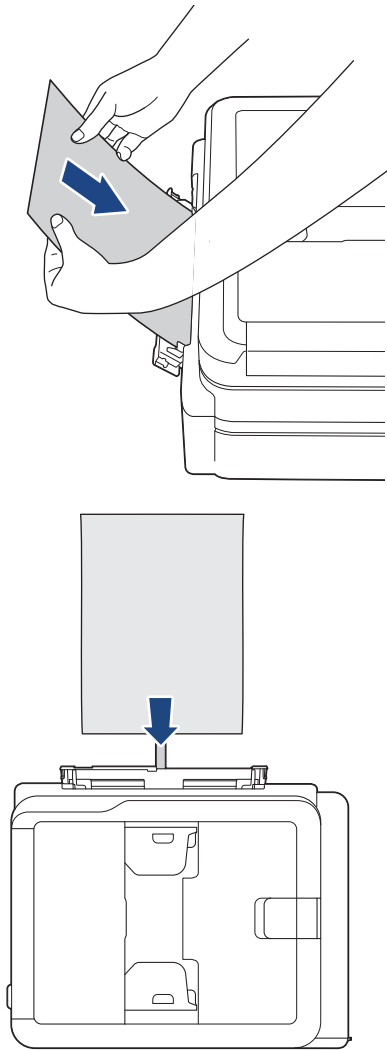

Quando si utilizzano le buste, caricarle con il lato di stampa rivolto verso **l'alto** e il lembo rivolto a sinistra, come mostrato in figura.

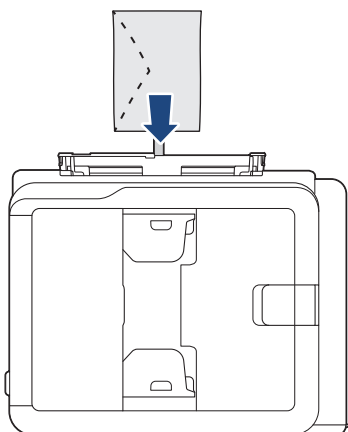

IMPORTANTE

- **NON** caricare nella fessura di alimentazione manuale più di **un foglio di carta** alla volta. In caso contrario, la carta si potrebbe inceppare. Quando si stampano più pagine, non inserire il foglio successivo finché sul display LCD non viene visualizzato un messaggio in cui viene richiesto di inserire un altro foglio.

- NON caricare carta nella fessura di alimentazione manuale quando si stampa dal vassoio carta. In caso contrario, la carta si potrebbe inceppare.

5. Con entrambe le mani, spingere **un foglio di carta** nella fessura di alimentazione manuale finché il bordo anteriore non tocca i rulli di alimentazione. Lasciare andare la carta nel momento in cui si avverte che la macchina preleva il foglio. Sul display LCD viene visualizzato il messaggio [Fessura alim. manuale pronta]. Leggere le istruzioni visualizzate sul display LCD, quindi premere [OK].

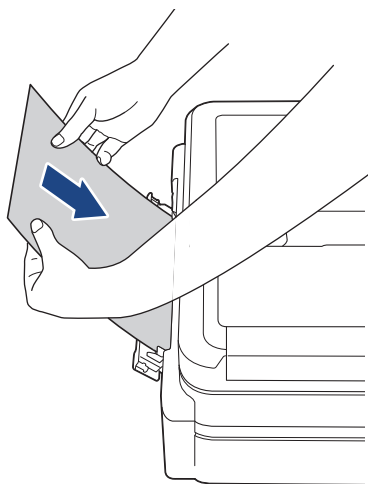

Quando si carica una busta o un foglio di carta spessa, spingere la busta nella fessura di alimentazione manuale finché non si avverte che la busta è stata prelevata dai rulli di alimentazione.

6. Estrarre il supporto carta (1) fino a bloccarlo in posizione, quindi aprire il supporto ribaltabile carta (2).

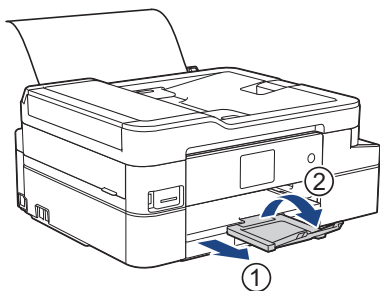

- Se per la stampa del documento non è sufficiente un solo foglio, l'apparecchio richiede di caricare un altro foglio di carta. Inserire un altro foglio di carta nella fessura di alimentazione manuale, quindi premere [OK] sul pannello dei comandi della macchina.
- Assicurarsi che la stampa sia stata completata prima di chiudere il coperchio della fessura di alimentazione manuale.
- Quando viene inserita della carta nella fessura di alimentazione manuale, l'apparecchio stampa sempre dalla fessura di alimentazione manuale.
- Durante la stampa di una pagina di prova, un fax o un rapporto, l'apparecchio espelle la carta caricata nella fessura di alimentazione manuale.
- Nel corso del processo di pulizia dell'apparecchio, la carta caricata nella fessura di alimentazione manuale viene espulsa. Attendere che l'apparecchio completi l'operazione di pulizia, quindi caricare la carta nella fessura di alimentazione manuale.



Informazioni correlate

- [Caricamento carta](#)

Argomenti correlati:

- [Scegliere il supporto di stampa corretto](#)
- [Messaggi di errore e manutenzione](#)

Area non stampabile

L'area non stampabile dipende dalle impostazioni definite nell'applicazione utilizzata. I valori riportati di seguito indicano le aree non stampabili su fogli pretagliati e buste. L'apparecchio è in grado di stampare nelle aree ombreggiate dei fogli pretagliati solo se la funzione di stampa Senza bordi è disponibile e attiva.

Foglio pretagliato

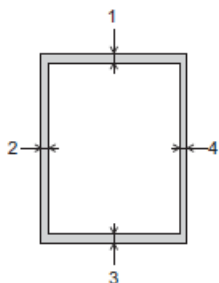

Buste

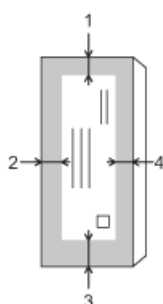

	In alto (1)	A sinistra (2)	In basso (3)	A destra (4)
Foglio pretagliato	3 mm	3 mm	3 mm	3 mm
Buste	12 mm	3 mm	12 mm	3 mm



La funzione di stampa Senza bordi non è disponibile per le buste e per la stampa fronte-retro.

✓ Informazioni correlate

- [Caricamento carta](#)

Argomenti correlati:



- [Problemi di gestione della carta e stampa](#)

Impostazioni carta

- Cambiare il formato carta e il tipo di carta
- Modificare la funzione di controllo formato carta
- Ridurre le dimensioni della pagina di un fax sovradimensionato in entrata

Cambiare il formato carta e il tipo di carta

Impostare il formato e il tipo di carta corretti rispetto al vassoio carta.

- Per ottenere la migliore qualità di stampa, impostare l'apparecchio in base al tipo di carta utilizzato.
 - Quando si cambia il formato della carta caricata nel vassoio, è necessario modificare allo stesso tempo l'impostazione relativa al formato carta sul display LCD.
1. Premere  [Imp.] > [Tutte le imp.] > [Setup generale].
 2. Premere [Tipo carta].
 3. Premere ▲ o ▼ per visualizzare le opzioni relative al tipo di carta, quindi selezionare l'opzione desiderata.
 4. Premere [Formato carta].
 5. Premere ▲ o ▼ per visualizzare le opzioni relative al formato carta, quindi selezionare l'opzione desiderata.
 6. Premere .



I fogli vengono espulsi nel relativo vassoio posto sul lato anteriore dell'apparecchio, con la superficie stampata rivolta verso l'alto. Quando si utilizza carta lucida, rimuovere subito ogni foglio per evitare sbavature d'inchiostro o inceppamenti.



Informazioni correlate

- [Impostazioni carta](#)



Argomenti correlati:

- [Caricare un foglio pretagliato o Foto 2L nel vassoio carta](#)
- [Caricare la carta fotografica nel vassoio](#)
- [Caricare le buste nel vassoio carta](#)
- [Carta e altro supporto di stampa accettati](#)
- [Messaggi di errore e manutenzione](#)
- [Problemi di gestione della carta e stampa](#)

Modificare la funzione di controllo formato carta

Se questa funzione è impostata su [Sì] e si estrae il vassoio carta dalla macchina, sul display LCD viene visualizzato un messaggio in cui viene richiesto se si desidera modificare le impostazioni relative al tipo di carta e al formato carta.

L'impostazione predefinita corrisponde a [Sì].

1. Premere  [Imp.] > [Tutte le imp.] > [Setup generale].
2. Premere ▲ o ▼ per visualizzare l'opzione [Controlla carta], quindi selezionarla.
3. Premere [Sì] o [No].
4. Premere .



Informazioni correlate

- [Impostazioni carta](#)

Argomenti correlati:

- [Caricare un foglio pretagliato o Foto 2L nel vassoio carta](#)
- [Caricare la carta fotografica nel vassoio](#)
- [Caricare le buste nel vassoio carta](#)
- [Messaggi di errore e manutenzione](#)

Carta e altro supporto di stampa accettati

La qualità di stampa può dipendere dal tipo di carta in uso sulla macchina.

Per ottenere la qualità di stampa ottimale per le impostazioni selezionate, impostare sempre l'opzione Tipo carta in modo che corrisponda al tipo di carta caricata nel vassoio.

È possibile usare carta normale, carta per getto d'inchiostro (carta patinata), carta lucida, carta riciclata e buste.

Si consiglia di provare vari tipi di carta prima di acquistarne in grandi quantità.

Per ottenere i migliori risultati, utilizzare carta Brother.

- Quando si stampa su carta per getto d'inchiostro (carta patinata) e carta lucida, accertarsi di avere selezionato il supporto di stampa corretto nella scheda **Di base** del driver della stampante o nell'impostazione Tipo carta della macchina.
- Quando si stampa su carta fotografica Brother, caricare un foglio aggiuntivo della stessa carta fotografica nel vassoio carta.
- Quando si utilizza carta fotografica, rimuovere subito ogni foglio per evitare sbavature d'inchiostro o inceppamenti.
- Evitare di toccare la superficie stampata della carta subito dopo la stampa per non macchiarsi nel caso in cui il foglio non sia completamente asciutto.



Informazioni correlate

- [Caricamento carta](#)
 - [Supporti di stampa consigliati](#)
 - [Gestire e utilizzare i supporti di stampa](#)
 - [Scegliere il supporto di stampa corretto](#)

Argomenti correlati:

- [Cambiare il formato carta e il tipo di carta](#)
- [Problemi di gestione della carta e stampa](#)

Supporti di stampa consigliati

Per ottenere la migliore qualità di stampa, si raccomanda di utilizzare la carta Brother elencata in tabella.

Se la carta Brother non è disponibile nel proprio Paese, è consigliabile provare diversi tipi di carta prima di acquistarne in grandi quantità.

Carta Brother

Tipo di carta	Articolo
A4 normale	BP60PA
A4 carta fotografica lucida	BP71GA4
A4 getto d'inchiostro (Matte)	BP60MA
Carta fotografica lucida 10 x 15 cm	BP71GP



Informazioni correlate

- [Carta e altro supporto di stampa accettati](#)

Gestire e utilizzare i supporti di stampa

- Conservare la carta nell'imballo originale tenendolo chiuso. Conservare la carta in orizzontale e lontano da umidità, luce solare diretta e calore.
- Evitare di toccare il lato lucido (patinato) della carta fotografica.
- Per alcuni formati di buste è necessario impostare i margini nell'applicazione. Eseguire una stampa di prova prima di stampare più buste.

IMPORTANTE

NON utilizzare i seguenti tipi di carta:

- Carta danneggiata, arricciata, squalcita o di forma irregolare

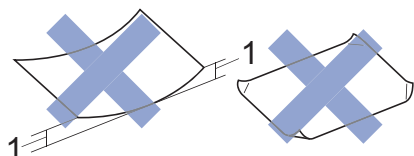

1. Un'arricciatura di **2 mm o superiore può causare inceppamenti.**

- Carta estremamente lucida o particolarmente lavorata
- Carta non impilabile in modo uniforme
- Carta a grana corta

NON utilizzare buste dei seguenti tipi:

- Buste di qualità scadente
- Buste con finestre
- Buste recanti caratteri in rilievo.
- Buste con fermagli o punti di cucitrice
- Buste prestampate all'interno
- Buste autoadesive
- Buste con doppi lembi

Autoadesive Doppi lembi

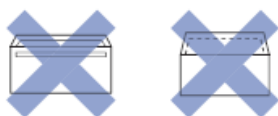

È possibile che si verifichino problemi di alimentazione dovuti allo spessore, al formato e alla forma del lembo delle buste utilizzate.



Informazioni correlate

- [Carta e altro supporto di stampa accettati](#)

Argomenti correlati:

- [Caricare la carta nel vassoio carta](#)

Scegliere il supporto di stampa corretto

- Tipo di carta e formato carta per ogni operazione
- Capacità dei vassoi carta
- Grammatura e spessore della carta
- Caricare un foglio pretagliato o Foto 2L nel vassoio carta
- Caricare la carta fotografica nel vassoio
- Caricare le buste nel vassoio carta
- Caricare carta nella fessura alimentazione manuale

Tipo di carta e formato carta per ogni operazione

Tipo di carta	Formato carta		Uso			
			Fax ¹	Copia	Photo Capture ²	Stampante
Foglio pretagliato	A4	210 x 297 mm	Sì	Sì	Sì	Sì
	Letter	215,9 x 279,4 mm	Sì	Sì	Sì	Sì
	Executive	184,1 x 266,7 mm	-	-	-	Sì
	A5	148 x 210 mm	-	Sì	-	Sì
	A6	105 x 148 mm	-	-	-	Sì
Schede	Foto	10 x 15 cm	-	Sì	Sì	Sì
	Foto L	9 x 13 cm	-	-	-	Sì
	Foto 2L	13 x 18 cm	-	-	Sì	Sì
	Foto 2	13 x 20 cm	-	-	-	Sì
Buste	Busta C5	162 x 229 mm	-	-	-	Sì
	Busta DL	110 x 220 mm	-	-	-	Sì
	Com-10	104,7 x 241,3 mm	-	-	-	Sì
	Monarch	98,4 x 190,5 mm	-	-	-	Sì

¹ Solo per i modelli MFC

² DCP-J1100DW/MFC-J1300DW



Informazioni correlate

- [Scegliere il supporto di stampa corretto](#)

Argomenti correlati:

- [Caricare le buste nel vassoio carta](#)

Capacità dei vassoi carta

	Formato carta	Tipi di carta	N. di fogli
Vassoio carta	A4, Letter, Executive, A5, A6, Buste (C5, Com-10, DL, Monarch), Foto (10 x 15 cm), Foto 2L (13 x 18 cm), Foto 2 (13 x 20 cm)	Carta normale, Carta riciclata	150 ¹
		Carta per getto d'inchiostro	20
		Carta lucida, Foto	20
		Foto 2	30
		Buste	10
Fessura di alimentazione manuale	A4, Letter, Executive, A5, A6, Buste (C5, Com-10, DL, Monarch), Foto (10 x 15 cm), Foto L (9 x 13 cm), Foto 2L (13 x 18 cm), Foto 2 (13 x 20 cm)	Carta normale, Carta per getto d'inchiostro, Carta lucida, Carta riciclata, Foto e Buste	1

¹ Quando si utilizza carta normale da 80 g/m²



Informazioni correlate

- [Scegliere il supporto di stampa corretto](#)

Grammatatura e spessore della carta

Tipo di carta		Peso	Spessore
Foglio pretagliato	Carta normale, Carta riciclata	Da 64 a 120 g/m ²	Da 0,08 a 0,15 mm
	Carta per getto d'inchiostro	Da 64 a 200 g/m ²	Da 0,08 a 0,25 mm
	Carta lucida ^{1 2}	Fino a 220 g/m ²	Fino a 0,25 mm
Schede	Carta fotografica ^{1 2}	Fino a 220 g/m ²	Fino a 0,25 mm
	Foto ^{2 2}	Fino a 120 g/m ²	Fino a 0,15 mm
Buste		Da 80 a 95 g/m ²	Fino a 0,52 mm

¹ BP71 260 g/m² è progettata specificamente per gli apparecchi a getto d'inchiostro Brother.

² Fino a 300 g/m² per la fessura di alimentazione manuale



Informazioni correlate

- [Scegliere il supporto di stampa corretto](#)

Argomenti correlati:

- [Problemi di gestione della carta e stampa](#)

Caricamento documenti

- [Caricare i documenti nell'alimentatore automatico documenti \(ADF\)](#)
- [Caricare i documenti sul piano dello scanner](#)
- [Area non digitalizzabile](#)

Caricare i documenti nell'alimentatore automatico documenti (ADF)

L'ADF può contenere più pagine ed è in grado di alimentare ogni foglio separatamente.

Il formato e la grammatura della carta utilizzata devono rispettare i valori indicati nella tabella. Smazzare sempre le pagine prima di inserirle nell'ADF.

Formato e grammatura dei documenti

Lunghezza ¹ :	Da 148 a 355,6 mm
Larghezza:	Da 148 a 215,9 mm
Grammatura della carta:	Da 64 a 90 g/m ²

¹ i documenti più lunghi di 297 mm devono essere alimentati una pagina alla volta.

IMPORTANTE

- NON tentare di estrarre il documento mentre viene alimentato.
- NON utilizzare carta arricciata, spiegazzata, piegata, strappata, su cui siano presenti graffette, clip, tracce di colla o di nastro adesivo.
- NON utilizzare cartoncino, carta di giornale o tessuto.
- Assicurarsi che i documenti su cui è presente liquido correttore o scritti a penna siano completamente asciutti.

1. Sollevare e aprire il supporto documenti dell'ADF (1).

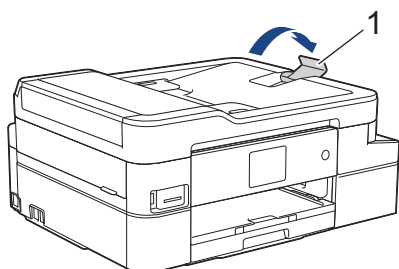

2. Smazzare la risma di carta per evitare inceppamenti e problemi di alimentazione della carta.
3. Regolare le guide laterali (1) per adattare al formato del documento.

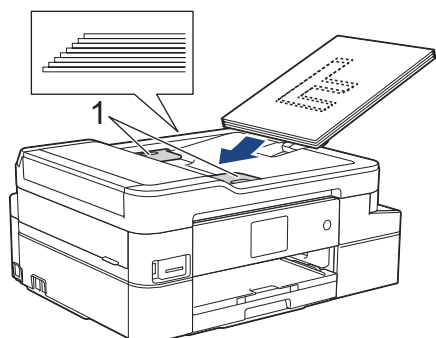

4. Inserire il documento nell'ADF al di sotto delle guide carta, **con la facciata stampata rivolta verso il basso e dal lato superiore**, fino ad avvertire che il documento è a contatto con i rulli di alimentazione e a visualizzare sul display LCD il messaggio [ADF pronto].

IMPORTANTE

NON lasciare documenti sul piano dello scanner. In caso contrario, l'ADF potrebbe incepparsi.



Informazioni correlate

- [Caricamento documenti](#)

Argomenti correlati:

- [Copiare un documento](#)
- [Messaggi di errore e manutenzione](#)
- [Problemi con il telefono e il fax](#)
- [Altri problemi](#)

Caricare i documenti sul piano dello scanner

Utilizzare il piano dello scanner per inviare fax, copiare o eseguire la scansione una pagina alla volta.

Dimensioni del documento supportate

Lunghezza:	Fino a 297 mm
Larghezza:	Fino a 215,9 mm
Peso:	Fino a 2 kg



(Modelli con ADF)

Per utilizzare il piano dello scanner, l'ADF deve essere vuoto e il supporto documenti dell'ADF deve essere chiuso.

1. Sollevare il coperchio documenti.
2. Posizionare il documento **con il lato stampato rivolto verso il basso** nell'angolo superiore sinistro del piano dello scanner, come indicato nell'illustrazione.

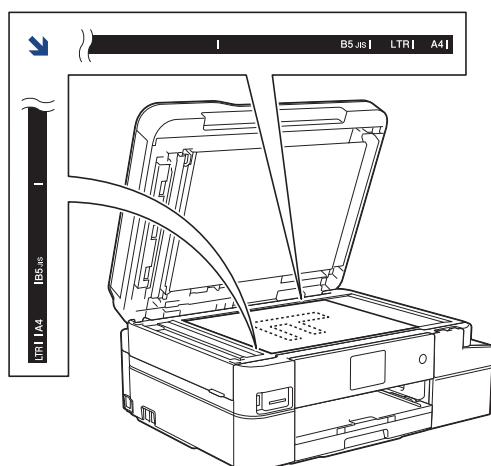

3. Chiudere il coperchio documenti.

IMPORTANTE

Se si esegue la scansione di un libro o di un documento voluminoso, **NON** chiudere o tenere premuto con forza il coperchio documenti.



Informazioni correlate

- [Caricamento documenti](#)

Argomenti correlati:

- [Copiare un documento](#)
- [Problemi con il telefono e il fax](#)
- [Altri problemi](#)

Area non digitalizzabile

L'area non digitalizzabile della pagina dipende dalle impostazioni nell'applicazione in uso. Le figure riportate di seguito illustrano le misure tipiche delle aree non digitalizzabili.

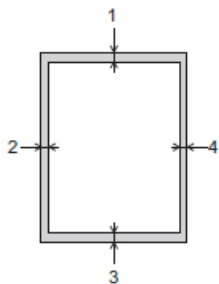

Uso	Dimensioni documento	In alto (1) In basso (3)	A sinistra (2) A destra (4)
Fax	A4	3 mm	3 mm ¹
	Letter		4 mm
	Legal		
Copia	Tutti i formati carta		3 mm
Scansione		1 mm	1 mm

¹ L'area esclusa dalla scansione è pari a 1 mm quando si utilizza l'ADF.



Informazioni correlate

- [Caricamento documenti](#)

Eseguire la stampa

- [Stampare dal computer \(Windows\)](#)
- [Stampare dal computer \(Mac\)](#)

Stampare dal computer (Windows)

- [Stampare una foto \(Windows\)](#)
- [Stampare un documento \(Windows\)](#)
- [Annullare un processo di stampa \(Windows\)](#)
- [Stampare più di una pagina su un unico foglio di carta \(N in 1\) \(Windows\)](#)
- [Stampare in formato poster \(Windows\)](#)
- [Stampare automaticamente su entrambi i lati del foglio \(stampa fronte-retro automatica\) \(Windows\)](#)
- [Stampare automaticamente in formato opuscolo \(Windows\)](#)
- [Stampare un documento a colori in scala di grigi \(Windows\)](#)
- [Prevenire sbavature e inceppamenti carta \(Windows\)](#)
- [Utilizzare un profilo di stampa preimpostato \(Windows\)](#)
- [Modificare le impostazioni di stampa predefinite \(Windows\)](#)
- [Impostazioni di stampa \(Windows\)](#)

Stampare una foto (Windows)



1. Selezionare il comando di stampa nell'applicazione.
2. Selezionare **Brother MFC-XXXX Printer** (dove XXXX rappresenta il nome del modello) e fare clic sul pulsante delle proprietà o delle preferenze di stampa.
Viene visualizzata la finestra del driver stampante.
3. Controllare di avere caricato il supporto corretto nel vassoio carta.

IMPORTANTE

- Per ottenere i migliori risultati, utilizzare carta Brother.
- Quando si stampa su carta fotografica Brother, caricare un foglio aggiuntivo della stessa carta fotografica nel vassoio carta.

4. Fare clic sulla scheda **Di base**.
5. Fare clic sull'elenco a discesa **Tipo di supporto** e selezionare il tipo di carta in uso.

IMPORTANTE

Per ottenere la qualità di stampa migliore per le opzioni selezionate, impostare sempre l'opzione **Tipo di supporto** in modo che corrisponda al tipo di carta caricata nel vassoio.

6. Fare clic sull'elenco a discesa **Formato carta**, quindi selezionare il formato carta desiderato.
7. Se necessario, selezionare la casella di controllo **Senza Bordi**.
8. Come **Modo Colore**, selezionare l'opzione **Naturale** o **Colori vividi**.
9. Nel campo **Orientamento**, selezionare l'opzione **Verticale** o **Orizzontale** per impostare l'orientamento della stampa.



Se l'applicazione contiene un'impostazione simile, si consiglia di impostare l'orientamento utilizzando l'applicazione.

10. Digitare il numero di copie desiderate (da 1 a 999) nel campo **Copie**.
11. Se necessario, modificare le altre impostazioni della stampante.
12. Fare clic su **OK**.
13. Portare a termine l'operazione di stampa.



Informazioni correlate

- [Stampare dal computer \(Windows\)](#)

Argomenti correlati:

- [Impostazioni di stampa \(Windows\)](#)

Stampare un documento (Windows)

1. Selezionare il comando di stampa nell'applicazione.
2. Selezionare **Brother MFC-XXXX Printer** (dove XXXX rappresenta il nome del modello) e fare clic sul pulsante delle proprietà o delle preferenze di stampa.

Viene visualizzata la finestra del driver stampante.

3. Assicurarsi di aver caricato la carta con le dimensioni corrette nel vassoio carta.
4. Fare clic sulla scheda **Di base**.
5. Fare clic sull'elenco a discesa **Tipo di supporto** e selezionare il tipo di carta in uso.

IMPORTANTE

Per ottenere la qualità di stampa migliore per le opzioni selezionate, impostare sempre l'opzione **Tipo di supporto** in modo che corrisponda al tipo di carta caricata nel vassoio.

6. Fare clic sull'elenco a discesa **Formato carta**, quindi selezionare il formato carta desiderato.
7. Come **Modo Colore**, selezionare l'opzione **Naturale** o **Colori vividi**.
8. Nel campo **Orientamento**, selezionare l'opzione **Verticale** o **Orizzontale** per impostare l'orientamento della stampa.



Se l'applicazione contiene un'impostazione simile, si consiglia di impostare l'orientamento utilizzando l'applicazione.

9. Digitare il numero di copie desiderate (da 1 a 999) nel campo **Copie**.
10. Per stampare più pagine su un singolo foglio di carta o per stampare una pagina di un documento su più fogli, fare clic sull'elenco a discesa **Pagine multiple**, quindi selezionare le opzioni desiderate.
11. Se necessario, modificare le altre impostazioni della stampante.
12. Fare clic su **OK**.
13. Portare a termine l'operazione di stampa.



Informazioni correlate

- [Stampare dal computer \(Windows\)](#)

Argomenti correlati:

- [Controllare il volume d'inchiostro \(Indicatore pagina\)](#)
- [Impostazioni di stampa \(Windows\)](#)

Annullare un processo di stampa (Windows)

Se un processo di stampa è stato inviato alla coda di stampa e non viene stampato oppure è stato inviato alla coda di stampa e si verifica un errore, è necessario eliminarlo per poter elaborare i processi di stampa successivi.

1. Fare doppio clic sull'icona della stampante  nella barra delle applicazioni.
2. Selezionare il processo di stampa che si desidera eliminare.
3. Fare clic sul menu **Documento**.
4. Selezionare **Annulla**.
5. Fare clic su **Sì**.



Informazioni correlate

- [Stampare dal computer \(Windows\)](#)

Argomenti correlati:

- [Eseguire il monitoraggio dello stato dell'apparecchio dal computer \(Windows\)](#)

Stampare più di una pagina su un unico foglio di carta (N in 1) (Windows)



1. Selezionare il comando di stampa nell'applicazione.
2. Selezionare **Brother MFC-XXXX Printer** (dove XXXX rappresenta il nome del modello) e fare clic sul pulsante delle proprietà o delle preferenze di stampa.
Viene visualizzata la finestra del driver stampante.
3. Fare clic sulla scheda **Di base**.
4. Nel campo **Orientamento**, selezionare l'opzione **Verticale** o **Orizzontale** per impostare l'orientamento della stampa.



Se l'applicazione contiene un'impostazione simile, si consiglia di impostare l'orientamento utilizzando l'applicazione.

5. Fare clic sull'elenco a discesa **Pagine multiple**, quindi selezionare l'opzione **2 in 1**, **4 in 1**, **9 in 1** o **16 in 1**.
6. Fare clic sull'elenco a discesa **Ordine pagine**, quindi selezionare l'ordine delle pagine desiderato.
7. Fare clic sull'elenco a discesa **Bordo**, quindi selezionare il tipo di linea desiderato per il bordo.
8. Se necessario, modificare le altre impostazioni della stampante.
9. Fare clic su **OK**, quindi completare l'operazione di stampa.



Informazioni correlate

- [Stampare dal computer \(Windows\)](#)

Argomenti correlati:

- [Impostazioni di stampa \(Windows\)](#)

Stampare in formato poster (Windows)

Aumentare il formato di stampa e stampare il documento in modalità poster.

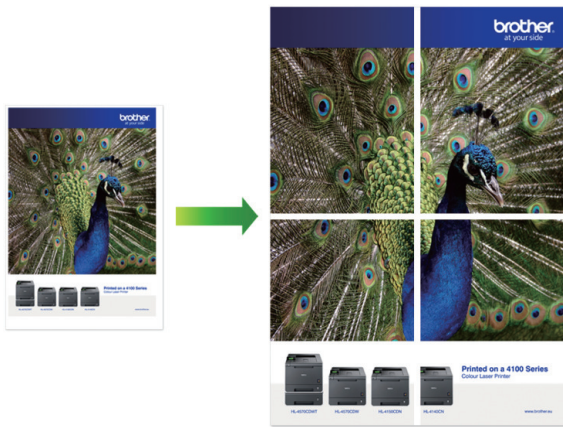

1. Selezionare il comando di stampa nell'applicazione.
2. Selezionare **Brother MFC-XXXX Printer** (dove XXXX rappresenta il nome del modello) e fare clic sul pulsante delle proprietà o delle preferenze di stampa.
Viene visualizzata la finestra del driver stampante.
3. Fare clic sulla scheda **Di base**.
4. Fare clic sull'elenco a discesa **Pagine multiple**, quindi selezionare l'opzione **1 in 2x2 pagine** o **1 in 3x3 pagine**.
5. Se necessario, modificare le altre impostazioni della stampante.
6. Fare clic su **OK**.
7. Portare a termine l'operazione di stampa.



Informazioni correlate

- [Stampare dal computer \(Windows\)](#)

Argomenti correlati:

- [Impostazioni di stampa \(Windows\)](#)

Stampare automaticamente su entrambi i lati del foglio (stampa fronte-retro automatica) (Windows)

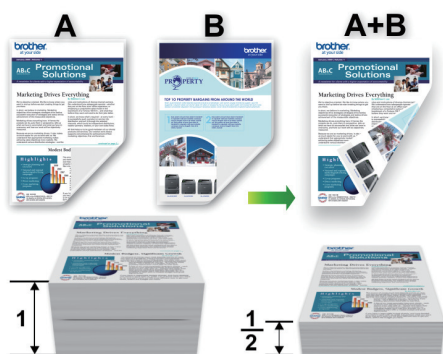

- Accertarsi che il coperchio carta inceppata sia chiuso.
- Se la carta presenta delle pieghe, distenderla accuratamente, quindi caricarla nel vassoio carta.
- Utilizzare carta normale. NON utilizzare carta per macchina da scrivere.
- Se la carta è sottile, può raggrinzirsi.

1. Selezionare il comando di stampa nell'applicazione.
2. Selezionare **Brother MFC-XXXX Printer** (dove XXXX rappresenta il nome del modello) e fare clic sul pulsante delle proprietà o delle preferenze di stampa.
Viene visualizzata la finestra del driver stampante.
3. Fare clic sulla scheda **Di base**.
4. Nel campo **Orientamento**, selezionare l'opzione **Verticale** o **Orizzontale** per impostare l'orientamento della stampa.



Se l'applicazione contiene un'impostazione simile, si consiglia di impostare l'orientamento utilizzando l'applicazione.

5. Fare clic sull'elenco a discesa **Fronte/retro / Opuscolo**, quindi selezionare **Fronte/retro**.
6. Fare clic sul pulsante **Impostazioni fronte/retro**.
7. Selezionare una delle opzioni dal menu **Tipo fronte/retro**.

Quando si seleziona l'opzione fronte-retro, sono disponibili quattro diversi tipi di rilegatura per ogni orientamento:

Opzione per orientamento verticale	Descrizione
Lato lungo (sinistro)	
Lato lungo (destra)	

Opzione per orientamento verticale	Descrizione
------------------------------------	-------------

Lato corto (superiore)

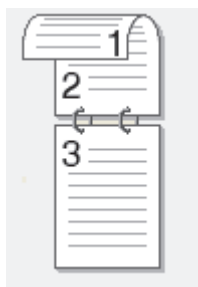

Lato corto (inferiore)

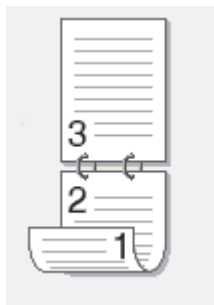

Opzione per orientamento orizzontale	Descrizione
--------------------------------------	-------------

Lato lungo (superiore)



Lato lungo (inferiore)

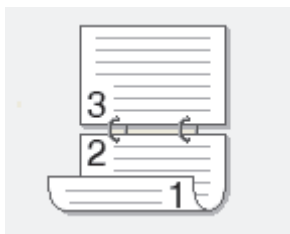

Lato corto (destra)

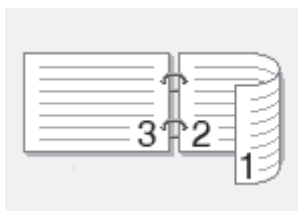

Lato corto (sinistra)

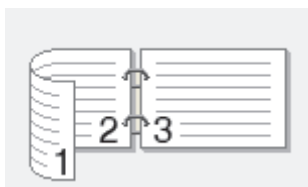

8. Selezionare la casella di controllo **Offset rilegatura** per specificare lo scostamento per la rilegatura, in pollici o in millimetri.
9. Fare clic su **OK** per tornare alla finestra del driver della stampante.
10. Se necessario, modificare le altre impostazioni della stampante.



La funzione Senza bordi non è disponibile quando si utilizza questa opzione.

11. Fare di nuovo clic su **OK**, quindi completare l'operazione di stampa.



Informazioni correlate

- [Stampare dal computer \(Windows\)](#)

Argomenti correlati:

- [Impostazioni di stampa \(Windows\)](#)
- [Stampare automaticamente in formato opuscolo \(Windows\)](#)

Stampare automaticamente in formato opuscolo (Windows)

Utilizzare questa opzione per stampare un documento in formato opuscolo utilizzando la stampa fronte-retro. Il documento verrà organizzato in base ai numeri di pagina corretti e potrà essere piegato al centro dell'output di stampa senza che sia necessario cambiare l'ordine delle pagine stampate.



- Accertarsi che il coperchio carta inceppata sia chiuso.
- Se la carta presenta delle pieghe, distenderla accuratamente, quindi caricarla nel vassoio carta.
- Utilizzare carta normale. NON utilizzare carta per macchina da scrivere.
- Se la carta è sottile, può raggrinzirsi.

1. Selezionare il comando di stampa nell'applicazione.
2. Selezionare **Brother MFC-XXXX Printer** (dove XXXX rappresenta il nome del modello) e fare clic sul pulsante delle proprietà o delle preferenze di stampa.
Viene visualizzata la finestra del driver stampante.
3. Fare clic sulla scheda **Di base**.
4. Nel campo **Orientamento**, selezionare l'opzione **Verticale** o **Orizzontale** per impostare l'orientamento della stampa.



Se l'applicazione contiene un'impostazione simile, si consiglia di impostare l'orientamento utilizzando l'applicazione.

5. Fare clic sull'elenco a discesa **Fronte/retro / Opuscolo**, quindi selezionare l'opzione **Opuscolo**.
6. Fare clic sul pulsante **Impostazioni fronte/retro**.
7. Selezionare una delle opzioni dal menu **Tipo fronte/retro**.

Per ogni orientamento sono disponibili due diverse direzioni di rilegatura:

Opzione per orientamento verticale	Descrizione
Rilegatura sinistra	
Rilegatura destra	

Opzione per orientamento orizzontale	Descrizione
--------------------------------------	-------------

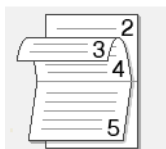

Rilegatura superiore

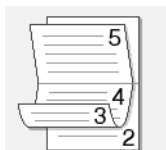

Rilegatura inferiore



8. Selezionare una delle opzioni del menu **Metodo di stampa opuscolo**.

Opzione	Descrizione
Tutte le pagine contemporaneamente	Ogni pagina viene stampata in formato opuscolo (quattro pagine per foglio, due pagine per lato). Piegare la stampa al centro per creare un opuscolo. 
Suddivisione in gruppi	Questa opzione consente di stampare l'intero opuscolo in una serie di opuscoli più piccoli, in modo che sia possibile effettuare la piegatura al centro di ogni opuscolo della serie senza dover modificare l'ordine delle pagine stampate. È possibile specificare il numero di fogli per ogni opuscolo della serie (da 1 a 15). Questa opzione semplifica la piegatura degli opuscoli stampati che includono un numero di pagine elevato. 

9. Selezionare la casella di controllo **Offset rilegatura** per specificare lo scostamento per la rilegatura, in pollici o in millimetri.
10. Fare clic su **OK** per tornare alla finestra del driver della stampante.
11. Se necessario, modificare le altre impostazioni della stampante.



La funzione Senza bordi non è disponibile quando si utilizza questa opzione.

12. Fare clic su **OK**.
13. Portare a termine l'operazione di stampa.



Informazioni correlate

- [Stampare dal computer \(Windows\)](#)

Argomenti correlati:

- [Impostazioni di stampa \(Windows\)](#)
- [Stampare automaticamente su entrambi i lati del foglio \(stampa fronte-retro automatica\) \(Windows\)](#)

Stampare un documento a colori in scala di grigi (Windows)

La modalità Scala di grigi velocizza l'elaborazione della stampa rispetto alla modalità colore. Se il documento contiene elementi a colori, selezionando la modalità Scala di grigi è possibile stampare il documento con una scala di grigi composta da 256 livelli.

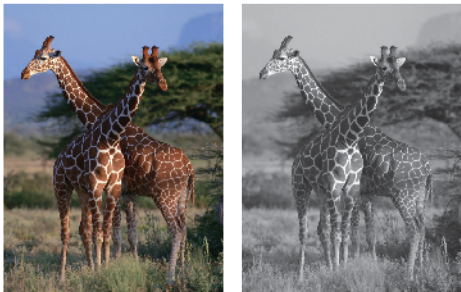

1. Selezionare il comando di stampa nell'applicazione.
2. Selezionare **Brother MFC-XXXX Printer** (dove XXXX rappresenta il nome del modello) e fare clic sul pulsante delle proprietà o delle preferenze di stampa.
Viene visualizzata la finestra del driver stampante.
3. Fare clic sulla scheda **Avanzate**.
4. Per **Colore / Scala di grigi**, selezionare **Scala di grigi**.
5. Se necessario, modificare le altre impostazioni della stampante.
6. Fare clic su **OK**.
7. Portare a termine l'operazione di stampa.



Informazioni correlate

- [Stampare dal computer \(Windows\)](#)

Prevenire sbavature e inceppamenti carta (Windows)

Alcuni tipi di supporti di stampa potrebbero richiedere un tempo di asciugatura superiore. Se la stampa dà luogo a sbavature o inceppamenti della carta, modificare l'opzione **Ridurre le sbavature**.

1. Selezionare il comando di stampa nell'applicazione.
2. Selezionare **Brother MFC-XXXX Printer** (dove XXXX rappresenta il nome del modello) e fare clic sul pulsante delle proprietà o delle preferenze di stampa.

Viene visualizzata la finestra del driver stampante.

3. Fare clic sulla scheda **Avanzate**.
4. Fare clic sul pulsante **Altre opzioni di stampa**.
5. Selezionare l'opzione **Ridurre le sbavature** sul lato sinistro dello schermo.
6. Selezionare una delle opzioni che seguono:

Tipo di supporto	Opzione		Descrizione
Carta normale	Stampa fronte/retro o Stampa su un solo lato	Disattivata	Selezionare questa modalità per stampare a velocità normale, utilizzando una quantità di inchiostro normale.
		Bassa	Selezionare questa modalità per stampare a una velocità inferiore, utilizzando una quantità di inchiostro normale.
		Alta	Selezionare questa modalità per stampare alla stessa velocità utilizzata con l'opzione Bassa utilizzando però una quantità inferiore d'inchiostro.

7. Fare clic su **OK** per tornare alla finestra del driver della stampante.
8. Fare clic su **OK**.
9. Portare a termine l'operazione di stampa.



Informazioni correlate

- [Stampare dal computer \(Windows\)](#)

Argomenti correlati:

- [Problemi di gestione della carta e stampa](#)
- [Modificare le opzioni di impostazione di stampa in caso di problemi di stampa](#)

Utilizzare un profilo di stampa preimpostato (Windows)

I **Profili di stampa** sono preimpostazioni progettate per consentire all'utente di accedere rapidamente alle configurazioni di stampa di uso più frequente.

1. Selezionare il comando di stampa nell'applicazione.
2. Selezionare **Brother MFC-XXXX Printer** (dove XXXX rappresenta il nome del modello) e fare clic sul pulsante delle proprietà o delle preferenze di stampa.

Viene visualizzata la finestra del driver stampante.

3. Fare clic sulla scheda **Profili di stampa**.

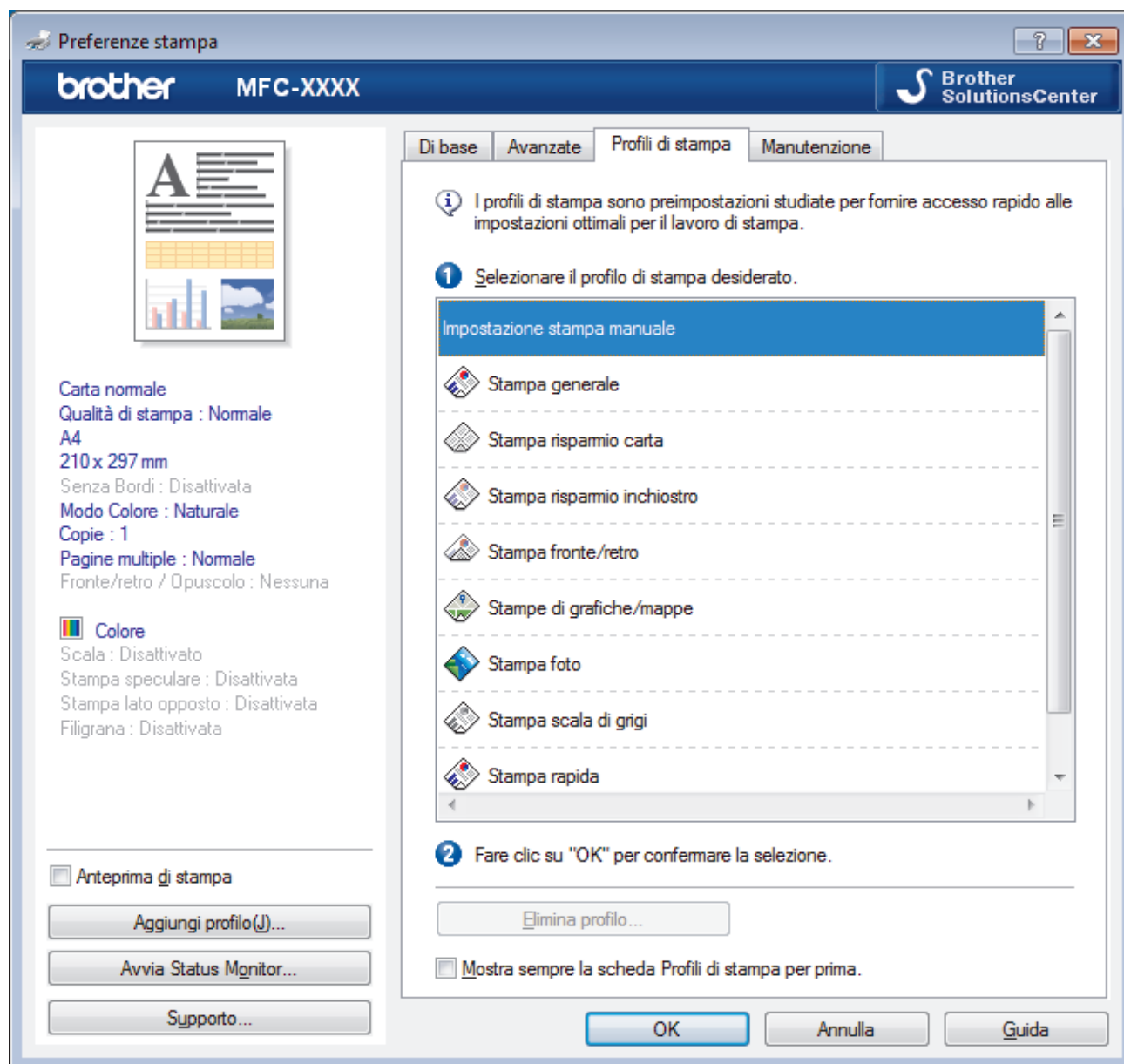

4. Selezionare il proprio profilo nella casella di riepilogo dei profili di stampa.
Le impostazioni del profilo vengono visualizzate sulla parte sinistra della finestra del driver della stampante.
5. Effettuare una delle operazioni seguenti:
 - Se le impostazioni sono corrette per il processo di stampa da eseguire, fare clic su **OK**.
 - Per modificare le impostazioni, tornare alla scheda **Di base** o **Avanzate**, modificare le impostazioni e fare clic su **OK**.



Per visualizzare la scheda **Profili di stampa** di fronte alla finestra, alla successiva stampa, selezionare la casella di controllo **Mostra sempre la scheda Profili di stampa per prima..**



Informazioni correlate

- [Stampare dal computer \(Windows\)](#)
 - [Creare o eliminare il proprio profilo di stampa \(Windows\)](#)

Argomenti correlati:

- [Impostazioni di stampa \(Windows\)](#)
-

Creare o eliminare il proprio profilo di stampa (Windows)

Aggiungere fino a 20 nuovi profili di stampa con impostazioni personalizzate.

1. Selezionare il comando di stampa nell'applicazione.
2. Selezionare **Brother MFC-XXXX Printer** (dove XXXX rappresenta il nome del modello) e fare clic sul pulsante delle proprietà o delle preferenze di stampa.
Viene visualizzata la finestra del driver stampante.
3. Fare clic sulla scheda **Di base** e sulla scheda **Avanzate** e configurare le impostazioni di stampa desiderate per il nuovo profilo di stampa.
4. Fare clic sulla scheda **Profili di stampa**.
5. Effettuare una delle operazioni seguenti:

Per creare un nuovo profilo di stampa:

- a. Fare clic su **Aggiungi profilo**.
Viene visualizzata la finestra di dialogo **Aggiungi profilo**.
- b. Digitare il nome del nuovo profilo nel campo **Nome**.
- c. Fare clic sull'icona da utilizzare per rappresentare questo profilo dall'elenco di icone.
- d. Fare clic su **OK**.

Il nome del nuovo profilo di stampa viene aggiunto all'elenco nella scheda **Profili di stampa**.

Per eliminare un profilo di stampa creato:

- a. Fare clic su **Elimina profilo**.
Viene visualizzata la finestra di dialogo **Elimina profilo**.
- b. Selezionare il profilo da eliminare.
- c. Fare clic su **Elimina**.
- d. Fare clic su **Sì**.
- e. Fare clic su **Chiudi**.





Informazioni correlate

- [Utilizzare un profilo di stampa preimpostato \(Windows\)](#)

Modificare le impostazioni di stampa predefinite (Windows)

Quando si modificano le impostazioni di stampa dell'applicazione, le modifiche vengono applicate solo ai documenti stampati con tale applicazione. Per modificare le impostazioni di stampa per tutte le applicazioni Windows, occorre configurare le proprietà del driver di stampa.

1. Effettuare una delle operazioni seguenti:
 - Per Windows Server 2008
Fare clic su  (**Fare clic per iniziare**) > **Pannello di controllo** > **Hardware e suoni** > **Stampanti**.
 - Per Windows 7 e Windows Server 2008 R2
Fare clic su  (**Fare clic per iniziare**) > **Dispositivi e stampanti**.
 - Per Windows 8
Portare il mouse sull'angolo inferiore destro del desktop. Quando viene visualizzata la barra dei menu, fare clic su **Impostazioni**, quindi su **Pannello di controllo**. Nel gruppo **Hardware e suoni**, fare clic su **Visualizza dispositivi e stampanti**.
 - Per Windows 10 e Windows Server 2016
Fare clic su  > **Sistema Windows** > **Pannello di controllo**. Nel gruppo **Hardware e suoni**, fare clic su **Visualizza dispositivi e stampanti**.
 - Per Windows Server 2012
Portare il mouse sull'angolo inferiore destro del desktop. Quando viene visualizzata la barra dei menu, fare clic su **Impostazioni**, quindi su **Pannello di controllo**. Nel gruppo **Hardware**, fare clic su **Visualizza dispositivi e stampanti**.
 - Per Windows Server 2012 R2
Fare clic su **Pannello di controllo** sulla schermata **Start**. Nel gruppo **Hardware**, fare clic su **Visualizza dispositivi e stampanti**.
2. Fare clic con il pulsante destro del mouse sull'icona **Brother MFC-XXXX Printer** (dove XXXX rappresenta il nome del modello in uso), quindi selezionare **Proprietà stampante**. Se vengono visualizzate opzioni per il driver stampante, selezionare quello desiderato.
Viene visualizzata la finestra di dialogo del driver stampante.
3. Selezionare la scheda **Generale**, quindi fare clic sul pulsante **Preferenze stampa...** o **Preferenze....**
Viene visualizzata la finestra di dialogo del driver stampante.
4. Selezionare le impostazioni di stampa predefinite da utilizzare con tutti i programmi Windows.
5. Fare clic su **OK**.
6. Chiudere la finestra di dialogo delle proprietà della stampante.



Informazioni correlate

- [Stampare dal computer \(Windows\)](#)

Argomenti correlati:

- [Impostazioni di stampa \(Windows\)](#)

Impostazioni di stampa (Windows)

- >> Scheda **Di base**
- >> Scheda **Avanzate**

Scheda Di base

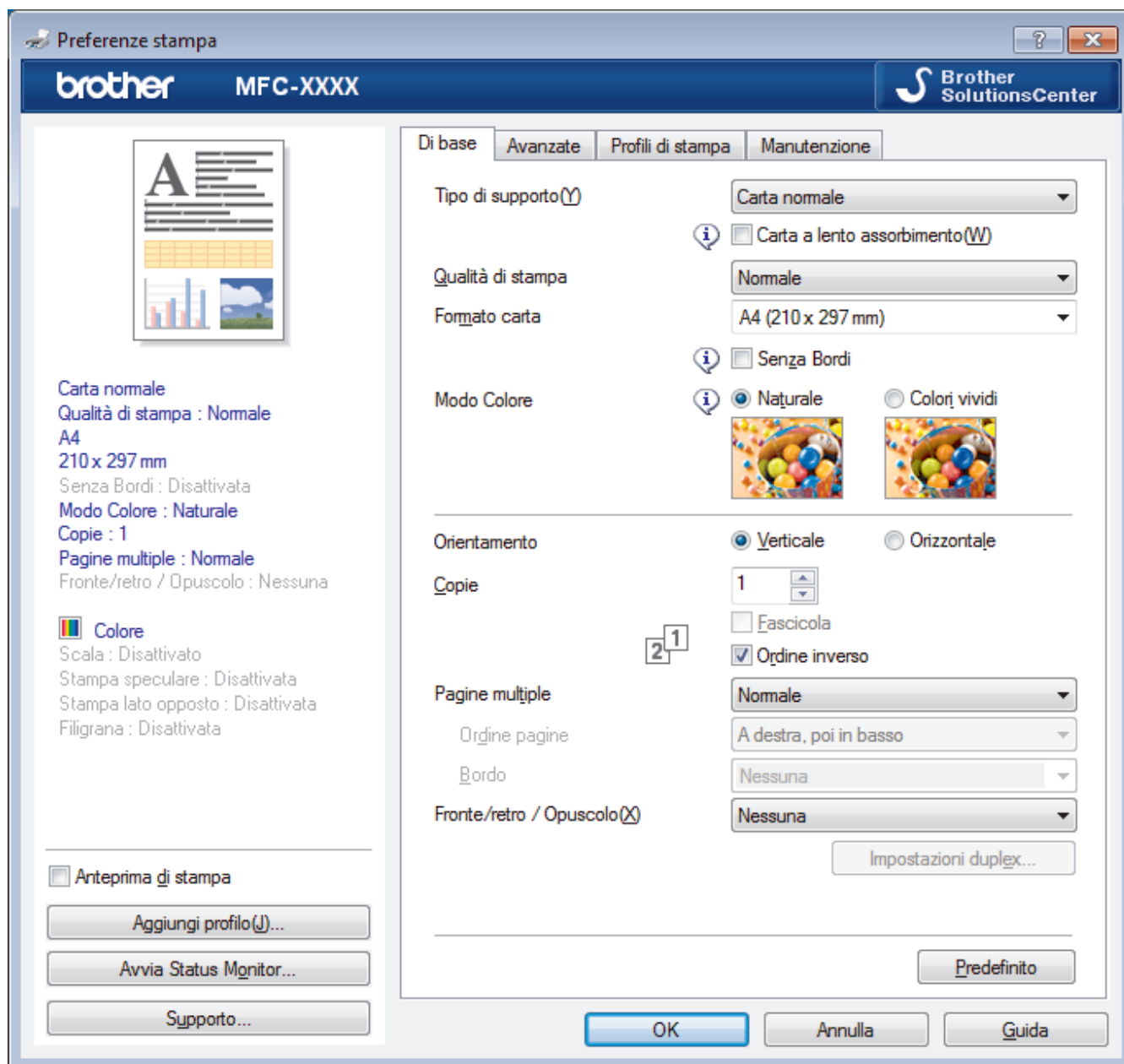

1. Tipo di supporto

Selezionare il tipo di supporto da utilizzare. Per ottenere i risultati di stampa migliori, l'apparecchio regola automaticamente le proprie impostazioni di stampa in base al tipo di supporto selezionato.

Carta a lento assorbimento

Selezionare questa opzione se si utilizza un tipo di carta normale che richiede una lenta asciugatura dell'inchiostro. Con questa opzione il testo potrebbe risultare leggermente sfocato.

2. Qualità di stampa

Selezionare la risoluzione di stampa desiderata. Poiché la qualità di stampa e la velocità sono correlate, più la qualità è alta e più tempo verrà richiesto per la stampa del documento.

3. Formato carta

Selezionare il formato di carta da utilizzare. È possibile scegliere tra i formati di carta standard o crearne uno personalizzato.

Senza Bordi

Selezionare questa opzione per stampare foto senza bordi. Poiché i dati dell'immagine vengono creati in modo da risultare leggermente più grandi rispetto al formato carta utilizzato, i bordi della foto vengono parzialmente tagliati.

Potrebbe risultare impossibile selezionare l'opzione Senza bordi per alcune combinazioni di tipo e qualità di supporto, oppure da alcune applicazioni.

4. Modo Colore

Selezionare la modalità colore in funzione delle proprie preferenze.

5. Orientamento

Selezionare l'orientamento (verticale o orizzontale) della stampa.

Se l'applicazione contiene un'impostazione simile, si consiglia di impostare l'orientamento utilizzando l'applicazione.

6. Copie

Digitare il numero di copie (1-999) da stampare in questo campo.

Fascicola

Selezionare questa opzione per stampare serie di documenti composti da più pagine nell'ordine di impaginazione originale. Quando è selezionata questa opzione, verrà stampata una copia completa del documento, che poi verrà ristampata in base al numero di copie specificato. Se questa opzione non è selezionata, prima di passare alla pagina successiva del documento viene stampato per ogni pagina il numero di copie selezionato.

Ordine inverso

Selezionare questa opzione per stampare il documento in ordine inverso. L'ultima pagina del documento viene stampata per prima.

7. Pagine multiple

Selezionare questa opzione per stampare più pagine del documento su un unico foglio oppure stampare una singola pagina del documento su più fogli.

Ordine pagine

Selezionare l'ordine delle pagine quando si stampano più pagine su un unico foglio.

Bordo

Selezionare il tipo di bordo da utilizzare quando si stampano più pagine su un unico foglio.

8. Fronte/retro / Opuscolo

Selezionare questa opzione per stampare su entrambi i lati del foglio o per stampare un documento in formato opuscolo utilizzando la stampa fronte-retro.

Pulsante Impostazioni fronte/retro

Fare clic su questo pulsante per selezionare il tipo di rilegatura fronte-retro. Sono disponibili quattro diversi tipi di rilegatura fronte-retro per ogni orientamento.

Scheda Avanzate

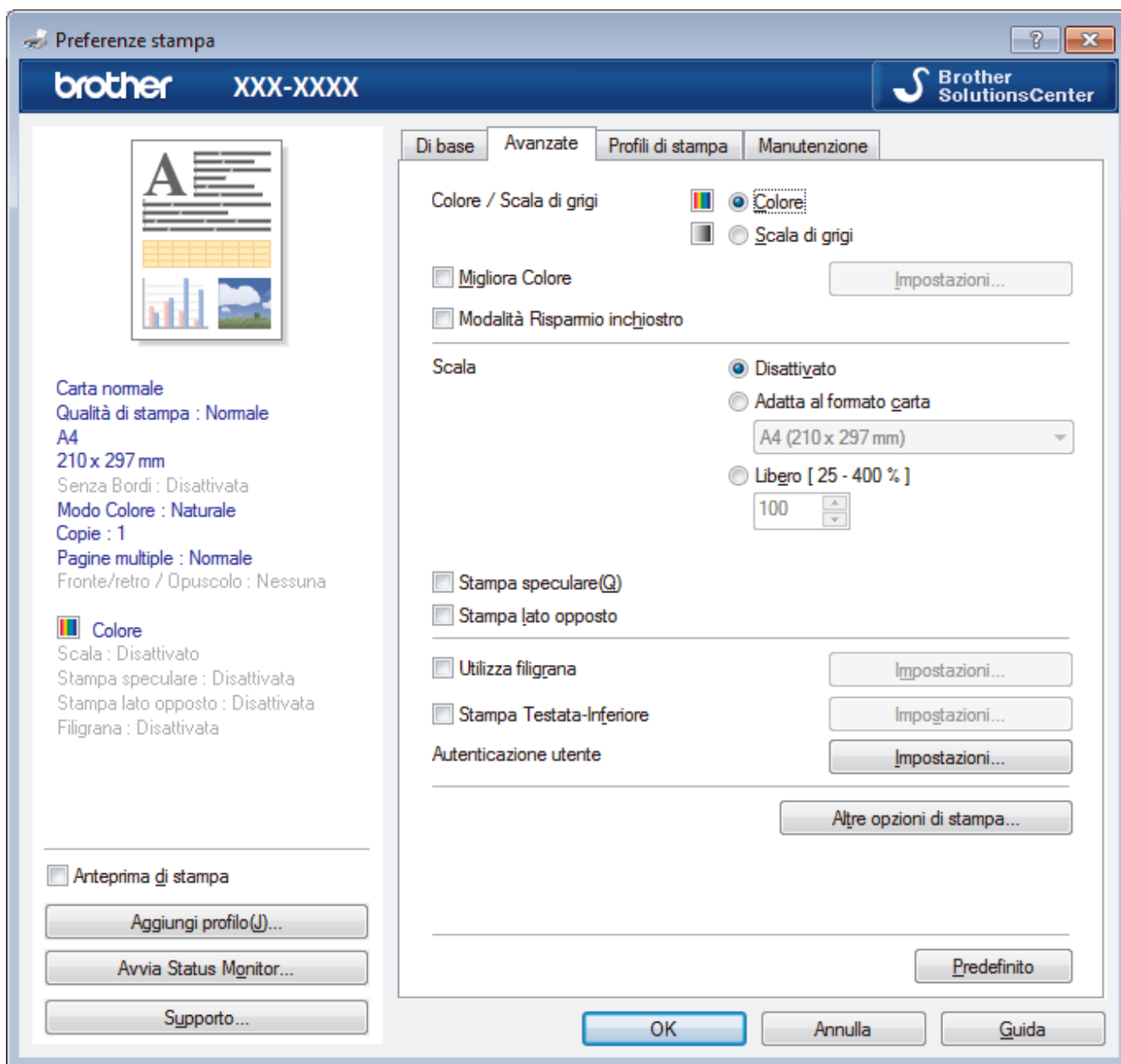

1. Colore / Scala di grigi

Selezionare la stampa a colori o in scala di grigi. La velocità di stampa è superiore in modalità scala di grigi rispetto alla modalità colore. Se il documento contiene elementi a colori e si seleziona la modalità scala di grigi, il documento sarà stampato con una scala di grigi composta da 256 livelli.

2. Migliora Colore

Selezionare questa opzione per utilizzare la funzione di miglioramento del Colore. Questa funzione analizza l'immagine per migliorarne la nitidezza, il bilanciamento del bianco e la densità di colore. Il processo potrebbe richiedere alcuni minuti, a seconda delle dimensioni dell'immagine e delle specifiche del computer.

3. Modalità Risparmio inchiostro

Selezionare questa opzione per stampare utilizzando colori più chiari ed evidenziare i contorni delle immagini. La quantità di inchiostro risparmiata varia in funzione del tipo di documento stampato. Con la Modalità Risparmio inchiostro, l'immagine stampata potrebbe avere un aspetto diverso da quello visualizzato sullo schermo.

La modalità Risparmio inchiostro è supportata dalla tecnologia di Reallusion, Inc.



4. Scala

Selezionare queste opzioni per ingrandire o ridurre le dimensioni delle pagine nel documento.

Adatta al formato carta

Selezionare questa opzione per ingrandire o ridurre le pagine del documento per adattarle a un formato carta specificato. Quando si seleziona questa opzione, selezionare il formato carta desiderato dall'elenco a discesa.

Libero

Selezionare questa opzione per ingrandire o ridurre manualmente le pagine del documento. Quando si seleziona questa opzione, digitare un valore nel campo.

5. Stampa speculare

Selezionare questa opzione per capovolgere l'immagine stampata sulla pagina orizzontalmente da sinistra a destra.

6. Stampa lato opposto

Selezionare questa opzione per ruotare l'immagine stampata di 180 gradi.

7. Utilizza filigrana

Selezionare questa opzione per inserire nel documento una filigrana costituita da un logo o da un testo. Selezionare una delle filigrane preimpostate, aggiungerne una nuova o utilizzare un file immagine creato in precedenza.

8. Stampa Testata-Inferiore

Selezionare questa opzione per stampare la data, l'ora e il nome utente di accesso al PC sul documento.

9. Autenticazione utente

Questa funzione consente di confermare le limitazioni per ogni utente.

10. Pulsante Altre opzioni di stampa

Cambia Modo trasferimento dati

Selezionare la modalità di trasferimento dei dati di stampa al fine di migliorare la qualità o la velocità di stampa.

Impostazioni colore avanzate

Selezionare il metodo utilizzato dall'apparecchio per disporre i punti in modo da riprodurre i mezzitoni.

È possibile regolare il colore della stampa in modo che corrisponda il più possibile a quanto visualizzato sullo schermo del computer.

Ridurre le sbavature

Alcuni tipi di supporti di stampa potrebbero richiedere un tempo di asciugatura superiore. Se la stampa dà luogo a sbavature o inceppamenti della carta, modificare questa opzione.

Recupera i dati colore della stampante

Selezionare questa opzione per ottimizzare la qualità di stampa utilizzando le impostazioni predefinite dell'apparecchio, specificamente indicate per l'apparecchio Brother in dotazione. Utilizzare tale opzione nel caso in cui l'apparecchio sia stato sostituito o ne sia stato modificato l'indirizzo di rete.

Stampa archivio

Selezionare questa opzione per salvare i dati di stampa come file PDF sul computer.



Informazioni correlate

- [Stampare dal computer \(Windows\)](#)

Argomenti correlati:

- [Messaggi di errore e manutenzione](#)
- [Problemi di gestione della carta e stampa](#)
- [Stampare una foto \(Windows\)](#)
- [Stampare un documento \(Windows\)](#)
- [Stampare più di una pagina su un unico foglio di carta \(N in 1\) \(Windows\)](#)
- [Stampare in formato poster \(Windows\)](#)
- [Stampare automaticamente su entrambi i lati del foglio \(stampa fronte-retro automatica\) \(Windows\)](#)

-
- Stampare automaticamente in formato opuscolo (Windows)
 - Utilizzare un profilo di stampa preimpostato (Windows)
 - Modificare le impostazioni di stampa predefinite (Windows)
 - Modificare le opzioni di impostazione di stampa in caso di problemi di stampa
-

Stampare dal computer (Mac)

- [Stampare una foto \(Mac\)](#)
- [Stampare un documento \(Mac\)](#)
- [Stampare automaticamente su entrambi i lati del foglio \(stampa fronte-retro automatica\) \(Mac\)](#)
- [Stampare più di una pagina su un unico foglio di carta \(N su 1\) \(Mac\)](#)
- [Stampare un documento a colori in scala di grigi \(Mac\)](#)
- [Prevenire sbavature e inceppamenti carta \(Mac\)](#)
- [Opzioni di stampa \(Mac\)](#)

Stampare una foto (Mac)



1. Controllare di avere caricato il supporto corretto nel vassoio carta.

IMPORTANTE

- Per ottenere i migliori risultati, utilizzare carta Brother.
- Quando si stampa su carta fotografica Brother, caricare un foglio aggiuntivo della stessa carta fotografica nel vassoio carta.

2. Da un'applicazione come Anteprima Apple, fare clic sul menu **Archivio**, quindi selezionare **Stampa**.
3. Selezionare **Brother MFC-XXXX** (dove XXXX rappresenta il nome del modello).



Per altre opzioni d'impostazione pagina, fare clic sul pulsante **Mostra dettagli**.

4. Fare clic sul menu pop-up **Dimensioni pagina**, quindi selezionare il formato carta.



Per stampare foto senza margini, selezionare un'opzione senza bordi per il formato carta.

5. Fare clic sul pulsante **Orientamento** corrispondente al modo in cui si desidera stampare la foto.
6. Fare clic sul menu pop-up dell'applicazione e selezionare **Impostazioni stampa**.
Vengono visualizzate le opzioni relative alle **Impostazioni stampa**.
7. Fare clic sul menu a discesa **Tipo di supporto** e selezionare il tipo di supporto che si desidera utilizzare.

IMPORTANTE

Per ottenere una qualità di stampa ottimale per le impostazioni selezionate, impostare sempre l'opzione **Tipo di supporto** in modo che corrisponda al tipo di carta caricata.

8. Se necessario, modificare le altre impostazioni relative alla stampante.
9. Fare clic su **Stampa**.



Informazioni correlate

- [Stampare dal computer \(Mac\)](#)

Argomenti correlati:

- [Problemi di gestione della carta e stampa](#)
- [Opzioni di stampa \(Mac\)](#)

Stampare un documento (Mac)

1. Assicurarsi di aver caricato la carta con le dimensioni corrette nel vassoio carta.
2. Da un'applicazione come Apple TextEdit, fare clic sul menu **Archivio**, quindi selezionare **Stampa**.
3. Selezionare **Brother MFC-XXXX** (dove XXXX rappresenta il nome del modello).



Per altre opzioni d'impostazione pagina, fare clic sul pulsante **Mostra dettagli**.

4. Fare clic sul menu pop-up **Dimensioni pagina**, quindi selezionare il formato carta.
5. Selezionare l'opzione **Orientamento** che corrisponde al modo in cui si desidera stampare il documento.
6. Fare clic sul menu pop-up dell'applicazione e selezionare **Impostazioni stampa**.
Vengono visualizzate le opzioni relative alle **Impostazioni stampa**.
7. Fare clic sul menu a discesa **Tipo di supporto** e selezionare il tipo di supporto che si desidera utilizzare.

IMPORTANTE

Per ottenere una qualità di stampa ottimale per le impostazioni selezionate, impostare sempre l'opzione **Tipo di supporto** in modo che corrisponda al tipo di carta caricata.

8. Se necessario, modificare le altre impostazioni relative alla stampante.
9. Fare clic su **Stampa**.



Informazioni correlate

- [Stampare dal computer \(Mac\)](#)

Argomenti correlati:

- [Controllare il volume d'inchiostro \(Indicatore pagina\)](#)
- [Opzioni di stampa \(Mac\)](#)

Stampare automaticamente su entrambi i lati del foglio (stampa fronte-retro automatica) (Mac)

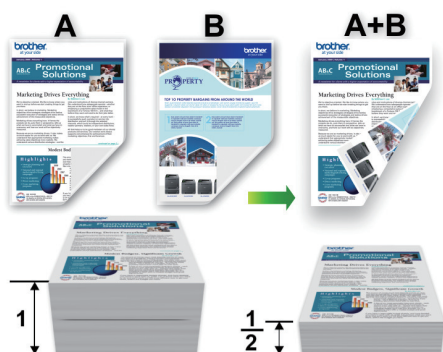

1. Da un'applicazione come Apple TextEdit, fare clic sul menu **Archivio**, quindi selezionare **Stampa**.
2. Selezionare **Brother MFC-XXXX** (dove XXXX rappresenta il nome del modello).



Per altre opzioni d'impostazione pagina, fare clic sul pulsante **Mostra dettagli**.

3. Selezionare l'opzione **Orientamento** che corrisponde al modo in cui si desidera stampare il documento.
4. Fare clic sul menu pop-up dell'applicazione e selezionare **Layout**.
Vengono visualizzate le opzioni di impostazione relative al **Layout**.
5. Nella sezione **Fronte-retro**, selezionare l'opzione **Rilegatura con taglio corto** o **Rilegatura con taglio largo**.
6. Se necessario, modificare le altre impostazioni relative alla stampante.



La funzione Senza bordi non è disponibile quando si utilizza questa opzione.

7. Fare clic su **Stampa**.



Informazioni correlate

- [Stampare dal computer \(Mac\)](#)

Argomenti correlati:

- [Opzioni di stampa \(Mac\)](#)

Stampare più di una pagina su un unico foglio di carta (N su 1) (Mac)



1. Da un'applicazione come Apple TextEdit, fare clic sul menu **Archivio**, quindi selezionare **Stampa**.
2. Selezionare **Brother MFC-XXXX** (dove XXXX rappresenta il nome del modello).



Per altre opzioni d'impostazione pagina, fare clic sul pulsante **Mostra dettagli**.

3. Fare clic sul menu pop-up dell'applicazione e selezionare **Layout**.
Vengono visualizzate le opzioni di impostazione relative al **Layout**.
4. Fare clic sul menu a discesa **Pagine per foglio**, quindi selezionare il numero di pagine da stampare su ogni foglio.
5. Selezionare l'opzione **Orientamento layout**.
6. Fare clic sul menu discesa **Margine**, quindi selezionare il tipo di linea desiderato per il bordo.
7. Se necessario, modificare le altre impostazioni della stampante.
8. Fare clic su **Stampa**.



Informazioni correlate

- [Stampare dal computer \(Mac\)](#)

Argomenti correlati:

- [Opzioni di stampa \(Mac\)](#)

Stampare un documento a colori in scala di grigi (Mac)

La modalità Scala di grigi velocizza l'elaborazione della stampa rispetto alla modalità colore. Se il documento contiene elementi a colori, selezionando la modalità Scala di grigi è possibile stampare il documento con una scala di grigi composta da 256 livelli.

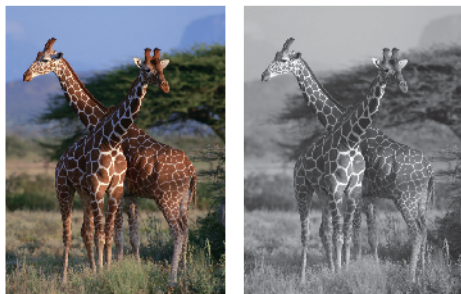

1. Da un'applicazione come Apple TextEdit, fare clic sul menu **Archivio**, quindi selezionare **Stampa**.
2. Selezionare **Brother MFC-XXXX** (dove XXXX rappresenta il nome del modello).



Per altre opzioni d'impostazione pagina, fare clic sul pulsante **Mostra dettagli**.

3. Fare clic sul menu pop-up dell'applicazione e selezionare **Impostazioni stampa**.
Vengono visualizzate le opzioni relative alle **Impostazioni stampa**.
4. Fare clic sul menu a discesa **Colore / Scala di grigi**, quindi selezionare l'opzione **Scala di grigi**.
5. Se necessario, modificare le altre impostazioni della stampante.
6. Fare clic su **Stampa**.



Informazioni correlate

- [Stampare dal computer \(Mac\)](#)

Prevenire sbavature e inceppamenti carta (Mac)

Alcuni tipi di supporti di stampa potrebbero richiedere un tempo di asciugatura superiore. Se la stampa dà luogo a sbavature o inceppamenti della carta, modificare l'opzione **Ridurre le sbavature**.

1. Da un'applicazione come Apple TextEdit, fare clic sul menu **Archivio**, quindi selezionare **Stampa**.
2. Selezionare **Brother MFC-XXXX** (dove XXXX rappresenta il nome del modello).



Per altre opzioni d'impostazione pagina, fare clic sul pulsante **Mostra dettagli**.

3. Fare clic sul menu pop-up dell'applicazione e selezionare **Impostazioni stampa**.
Vengono visualizzate le opzioni relative alle **Impostazioni stampa**.
4. Fare clic sull'elenco delle impostazioni di stampa **Avanzate**.
5. Fare clic sul menu **Ridurre le sbavature**.
6. Selezionare una delle opzioni che seguono:

Tipo di supporto	Opzione		Descrizione
Carta normale	Stampa fronte/retro o Stampa su un solo lato	Disattivata	Selezionare questa modalità per stampare a velocità normale, utilizzando una quantità di inchiostro normale.
		Bassa	Selezionare questa modalità per stampare a una velocità inferiore, utilizzando una quantità di inchiostro normale.
		Alta	Selezionare questa modalità per stampare alla stessa velocità utilizzata con l'opzione Bassa utilizzando però una quantità inferiore d'inchiostro.

7. Se necessario, modificare le altre impostazioni relative alla stampante.
8. Fare clic su **Stampa**.



Informazioni correlate

- [Stampare dal computer \(Mac\)](#)

Argomenti correlati:

- [Problemi di gestione della carta e stampa](#)
- [Modificare le opzioni di impostazione di stampa in caso di problemi di stampa](#)

Opzioni di stampa (Mac)



- >> Impostazione della pagina
- >> **Layout**
- >> Gestione carta
- >> Impostazioni stampa
- >> Impostazioni colore

Impostazione della pagina

Attributi di pagina

Formato per: Brother MFC-XXXX
Brother MFC-XXXX CUPS

Dimensioni pagina: A4
210 per 297 mm

Orientamento:  

Scala: 100%

? Annulla OK

1. Dimensioni pagina

Selezionare il formato di carta da utilizzare. È possibile scegliere tra i formati di carta standard o crearne uno personalizzato.

2. Orientamento

Selezionare l'orientamento (verticale o orizzontale) della stampa.

Se l'applicazione contiene un'impostazione simile, si consiglia di impostare l'orientamento utilizzando l'applicazione.

3. Scala

Digitare un valore nel campo per ingrandire o ridurre le pagine nel documento per adattarle al formato carta selezionato.

Layout



Stampante: Brother MFC-XXXX

Preset: Impostazioni di default

Copie: 1 Fronte-retro





Pagine: Tutte
 Da: 1 a: 1

Dimensioni pagina: A4 210 per 297 mm

Orientamento:  

Layout

Pagine per foglio: 1

Orientamento layout:    

Margine: Nessuno

Fronte-retro: Non attivo

Inverti orientamento pagina
 Capovolgi orizzontalmente

? PDF Nascondi dettagli Annulla Stampa

1. Pagine per foglio

Selezionare il numero di pagine da stampare su un unico foglio.

2. Orientamento layout

Selezionare l'ordine delle pagine quando si stampano più pagine su un unico foglio.

3. Margine

Selezionare il tipo di bordo da utilizzare quando si stampano più pagine su un unico foglio.

4. Fronte-retro

Selezionare se stampare su entrambi i lati del foglio.

5. Inverti ordine di pagina

Selezionare questa opzione per ruotare l'immagine stampata di 180 gradi.

6. Capovolgi orizzontalmente

Selezionare questa opzione per capovolgere l'immagine stampata sulla pagina orizzontalmente da sinistra a destra.

Gestione carta

Stampante: Brother MFC-XXXX

Preset: Impostazioni di default

Copie: 1 Fronte-retro

Pagine: Tutte
 Da: 1 a: 1

Dimensioni pagina: A4 210 per 297 mm

Orientamento:

Gestione carta

Fascicola pagine

Pagine da stampare: Tutte le pagine

Ordine pagine: Automatico

Adatta in scala al foglio

Dimensioni foglio di stampa: Carta consigliata: A4

Riduci solamente

? PDF Nascondi dettagli Annulla Stampa

1. Fascicola pagine

Selezionare questa opzione per stampare serie di documenti composti da più pagine nell'ordine di impaginazione originale. Quando è selezionata questa opzione, verrà stampata una copia completa del documento, che poi verrà ristampata in base al numero di copie specificato. Se questa opzione non è selezionata, prima di passare alla pagina successiva del documento viene stampato per ogni pagina il numero di copie selezionato.

2. Pagine da stampare

Selezionare le pagine da stampare (pagine pari o dispari).

3. Ordine pagine

Selezionare l'ordine delle pagine.

4. Adatta in scala al foglio

Selezionare questa opzione per ingrandire o ridurre le pagine nel documento per adattarle al formato carta selezionato.

5. Dimensioni foglio di stampa

Selezionare il formato carta su cui stampare.

6. Riduci solamente

Selezionare questa opzione per ridurre le pagine nel documento quando sono troppo grandi per il formato carta selezionato. Se questa opzione è selezionata e il documento è formattato per un formato carta inferiore a quello in uso, il documento sarà stampato nel formato originale.

Impostazioni stampa

Stampante: Brother MFC-XXXX

Preset: Impostazioni di default

Copie: 1 Fronte-retro

Pagine: Tutte
 Da: 1 a: 1

Dimensioni pagina: A4 210 per 297 mm

Orientamento:

Impostazioni stampa

Tipo di supporto: Carta normale Carta a lento assorbimento

Qualità di stampa: Normale

Colore / Scala di grigi: Colore

► Avanzate

? PDF Nascondi dettagli Annulla Stampa

1. Tipo di supporto

Selezionare il tipo di supporto da utilizzare. Per ottenere i risultati di stampa migliori, l'apparecchio regola automaticamente le proprie impostazioni di stampa in base al tipo di supporto selezionato.

2. Carta a lento assorbimento

Selezionare questa opzione se si utilizza un tipo di carta normale che richiede una lenta asciugatura dell'inchiostro. Con questa opzione il testo potrebbe risultare leggermente sfocato.

3. Qualità di stampa

Selezionare la risoluzione di stampa desiderata. Poiché la qualità di stampa e la velocità sono correlate, più la qualità è alta e più tempo verrà richiesto per la stampa del documento.

4. Colore / Scala di grigi

Selezionare la stampa a colori o in scala di grigi. La velocità di stampa è superiore in modalità scala di grigi rispetto alla modalità colore. Se il documento contiene elementi a colori e si seleziona la modalità scala di grigi, il documento sarà stampato con una scala di grigi composta da 256 livelli.

5. Avanzate

Cambia Modo trasferimento dati

Selezionare la modalità di trasferimento dei dati di stampa al fine di migliorare la qualità o la velocità di stampa.

Ridurre le sbavature

Alcuni tipi di supporti di stampa potrebbero richiedere un tempo di asciugatura superiore. Se la stampa dà luogo a sbavature o inceppamenti della carta, modificare questa opzione.

Altre opzioni di stampa

Spessore carta

Selezionare lo spessore appropriato per la carta.

Stampa bidirezionale

Selezionare questa opzione per aumentare la velocità di stampa. Quando questa opzione è selezionata, la testina stampa in entrambe le direzioni. Quando questa opzione è deselezionata, la

testina stampa in una sola direzione, producendo stampe di qualità superiore ma a una velocità di stampa inferiore.

Talvolta, il movimento della testina di stampa può variare in funzione delle condizioni ambientali. Questo si può notare quando si stampano linee verticali che non risultano allineate. Se si dovesse riscontrare questo problema, disattivare la funzione di stampa bidirezionale.

Impostazioni colore

Stampante: Brother MFC-XXXX

Preset: Impostazioni di default

Copie: 1 Fronte-retro

Pagine: Tutte
 Da: 1 a: 1

Dimensioni pagina: A4 210 per 297 mm

Orientamento:

Impostazioni colore

Modo Colore: Naturale
 Colori vividi
 Nessuna

▼ Impostazioni colore avanzate

Migliora Colore

Luminosità 0

Contrasto 0

Rosso 0

Verde 0

Blu 0

Mezzitoni: Diffusione

? PDF Nascondi dettagli Annulla Stampa

1. Modo Colore

Selezionare la modalità colore in funzione delle proprie preferenze.

2. Impostazioni colore avanzate

Fare clic sul triangolo di apertura per visualizzare le impostazioni di Colore avanzate. Selezionare la casella di controllo Miglioramento Colore e impostare le opzioni con i cursori. Il processo potrebbe richiedere alcuni minuti, a seconda delle dimensioni dell'immagine e delle specifiche del computer.

✓ Informazioni correlate

- [Stampare dal computer \(Mac\)](#)

Argomenti correlati:

- [Messaggi di errore e manutenzione](#)
- [Problemi di gestione della carta e stampa](#)
- [Stampare una foto \(Mac\)](#)
- [Stampare un documento \(Mac\)](#)

-
- Stampare automaticamente su entrambi i lati del foglio (stampa fronte-retro automatica) (Mac)
 - Stampare più di una pagina su un unico foglio di carta (N su 1) (Mac)
 - Modificare le opzioni di impostazione di stampa in caso di problemi di stampa
-

Eseguire la scansione

- [Eseguire la scansione utilizzando il pulsante di scansione sulla macchina Brother](#)
- [Eseguire la scansione dal computer \(Windows\)](#)
- [Eseguire la scansione dal computer \(Mac\)](#)
- [Configurare le impostazioni di scansione utilizzando Gestione basata sul Web](#)

Eseguire la scansione utilizzando il pulsante di scansione sulla macchina Brother

- [Eseguire la scansione di foto e grafici](#)
- [Salvare i dati acquisiti in una cartella come file PDF](#)
- [Salvare i dati acquisiti su una scheda di memoria o un'unità flash USB](#)
- [Scansione di più biglietti da visita e foto \(Ritaglio automatico\)](#)
- [Scansione a file di testo modificabile mediante OCR](#)
- [Scansione ad allegato e-mail](#)
- [Scansione su FTP](#)
- [Scansione su SSH FTP \(SFTP\)](#)
- [Scansione su rete \(Windows\)](#)
- [Scansione su SharePoint](#)
- [Servizi Web per la scansione sulla rete \(Windows 7, Windows 8 e Windows 10\)](#)
- [Modificare le impostazioni del pulsante di scansione da ControlCenter4 \(Windows\)](#)
- [Modificare le impostazioni del pulsante di scansione da Brother iPrint&Scan \(Mac\)](#)

Eseguire la scansione di foto e grafici

Inviare foto o grafica acquisite direttamente al computer.



Utilizzare il pulsante Scansione sulla macchina per apportare modifiche temporanee alle impostazioni di scansione. Per rendere permanenti le modifiche, utilizzare il software ControlCenter4 (Windows) o Brother iPrint&Scan (Mac).

1. Caricare il documento.
2. Premere [Scansione] > [su PC] > [a Immagine].
3. Se l'apparecchio è collegato in rete, premere ▲ o ▼ per visualizzare il computer a cui inviare i dati, quindi selezionare il nome del computer.



Se sul display LCD viene richiesto un codice PIN, utilizzare il display LCD per immettere il codice PIN di quattro cifre per il computer, quindi premere [OK].

4. Effettuare una delle operazioni seguenti:
 - Per modificare le impostazioni, premere [Opzioni] o [Imp. nel disp.].
 - Premere [Inizio] per avviare la scansione senza modificare altre impostazioni.

La macchina avvia la scansione. Se si utilizza il piano dello scanner della macchina, seguire le istruzioni sul display LCD per completare il processo di scansione.



Per utilizzare l'impostazione [Opzioni] o [Imp. nel disp.], è necessario collegare alla macchina un computer su cui sia stato installato il software ControlCenter4 (Windows) o Brother iPrint&Scan (Mac).

5. Selezionare le impostazioni di scansione da modificare, quindi premere [OK].

Opzione	Descrizione
Tipo scansione	Selezionare il tipo di scansione per il documento.
Risoluzione	Selezionare la risoluzione di scansione per il documento.
Tipo file	Selezionare il formato file per il documento.
Formato docum.	Selezionare le dimensioni del documento.
Luminosità	Selezionare il livello di luminosità.
Contrasto	Selezionare il livello di contrasto.
Allineamento automatico ADF (Disponibile solo per alcuni modelli)	Correggere i documenti inclinati quando vengono acquisiti utilizzando l'ADF.

Opzione	Descrizione
Salta pagina vuota	Se si seleziona Sì, le pagine vuote vengono saltate.
Rimuovi colore di sfondo	Modificare la quantità di colore di sfondo rimosso.



- Per salvare le impostazioni come scelta rapida, premere [Salva come collegam.]. Verrà richiesto se si desidera impostarlo come scelta rapida One Touch. Seguire le istruzioni visualizzate sul display LCD.
-

6. Premere [Inizio].

La macchina avvia la scansione. Se si utilizza il piano dello scanner della macchina, seguire le istruzioni sul display LCD per completare il processo di scansione.



Informazioni correlate

- [Eseguire la scansione utilizzando il pulsante di scansione sulla macchina Brother](#)
-

Salvare i dati acquisiti in una cartella come file PDF

Eseguire la scansione dei documenti e salvarli in una cartella sul computer come file PDF.



Utilizzare il pulsante Scansione sulla macchina per apportare modifiche temporanee alle impostazioni di scansione. Per rendere permanenti le modifiche, utilizzare il software ControlCenter4 (Windows) o Brother iPrint&Scan (Mac).

1. Caricare il documento.
2. Premere [Scansione] > [su PC] > [a File].
3. Se l'apparecchio è collegato in rete, premere ▲ o ▼ per visualizzare il computer a cui inviare i dati, quindi selezionare il nome del computer.



Se sul display LCD viene richiesto un codice PIN, utilizzare il display LCD per immettere il codice PIN di quattro cifre per il computer, quindi premere [OK].

4. Effettuare una delle operazioni seguenti:
 - Per modificare le impostazioni, premere [Opzioni] o [Imp. nel disp.].
 - Premere [Inizio] per avviare la scansione senza modificare altre impostazioni.La macchina avvia la scansione. Se si utilizza il piano dello scanner della macchina, seguire le istruzioni sul display LCD per completare il processo di scansione.



Per utilizzare l'impostazione [Opzioni] o [Imp. nel disp.], è necessario collegare alla macchina un computer su cui sia stato installato il software ControlCenter4 (Windows) o Brother iPrint&Scan (Mac).

5. Selezionare le impostazioni di scansione da modificare, quindi premere [OK].

Opzione	Descrizione
Tipo scansione	Selezionare il tipo di scansione per il documento.
Risoluzione	Selezionare la risoluzione di scansione per il documento.
Tipo file	Selezionare il formato file per il documento.
Formato docum.	Selezionare le dimensioni del documento.
Luminosità	Selezionare il livello di luminosità.
Contrasto	Selezionare il livello di contrasto.
Allineamento automatico ADF	Correggere i documenti inclinati quando vengono acquisiti utilizzando l'ADF.

Opzione	Descrizione
(Disponibile solo per alcuni modelli)	
Salta pagina vuota	Se si seleziona Sì, le pagine vuote vengono saltate.
Rimuovi colore di sfondo	Modificare la quantità di colore di sfondo rimosso.



- Per salvare le impostazioni come scelta rapida, premere [Salva come collegam.]. Verrà richiesto se si desidera impostarlo come scelta rapida One Touch. Seguire le istruzioni visualizzate sul display LCD.

6. Premere [Inizio].

La macchina avvia la scansione. Se si utilizza il piano dello scanner della macchina, seguire le istruzioni sul display LCD per completare il processo di scansione.



Informazioni correlate

- [Eseguire la scansione utilizzando il pulsante di scansione sulla macchina Brother](#)
-

Salvare i dati acquisiti su una scheda di memoria o un'unità flash USB

Eseguire la scansione di documenti e salvarli direttamente in una scheda di memoria o su un'unità flash USB senza utilizzare un computer.

1. Caricare il documento.
2. Inserire una scheda di memoria o un'unità flash USB nella macchina.
La schermata del display LCD cambia automaticamente.
3. Premere [Scansione del supporto].
4. Effettuare una delle operazioni seguenti:
 - Per modificare le impostazioni, premere [Opzioni] e passare al punto successivo.



- Per definire impostazioni predefinite personali, dopo aver apportato le modifiche premere l'opzione [Imposta come nuovo predefinito], quindi premere [Sì].
- Per ripristinare le impostazioni predefinite dal produttore, premere l'opzione [Ripristina pred.], quindi premere [Sì].

- Premere [Inizio] per avviare la scansione senza modificare altre impostazioni.

La macchina avvia la scansione. Se si utilizza il piano dello scanner della macchina, seguire le istruzioni sul display LCD per completare il processo di scansione.

5. Selezionare le impostazioni di scansione da modificare, quindi premere [OK].

Opzione	Descrizione
Tipo scansione	Selezionare il tipo di scansione per il documento.
Risoluzione	Selezionare la risoluzione di scansione per il documento.
Tipo file	Selezionare il formato file per il documento.
Formato docum.	Selezionare le dimensioni del documento.
Scans. foglio lungo (ADF)	Eseguire la scansione di documenti lunghi utilizzando l'ADF.
Nome file	Rinominare il file.
Stile nome file	Selezionare l'ordine di visualizzazione di data, numero contatore e altri elementi nei nomi del file.
Luminosità	Selezionare il livello di luminosità.
Contrasto	Selezionare il livello di contrasto.
Auto ritaglio	Eseguire la scansione su scheda di memoria o unità flash USB di più documenti posizionati sul piano dello scanner. La macchina esegue la scansione dei singoli documenti e crea file separati oppure un unico file composto da più pagine.
Allineamento automatico ADF (Disponibile solo per alcuni modelli)	Correggere i documenti inclinati quando vengono acquisiti utilizzando l'ADF.
Salta pagina vuota	Se si seleziona Sì, le pagine vuote vengono saltate.

Opzione	Descrizione
Rilevam. Salta pagina vuota	Selezionare il livello di sensibilità per il rilevamento di pagine bianche nei dati acquisiti. Più la sensibilità è alta, più facilmente la macchina rileva le pagine bianche.
Rimuovi colore di sfondo	Modificare la quantità di colore di sfondo rimosso.



- Per salvare le impostazioni come scelta rapida, premere [Salva come collegam.]. Verrà richiesto se si desidera impostarlo come scelta rapida One Touch. Seguire le istruzioni visualizzate sul display LCD.

6. Premere [Inizio].
7. Se si utilizza il piano dello scanner, inserire la pagina successiva e premere [Continua] Se la scansione delle pagine è stata completata, premere [Fine]. Al termine della scansione selezionare [Fine] prima di rimuovere la scheda di memoria o l'unità flash USB dalla macchina.

IMPORTANTE

Durante la lettura dei dati, sul display LCD viene visualizzato un messaggio. NON scollegare il cavo di alimentazione né rimuovere la scheda di memoria o l'unità flash USB dalla macchina mentre è in corso la lettura dei dati. Ciò potrebbe causare la perdita dei dati o danni alla scheda di memoria o all'unità flash USB.



Informazioni correlate

- Eseguire la scansione utilizzando il pulsante di scansione sulla macchina Brother
 - Supporti compatibili





► Pagina Iniziale > Eseguire la scansione > Eseguire la scansione utilizzando il pulsante di scansione sulla macchina Brother > Salvare i dati acquisiti su una scheda di memoria o un'unità flash USB > Supporti compatibili

Supporti compatibili

La macchina Brother dispone di unità per supporti multimediali (slot) utilizzabili per l'archiviazione di dati comuni e i supporti per fotocamere digitali.

IMPORTANTE

L'interfaccia diretta USB supporta solo unità flash USB e fotocamere digitali che utilizzano la memoria di massa USB standard. Altri dispositivi USB non sono supportati.

Supporti compatibili	
Unità flash USB	
Scheda di memoria SD Scheda di memoria SDHC Scheda di memoria SDXC MultiMediaCard MultiMediaCard plus	 
miniSD (necessario adattatore) miniSDHC (necessario adattatore) microSD (necessario adattatore) microSDHC (necessario adattatore) MultiMediaCard mobile (necessario adattatore)	



Informazioni correlate

- [Salvare i dati acquisiti su una scheda di memoria o un'unità flash USB](#)
- [Stampare foto direttamente da supporti](#)

Scansione di più biglietti da visita e foto (Ritaglio automatico)

È possibile eseguire la scansione di più documenti posizionati sul piano dello scanner. La macchina esegue la scansione dei singoli documenti e utilizza la funzione Ritaglio automatico per creare file separati oppure un unico file composto da più pagine.

Indicazioni per il ritaglio automatico

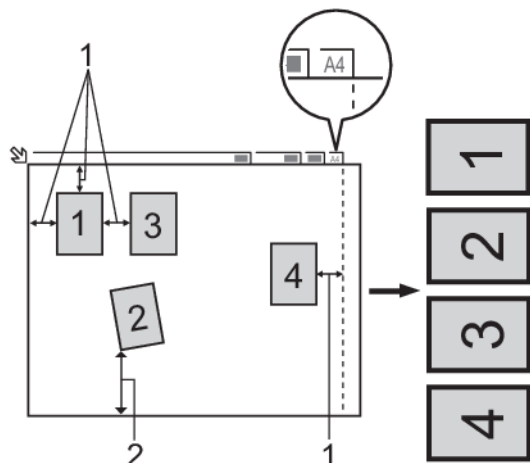

1. Almeno 10 mm
 2. Almeno 20 mm (lato inferiore)
- Questa impostazione è disponibile solo per documenti con formato rettangolare o quadrato.
 - Se il documento è troppo lungo o troppo largo, l'opzione non funziona nel modo descritto.
 - È necessario posizionare i documenti lontano dai bordi del piano dello scanner, come indicato nella figura.
 - I documenti devono essere posizionati a una distanza di almeno 10 mm l'uno dall'altro.
 - Ritaglio automatico regola il disallineamento del documento sul piano dello scanner; tuttavia, se il documento è disallineato più di 45 gradi a meno di 300 x 300 dpi o 10 gradi a 600 x 600 dpi, questa funzione non sarà attiva.
 - Per poter utilizzare la funzione Ritaglio automatico, l'ADF deve essere vuoto.
 - La funzione Ritaglio automatico è disponibile per un massimo di 16 documenti, a seconda delle dimensioni degli stessi.

1. Caricare i documenti sul piano dello scanner.



- Per eseguire la scansione dei documenti utilizzando la funzione di ritaglio automatico, è necessario posizionare i documenti sul piano dello scanner.
- La funzione Ritaglio automatico è supportata dalla tecnologia di Reallusion, Inc.



2. Inserire una scheda di memoria o un'unità flash USB nella macchina.
La schermata del display LCD cambia automaticamente.
3. Premere [Scansione del supporto] > [Opzioni] > [Auto ritaglio].
4. Premere [Si].
5. Premere [OK].
6. Premere [Inizio].

L'apparecchio avvia la scansione. Seguire le istruzioni visualizzate sul display LCD per completare la scansione.



Informazioni correlate

- Eseguire la scansione utilizzando il pulsante di scansione sulla macchina Brother

Scansione a file di testo modificabile mediante OCR

La macchina è in grado di convertire in testo i caratteri di un documento acquisito, utilizzando la tecnologia di riconoscimento ottico dei caratteri (OCR). È possibile modificare questi dati di testo utilizzando l'applicazione per l'elaborazione di testi desiderata.



- La funzione Scansione su OCR è disponibile per determinate lingue.
- Utilizzare il pulsante Scansione sulla macchina per apportare modifiche temporanee alle impostazioni di scansione. Per rendere permanenti le modifiche, utilizzare il software ControlCenter4 (Windows) o Brother iPrint&Scan (Mac).

1. Caricare il documento.
2. Premere [Scansione] > [su PC] > [per OCR].
3. Se l'apparecchio è collegato in rete, premere ▲ o ▼ per visualizzare il computer a cui inviare i dati, quindi selezionare il nome del computer.



Se sul display LCD viene richiesto un codice PIN, utilizzare il display LCD per immettere il codice PIN di quattro cifre per il computer, quindi premere [OK].

4. Effettuare una delle operazioni seguenti:
 - Per modificare le impostazioni, premere [Opzioni] o [Imp. nel disp.].
 - Premere [Inizio] per avviare la scansione senza modificare altre impostazioni.

La macchina avvia la scansione. Se si utilizza il piano dello scanner della macchina, seguire le istruzioni sul display LCD per completare il processo di scansione.



Per utilizzare l'impostazione [Opzioni] o [Imp. nel disp.], è necessario collegare alla macchina un computer su cui sia stato installato il software ControlCenter4 (Windows) o Brother iPrint&Scan (Mac).

5. Selezionare le impostazioni di scansione da modificare, quindi premere [OK].

Opzione	Descrizione
Tipo scansione	Selezionare il tipo di scansione per il documento.
Risoluzione	Selezionare la risoluzione di scansione per il documento.
Tipo file	Selezionare il formato file per il documento.
Formato docum.	Selezionare le dimensioni del documento.
Luminosità	Selezionare il livello di luminosità.

Opzione	Descrizione
Contrasto	Selezionare il livello di contrasto.
Allineamento automatico ADF (Disponibile solo per alcuni modelli)	Correggere i documenti inclinati quando vengono acquisiti utilizzando l'ADF.
Salta pagina vuota	Se si seleziona Sì, le pagine vuote vengono saltate.
Rimuovi colore di sfondo	Modificare la quantità di colore di sfondo rimosso.



- Per salvare le impostazioni come scelta rapida, premere [Salva come collegam.]. Verrà richiesto se si desidera impostarlo come scelta rapida One Touch. Seguire le istruzioni visualizzate sul display LCD.

6. Premere [Inizio].

La macchina avvia la scansione. Se si utilizza il piano dello scanner della macchina, seguire le istruzioni sul display LCD per completare il processo di scansione.



Informazioni correlate

- [Eseguire la scansione utilizzando il pulsante di scansione sulla macchina Brother](#)
-

Scansione ad allegato e-mail

Inviare un documento acquisito come un allegato e-mail.

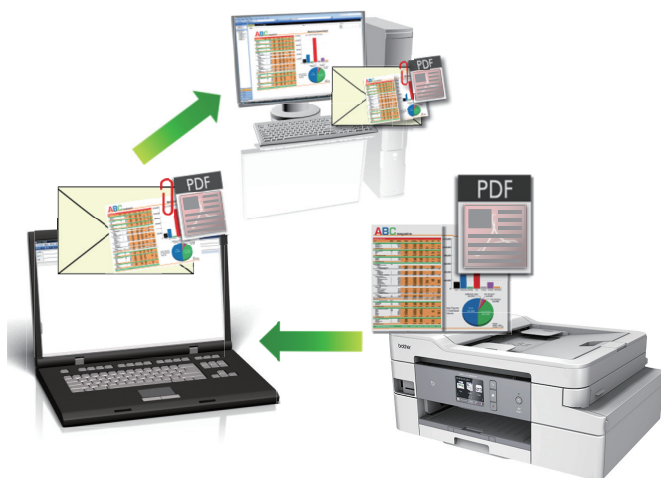

- Utilizzare il pulsante Scansione sulla macchina per apportare modifiche temporanee alle impostazioni di scansione. Per rendere permanenti le modifiche, utilizzare il software ControlCenter4 (Windows) o Brother iPrint&Scan (Mac).
- La funzione Scansione su e-mail non supporta i servizi e-mail basati su Web. Utilizzare la funzione Scansione su immagine o Scansione su file per eseguire la scansione di un documento o una foto e allegare il file acquisito a un messaggio e-mail.

1. Caricare il documento.
2. Premere [Scansione] > [su PC] > [a E-mail].
3. Se l'apparecchio è collegato in rete, premere ▲ o ▼ per visualizzare il computer a cui inviare i dati, quindi selezionare il nome del computer.



Se sul display LCD viene richiesto un codice PIN, utilizzare il display LCD per immettere il codice PIN di quattro cifre per il computer, quindi premere [OK].

4. Effettuare una delle operazioni seguenti:
 - Per modificare le impostazioni, premere [Opzioni] o [Imp. nel disp.].
 - Premere [Inizio] per avviare la scansione senza modificare altre impostazioni.

La macchina esegue la scansione del documento e lo salva come allegato, quindi viene avviata l'applicazione di posta elettronica utilizzata e viene aperto un nuovo messaggio a cui è allegato il file acquisito.



Per utilizzare l'impostazione [Opzioni] o [Imp. nel disp.], è necessario collegare alla macchina un computer su cui sia stato installato ControlCenter4 (Windows) o Brother iPrint&Scan (Mac).

5. Selezionare le impostazioni di scansione da modificare, quindi premere [OK].

Opzione	Descrizione
Tipo scansione	Selezionare il tipo di scansione per il documento.
Risoluzione	Selezionare la risoluzione di scansione per il documento.
Tipo file	Selezionare il formato file per il documento.

Opzione	Descrizione
Formato docum.	Selezionare le dimensioni del documento.
Luminosità	Selezionare il livello di luminosità.
Contrasto	Selezionare il livello di contrasto.
Allineamento automatico ADF (Disponibile solo per alcuni modelli)	Correggere i documenti inclinati quando vengono acquisiti utilizzando l'ADF.
Salta pagina vuota	Se si seleziona Sì, le pagine vuote vengono saltate.
Rimuovi colore di sfondo	Modificare la quantità di colore di sfondo rimosso.



- Per salvare le impostazioni come scelta rapida, premere [Salva come collegam.]. Verrà richiesto se si desidera impostarlo come scelta rapida One Touch. Seguire le istruzioni visualizzate sul display LCD.

6. Premere [Inizio].

La macchina esegue la scansione del documento e lo salva come allegato, quindi viene avviata l'applicazione di posta elettronica utilizzata e viene aperto un nuovo messaggio a cui è allegato il file acquisito.



Informazioni correlate

- [Eseguire la scansione utilizzando il pulsante di scansione sulla macchina Brother](#)

Scansione su FTP

Eseguire la scansione dei documenti direttamente su un server FTP quando è necessario condividere le informazioni acquisite. Per una maggiore praticità, configurare diversi profili per salvare le destinazioni preferite di scansione su FTP.

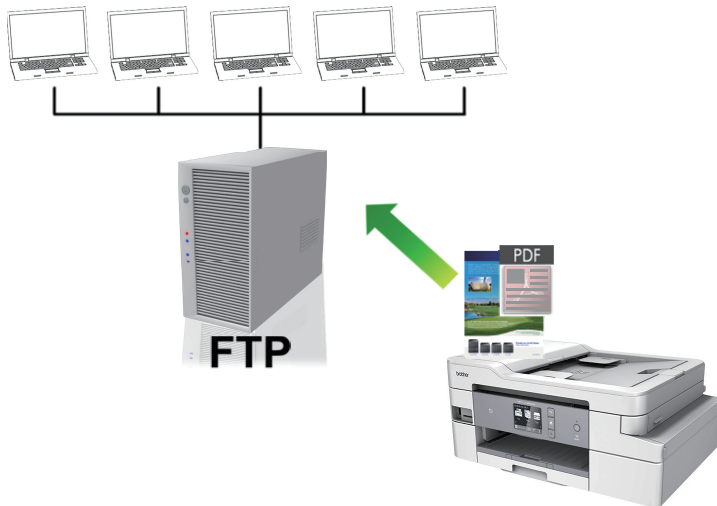

- Configurare un profilo di scansione su FTP
- Caricare i dati acquisiti su un server FTP

Configurare un profilo di scansione su FTP

Configurare un profilo di scansione su FTP per eseguire la scansione e caricare i dati acquisiti direttamente in una posizione FTP.

Si consiglia di utilizzare Microsoft Internet Explorer 11/Microsoft Edge per Windows e Safari 10/11 per Mac. Verificare che JavaScript e i cookie siano sempre attivati nel browser utilizzato.

1. Avviare il browser Web.

Digitare "https://indirizzo IP della macchina/" nella barra degli indirizzi del browser (dove "indirizzo IP della macchina" è l'indirizzo IP della macchina o il nome del server di stampa). Ad esempio: https://192.168.1.2

Se la macchina richiede una password, digitarla e fare clic su .

2. Fare clic sulla scheda **Scansione**.
3. Dalla barra di navigazione sinistra, fare clic sul menu **Scansione su FTP/SFTP/Rete/SharePoint**.
4. Selezionare l'opzione **FTP**, quindi fare clic su **Invia**.

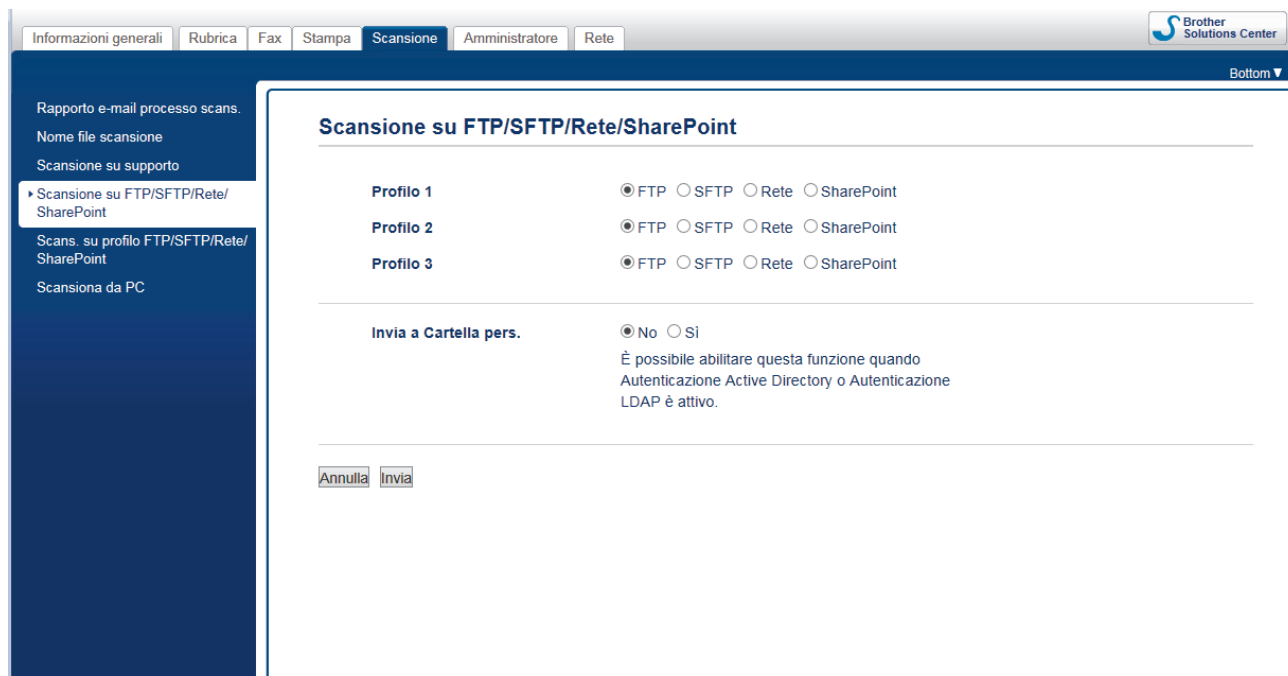

5. Dalla barra di navigazione sinistra, fare clic sul menu **Scans. su profilo FTP/SFTP/Rete/SharePoint**.
6. Selezionare il profilo da configurare o modificare.



Utilizzando i caratteri: ?, /, \, ", :, <, >, | o * si potrebbe verificare un errore di invio.

Opzione	Descrizione
Nome profilo	Immettere un nome per il profilo del server (fino a 15 caratteri alfanumerici). Sul display LCD dell'apparecchio viene visualizzato il nome inserito.
Indirizzo host	Digitare l'indirizzo host (ad esempio: ftp.example.com; fino a 64 caratteri) o l'indirizzo IP (ad esempio: 192.23.56.189).
Numero porta	Modificare l'impostazione Numero porta utilizzata per accedere al server FTP. Il valore di porta predefinito per questa opzione è 21. Nella maggior parte dei casi non è necessario modificare questa impostazione.
Nome utente	Immettere un nome utente (fino a 32 caratteri) dotato delle opportune autorizzazioni per la scrittura dei dati sul server FTP.

Opzione	Descrizione
Password	Immettere la password (fino a 32 caratteri) associata al nome utente inserito nel campo Nome utente . Digitare nuovamente la password nel campo Ridigita password .
SSL/TLS	Impostare l'opzione SSL/TLS per la scansione sicura con la comunicazione SSL/TLS. Se necessario, modificare l'impostazione Certificato CA .
Directory memorizzazione	Immettere il percorso (massimo 60 caratteri) della cartella sul server FTP alla quale inviare i dati acquisiti tramite lo scanner. Non inserire il carattere slash all'inizio del percorso (ad esempio: brother/abc).
Nome file	Selezionare un nome di file dai nomi preimpostati forniti o dai nomi definiti dall'utente. È possibile impostare i nomi definiti dall'utente e lo stile dei nomi dei file nel menu Nome file scansione nella barra di spostamento di sinistra.
Qualità	Selezionare un'impostazione di qualità. Se si seleziona l'opzione Selezione utente , la macchina richiede di selezionare un'impostazione ad ogni utilizzo del profilo di scansione.
Tipo file	Consente di selezionare il tipo di file desiderato per il documento acquisito tramite scansione. Se si seleziona l'opzione Selezione utente , la macchina richiede di selezionare un'impostazione ad ogni utilizzo del profilo di scansione.
Formato documento	Selezionare le dimensioni del documento dall'elenco. Questa operazione è necessaria per garantire che il file acquisito abbia un formato corretto.
Scans. foglio lungo (ADF)	Selezionare l'opzione Sì per acquisire un documento stampato su carta lunga utilizzando l'ADF.
Allineamento automatico	Selezionare Auto per impostare la macchina per la correzione automatica dell'allineamento scorretto quando le pagine vengono acquisite dall'ADF.
Salta pagina bianca	Selezionare l'opzione Sì per rimuovere le pagine vuote del documento dai risultati della scansione.
Rilevam. Salta pagina vuota	Selezionare il livello di sensibilità per il rilevamento di pagine bianche nei dati acquisiti. Più la sensibilità è alta, più facilmente la macchina rileva le pagine bianche.
Rimuovi colore di sfondo	Modificare la quantità di colore di sfondo rimossa.
Luminosità	Selezionare il livello di luminosità.
Contrasto	Selezionare il livello di contrasto.
Modalità passiva	Attivare o disattivare l'opzione Modalità passiva in funzione della configurazione utilizzata per il server FTP e il firewall di rete. Per impostazione predefinita, l'opzione è attiva. Nella maggior parte dei casi non è necessario modificare questa impostazione.

7. Fare clic su **Invia**.



Informazioni correlate

- [Scansione su FTP](#)

Caricare i dati acquisiti su un server FTP

1. Caricare il documento.
2. Premere [Scansione] > [su FTP/SFTP].
3. Vengono elencati i profili del server configurati utilizzando la Gestione basata sul Web. Selezionare il profilo desiderato. Se il profilo non è completo (ad esempio perché mancano il nome e la password dell'account di accesso oppure non è stata selezionata la qualità o il tipo di file), viene richiesto di immettere le eventuali informazioni mancanti.
4. Premere [Inizio].

La macchina avvia la scansione. Se si utilizza il piano dello scanner, seguire le istruzioni sul touchscreen per completare il processo di scansione.



Informazioni correlate

- [Scansione su FTP](#)

Scansione su SSH FTP (SFTP)

Eseguire la scansione di documenti direttamente su un server SFTP, una versione protetta di un server FTP. Per una maggiore praticità, configurare diversi profili per salvare le destinazioni preferite di scansione su SFTP.

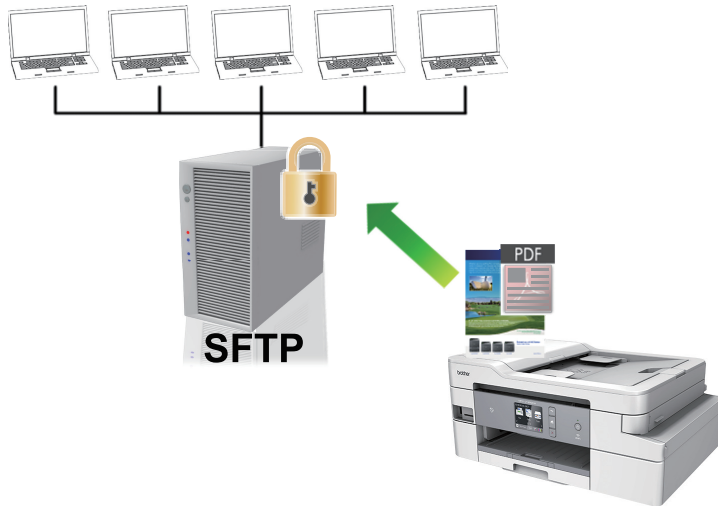

- [Configurare un profilo di scansione su SFTP](#)
- [Creare una coppia chiave client utilizzando Gestione basata sul Web](#)
- [Esportare una coppia chiave client utilizzando Gestione basata sul Web](#)
- [Importare una chiave pubblica server utilizzando Gestione basata sul Web](#)
- [Caricare i dati acquisiti su un server SFTP](#)

Configurare un profilo di scansione su SFTP

Configurare un profilo di scansione su SFTP per eseguire la scansione e caricare i dati acquisiti direttamente in una posizione SFTP.

Si consiglia di utilizzare Microsoft Internet Explorer 11/Microsoft Edge per Windows e Safari 10/11 per Mac. Verificare che JavaScript e i cookie siano sempre attivati nel browser utilizzato.

1. Avviare il browser Web.

Digitare "https://indirizzo IP della macchina/" nella barra degli indirizzi del browser (dove "indirizzo IP della macchina" è l'indirizzo IP della macchina o il nome del server di stampa). Ad esempio: https://192.168.1.2

Se la macchina richiede una password, digitarla e fare clic su .

2. Fare clic sulla scheda **Scansione**.
3. Dalla barra di navigazione sinistra, fare clic sul menu **Scansione su FTP/SFTP/Rete/SharePoint**.
4. Selezionare l'opzione **SFTP**, quindi fare clic su **Invia**.

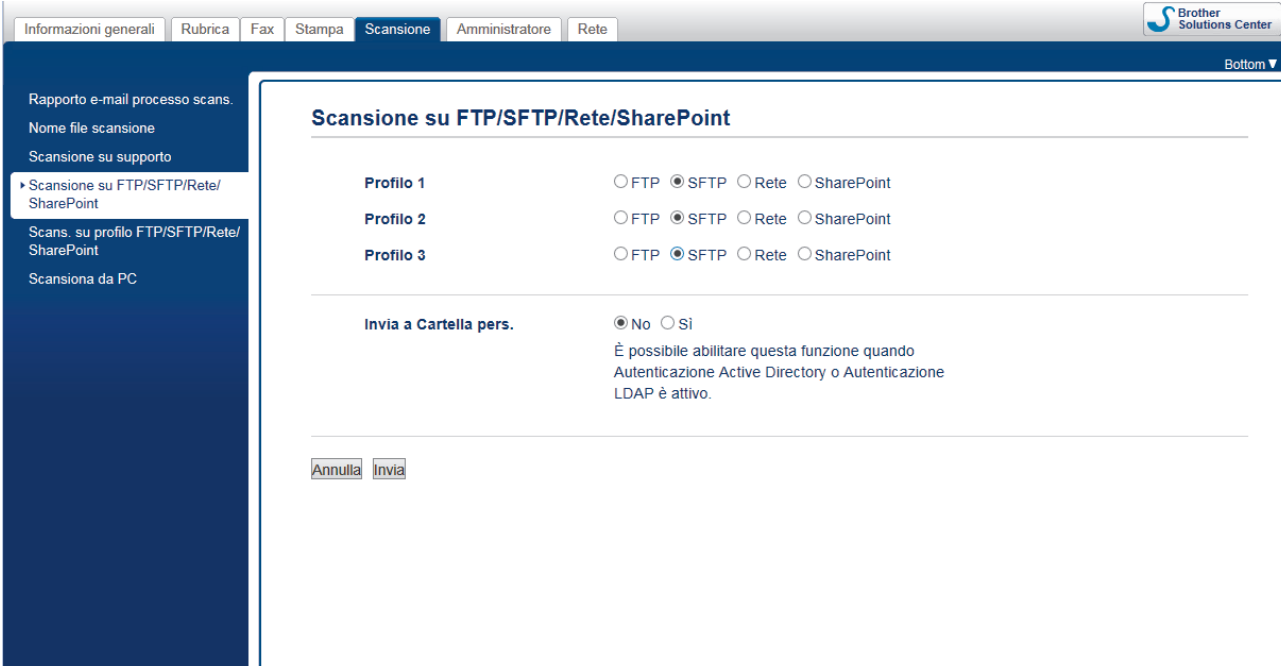

5. Dalla barra di navigazione sinistra, fare clic sul menu **Scans. su profilo FTP/SFTP/Rete/SharePoint**.
6. Selezionare il profilo da configurare o modificare.



Utilizzando i caratteri: ?, /, \, ", :, <, >, | o * si potrebbe verificare un errore di invio.

Opzione	Descrizione
Nome profilo	Immettere un nome per il profilo del server (fino a 15 caratteri alfanumerici). Sul display LCD dell'apparecchio viene visualizzato il nome inserito.
Indirizzo host	Digitare l'indirizzo host (ad esempio: ftp.example.com; fino a 64 caratteri) o l'indirizzo IP (ad esempio: 192.23.56.189).
Nome utente	Immettere un nome utente (fino a 32 caratteri) dotato delle opportune autorizzazioni per la scrittura dei dati sul server FTP.
Metodo di autenticazione	Selezionare Password o Chiave pubblica . Effettuare una delle operazioni seguenti: <ul style="list-style-type: none"> • Quando si seleziona Password, digitare la password (fino a 32 caratteri) associata al nome utente digitato nel campo Nome

Opzione	Descrizione
	<p>utente. Digitare nuovamente la password nel campo Ridigita password.</p> <ul style="list-style-type: none"> Quando si seleziona Chiave pubblica, selezionare il tipo di autenticazione dall'elenco a discesa Coppia chiavi client.
Chiave pubblica server	Selezionare il tipo di autenticazione.
Directory memorizzazione	Immettere il percorso (massimo 60 caratteri) della cartella sul server FTP alla quale inviare i dati acquisiti tramite lo scanner. Non inserire il carattere slash all'inizio del percorso (ad esempio: brother/abc).
Nome file	Selezionare un nome di file dai nomi preimpostati forniti o dai nomi definiti dall'utente. È possibile impostare i nomi definiti dall'utente e lo stile dei nomi dei file nel menu Nome file scansione nella barra di spostamento di sinistra.
Qualità	Selezionare un'impostazione di qualità. Se si seleziona l'opzione Selezione utente , la macchina richiede di selezionare un'impostazione ad ogni utilizzo del profilo di scansione.
Tipo file	Consente di selezionare il tipo di file desiderato per il documento acquisito tramite scansione. Se si seleziona l'opzione Selezione utente , la macchina richiede di selezionare un'impostazione ad ogni utilizzo del profilo di scansione.
Formato documento	Selezionare le dimensioni del documento dall'elenco. Questa operazione è necessaria per garantire che il file acquisito abbia un formato corretto.
Scans. foglio lungo (ADF)	Selezionare l'opzione Sì per acquisire un documento stampato su carta lunga utilizzando l'ADF.
Allineamento automatico	Selezionare Auto per impostare la macchina per la correzione automatica dell'allineamento scorretto quando le pagine vengono acquisite dall'ADF.
Salta pagina bianca	Selezionare l'opzione Sì per rimuovere le pagine vuote del documento dai risultati della scansione.
Rilevam. Salta pagina vuota	Selezionare il livello di sensibilità per il rilevamento di pagine bianche nei dati acquisiti. Più la sensibilità è alta, più facilmente la macchina rileva le pagine bianche.
Rimuovi colore di sfondo	Modificare la quantità di colore di sfondo rimossa.
Luminosità	Selezionare il livello di luminosità.
Contrasto	Selezionare il livello di contrasto.
Numero porta	Modificare l'impostazione Numero porta utilizzata per accedere al server FTP. Il valore di porta predefinito per questa opzione è 22. Nella maggior parte dei casi non è necessario modificare questa impostazione.

7. Fare clic su **Invia**.



Informazioni correlate

- [Scansione su SSH FTP \(SFTP\)](#)

Creare una coppia chiave client utilizzando Gestione basata sul Web

1. Avviare il browser Web.
2. Digitare "https://indirizzo IP della macchina" nella barra degli indirizzi del browser (dove "indirizzo IP della macchina" è l'indirizzo IP della macchina).

Ad esempio:

https://192.168.1.2



- Se si utilizza un DNS (Domain Name System, sistema di nomi di dominio) o si attiva un nome NetBIOS, è possibile immettere un altro nome, come ad esempio "SharedPrinter", anziché l'indirizzo IP.

- Ad esempio:

https://SharedPrinter

Se si attiva un nome NetBIOS, è possibile utilizzare anche il nome nodo.

- Ad esempio:

https://brnxxxxxxxxxxxx

Il nome NetBIOS è indicato nel rapporto di configurazione della rete.

- Per Mac: accedere alla funzionalità Gestione basata sul Web facendo clic sull'icona della macchina nella schermata **Status Monitor**.

3. Se la macchina richiede una password, digitarla e fare clic su .
4. Fare clic sulla scheda **Rete**.
5. Fare clic sulla scheda **Protezione**.
6. Dalla barra di navigazione sinistra, fare clic su **Coppia chiavi client**.
7. Fare clic su **Crea nuova coppia chiavi client**.
8. Nel campo **Nome coppia chiavi client**, digitare il nome desiderato (fino a 20 caratteri).
9. Fare clic sull'elenco a discesa **Algoritmo a chiave pubblica**, quindi selezionare l'algoritmo desiderato.
10. Fare clic su **Invia**.

La coppia chiave client è stata creata e salvata correttamente nella memoria della macchina. Il nome della coppia chiave client e l'algoritmo a chiave pubblica verranno visualizzati in **Elenco coppia chiavi client**.



Informazioni correlate

- [Scansione su SSH FTP \(SFTP\)](#)

Esportare una coppia chiave client utilizzando Gestione basata sul Web

1. Avviare il browser Web.
2. Digitare "https://indirizzo IP della macchina" nella barra degli indirizzi del browser (dove "indirizzo IP della macchina" è l'indirizzo IP della macchina).

Ad esempio:

https://192.168.1.2



- Se si utilizza un DNS (Domain Name System, sistema di nomi di dominio) o si attiva un nome NetBIOS, è possibile immettere un altro nome, come ad esempio "SharedPrinter", anziché l'indirizzo IP.

- Ad esempio:

https://SharedPrinter

Se si attiva un nome NetBIOS, è possibile utilizzare anche il nome nodo.

- Ad esempio:

https://brnxxxxxxxxxxxx

Il nome NetBIOS è indicato nel rapporto di configurazione della rete.

- Per Mac: accedere alla funzionalità Gestione basata sul Web facendo clic sull'icona della macchina nella schermata **Status Monitor**.

3. Se la macchina richiede una password, digitarla e fare clic su .
4. Fare clic sulla scheda **Rete**.
5. Fare clic sulla scheda **Protezione**.
6. Dalla barra di navigazione sinistra, fare clic su **Coppia chiavi client**.
7. Fare clic su **Esporta chiave pubblica** mostrato con il **Elenco coppia chiavi client**.
8. Fare clic su **Invia**.
9. Specificare la posizione in cui salvare il file.

La coppia chiave client viene esportata sul computer.



Informazioni correlate

- [Scansione su SSH FTP \(SFTP\)](#)

Importare una chiave pubblica server utilizzando Gestione basata sul Web

1. Avviare il browser Web.
2. Digitare "https://indirizzo IP della macchina" nella barra degli indirizzi del browser (dove "indirizzo IP della macchina" è l'indirizzo IP della macchina).

Ad esempio:

https://192.168.1.2



- Se si utilizza un DNS (Domain Name System, sistema di nomi di dominio) o si attiva un nome NetBIOS, è possibile immettere un altro nome, come ad esempio "SharedPrinter", anziché l'indirizzo IP.

- Ad esempio:

https://SharedPrinter

Se si attiva un nome NetBIOS, è possibile utilizzare anche il nome nodo.

- Ad esempio:

https://brnxxxxxxxxxxxx

Il nome NetBIOS è indicato nel rapporto di configurazione della rete.

- Per Mac: accedere alla funzionalità Gestione basata sul Web facendo clic sull'icona della macchina nella schermata **Status Monitor**.

3. Se la macchina richiede una password, digitarla e fare clic su .
4. Fare clic sulla scheda **Rete**.
5. Fare clic sulla scheda **Protezione**.
6. Dalla barra di navigazione sinistra, fare clic su **Chiave pubblica server**.
7. Fare clic su **Importa chiave pubblica server**.
8. Specificare il file da importare.
9. Fare clic su **Invia**.

La chiave pubblica server viene importata nella macchina.



Informazioni correlate

- [Scansione su SSH FTP \(SFTP\)](#)

Caricare i dati acquisiti su un server SFTP

1. Caricare il documento.
2. Premere [Scansione] > [su FTP/SFTP].
3. Vengono elencati i profili del server configurati utilizzando la Gestione basata sul Web. Selezionare il profilo desiderato. Se il profilo non è completo (ad esempio perché mancano il nome e la password dell'account di accesso oppure non è stata selezionata la qualità o il tipo di file), viene richiesto di immettere le eventuali informazioni mancanti.
4. Premere [Inizio].

La macchina avvia la scansione. Se si utilizza il piano dello scanner, seguire le istruzioni sul touchscreen per completare il processo di scansione.



Informazioni correlate

- [Scansione su SSH FTP \(SFTP\)](#)

Scansione su rete (Windows)

Eseguire la scansione di documenti direttamente su un server CIFS sulla rete locale. Per una maggiore praticità, è possibile configurare diversi profili per salvare le destinazioni preferite di scansione su rete.

- [Configurare un profilo di scansione su rete](#)
- [Caricare i dati acquisiti su un server CIFS](#)

Configurare un profilo di scansione su rete

Configurare un profilo di scansione su rete per eseguire la scansione e caricare i dati acquisiti direttamente in una cartella su un server CIFS.

Si consiglia di utilizzare Microsoft Internet Explorer 11/Microsoft Edge per Windows e Safari 10/11 per Mac. Verificare che JavaScript e i cookie siano sempre attivati nel browser utilizzato.

1. Avviare il browser Web.

Digitare "https://indirizzo IP della macchina/" nella barra degli indirizzi del browser (dove "indirizzo IP della macchina" è l'indirizzo IP della macchina o il nome del server di stampa). Ad esempio: https://192.168.1.2

Se la macchina richiede una password, digitarla e fare clic su .

2. Fare clic sulla scheda **Scansione**.
3. Dalla barra di navigazione sinistra, fare clic sul menu **Scansione su FTP/SFTP/Rete/SharePoint**.
4. Selezionare l'opzione **Rete**, quindi fare clic su **Invia**.



Per inviare i dati alla cartella desiderata sul server CIFS, selezionare **Sì** per l'opzione **Invia a Cartella pers..**

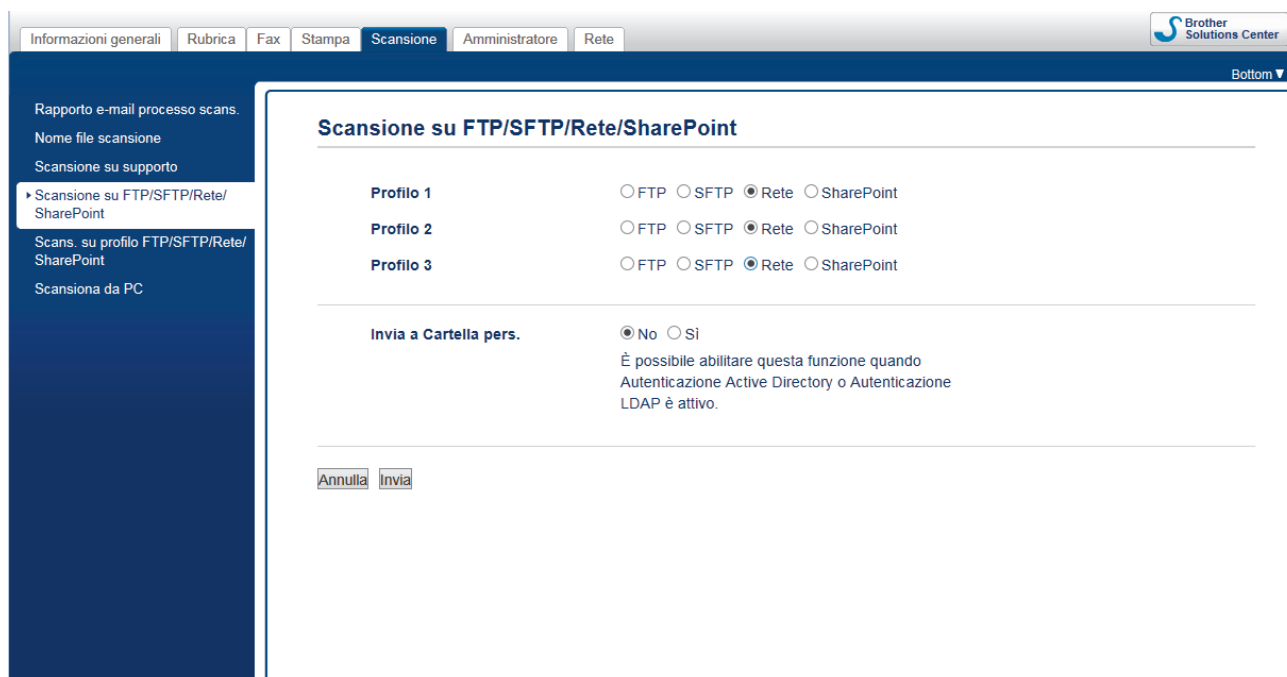

5. Dalla barra di navigazione sinistra, fare clic sul menu **Scans. su profilo FTP/SFTP/Rete/SharePoint**.
6. Selezionare il profilo da configurare o modificare.



Utilizzando i caratteri: ?, /, \, ", :, <, >, | o * si potrebbe verificare un errore di invio.

Opzione	Descrizione
Nome profilo	Immettere un nome per il profilo del server (fino a 15 caratteri alfanumerici). Sul display LCD dell'apparecchio viene visualizzato il nome inserito.
Percorso della cartella di rete	Immettere il percorso della cartella sul server CIFS alla quale inviare i dati acquisiti tramite lo scanner.
Nome file	Selezionare un nome di file dai nomi preimpostati forniti o dai nomi definiti dall'utente. È possibile impostare i nomi definiti dall'utente e lo

Opzione	Descrizione
	stile dei nomi dei file nel menu Nome file scansione nella barra di spostamento di sinistra.
Qualità	Selezionare un'impostazione di qualità. Se si seleziona l'opzione Selezione utente , la macchina richiede di selezionare un'impostazione ad ogni utilizzo del profilo di scansione.
Tipo file	Consente di selezionare il tipo di file desiderato per il documento acquisito tramite scansione. Se si seleziona l'opzione Selezione utente , la macchina richiede di selezionare un'impostazione ad ogni utilizzo del profilo di scansione.
Formato documento	Selezionare le dimensioni del documento dall'elenco. Questa operazione è necessaria per garantire che il file acquisito abbia un formato corretto.
Scans. foglio lungo (ADF)	Selezionare l'opzione Sì per acquisire un documento stampato su carta lunga utilizzando l'ADF.
Allineamento automatico	Selezionare Auto per impostare la macchina per la correzione automatica dell'allineamento scorretto quando le pagine vengono acquisite dall'ADF.
Salta pagina bianca	Selezionare l'opzione Sì per rimuovere le pagine vuote del documento dai risultati della scansione.
Rilevam. Salta pagina vuota	Selezionare il livello di sensibilità per il rilevamento di pagine bianche nei dati acquisiti. Più la sensibilità è alta, più facilmente la macchina rileva le pagine bianche.
Rimuovi colore di sfondo	Modificare la quantità di colore di sfondo rimossa.
Luminosità	Selezionare il livello di luminosità.
Contrasto	Selezionare il livello di contrasto.
Usa PIN per autenticazione	Per proteggere il profilo tramite PIN, selezionare Sì , quindi digitare un PIN di quattro cifre nel campo Codice PIN .
Metodo di autenticazione	Selezionare il metodo di autenticazione.
Nome utente	Digitare un nome utente (fino a 96 caratteri) dotato delle opportune autorizzazioni per la scrittura dei dati nella cartella specificata nel campo Percorso della cartella di rete . Se il nome utente fa parte del dominio, digitare il nome utente in uno dei modi indicati di seguito: utente@dominio dominio\utente
Password	Immettere la password (fino a 32 caratteri) associata al nome utente inserito nel campo Nome utente . Digitare nuovamente la password nel campo Ridigita password .
Indirizzo server Kerberos	Digitare l'indirizzo del server Kerberos (ad esempio: kerberos.example.com; fino a 64 caratteri).

7. Fare clic su **Invia**.
8. È necessario configurare il server SNTP (server orario in rete) oppure impostare correttamente la data, l'ora e il fuso orario sul pannello dei comandi. L'ora deve corrispondere a quella utilizzata dai server Kerberos e CIFS.



Informazioni correlate

- [Scansione su rete \(Windows\)](#)
- [Impostare la data e l'ora utilizzando Gestione basata sul Web](#)

► Pagina Iniziale > Eseguire la scansione > Eseguire la scansione utilizzando il pulsante di scansione sulla macchina Brother > Scansione su rete (Windows) > Configurare un profilo di scansione su rete > Impostare la data e l'ora utilizzando Gestione basata sul Web

Impostare la data e l'ora utilizzando Gestione basata sul Web

Assicurarsi che le impostazioni di data, ora e fuso orario siano state impostate correttamente tramite Gestione basata sul Web o il pannello dei comandi, in modo che l'ora dell'apparecchio corrisponda all'ora utilizzata dal server che fornisce l'autenticazione.

Se è già stata aperta una finestra di Gestione basata sul Web, iniziare dal punto 2.

1. Avviare il browser Web.

Digitare "https://indirizzo IP della macchina/" nella barra degli indirizzi del browser (dove "indirizzo IP della macchina" è l'indirizzo IP della macchina o il nome del server di stampa). Ad esempio: https://192.168.1.2

Se la macchina richiede una password, digitarla e fare clic su .

2. Fare clic sulla scheda **Amministratore**.
3. Dalla barra di navigazione sinistra, fare clic sul menu **Data/Ora**.



Informazioni generali Rubrica Fax Stampa Scansione Amministratore Rete

Brother Solutions Center

Bottom ▼

Password di accesso
Funzione limitazione utente
Lettore card esterno

► Data/Ora

Ripristina menu
Aggiornamento firmware

(24 ore)

Data/Ora

Data 01 / 01 / 2018

Ora 00 : 00 (24 ore)

Fuso orario UTC ▼

Giorno autom. No Si

Sincronizz. con il server SNTP

Per sincronizzare la "Data & Ora" con il proprio server SNTP, è necessario conf. le imposta. del server SNTP.

[SNTP>>](#)

Annulla Invia

4. Nei campi **Data**, immettere la data.
5. Selezionare l'orologio da 12 ore o da 24 ore come **Tipo orologio** (disponibile solo in alcuni Paesi).
6. Nei campi **Ora**, immettere l'ora.
7. Selezionare dall'elenco a discesa **Fuso orario** la differenza di fuso orario tra la propria posizione e la zona UTC; ad esempio, l'indicazione del fuso orario per la costa orientale degli Stati Uniti e il Canada corrisponde a UTC-05:00.
8. Fare clic sull'opzione **Si** per **Giorno autom.** per impostare l'apparecchio in modo da regolare automaticamente l'ora legale. L'apparecchio viene reimpostato automaticamente un'ora in avanti in primavera e un'ora indietro in autunno (disponibile solo in alcuni Paesi).
9. Fare clic su **Invia**.



Informazioni correlate

- [Configurare un profilo di scansione su rete](#)

Caricare i dati acquisiti su un server CIFS

1. Caricare il documento.
2. Premere [Scansione] > [a Rete].



- Se è stato registrato l'ID utente, viene visualizzata l'opzione [a Cartella pers.] quando si accede alla macchina con l'autenticazione Active Directory o l'autenticazione LDAP.
 - Per inviare i dati acquisiti alla cartella specificata sul server CIFS, nel premere [a Cartella pers.].
 - Per attivare questa funzione in Gestione basata sul Web, fare clic sulla scheda **Scansione**, quindi fare clic sul menu **Scansione su FTP/SFTP/Rete/SharePoint** nella barra di spostamento di sinistra. Nel campo **Invia a Cartella pers.**, selezionare **Sì**.
3. Vengono elencati i profili del server configurati utilizzando la Gestione basata sul Web. Selezionare il profilo desiderato. Se il profilo non è completo (ad esempio perché mancano il nome e la password dell'account di accesso oppure non è stata selezionata la qualità o il tipo di file), viene richiesto di immettere le eventuali informazioni mancanti.
 4. Premere [Inizio].

La macchina avvia la scansione. Se si utilizza il piano dello scanner, seguire le istruzioni sul touchscreen per completare il processo di scansione.



Informazioni correlate

- [Scansione su rete \(Windows\)](#)

Scansione su SharePoint

Eseguire la scansione dei documenti direttamente su SharePoint quando è necessario condividere le informazioni acquisite. Per una maggiore praticità, configurare diversi profili per salvare le destinazioni preferite Scansione su SharePoint.

- [Impostare un profilo di scansione su SharePoint](#)
- [Caricare su un server SharePoint i dati acquisiti](#)

Impostare un profilo di scansione su SharePoint

Configurare un profilo di scansione SharePoint per eseguire la scansione e caricare i dati acquisiti direttamente in una posizione SharePoint.

Si consiglia di utilizzare Microsoft Internet Explorer 11/Microsoft Edge per Windows e Safari 10/11 per Mac. Verificare che JavaScript e i cookie siano sempre attivati nel browser utilizzato.

1. Avviare il browser Web.
 Digitare "https://indirizzo IP della macchina/" nella barra degli indirizzi del browser (dove "indirizzo IP della macchina" è l'indirizzo IP della macchina o il nome del server di stampa). Ad esempio: https://192.168.1.2
 Se la macchina richiede una password, digitarla e fare clic su .
2. Fare clic sulla scheda **Scansione**.
3. Dalla barra di navigazione sinistra, fare clic sul menu **Scansione su FTP/SFTP/Rete/SharePoint**.
4. Selezionare l'opzione **SharePoint**, quindi fare clic su **Invia**.

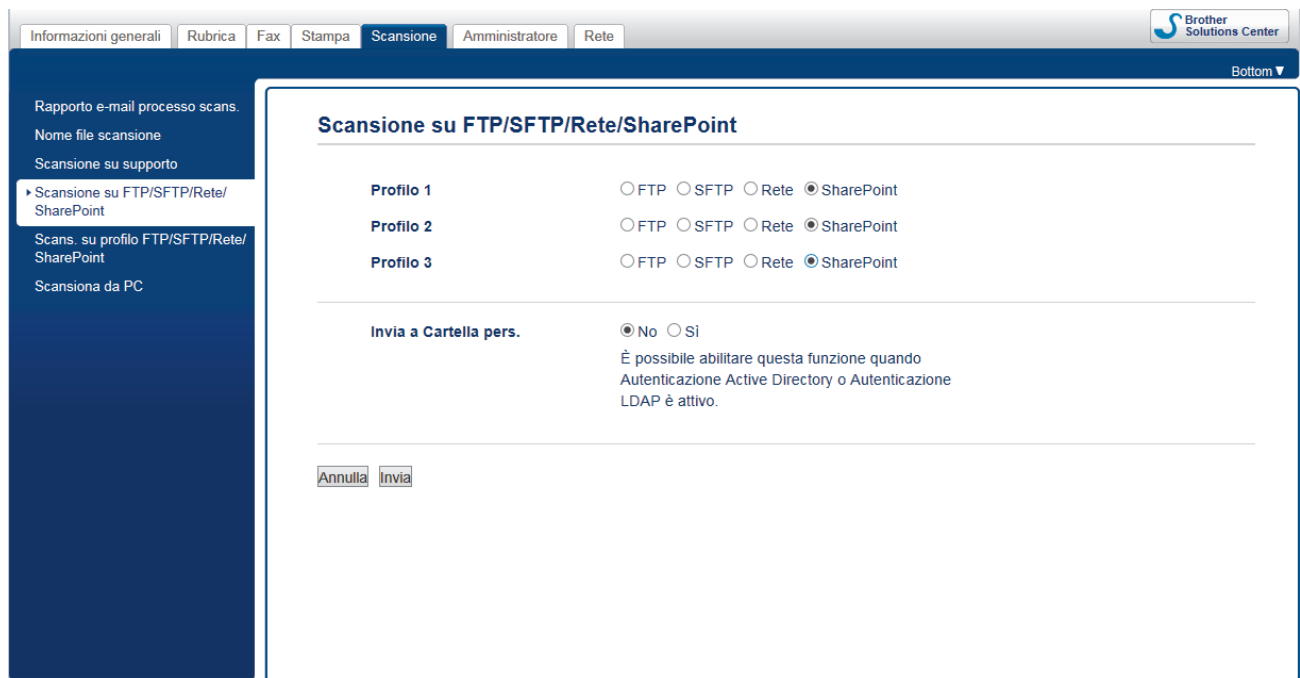

5. Dalla barra di navigazione sinistra, fare clic sul menu **Scans. su profilo FTP/SFTP/Rete/SharePoint**.
6. Selezionare il profilo da configurare o modificare.

 Utilizzando i caratteri: ?, /, \, ", :, <, >, | o * si potrebbe verificare un errore di invio.

Opzione	Descrizione
Nome profilo	Immettere un nome per il profilo del server (fino a 15 caratteri alfanumerici). Sul display LCD dell'apparecchio viene visualizzato il nome inserito.
Indirizzo sito SharePoint	Copiare e incollare l'indirizzo di destinazione completo visualizzato nella barra degli indirizzi del browser (ad esempio: http://SharePointSiteAddress/Shared%20Documents/Forms/AllItems.aspx) o l'indirizzo IP (ad esempio: http://192.168.0.1/Shared%20Documents/Forms/AllItems.aspx).
Nome file	Selezionare un nome di file dai nomi preimpostati forniti o dai nomi definiti dall'utente. È possibile impostare i domi definiti dall'utente e lo stile dei nomi dei file nel menu Nome file scansione nella barra di spostamento di sinistra.

Opzione	Descrizione
Qualità	Selezionare un'impostazione di qualità. Se si seleziona l'opzione Selezione utente , la macchina richiede di selezionare un'impostazione ad ogni utilizzo del profilo di scansione.
Tipo file	Consente di selezionare il tipo di file desiderato per il documento acquisito tramite scansione. Se si seleziona l'opzione Selezione utente , la macchina richiede di selezionare un'impostazione ad ogni utilizzo del profilo di scansione.
Formato documento	Selezionare le dimensioni del documento dall'elenco. Questa operazione è necessaria per garantire che il file acquisito abbia un formato corretto.
Scans. foglio lungo (ADF)	Selezionare l'opzione Sì per acquisire un documento stampato su carta lunga utilizzando l'ADF.
Allineamento automatico	Selezionare Auto per impostare la macchina per la correzione automatica dell'allineamento scorretto quando le pagine vengono acquisite dall'ADF.
Salta pagina bianca	Selezionare l'opzione Sì per rimuovere le pagine vuote del documento dai risultati della scansione.
Rilevam. Salta pagina vuota	Selezionare il livello di sensibilità per il rilevamento di pagine bianche nei dati acquisiti. Più la sensibilità è alta, più facilmente la macchina rileva le pagine bianche.
Rimuovi colore di sfondo	Modificare la quantità di colore di sfondo rimossa.
Luminosità	Selezionare il livello di luminosità.
Contrasto	Selezionare il livello di contrasto.
Usa PIN per autenticazione	Per proteggere il profilo tramite PIN, selezionare Sì , quindi digitare un PIN di quattro cifre nel campo Codice PIN .
Metodo di autenticazione	Selezionare il metodo di autenticazione. Se si seleziona Auto , il metodo di autenticazione viene rilevato automaticamente.
Nome utente	Digitare un nome utente (fino a 96 caratteri) dotato delle opportune autorizzazioni per la scrittura dei dati nella cartella specificata nel campo Indirizzo sito SharePoint . Se il nome utente fa parte del dominio, digitare il nome utente in uno dei modi indicati di seguito: utente@dominio dominio\utente
Password	Immettere la password (fino a 32 caratteri) associata al nome utente inserito nel campo Nome utente . Digitare nuovamente la password nel campo Ridigita password .
Indirizzo server Kerberos	Digitare l'indirizzo del server Kerberos (ad esempio: kerberos.example.com; fino a 64 caratteri).

7. Fare clic su **Invia**.



Informazioni correlate

- [Scansione su SharePoint](#)

Caricare su un server SharePoint i dati acquisiti

1. Caricare il documento.
2. Premere [Scansione] > [su SharePoint].
3. Vengono elencati i profili del server configurati utilizzando la Gestione basata sul Web. Selezionare il profilo desiderato. Se il profilo non è completo (ad esempio perché mancano il nome e la password dell'account di accesso oppure non è stata selezionata la qualità o il tipo di file), viene richiesto di immettere le eventuali informazioni mancanti.
4. Premere [Inizio].

La macchina avvia la scansione. Se si utilizza il piano dello scanner, seguire le istruzioni sul touchscreen per completare il processo di scansione.



Informazioni correlate

- [Scansione su SharePoint](#)

Servizi Web per la scansione sulla rete (Windows 7, Windows 8 e Windows 10)

Il protocollo dei servizi Web consente agli utenti di Windows 7, Windows 8 e Windows 10 di eseguire la scansione utilizzando una macchina Brother sulla rete. È necessario installare il driver mediante i servizi Web.

- [Utilizzare Servizi Web per installare i driver utilizzati per la scansione \(Windows 7, Windows 8 e Windows 10\)](#)
- [Eseguire la scansione utilizzando i servizi Web dalla macchina Brother \(Windows 7, Windows 8 e Windows 10\)](#)
- [Configurare le impostazioni di scansione per Web Services](#)

► Pagina Iniziale > Eseguire la scansione > Eseguire la scansione utilizzando il pulsante di scansione sulla macchina Brother > Servizi Web per la scansione sulla rete (Windows 7, Windows 8 e Windows 10) > Utilizzare Servizi Web per installare i driver utilizzati per la scansione (Windows 7, Windows 8 e Windows 10)

Utilizzare Servizi Web per installare i driver utilizzati per la scansione (Windows 7, Windows 8 e Windows 10)

Utilizzare i servizi Web per monitorare le stampanti sulla rete.

- Assicurarsi di aver installato il software e i driver Brother.
- Verificare che il computer host e la macchina Brother siano sulla stessa sottorete o che il router sia configurato correttamente per il trasferimento dei dati tra i due dispositivi.
- Prima di configurare questa impostazione, è necessario configurare l'indirizzo IP sull'apparecchio Brother.

1. Effettuare una delle operazioni seguenti:

- Windows 7

Fare clic su  (Fare clic per iniziare) > **Pannello di controllo > Rete e Internet > Visualizza dispositivi e computer della rete.**

Il nome per i servizi Web della macchina viene visualizzato insieme all'icona della stampante.

Fare clic con il pulsante destro del mouse sull'apparecchio da installare.

- Windows 8

Portare il mouse sull'angolo inferiore destro del desktop. Quando viene visualizzata la barra dei menu, fare clic su **Impostazioni > Modifica impostazioni PC > Dispositivi > Aggiungi un dispositivo.**

Viene visualizzato il nome per i Servizi Web dell'apparecchio.

- Windows 8,1

Portare il mouse sull'angolo inferiore destro del desktop. Quando viene visualizzata la barra dei menu, fare clic su **Impostazioni > Modifica impostazioni PC > PC e devices > Dispositivi > Aggiungi dispositivo.**

Viene visualizzato il nome per i Servizi Web dell'apparecchio.

- Windows 10

Fare clic su  > **Sistema Windows > Pannello di controllo.** Nel gruppo **Hardware e suoni**, fare clic su **Aggiungi dispositivo.**



• Il nome per i servizi Web dell'apparecchio Brother corrisponde al nome del modello utilizzato e all'indirizzo MAC (indirizzo Ethernet) dell'apparecchio (ad esempio, Brother MFC-XXXX (nome del modello) [XXXXXXXXXXXX] (Indirizzo MAC/indirizzo Ethernet)).

- Windows 8/Windows 10

Spostare il mouse sul nome dell'apparecchio per visualizzare le informazioni relative all'apparecchio stesso.

2. Effettuare una delle operazioni seguenti:

- Windows 7

Fare clic su **Installa** nel menu visualizzato.

- Windows 8/Windows 10

Selezionare la macchina da installare e seguire le istruzioni a schermo.



Per disinstallare i driver, fare clic su **Disinstalla** o  (**Rimuovi dispositivo**).



Informazioni correlate

- [Servizi Web per la scansione sulla rete \(Windows 7, Windows 8 e Windows 10\)](#)

► Pagina Iniziale > Eseguire la scansione > Eseguire la scansione utilizzando il pulsante di scansione sulla macchina Brother > Servizi Web per la scansione sulla rete (Windows 7, Windows 8 e Windows 10) > Eseguire la scansione utilizzando i servizi Web dalla macchina Brother (Windows 7, Windows 8 e Windows 10)

Eseguire la scansione utilizzando i servizi Web dalla macchina Brother (Windows 7, Windows 8 e Windows 10)

Se è stato installato il driver per la scansione tramite Servizi Web, è possibile accedere al menu di scansione Servizi Web dal display LCD dell'apparecchio Brother.

- Alcuni caratteri nei messaggi visualizzati sul display LCD possono essere sostituiti da spazi se le impostazioni della lingua del sistema operativo sono diverse rispetto a quelle dell'apparecchio Brother.
- Se sul display LCD viene visualizzato un messaggio di errore relativo alla memoria insufficiente, scegliere un formato più piccolo nell'impostazione **Formato carta** o una risoluzione inferiore nell'impostazione **Risoluzione (DPI)**.

1. Caricare il documento.
2. Premere [Scansione] > [Scansione WS].
3. Premere ▲ o ▼ per selezionare il tipo di scansione desiderato, quindi premere l'opzione prescelta.
4. Premere ▲ o ▼ per visualizzare il computer a cui inviare i dati, quindi selezionare il nome del computer.
5. Premere [Inizio].

L'apparecchio avvia la scansione.



Informazioni correlate

- [Servizi Web per la scansione sulla rete \(Windows 7, Windows 8 e Windows 10\)](#)

► Pagina Iniziale > Eseguire la scansione > Eseguire la scansione utilizzando il pulsante di scansione sulla macchina Brother > Servizi Web per la scansione sulla rete (Windows 7, Windows 8 e Windows 10) > Configurare le impostazioni di scansione per Web Services

Configurare le impostazioni di scansione per Web Services

1. Effettuare una delle operazioni seguenti:

- Windows 7

Fare clic su  (**Fare clic per iniziare**) > **Dispositivi e stampanti**.

- Windows 8

Portare il mouse sull'angolo inferiore destro del desktop. Quando viene visualizzata la barra dei menu, fare clic su **Impostazioni**, quindi su **Pannello di controllo**. Nel gruppo **Hardware e suoni**, fare clic su **Visualizza dispositivi e stampanti**.

- Windows 10

Fare clic su  > **Sistema Windows** > **Pannello di controllo**. Nel gruppo **Hardware e suoni**, fare clic su **Visualizza dispositivi e stampanti**.

2. Fare clic con il pulsante destro del mouse sull'icona della macchina e selezionare **Profili di digitalizzazione...**. Viene visualizzata la finestra di dialogo **Profili di digitalizzazione**.

3. Selezionare il profilo di scansione che si desidera utilizzare.

4. Assicurarsi che lo scanner selezionato nell'elenco **Scanner** sia un apparecchio Brother che supporta i servizi Web per la scansione, quindi fare clic sul pulsante **Imposta come predefinito**.

5. Fare clic su **Modifica...**

Viene visualizzata la finestra di dialogo **Modifica profilo predefinito**.

6. Selezionare le impostazioni **Alimentazione**, **Formato carta**, **Formato colore**, **Tipo di file**, **Risoluzione (DPI)**, **Luminosità** e **Contrasto**.

7. Fare clic sul pulsante **Salva profilo**.

Queste impostazioni verranno applicate quando si esegue la scansione utilizzando il protocollo dei servizi Web.

Se viene richiesto di selezionare un'applicazione di scansione, selezionare Fax e scanner di Windows dall'elenco.



Informazioni correlate

- [Servizi Web per la scansione sulla rete \(Windows 7, Windows 8 e Windows 10\)](#)

Modificare le impostazioni del pulsante di scansione da ControlCenter4 (Windows)

1. Fare clic sull'icona  (ControlCenter4) nella barra delle applicazioni, quindi fare clic su **Apri**.
2. Fare clic sulla scheda **Impostazioni dispositivo**.
3. Fare clic sul pulsante **Impostazioni scansione periferica**.

Viene visualizzata la finestra di dialogo **Impostazioni scansione periferica**.

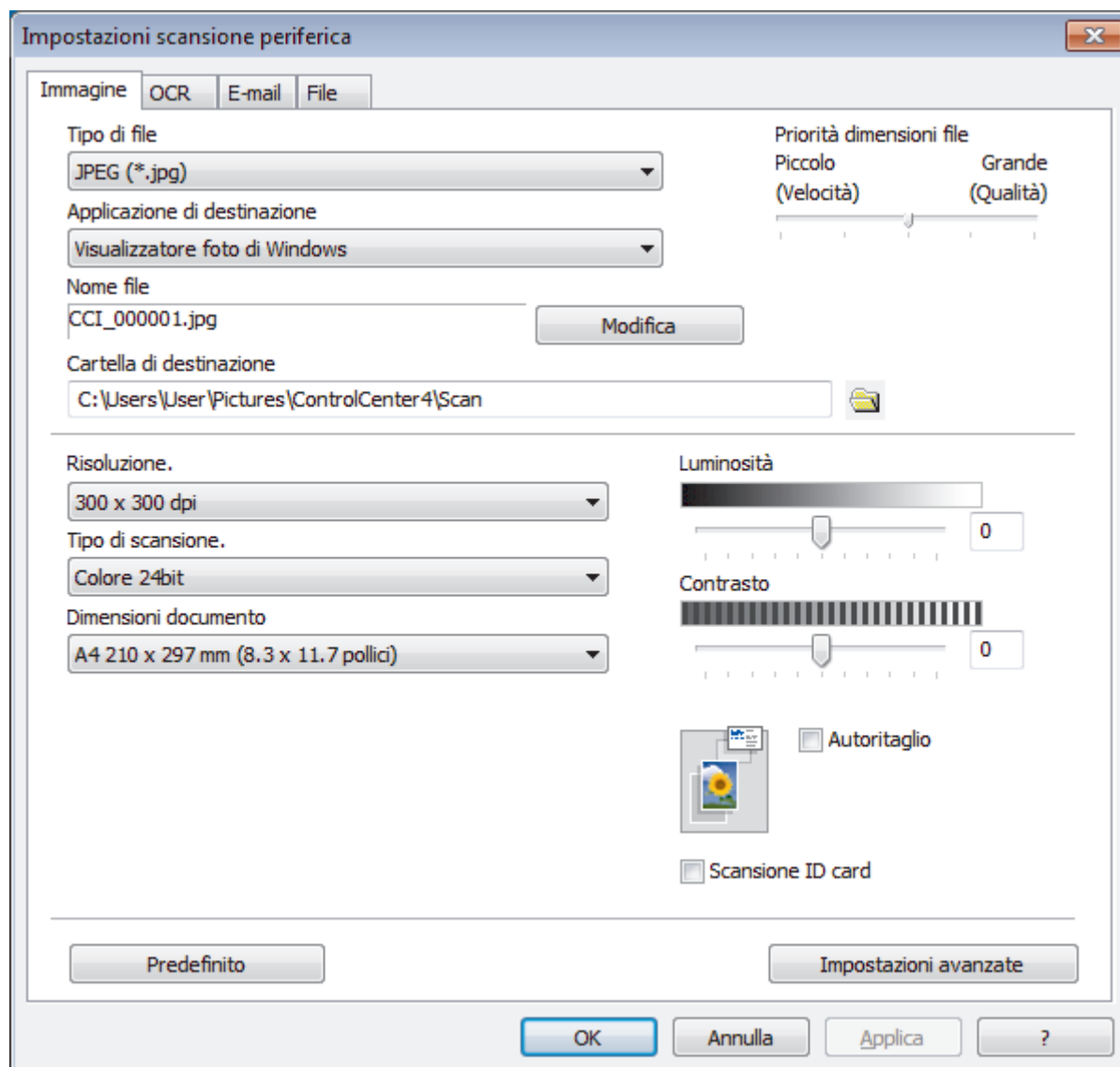

4. Fare clic sulla scheda relativa all'azione "Scansione a" che si desidera modificare (**Immagine**, **OCR**, **E-mail** o **File**).
5. Modificare le impostazioni in base alle proprie esigenze.
6. Fare clic su **OK**.



Ogni scheda corrisponde a una funzione di scansione, come illustrato di seguito.

È possibile modificare le impostazioni elencate di seguito.

Fare clic sulle schede e modificare le impostazioni.

Nome della scheda	Funzione corrispondente
Immagine	Scansione a immagine
OCR	Scansione a OCR
E-mail	Scansione su e-mail
File	Scansione a file

Impostazioni	Funzioni applicabili			
	Immagine	OCR	E-mail	File
Tipo di file	Sì	Sì	Sì	Sì
Applicazione di destinazione	Sì	Sì	-	-
Lingua OCR (Disponibile solo per alcuni modelli)	-	Sì	-	-
Nome file	Sì	Sì	Sì	Sì
Cartella di destinazione	Sì	Sì	Sì	-
Posizione di scansione	-	-	-	Sì
Priorità dimensioni file	Sì	-	Sì	Sì
Risoluzione.	Sì	Sì	Sì	Sì
Tipo di scansione.	Sì	Sì	Sì	Sì
Dimensioni documento	Sì	Sì	Sì	Sì
Luminosità	Sì	Sì	Sì	Sì
Contrasto	Sì	Sì	Sì	Sì
Autoritaglio	Sì	-	Sì	Sì
Scansione ID card	Sì	Sì	Sì	Sì
Impostazioni avanzate	Sì	Sì	Sì	Sì
Predefinito	Sì	Sì	Sì	Sì

Tipo di file

Selezionare il tipo di file da utilizzare per i dati acquisiti.

Applicazione di destinazione

Selezionare dall'elenco a discesa l'applicazione di destinazione.

Lingua OCR

Impostare la lingua per il riconoscimento ottico dei caratteri (OCR) in funzione della lingua del testo del documento acquisito (Disponibile solo per alcuni modelli).

Nome file

Digitare un prefisso per il nome del file, se necessario.

Cartella di destinazione

Fare clic sull'icona della cartella per accedervi e selezionare la cartella in cui si intende salvare il documento acquisito.

Posizione di scansione

Selezionare il pulsante di opzione **Cartella** o **SharePoint** per specificare la destinazione di salvataggio dei documenti acquisiti.

Priorità dimensioni file

Consente di regolare il rapporto di compressione dati per l'immagine acquisita. Modificare le dimensioni del file spostando il cursore **Priorità dimensioni file** verso destra o verso sinistra.

Risoluzione.

Selezionare la risoluzione di scansione dall'elenco a discesa **Risoluzione**. Le risoluzioni superiori richiedono una maggiore quantità di memoria e tempi di trasferimento più lunghi, ma l'immagine acquisita risulta più nitida.

Tipo di scansione.

Selezionare tra diverse profondità di colore per la scansione.

- **Automatico**

Utilizzare questa impostazione per documenti di qualunque tipo. Questa modalità seleziona automaticamente la profondità di colore appropriata per il documento.

- **Bianco e nero**

Utilizzare per documenti di testo o immagini con grafica lineare.

- **Grigio (diffusione errore)**

Utilizzare per immagini fotografiche o grafica. (La diffusione dell'errore è un metodo utilizzato per creare immagini simulate in grigio senza utilizzare punti di grigio vero. I punti neri sono posizionati secondo uno schema specifico per dare l'idea del grigio.)

- **Grigio vero**

Utilizzare per immagini fotografiche o grafica. Questa modalità è più precisa, perché utilizza fino a 256 sfumature di grigio.

- **Colore 24bit**

Utilizzare questa opzione per ottenere un'immagine più accurata dal punto di vista della riproduzione del colore. Questa modalità utilizza fino a 16,8 milioni di colori per acquisire l'immagine, ma richiede una maggiore quantità di memoria e tempi di trasferimento più lunghi.

Dimensioni documento

Selezionare le dimensioni esatte del documento dall'elenco a discesa **Dimensioni documento**.

- Se si seleziona l'opzione **1 su 2 (A4)**, l'immagine acquisita viene suddivisa in due documenti in formato A5.

Luminosità

Impostare il livello di **Luminosità** trascinando il cursore verso destra o verso sinistra in modo da schiarire o scurire l'immagine. Se l'immagine acquisita è troppo chiara, selezionare un livello di luminosità più basso e ripetere la scansione del documento. Se l'immagine è troppo scura, selezionare un livello di luminosità più alto e ripetere la scansione del documento. Per impostare il livello di **Luminosità**, è inoltre possibile digitare un valore direttamente nell'apposito campo.

Contrasto

È possibile aumentare o ridurre il livello di **Contrasto** spostando il cursore verso destra o verso sinistra. Aumentando il contrasto si esaltano le aree chiare e scure dell'immagine, diminuendo il contrasto è possibile distinguere maggiori dettagli nelle aree grigie. Per impostare il livello di **Contrasto**, è inoltre possibile digitare un valore direttamente nell'apposito campo.

Autoritaglio

È possibile eseguire la scansione di più documenti posizionati sul piano dello scanner. La macchina esegue la scansione dei singoli documenti e crea file separati oppure un unico file composto da più pagine.

Scansione ID card

Selezionare questa casella di controllo per eseguire la scansione di entrambi i lati di una scheda di identificazione in una pagina.

Impostazioni avanzate

Fare clic sul pulsante **Impostazioni avanzate** nella finestra di dialogo Impostazioni di scansione per configurare le impostazioni avanzate.

- **Rimuovi trasferimento inchiostro/motivo**

- **Rimuovi colore di sfondo**

Consente di rimuovere il colore di base dei documenti per rendere più leggibili i dati acquisiti.

- **Ruotare immagine**

Ruotare l'immagine acquisita.

- **Salta pagina vuota**

Rimuovere le pagine vuote del documento dai risultati della scansione.

- **Visualizza risultati di scansione**

Mostrare sullo schermo del computer il numero di pagine totali salvate e le pagine vuote saltate.

- **Allineamento automatico ADF**

Impostare la macchina per correggere automaticamente un documento inclinato. (Disponibile solo per alcuni modelli)

Predefinito

Selezionare questa opzione per ripristinare tutte le impostazioni ai valori definiti dal produttore.



Informazioni correlate

- [Eseguire la scansione utilizzando il pulsante di scansione sulla macchina Brother](#)
-

Modificare le impostazioni del pulsante di scansione da Brother iPrint&Scan (Mac)

1. Nella barra dei menu **Finder**, fare clic su **Vai > Applicazioni** e quindi fare doppio clic sull'icona iPrint&Scan. Viene visualizzata la schermata Brother iPrint&Scan.
2. Se la macchina Brother non è selezionata, fare clic sul pulsante **Seleziona macchina** e seguire le istruzioni a schermo per selezionare la macchina Brother.
3. Fare clic sul pulsante **Impostazioni di scansione della macchina** e seguire le istruzioni a schermo per modificare le impostazioni di scansione.



Informazioni correlate

- [Eeguire la scansione utilizzando il pulsante di scansione sulla macchina Brother](#)

Argomenti correlati:

- [Scansione con Brother iPrint&Scan \(Mac\)](#)

Eseguire la scansione dal computer (Windows)

Esistono diversi modi in cui utilizzare il computer per eseguire la scansione di foto e documenti sulla macchina Brother. È possibile utilizzare le applicazioni software fornite da Brother oppure l'applicazione di scansione preferita.

- [Eseguire la scansione utilizzando la modalità Base di ControlCenter4 \(Windows\)](#)
- [Eseguire la scansione utilizzando la modalità Avanzata di ControlCenter4 \(Windows\)](#)
- [Scansione con Nuance™ PaperPort™ 14SE o altre applicazioni Windows](#)
- [Scansione con Fax e scanner di Windows](#)
- [Installare BookScan Enhancer e Whiteboard Enhancer \(Windows\)](#)

Eseguire la scansione utilizzando la modalità Base di ControlCenter4 (Windows)

Utilizzare ControlCenter4 in modalità Home per accedere alle funzioni principali della macchina.

- [Eseguire la scansione utilizzando la modalità Base di ControlCenter4 \(Windows\)](#)
- [Salvare i dati acquisiti in una cartella come file PDF utilizzando la modalità Base di ControlCenter4\(Windows\)](#)
- [Impostazioni di scansione per la modalità Base di ControlCenter4 \(Windows\)](#)
- [Modificare la modalità operativa in ControlCenter4 \(Windows\)](#)

► Pagina Iniziale > Eseguire la scansione > Eseguire la scansione dal computer (Windows) > Eseguire la scansione utilizzando la modalità Base di ControlCenter4 (Windows) > Eseguire la scansione utilizzando la modalità Base di ControlCenter4 (Windows)

Eseguire la scansione utilizzando la modalità Base di ControlCenter4 (Windows)



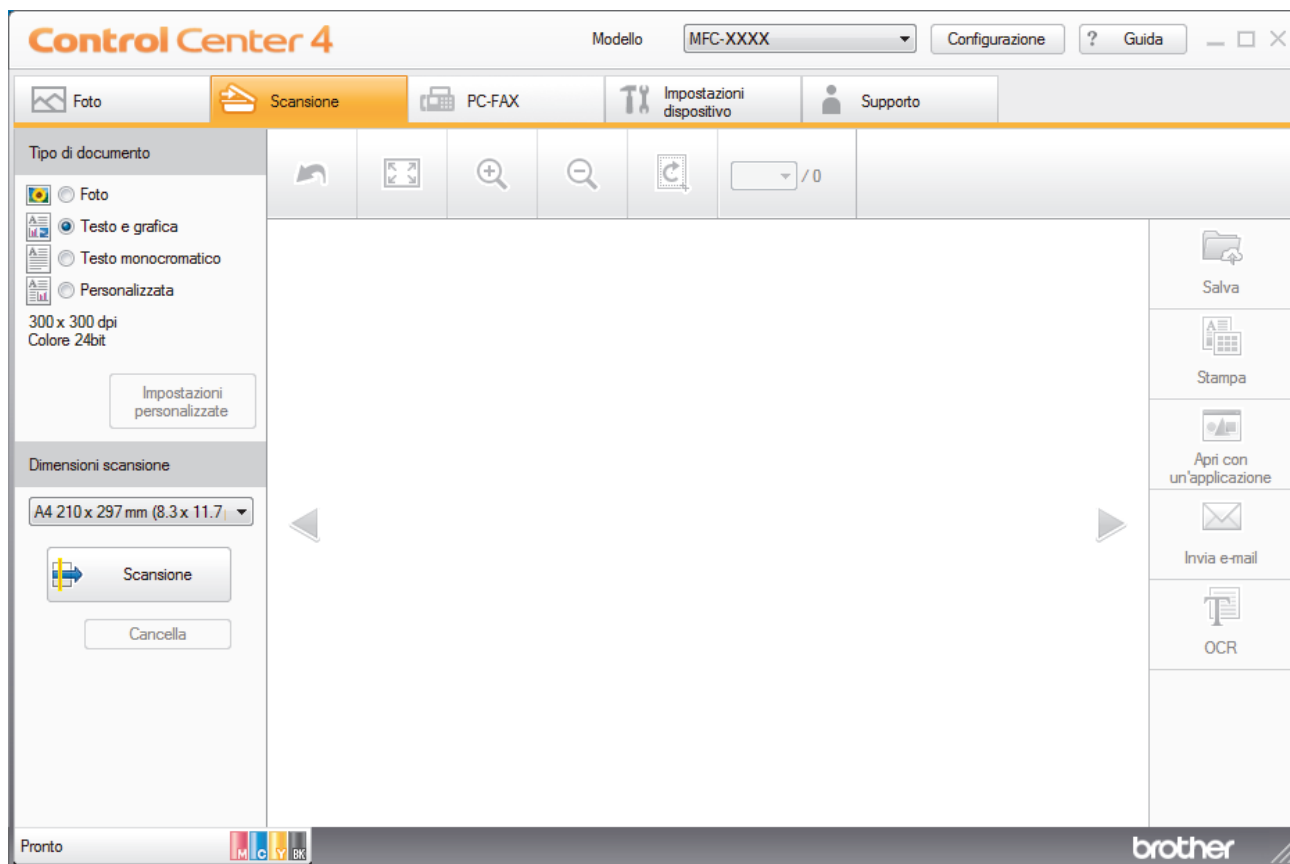

Selezionare **Modalità Base** come impostazione di modalità per ControlCenter4.

1. Caricare il documento.
2. Fare clic sull'icona  (**ControlCenter4**) nella barra delle applicazioni, quindi fare clic su **Apri**.
3. Fare clic sulla scheda **Scansione**.



4. Selezionare **Tipo di documento**.
5. Modificare le **Dimensioni scansione** del documento, se necessario.
6. Fare clic su  (**Scansione**).

La macchina avvia la scansione, quindi l'immagine acquisita viene visualizzata nel software per la visualizzazione delle immagini.

7. Se è stata eseguita la scansione di più pagine mediante l'ADF, fare clic sui pulsanti freccia sinistra o destra per visualizzare l'anteprima di tutte le pagine acquisite.
8. Se necessario, ritagliare l'immagine acquisita.
9. Effettuare una delle operazioni seguenti:
 - Fare clic su  (**Salva**) per salvare i dati acquisiti.
 - Fare clic su  (**Stampa**) per stampare i dati acquisiti.
 - Fare clic su  (**Apri con un'applicazione**) per aprire i dati acquisiti con un'altra applicazione.
 - Fare clic su  (**Invia e-mail**) per allegare i dati acquisiti a un messaggio di posta elettronica.

-
- Fare clic su  (**OCR**) per convertire il documento acquisito in un file di testo modificabile. (disponibile solo per alcuni modelli)



Informazioni correlate

- Eseguire la scansione utilizzando la modalità Base di ControlCenter4 (Windows)
 - Selezionare il tipo di documento utilizzando la modalità Base di ControlCenter4 (Windows)
 - Modificare le dimensioni di scansione utilizzando ControlCenter4 in modalità Home (Windows)
 - Ritagliare un'immagine acquisita utilizzando la modalità Base di ControlCenter4 (Windows)
 - Stampare i dati acquisiti utilizzando la modalità Base di ControlCenter4 (Windows)
 - Aprire con un'applicazione che utilizza la modalità Base di ControlCenter4 (Windows)
-

► Pagina Iniziale > Eseguire la scansione > Eseguire la scansione dal computer (Windows) > Eseguire la scansione utilizzando la modalità Base di ControlCenter4 (Windows) > Eseguire la scansione utilizzando la modalità Base di ControlCenter4 (Windows) > Selezionare il tipo di documento utilizzando la modalità Base di ControlCenter4 (Windows)

Selezionare il tipo di documento utilizzando la modalità Base di ControlCenter4 (Windows)

- Selezionare l'opzione **Tipo di documento** corrispondente al tipo di originale che si intende acquisire.

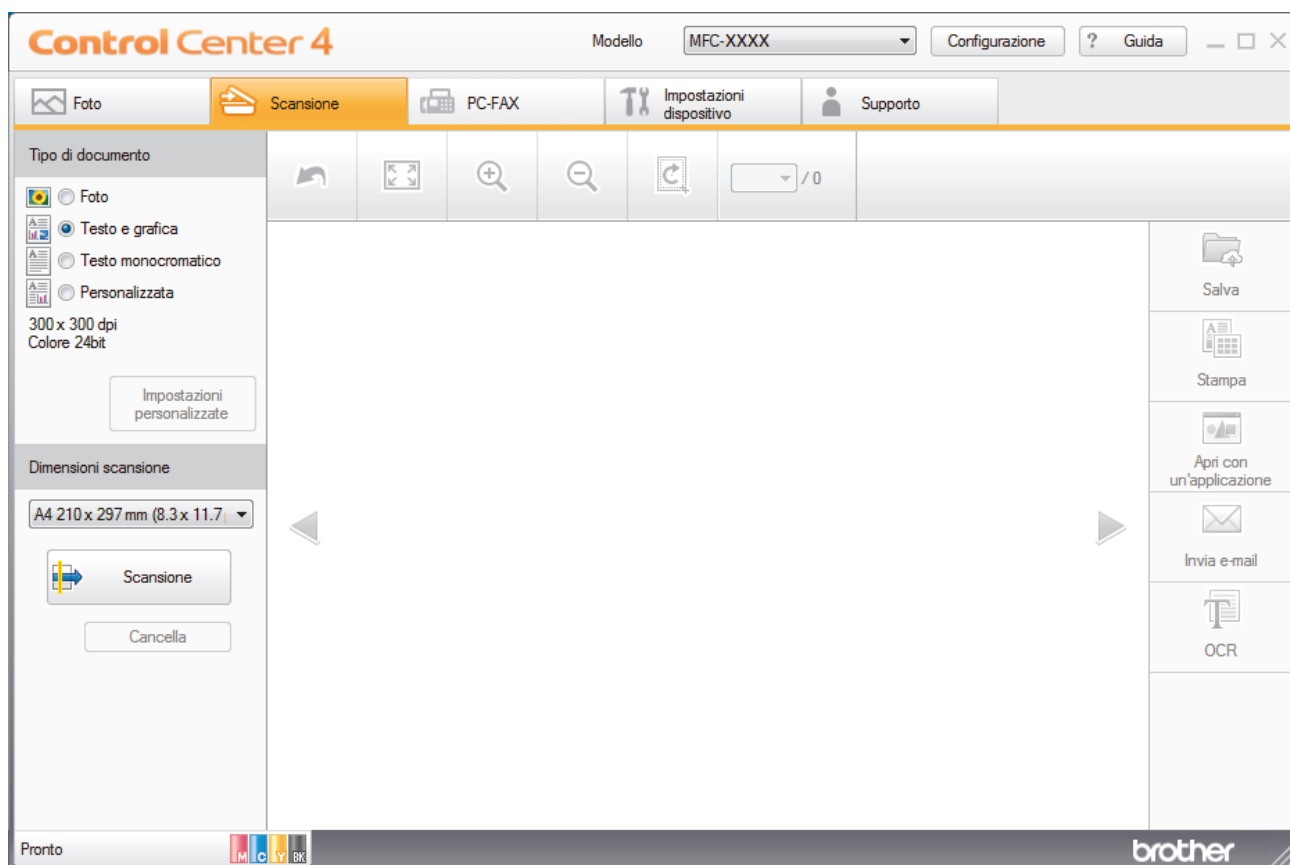

Opzione	Descrizione
Foto	600 x 600 dpi Colore 24bit
Testo e grafica	300 x 300 dpi Colore 24bit
Testo monocromatico	200 x 200 dpi Bianco e nero
Personalizzata	300 x 300 dpi (Colore 24bit predefinito) Selezionare le impostazioni di scansione desiderate dal pulsante Impostazioni personalizzate .

✓ Informazioni correlate

- [Eseguire la scansione utilizzando la modalità Base di ControlCenter4 \(Windows\)](#)
 - [Impostazioni di scansione personalizzate \(Windows\)](#)

► Pagina Iniziale > Eseguire la scansione > Eseguire la scansione dal computer (Windows) > Eseguire la scansione utilizzando la modalità Base di ControlCenter4 (Windows) > Eseguire la scansione utilizzando la modalità Base di ControlCenter4 (Windows) > Selezionare il tipo di documento utilizzando la modalità Base di ControlCenter4 (Windows) > Impostazioni di scansione personalizzate (Windows)

Impostazioni di scansione personalizzate (Windows)

Selezionare **Personalizzata** nell'elenco **Tipo di documento** per modificare le impostazioni di scansione avanzate.

- Selezionare **Personalizzata**, quindi fare clic sul pulsante **Impostazioni personalizzate**.

Viene visualizzata la finestra di dialogo **Impostazioni di scansione personalizzate**.

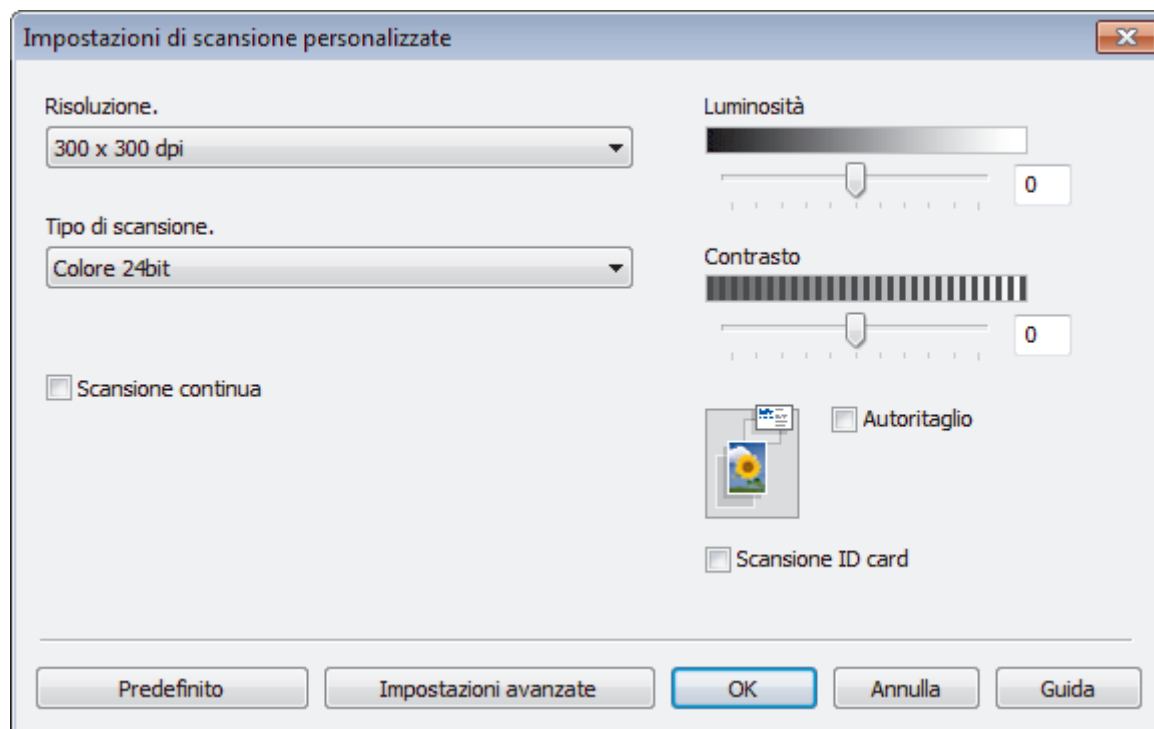

È possibile modificare le seguenti impostazioni:

Risoluzione.

Selezionare la risoluzione di scansione dall'elenco a discesa **Risoluzione**. Le risoluzioni superiori richiedono una maggiore quantità di memoria e tempi di trasferimento più lunghi, ma l'immagine acquisita risulta più nitida.

Tipo di scansione.

Selezionare tra diverse profondità di colore per la scansione.

- Automatico

Utilizzare questa impostazione per documenti di qualunque tipo. Questa modalità seleziona automaticamente la profondità di colore appropriata per il documento.

- Bianco e nero

Utilizzare per documenti di testo o immagini con grafica lineare.

- Grigio (diffusione errore)

Utilizzare per immagini fotografiche o grafica. (La diffusione dell'errore è un metodo utilizzato per creare immagini simulate in grigio senza utilizzare punti di grigio vero. I punti neri sono posizionati secondo uno schema specifico per dare l'idea del grigio.)

- Grigio vero

Utilizzare per immagini fotografiche o grafica. Questa modalità è più precisa, perché utilizza fino a 256 sfumature di grigio.

- Colore 24bit

Utilizzare questa opzione per ottenere un'immagine più accurata dal punto di vista della riproduzione del colore. Questa modalità utilizza fino a 16,8 milioni di colori per acquisire l'immagine, ma richiede una maggiore quantità di memoria e tempi di trasferimento più lunghi.

Luminosità

Impostare il livello di **Luminosità** trascinando il cursore verso destra o verso sinistra in modo da schiarire o scurire l'immagine. Se l'immagine acquisita è troppo chiara, selezionare un livello di luminosità più basso e ripetere la scansione del documento. Se l'immagine è troppo scura, selezionare un livello di luminosità più alto e ripetere la scansione del documento. Per impostare il livello di **Luminosità**, è inoltre possibile digitare un valore direttamente nell'apposito campo.

Contrasto

È possibile aumentare o ridurre il livello di **Contrasto** spostando il cursore verso destra o verso sinistra. Aumentando il contrasto si esaltano le aree chiare e scure dell'immagine, diminuendo il contrasto è possibile distinguere maggiori dettagli nelle aree grigie. Per impostare il livello di **Contrasto**, è inoltre possibile digitare un valore direttamente nell'apposito campo.

Autoritaglio

È possibile eseguire la scansione di più documenti posizionati sul piano dello scanner. La macchina esegue la scansione dei singoli documenti e crea file separati oppure un unico file composto da più pagine.

Scansione continua

Selezionare questa opzione per eseguire la scansione di più pagine. Una volta eseguita la scansione di una pagina, scegliere se proseguire o terminare la scansione.

Scansione ID card

Selezionare questa casella di controllo per eseguire la scansione di entrambi i lati di una scheda di identificazione in una pagina.

Impostazioni avanzate

Configurare le impostazioni avanzate facendo clic sul pulsante **Impostazioni avanzate** nella finestra di dialogo Impostazioni scansione.

- Rimuovi trasferimento inchiostro/motivo

• Rimuovi colore di sfondo

Consente di rimuovere il colore di base dei documenti per rendere più leggibili i dati acquisiti. (Disponibile solo per alcuni modelli)

- Ruotare immagine

Ruotare l'immagine acquisita.

- Salta pagina vuota

Rimuovere le pagine vuote del documento dai risultati della scansione.

- Visualizza risultati di scansione

Mostrare sullo schermo del computer il numero di pagine totali salvate e le pagine vuote saltate.

- Allineamento automatico ADF

Impostare la macchina per correggere automaticamente un documento inclinato. (Disponibile solo per alcuni modelli)



Informazioni correlate

- [Selezionare il tipo di documento utilizzando la modalità Base di ControlCenter4 \(Windows\)](#)
-

► Pagina Iniziale > Eseguire la scansione > Eseguire la scansione dal computer (Windows) > Eseguire la scansione utilizzando la modalità Base di ControlCenter4 (Windows) > Eseguire la scansione utilizzando la modalità Base di ControlCenter4 (Windows) > Modificare le dimensioni di scansione utilizzando ControlCenter4 in modalità Home (Windows)

Modificare le dimensioni di scansione utilizzando ControlCenter4 in modalità Home (Windows)

Per una maggiore velocità di scansione, selezionare le dimensioni esatte del documento dal menu a discesa **Dimensioni scansione**.

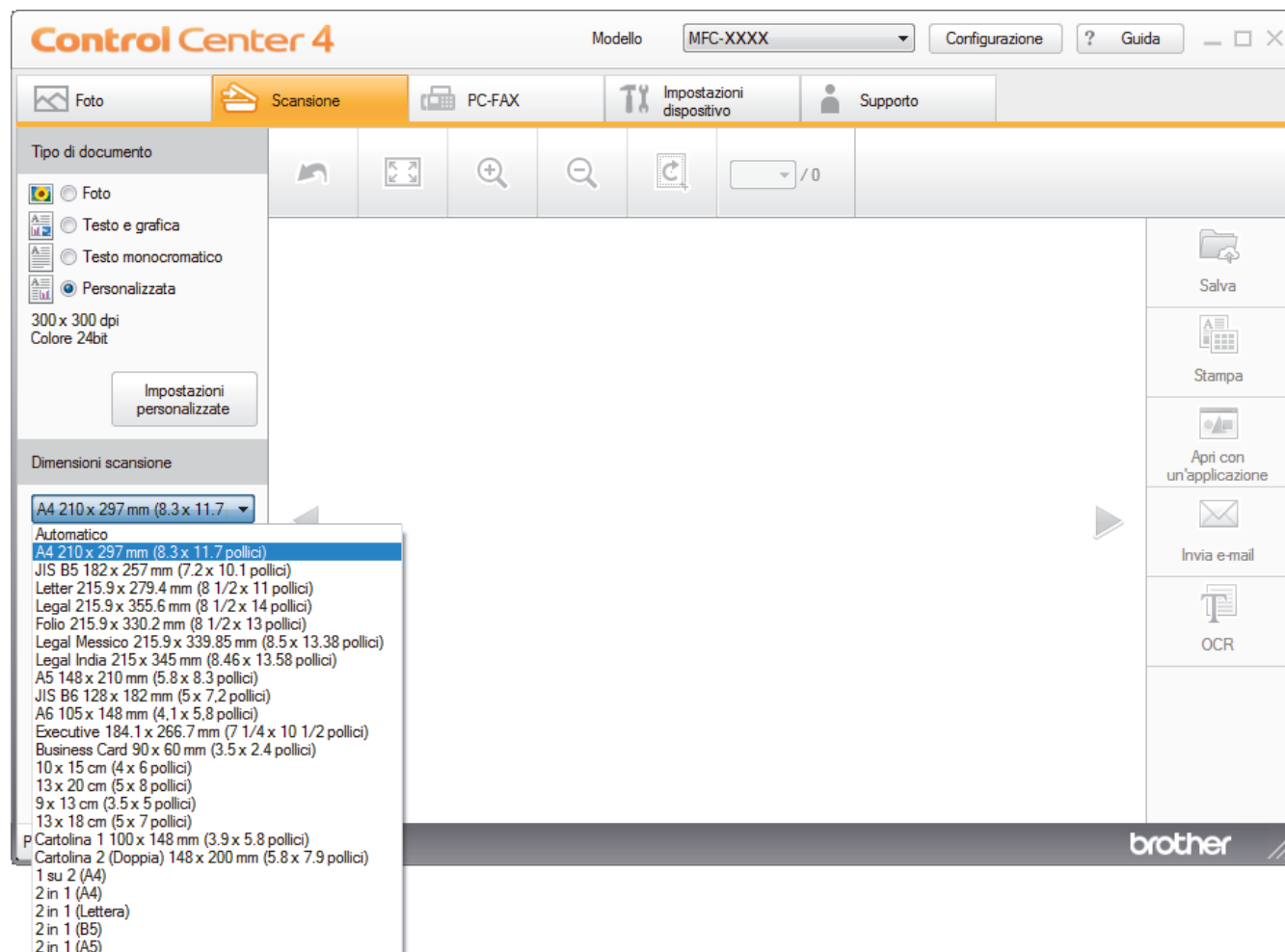

✓ Informazioni correlate

- [Eseguire la scansione utilizzando la modalità Base di ControlCenter4 \(Windows\)](#)

► Pagina Iniziale > Eseguire la scansione > Eseguire la scansione dal computer (Windows) > Eseguire la scansione utilizzando la modalità Base di ControlCenter4 (Windows) > Eseguire la scansione utilizzando la modalità Base di ControlCenter4 (Windows) > Ritagliare un'immagine acquisita utilizzando la modalità Base di ControlCenter4 (Windows)

Ritagliare un'immagine acquisita utilizzando la modalità Base di ControlCenter4 (Windows)

Lo strumento per ritagliare nella barra degli strumenti di modifica delle immagini consente di rimuovere le aree indesiderate dall'immagine acquisita. Utilizzare gli strumenti **Zoom in avanti** e **Zoom indietro** per facilitare la visualizzazione dell'immagine da ritagliare.

Barra degli strumenti di elaborazione immagini

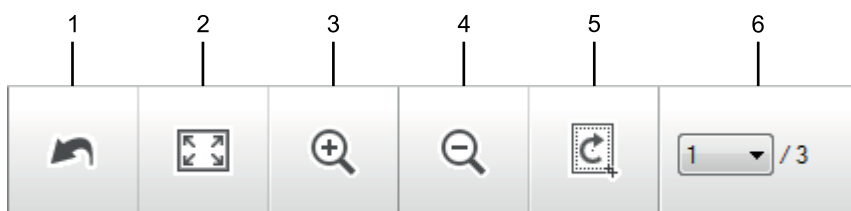

1. Riavvia

Annulla tutte le modifiche applicate all'immagine selezionata. L'immagine modificata viene riportata alle condizioni di origine.

2. Adatta alla finestra

Visualizza l'immagine acquisita in modo da adattare l'intera immagine all'interno della finestra.

3. Zoom in avanti

Ingrandisce l'immagine acquisita.

4. Zoom indietro

Riduce l'immagine acquisita.

5. Ritaglia e modifica

Rimuove le parti esterne dell'immagine. Fare clic sul pulsante **Ritaglia e modifica**, quindi modificare il frame per contenere l'area che si desidera mantenere dopo il ritaglio.

6. Contatore pagine

Indica il numero della pagina acquisita attualmente visualizzata nel Visualizzatore immagini. Per visualizzare una pagina diversa, selezionare il numero di pagina desiderato dall'elenco a discesa di numeri di pagina.



Se è stata eseguita la scansione di più pagine, è possibile visualizzare la pagina successiva o precedente acquisita facendo clic sulla freccia sinistra o destra nella finestra dell'anteprima.

1. Eseguire la scansione di un documento.

2. Fare clic su  (**Ritaglia e modifica**) per modificare l'immagine acquisita.

Viene visualizzata la finestra **Ritaglia e modifica - ControlCenter4**.

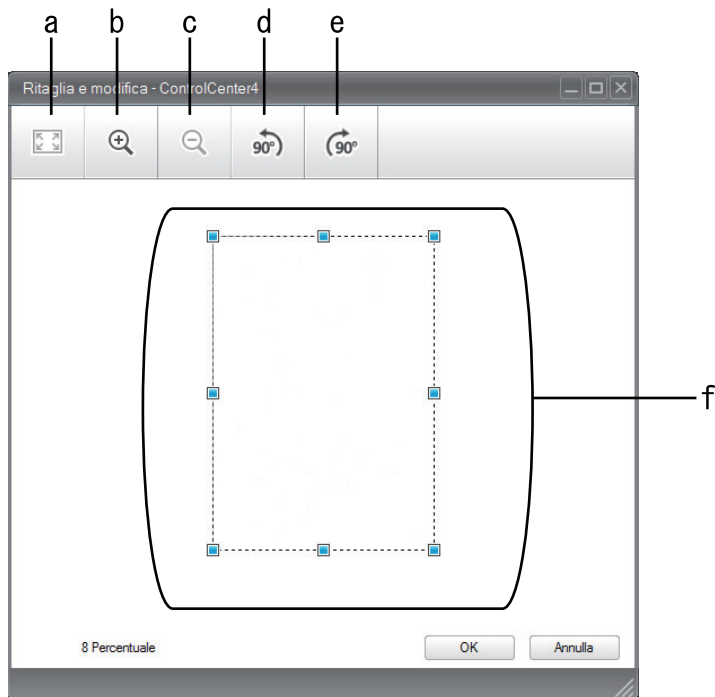

- a. Allargare l'immagine acquisita in modo che l'intera immagine sia adattata nella finestra.
 - b. Ingrandisce l'immagine.
 - c. Riduce l'immagine.
 - d. Ruota l'immagine di 90 gradi in senso antiorario.
 - e. Ruota l'immagine di 90 gradi in senso orario.
 - f. Fare clic e trascinare il riquadro per regolare l'area da ritagliare.
3. Fare clic su **OK**.
L'immagine modificata viene visualizzata nel visualizzatore immagini.



Informazioni correlate

- [Eseguire la scansione utilizzando la modalità Base di ControlCenter4 \(Windows\)](#)

► Pagina Iniziale > Eseguire la scansione > Eseguire la scansione dal computer (Windows) > Eseguire la scansione utilizzando la modalità Base di ControlCenter4 (Windows) > Eseguire la scansione utilizzando la modalità Base di ControlCenter4 (Windows) > Stampare i dati acquisiti utilizzando la modalità Base di ControlCenter4 (Windows)

Stampare i dati acquisiti utilizzando la modalità Base di ControlCenter4 (Windows)

Eseguire la scansione di un documento sulla macchina Brother, quindi stampare le copie utilizzando le funzioni del driver della stampante disponibili in ControlCenter4.

1. Eseguire la scansione di un documento.
2. Fare clic su **Stampa**.

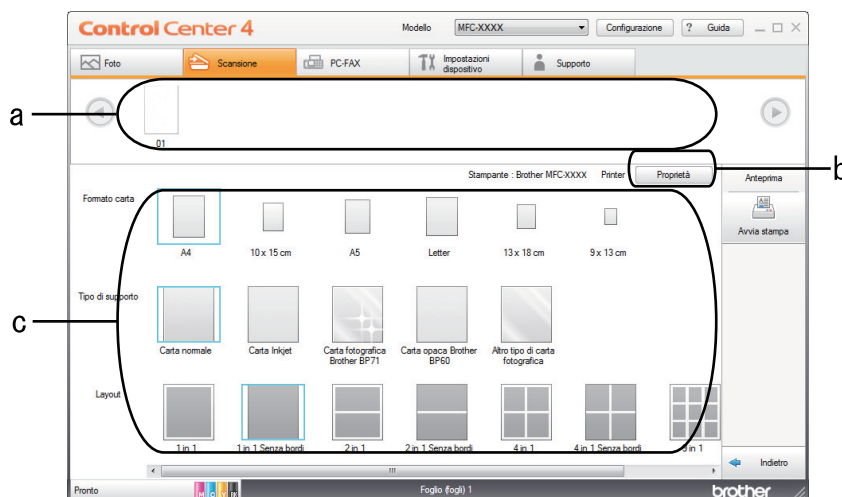

- a. Mostra le immagini attualmente selezionate.
 - b. Fare clic sul pulsante **Proprietà** per modificare impostazioni specifiche della stampante.
 - c. Selezionare le opzioni **Formato carta**, **Tipo di supporto** e **Layout**. Le impostazioni correnti sono incluse in un riquadro blu.
3. Configurare le impostazioni di stampa e fare clic sul pulsante **Avvia stampa**.

✓ Informazioni correlate

- [Eseguire la scansione utilizzando la modalità Base di ControlCenter4 \(Windows\)](#)

▲ [Pagina Iniziale](#) > [Eseguire la scansione](#) > [Eseguire la scansione dal computer \(Windows\)](#) > [Eseguire la scansione utilizzando la modalità Base di ControlCenter4 \(Windows\)](#) > [Eseguire la scansione utilizzando la modalità Base di ControlCenter4 \(Windows\)](#) > [Aprire con un'applicazione che utilizza la modalità Base di ControlCenter4 \(Windows\)](#)

Aprire con un'applicazione che utilizza la modalità Base di ControlCenter4 (Windows)

Il pulsante **Apri con un'applicazione** consente di eseguire la scansione di un'immagine direttamente in un'applicazione di grafica, dove potrà essere modificata.

1. Eseguire la scansione di un documento.
2. Fare clic sul pulsante **Apri con un'applicazione**.
3. Selezionare l'applicazione dall'elenco a discesa e fare clic su **OK**.
L'immagine viene aperta nell'applicazione selezionata.



Informazioni correlate

- [Eseguire la scansione utilizzando la modalità Base di ControlCenter4 \(Windows\)](#)
-

► Pagina Iniziale > Eseguire la scansione > Eseguire la scansione dal computer (Windows) > Eseguire la scansione utilizzando la modalità Base di ControlCenter4 (Windows) > Salvare i dati acquisiti in una cartella come file PDF utilizzando la modalità Base di ControlCenter4(Windows)

Salvare i dati acquisiti in una cartella come file PDF utilizzando la modalità Base di ControlCenter4(Windows)

Selezionare **Modalità Base** come impostazione di modalità per ControlCenter4.

1. Caricare il documento.
2. Fare clic sull'icona  (**ControlCenter4**) nella barra delle applicazioni, quindi fare clic su **Apri**.
3. Fare clic sulla scheda **Scansione**.

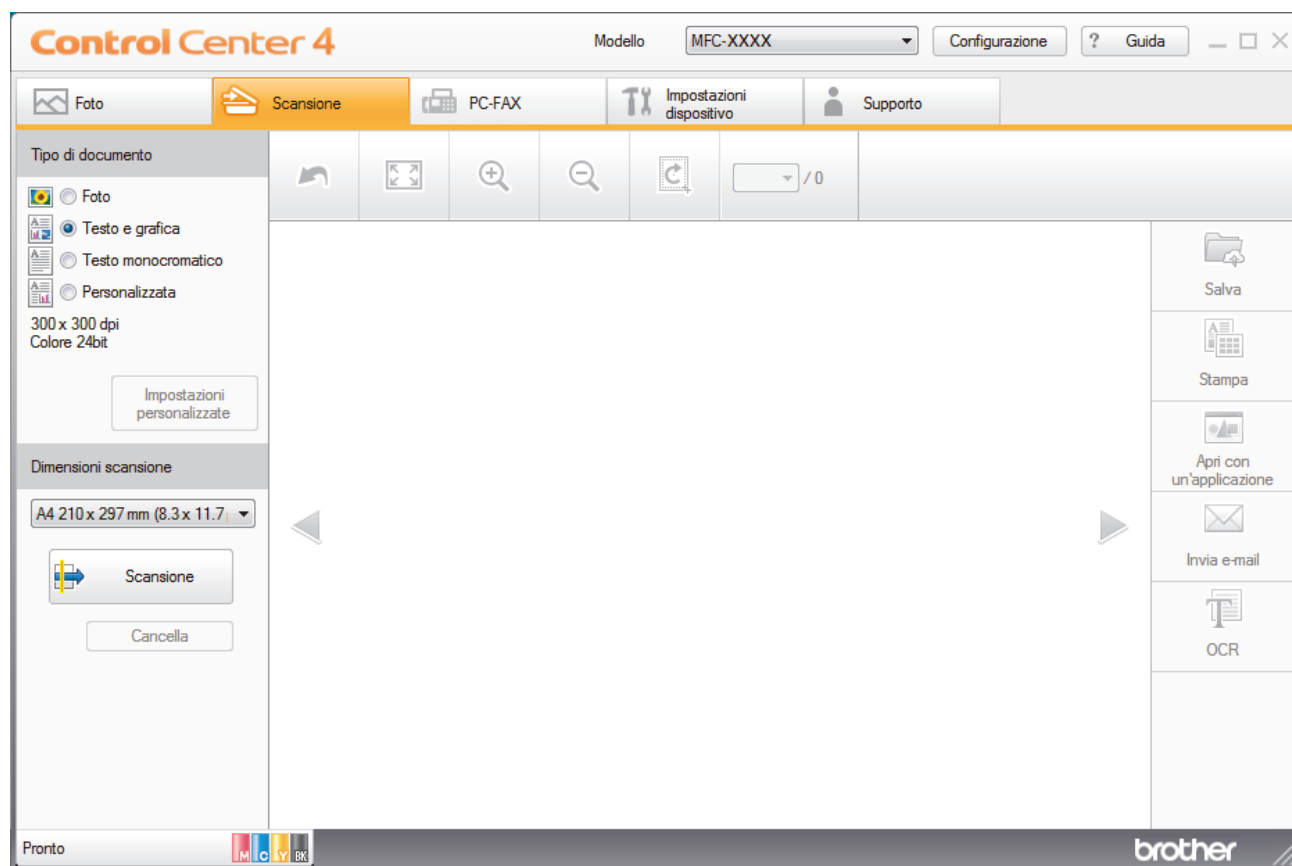



4. Selezionare **Tipo di documento**.
5. Se necessario, modificare il formato del documento.
6. Fare clic su  (**Scansione**).

La macchina avvia la scansione, quindi l'immagine acquisita viene visualizzata nel software per la visualizzazione delle immagini.

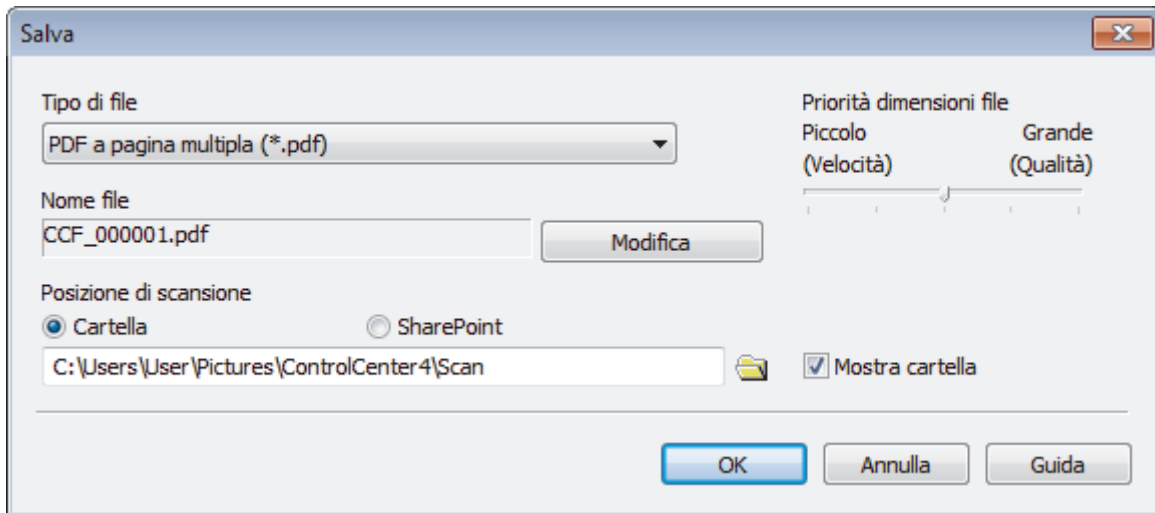
7. Fare clic sui pulsanti freccia destra e sinistra per visualizzare l'anteprima di tutte le pagine acquisite.
8. Fare clic su **Salva**.
Viene visualizzata la finestra di dialogo **Salva**.
9. Fare clic sull'elenco a discesa **Tipo di file** e selezionare un file PDF.



 Per salvare il documento come PDF protetto da password, selezionare **PDF protetto a pagina singola (*.pdf)** o **PDF protetto a pagina multipla (*.pdf)** dall'elenco a discesa **Tipo di file**, fare clic su  e digitare la password.

10. Per modificare il nome del file, fare clic sul pulsante **Modifica**, se necessario.
11. Fare clic sull'icona della cartella per accedervi e selezionare la cartella in cui si intende salvare il documento acquisito.
12. Fare clic su **OK**.

Il documento acquisito viene salvato in formato PDF nella cartella di destinazione.

Informazioni correlate

- [Eseguire la scansione utilizzando la modalità Base di ControlCenter4 \(Windows\)](#)

Impostazioni di scansione per la modalità Base di ControlCenter4 (Windows)

Impostazioni	Funzioni applicabili			
	Apri con un'applicazione	OCR	Invia e-mail	Salva
Tipo di file	-	Sì	Sì	Sì
Applicazione di destinazione	Sì	Sì	-	-
Lingua OCR (Disponibile solo per alcuni modelli)	-	Sì	-	-
Nome file	-	-	-	Sì
Posizione di scansione	-	-	-	Sì
Mostra cartella	-	-	-	Sì
Priorità dimensioni file	-	-	Sì	Sì

Tipo di file

Selezionare il tipo di file da utilizzare per i dati acquisiti.

Per **Invia e-mail** e **Salva**:

- **Windows Bitmap (*.bmp)**
- **JPEG (*.jpg)** (consigliato per la maggior parte degli utenti per la scansione di fotografie)
- **TIFF a pagina singola (*.tif)**
- **TIFF a pagina multipla (*.tif)**
- **Portable Network Graphics (*.png)**
- **PDF a pagina singola (*.pdf)** (consigliato per la scansione e la condivisione di documenti)
- **PDF a pagina multipla (*.pdf)** (consigliato per la scansione e la condivisione di documenti)
- **PDF ad alta compressione a pagina singola (*.pdf)**
- **PDF ad alta compressione a pagina multipla (*.pdf)**
- **PDF protetto a pagina singola (*.pdf)**
- **PDF protetto a pagina multipla (*.pdf)**
- **PDF consultabile a pagina singola (*.pdf)**
- **PDF consultabile a pagina multipla (*.pdf)**
- **XML Paper Specification (*.xps)** (il formato XML Paper Specification è disponibile per Windows 7, Windows 8 e Windows 10 o con le applicazioni che supportano i file XML Paper Specification)
- **Microsoft Office Word (*.docx)** (Disponibile solo per alcuni modelli)
- **Microsoft Office PowerPoint (*.pptx)** (Disponibile solo per alcuni modelli)
- **Microsoft Office Excel (*.xlsx)** (Disponibile solo per alcuni modelli)

Per **OCR**:

- **Solo testo (*.txt)**
- **HTML 3.2 (*.htm)**
- **HTML 4.0 (*.htm)**
- **PDF consultabile a pagina singola (*.pdf)**
- **PDF consultabile a pagina multipla (*.pdf)**
- **WordPad (*.rtf)**
- **RTF Word 2000 (*.rtf)**

-
- **WordPerfect 9, 10 (*.wpd)**
 - **Microsoft Excel 2003, XP (*.xls)**

Applicazione di destinazione

Selezionare dall'elenco a discesa l'applicazione di destinazione.

Lingua OCR

Impostare la lingua per il riconoscimento ottico dei caratteri (OCR) in funzione della lingua del testo del documento acquisito (Disponibile solo per alcuni modelli).

Nome file

Fare clic su **Modifica** per modificare il prefisso del nome del file.

Posizione di scansione

Selezionare il pulsante di opzione **Cartella** o **SharePoint** per specificare la destinazione di salvataggio dei documenti acquisiti.

Mostra cartella

Selezionare questa opzione per visualizzare automaticamente la cartella di destinazione al termine della scansione.

Priorità dimensioni file

Consente di regolare il rapporto di compressione dati per l'immagine acquisita. Modificare le dimensioni del file spostando il cursore **Priorità dimensioni file** verso destra o verso sinistra.

Impostazioni personalizzate

Selezionare l'opzione **Personalizzata**, fare clic sul pulsante **Impostazioni personalizzate**, quindi modificare le impostazioni.

Dimensioni scansione

Selezionare le dimensioni esatte del documento dal menu a discesa **Dimensioni scansione**.



Informazioni correlate

- [Eseguire la scansione utilizzando la modalità Base di ControlCenter4 \(Windows\)](#)
-

Eseguire la scansione utilizzando la modalità Avanzata di ControlCenter4 (Windows)

La modalità Avanzata di ControlCenter4 offre un maggiore controllo sui dettagli relativi alle funzionalità dell'apparecchio e consente di personalizzare le operazioni di scansione eseguibili con un unico pulsante.

- [Eseguire la scansione di foto e grafica utilizzando la modalità Avanzata di ControlCenter4 \(Windows\)](#)
- [Salvare i dati acquisiti in una cartella come file PDF utilizzando la modalità avanzata ControlCenter4 \(Windows\)](#)
- [Eseguire la scansione di entrambi i lati di un documento d'identità utilizzando la modalità Avanzata di ControlCenter4 \(Windows\)](#)
- [Eseguire la scansione ad allegato e-mail utilizzando la modalità Avanzata di ControlCenter4 \(Windows\)](#)
- [Eseguire la scansione a file di testo modificabile \(OCR\) utilizzando la modalità Avanzata di ControlCenter4 \(Windows\)](#)
- [Scansione a un file Office utilizzando la modalità Avanzata di ControlCenter4 \(Windows\)](#)
- [Impostazioni di scansione per la modalità Avanzata di ControlCenter4 \(Windows\)](#)
- [Modificare la modalità operativa in ControlCenter4 \(Windows\)](#)

► Pagina Iniziale > Eseguire la scansione > Eseguire la scansione dal computer (Windows) > Eseguire la scansione utilizzando la modalità Avanzata di ControlCenter4 (Windows) > Eseguire la scansione di foto e grafica utilizzando la modalità Avanzata di ControlCenter4 (Windows)

Eseguire la scansione di foto e grafica utilizzando la modalità Avanzata di ControlCenter4 (Windows)

Inviare foto o grafica acquisite direttamente al computer.

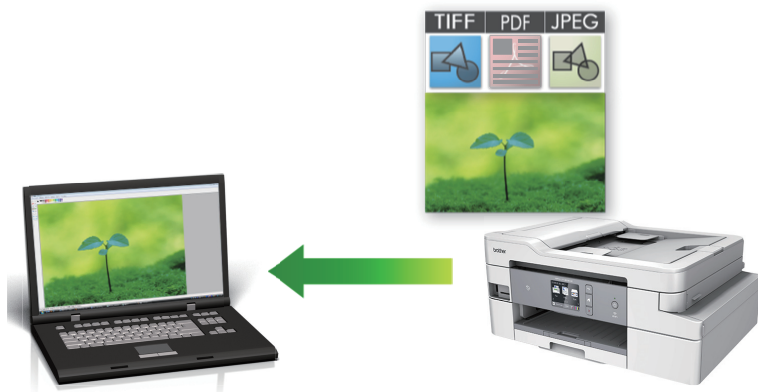

Selezionare **Modalità Avanzata** come impostazione di modalità per ControlCenter4.

1. Caricare il documento.
2. Fare clic sull'icona  (**ControlCenter4**) nella barra delle applicazioni, quindi fare clic su **Apri**.
3. Fare clic sulla scheda **Scansione**.



4. Fare clic sul pulsante **Immagine**.
Viene visualizzata la finestra di dialogo impostazioni di scansione.

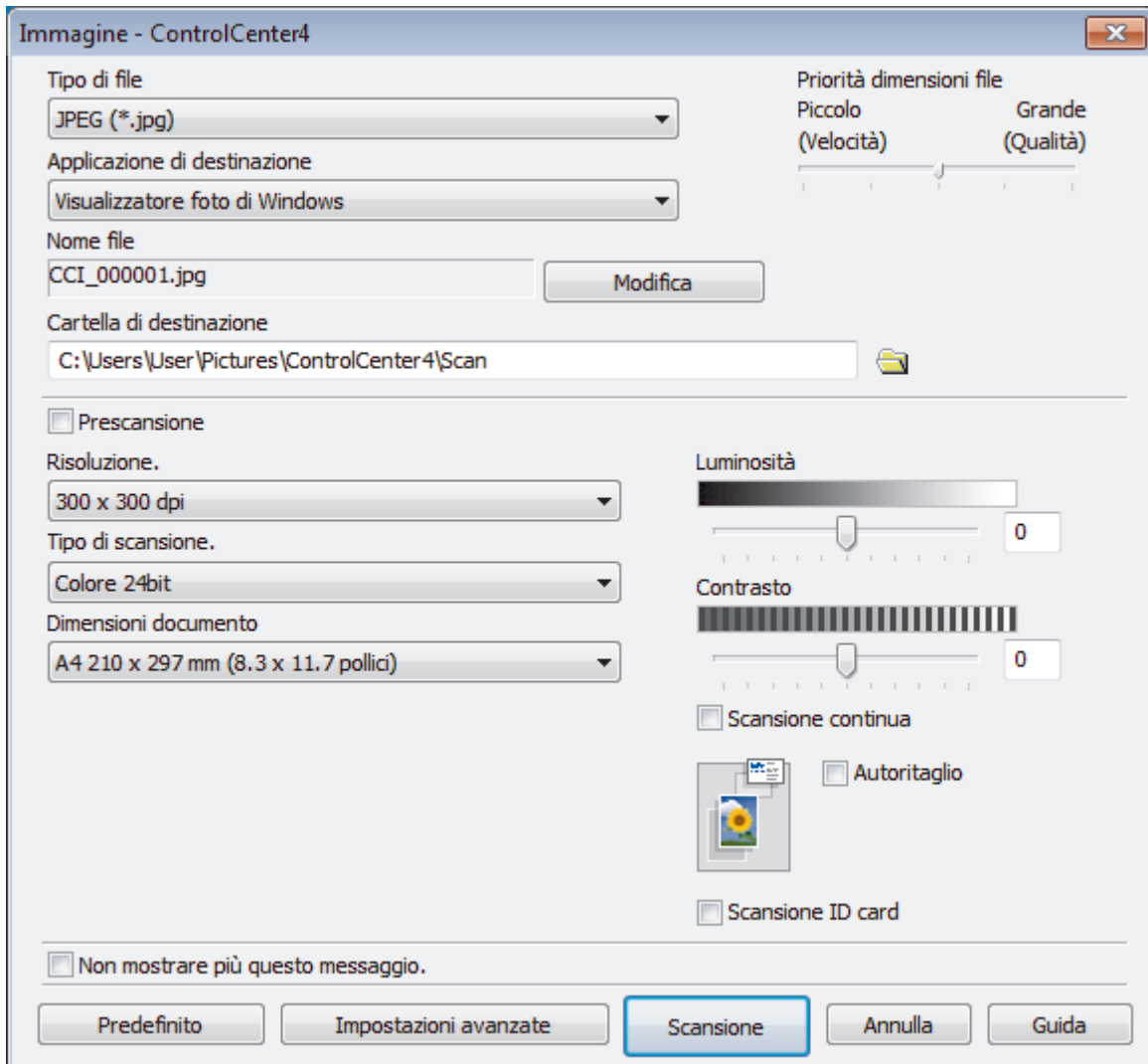

5. Se necessario, modificare le impostazioni di scansione, quali formato e nome file, cartella di destinazione, risoluzione e colore.



- Per modificare il nome del file, fare clic su **Modifica**.
- Per modificare **Cartella di destinazione**, fare clic sull'icona della cartella.
- Per visualizzare in anteprima e configurare l'immagine acquisita, selezionare la casella di controllo **Prescansione**.

6. Fare clic su **Scansione**.

La macchina avvia la scansione. L'immagine viene aperta nell'applicazione selezionata.



Informazioni correlate

- [Eseguire la scansione utilizzando la modalità Avanzata di ControlCenter4 \(Windows\)](#)

► Pagina Iniziale > Eseguire la scansione > Eseguire la scansione dal computer (Windows) > Eseguire la scansione utilizzando la modalità Avanzata di ControlCenter4 (Windows) > Salvare i dati acquisiti in una cartella come file PDF utilizzando la modalità avanzata ControlCenter4 (Windows)

Salvare i dati acquisiti in una cartella come file PDF utilizzando la modalità avanzata ControlCenter4 (Windows)

Eseguire la scansione dei documenti e salvarli in una cartella sul computer come file PDF.



Selezionare **Modalità Avanzata** come impostazione di modalità per ControlCenter4.

1. Caricare il documento.
2. Fare clic sull'icona  (**ControlCenter4**) nella barra delle applicazioni, quindi fare clic su **Apri**.
3. Fare clic sulla scheda **Scansione**.



4. Fare clic sul pulsante **File**.

Viene visualizzata la finestra di dialogo delle impostazioni di scansione.

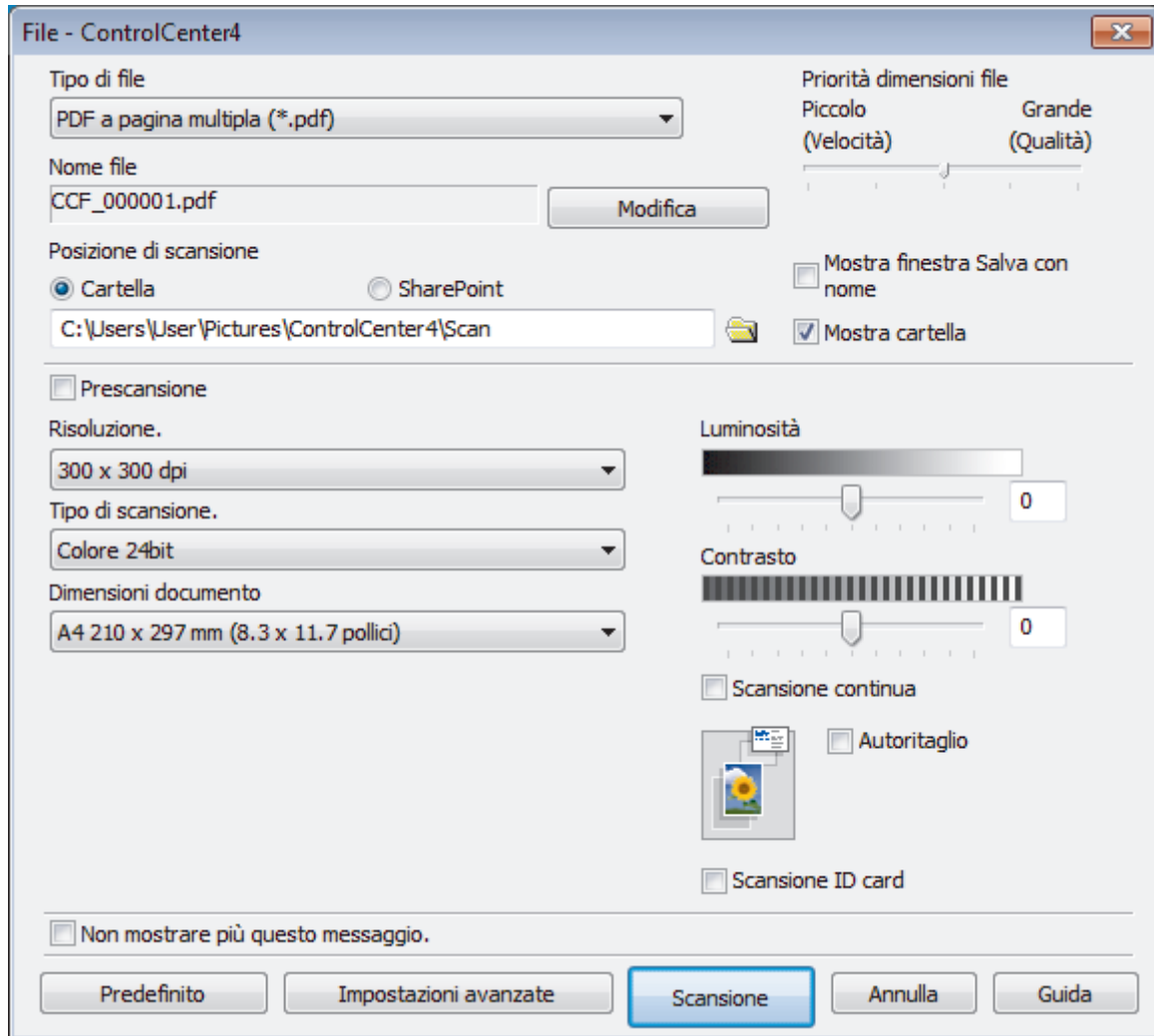

5. Fare clic sull'elenco a discesa **Tipo di file** e selezionare un file PDF.



Per salvare il documento come PDF protetto da password, selezionare **PDF protetto a pagina singola (*.pdf)** o **PDF protetto a pagina multipla (*.pdf)** dall'elenco a discesa **Tipo di file**, fare clic su  e digitare la password.

6. Fare clic sull'icona della cartella per accedervi e selezionare la cartella in cui si intende salvare il documento acquisito.
7. Modificare le impostazioni di scansione, come il formato del file, il nome del file, la risoluzione e colore, se necessario.



Per visualizzare un'anteprima e configurare l'immagine acquisita, selezionare la casella di controllo **Prescansione**.

8. Fare clic su **Scansione**.

La macchina avvia la scansione. Il file viene salvato nella cartella selezionata.



Informazioni correlate

- [Eseguire la scansione utilizzando la modalità Avanzata di ControlCenter4 \(Windows\)](#)

▲ Pagina Iniziale > Eseguire la scansione > Eseguire la scansione dal computer (Windows) > Eseguire la scansione utilizzando la modalità Avanzata di ControlCenter4 (Windows) > Eseguire la scansione di entrambi i lati di un documento d'identità utilizzando la modalità Avanzata di ControlCenter4 (Windows)

Eseguire la scansione di entrambi i lati di un documento d'identità utilizzando la modalità Avanzata di ControlCenter4 (Windows)

Selezionare **Modalità Avanzata** come impostazione di modalità per ControlCenter4.

1. Posizionare una scheda ID sul piano dello scanner.
2. Fare clic sull'icona  (**ControlCenter4**) nella barra delle applicazioni, quindi fare clic su **Apri**.
3. Fare clic sulla scheda **Scansione**.

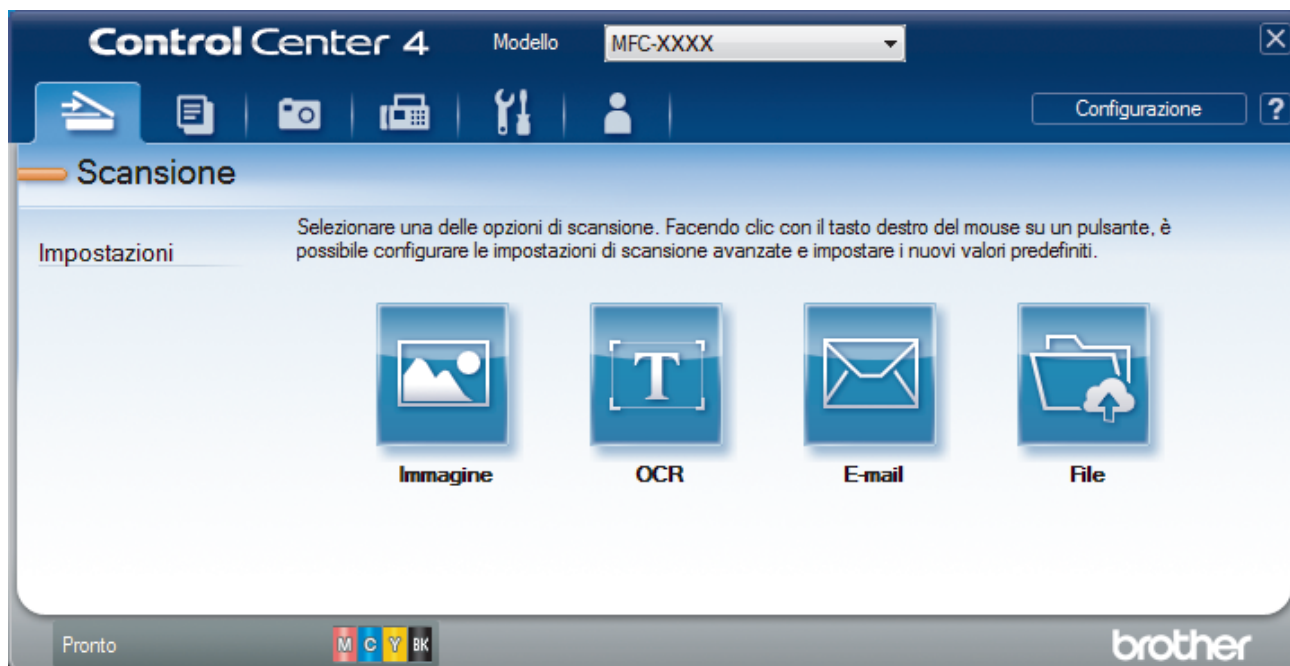

4. Fare clic sul pulsante **File**.

Viene visualizzata la finestra di dialogo delle impostazioni di scansione.

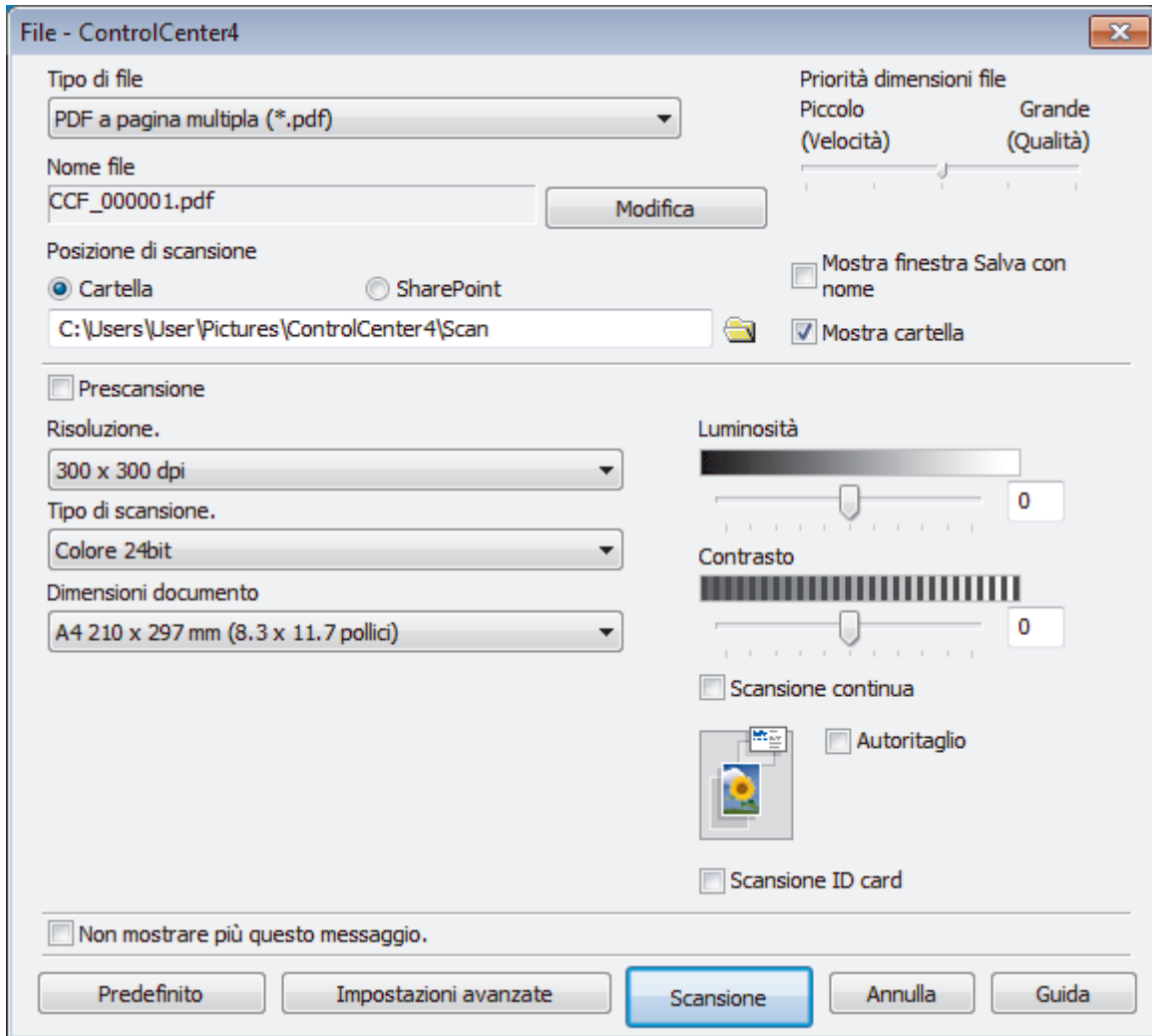

5. Selezionare la casella di controllo **Scansione ID card**.

Viene visualizzata la finestra di dialogo con le istruzioni.

6. Leggere le istruzioni a schermo, quindi fare clic su **OK**.
7. Modificare le impostazioni di scansione, come il formato del file, il nome del file, la posizione di scansione, la risoluzione e colore.
8. Fare clic su **Scansione**.
L'apparecchio avvia la scansione di un lato del documento di identità.
9. Una volta che l'apparecchio ha eseguito la scansione di un lato, capovolgere il documento di identità e quindi fare clic su **Continua** per eseguire la scansione dell'altro lato.
10. Fare clic su **Fine**.



Informazioni correlate

- [Eseguire la scansione utilizzando la modalità Avanzata di ControlCenter4 \(Windows\)](#)

► Pagina Iniziale > Eseguire la scansione > Eseguire la scansione dal computer (Windows) > Eseguire la scansione utilizzando la modalità Avanzata di ControlCenter4 (Windows) > Eseguire la scansione ad allegato e-mail utilizzando la modalità Avanzata di ControlCenter4 (Windows)

Eseguire la scansione ad allegato e-mail utilizzando la modalità Avanzata di ControlCenter4 (Windows)

Inviare un documento acquisito come un allegato e-mail.

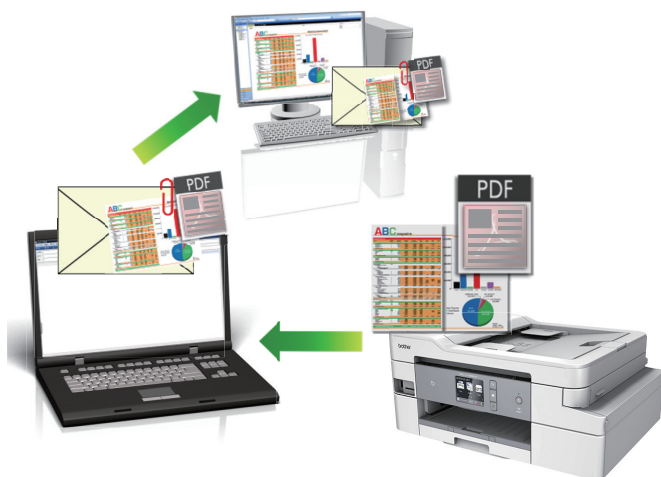

- Selezionare **Modalità Avanzata** come impostazione di modalità per ControlCenter4.
- La funzione Scansione su e-mail non supporta i servizi e-mail basati su Web. Utilizzare la funzione Scansione su immagine o Scansione su file per eseguire la scansione di un documento o una foto e allegare il file acquisito a un messaggio e-mail.



La macchina esegue la scansione in un'applicazione e-mail predefinita.

1. Caricare il documento.
2. Fare clic sull'icona  (**ControlCenter4**) nella barra delle applicazioni, quindi fare clic su **Apri**.
3. Fare clic sulla scheda **Scansione**.



4. Fare clic sul pulsante **E-mail**.
Viene visualizzata la finestra di dialogo impostazioni di scansione.

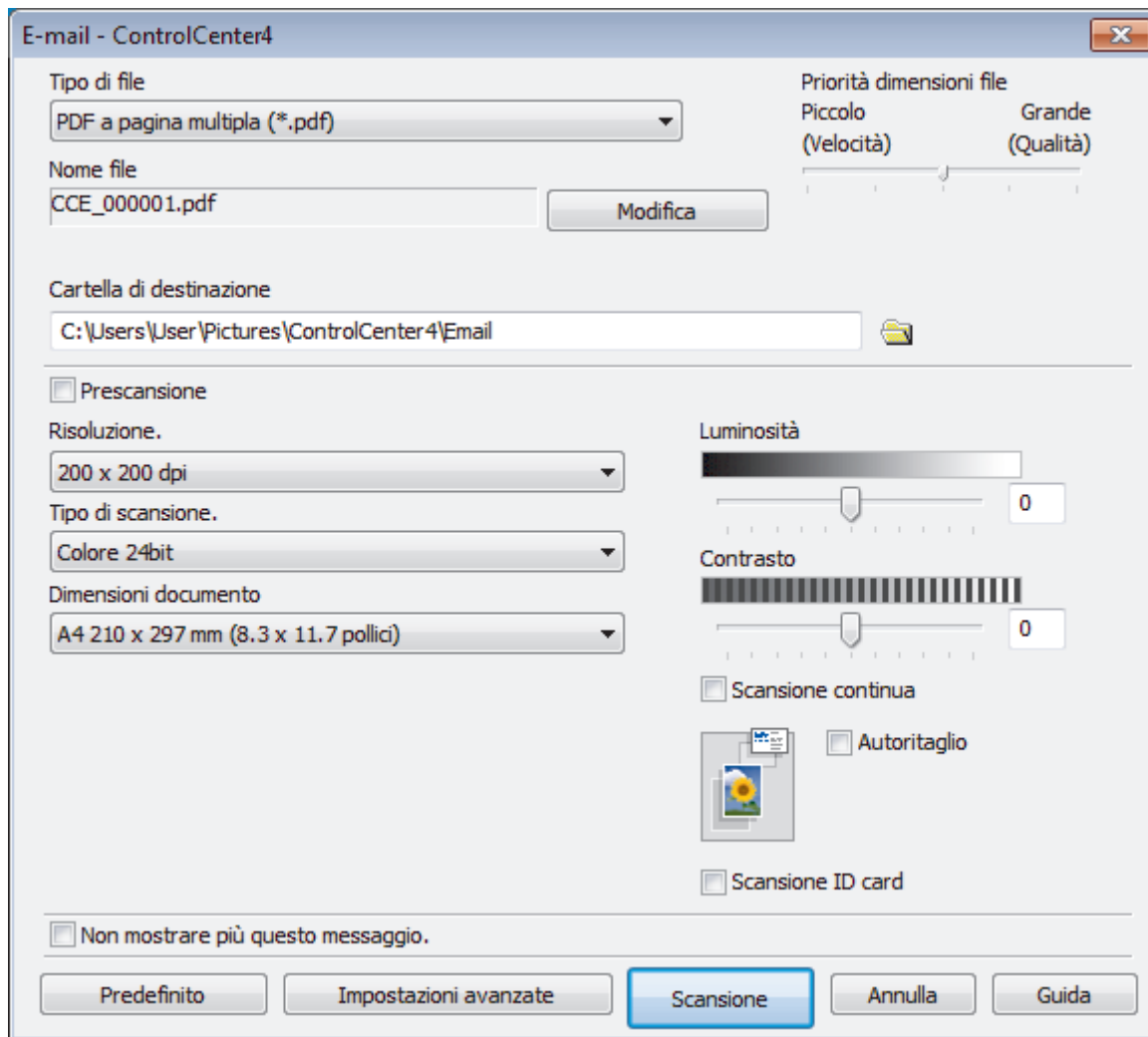

5. Se necessario, modificare le impostazioni di scansione, quali formato e nome file, cartella di destinazione, risoluzione e colore.



- Per modificare il nome del file, fare clic su **Modifica**.
- Per modificare **Cartella di destinazione**, fare clic sull'icona della cartella.
- Per visualizzare in anteprima e configurare l'immagine acquisita, selezionare la casella di controllo **Prescansione**.

6. Fare clic su **Scansione**.

L'apparecchio avvia la scansione. Verrà aperta l'applicazione e-mail predefinita e l'immagine acquisita sarà allegata a un nuovo messaggio vuoto.



Informazioni correlate

- [Eseguire la scansione utilizzando la modalità Avanzata di ControlCenter4 \(Windows\)](#)

► Pagina Iniziale > Eseguire la scansione > Eseguire la scansione dal computer (Windows) > Eseguire la scansione utilizzando la modalità Avanzata di ControlCenter4 (Windows) > Eseguire la scansione a file di testo modificabile (OCR) utilizzando la modalità Avanzata di ControlCenter4 (Windows)

Eseguire la scansione a file di testo modificabile (OCR) utilizzando la modalità Avanzata di ControlCenter4 (Windows)

La macchina è in grado di convertire in testo i caratteri di un documento acquisito, utilizzando la tecnologia di riconoscimento ottico dei caratteri (OCR). È possibile modificare questi dati di testo utilizzando l'applicazione per l'elaborazione di testi desiderata.



- Selezionare **Modalità Avanzata** come impostazione di modalità per ControlCenter4.

1. Caricare il documento.
2. Fare clic sull'icona **cc4** (**ControlCenter4**) nella barra delle applicazioni, quindi fare clic su **Apri**.
3. Fare clic sulla scheda **Scansione**.

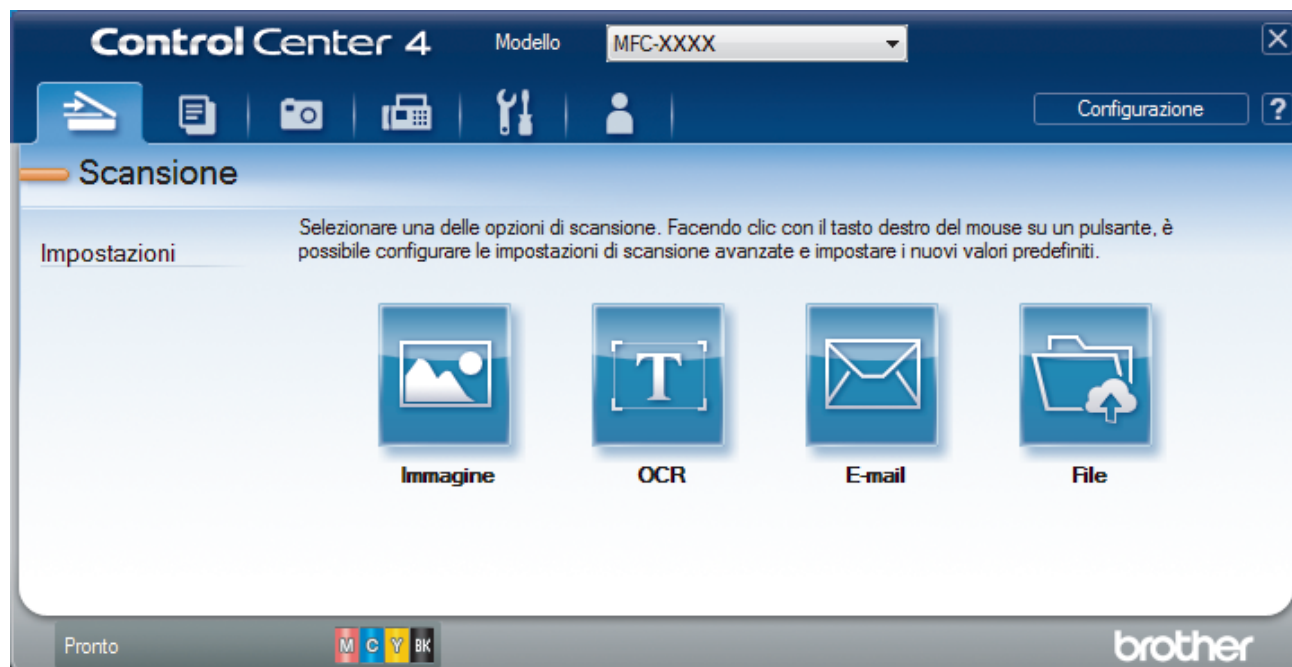

4. Fare clic sul pulsante **OCR**.
Viene visualizzata la finestra di dialogo impostazioni di scansione.

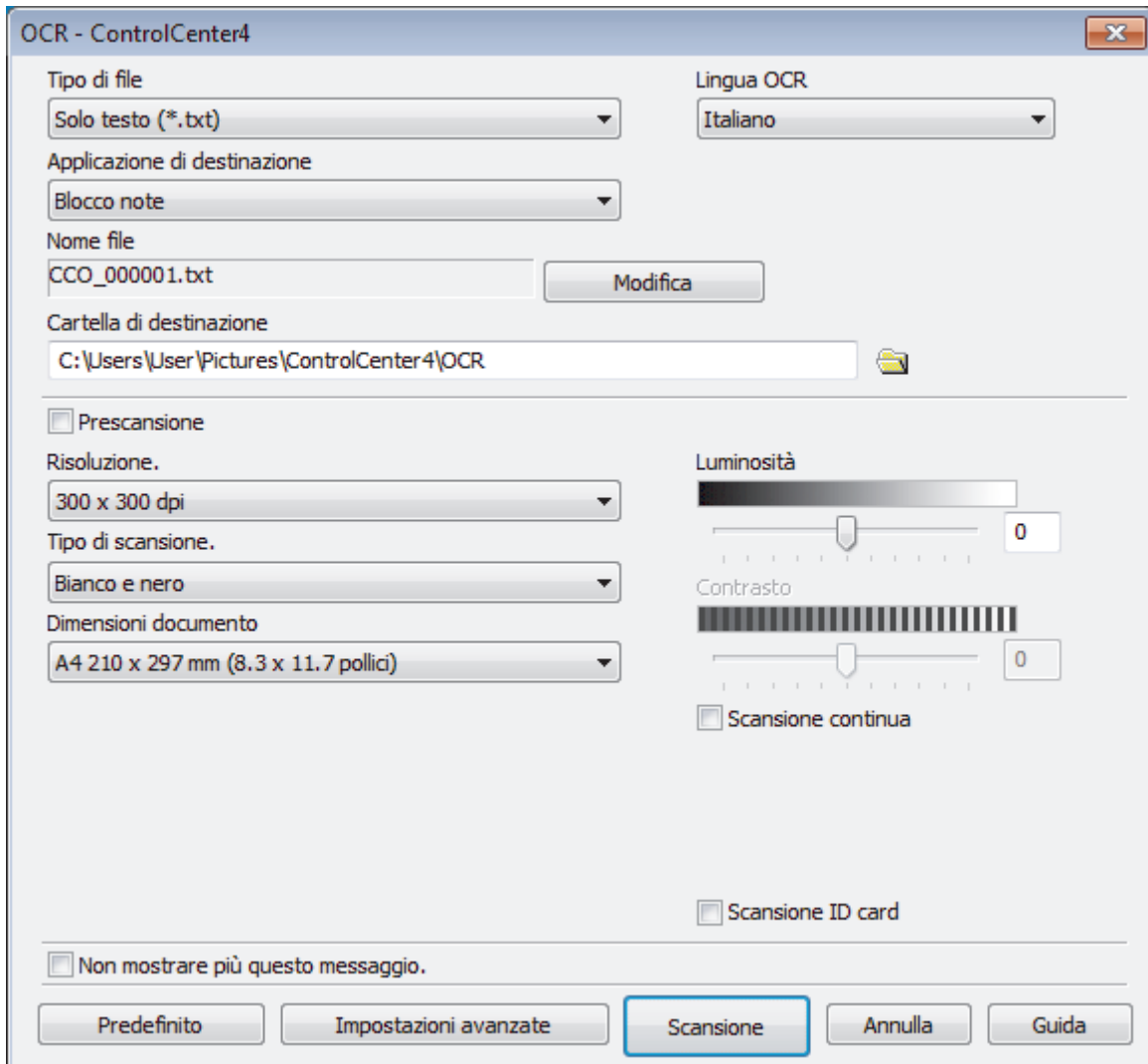

5. Se necessario, modificare le impostazioni di scansione, quali formato e nome file, cartella di destinazione, risoluzione e colore.



- Per modificare il nome del file, fare clic su **Modifica**.
- Per modificare **Cartella di destinazione**, fare clic sull'icona della cartella.
- Per visualizzare in anteprima e configurare l'immagine acquisita, selezionare la casella di controllo **Prescansione**.

6. Fare clic su **Scansione**.

La macchina esegue la scansione del documento, lo converte in testo modificabile, quindi lo invia all'applicazione di elaborazione testi predefinita.



Informazioni correlate

- [Eseguire la scansione utilizzando la modalità Avanzata di ControlCenter4 \(Windows\)](#)

► Pagina Iniziale > Eseguire la scansione > Eseguire la scansione dal computer (Windows) > Eseguire la scansione utilizzando la modalità Avanzata di ControlCenter4 (Windows) > Scansione a un file Office utilizzando la modalità Avanzata di ControlCenter4 (Windows)

Scansione a un file Office utilizzando la modalità Avanzata di ControlCenter4 (Windows)

La macchina è in grado di convertire i dati acquisiti in un file Microsoft Word, Microsoft PowerPoint o Microsoft Excel.

- Selezionare **Modalità Avanzata** come impostazione di modalità per ControlCenter4.
- Per utilizzare questa funzione, il computer deve essere collegato a Internet.

1. Caricare il documento.
2. Fare clic sull'icona  (**ControlCenter4**) nella barra delle applicazioni, quindi fare clic su **Apri**.
3. Fare clic sulla scheda **Scansione**.



4. Fare clic sul pulsante **E-mail** o **File**.
Viene visualizzata la finestra di dialogo impostazioni di scansione.
5. Fare clic sull'elenco a discesa **Tipo di file**, quindi selezionare l'opzione **Microsoft Office Word (*.docx)**, **Microsoft Office PowerPoint (*.pptx)** o **Microsoft Office Excel (*.xlsx)**.
6. Se necessario, modificare le impostazioni di scansione.
7. Fare clic sul pulsante **Scansione**.
Se viene visualizzata una finestra di dialogo con un messaggio relativo alla connessione Internet, leggere le informazioni e fare clic su **OK**.

✓ Informazioni correlate

- [Eseguire la scansione utilizzando la modalità Avanzata di ControlCenter4 \(Windows\)](#)

Impostazioni di scansione per la modalità Avanzata di ControlCenter4 (Windows)

Impostazioni	Funzioni applicabili			
	Immagine	OCR	E-mail	File
Tipo di file	Sì	Sì	Sì	Sì
Applicazione di destinazione	Sì	Sì	-	-
Lingua OCR (Disponibile solo per alcuni modelli)	-	Sì	-	-
Nome file	Sì	Sì	Sì	Sì
Cartella di destinazione	Sì	Sì	Sì	-
Posizione di scansione	-	-	-	Sì
Mostra cartella	-	-	-	Sì
Mostra finestra Salva con nome	-	-	-	Sì
Priorità dimensioni file	Sì	-	Sì	Sì
Prescansione	Sì	Sì	Sì	Sì
Risoluzione.	Sì	Sì	Sì	Sì
Tipo di scansione.	Sì	Sì	Sì	Sì
Dimensioni documento	Sì	Sì	Sì	Sì
Luminosità	Sì	Sì	Sì	Sì
Contrasto	Sì	Sì	Sì	Sì
Scansione continua	Sì	Sì	Sì	Sì
Autoritaglio	Sì	-	Sì	Sì
Scansione ID card	Sì	Sì	Sì	Sì
Impostazioni avanzate	Sì	Sì	Sì	Sì
Predefinito	Sì	Sì	Sì	Sì

Tipo di file

Selezionare il tipo di file da utilizzare per i dati acquisiti.

Per **Immagine**, **E-mail** e **File**:

- **Windows Bitmap (*.bmp)**
- **JPEG (*.jpg)** (consigliato per la maggior parte degli utenti per la scansione di fotografie)
- **TIFF a pagina singola (*.tif)**
- **TIFF a pagina multipla (*.tif)**
- **Portable Network Graphics (*.png)**
- **PDF a pagina singola (*.pdf)** (consigliato per la scansione e la condivisione di documenti)
- **PDF a pagina multipla (*.pdf)** (consigliato per la scansione e la condivisione di documenti)
- **PDF ad alta compressione a pagina singola (*.pdf)**
- **PDF ad alta compressione a pagina multipla (*.pdf)**
- **PDF protetto a pagina singola (*.pdf)**
- **PDF protetto a pagina multipla (*.pdf)**
- **PDF consultabile a pagina singola (*.pdf)**
- **PDF consultabile a pagina multipla (*.pdf)**

-
- **XML Paper Specification (*.xps)** (il formato XML Paper Specification è disponibile per Windows 7, Windows 8 e Windows 10 o con le applicazioni che supportano i file XML Paper Specification)

Per **OCR**:

- **Solo testo (*.txt)**
- **HTML 3.2 (*.htm)**
- **HTML 4.0 (*.htm)**
- **PDF consultabile a pagina singola (*.pdf)**
- **PDF consultabile a pagina multipla (*.pdf)**
- **WordPad (*.rtf)**
- **RTF Word 2000 (*.rtf)**
- **WordPerfect 9, 10 (*.wpd)**
- **Microsoft Excel 2003, XP (*.xls)**

Per **E-mail e File**:

- **Microsoft Office Word (*.docx)** (Disponibile solo per alcuni modelli)
- **Microsoft Office PowerPoint (*.pptx)** (Disponibile solo per alcuni modelli)
- **Microsoft Office Excel (*.xlsx)** (Disponibile solo per alcuni modelli)

Applicazione di destinazione

Selezionare dall'elenco a discesa l'applicazione di destinazione.

Lingua OCR

Impostare la lingua per il riconoscimento ottico dei caratteri (OCR) in funzione della lingua del testo del documento acquisito (Disponibile solo per alcuni modelli).

Nome file

Fare clic su **Modifica** per modificare il prefisso del nome del file.

Cartella di destinazione

Fare clic sull'icona della cartella per accedervi e selezionare la cartella in cui si intende salvare il documento acquisito.

Posizione di scansione

Selezionare il pulsante di opzione **Cartella** o **SharePoint** per specificare la destinazione di salvataggio dei documenti acquisiti.

Mostra cartella

Selezionare questa opzione per visualizzare automaticamente la cartella di destinazione al termine della scansione.

Mostra finestra Salva con nome

Selezionare questa opzione per specificare la destinazione dell'immagine acquisita a ogni scansione.

Priorità dimensioni file

Consente di regolare il rapporto di compressione dati per l'immagine acquisita. Modificare le dimensioni del file spostando il cursore **Priorità dimensioni file** verso destra o verso sinistra.

Prescansione

Selezionare **Prescansione** per visualizzare l'anteprima dell'immagine e ritagliare le parti indesiderate prima di eseguire la scansione.

Risoluzione.

Selezionare la risoluzione di scansione dall'elenco a discesa **Risoluzione**.. Le risoluzioni superiori richiedono una maggiore quantità di memoria e tempi di trasferimento più lunghi, ma l'immagine acquisita risulta più nitida.

Tipo di scansione.

Selezionare tra diverse profondità di colore per la scansione.

-
- **Automatico**
Utilizzare questa impostazione per documenti di qualunque tipo. Questa modalità seleziona automaticamente la profondità di colore appropriata per il documento.
 - **Bianco e nero**
Utilizzare per documenti di testo o immagini con grafica lineare.
 - **Grigio (diffusione errore)**
Utilizzare per immagini fotografiche o grafica. (La diffusione dell'errore è un metodo utilizzato per creare immagini simulate in grigio senza utilizzare punti di grigio vero. I punti neri sono posizionati secondo uno schema specifico per dare l'idea del grigio.)
 - **Grigio vero**
Utilizzare per immagini fotografiche o grafica. Questa modalità è più precisa, perché utilizza fino a 256 sfumature di grigio.
 - **Colore 24bit**
Utilizzare questa opzione per ottenere un'immagine più accurata dal punto di vista della riproduzione del colore. Questa modalità utilizza fino a 16,8 milioni di colori per acquisire l'immagine, ma richiede una maggiore quantità di memoria e tempi di trasferimento più lunghi.

Dimensioni documento

Selezionare le dimensioni esatte del documento dall'elenco a discesa **Dimensioni documento**.

- Se si seleziona l'opzione **1 su 2 (A4)**, l'immagine acquisita viene suddivisa in due documenti in formato A5.

Luminosità

Impostare il livello di **Luminosità** trascinando il cursore verso destra o verso sinistra in modo da schiarire o scurire l'immagine. Se l'immagine acquisita è troppo chiara, selezionare un livello di luminosità più basso e ripetere la scansione del documento. Se l'immagine è troppo scura, selezionare un livello di luminosità più alto e ripetere la scansione del documento. Per impostare il livello di **Luminosità**, è inoltre possibile digitare un valore direttamente nell'apposito campo.

Contrasto

È possibile aumentare o ridurre il livello di **Contrasto** spostando il cursore verso destra o verso sinistra. Aumentando il contrasto si esaltano le aree chiare e scure dell'immagine, diminuendo il contrasto è possibile distinguere maggiori dettagli nelle aree grigie. Per impostare il livello di **Contrasto**, è inoltre possibile digitare un valore direttamente nell'apposito campo.

Scansione continua

Selezionare questa opzione per eseguire la scansione di più pagine. Una volta eseguita la scansione di una pagina, scegliere se proseguire o terminare la scansione.

Autoritaglio

È possibile eseguire la scansione di più documenti posizionati sul piano dello scanner. La macchina esegue la scansione dei singoli documenti e crea file separati oppure un unico file composto da più pagine.

Scansione ID card

Selezionare questa casella di controllo per eseguire la scansione di entrambi i lati di una scheda di identificazione in una pagina.

Impostazioni avanzate

Per configurare le impostazioni avanzate, fare clic sul pulsante **Impostazioni avanzate** nella finestra di dialogo Impostazioni di scansione.

- **Rimuovi trasferimento inchiostro/motivo**
 - **Rimuovi colore di sfondo**
Consente di rimuovere il colore di base dei documenti per rendere più leggibili i dati acquisiti.
- **Ruotare immagine**
Ruotare l'immagine acquisita.

- **Salta pagina vuota**

Rimuovere le pagine vuote del documento dai risultati della scansione. (Disponibile solo per alcuni modelli)

- **Visualizza risultati di scansione**

Mostrare sullo schermo del computer il numero di pagine totali salvate e le pagine vuote saltate. (Disponibile solo per alcuni modelli)

Allineamento automatico ADF

Impostare la macchina per correggere automaticamente un documento inclinato. (Disponibile solo per alcuni modelli)

Predefinito

Selezionare questa opzione per ripristinare tutte le impostazioni ai valori definiti dal produttore.



Informazioni correlate

- [Esegui la scansione utilizzando la modalità Avanzata di ControlCenter4 \(Windows\)](#)
-



Scansione con Nuance™ PaperPort™ 14SE o altre applicazioni Windows

È possibile utilizzare l'applicazione Nuance™ PaperPort™ 14SE per la scansione.

- Per scaricare l'applicazione Nuance™ PaperPort™ 14SE, fare clic su  (**Brother Utilities**), selezionare **Altre azioni** nella barra di spostamento sinistra e fare clic su **PaperPort**.
- Nuance™ PaperPort™ 14SE supporta Windows 7, Windows 8, Windows 8.1, Windows 10 Home, Windows 10 Pro, Windows 10 Education e Windows 10 Enterprise.
- Per istruzioni dettagliate sull'utilizzo di ogni applicazione, fare clic sul menu **Guida** dell'applicazione e fare clic su **Guida introduttiva** sulla barra multifunzione **Guida**.



Le istruzioni per la scansione riportate di seguito fanno riferimento a PaperPort™ 14SE. Per altre applicazioni Windows, la procedura è analoga. PaperPort™ 14SE supporta sia il driver TWAIN sia il driver WIA; nella procedura qui riportata viene utilizzato il driver TWAIN (consigliato).

- In funzione del modello della macchina in uso, Nuance™ PaperPort™ 14SE potrebbe non essere incluso. In tal caso, utilizzare altre applicazioni software che supportano la scansione.
1. Caricare il documento.
 2. Avviare PaperPort™ 14SE.
Effettuare una delle operazioni seguenti:
 - Windows 7
Dal computer, fare clic su  (**Start**) > **Tutti i programmi** > **Nuance PaperPort 14** > **PaperPort**.
 - Windows 8
Fare clic su  (**PaperPort**).
 - Windows 10
Fare clic su  > **Nuance PaperPort 14** > **PaperPort**.
 3. Fare clic sul menu **Desktop**, quindi fare clic su **Impostazioni di digitalizzazione** nella barra multifunzione del **Desktop**.
Sul lato sinistro dello schermo viene visualizzato il pannello **Digitalizza o ottieni foto**.
 4. Fare clic su **Seleziona...**
 5. Dall'elenco degli scanner disponibili, selezionare **TWAIN: TW-Brother MFC-XXXX** o **TWAIN: TW-Brother MFC-XXXX LAN** (dove MFC-XXXX rappresenta il nome del modello della macchina utilizzata). Per utilizzare il driver WIA, selezionare il driver Brother con il prefisso "WIA".
 6. Selezionare la casella di controllo **Visualizza finestra di dialogo scanner** nel pannello **Digitalizza o ottieni foto**.
 7. Fare clic su **Digitalizza**.
Viene visualizzata la finestra di dialogo Scanner Setup.

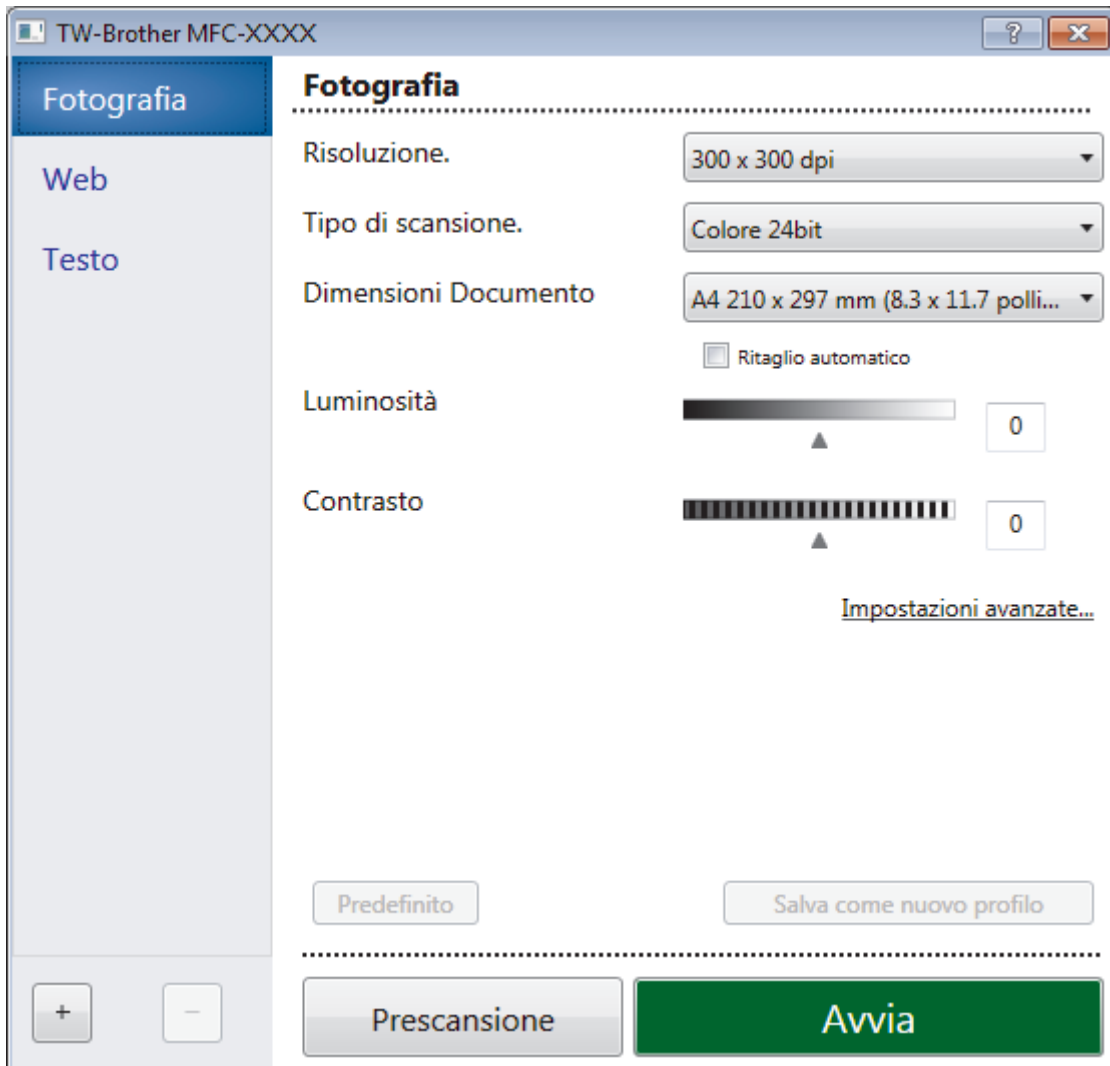

8. Se necessario, regolare le impostazioni della finestra di dialogo Scanner Setup.
9. Fare clic sull'elenco a discesa **Dimensioni Documento**, quindi selezionare le dimensioni del documento.
10. Fare clic su **Prescansione** se si desidera visualizzare l'anteprima dell'immagine e ritagliare le parti indesiderate prima di eseguire la scansione.
11. Fare clic su **Avvia**.
La macchina avvia la scansione.

✓ Informazioni correlate

- [Eseguire la scansione dal computer \(Windows\)](#)
 - [Impostazioni driver TWAIN \(Windows\)](#)

Impostazioni driver TWAIN (Windows)

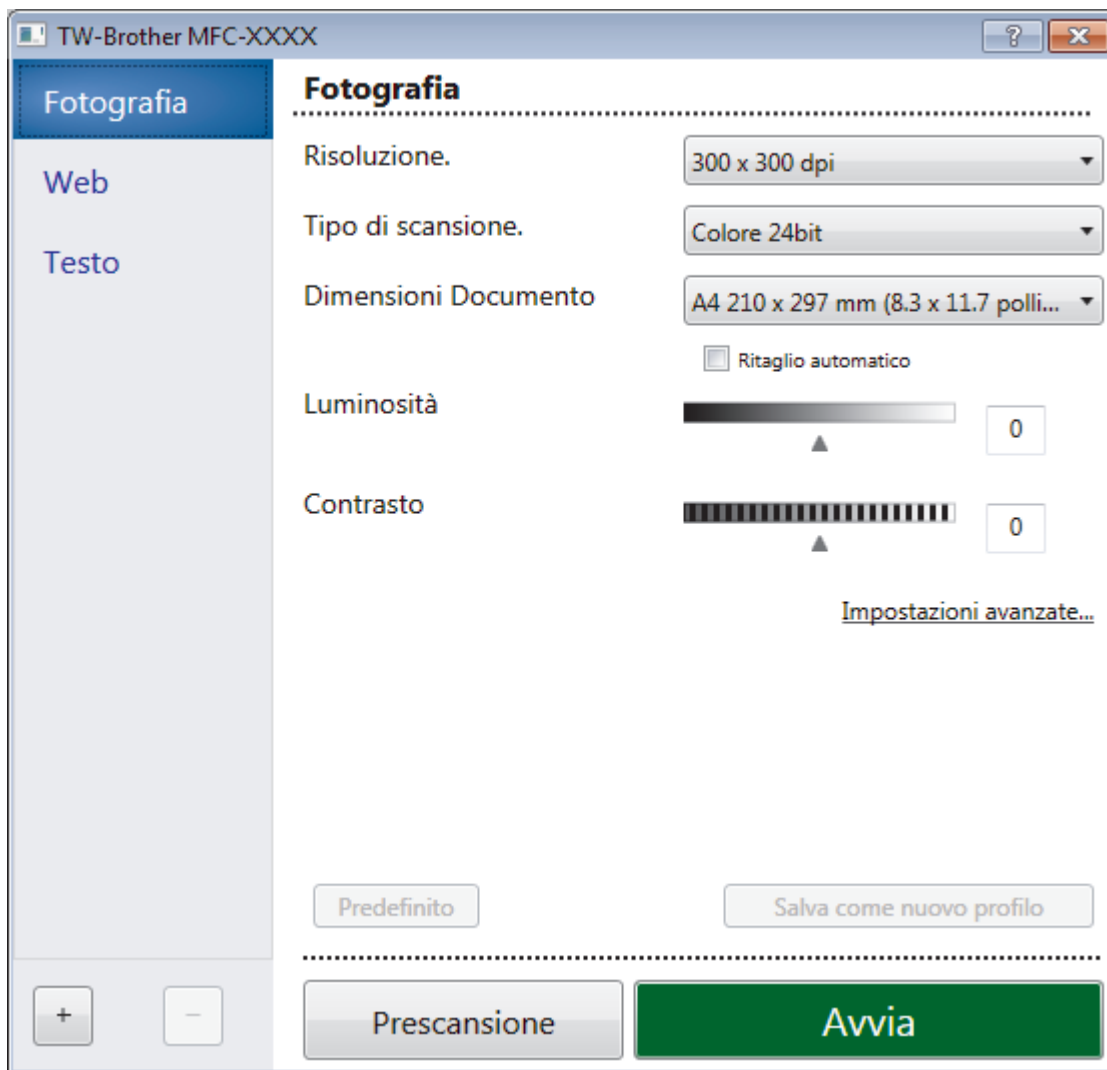

I nomi degli elementi e i valori supportati variano in funzione della macchina.

1. Scansione

Selezionare l'opzione **Fotografia**, **Web** o **Testo** in base al tipo di documento che si desidera acquisire.

Scansione (Tipo immagine)		Risoluzione	Tipo di scansione
Fotografia	Utilizzare per la scansione di immagini fotografiche.	300 x 300 dpi	Colore 24bit
Web	Utilizzare per inserire nelle pagine web l'immagine acquisita.	100 x 100 dpi	Colore 24bit
Testo	Utilizzare per la scansione di documenti di testo.	200 x 200 dpi	Bianco e nero

2. Risoluzione.

Selezionare la risoluzione di scansione dall'elenco a discesa **Risoluzione**. Le risoluzioni superiori richiedono una maggiore quantità di memoria e tempi di trasferimento più lunghi, ma l'immagine acquisita risulta più nitida.

3. Tipo di scansione.

Selezionare tra diverse profondità di colore per la scansione.

- **Bianco e nero**

Utilizzare per documenti di testo o immagini con grafica lineare.

- **Grigio (diffusione errore)**

Utilizzare per immagini fotografiche o grafica. (La diffusione dell'errore è un metodo utilizzato per creare immagini simulate in grigio senza utilizzare punti di grigio vero. I punti neri sono posizionati secondo uno schema specifico per dare l'idea del grigio.)

- **Grigio vero**

Utilizzare per immagini fotografiche o grafica. Questa modalità è più precisa, perché utilizza fino a 256 sfumature di grigio.

- **Colore 24bit**

Utilizzare questa opzione per ottenere un'immagine più accurata dal punto di vista della riproduzione del colore. Questa modalità utilizza fino a 16,8 milioni di colori per acquisire l'immagine, ma richiede una maggiore quantità di memoria e tempi di trasferimento più lunghi.

4. Dimensioni Documento

Selezionare le dimensioni esatte del documento da una serie di dimensioni di scansione preimpostate.

Se si seleziona l'opzione **Personalizzato**, viene visualizzata la finestra di dialogo **Formato personalizzato**, in cui è possibile specificare le dimensioni del documento.

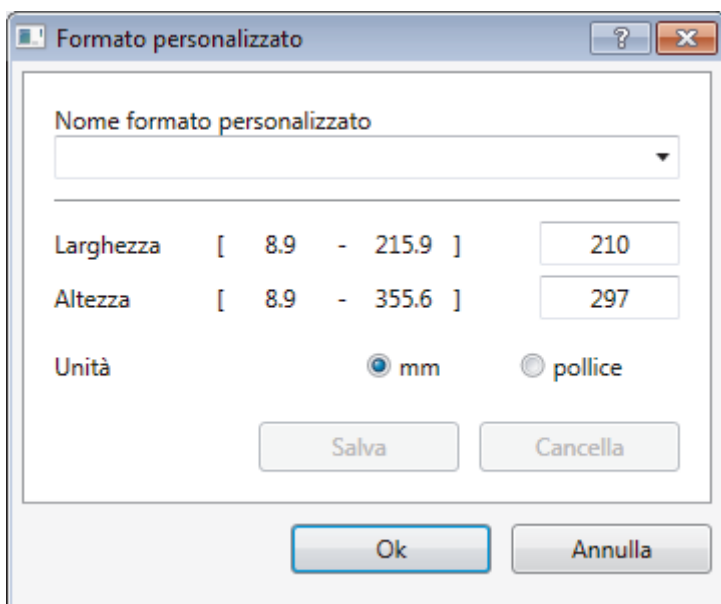

5. Luminosità

Impostare il livello di **Luminosità** trascinando il cursore verso destra o verso sinistra in modo da schiarire o scurire l'immagine. Se l'immagine acquisita è troppo chiara, selezionare un livello di luminosità più basso e ripetere la scansione del documento. Se l'immagine è troppo scura, selezionare un livello di luminosità più alto e ripetere la scansione del documento. È possibile anche digitare un valore direttamente nell'apposito campo per impostare il livello di luminosità.

6. Contrasto

È possibile aumentare o ridurre il livello di **Contrasto** spostando il cursore verso destra o verso sinistra. Aumentando il contrasto si esaltano le aree chiare e scure dell'immagine, diminuendo il contrasto è possibile distinguere maggiori dettagli nelle aree grigie. È possibile anche digitare un valore direttamente nell'apposito campo.

7. Ritaglio automatico

È possibile eseguire la scansione di più documenti posizionati sul piano dello scanner. La macchina esegue la scansione dei singoli documenti e crea file separati oppure un unico file composto da più pagine.

8. Impostazioni avanzate

Configurare le impostazioni avanzate facendo clic sul link **Impostazioni avanzate** nella finestra di dialogo per la configurazione dello scanner.

- **Carta**

- **Raddrizzamento automatico**

Impostare la macchina per la correzione automatica dell'allineamento scorretto quando le pagine vengono acquisite dall'ADF.

- **Ruotare immagine**

Ruotare l'immagine acquisita.

- **Miglioramento**

- **Elaborazione sfondo**

- **Rimuovi trasferimento inchiostro/motivo**

Evitare l'effetto trasparenza.

- **Rimuovi colore di sfondo**

Consente di rimuovere il colore di base dei documenti per rendere più leggibili i dati acquisiti.

- **Eliminazione del colore**

Selezionare un colore da rimuovere dall'immagine acquisita.

- **Formattazione grassetto**

Enfatizzare i caratteri dell'originale applicando il grassetto.

- **Correzione caratteri sfocati**

Correggere i caratteri interrotti o incompleti dell'originale per agevolarne la lettura.

- **Enfasi bordo**

Rendere i caratteri dell'originale più nitidi.

- **Riduci disturbo**

Consente di migliorare e ottimizzare la qualità delle immagini acquisite. L'opzione **Riduci disturbo** è disponibile quando si seleziona l'opzione **Colore 24bit** e la risoluzione di scansione **300 x 300 dpi**, **400 x 400 dpi** o **600 x 600 dpi**.

- **Gestione carta**

- **Riempimento bordi**

Riempire i bordi sui quattro lati dell'immagine acquisita utilizzando il colore e la gamma selezionati.

- **Salta pagina vuota**

Rimuovere le pagine vuote del documento dai risultati della scansione. (Disponibile solo per alcuni modelli)

- **Scansione continua**

Selezionare questa opzione per eseguire la scansione di più pagine. Una volta eseguita la scansione di una pagina, scegliere se proseguire o terminare la scansione.



Informazioni correlate

- [Scansione con Nuance™ PaperPort™ 14SE o altre applicazioni Windows](#)
-

Scansione con Fax e scanner di Windows

L'applicazione Fax e scanner di Windows è un'altra opzione utilizzabile per la scansione.

- Fax e scanner di Windows utilizza il driver dello scanner WIA.
- Se si desidera ritagliare una parte di una pagina dopo la prescansione del documento, è necessario eseguire la scansione utilizzando il piano dello scanner (chiamato anche piano).

1. Caricare il documento.
2. Avviare Fax e scanner di Windows.
3. Fare clic su **File > Nuovo > Digitalizza**.
4. Selezionare lo scanner che si desidera utilizzare.
5. Fare clic su **OK**.

Viene visualizzata la finestra di dialogo **Nuova digitalizzazione**.

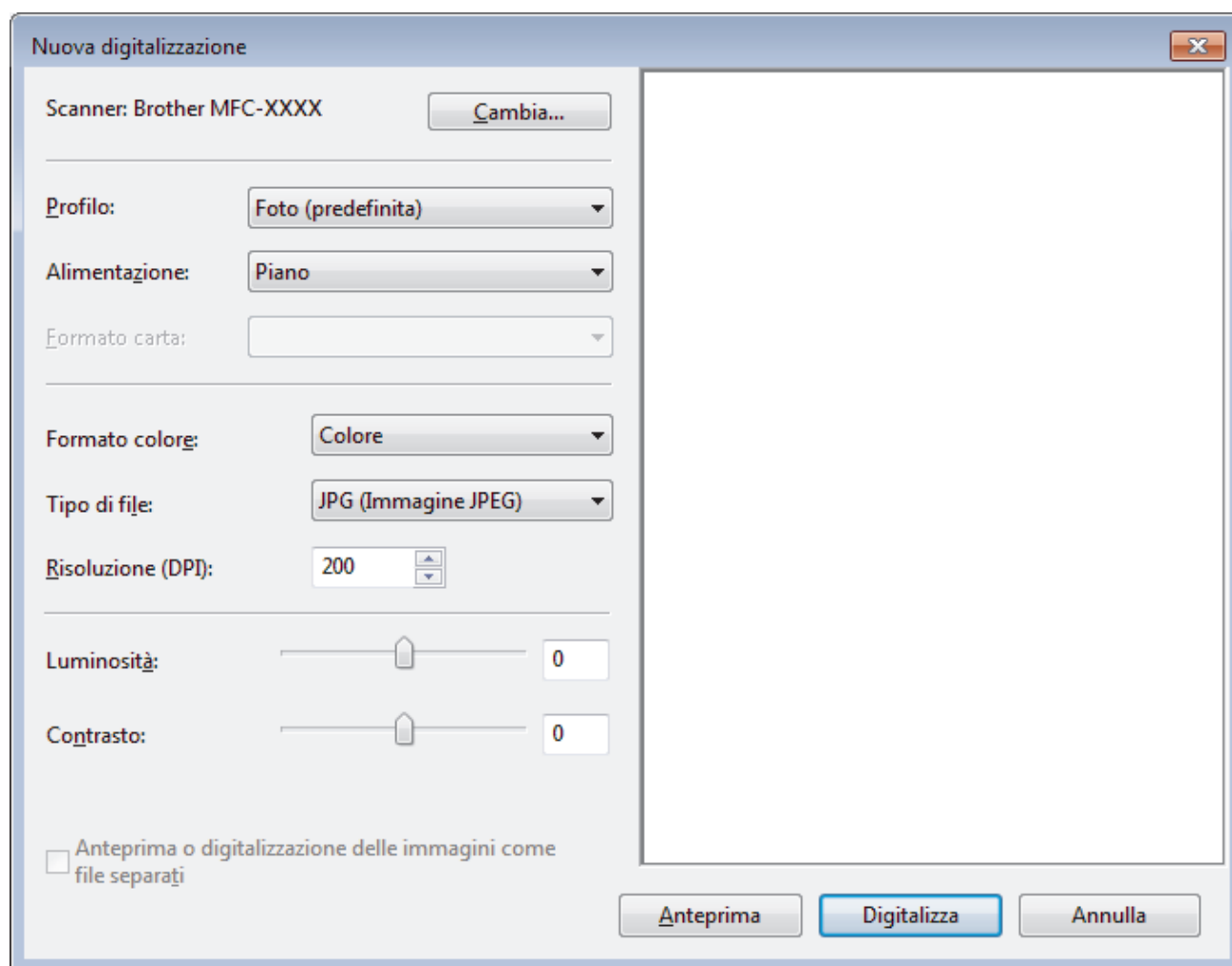

6. Se necessario, regolare le impostazioni della finestra di dialogo Scanner Setup.
La risoluzione massima dello scanner è 1.200 dpi. Per eseguire la scansione con risoluzioni più elevate, utilizzare il **Utilità Scanner** software di **Brother Utilities**.
7. Fare clic su **Digitalizza**.
La macchina avvia la scansione del documento.



Informazioni correlate

- [Eseguire la scansione dal computer \(Windows\)](#)

-
- Impostazioni del driver WIA (Windows)
-

Impostazioni del driver WIA (Windows)

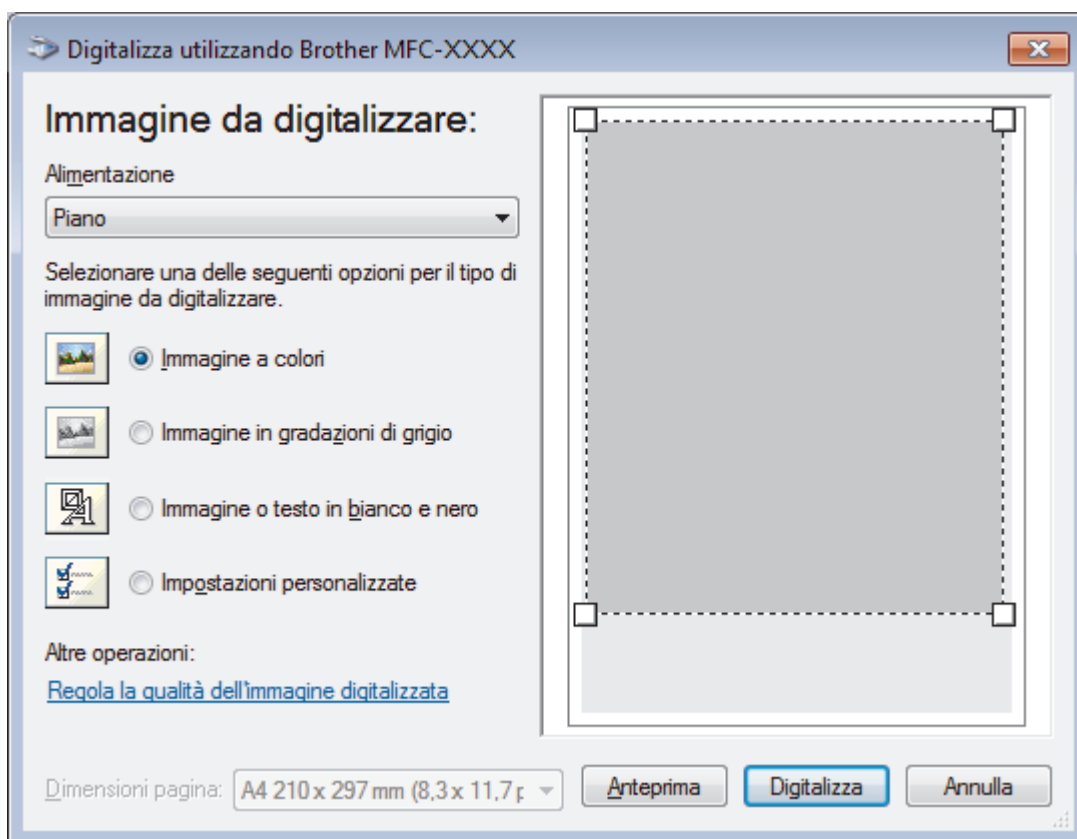

Alimentazione

Selezionare l'opzione **Alimentazione** o **Piano** dall'elenco a discesa.

Tipo di immagine

Selezionare **Immagine a colori**, **Immagine in gradazioni di grigio**, **Immagine o testo in bianco e nero** o **Impostazioni personalizzate** per il tipo di documento che si desidera acquisire.

Per modificare le impostazioni avanzate, fare clic sul collegamento **Regola la qualità dell'immagine digitalizzata**.

Dimensioni della pagina

L'opzione **Dimensioni pagina** è disponibile quando si seleziona **Alimentazione** come opzione **Alimentazione**.

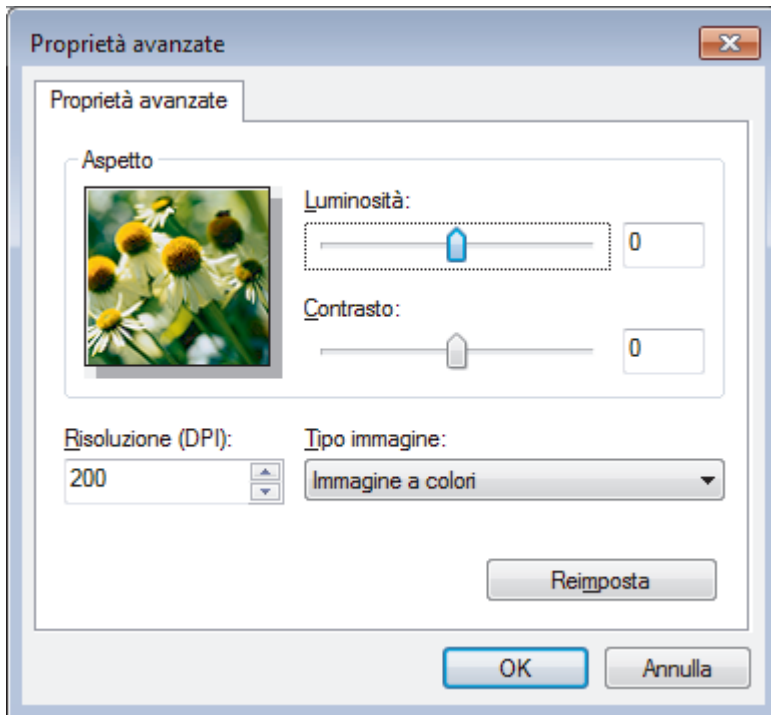

Luminosità

Impostare il livello di **Luminosità** trascinando il cursore verso destra o verso sinistra in modo da schiarire o scurire l'immagine. Se l'immagine è troppo chiara, selezionare un livello di luminosità più basso e ripetere la scansione del documento. Se l'immagine è troppo scura, selezionare un livello di luminosità più alto e ripetere la scansione del documento.

Contrasto

È possibile aumentare o ridurre il livello di **Contrasto** spostando il cursore verso destra o verso sinistra. Aumentando il contrasto si esaltano le aree chiare e scure dell'immagine, diminuendo il contrasto è possibile distinguere maggiori dettagli nelle aree grigie. È possibile anche digitare un valore direttamente nell'apposito campo.

Risoluzione (DPI)

Selezionare la risoluzione di scansione dall'elenco **Risoluzione (DPI)**. Le risoluzioni superiori richiedono una maggiore quantità di memoria e tempi di trasferimento più lunghi, ma l'immagine acquisita risulta più nitida.



Informazioni correlate

- [Scansione con Fax e scanner di Windows](#)

Installare BookScan Enhancer e Whiteboard Enhancer (Windows)

BookScan Enhancer e Whiteboard Enhancer sono applicazioni per l'elaborazione delle immagini. BookScan Enhancer è in grado di correggere automaticamente le immagini acquisite dai libri. Whiteboard Enhancer è in grado di ripulire e migliorare testi e immagini tratti da foto di lavagne.

Queste applicazioni non sono disponibili per la serie Windows Server.

- L'apparecchio deve essere acceso e collegato al computer.
- Il computer deve essere collegato a Internet.
- È necessario aver eseguito l'accesso con privilegi di accesso da Amministratore.

1. Fare clic su  (**Brother Utilities**).
2. Selezionare la macchina dall'elenco a discesa.
3. Selezionare **Altre azioni** nella barra di spostamento di sinistra.
4. Fare clic su **BookScan&WhiteBoard Suite** e seguire le istruzioni visualizzate sullo schermo per eseguire l'installazione.



Informazioni correlate

- [Eeguire la scansione dal computer \(Windows\)](#)

Eseguire la scansione dal computer (Mac)

Sono disponibili diversi metodi per utilizzare il Mac per la scansione di foto e documenti con la macchina Brother. È possibile utilizzare le applicazioni software fornite da Brother oppure l'applicazione di scansione preferita.

- [Scansione con Brother iPrint&Scan \(Mac\)](#)
- [Eseguire la scansione utilizzando un'applicazione compatibile con TWAIN \(Mac\)](#)
- [Eseguire una scansione con AirPrint \(macOS\)](#)

Scansione con Brother iPrint&Scan (Mac)

1. Nella barra dei menu **Finder**, fare clic su **Vai** > **Applicazioni** e quindi fare doppio clic sull'icona iPrint&Scan. Viene visualizzata la schermata Brother iPrint&Scan.
2. Se la macchina Brother non è selezionata, fare clic sul pulsante **Seleziona macchina** e seguire le istruzioni a schermo per selezionare la macchina Brother.
3. Fare clic sull'icona **Scansione** e seguire le istruzioni a schermo per eseguire la scansione dei documenti.



Informazioni correlate

- [Eseguire la scansione dal computer \(Mac\)](#)

Argomenti correlati:

- [Brother iPrint&Scan per Windows e Mac](#)
 - [Modificare le impostazioni del pulsante di scansione da Brother iPrint&Scan \(Mac\)](#)
-

Eseguire la scansione utilizzando un'applicazione compatibile con TWAIN (Mac)

È anche possibile eseguire la scansione con applicazioni conformi TWAIN. Per ulteriori informazioni sulla procedura di scansione, vedere il manuale dell'applicazione.

Per utilizzare il driver TWAIN Brother, visitare la pagina **Download** relativa al proprio modello nel Brother Solutions Center all'indirizzo support.brother.com e scaricare **Driver Scanner (TWAIN)**.

1. Avviare l'applicazione di grafica, quindi selezionare l'operazione di scansione.

Viene visualizzata la finestra di dialogo per la configurazione dello scanner.

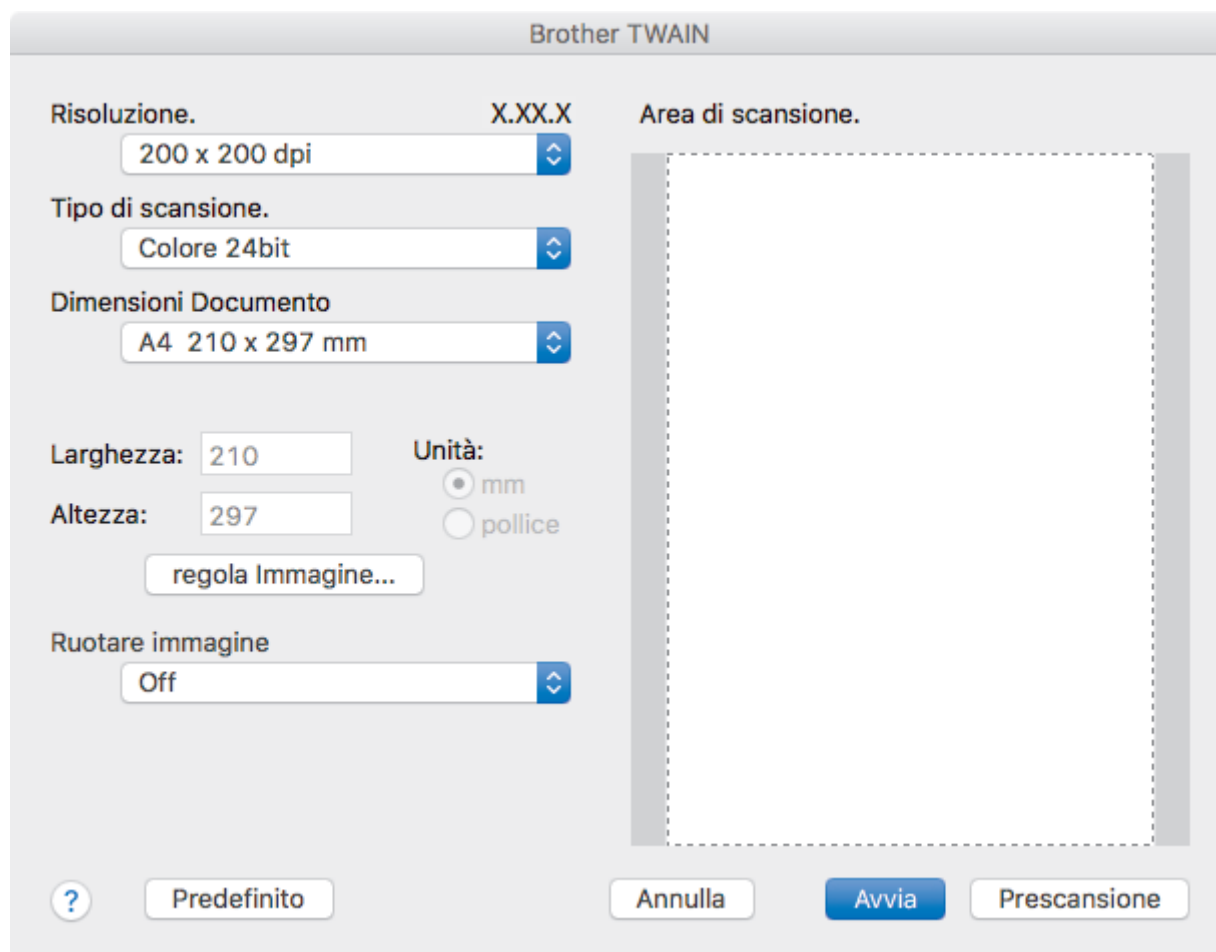

2. Modificare le impostazioni di scansione, come **Risoluzione.**, **Tipo di scansione.** o **regola Immagine**, se necessario.
3. Fare clic sul menu pop-up **Dimensioni Documento**, quindi selezionare le dimensioni del documento.
4. Fare clic sull'opzione **Prescansione** se si desidera visualizzare l'anteprima dell'immagine e ritagliare le parti non desiderate prima della scansione.



- Dopo aver selezionato le dimensioni del documento, regolare l'area di scansione tenendo premuto il pulsante del mouse e trascinando il puntatore del mouse sulla parte che si desidera acquisire.

5. Fare clic su **Avvia**.

L'apparecchio avvia la scansione.

✓ Informazioni correlate

- [Eseguire la scansione dal computer \(Mac\)](#)

-
- Impostazioni driver TWAIN (Mac)
-

Impostazioni driver TWAIN (Mac)

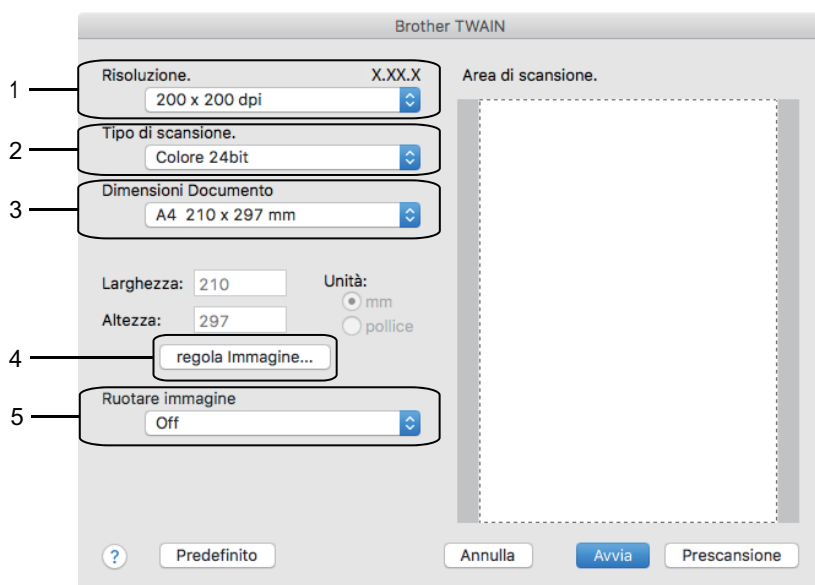

- I nomi degli elementi e i valori supportati variano in funzione della macchina.
- L'opzione **Contrasto** è disponibile solo quando si selezionano le opzioni **Grigio (diffusione errore)**, **Grigio vero** o **Colore 24bit** come impostazione per **Tipo di scansione**.

1. Risoluzione.

Selezionare una risoluzione per la scansione dal menu pop-up **Risoluzione**. Le risoluzioni superiori richiedono una maggiore quantità di memoria e tempi di trasferimento più lunghi, ma l'immagine acquisita risulta più nitida.

2. Tipo di scansione.

Selezionare tra diverse profondità di colore per la scansione.

- **Bianco e nero**

Utilizzare per documenti di testo o immagini con grafica lineare.

- **Grigio (diffusione errore)**

Utilizzare per immagini fotografiche o grafica. (La diffusione dell'errore è un metodo utilizzato per creare immagini simulate in grigio senza utilizzare punti di grigio vero. I punti neri sono posizionati secondo uno schema specifico per dare l'idea del grigio.)

- **Grigio vero**

Utilizzare per immagini fotografiche o grafica. Questa modalità è più precisa, perché utilizza fino a 256 sfumature di grigio.

- **Colore 24bit**

Utilizzare questa opzione per ottenere un'immagine più accurata dal punto di vista della riproduzione del colore. Questa modalità utilizza fino a 16,8 milioni di colori per acquisire l'immagine, ma richiede una maggiore quantità di memoria e tempi di trasferimento più lunghi.

3. Dimensioni Documento

Selezionare le dimensioni esatte del documento da una serie di dimensioni di scansione preimpostate.

- Se si seleziona l'opzione **Personalizzato**, è possibile specificare le dimensioni del documento.

Larghezza: Unità: mm
Altezza: pollice

4. regola Immagine

Fare clic sul pulsante **regola Immagine** per regolare le altre qualità dell'immagine.

Personalizzato

Luminosità

Contrasto

ColorSync

Intent

Profilo scanner

Riduci disturbo

Luminosità

Impostare il livello di **Luminosità** trascinando il cursore verso destra o verso sinistra in modo da schiarire o scurire l'immagine. Se l'immagine acquisita è troppo chiara, selezionare un livello di luminosità più basso e ripetere la scansione del documento. Se l'immagine è troppo scura, selezionare un livello di luminosità più alto e ripetere la scansione del documento. In alternativa è possibile digitare direttamente un valore nella casella apposita per impostare la luminosità.

Contrasto

È possibile aumentare o ridurre il livello di **Contrasto** spostando il cursore verso destra o verso sinistra. Aumentando il contrasto si esaltano le aree chiare e scure dell'immagine, diminuendo il contrasto è possibile distinguere maggiori dettagli nelle aree grigie. In alternativa, per impostare il contrasto è possibile digitare un valore nell'apposita casella.

Riduci disturbo

Consente di migliorare e ottimizzare la qualità delle immagini acquisite. L'opzione **Riduci disturbo** è disponibile quando si seleziona l'opzione **Colore 24bit** e le risoluzioni di scansione **300 x 300 dpi**, **400 x 400 dpi** o **600 x 600 dpi**.

5. Ruotare immagine

Ruotare l'immagine acquisita.



Informazioni correlate

- [Eseguire la scansione utilizzando un'applicazione compatibile con TWAIN \(Mac\)](#)

Configurare le impostazioni di scansione utilizzando Gestione basata sul Web

- [Impostare il rapporto e-mail del lavoro di scansione utilizzando Gestione basata sul Web](#)

Impostare il rapporto e-mail del lavoro di scansione utilizzando Gestione basata sul Web

Quando si acquisisce un documento, la macchina invierà automaticamente un rapporto e-mail del lavoro di scansione all'indirizzo e-mail registrato.

1. Avviare il browser Web.

Digitare "https://indirizzo IP della macchina/" nella barra degli indirizzi del browser (dove "indirizzo IP della macchina" è l'indirizzo IP della macchina o il nome del server di stampa). Ad esempio: https://192.168.1.2

Se la macchina richiede una password, digitarla e fare clic su .

2. Fare clic sulla scheda **Scansione**.
3. Dalla barra di navigazione sinistra, fare clic sul menu **Rapporto e-mail processo scans..**
4. Nel campo **Indirizzo dell'amministratore**, digitare l'indirizzo e-mail.
5. Per le funzioni di scansione desiderate, selezionare **Sì** per inviare un rapporto e-mail del lavoro di scansione.
6. Fare clic su **Invia**.

Informazioni correlate

- [Configurare le impostazioni di scansione utilizzando Gestione basata sul Web](#)

Copia

- Copiare un documento
- Ingrandire o ridurre le immagine copiate
- Ordinamento delle copie
- Effettuare copie con la funzione Layout pagina (N in 1 o Poster)
- Copiare su entrambi i lati della carta (copia fronte-retro)
- Copiare un documento d'identità
- Copiare in modalità risparmio inchiostro
- Opzioni per la copia

Copiare un documento

1. Assicurarsi di aver caricato la carta con le dimensioni corrette nel vassoio carta.
2. Caricare il documento.
3. Premere . [Copia].



Sul touchscreen viene visualizzato il messaggio:



4. Se necessario, modificare le impostazioni di copia.



Quando si carica carta normale in formato diverso da A4, è necessario modificare le impostazioni relative a [Formato carta] e [Tipo carta] premendo il pulsante [Opzioni].

Opzione	Descrizione
 (Numero di copie)	Immettere il numero delle copie procedendo come indicato di seguito: <ul style="list-style-type: none">• Premere - o + sul touchscreen.• Premere  per visualizzare la tastiera sul touchscreen, quindi immettere il numero di copie utilizzando la tastiera del touchscreen. Premere OK.
Opzioni	Premere  per modificare le impostazioni di copia solo per la copia successiva. Una volta completata la modifica delle impostazioni, premere OK.
Indicazioni sulle impostazioni correnti	Premere l'area indicata sullo schermo nel punto precedente per modificare queste impostazioni solo per la copia successiva. <ul style="list-style-type: none">• Qualità• Tipo carta• Formato carta• Ingrand./Riduci Una volta completata la modifica delle impostazioni, premere OK.



Una volta completata la selezione delle nuove opzioni, è possibile salvarle premendo il pulsante [Salva come collegam.].

5. Premere [Mono Inizio] o [Inizio colore].



Per interrompere l'operazione di copia, premere .



Informazioni correlate

- [Copia](#)



Argomenti correlati:

- [Caricare i documenti nell'alimentatore automatico documenti \(ADF\)](#)
- [Caricare i documenti sul piano dello scanner](#)
- [Opzioni per la copia](#)

Ingrandire o ridurre le immagine copiate

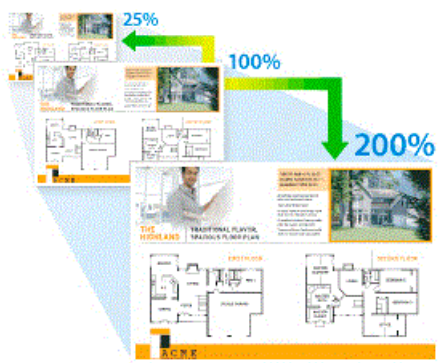
Selezionare una percentuale di ingrandimento o riduzione per ridimensionare i dati copiati.



1. Caricare il documento.
2. Premere  [Copia].
3. Immettere il numero delle copie procedendo come indicato di seguito:
 - Premere [-] o [+] sul touchscreen.
 - Premere  per visualizzare la tastiera sul touchscreen, quindi immettere il numero di copie utilizzando la tastiera del touchscreen. Premere [OK].
4. Premere [Opzioni] > [Ingrand./Riduci].
5. Premere ▲ o ▼ per visualizzare le opzioni disponibili, quindi selezionare l'opzione da modificare.
6. Effettuare una delle operazioni seguenti:
 - Se è stata selezionata l'opzione [Ingrandimento] o [Riduzione], selezionare il rapporto di ingrandimento o di riduzione che si desidera utilizzare.
 - Se è stata selezionata l'opzione [Pers. (25%-400%)], premere  (backspace) per cancellare la percentuale visualizzata oppure premere ◀ per spostare il cursore, quindi immettere un fattore di ingrandimento o riduzione dal [25%] al [400%].
Premere [OK].
 - Se è stata selezionata l'opzione [100%] o [Adatta a pagina], passare al punto successivo.
7. Leggere e controllare l'elenco delle opzioni selezionate visualizzato, quindi premere [OK].
8. Una volta completata la modifica delle impostazioni, premere [Mono Inizio] o [Inizio colore].



Se è stata selezionata l'opzione [Adatta a pagina], la macchina adatta le dimensioni della copia al formato carta impostato nella macchina.

- L'opzione [Adatta a pagina] non funziona correttamente se il documento sul piano dello scanner è inclinato di più di tre gradi. Usare le linee di riferimento a sinistra e in alto per posizionare il documento, con il lato stampato rivolto verso il basso, nell'angolo superiore sinistro del piano dello scanner.
- L'opzione [Adatta a pagina] non è disponibile quando si utilizza l'ADF.
- L'opzione [Adatta a pagina] non è disponibile per i documenti in formato Legal.





Informazioni correlate

- [Copia](#)

Ordinamento delle copie

Ordinare copie multiple. Le pagine verranno impilate nell'ordine in cui vengono inserite, ovvero: 1, 2, 3 e così via.

1. Caricare il documento.
2. Premere .[Copia].
3. Immettere il numero delle copie procedendo come indicato di seguito:
 - Premere [-] o [+] sul touchscreen.
 - Premere  per visualizzare la tastiera sul touchscreen, quindi immettere il numero di copie utilizzando la tastiera del touchscreen. Premere [OK].
4. Premere [Opzioni] > [Impila/Ordina] > [Ordina].
5. Leggere e controllare l'elenco delle impostazioni selezionate visualizzato, quindi premere [OK].
6. Una volta completata la modifica delle impostazioni, premere [Mono Inizio] o [Inizio colore]. Se il documento è stato inserito nell'ADF, l'apparecchio esegue la scansione del documento e avvia la stampa.
7. Se si utilizza il piano dello scanner, ripetere i seguenti passaggi per ciascuna pagina del documento:
 - Per eseguire la scansione della pagina, collocare la pagina successiva sul piano dello scanner e premere [Continua].
 - Dopo aver eseguito la scansione di tutte le pagine, premere [Fine].



Informazioni correlate



- [Copia](#)



Effettuare copie con la funzione Layout pagina (N in 1 o Poster)

La funzione di copia N su 1 consente di risparmiare carta copiando due o quattro pagine sul documento all'interno di una pagina della copia. La funzione poster divide il documento in sezioni, quindi ingrandisce le sezioni in modo da poter assemblarle in un poster. Per stampare un poster, utilizzare il piano dello scanner.

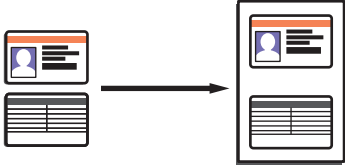

- Accertarsi di aver impostato il formato carta su A4 o Letter.
 - È possibile eseguire una sola copia Poster per volta.
1. Caricare il documento.
 2. Premere . [Copia].
 3. Immettere il numero delle copie procedendo come indicato di seguito:
 - Premere [-] o [+] sul touchscreen.
 - Premere **x01** per visualizzare la tastiera sul touchscreen, quindi immettere il numero di copie utilizzando la tastiera del touchscreen. Premere [OK].
 4. Premere [Opzioni] > [Layout pag.].
 5. Premere ▲ o ▼ per visualizzare le opzioni, quindi selezionare l'opzione desiderata.

Opzione	Descrizione
No (1in1)	-
2in1 (Verticale)	
2in1 (Orizzontale)	

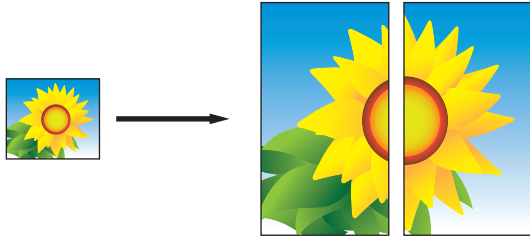
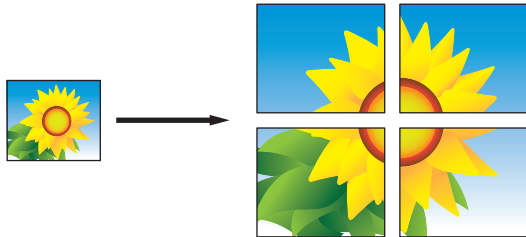
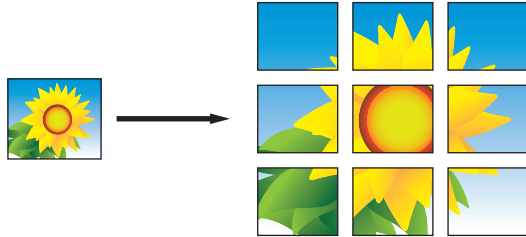
Opzione	Descrizione
2in1 (ID) (Uso del piano dello scanner)	
4in1 (Verticale)	
4in1 (Orizzontale)	
Poster (2x1) (Uso del piano dello scanner)	
Poster (2x2) (Uso del piano dello scanner)	
Poster (3x3) (Uso del piano dello scanner)	

6. Leggere e controllare l'elenco delle impostazioni selezionate visualizzato, quindi premere [OK].
7. Una volta completata la modifica delle impostazioni, premere [Mono Inizio] o [Inizio colore]. Se il documento è stato inserito nell'ADF o è in corso la creazione di un poster, l'apparecchio esegue la scansione delle pagine e avvia la stampa.
8. Se si utilizza il piano dello scanner, ripetere i seguenti passaggi per ciascuna pagina del documento:
 - Per eseguire la scansione della pagina, collocare la pagina successiva sul piano dello scanner e premere [Continua].
 - Dopo aver eseguito la scansione di tutte le pagine, premere [Fine].



Informazioni correlate

- [Copia](#)

Copiare su entrambi i lati della carta (copia fronte-retro)

Ridurre la quantità di carta utilizzata copiando su entrambe le facce del foglio.

- È necessario selezionare un layout di copia fronte-retro tra le seguenti opzioni prima di avviare la copia fronte-retro.
- Il layout del documento originale determina quale layout di copia fronte-retro occorre scegliere.
- Quando si eseguono manualmente copie fronte-retro da un documento fronte-retro, utilizzare il piano dello scanner.
- È possibile utilizzare solo carta normale in formato A4, A5 o Letter.

Verticale

1 faccia > fronte-retro (Lato lungo)

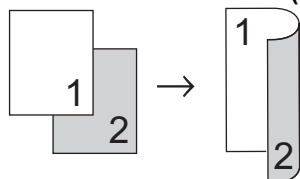

1 faccia > fronte-retro (Lato corto)

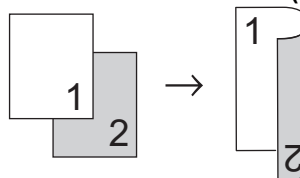

fronte-retro > fronte-retro

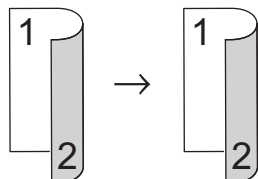

Orizzontale

1 faccia > fronte-retro (Lato lungo)

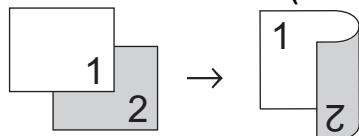

1 faccia > fronte-retro (Lato corto)

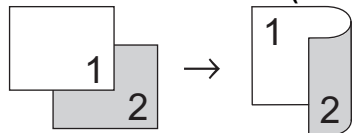

fronte-retro > fronte-retro

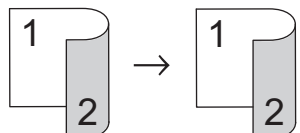

1. Caricare il documento.
2. Premere .[Copia].
3. Immettere il numero delle copie procedendo come indicato di seguito:
 - Premere [-] o [+] sul touchscreen.

-
- Premere **x01** per visualizzare la tastiera sul touchscreen, quindi immettere il numero di copie utilizzando la tastiera del touchscreen. Premere [OK].
4. Per ordinare più copie, premere [Opzioni] > [Impila/Ordina] > [Ordina].
 5. Premere ▲ o ▼ per visualizzare l'opzione [Copia fronte/retro], quindi selezionarla.
 6. Effettuare una delle operazioni seguenti:
 - Per eseguire copie fronte-retro da un documento su 1 lato, procedere come indicato:
 - a. Per modificare le opzioni di layout, premere [Layout], quindi premere [Capovolgi lato lungo] o [Capovolgi lato corto].
 - b. Premere [1 lato⇒2 lati].
 - Per eseguire manualmente copie fronte-retro di un documento fronte-retro, premere [2 lati⇒2 lati].



Utilizzare il piano dello scanner per eseguire manualmente copie fronte-retro di un documento fronte-retro.

7. Esaminare le impostazioni sul touchscreen, quindi premere [OK].
8. Premere [Mono Inizio] o [Inizio colore]. Se il documento è stato inserito nell'ADF, l'apparecchio esegue la scansione delle pagine e avvia la stampa.
9. Se si utilizza il piano dello scanner, ripetere i seguenti passaggi per ciascuna pagina del documento:
 - Per eseguire la scansione della pagina, collocare la pagina successiva sul piano dello scanner e premere [Continua].
 - Dopo aver eseguito la scansione di tutte le pagine, premere [Fine].

NON toccare la pagina stampata finché non viene espulsa per la seconda volta. L'apparecchio stampa il primo lato ed espelle il foglio, quindi preleva nuovamente la carta per stampare la seconda facciata.



Se si verificano sbavature o inceppamenti della carta, premere  [Imp.] > [Manutenz] > [Opzioni impostazioni di stampa] > [Riduci sbavature] e modificare le impostazioni.



Informazioni correlate

- [Copia](#)

Argomenti correlati:

- [Modificare le opzioni di impostazione di stampa in caso di problemi di stampa](#)
-

Copiare un documento d'identità

Utilizzare la funzione [2in1 (ID)] per copiare entrambi i lati dei documenti di identità su una sola pagina mantenendo il formato originale.



- Accertarsi di aver impostato il formato carta su A4 o Letter.
 - La copia dei documenti d'identità può essere eseguita nell'ambito delle limitazioni previste dalla normativa vigente. Informazioni più dettagliate ►► *Guida di sicurezza prodotto*
1. Posizionare il documento d'identità nell'angolo in alto a sinistra del piano dello scanner, con il lato stampato rivolto verso il basso.

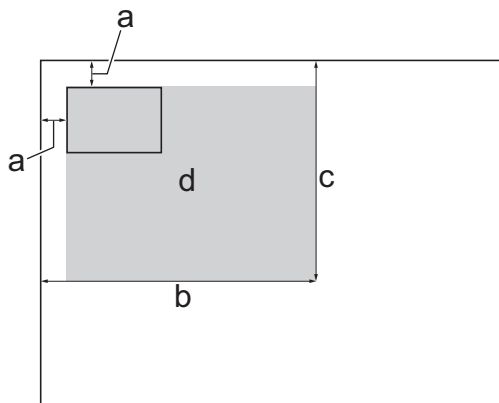

- a. 3 mm o superiore (in alto, a sinistra)
 - b. 207 mm
 - c. 145 mm
 - d. Area di scansione
2. Premere .[Copia].
 3. Immettere il numero delle copie procedendo come indicato di seguito:
 - Premere [-] o [+] sul touchscreen.
 - Premere **x01** per visualizzare la tastiera sul touchscreen, quindi immettere il numero di copie utilizzando la tastiera del touchscreen. Premere [OK].
 4. Premere [Opzioni] > [Layout pag.] > [2in1 (ID)].
 5. Leggere e controllare l'elenco delle opzioni selezionate visualizzato. Una volta completata la modifica delle impostazioni, premere [OK].
 6. Premere [Mono Inizio] o [Inizio colore].
L'apparecchio avvia la scansione della prima facciata del documento d'identità.
 7. Una volta che l'apparecchio ha effettuato la scansione della prima facciata, capovolgere il documento d'identità e premere [Continua] per eseguire la scansione dell'altra facciata.



Informazioni correlate

- [Copia](#)

Copiare in modalità risparmio inchiostro

Quando si seleziona la modalità risparmio inchiostro, la macchina stampa colori meno intensi ed evidenzia i contorni delle immagini.

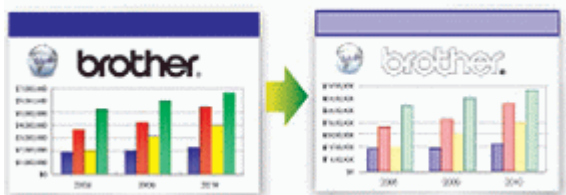

- La quantità di inchiostro risparmiata varia in funzione del tipo di documento stampato.
- Quando si utilizza la modalità Risparmio inchiostro, le stampe possono apparire diverse dal documento originale.
- La modalità Risparmio inchiostro è supportata dalla tecnologia di Reallusion, Inc.



1. Caricare il documento.
2. Premere  [Copia].
3. Immettere il numero delle copie procedendo come indicato di seguito:
 - Premere [-] o [+] sul touchscreen.
 - Premere **x01** per visualizzare la tastiera sul touchscreen, quindi immettere il numero di copie utilizzando la tastiera del touchscreen. Premere [OK].
4. Premere [Opzioni] > [Impostazioni avanzate] > [Mod. risparmio inch.].
5. Leggere e controllare l'elenco delle impostazioni selezionate visualizzato, quindi premere [OK].
6. Una volta completata la modifica delle impostazioni, premere [Mono Inizio] o [Inizio colore].



✓ Informazioni correlate

- [Copia](#)

Opzioni per la copia

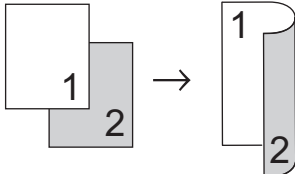
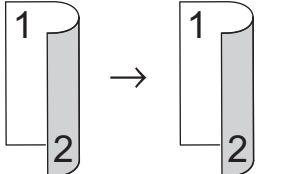
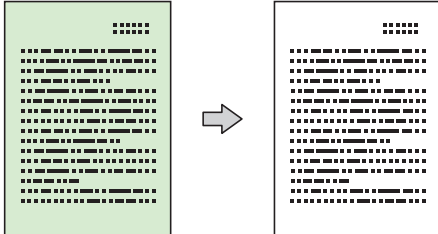
Per modificare le impostazioni di copia, premere il pulsante [Opzioni].

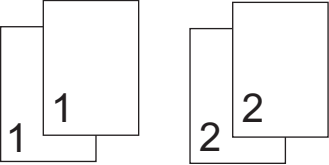
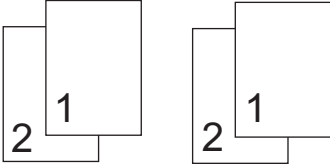
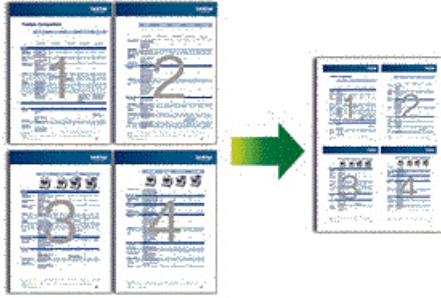
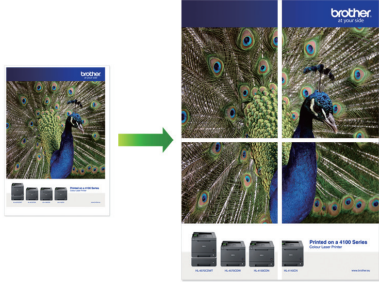
Opzione	Descrizione	
Qualità	Selezionare la risoluzione di copia in base al tipo di documento.	
Tipo carta	Selezionare un tipo di carta. Se si esegue la copia su carta speciale impostare la macchina per il tipo di carta utilizzato, in modo da ottenere la migliore qualità di stampa.	
Formato carta	Selezionare un formato carta. Se si esegue la copia su carta in formato diverso dal formato A4, è necessario modificare l'impostazione del formato carta.	
Ingrand./Riduci	100%	-
	Ingrandimento	Selezionare un rapporto di ingrandimento per la copia successiva.
	Riduzione	Selezionare un rapporto di riduzione per la copia successiva.
	Adatta a pagina	Regolare le dimensioni della copia per adattare al formato carta impostato.
	Pers. (25%-400%)	Immettere un rapporto di ingrandimento o riduzione.
Copia fronte/retro	<p>Selezionare per eseguire la copia su entrambi i lati del foglio.</p> <p>lato singolo → fronte-retro</p>  <p>fronte-retro → fronte-retro</p> 	
Densità	<p>Aumentare la densità per scurire il testo.</p> <p>Ridurre la densità per schiarire il testo.</p>	
Rimuovi colore di sfondo	<p>Rimuove il colore di sfondo del documento nelle copie. Lo sfondo bianco diventa più evidente. Questo consente di risparmiare inchiostro e di leggere più facilmente alcune copie.</p> 	

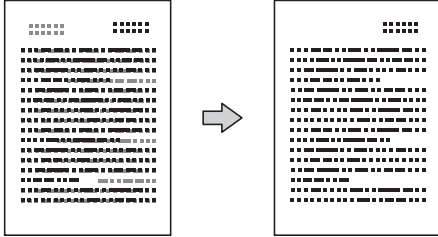
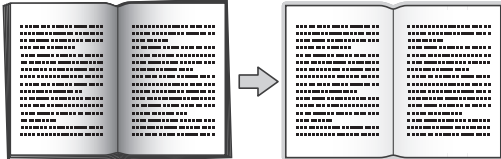
Opzione	Descrizione
Impila/Ordina	<p>Selezionare per impilare o ordinare le copie multiple.</p> <div style="display: flex; justify-content: space-around;"> <div style="text-align: center;"> <p>Impila</p>  </div> <div style="text-align: center;"> <p>Ordina</p>  </div> </div>
Layout pag.	<p>Effettuare copie in formato N in 1, 2 in 1 ID o Poster.</p> <div style="display: flex; justify-content: space-around;"> <div style="text-align: center;"> <p>4 in 1</p>  </div> <div style="text-align: center;"> <p>Poster</p>  </div> </div>
Impostazioni avanzate	<p>Mod. risparmio inch. Stampa i colori più chiari ed enfatizza i contorni delle immagini.</p> 
	<p>Copia carta sott. Evita che l'inchiostro si veda in trasparenza sulla carta sottile quando si eseguono le copie.</p> 
	<p>Copia libro Corregge i bordi scuri e l'inclinazione quando si effettuano copie dal piano dello scanner.</p> 

Opzione	Descrizione
	<p>Copia filigrana</p> <p>Inserisce nel documento una filigrana costituita da un testo.</p> 
Imposta come nuovo predefinito	Salva le impostazioni di copia che si utilizzano più frequentemente impostandole come predefinite.
Ripristina pred.	Ripristina le impostazioni del produttore per le impostazioni di copia modificate dall'utente.



- Per salvare le impostazioni correnti, premere [Salva come collegam.].
- La modalità Risparmio inchiostro e le funzioni Copia su carta sottile, Copia libro e Copia filigrana sono supportate dalla tecnologia di Reallusion, Inc.



Informazioni correlate

- [Copia](#)

Argomenti correlati:

- [Copiare un documento](#)

Fax

- [Inviare un fax](#)
- [Ricevere un fax](#)
- [Operazioni vocali e numeri fax](#)
- [Servizi telefonici e dispositivi esterni](#)
- [Rapporti fax](#)
- [PC-FAX](#)

Inviare un fax

- [Inviare un fax dalla macchina Brother](#)
- [Inviare un fax manualmente](#)
- [Inviare un fax al termine di una chiamata](#)
- [Inviare lo stesso fax a più di un destinatario \(Trasmissione circolare\)](#)
- [Inviare un fax in tempo reale](#)
- [Inviare un fax a un'ora prestabilita \(fax differito\)](#)
- [Modifica dell'impostazione di ricomposizione automatica fax](#)
- [Annullare un fax in corso](#)
- [Controllare e annullare un fax in sospeso](#)
- [Opzioni fax](#)

Inviare un fax dalla macchina Brother

Modelli correlati: MFC-J1300DW

1. Caricare il documento nell'ADF o posizionarlo sul piano dello scanner.
2. Premere  [Fax].



Se la funzione [Anteprima fax] è impostata su [Sì], premere  [Fax] > [InvioFax in corso].

Sul touchscreen viene visualizzato il messaggio:

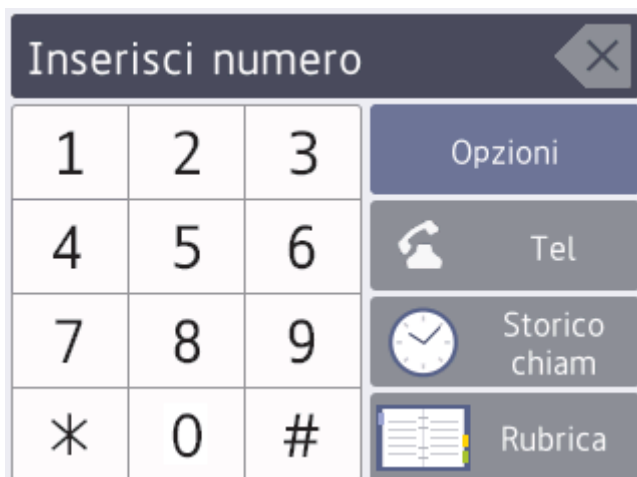

3. Immettere il numero di fax procedendo come indicato di seguito:
 - Tastierino di composizione (immissione manuale del numero di fax).
Premere tutte le cifre del numero utilizzando il touchscreen.
 - Cronologia chiamate
Premere [Storico chiam].
Premere [Richiam], [Chiamata in uscita] o [Storico ID chiamante].
Se si seleziona l'opzione [Chiamata in uscita] o [Storico ID chiamante], selezionare il numero desiderato, quindi premere [Applica].
 - Rubrica
Premere [Rubrica].
Effettuare una delle seguenti operazioni:
 - Selezionare il numero desiderato, quindi premere [Applica].
 - Premere , quindi immettere la prima lettera del nome e premere [OK]. Selezionare il nome da comporre. Se il nome ha due numeri, selezionare il numero desiderato. Premere [Applica].



Se è disponibile la ricerca LDAP, i risultati vengono visualizzati sul touchscreen con il simbolo .

4. Per modificare le impostazioni fax, premere [Opzioni].
Al termine, premere [OK].
5. Premere [Inizio fax].
 - Se si utilizza l'ADF, l'apparecchio avvia la scansione e l'invio del documento.
 - Se si utilizza il piano dello scanner e si seleziona [Bianco e nero] nella sezione [Impostaz. colo.], la macchina avvia la scansione della prima pagina.
Passare al punto successivo.

-
- Se si utilizza il piano dello scanner e si seleziona [Colore] nella sezione [Impostaz. colo.], sul touchscreen viene richiesto se si desidera inviare un fax a colori.
Premere [Sì (fax a colori)] per confermare. La macchina avvia la composizione e l'invio del documento.
6. Quando sul touchscreen viene visualizzato il messaggio [Pag.Successiva?], effettuare una delle seguenti operazioni:
- Premere [No] una volta completata la scansione delle pagine. L'apparecchio inizia a inviare il documento.
 - Premere [Sì] per eseguire la scansione di un'altra pagina. Posizionare la pagina successiva sul piano dello scanner, quindi premere [OK]. L'apparecchio avvia la scansione della pagina.
- Ripetere questo punto per tutte le pagine aggiuntive.



Informazioni correlate

- [Inviare un fax](#)

Argomenti correlati:

- [Opzioni fax](#)
-

Inviare un fax manualmente

Modelli correlati: MFC-J1300DW

La trasmissione fax manuale consente di ascoltare i toni di composizione, squillo e di ricezione fax durante l'invio del fax.

1. Caricare il documento.
2. Per udire il segnale di composizione, sollevare il ricevitore del telefono esterno.
3. Comporre il numero di fax mediante il telefono esterno.
4. Quando si avvertono i toni fax, premere , quindi premere [Inizio fax].
 - Se si utilizza il piano dello scanner, premere [Invio].
5. Riagganciare il ricevitore del telefono esterno.



Informazioni correlate

- [Inviare un fax](#)

Inviare un fax al termine di una chiamata

Modelli correlati: MFC-J1300DW

Al termine di una chiamata è possibile inviare un fax al destinatario prima che entrambi aggancino.

1. Chiedere all'interlocutore di attendere i toni fax e di premere il tasto Inizio prima di riagganciare.
2. Caricare il documento.
3. Premere  per visualizzare il pulsante [Inizio fax].
4. Premere [Inizio fax].
 - Se si utilizza il piano dello scanner, premere [Invio].
5. Riposizionare il ricevitore del telefono esterno.



Informazioni correlate

- [Inviare un fax](#)

Inviare lo stesso fax a più di un destinatario (Trasmissione circolare)

Modelli correlati: MFC-J1300DW

Usare la funzionalità broadcasting per inviare lo stesso fax a più numeri di fax contemporaneamente.

- Questa funzione è disponibile solo per fax monocromatici.
- I numeri della rubrica devono essere archiviati nella memoria dell'apparecchio per poter essere utilizzati in una trasmissione circolare.
- Anche i numeri di gruppo devono essere archiviati nella memoria dell'apparecchio per poter essere utilizzati in una trasmissione circolare. Per facilitare la composizione, i numeri di gruppo comprendono molti dei numeri memorizzati nella rubrica.

Nella stessa trasmissione circolare è possibile includere gruppi, numeri della rubrica e fino a 50 numeri composti manualmente.

Se per i gruppi non sono stati utilizzati numeri della rubrica, è possibile eseguire la trasmissione circolare fax verso un massimo di 250 numeri differenti.

1. Caricare il documento.
2. Premere  [Fax].



Se la funzione [Anteprima fax] è impostata su [Sì], premere  [Fax] > [InvioFax in corso].

3. Premere [Opzioni] > [Trasm.Circol.].
4. Premere [Aggiungi numero].

È possibile aggiungere numeri alla trasmissione circolare nei seguenti modi:

- Premere [Aggiungi numero] e immettere un numero di fax utilizzando il tastierino di composizione. Premere [OK].
- Premere [Aggiungi da rubrica]. Premere ▲ o ▼ per visualizzare i numeri da aggiungere alla trasmissione circolare. Selezionare le caselle di controllo relative ai numeri da aggiungere. Al termine, premere [OK].
- Premere [Cerca in Rubrica]. Selezionare la prima lettera del nome, quindi premere [OK]. Selezionare il nome, quindi premere il numero che si desidera aggiungere.

Ripetere la procedura indicata per aggiungere altri numeri di fax.

5. Al termine, premere [OK].
6. Premere [Inizio fax].
7. Effettuare una delle operazioni seguenti:

- Se si utilizza l'ADF, l'apparecchio avvia la scansione e l'invio del documento.
- Se si utilizza il piano dello scanner, l'apparecchio avvia la scansione della prima pagina.

Quando sul touchscreen viene visualizzato il messaggio [Pag.Successiva?], effettuare una delle seguenti operazioni:

- Premere [No] una volta completata la scansione delle pagine. L'apparecchio inizia a inviare il documento.
- Premere [Sì] per eseguire la scansione di un'altra pagina. Posizionare la pagina successiva sul piano dello scanner, quindi premere [OK]. L'apparecchio avvia la scansione della pagina.

Ripetere questo punto per tutte le pagine aggiuntive.



Informazioni correlate

- Inviare un fax
 - Annullamento di una trasmissione circolare in corso



Argomenti correlati:

- Impostare i gruppi per la trasmissione circolare
- Immettere testo sull'apparecchio Brother

Annullamento di una trasmissione circolare in corso

Modelli correlati: MFC-J1300DW

Durante la trasmissione circolare è possibile annullare l'invio del fax in corso o l'intero lavoro di trasmissione circolare.

1. Premere  per tornare alla schermata iniziale.
2. Premere .
3. Effettuare una delle operazioni seguenti:
 - Per annullare l'intera trasmissione circolare, premere [Trasmissione intera]. Premere [Sì] per confermare oppure premere [No] per uscire senza annullare.
 - Per annullare l'operazione di composizione del numero in corso, premere il nome o il numero sul touchscreen. Premere [Sì] per confermare oppure premere [No] per uscire senza annullare l'operazione.
 - Per uscire senza annullare, premere .



Informazioni correlate

- [Inviare lo stesso fax a più di un destinatario \(Trasmissione circolare\)](#)

Inviare un fax in tempo reale

Modelli correlati: MFC-J1300DW

Quando si invia un fax, la macchina effettua la scansione del documento in memoria prima di inviarlo. Non appena la linea telefonica risulta libera, la macchina avvia la composizione e l'invio. Se si vuole inviare immediatamente un documento importante senza aspettare che la macchina recuperi la scansione dalla memoria, attivare [TX tempo reale].

- Se si sta inviando un fax a colori o se la memoria dell'apparecchio è piena e si sta inviando un fax in bianco e nero dall'ADF, l'apparecchio invia il documento in tempo reale (anche se l'opzione [TX tempo reale] è impostata su [No]).
- Durante la trasmissione in tempo reale, la funzione di ricomposizione automatica non è disponibile quando si utilizza il piano dello scanner.

1. Caricare il documento.
2. Premere  [Fax].



Se la funzione [Anteprima fax] è impostata su [Sì], premere  [Fax] > [InvioFax in corso].

3. Premere [Opzioni] > [TX tempo reale].
4. Premere [Sì] (o [No]).
5. Premere [OK].
6. Immettere il numero di fax.
7. Premere [Inizio fax].



Informazioni correlate

- [Inviare un fax](#)

Inviare un fax a un'ora prestabilita (fax differito)

Modelli correlati: MFC-J1300DW

È possibile memorizzare nella memoria della macchina fino a 50 fax da inviare entro ventiquattro ore.

Questa funzione è disponibile solo per fax monocromatici.

1. Caricare il documento.
2. Premere  [Fax].



Se la funzione [Anteprima fax] è impostata su [Sì], premere  [Fax] > [InvioFax in corso].

3. Premere [Opzioni] > [Fax differito].
4. Premere [Fax differito].
5. Premere [Sì].
6. Premere [Imp. ora].
7. Immettere mediante il touchscreen l'orario di invio desiderato per il fax. Premere [OK].



Il numero di pagine che è possibile acquisire in memoria dipende dalla quantità e dal tipo di dati.

8. Premere [OK].
9. Immettere il numero di fax.
10. Premere [Inizio fax].
 - Se si utilizza il piano dello scanner, passare al punto successivo.
11. Quando sul touchscreen viene visualizzato il messaggio [Pag.Successiva?], effettuare una delle seguenti operazioni:
 - Premere [No] una volta completata la scansione delle pagine.
 - Premere [Sì] per eseguire la scansione di un'altra pagina. Posizionare la pagina successiva sul piano dello scanner, quindi premere [OK]. L'apparecchio avvia la scansione della pagina.

Ripetere questo punto per tutte le pagine aggiuntive.



Informazioni correlate



- [Inviare un fax](#)

Modifica dell'impostazione di ricomposizione automatica fax

Modelli correlati: MFC-J1300DW

Se si sta inviando un fax automaticamente e la linea è occupata quando l'impostazione di ricomposizione automatica fax è su [Sì], la macchina ricomponi il numero fino a tre volte a intervalli di cinque minuti.

L'impostazione predefinita corrisponde a [Sì].



1. Premere  [Imp.] > [Tutte le imp.] > [Imp.iniziale] > [Richiamo automatica fax].
2. Premere [Sì] o [No].
3. Premere .

Informazioni correlate

- [Inviare un fax](#)

Annulare un fax in corso

Modelli correlati: MFC-J1300DW

1. Premere  per tornare alla schermata iniziale.
2. Premere  per annullare un fax in corso di elaborazione.
3. Quando si preme  mentre l'apparecchio esegue la composizione o l'invio, sul touchscreen viene visualizzato il messaggio [Annul.Operaz.?]. Premere [Si].



Informazioni correlate

- [Inviare un fax](#)



Argomenti correlati:

- [Problemi con il telefono e il fax](#)

Controllare e annullare un fax in sospeso

Modelli correlati: MFC-J1300DW

Seguire questi passaggi per visualizzare o annullare i fax memorizzati nella memoria della macchina e in attesa di essere inviati. Se non ci sono operazioni fax in memoria, sull'LCD viene visualizzato [Nessuna operazione in attesa]. Un'operazione fax può essere annullata prima dell'invio.

1. Premere  [Imp.] > [Tutte le imp.] > [Fax] > [Canc.operaz.].
2. Procedere come segue per ogni lavoro fax da controllare o annullare:
 - a. Premere ▲ o ▼ per scorrere i lavori in attesa. Se necessario, selezionare il lavoro da annullare.
 - b. Premere [OK].
 - c. Premere [Sì] per confermare oppure premere [No] per uscire senza annullare.
3. Al termine, premere .



Informazioni correlate

- [Inviare un fax](#)

Argomenti correlati:

- [Problemi con il telefono e il fax](#)

Opzioni fax

Modelli correlati: MFC-J1300DW

Per modificare le impostazioni di invio fax, premere il pulsante [Opzioni].

Opzione	Descrizione
Risoluzione fax	Impostare la risoluzione per i fax in uscita. Spesso è possibile migliorare la qualità di un fax modificandone la risoluzione.
Contrasto	Regolare il contrasto. Se il documento è molto chiaro o molto scuro, è possibile migliorarne la qualità modificando il livello di contrasto.
Formato scansione	Regolare l'area di scansione del piano dello scanner in base al formato del documento. ►► <i>Informazioni correlate: Specifiche dello scanner in Specifiche</i>
Trasm.Circol. (solo bianco e nero)	Inviare lo stesso messaggio fax a più numeri di fax contemporaneamente.
Anteprima (solo bianco e nero)	Visualizzare in anteprima un messaggio fax prima di inviarlo. Non è possibile inviare un fax a colori quando Anteprima è impostato su Sì.
Impostaz. colo.	Impostare l'invio dei fax in bianco e nero o colori. <ul style="list-style-type: none"> • Non è possibile salvare i fax a colori nella memoria dell'apparecchio e verranno inviati immediatamente. • Utilizzare l'ADF per inviare fax a colori composti da più pagine. • Non è possibile inviare un fax a colori quando Anteprima è impostato su Sì.
Fax differito (solo bianco e nero)	Impostare l'ora del giorno per l'invio dei fax differiti.
Unione TX (solo bianco e nero)	Risparmiare inviando tutti i fax differiti pianificati per la stessa ora e lo stesso numero di fax con un unico fax, per risparmiare tempo di trasmissione.
TX tempo reale	Inviare immediatamente un fax senza aspettare che l'apparecchio recuperi la scansione dalla memoria.
Modalità Overseas	Impostare su Sì se si riscontrano difficoltà nell'invio dei fax intercontinentali.
Storico chiam	Selezionare un numero dalla cronologia delle chiamate.
Rubrica	Selezionare un numero dalla rubrica.
Imposta come nuovo predefinito	Salvare le impostazioni come predefinite.
Ripristina pred.	Ripristinare tutte le impostazioni predefinite dal produttore.



Per salvare le impostazioni correnti, premere [Salva come collegam.].

Verrà richiesto se si desidera impostarlo come scelta rapida One Touch. Seguire le istruzioni visualizzate sul display LCD.



Informazioni correlate

- [Inviare un fax](#)

Argomenti correlati:

- [Inviare un fax dalla macchina Brother](#)
 - [Specifiche tecniche](#)
-

Ricevere un fax

- [Impostazioni relative alla modalità di ricezione](#)
- [Impostare Riconoscimento fax](#)
- [Anteprima fax](#)
- [Ridurre le dimensioni della pagina di un fax sovradimensionato in entrata](#)
- [Impostare Data/ora di ricezione del fax](#)
- [Ricevere un fax al termine di una conversazione telefonica](#)
- [Opzioni di ricezione in memoria](#)
- [Recupero remoto dei fax](#)

Impostazioni relative alla modalità di ricezione

- [Panoramica delle modalità di ricezione](#)
- [Selezionare la modalità di ricezione corretta](#)
- [Impostare il numero di squilli prima che la macchina risponda \(numero di squilli\)](#)
- [Impostare la durata squilli F/T \(doppio squillo\)](#)

Panoramica delle modalità di ricezione

Modelli correlati: MFC-J1300DW

Alcune modalità di ricezione sono predisposte per la risposta automatica ([Solo fax] e [Fax/Tel]). Per informazioni sulla modifica del numero di squilli prima di utilizzare queste modalità.

Solo fax

La modalità [Solo fax] risponde automaticamente a ogni chiamata come se fosse un fax.

Fax/Tel

La modalità [Fax/Tel] consente di gestire le chiamate in arrivo rilevando se si tratta di chiamate fax o vocali e gestendole in uno dei modi seguenti:

- La ricezione dei fax viene eseguita automaticamente.
- Le chiamate vocali attivano lo squillo F/T per segnalare che occorre rispondere. Lo squillo F/T è una sorta di doppio squillo emesso dalla macchina.

Manuale

La modalità [Manuale] disattiva tutte le funzioni di risposta automatiche.

Per ricevere un fax in modalità [Manuale], sollevare il ricevitore del telefono esterno. Quando si ricevono i segnali fax (brevi segnali acustici ripetuti), premere il pulsante Avvia, quindi selezionare [Ricezione] per ricevere un fax. È inoltre possibile utilizzare la funzione Riconoscimento fax per ricevere i fax sollevando il ricevitore sulla stessa linea usata per la macchina.

Segreteria telefonica esterna

La modalità [Tel./Segr. Est.] consente di gestire le chiamate in arrivo utilizzando un dispositivo di segreteria telefonica esterna.

Le chiamate in entrata vengono gestite nei modi seguenti:

- La ricezione dei fax viene eseguita automaticamente.
- Il chiamante potrà registrare un messaggio vocale sulla segreteria telefonica esterna.



Informazioni correlate

- [Impostazioni relative alla modalità di ricezione](#)

Argomenti correlati:

- [Impostare il numero di squilli prima che la macchina risponda \(numero di squilli\)](#)
- [Impostare la durata squilli F/T \(doppio squillo\)](#)
- [Impostare Riconoscimento fax](#)
- [Connettersi a una TAD esterna](#)



Selezionare la modalità di ricezione corretta

Modelli correlati: MFC-J1300DW

È necessario scegliere una modalità di ricezione in base ai dispositivi esterni e ai servizi telefonici presenti sulla linea.

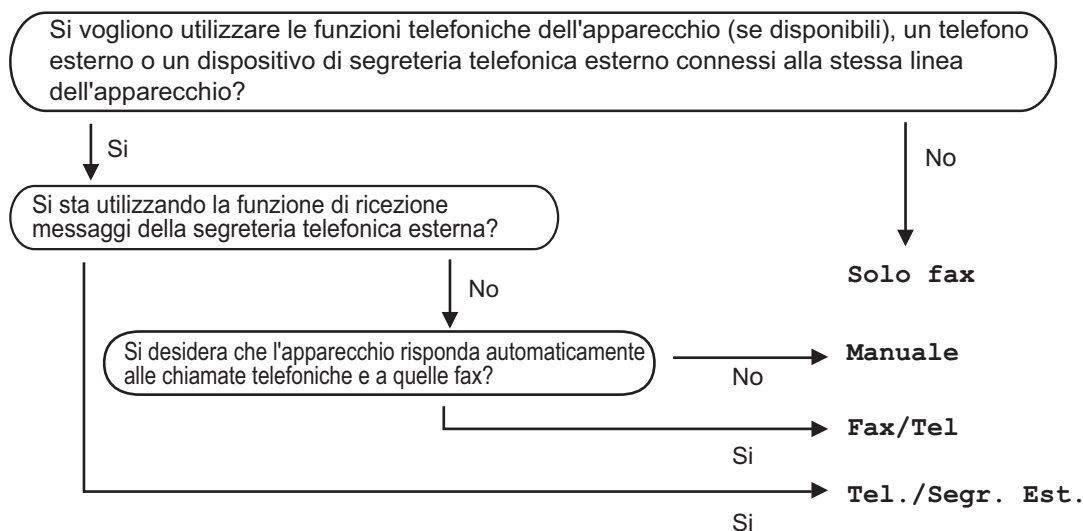
Per impostazione predefinita, l'apparecchio è predisposto per la ricezione automatica dei fax inviati. Il diagramma che segue fornisce indicazioni per la selezione della modalità più adatta.



1. Premere  [Imp.] > [Tutte le imp.] > [Fax] > [Imp.ricezione] > [Mod. di ricez.].
2. Premere ▲ o ▼ per visualizzare l'opzione [Solo fax], [Fax/Tel], [Tel./Segr. Est.] o [Manuale], quindi selezionare l'opzione desiderata.
3. Premere .

✓ Informazioni correlate

- [Impostazioni relative alla modalità di ricezione](#)

Argomenti correlati:

- [Comandi di recupero remoto](#)
- [Connettersi a una TAD esterna](#)
- [Problemi con il telefono e il fax](#)

Impostare il numero di squilli prima che la macchina risponda (numero di squilli)

Modelli correlati: MFC-J1300DW

Quando l'apparecchio riceve una chiamata, emette il normale squillo telefonico. Il numero di squilli viene impostato nell'impostazione Numero squilli.

- La funzione Numero squilli consente di impostare il numero di squilli emessi dalla macchina prima della risposta automatica nelle modalità [Solo fax] e [Fax/Tel].
- Se telefoni esterni o interni condividono la stessa linea utilizzata per l'apparecchio, selezionare il numero massimo di squilli.

1. Premere  [Imp.] > [Tutte le imp.] > [Fax] > [Imp.ricezione] > [Numero squilli].
2. Selezionare il numero di squilli che si desidera vengano emessi dalla linea prima che l'apparecchio risponda.



Se si seleziona [0], la macchina risponderà immediatamente e la linea non squillerà affatto (disponibile solo per alcuni paesi).

3. Premere .



Informazioni correlate

- [Impostazioni relative alla modalità di ricezione](#)

Argomenti correlati:



- [Panoramica delle modalità di ricezione](#)
- [Utilizzo di telefoni esterni o in derivazione](#)
- [Impostare Riconoscimento fax](#)
- [Problemi con il telefono e il fax](#)

Impostare la durata squilli F/T (doppio squillo)

Modelli correlati: MFC-J1300DW

Quando si imposta la Modalità di ricezione [Fax/Tel], in caso di chiamata fax la macchina avvia automaticamente la ricezione. Se invece si tratta di una chiamata vocale, l'apparecchio emette degli squilli F/T (doppio squillo veloce) per la durata impostata dall'utente tramite l'opzione Durata squilli F/T. Lo squillo F/T segnala che si tratta di una chiamata vocale.

Lo squillo F/T è un'impostazione esclusiva dell'apparecchio Brother e pertanto i telefoni interni ed esterni non emettono squilli; tuttavia, è comunque possibile rispondere alla chiamata dell'apparecchio su un qualsiasi telefono.

1. Premere  [Imp.] > [Tutte le imp.] > [Fax] > [Imp.ricezione] > [N. squilli F/T].
2. Selezionare la durata del doppio squillo emesso dalla macchina per avvisare della presenza di una chiamata vocale.
3. Premere .



Anche se la chiamata viene interrotta durante il doppio squillo veloce, l'apparecchio continuerà a squillare per tutta la durata impostata.



Informazioni correlate

- [Impostazioni relative alla modalità di ricezione](#)

Argomenti correlati:

- [Panoramica delle modalità di ricezione](#)
- [Utilizzo di telefoni esterni o in derivazione](#)

Impostare Riconoscimento fax



Modelli correlati: MFC-J1300DW

Se il rilevamento fax è attivo: l'apparecchio riceve automaticamente una chiamata fax anche se l'utente risponde alla chiamata. Quando sul display LCD viene visualizzato il messaggio che indica la ricezione in corso del fax da parte dell'apparecchio o quando si avverte il rumore del segnale del fax, riporre il ricevitore. L'apparecchio esegue automaticamente le operazioni necessarie.

Se il rilevamento fax non è attivo: se si è all'apparecchio e si risponde a una chiamata fax sollevando il ricevitore, premere il pulsante di avvio, quindi premere [Ricezione] per ricevere il fax. Se si risponde da un telefono interno o esterno, premere *51.



- Se Riconoscimento fax è impostato su [Sì] ma l'apparecchio non si collega alla chiamata fax quando si solleva il ricevitore di un telefono interno o esterno, premere il codice di attivazione remota *51.
- Se si inviano fax da un computer sulla stessa linea telefonica e l'apparecchio li intercetta, impostare Riconoscimento fax su [No].

1. Premere  [Imp.] > [Tutte le imp.] > [Fax] > [Imp.ricezione] > [Riconos.fax].
2. Premere [Sì] (o [No]).
3. Premere .



Informazioni correlate

- [Ricevere un fax](#)

Argomenti correlati:

- [Panoramica delle modalità di ricezione](#)
- [Impostare il numero di squilli prima che la macchina risponda \(numero di squilli\)](#)
- [Utilizzo di telefoni esterni o in derivazione](#)
- [Utilizzare i codici remoti](#)
- [Problemi con il telefono e il fax](#)

Anteprima fax

Modelli correlati: MFC-J1300DW



Utilizzare la funzione Anteprima fax per visualizzare sul display LCD i fax ricevuti.

- [Attivare la funzione Anteprima fax](#)
- [Anteprima dei nuovi fax](#)

Attivare la funzione Anteprima fax

Modelli correlati: MFC-J1300DW

- Questa funzione è disponibile solo per fax monocromatici.
- Se la funzione Anteprima fax è attiva, la copia di backup dei fax ricevuti non sarà stampata per le operazioni di Inoltro fax, Ricezione PC-Fax e Inoltro su cloud, anche se la funzione di Stampa backup è impostata su Sì.
- Sebbene sui fax stampati siano presenti la data e l'ora di ricezione del fax quando la funzione Data/ora Rx fax è attiva, nella schermata dell'anteprima fax non vengono visualizzate la data e l'ora.

1. Premere  [Imp.].
2. Premere  [Anteprima fax].
3. Premere [Sì] (o [No]).
Sul touchscreen viene visualizzato un messaggio indicante che i fax ricevuti in futuro non saranno stampati.
4. Premere [Sì].
5. Premere .



Se in memoria sono presenti dei fax quando si imposta la funzione Anteprima fax su No, effettuare una delle seguenti operazioni:

- Se non si desidera stampare i fax memorizzati, premere [Continua].
Premere [Sì] per confermare.
I fax vengono eliminati.
- Per stampare tutti i fax memorizzati, premere [Stampa tutti i fax prima dell'eliminazione].
- Se non si desidera disattivare Anteprima fax, premere [Annulla].





Informazioni correlate

- [Anteprima fax](#)

Anteprima dei nuovi fax

Modelli correlati: MFC-J1300DW

Quando si riceve un fax, sul display LCD viene visualizzato un messaggio.

- Questa funzione è disponibile solo per fax monocromatici.
- Per visionare un fax già visualizzato in anteprima, premere  [Fax] e  [Fax ricevuti].

1. Premere  per visualizzare i nuovi fax.

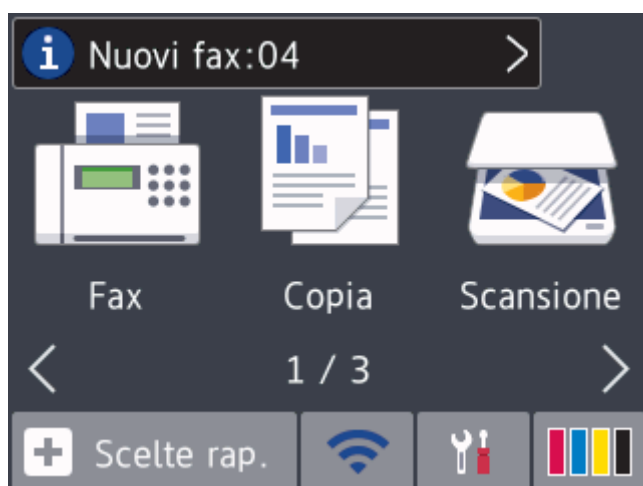

2. L'elenco dei fax comprende i fax vecchi e nuovi. Accanto ai nuovi fax viene visualizzato un contrassegno blu. Premere il fax desiderato.

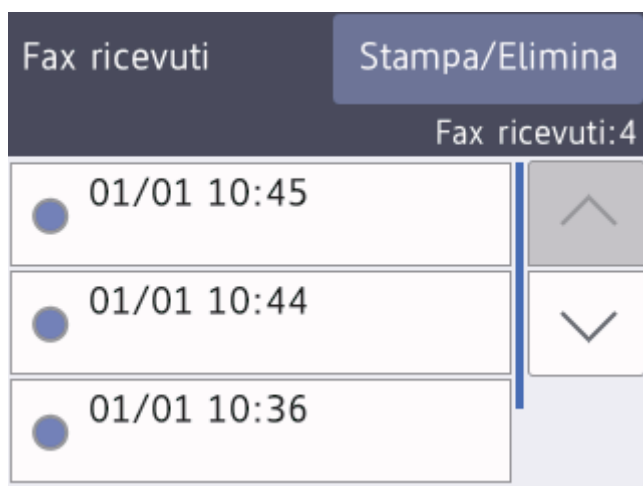







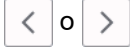

Per stampare o eliminare tutti i fax elencati, premere [Stampa/Elimina].

Effettuare una delle operazioni seguenti:

- Premere [Stampa tutto (nuovi fax)] per stampare tutti i fax non ancora visualizzati.
- Premere [Stampa tutto (vecchi fax)] per stampare tutti i fax già visualizzati.
- Premere [Elimina tutto (nuovi fax)] per eliminare tutti i fax non ancora visualizzati.
- Premere [Elimina tutto (vecchi fax)] per eliminare tutti i fax già visualizzati.

3. Effettuare le seguenti operazioni premendo i pulsanti indicati nella tabella:

Pulsante	Risultato
	Ingrandisce il fax.
	Riduce il fax.
	Scorre in verticale.
	Scorre in orizzontale.
	Ruota il fax in senso orario.
	Elimina il fax. Premere Sì per confermare.
	Torna alla pagina precedente.
	Passa alla pagina successiva.
	Torna all'elenco di fax.

Inizio

Stampa il fax.

Se il fax è composto da un'unica pagina, viene avviata la stampa. Un messaggio sul touchscreen chiede se si desidera eliminare il fax dalla memoria della macchina. Per eliminare il fax, premere **Sì**. Per conservare il fax nella memoria della macchina, premere **No**.

Se il fax è composto da più pagine, effettuare una delle seguenti operazioni:

- Premere **Stampa tut. pag.** per stampare l'intero messaggio. Un messaggio sul touchscreen chiede se si desidera eliminare il fax dalla memoria della macchina. Per eliminare il fax, premere **Sì**. Per conservare il fax nella memoria della macchina, premere **No**.
- Premere **Stampa solo pag. cor.** per stampare solo la pagina visualizzata.
- Premere **Stampa da pag corr.** per stampare dalla pagina visualizzata fino all'ultima pagina.

- La visualizzazione dei fax di grandi dimensioni può richiedere una certa quantità di tempo.
- Sul touchscreen viene visualizzato il numero di pagina corrente e le pagine totali del messaggio fax.

4. Premere .



Informazioni correlate

- [Anteprima fax](#)

Ridurre le dimensioni della pagina di un fax sovradimensionato in entrata

Modelli correlati: MFC-J1300DW

Quando la funzione [Auto riduzione] è impostata su [Sì], l'apparecchio Brother riduce le eventuali pagine di grandi dimensioni dei fax in entrata in modo da adattarle alla carta utilizzata. L'apparecchio calcola il rapporto di riduzione in base alle dimensioni della pagina del fax e all'impostazione di Formato carta selezionata dall'utente.

1. Premere  [Imp.] > [Tutte le imp.] > [Fax] > [Imp.ricezione] > [Auto riduzione].
2. Premere [Sì] (o [No]).
3. Premere .



Informazioni correlate

- [Ricevere un fax](#)

Argomenti correlati:



- [Impostazioni carta](#)
- [Problemi di gestione della carta e stampa](#)

Impostare Data/ora di ricezione del fax

Modelli correlati: MFC-J1300DW

Impostare l'apparecchio in modo che stampi la data e l'ora di ricezione in cima a tutte le pagine dei fax in entrata. Accertarsi di avere impostato sull'apparecchio la data e l'ora corrette.

Questa funzione è disponibile solo per fax monocromatici.

1. Premere  [Imp.] > [Tutte le imp.] > [Fax] > [Imp.ricezione] > [Data/ora ricezione fax].
2. Premere [Sì] (o [No]).
3. Premere .

✓ Informazioni correlate

- [Ricevere un fax](#)

Ricevere un fax al termine di una conversazione telefonica

Modelli correlati: MFC-J1300DW

Se si parla al telefono collegato alla macchina Brother e l'altro interlocutore parla a un telefono collegato al suo fax, al termine della chiamata quest'ultimo può inviare un fax prima di riagganciare.

- L'ADF dell'apparecchio deve essere vuoto.
1. Chiedere all'interlocutore di caricare il fax e premere il tasto Avvio o Invio.
 2. Premere  per visualizzare il pulsante [Inizio fax].
 3. Quando si avvertono i segnali di chiamata CNG (lenti toni acustici ripetuti), premere [Inizio fax].
 4. Premere [Ricezione] per ricevere il fax.
 5. Riporre il ricevitore esterno.



Informazioni correlate

- [Ricevere un fax](#)

Opzioni di ricezione in memoria

Modelli correlati: MFC-J1300DW

Utilizzare le opzioni di ricezione in memoria per gestire i fax in entrata quando si è lontani dalla macchina. È possibile utilizzare una sola opzione di ricezione in memoria alla volta.

La ricezione in memoria può essere impostata su:

- Inoltro fax
- Memorizzazione fax
- Ricezione PC-FAX
- Inoltro su cloud

L'apparecchio può inoltrare ai servizi online i fax ricevuti.

- No

Questa funzione è disponibile solo per fax monocromatici.

- [Inoltrare i fax in entrata ad un'altra macchina](#)
- [Archiviare nella memoria della macchina i fax in entrata](#)
- [Utilizzare la funzione Ricezione PC-Fax per trasferire i fax ricevuti sul computer \(solo Windows\)](#)
- [Modificare le opzioni di Memory Receive](#)
- [Disattivare le operazioni di ricezione in memoria](#)
- [Stampare un fax dalla memoria della macchina](#)
- [Attivare l'inoltro fax su Cloud o e-mail](#)

Inoltrare i fax in entrata ad un'altra macchina

Modelli correlati: MFC-J1300DW

Utilizzare la funzione Inoltro fax per inoltrare automaticamente a un altro apparecchio i fax in entrata.

Questa funzione è disponibile solo per fax monocromatici.

1. Premere  [Imp.] > [Tutte le imp.] > [Fax] > [Imp.ricezione] > [Mem ricezione].
2. Premere ▲ o ▼ per visualizzare l'opzione [Inoltro fax], quindi selezionarla.
3. Immettere il numero fax di inoltro (fino a 20 cifre) utilizzando il tastierino di composizione.
Premere [OK].
4. Premere [Stampa backup: Sì] o [Stampa backup: No].



- Se è stata selezionata l'opzione [Stampa backup: Sì], l'apparecchio esegue una stampa dei fax ricevuti, in modo che l'utente disponga di una copia.
- Quando la funzione Anteprima fax è attiva, non viene stampata una copia di backup dei fax ricevuti.
- Se si riceve un fax a colori, l'apparecchio si limita a stampare il fax a colori e non inoltra il fax al numero di inoltro fax programmato.

5. Premere .



Informazioni correlate



- [Opzioni di ricezione in memoria](#)

Archiviare nella memoria della macchina i fax in entrata

Modelli correlati: MFC-J1300DW

Utilizzare la funzione Memorizzazione fax per archiviare nella memoria della macchina i fax in entrata. Per recuperare i messaggi fax archiviati in un fax remoto, utilizzare i comandi di Recupero remoto. L'apparecchio stampa una copia di backup di tutti i fax memorizzati.

- Questa funzione è disponibile solo per fax monocromatici.

1. Premere  [Imp.] > [Tutte le imp.] > [Fax] > [Imp.ricezione] > [Mem ricezione].
2. Premere ▲ o ▼ per visualizzare l'opzione [Memoriz.fax], quindi selezionarla.
3. Premere .

✓ Informazioni correlate

- [Opzioni di ricezione in memoria](#)

Argomenti correlati:

- [Inoltro fax in remoto](#)
- [Stampare un fax dalla memoria della macchina](#)
- [Comandi di recupero remoto](#)

Utilizzare la funzione Ricezione PC-Fax per trasferire i fax ricevuti sul computer (solo Windows)

Modelli correlati: MFC-J1300DW

Abilitare la funzione Ricezione PC-Fax, la macchina memorizza automaticamente i fax in entrata e li invia al computer. Utilizzare il computer per visualizzare e memorizzare i fax ricevuti.

- Questa funzione è disponibile solo per fax monocromatici. Quando si riceve un fax a colori, la macchina stampa il fax a colori ma non invia il fax al computer.
- Per poter impostare la funzione Ricezione PC-Fax, è necessario installare il software e i driver Brother sul computer. Accertarsi che il computer sia connesso e acceso. È necessario che sul computer sia in esecuzione il software Ricezione PC-FAX.

Anche se il computer è spento, l'apparecchio riceve i fax e li archivia in memoria. Quando si avvia il computer e viene eseguito il software Ricezione PC-FAX, l'apparecchio trasferisce automaticamente i fax al computer.

1. Premere  [Imp.] > [Tutte le imp.] > [Fax] > [Imp.ricezione] > [Ricez. PC Fax].
2. Premere [Si].
Sul touchscreen viene visualizzato il messaggio [Eseguire il programma Ricezione PC-Fax sul PC.]
3. Premere [OK].
4. Premere [<USB>] oppure premere il nome del computer di destinazione che si desidera riceva i fax nel caso in cui si sia connessi in rete. Premere [OK].
5. Premere [Stampa backup: Si] o [Stampa backup: No].



Quando la funzione Anteprima fax è attiva, non viene stampata una copia di backup dei fax ricevuti.

6. Premere .

Per modificare il computer di destinazione, ripetere i passaggi indicati.



Informazioni correlate

- [Opzioni di ricezione in memoria](#)

Argomenti correlati:

- [Trasferire i fax o il rapporto giornale fax](#)
- [Trasferire i fax sul computer](#)
- [Ricevere fax utilizzando Ricezione PC-FAX \(Windows\)](#)

Modificare le opzioni di Memory Receive

Modelli correlati: MFC-J1300DW

Se sono presenti fax nella memoria dell'apparecchio quando si modifica qualsiasi opzione di ricezione in memoria, sul display LCD viene visualizzata una delle domande seguenti:

- **Se i fax ricevuti sono stati già stampati, sul touchscreen viene visualizzato il messaggio [Cancellare tutti i documenti?]**
 - Se si preme [Sì], i fax in memoria vengono cancellati prima della modifica dell'impostazione.
 - Se si preme [No], i fax in memoria non vengono cancellati e l'impostazione non viene modificata.
- **Se nella memoria dell'apparecchio sono presenti fax non stampati, sul touchscreen viene visualizzato il messaggio [Stampare tutti i fax?]**
 - Se si preme [Sì], i fax in memoria vengono stampati prima della modifica dell'impostazione.
 - Se si preme [No], i fax in memoria non vengono stampati e l'impostazione non viene modificata.
- Se la memoria della macchina contiene ancora dei fax ricevuti quando si passa a [Ricez. PC Fax] da un'altra opzione ([Inoltro fax], [Invia a Cloud], o [Memoriz. fax]), premere [<USB>] oppure il nome del computer nel caso in cui si sia connessi in rete, quindi premere [OK]. All'utente viene chiesto se desidera attivare la funzione Stampa backup.

Sul touchscreen viene visualizzato il messaggio:

[Invio fax a PC?]

- Premendo [Sì], i fax in memoria vengono inviati al computer prima della modifica delle impostazioni.
- Se si preme [No], i fax in memoria non vengono cancellati e l'impostazione non viene modificata.



Informazioni correlate

- [Opzioni di ricezione in memoria](#)

Argomenti correlati:

- [Disattivare le operazioni di ricezione in memoria](#)

Disattivare le operazioni di ricezione in memoria

Modelli correlati: MFC-J1300DW

Disattivare la ricezione in memoria se non si desidera che la macchina salvi o trasferisca i fax in entrata.

1. Premere  [Imp.] > [Tutte le imp.] > [Fax] > [Imp.ricezione] > [Mem ricezione].
2. Premere [No].



Sul touchscreen viene visualizzato [Stampare tutti i fax?] o [Cancellare tutti i documenti?] se sono presenti fax ricevuti nella memoria della macchina.

3. Premere .



Informazioni correlate

- [Opzioni di ricezione in memoria](#)

Argomenti correlati:

- [Modificare le opzioni di Memory Receive](#)
- [Messaggi di errore e manutenzione](#)
- [Problemi con il telefono e il fax](#)

Stampare un fax dalla memoria della macchina

Modelli correlati: MFC-J1300DW

- Questa funzione è disponibile solo per fax monocromatici.
- Una volta stampato, il fax viene cancellato dalla memoria dell'apparecchio.

Se si seleziona [Memoriz.fax], è possibile stampare tutti i fax dalla memoria.

1. Premere  [Imp.] > [Tutte le imp.] > [Fax] > [Stampa doc.].



È anche possibile stampare i fax dalla memoria premendo [Fax memoriz] sul touchscreen.

2. Premere [Sì].



Informazioni correlate

- [Opzioni di ricezione in memoria](#)

Argomenti correlati:

- [Archiviare nella memoria della macchina i fax in entrata](#)
- [Messaggi di errore e manutenzione](#)
- [Problemi con il telefono e il fax](#)

Recupero remoto dei fax

Modelli correlati: MFC-J1300DW

Utilizzare la funzione Recupero remoto per chiamare l'apparecchio da qualunque telefono o apparecchio fax a toni e usare il codice di accesso remoto e i comandi remoti per recuperare i messaggi fax.

- [Impostare un codice di accesso remoto](#)
- [Usare il codice di accesso remoto](#)
- [Comandi di recupero remoto](#)
- [Inoltro fax in remoto](#)
- [Modificare il numero di inoltro fax](#)

Impostare un codice di accesso remoto

Modelli correlati: MFC-J1300DW

Impostare il codice di accesso remoto per accedere e controllare la macchina Brother anche quando non ci si trova nelle vicinanze della macchina.

1. Premere  [Imp.] > [Tutte le imp.] > [Fax] > [Accesso remoto].
2. Immettere un codice di tre cifre utilizzando i numeri da [0] a [9], [*] o [#] utilizzando il touchscreen (non è possibile cambiare il simbolo ** preimpostato).

Premere [OK].



- NON utilizzare lo stesso codice impiegato come codice di attivazione remota (*51) o di disattivazione remota¹ (#51).
- Per eliminare il codice, premere e mantenere premuto  per ripristinare l'impostazione codice non attivo (---*), quindi premere [OK].

3. Premere .



Informazioni correlate

- [Recupero remoto dei fax](#)

Argomenti correlati:

- [Usare il codice di accesso remoto](#)
- [Utilizzo di telefoni esterni o in derivazione](#)
- [Utilizzare i codici remoti](#)

¹ Non disponibile in Germania

Usare il codice di accesso remoto

Modelli correlati: MFC-J1300DW

1. Quando si è lontani dall'apparecchio Brother, comporre il proprio numero di fax da un telefono a toni o da un apparecchio fax.
2. Quando l'apparecchio risponde, immettere immediatamente il proprio codice di accesso remoto a tre cifre, seguito da *.
3. L'apparecchio Brother segnala l'eventuale ricezione di fax:
 - Un suono prolungato: l'apparecchio ha ricevuto almeno un fax
 - Nessun suono: l'apparecchio non ha ricevuto fax
4. Quando l'apparecchio emette due suoni brevi, immettere un comando.
 - Se si attende più di 30 secondi per immettere un comando, l'apparecchio interrompe la comunicazione.
 - Se viene immesso un comando non valido, l'apparecchio emette tre suoni.
5. Al termine, premere 9, quindi premere 0 per disattivare l'apparecchio.
6. Riagganciare.



Questa funzione potrebbe non essere disponibile in alcuni Paesi o non supportata dalla compagnia telefonica locale dell'utente.



Informazioni correlate

- [Recupero remoto dei fax](#)

Argomenti correlati:

- [Impostare un codice di accesso remoto](#)

Comandi di recupero remoto

Modelli correlati: MFC-J1300DW

Utilizzare i comandi remoti in questa tabella per accedere ai comandi e alle opzioni fax quando si è lontani dall'apparecchio Brother. Quando si chiama l'apparecchio e si inserisce il codice di accesso remoto (tre cifre seguite da *), il sistema emetterà due suoni brevi e occorre inserire un comando remoto (colonna 1), seguito da una delle opzioni (colonna 2) per il comando scelto.

Comandi remoti	Opzioni	Informazioni dettagliate sull'operazione
95	Modificare le impostazioni di inoltro fax o memorizzazione fax	
	1 NO	È possibile selezionare <i>Nodopo</i> aver recuperato o cancellato tutti i messaggi.
	2 Inoltro fax	Un segnale prolungato significa che la modifica è stata accettata. Nel caso si avvertano tre segnali sonori brevi, non è possibile effettuare una modifica poiché c'è qualcosa che non è stato configurato (ad esempio, non è stato registrato un numero di Inoltro fax). È possibile registrare il proprio numero di inoltro fax digitando 4. Una volta registrato il numero, la funzione Inoltro fax è attiva.
	4 Numero di Inoltro fax	
6 Memorizzazione fax		
96	Recuperare un fax	
	2 Recuperare tutti i fax	Comporre il numero di fax di una macchina remota per il recupero dei messaggi fax memorizzati.
	3 Cancellare i fax dalla memoria	Un segnale acustico prolungato indica che i messaggi fax sono stati cancellati dalla memoria.
97	Verificare lo stato di ricezione	
	1 Fax	Verificare se la macchina ha ricevuto fax. Se ne ha ricevuti, la macchina emette un segnale acustico prolungato. Se non ne ha ricevuti, la macchina emette tre segnali acustici brevi.
98	Modificare la modalità di ricezione	
	1 TAD esterna	Un segnale acustico prolungato indica che la modifica è stata accettata.
	2 Fax/Tel	
	3 Solo fax	
90	Uscire	Premere 9 0 per interrompere il recupero remoto. Attendere il segnale acustico prolungato prima di riagganciare il ricevitore.



Informazioni correlate

- [Recupero remoto dei fax](#)

Argomenti correlati:

- [Modificare il numero di inoltro fax](#)
- [Archiviare nella memoria della macchina i fax in entrata](#)
- [Inoltro fax in remoto](#)
- [Selezionare la modalità di ricezione corretta](#)

Inoltro fax in remoto

Modelli correlati: MFC-J1300DW

Chiamare la macchina Brother da qualunque telefono a toni o fax e per inoltrare i fax in entrata a un'altra macchina.

- È necessario attivare Memorizzazione fax o Anteprema fax prima di utilizzare questa funzione.

1. Comporre il proprio numero di fax.
2. Quando l'apparecchio risponde, immettere il proprio codice di accesso remoto (tre cifre seguite da *). Se viene emesso un suono lungo, sono presenti messaggi.
3. Quando vengono emessi due suoni brevi, premere 9 6 2.
4. Attendere che venga emesso un suono lungo, quindi utilizzare il tastierino di composizione per immettere il numero di fax (fino a 20 cifre) dell'apparecchio a cui inviare i messaggi fax, seguito da # #.



Non è possibile utilizzare * e # come numeri da comporre ma è possibile premere # per inserire una pausa nel numero di fax.

5. Riagganciare dopo aver udito un suono prolungato. L'apparecchio Brother inoltrerà al numero di fax immesso tutti i fax in arrivo. Quindi, l'altro apparecchio fax stamperà tutti i messaggi fax dell'utente.



Informazioni correlate

- [Recupero remoto dei fax](#)

Argomenti correlati:

- [Archiviare nella memoria della macchina i fax in entrata](#)
- [Comandi di recupero remoto](#)

Modificare il numero di inoltro fax

Modelli correlati: MFC-J1300DW

1. Comporre il proprio numero di fax.
2. Quando l'apparecchio risponde, immettere il proprio codice di accesso remoto (tre cifre seguite da *). Se viene emesso un suono lungo, sono presenti messaggi.
3. Quando vengono emessi due suoni brevi, premere 9 5 4.
4. Attendere che venga emesso un suono lungo, utilizzare il tastierino di composizione per immettere il numero (fino a 20 cifre) dell'apparecchio fax remoto al quale si desidera vengano inviati i propri messaggi fax, quindi immettere ##.



Non è possibile utilizzare * e # come numeri da comporre ma è possibile premere # per inserire una pausa nel numero di fax.

5. Premere 9 0 per interrompere la funzione di Accesso remoto al termine delle operazioni.
6. Riagganciare dopo aver udito un suono prolungato.



Informazioni correlate

- [Recupero remoto dei fax](#)

Argomenti correlati:

- [Comandi di recupero remoto](#)

Operazioni vocali e numeri fax

- [Operazioni vocali](#)
- [Memorizzare i numeri di fax](#)
- [Impostare i gruppi per la trasmissione circolare](#)

Operazioni vocali

- Rispondere a una chiamata vocale nella modalità di ricezione Fax/Tel

Rispondere a una chiamata vocale nella modalità di ricezione Fax/Tel

Modelli correlati: MFC-J1300DW

Quando l'apparecchio si trova in modalità Fax/Tel, viene utilizzato lo squillo F/T (serie di doppi squilli) per segnalare l'arrivo di una chiamata vocale.

Se si è nelle vicinanze della macchina, sollevare il ricevitore del telefono esterno, quindi premere [Rispondi] per rispondere.

Se si è nelle vicinanze di un telefono interno ¹, sollevare il ricevitore durante lo squillo F/T, quindi premere #51 tra i doppi squilli. Se non si sente la voce dell'interlocutore o se è in corso l'invio di un fax, rinviare la chiamata all'apparecchio premendo *51.



Informazioni correlate

- [Operazioni vocali](#)

¹ Non disponibile in Germania

Memorizzare i numeri di fax

Modelli correlati: MFC-J1300DW

- Memorizzare i numeri nella rubrica
- Memorizzare i numeri nella Rubrica dalle chiamate in uscita
- Memorizzare i numeri nella Rubrica dalla cronologia ID chiamante
- Modificare o eliminare nomi o numeri della Rubrica

Memorizzare i numeri nella rubrica

Modelli correlati: MFC-J1300DW

1. Premere  [Fax] > [Rubrica].
2. Procedere come segue:
 - a. Premere [Modifica] > [Agg.nuovo indiriz.] > [Nome].
 - b. Immettere il nome (fino a 16 caratteri) utilizzando il touchscreen. Premere [OK].
 - c. Premere [Indirizzo 1].
 - d. Immettere il primo numero di fax o di telefono (fino a 20 cifre) utilizzando il touchscreen. Premere [OK].

 -  • Premere [Pausa] per inserire una pausa tra i numeri. È possibile premere [Pausa] il numero di volte necessario per aumentare la lunghezza della pausa.
 - Quando si immette un numero di fax o di telefono, assicurarsi di includere il prefisso. A seconda del Paese, i nomi e la cronologia degli ID chiamante potrebbero non essere visualizzati correttamente se insieme al numero di fax o di telefono non viene registrato il prefisso.

 - e. Per memorizzare il secondo numero di fax o di telefono, premere [Indirizzo 2]. Immettere il secondo numero di fax o di telefono (fino a 20 cifre) utilizzando il touchscreen. Premere [OK].
 - f. Premere [OK] per confermare.

Per memorizzare un altro numero in rubrica, ripetere i punti indicati.
3. Premere .



Informazioni correlate

- [Memorizzare i numeri di fax](#)

Argomenti correlati:

- [Impostare i gruppi per la trasmissione circolare](#)

Memorizzare i numeri nella Rubrica dalle chiamate in uscita

Modelli correlati: MFC-J1300DW

È possibile memorizzare numeri nella Rubrica dalla cronologia delle chiamate in uscita.

1. Premere  [Fax] > [Storico chiam] > [Chiamata in uscita].
2. Premere ▲ o ▼ per visualizzare il numero da memorizzare, quindi selezionarlo.
3. Premere [Modifica] > [Aggiungi a rubrica] > [Nome].



Per eliminare il numero dall'elenco della cronologia chiamate in uscita, premere [Modifica] > [Elimina]. Premere [Sì] per confermare.

4. Immettere il nome (fino a 16 caratteri) utilizzando il touchscreen. Premere [OK].
5. Per memorizzare il secondo numero di fax o di telefono, premere [Indirizzo 2]. Immettere il secondo numero di fax o di telefono (fino a 20 cifre) utilizzando il touchscreen. Premere [OK].
6. Premere [OK] per confermare il numero di fax o di telefono da memorizzare.
7. Premere .



Informazioni correlate

- [Memorizzare i numeri di fax](#)

Argomenti correlati:

- [Immettere testo sull'apparecchio Brother](#)

Memorizzare i numeri nella Rubrica dalla cronologia ID chiamante

Modelli correlati: MFC-J1300DW

Se è stato sottoscritto il servizio ID chiamante dall'azienda telefonica, è possibile memorizzare i numeri della Rubrica dalle chiamate in entrata nella cronologia dell'ID chiamante.

1. Premere  [Fax] > [Storico chiam] > [Storico ID chiamante].
2. Premere ▲ o ▼ per visualizzare il nome o il numero da memorizzare, quindi selezionarlo.
3. Premere [Modifica] > [Aggiungi a rubrica] > [Nome].



Per eliminare il numero dall'elenco della cronologia ID chiamante, premere [Modifica] > [Elimina]. Premere [Sì] per confermare.

4. Immettere il nome (fino a 16 caratteri) utilizzando il touchscreen. Premere [OK].
5. Per memorizzare il secondo numero di fax o di telefono, premere [Indirizzo 2]. Immettere il secondo numero di fax o di telefono (fino a 20 cifre) utilizzando il touchscreen. Premere [OK].
6. Premere [OK] per confermare il numero di fax o di telefono da memorizzare.
7. Premere .



Informazioni correlate

- [Memorizzare i numeri di fax](#)

Argomenti correlati:

- [Identificativo](#)
- [Immettere testo sull'apparecchio Brother](#)

Modificare o eliminare nomi o numeri della Rubrica

Modelli correlati: MFC-J1300DW

1. Premere  [Fax] > [Rubrica] > [Modifica].
2. Effettuare una delle operazioni seguenti:
 - Premere [Cambia] per modificare i nomi o i numeri di fax o di telefono.
Premere ▲ o ▼ per visualizzare il numero da modificare, quindi selezionarlo.
 - Per modificare il nome, premere [Nome]. Immettere il nuovo nome (fino a 16 caratteri) utilizzando il touchscreen. Premere [OK].
 - Per modificare il primo numero di fax o di telefono, premere [Indirizzo 1]. Immettere il nuovo numero di fax o di telefono (fino a 20 cifre) utilizzando il touchscreen. Premere [OK].
 - Per modificare il secondo numero di fax o di telefono, premere [Indirizzo 2]. Immettere il nuovo numero di fax o di telefono (fino a 20 cifre) utilizzando il touchscreen. Premere [OK].Premere [OK] per concludere.



Per cambiare un carattere, premere ◀ o ▶ per posizionare il cursore in modo da evidenziare il carattere da modificare, quindi premere . Immettere il nuovo carattere.

- Per eliminare i numeri, premere ▲ o ▼ per visualizzare [Elimina], quindi selezionare tale opzione.
 - Selezionare i numeri di fax o di telefono da eliminare premendo su di essi per visualizzare i segni di spunta, quindi premere [OK].
3. Premere .



Informazioni correlate

- [Memorizzare i numeri di fax](#)

Impostare i gruppi per la trasmissione circolare

Modelli correlati: MFC-J1300DW

Un gruppo, che può essere memorizzato in rubrica, consente di inviare lo stesso messaggio fax a diversi numeri di fax.

È necessario anzitutto memorizzare in rubrica i vari numeri di fax. Successivamente, è possibile includere questi numeri all'interno del gruppo. Ogni gruppo utilizza un numero della rubrica. È possibile memorizzare un massimo di sei gruppi oppure assegnare fino a 198 numeri a un gruppo esteso.

1. Premere  [Fax] > [Rubrica].
2. Procedere come segue:
 - a. Premere [Modifica] > [Imposta gruppi] > [Nome].
 - b. Immettere il nome del gruppo (fino a 16 caratteri) utilizzando il touchscreen. Premere [OK].
 - c. Premere [Agg./Elimina].
 - d. Aggiungere i numeri della Rubrica al gruppo selezionandoli e visualizzando così un segno di spunta. Premere [OK].
 - e. Leggere e controllare l'elenco dei nomi e dei numeri selezionati visualizzato, quindi premere [OK] per salvare il gruppo.

Per memorizzare un altro gruppo per la trasmissione circolare, ripetere i punti indicati.

3. Premere .



Informazioni correlate

- [Operazioni vocali e numeri fax](#)
 - [Modificare un nome del gruppo Trasmissione circolare](#)
 - [Eliminare un gruppo Trasmissione circolare](#)
 - [Aggiungere o eliminare un membro del gruppo Trasmissione circolare](#)

Argomenti correlati:

- [Inviare lo stesso fax a più di un destinatario \(Trasmissione circolare\)](#)
- [Memorizzare i numeri nella rubrica](#)

Modificare un nome del gruppo Trasmissione circolare

Modelli correlati: MFC-J1300DW

1. Premere  [Fax] > [Rubrica] > [Modifica] > [Cambia].
2. Premere ▲ o ▼ per visualizzare il gruppo da modificare, quindi selezionarlo.
3. Premere [Nome].
4. Immettere il nuovo nome del gruppo (fino a 16 caratteri) utilizzando il touchscreen. Premere [OK].



Per cambiare un carattere, premere ◀ o ▶ per posizionare il cursore in modo da evidenziare il carattere errato, quindi premere .

Immettere il nuovo carattere.

5. Premere [OK].
6. Premere .



Informazioni correlate



- [Impostare i gruppi per la trasmissione circolare](#)

Argomenti correlati:

- [Immettere testo sull'apparecchio Brother](#)

Eliminare un gruppo Trasmissione circolare

Modelli correlati: MFC-J1300DW

1. Premere  [Fax] > [Rubrica] > [Modifica] > [Elimina].
2. Premere ▲ o ▼ per visualizzare il gruppo da eliminare, quindi selezionarlo.
3. Premere [OK].
4. Premere .





Informazioni correlate

- [Impostare i gruppi per la trasmissione circolare](#)

Aggiungere o eliminare un membro del gruppo Trasmissione circolare

Modelli correlati: MFC-J1300DW

1. Premere  [Fax] > [Rubrica] > [Modifica] > [Cambia].
2. Premere ▲ o ▼ per visualizzare il gruppo da modificare, quindi selezionarlo.
3. Premere ▲ o ▼ per visualizzare [Agg./Elimina], quindi selezionare tale opzione.
4. Premere ▲ o ▼ per visualizzare il numero da aggiungere o eliminare.
5. Effettuare la seguente operazione per ogni numero da modificare:
 - Per aggiungere un numero al gruppo, selezionare la casella di controllo del numero per inserire un segno di spunta.
 - Per eliminare un numero dal gruppo, selezionare la casella di controllo del numero per rimuovere il segno di spunta.
6. Premere [OK].
7. Premere [OK].
8. Premere .



Informazioni correlate

- [Impostare i gruppi per la trasmissione circolare](#)

Servizi telefonici e dispositivi esterni

- [Identificativo](#)
- [Impostare il tipo di linea telefonica](#)
- [VoIP \(Voice over Internet Protocol/Interferenze sulla linea telefonica\)](#)
- [Segreteria telefonica esterna \(TAD\)](#)
- [Telefoni esterni e interni](#)

Identificativo

Modelli correlati: MFC-J1300DW

La funzione ID chiamante consente di utilizzare il servizio ID chiamante offerto in abbonamento da diverse compagnie telefoniche locali. Questo servizio visualizza il numero di telefono o il nome (se disponibile) del chiamante nel momento in cui la linea squilla.

- Se viene visualizzato il messaggio [ID sconosciu.], significa che la chiamata proviene da una zona non coperta dal servizio ID chiamante.
- (Non disponibile nei Paesi Bassi) Il messaggio [Chiam.privata] indica che il chiamante ha deliberatamente bloccato la trasmissione delle informazioni Identificativo.

Contattare la propria compagnia telefonica per richiedere ulteriori informazioni.

Una volta risposto ad una chiamata, le informazioni Identificativo chiamante scompaiono dall'LCD e vengono memorizzate nella memoria dell'Identificativo chiamante.

Visualizzare l'elenco oppure selezionare un numero per inviargli un fax, aggiungerlo alla rubrica o eliminarlo dalla cronologia.

È possibile stampare un elenco delle informazioni sull'ID chiamante salvate nell'apparecchio.



- Questa funzione non è disponibile in alcuni Paesi.
- Il servizio ID chiamante varia a seconda dell'operatore utilizzato. Contattare la propria compagnia telefonica per informazioni sul servizio disponibile nella propria area.



Informazioni correlate

- [Servizi telefonici e dispositivi esterni](#)
 - [Attivare la funzione ID chiamante](#)



Argomenti correlati:

- [Memorizzare i numeri nella Rubrica dalla cronologia ID chiamante](#)
- [Stampa di un rapporto](#)
- [Messaggi di errore e manutenzione](#)

Attivare la funzione ID chiamante

Modelli correlati: MFC-J1300DW

Se sulla linea telefonica viene attivato il servizio ID chiamante, impostare l'opzione ID chiamante su Sì per visualizzare il numero telefonico del chiamante sul display LCD quando il telefono squilla.

1. Premere  [Imp.] > [Tutte le imp.] > [Fax] > [Varie] > [ID chiamante].
2. Premere [Sì].
3. Premere .



Informazioni correlate

- [Identificativo](#)

Impostare il tipo di linea telefonica

Modelli correlati: MFC-J1300DW

Se si collega l'apparecchio a una linea dotata di PBX o ISDN per l'invio e la ricezione di fax, è necessario selezionare il tipo di linea telefonica corrispondente alle caratteristiche della linea utilizzata.

1. Premere  [Imp.] > [Tutte le imp.] > [Imp.iniziale] > [Imp.linea tel.].
2. Premere [Normale], [PBX] o [ISDN].
3. Premere .

Informazioni correlate

- [Servizi telefonici e dispositivi esterni](#)
 - [PBX e TRASFERIMENTO](#)

Argomenti correlati:

- [Problemi con il telefono e il fax](#)

PBX e TRASFERIMENTO

Modelli correlati: MFC-J1300DW

L'impostazione predefinita della macchina per l'opzione [Imp.linea tel.] è [Normale], che consente il collegamento a una linea PSTN (rete linee telefoniche pubbliche) standard. Tuttavia, molte aziende utilizzano un sistema telefonico centralizzato o PBX (Private Branch Exchange, centralino privato per telefoni in derivazione). È possibile collegare la macchina alla maggior parte dei tipi di PBX. La funzione di richiamata della macchina supporta solo il servizio di ricomposizione del numero dopo un intervallo predefinito (TBR). Il servizio TBR funziona con la maggior parte dei sistemi PBX e permette di accedere a una linea esterna, oppure di trasferire le chiamate a un altro interno ¹. Premere il pulsante [R] per utilizzare questa funzione.



Programmare la pressione del pulsante [R] come parte di un numero memorizzato in rubrica. Quando si programma un numero della rubrica, premere prima [R] (sul display LCD viene visualizzato "!"), quindi immettere il numero di telefono. Questo permette di evitare di dover premere [R] ogni volta che si effettua una chiamata dalla rubrica. Tuttavia, il tipo di linea telefonica deve essere impostato su PBX sull'apparecchio per poter utilizzare questa funzione.



Informazioni correlate

- [Impostare il tipo di linea telefonica](#)

¹ Non disponibile in Germania

VoIP (Voice over Internet Protocol/Interferenze sulla linea telefonica)

Modelli correlati: MFC-J1300DW

VoIP è un tipo di sistema telefonico che utilizza una connessione Internet invece della linea telefonica standard. Spesso i fornitori di servizi telefonici offrono il servizio VoIP insieme ai servizi Internet e via cavo.

L'apparecchio potrebbe non funzionare con alcuni sistemi VoIP. Se si desidera utilizzare l'apparecchio per inviare e ricevere fax su un sistema VoIP, assicurarsi che un'estremità del cavo telefonico sia collegata alla presa denominata LINE sull'apparecchio. L'altra estremità del cavo telefonico può essere collegata a un modem, a un adattatore telefonico, a uno splitter o a un dispositivo analogo.

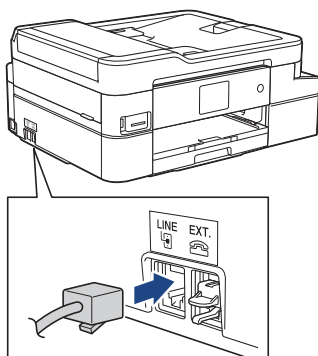

Per eventuali quesiti relativi alla connessione dell'apparecchio a un sistema VoIP, rivolgersi al proprio fornitore di servizi VoIP.

Una volta collegato l'apparecchio al sistema VoIP, verificare la presenza del segnale di composizione. Sollevare il ricevitore del telefono esterno e attendere il segnale di composizione. In mancanza del segnale, rivolgersi al fornitore VoIP.

Se si dovessero riscontrare problemi nell'invio o nella ricezione di fax tramite un sistema VoIP, è consigliabile passare all'impostazione [Base (per VoIP)] per quanto concerne la velocità del modem dell'apparecchio.



Informazioni correlate

- [Servizi telefonici e dispositivi esterni](#)

Argomenti correlati:

- [Interferenza sulla linea telefonica/VoIP](#)

Segreteria telefonica esterna (TAD)

Modelli correlati: MFC-J1300DW

È possibile collegare una segreteria telefonica esterna (TAD) alla stessa linea della macchina. Quando la segreteria telefonica TAD risponde a una chiamata, la macchina rileva l'eventuale presenza dei toni CNG (per le chiamate fax) inviati da un altro apparecchio fax. In presenza dei toni fax, l'apparecchio prende la chiamata e riceve il fax. In assenza dei toni fax, la macchina TAD lascia prendere la chiamata alla segreteria telefonica per la registrazione di un eventuale messaggio vocale; sul display LCD viene visualizzato il messaggio [Telefono].

La TAD (segreteria telefonica) esterna deve attivarsi prima del quarto squillo (l'impostazione consigliata è due squilli). Questo è dovuto al fatto che la macchina non è in grado di rilevare i toni CNG finché la segreteria telefonica esterna TAD non risponde alla chiamata. La macchina del mittente invia i toni CNG solo per altri 8-10 secondi. Si sconsiglia di utilizzare la funzione di tariffa ridotta per la segreteria telefonica esterna se la sua attivazione richiede più di quattro squilli.

<Italia>

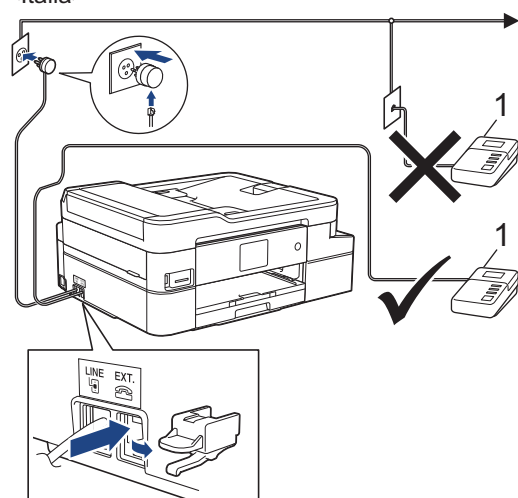

<Svizzera>

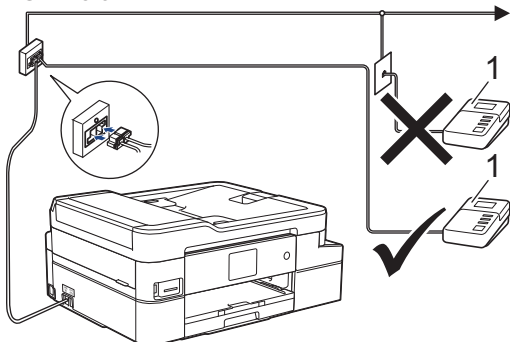

1 Segreteria telefonica

IMPORTANTE

NON collegare la segreteria telefonica in un altro punto della stessa linea telefonica.



In caso di problemi nella ricezione di fax, ridurre l'impostazione relativa al Numero di squilli della segreteria telefonica esterna.



Informazioni correlate

- [Servizi telefonici e dispositivi esterni](#)
 - [Connettersi a una TAD esterna](#)
 - [Registrazione il messaggio in uscita \(OGM\) sulla TAD esterna](#)

-
- Collegamenti multilinea (PBX)

Argomenti correlati:

- Problemi con il telefono e il fax
-

Connettersi a una TAD esterna

Modelli correlati: MFC-J1300DW

1. Impostare la TAD esterna sul numero minimo di squilli consentito. Per maggiori informazioni, contattare il fornitore di servizi telefonici. (L'impostazione della durata degli squilli dell'apparecchio non ha rilevanza in questo caso.)
2. Registrare il messaggio in uscita sulla segreteria telefonica esterna.
3. Impostare la segreteria telefonica per la risposta alle chiamate.
4. Impostare la modalità di ricezione dell'apparecchio su [Tel./Segr. Est.].

✓ Informazioni correlate

- [Segreteria telefonica esterna \(TAD\)](#)

Argomenti correlati:

- [Panoramica delle modalità di ricezione](#)
- [Selezionare la modalità di ricezione corretta](#)
- [Problemi con il telefono e il fax](#)

Registrare il messaggio in uscita (OGM) sulla TAD esterna

Modelli correlati: MFC-J1300DW

1. Lasciare cinque secondi di silenzio all'inizio del messaggio. Questo lascia all'apparecchio il tempo necessario per rilevare i toni fax.



Si consiglia di registrare il messaggio in uscita lasciando cinque secondi di silenzio iniziali, in quanto l'apparecchio non può rilevare i toni fax in presenza di una voce alta. È possibile registrare il messaggio senza inserire questa pausa, tuttavia, se si riscontrano problemi di ricezione dei fax, è necessario registrare di nuovo il messaggio in uscita inserendo la pausa.

2. Il messaggio non deve durare più di 20 secondi.
3. Terminare il messaggio di 20 secondi ricordando il codice di attivazione remota per l'invio manuale dei fax. Ad esempio: "Dopo il segnale acustico lasciare un messaggio oppure premere *51 e Invio per mandare un fax".



Informazioni correlate

- [Segreteria telefonica esterna \(TAD\)](#)

Collegamenti multilinea (PBX)

Modelli correlati: MFC-J1300DW

Si consiglia di richiedere l'installazione dell'apparecchio alla compagnia che si è occupata del collegamento del PBX. Se si utilizza un sistema a più linee, è consigliabile richiedere all'installatore di collegare l'unità all'ultima linea sul sistema. In questo modo, si evita che l'apparecchio venga attivato ogni volta che il sistema riceve una chiamata telefonica. Se tutte le chiamate in arrivo vengono gestite da un centralinista, è consigliabile impostare la modalità di ricezione su [Manuale].

Non si garantisce il funzionamento corretto dell'apparecchio in tutte le situazioni se è presente un collegamento a un PBX. Gli eventuali problemi di invio o ricezione dei fax devono essere comunicati innanzitutto alla compagnia che gestisce il PBX.



Informazioni correlate

- [Segreteria telefonica esterna \(TAD\)](#)

Telefoni esterni e interni

- Collegamento di un telefono esterno o in derivazione
- Utilizzo di telefoni esterni o in derivazione
- Utilizzare i codici remoti

Collegamento di un telefono esterno o in derivazione

Modelli correlati: MFC-J1300DW

È possibile collegare un telefono separato alla macchina come indicato nello schema riportato di seguito.

<Italia>

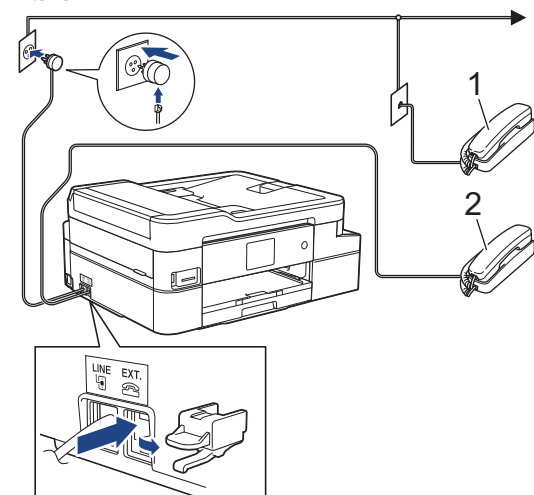

<Svizzera>

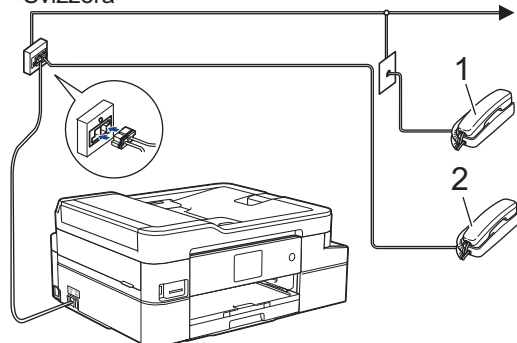

- 1 Telefono interno
- 2 Telefono esterno



Assicurarsi di utilizzare un telefono esterno con un cavo non superiore a tre metri di lunghezza.



Informazioni correlate

- [Telefoni esterni e interni](#)

Utilizzo di telefoni esterni o in derivazione

Modelli correlati: MFC-J1300DW



I telefoni interni non sono disponibili in Germania.

Se si risponde ad una chiamata fax da un telefono in derivazione o da un telefono esterno, è possibile impostare la macchina per ricevere il fax utilizzando il Codice di attivazione remota. Digitando il codice di attivazione remota ***51**, l'apparecchio inizia a ricevere il fax.

Se la macchina risponde ad una chiamata vocale e fa un numero a doppio squillo, è possibile rispondere alla chiamata con il telefono in derivazione digitando il Codice di disattivazione remota **#51**.

Se si risponde ad una chiamata ma nessuno è in linea:

Si sta probabilmente ricevendo un fax manuale.

Digitare ***51** e attendere il tono di ricezione fax o fino a quando il display LCD dell'apparecchio non visualizza [Ricezione], quindi riagganciare.



È possibile utilizzare anche la funzione Riconoscimento fax per fare in modo che l'apparecchio prenda automaticamente la chiamata.



Informazioni correlate

- [Telefoni esterni e interni](#)

Argomenti correlati:

- [Impostare il numero di squilli prima che la macchina risponda \(numero di squilli\)](#)
- [Impostare Riconoscimento fax](#)
- [Impostare un codice di accesso remoto](#)
- [Impostare la durata squilli F/T \(doppio squillo\)](#)

Utilizzare i codici remoti

Modelli correlati: MFC-J1300DW

Codice di attivazione remota

Se si risponde a una chiamata fax da un telefono interno o esterno, è possibile impostare l'apparecchio per la ricezione premendo il codice di attivazione remota ***51**. Attendere i suoni del segnale del fax, quindi riporre il ricevitore.

Se si risponde a una chiamata fax da un telefono esterno, è possibile impostare l'apparecchio per la ricezione del fax premendo il pulsante di avvio e selezionando l'opzione di ricezione.

Codice di disattivazione remota (Non disponibile in Germania)

Se si riceve una chiamata vocale e l'apparecchio si trova in modalità F/T, verrà emesso lo squillo F/T (doppio squillo) dopo il numero di squilli iniziale. Se si risponde alla chiamata da un telefono interno, è possibile disattivare lo squillo F/T premendo **#51** (accertarsi di premere questo codice tra gli squilli).

Se la macchina risponde ad una chiamata vocale e fa un numero di squilli doppio, è possibile rispondere alla chiamata con il telefono esterno premendo [Rispondi].



Informazioni correlate

- [Telefoni esterni e interni](#)
 - [Modificare i codici remoti](#)



Argomenti correlati:

- [Impostare un codice di accesso remoto](#)
- [Impostare Riconoscimento fax](#)

Modificare i codici remoti

Modelli correlati: MFC-J1300DW

Il codice di attivazione remota predefinito è *51. Il codice di disattivazione remota predefinito ¹ è #51. Se si viene costantemente scollegati quando si accede alla segreteria telefonica esterna in remoto, provare a modificare i codici remoti da tre cifre utilizzando i numeri 0-9, *, #.

1. Premere  [Imp.] > [Tutte le imp.] > [Fax] > [Imp.ricezione] > [Codici remoti].
2. Effettuare una delle operazioni seguenti:
 - Per modificare il codice di attivazione remota, premere [Codice att]. Immettere il nuovo codice, quindi premere [OK].
 - Per modificare il Codice di disattivazione remota ², premere [Codice disattivato]. Inserire il nuovo codice, quindi premere [OK].
 - Se non si desidera modificare i codici, passare al punto successivo.
 - Per impostare i codici remoti su [No] (o su [Sì]), premere [Codici remoti]. Premere [No] (o [Sì]).
3. Premere .



Informazioni correlate

- [Utilizzare i codici remoti](#)

¹ Non disponibile in Germania

² Non disponibile in Germania

Rapporti fax

- [Impostare lo stile del Rapporto di verifica della trasmissione](#)
- [Impostare il periodo di intervallo del giornale fax](#)
- [Stampa rapporti](#)



Impostare lo stile del Rapporto di verifica della trasmissione

Modelli correlati: MFC-J1300DW

Il rapporto di verifica della trasmissione può essere utilizzato come dimostrazione dell'invio di un fax. Questo rapporto indica il nome o il numero fax del destinatario, la data e l'ora della trasmissione, la durata della trasmissione, il numero di pagine inviate e conferma che non si sono verificati problemi all'invio.

È possibile utilizzare diverse impostazioni per il Rapporto di verifica della trasmissione:

Opzione	Descrizione
Sì	Stampa un rapporto dopo l'invio di ogni fax.
Sì (+Immagine)	Stampa un rapporto dopo l'invio di ogni fax. Sul rapporto viene stampata una parte della prima pagina del fax.
Solo errore	Stampa un rapporto se non è stato possibile inviare il fax a causa di un errore di trasmissione.
Solo errore (+Immagine)	Stampa un rapporto se non è stato possibile inviare il fax a causa di un errore di trasmissione. Sul rapporto viene stampata una parte della prima pagina del fax.
No	Il rapporto non viene stampato.

1. Premere  [Imp.] > [Tutte le imp.] > [Fax] > [Impostazione dei report] > [Rapporto trasm].
 2. Selezionare l'opzione desiderata.
Se si sceglie [Sì (+Immagine)] o [Solo errore (+Immagine)], l'immagine non verrà visualizzata sul Rapporto di verifica della trasmissione se la Trasmissione in tempo reale è impostata su [Sì]. Quando si invia un fax a colori, l'immagine non viene stampata sul rapporto.
 3. Premere .
- Se la trasmissione è stata completata correttamente, nel Rapporto di verifica della trasmissione viene visualizzato [OK] accanto a [RISULT]. Se la trasmissione non è avvenuta correttamente, viene visualizzato [ERRORE] accanto a [RISULT].





Informazioni correlate

- [Rapporti fax](#)

Impostare il periodo di intervallo del giornale fax

Modelli correlati: MFC-J1300DW

È possibile impostare la macchina per la stampa del giornale fax a intervalli specifici (ogni 50 fax, ogni 6, 12 o 24 ore, ogni 2 o 7 giorni).

1. Premere  [Imp.] > [Tutte le imp.] > [Fax] > [Impostazione dei report] > [Tempo giornale].
2. Premere [Tempo giornale].
3. Premere ▲ o ▼ per selezionare un intervallo.
 - Ogni 6, 12, 24 ore, ogni 2 o 7 giorni
La macchina stamperà il rapporto all'intervallo selezionato cancellando in seguito tutti i lavori dalla memoria del giornale. Se la memoria raggiunge il limite di 200 lavori prima che sia trascorso il tempo selezionato per l'intervallo, il giornale viene stampato in anticipo e tutti i lavori fax vengono cancellati dalla memoria. Se si desidera un rapporto extra prima della stampa prevista, è possibile stamparlo senza cancellare i lavori.
 - Ogni 50 fax
La macchina stampa il giornale una volta memorizzati 50 lavori fax.
4. Se è stata selezionata l'opzione 6, 12, 24 ore, 2 o 7 giorni, premere [Ora] e immettere l'ora del giorno utilizzando il touchscreen. Premere [OK].
5. Se si seleziona [Ogni 7 giorni], premere [Giorno]. Premere ▲ o ▼ per visualizzare l'opzione [Ogni lunedì], [Ogni martedì], [Ogni mercoledì], [Ogni giovedì], [Ogni venerdì], [Ogni sabato] o [Ogni domenica], quindi selezionare il primo giorno per il conto alla rovescia di sette giorni.
6. Premere .



Informazioni correlate

- [Rapporti fax](#)

Argomenti correlati:

- [Impostare l'apparecchio in modo che si spenga automaticamente](#)

PC-FAX

Modelli correlati: MFC-J1300DW

- [PC-FAX per Windows](#)
- [PC-FAX per Mac](#)

PC-FAX per Windows

- [Panoramica su PC-FAX \(Windows\)](#)
- [Inviare un fax utilizzando PC-FAX \(Windows\)](#)
- [Ricevere fax sul computer \(Windows\)](#)

Panoramica su PC-FAX (Windows)

Modelli correlati: MFC-J1300DW

L'uso del software PC-FAX Brother consente di inviare i fax direttamente dall'apparecchio, facendo risparmiare carta e tempo.



- [Configurare PC-FAX \(Windows\)](#)
- [Configurazione della rubrica di PC-Fax \(Windows\)](#)

Configurare PC-FAX (Windows)

Modelli correlati: MFC-J1300DW

Prima di inviare fax tramite PC-FAX, personalizzare le opzioni di invio in ogni scheda della finestra di dialogo **Impostazioni PC-FAX**.

1. Effettuare una delle operazioni seguenti:

- Windows 7

Fare clic su  (**Fare clic per iniziare**) > **Tutti i programmi** > **Brother** > **Brother Utilities**.

Fare clic sull'elenco a discesa, quindi selezionare il nome del modello (se non è già selezionato). Fare clic su **PC-FAX** nella barra di spostamento di sinistra, quindi su **Impostare invio**.

- Windows 8 e Windows 10

Avviare  (**Brother Utilities**), poi sull'elenco a discesa, quindi selezionare il nome del modello (se non è già selezionato). Fare clic su **PC-FAX** nella barra di spostamento di sinistra, quindi su **Impostare invio**.

Viene visualizzata la finestra di dialogo **Impostazioni PC-FAX**.

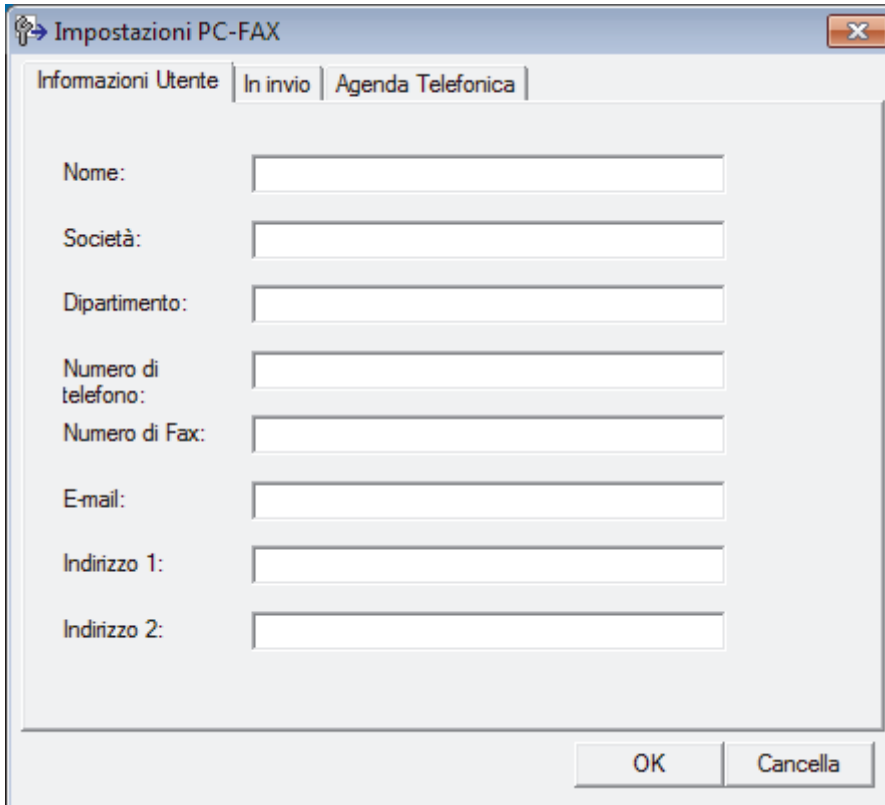

2. Effettuare una delle operazioni seguenti:

- Fare clic sulla scheda **Informazioni Utente**, quindi digitare le informazioni dell'utente nei campi.



Ogni account Microsoft può avere la propria schermata personalizzata **Informazioni Utente** per intestazioni fax e copertine personalizzate.

- Fare clic sulla scheda **In invio**, quindi digitare il numero necessario per accedere a una linea esterna (se necessario) nel campo **Accesso linea esterna**. Selezionare la casella di controllo **Include intestazione** per includere le informazioni dell'intestazione.
- Fare clic sulla scheda **Agenda Telefonica**, quindi selezionare la rubrica che si desidera utilizzare per PC-FAX dall'elenco a discesa **Selezione Rubrica**.

3. Fare clic su **OK**.



Informazioni correlate

- [Panoramica su PC-FAX \(Windows\)](#)

Configurazione della rubrica di PC-Fax (Windows)

Modelli correlati: MFC-J1300DW

Aggiungere, modificare ed eliminare membri e gruppi per personalizzare la **Agenda Telefonica** Brother.

- [Aggiungere un membro alla rubrica PC-FAX \(Windows\)](#)
- [Creare un gruppo nella rubrica PC-FAX \(Windows\)](#)
- [Modificare le informazioni sui membri o gruppi nella rubrica PC-FAX \(Windows\)](#)
- [Eliminare un membro o un gruppo nella rubrica PC-FAX \(Windows\)](#)
- [Esportare la rubrica di PC-Fax \(Windows\)](#)
- [Importare informazioni nella rubrica PC-FAX \(Windows\)](#)

Aggiungere un membro alla rubrica PC-FAX (Windows)

Modelli correlati: MFC-J1300DW

Se si desidera inviare un fax utilizzando il software Brother PC-Fax, aggiungere nuove persone e le relative informazioni del fax alla rubrica PC-Fax.

1. Effettuare una delle operazioni seguenti:

- Windows 7

Fare clic su  (**Fare clic per iniziare**) > **Tutti i programmi** > **Brother** > **Brother Utilities**.

Fare clic sull'elenco a discesa, quindi selezionare il nome del modello (se non è già selezionato). Fare clic su **PC-FAX** nella barra di spostamento di sinistra, quindi su **Rubrica (Invia)**.

- Windows 8 e Windows 10

Avviare  (**Brother Utilities**), poi sull'elenco a discesa, quindi selezionare il nome del modello (se non è già selezionato). Fare clic su **PC-FAX** nella barra di spostamento di sinistra, quindi su **Rubrica (Invia)**.

Viene visualizzata la finestra di dialogo **Agenda Telefonica**.

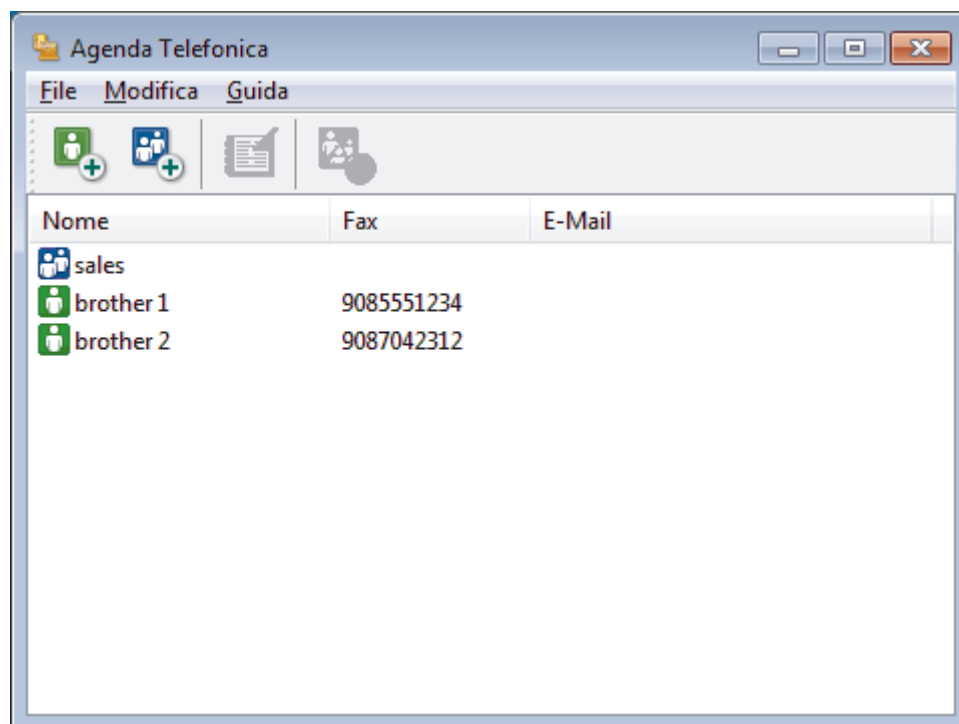

2. Fare clic su .

Viene visualizzata la finestra di dialogo **Impostazione Contatti Agenda Telefonica**.

3. Digitare le informazioni dei membri nei campi corrispondenti. Solo il campo **Nome** è obbligatorio.

4. Fare clic su **OK**.

Informazioni correlate

- [Configurazione della rubrica di PC-Fax \(Windows\)](#)

Creare un gruppo nella rubrica PC-FAX (Windows)

Modelli correlati: MFC-J1300DW

Creare un gruppo per la trasmissione circolare dello stesso PC-FAX a più destinatari contemporaneamente.

1. Effettuare una delle operazioni seguenti:

- Windows 7

Fare clic su  (**Fare clic per iniziare**) > **Tutti i programmi** > **Brother** > **Brother Utilities**.

Fare clic sull'elenco a discesa, quindi selezionare il nome del modello (se non è già selezionato). Fare clic su **PC-FAX** nella barra di spostamento di sinistra, quindi su **Rubrica (Invia)**.

- Windows 8 e Windows 10

Avviare  (**Brother Utilities**), poi sull'elenco a discesa, quindi selezionare il nome del modello (se non è già selezionato). Fare clic su **PC-FAX** nella barra di spostamento di sinistra, quindi su **Rubrica (Invia)**.

Viene visualizzata la finestra di dialogo **Agenda Telefonica**.

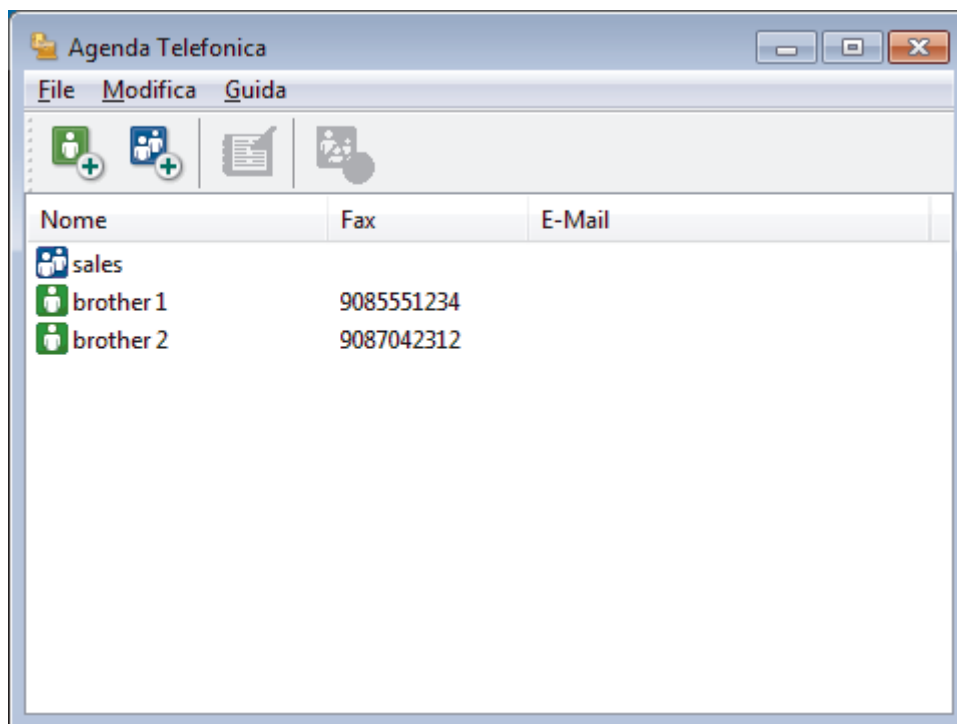

2. Fare clic su .

Viene visualizzata la finestra di dialogo **Impostazione Gruppo Agenda telefonica**.

3. Digitare il nome del nuovo gruppo nel campo **Nome Gruppo**.

4. Nel campo **Nomi Disponibili**, selezionare ogni nome che si desidera includere all'interno del gruppo, quindi fare clic su **Aggiungi >>**.

I membri aggiunti al gruppo vengono visualizzati nel riquadro **Contatti del Gruppo**.

5. Al termine, fare clic su **OK**.



Ogni gruppo può contenere fino a 50 membri.



Informazioni correlate

- Configurazione della rubrica di PC-Fax (Windows)
-

Modificare le informazioni sui membri o gruppi nella rubrica PC-FAX (Windows)

Modelli correlati: MFC-J1300DW

1. Effettuare una delle operazioni seguenti:

- Windows 7

Fare clic su  (**Fare clic per iniziare**) > **Tutti i programmi** > **Brother** > **Brother Utilities**.

Fare clic sull'elenco a discesa, quindi selezionare il nome del modello (se non è già selezionato). Fare clic su **PC-FAX** nella barra di spostamento di sinistra, quindi su **Rubrica (Invia)**.

- Windows 8 e Windows 10

Avviare  (**Brother Utilities**), poi sull'elenco a discesa, quindi selezionare il nome del modello (se non è già selezionato). Fare clic su **PC-FAX** nella barra di spostamento di sinistra, quindi su **Rubrica (Invia)**.

Viene visualizzata la finestra di dialogo **Agenda Telefonica**.

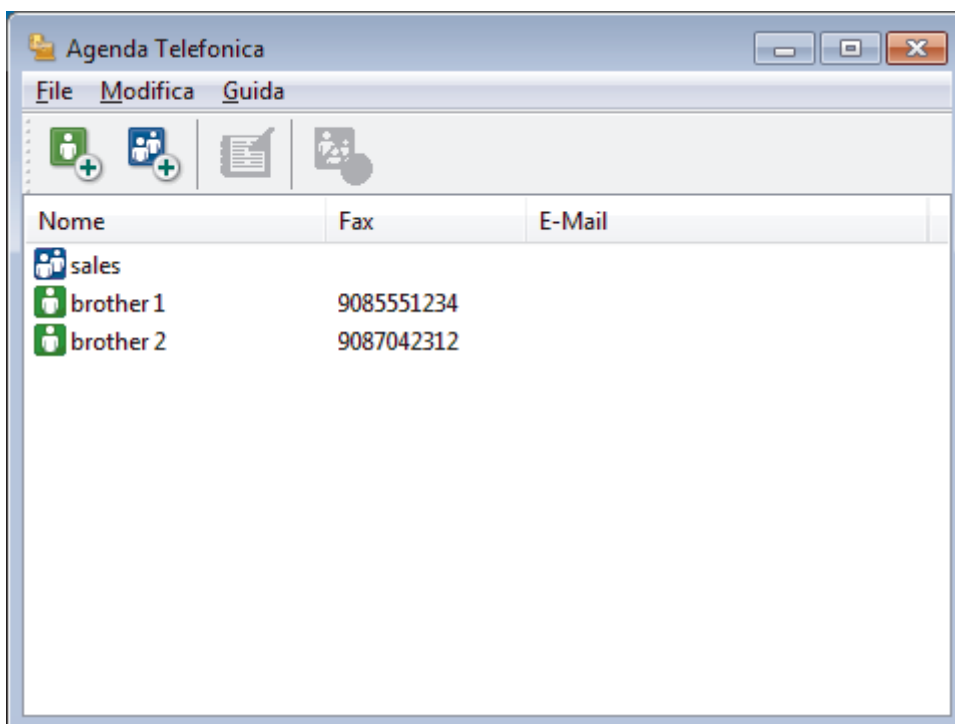

2. Selezionare un membro o un gruppo che si desidera modificare.

3. Fare clic su  (**Proprietà**).

4. Modificare le informazioni di un membro o un gruppo.

5. Fare clic su **OK**.



Informazioni correlate

- [Configurazione della rubrica di PC-Fax \(Windows\)](#)

Eliminare un membro o un gruppo nella rubrica PC-FAX (Windows)

Modelli correlati: MFC-J1300DW

1. Effettuare una delle operazioni seguenti:

- Windows 7

Fare clic su  (**Fare clic per iniziare**) > **Tutti i programmi** > **Brother** > **Brother Utilities**.

Fare clic sull'elenco a discesa, quindi selezionare il nome del modello (se non è già selezionato). Fare clic su **PC-FAX** nella barra di spostamento di sinistra, quindi su **Rubrica (Invia)**.

- Windows 8 e Windows 10

Avviare  (**Brother Utilities**), poi sull'elenco a discesa, quindi selezionare il nome del modello (se non è già selezionato). Fare clic su **PC-FAX** nella barra di spostamento di sinistra, quindi su **Rubrica (Invia)**.

Viene visualizzata la finestra di dialogo **Agenda Telefonica**.

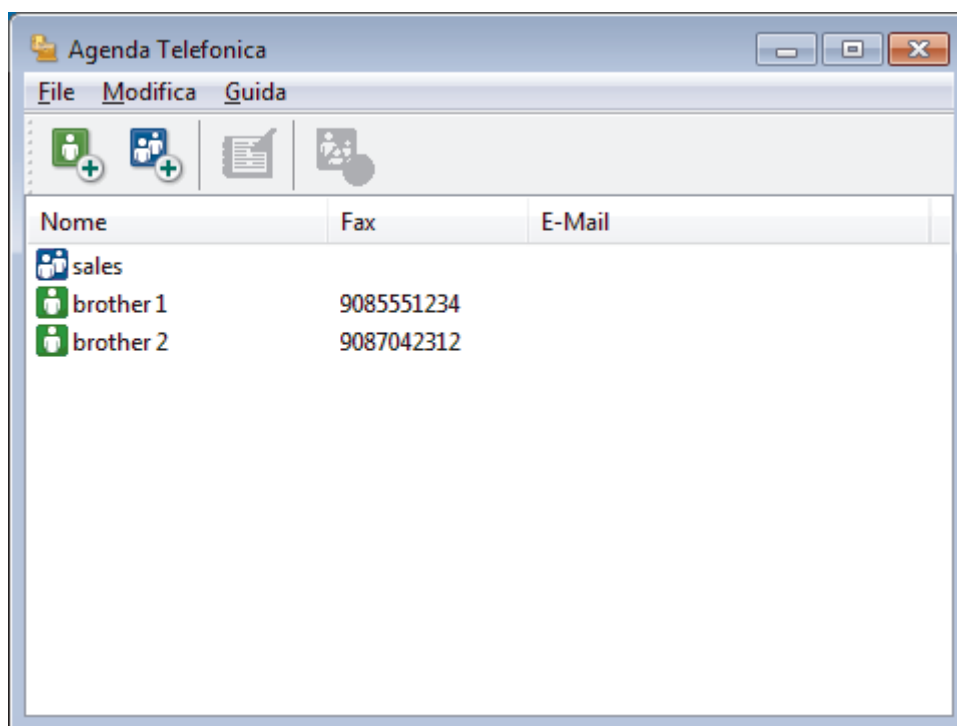

2. Selezionare un membro o un gruppo che si desidera eliminare.

3. Fare clic su  (**Elimina**).

4. Quando viene visualizzata la finestra di dialogo di conferma, fare clic su **OK**.



Informazioni correlate

- [Configurazione della rubrica di PC-Fax \(Windows\)](#)

Esportare la rubrica di PC-Fax (Windows)

Modelli correlati: MFC-J1300DW

È possibile esportare la rubrica come file di testo ASCII (*.csv), vCard (un biglietto da visita elettronico) o **Dati composizione Impostazione remota** e salvarla sul computer.

- È possibile esportare le impostazioni del gruppo quando vengono esportati i dati **Agenda Telefonica**.

1. Effettuare una delle operazioni seguenti:

- Windows 7

Fare clic su  (**Fare clic per iniziare**) > **Tutti i programmi** > **Brother** > **Brother Utilities**.

Fare clic sull'elenco a discesa, quindi selezionare il nome del modello (se non è già selezionato). Fare clic su **PC-FAX** nella barra di spostamento di sinistra, quindi su **Rubrica (Invia)**.

- Windows 8 e Windows 10

Avviare  (**Brother Utilities**), poi sull'elenco a discesa, quindi selezionare il nome del modello (se non è già selezionato). Fare clic su **PC-FAX** nella barra di spostamento di sinistra, quindi su **Rubrica (Invia)**.

Viene visualizzata la finestra di dialogo **Agenda Telefonica**.

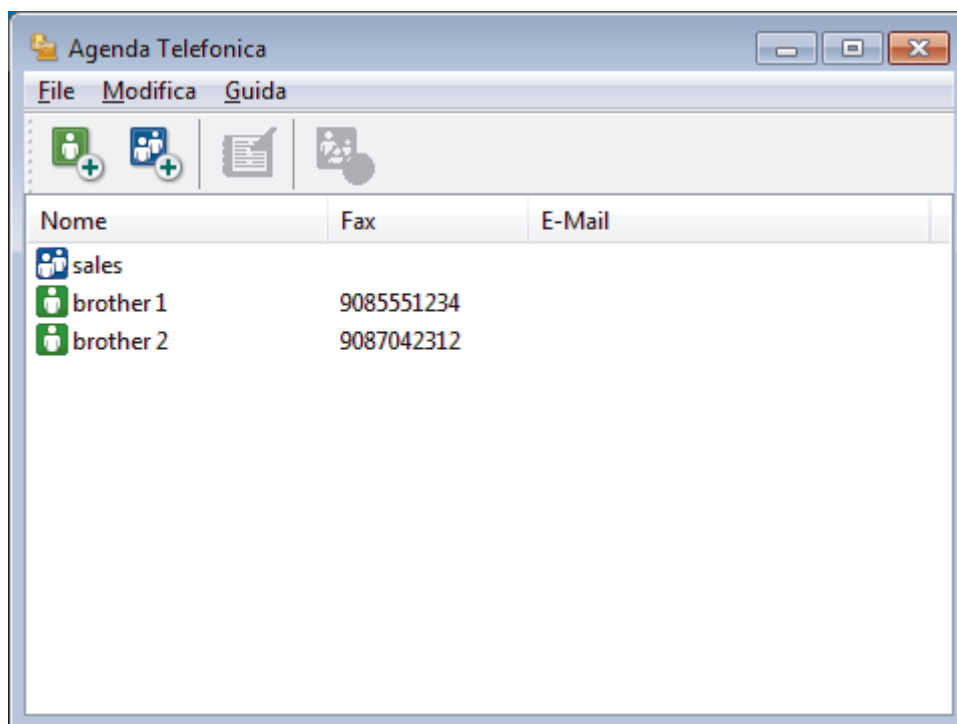

2. Fare clic sul menu **File**, quindi selezionare **Esportare**.

3. Selezionare una delle seguenti opzioni:

- **Testo**

Viene visualizzata la finestra di dialogo **Campi selezionati**. Passare al punto 4.

- **vCard**

È necessario selezionare un membro che si desidera esportare dalla rubrica, prima di selezionare questa opzione.

Andare alla cartella dove si desidera salvare il vCard, digitare il nome del vCard nel campo **Nome file**, quindi fare clic su **Salva**.

- **Dati composizione Impostazione remota**

Andare alla cartella dove si desidera salvare i dati, digitare il nome del file nel campo **Nome file**, quindi fare clic su **Salva**.

4. Nel campo **Campi disponibili**, selezionare i dati che si desiderano esportare, quindi fare clic sul pulsante **Aggiungi >>**.



Selezionare e aggiungere gli elementi secondo l'ordine desiderato.

5. Se si esegue l'esportazione in file ASCII, nella sezione **Carattere divisore** selezionare l'opzione **Tabulazione** o **Virgola** per separare i campi dei dati.
6. Fare clic su **OK**.
7. Andare alla cartella sul computer dove si desidera salvare i dati, digitare il nome del file, quindi fare clic su **Salva**.



Informazioni correlate

- [Configurazione della rubrica di PC-Fax \(Windows\)](#)
-

Importare informazioni nella rubrica PC-FAX (Windows)

Modelli correlati: MFC-J1300DW

È possibile importare file di testo ASCII (*.csv), vCard (biglietti da visita elettronici) o **Dati composizione Impostazione remota** nella rubrica.

1. Effettuare una delle operazioni seguenti:

- Windows 7

Fare clic su  (**Fare clic per iniziare**) > **Tutti i programmi** > **Brother** > **Brother Utilities**.

Fare clic sull'elenco a discesa, quindi selezionare il nome del modello (se non è già selezionato). Fare clic su **PC-FAX** nella barra di spostamento di sinistra, quindi su **Rubrica (Invia)**.

- Windows 8 e Windows 10

Avviare  (**Brother Utilities**), poi sull'elenco a discesa, quindi selezionare il nome del modello (se non è già selezionato). Fare clic su **PC-FAX** nella barra di spostamento di sinistra, quindi su **Rubrica (Invia)**.

Viene visualizzata la finestra di dialogo **Agenda Telefonica**.

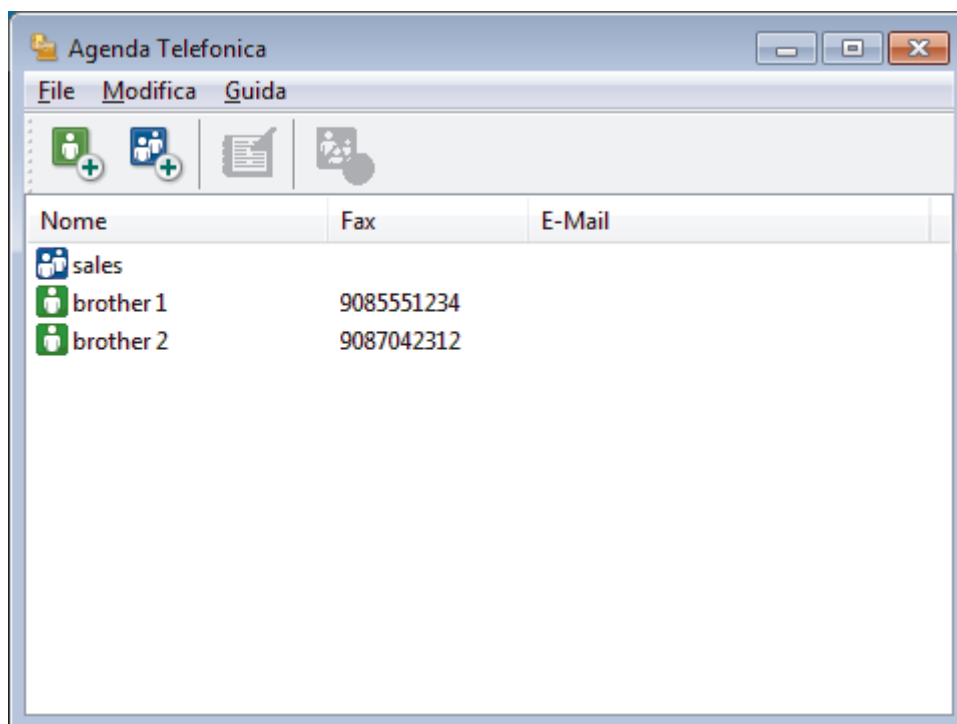

2. Fare clic sul menu **File**, quindi selezionare **Importare**.

3. Selezionare una delle seguenti opzioni:

- **Testo**

Viene visualizzata la finestra di dialogo **Campi selezionati**. Passare al punto 4.

- **vCard**

Passare al punto 7.

- **Dati composizione Impostazione remota**

Passare al punto 7.

4. Nel campo **Campi disponibili**, selezionare i dati che da importare, quindi fare clic sul pulsante **Aggiungi >>**.



È necessario selezionare e aggiungere campi nell'elenco **Campi disponibili** nello stesso ordine in cui sono elencati nel file di testo importato.

-
5. Se si esegue l'importazione in file ASCII, nella sezione **Carattere divisore** selezionare l'opzione **Tabulazione** o **Virgola** per separare i campi dei dati.
 6. Fare clic su **OK**.
 7. Andare alla cartella dove si desidera importare i dati, digitare il nome del file, quindi fare clic su **Apri**.



Informazioni correlate

- [Configurazione della rubrica di PC-Fax \(Windows\)](#)
-

Inviare un fax utilizzando PC-FAX (Windows)

Modelli correlati: MFC-J1300DW

PC-FAX supporta solo fax in bianco e nero. Verrà inviato un fax in bianco e nero anche se il documento originale è a colori e il fax ricevente supporta i fax a colori.

1. Creare un file in un'applicazione qualsiasi sul computer.
2. Selezionare il comando di stampa nell'applicazione.
3. Selezionare **Brother PC-FAX** come stampante, quindi completare l'operazione di stampa.

Viene visualizzata la finestra di dialogo **Brother PC-FAX**.





4. Immettere un numero di fax utilizzando una delle seguenti modalità:
 - Fare clic sui numeri sul tastierino di composizione per digitare il numero, quindi fare clic su **Aggiungi indirizzo di trasmissione**.

 Se si seleziona la casella di controllo **Limitazione composizione**, verrà visualizzata una finestra di dialogo di conferma per reinserire il numero di fax con la tastiera. Questa funzione contribuisce a evitare le trasmissioni a destinazioni errate.

- Fare clic sul pulsante **Agenda Telefonica** e selezionare un contatto o un gruppo dall'agenda telefonica.

 In caso di errore, fare clic su **Annulla tutto** per cancellare tutti i dati inseriti.

5. Per inserire una copertina, selezionare la casella di controllo **Aggiungi Copertina**. Inoltre, è possibile fare clic su  per creare o modificare una copertina.
6. Fare clic su **Inizio** per inviare il fax.

 Per annullare il fax, fare clic su **Annulla**.

• Per ricomporre un numero, fare clic su **Richiama**, scorrere l'elenco degli ultimi cinque numeri di fax selezionati, scegliere un numero e fare clic su **Inizio**.



Informazioni correlate

- [PC-FAX per Windows](#)

Ricevere fax sul computer (Windows)

Modelli correlati: MFC-J1300DW

Utilizzare il software Brother PC-FAX per ricevere fax sul computer, visualizzarli e stampare solo i fax desiderati.



- [Ricevere fax utilizzando Ricezione PC-FAX \(Windows\)](#)

Ricevere fax utilizzando Ricezione PC-FAX (Windows)

Modelli correlati: MFC-J1300DW

Il software di ricezione PC-FAX di Brother consente di visualizzare e memorizzare i fax sul computer. Viene installato automaticamente durante l'installazione del software e dei driver Brother e può essere utilizzato con macchine locali o collegate in rete.

- Ricezione PC-FAX supporta solo fax in bianco e nero. Quando si riceve un fax a colori, l'apparecchio stampa il fax a colori ma non invia il fax al computer.

Quando si spegne il computer, l'apparecchio Brother continua a ricevere e ad archiviare i fax nella propria memoria. Il numero dei fax ricevuti e memorizzati viene visualizzato sul display LCD della macchina. All'avvio dell'applicazione, il software trasferirà immediatamente tutti i fax ricevuti al computer. È possibile attivare l'opzione Stampa backup, per consentire all'apparecchio di stampare una copia del fax prima che questo venga inviato al computer o che il computer venga spento. È possibile configurare le impostazioni di Stampa backup dall'apparecchio Brother.



Informazioni correlate

- [Ricevere fax sul computer \(Windows\)](#)
 - [Eseguire Ricezione PC-FAX di Brother sul computer \(Windows\)](#)
 - [Visualizzare i messaggi PC-FAX ricevuti \(Windows\)](#)

Argomenti correlati:

- [Utilizzare la funzione Ricezione PC-Fax per trasferire i fax ricevuti sul computer \(solo Windows\)](#)

Eseguire Ricezione PC-FAX di Brother sul computer (Windows)

Modelli correlati: MFC-J1300DW



È consigliabile selezionare la casella di controllo **Avvia il PC-FAX Receive all'avvio del computer**, affinché il software venga eseguito automaticamente e possa trasferire qualsiasi fax all'avvio del computer.

1. Effettuare una delle seguenti operazioni:

- Windows 7

Fare clic su  (**Fare clic per iniziare**) > **Tutti i programmi** > **Brother** > **Brother Utilities**.

Fare clic sull'elenco a discesa, quindi selezionare il nome del modello (se non è già selezionato). Fare clic su **PC-FAX** nella barra di spostamento di sinistra, quindi su **Ricevi**.

- Windows 8 e Windows 10

Avviare  (**Brother Utilities**), poi sull'elenco a discesa, quindi selezionare il nome del modello (se non è già selezionato). Fare clic su **PC-FAX** nella barra di spostamento di sinistra, quindi su **Ricevi**.

2. Confermare il messaggio e fare clic su **Sì**.

Viene visualizzata la finestra **PC-FAX Receive (Ricezione PC-FAX)**. L'icona  (**Ricezione PC-FAX**) viene visualizzata anche sulla barra delle applicazioni del computer.



Informazioni correlate

- [Ricevere fax utilizzando Ricezione PC-FAX \(Windows\)](#)
 - [Impostare il computer per la ricezione PC-FAX \(Windows\)](#)
 - [Aggiungere l'apparecchio Brother a Ricezione PC-FAX \(Windows\)](#)

Impostare il computer per la ricezione PC-FAX (Windows)

Modelli correlati: MFC-J1300DW

1. Fare doppio clic sull'icona  (**Ricezione PC-FAX**) sulla barra delle applicazioni del computer.
Viene visualizzata la finestra **PC-FAX Receive (Ricezione PC-FAX)**.
2. Fare clic su **Impostazioni**.
3. Configurare queste opzioni in base alle esigenze:

Preferenze

Configurare l'avvio automatico di Ricezione PC-FAX all'avvio di Windows.

Salva

Configurare il percorso per salvare i file PC-FAX e selezionare il formato dei documenti ricevuti.

Carica su

Configurare il percorso al server SharePoint e selezionare l'opzione per caricare automaticamente o manualmente (disponibile solo per gli amministratori).

Periferica

Selezionare l'apparecchio Brother dove si desidera ricevere i PC-FAX.

Blocca (disponibile solo per gli amministratori)

Impedire agli utenti senza privilegi di amministratore la configurazione delle impostazioni illustrate sopra.

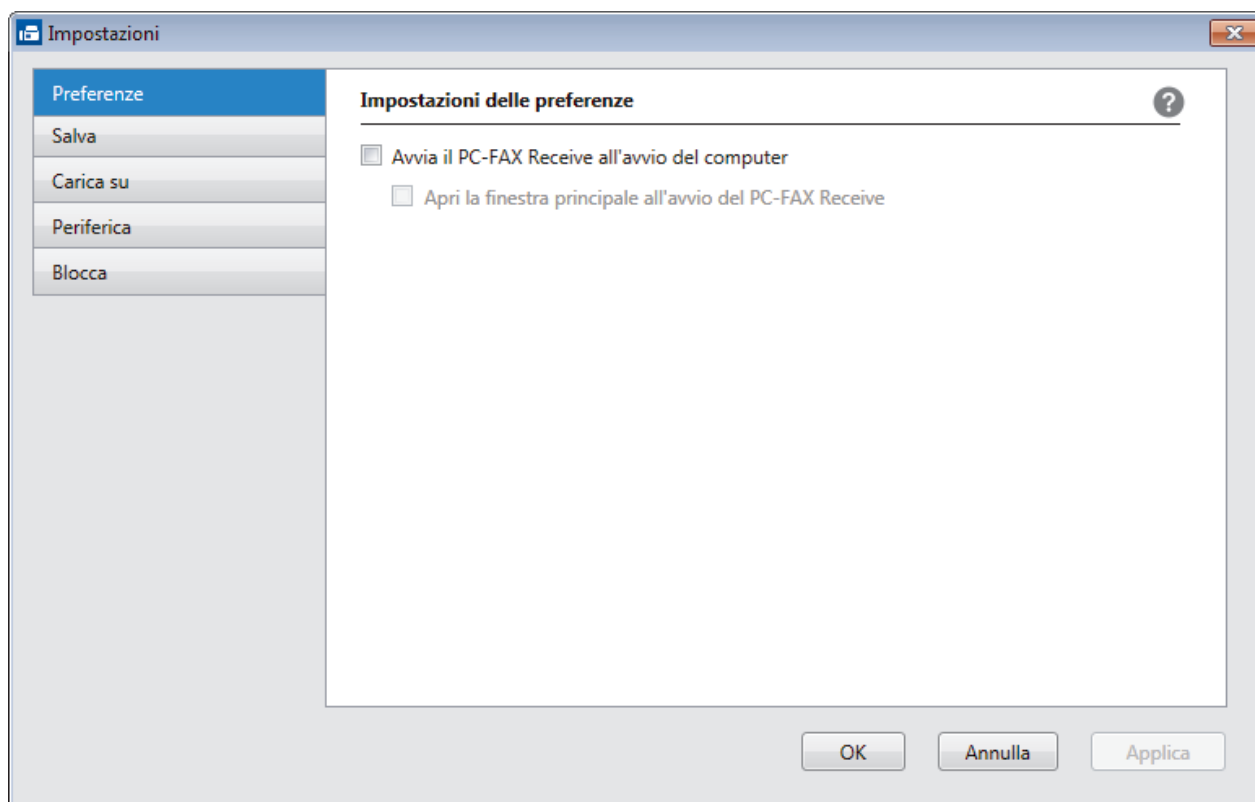

4. Fare clic su **OK**.

✓ Informazioni correlate

- [Eseguire Ricezione PC-FAX di Brother sul computer \(Windows\)](#)

Aggiungere l'apparecchio Brother a Ricezione PC-FAX (Windows)

Modelli correlati: MFC-J1300DW

- Se l'apparecchio è stato installato seguendo le istruzioni per utenti in rete, dovrebbe già essere configurato per la rete.

1. Fare doppio clic sull'icona  (**Ricezione PC-FAX**) sulla barra delle applicazioni del computer.

Viene visualizzata la finestra **PC-FAX Receive (Ricezione PC-FAX)**.

2. Fare clic su **Impostazioni**.

3. Fare clic su **Periferica > Aggiungi**.

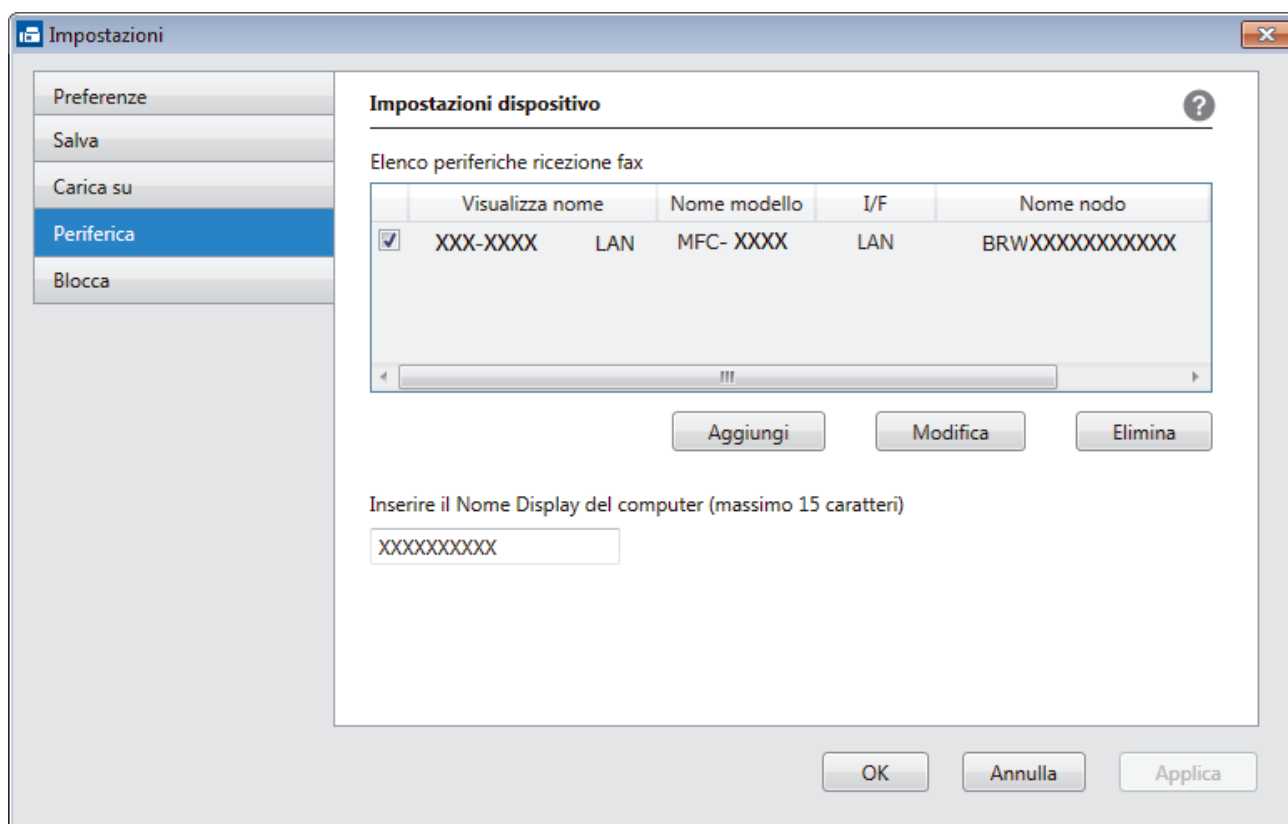

4. Selezionare il metodo di connessione appropriato.

Selezionare l'apparecchio dai risultati della ricerca automatica qui sotto.

Saranno visualizzati gli apparecchi Brother collegati. Selezionare un dispositivo dall'elenco. Fare clic su **OK**.

Specificare l'apparecchio tramite indirizzo IP

Digitare l'indirizzo IP della macchina nel campo **Indirizzo IP**, quindi fare clic su **OK**.

5. Per modificare il nome del computer visualizzato sul display LCD della macchina, digitare il nuovo nome nel campo **Inserire il Nome Display del computer (massimo 15 caratteri)**.

6. Fare clic su **OK**.



Informazioni correlate

- [Eseguire Ricezione PC-FAX di Brother sul computer \(Windows\)](#)

Visualizzare i messaggi PC-FAX ricevuti (Windows)

Modelli correlati: MFC-J1300DW

Stato di ricezione

Icona	Stato indicato
	Modalità standby Nessun messaggio non letto
	Ricezione messaggi in corso
	Messaggi ricevuti Messaggi non letti

1. Fare doppio clic sull'icona  (**Ricezione PC-FAX**) sulla barra delle applicazioni del computer.

Viene visualizzata la finestra **PC-FAX Receive (Ricezione PC-FAX)**.

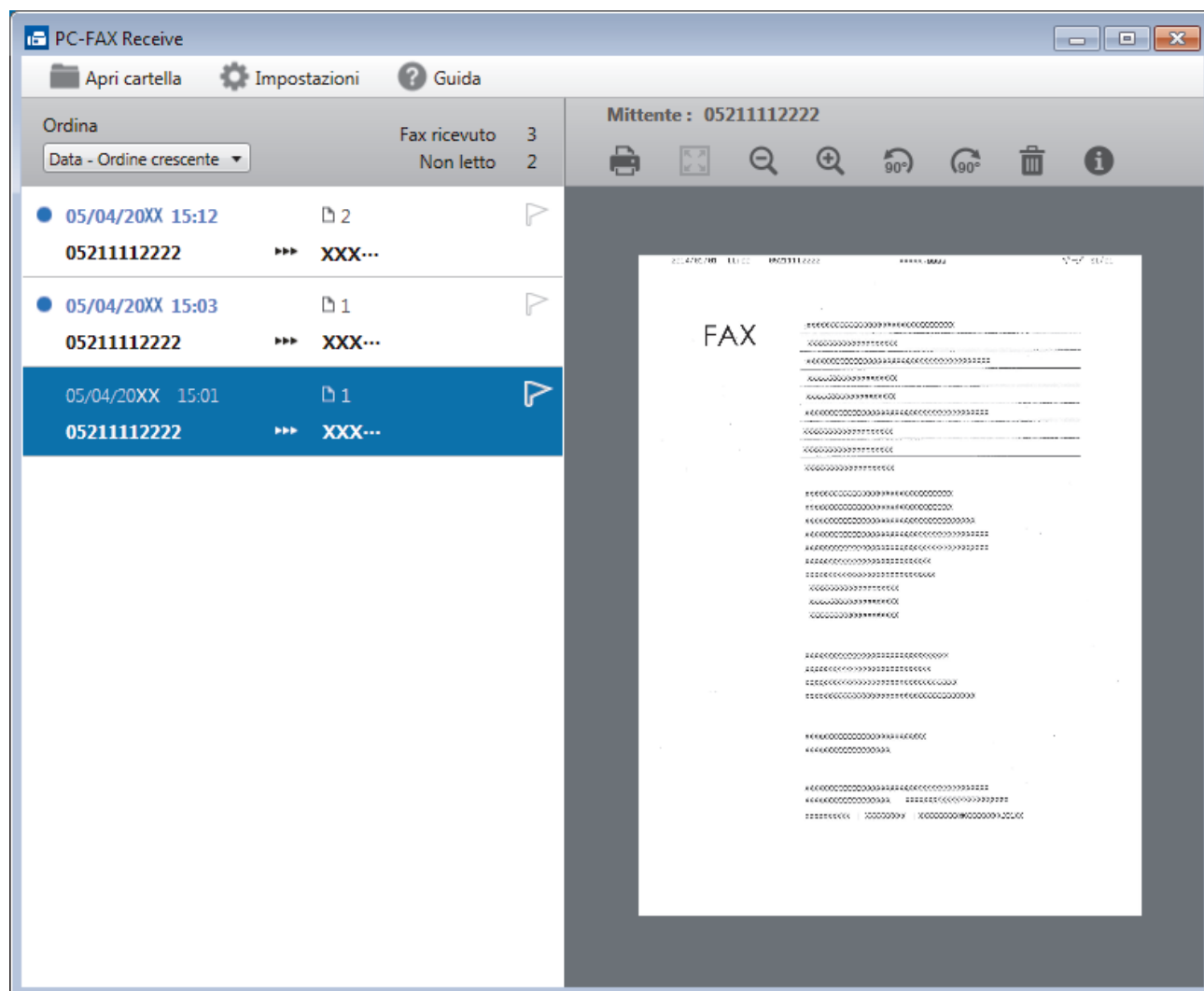

2. Fare clic su qualsiasi fax nell'elenco per visualizzarlo.
3. Al termine, fare clic su  nell'angolo in alto a destra della finestra per chiuderla.



Anche dopo la chiusura della finestra, Ricezione PC-FAX è attivo e l'icona  (**Ricezione PC-FAX**) rimarrà sulla barra delle applicazioni del computer. Per chiudere Ricezione PC-FAX, fare clic sull'icona sulla barra delle applicazioni del computer e fare clic su **Chiudi**.



Informazioni correlate

- [Ricevere fax utilizzando Ricezione PC-FAX \(Windows\)](#)
-

PC-FAX per Mac

Per inviare fax direttamente dal Mac senza che sia necessario stamparli, utilizzare il software PC-FAX di Brother. Questa funzione consente di ridurre il consumo di carta, nonché di risparmiare tempo.

- [Inviare fax dall'interno dell'applicazione \(Mac\)](#)

Inviare fax dall'interno dell'applicazione (Mac)

Modelli correlati: MFC-J1300DW

PC-FAX supporta solo fax in bianco e nero. Verrà inviato un fax in bianco e nero anche se il documento originale è a colori e il fax ricevente supporta i fax a colori.

1. Creare un documento in un'applicazione Mac.
2. Da un'applicazione come Apple TextEdit, fare clic sul menu **Archivio**, quindi selezionare **Stampa**.
3. Fare clic sul menu pop-up dell'applicazione, quindi selezionare l'opzione **Invio fax**.

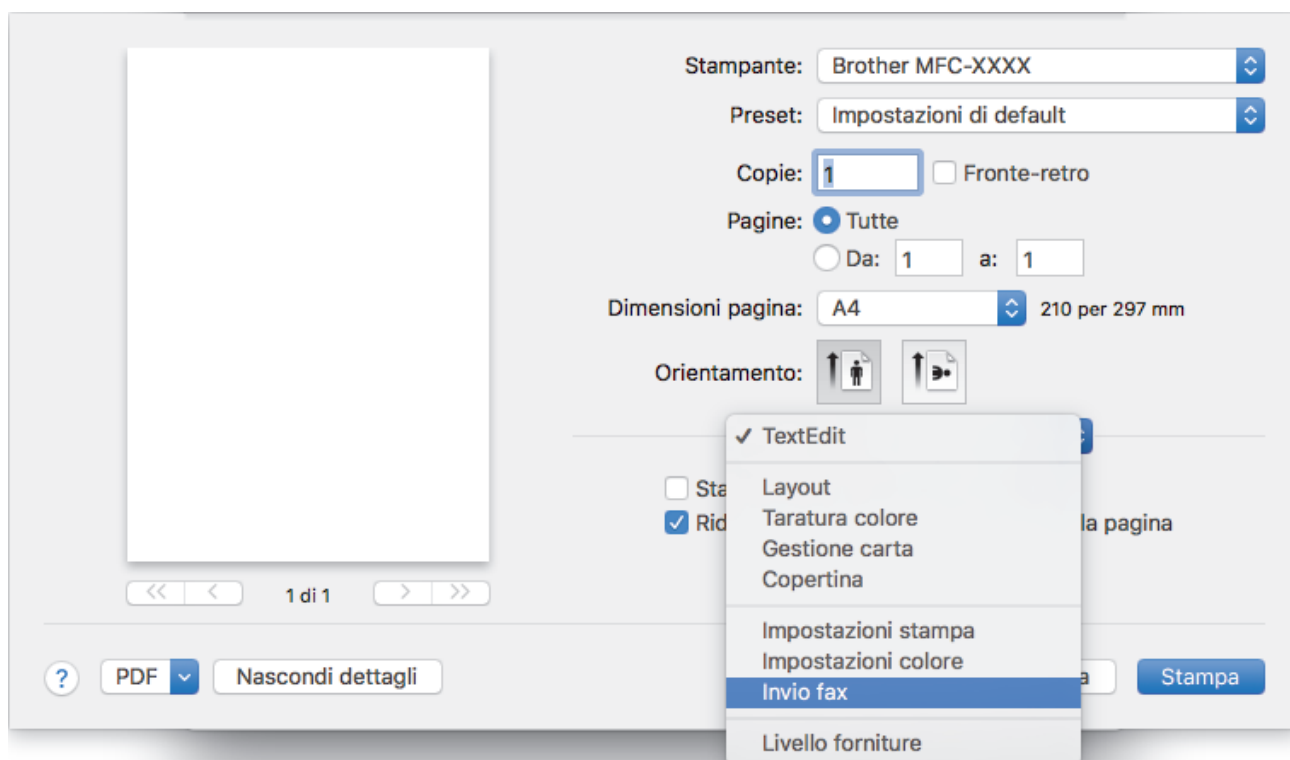

4. Fare clic sul menu pop-up **Destinazione**, quindi selezionare l'opzione **Facsimile**.

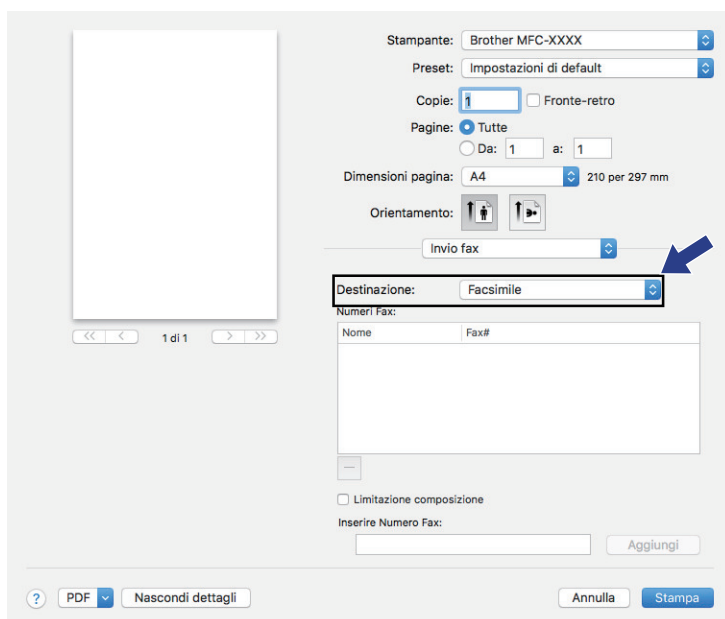

5. Immettere un numero di fax nel campo **Inserire Numero Fax** e fare clic su **Aggiungi**. Il numero fax è visualizzato nel campo **Numeri Fax**.



Per un fax a più numeri telefonici, inserire il primo numero di fax, fare clic sul pulsante **Aggiungi** e digitare il numero di fax successivo. Nel campo **Numeri Fax** verranno elencati i numeri di fax di destinazione.

Nome	Fax#
	905551234

Inserire Numero Fax: 9087042312

Aggiungi

6. Fare clic su **Stampa** per inviare il fax.



Informazioni correlate

- [PC-FAX per Mac](#)

PhotoCapture Center

- Stampare foto direttamente da supporti
- Copiare foto da un supporto multimediale al computer
- Stampare foto da ControlCenter4 (Windows)

Stampare foto direttamente da supporti

Quando la macchina *non* è collegata al computer, è possibile stampare le foto direttamente dal supporto della fotocamera digitale o da un'unità di memoria flash USB, eseguire la scansione dei documenti e salvarli direttamente su una scheda di memoria o su un'unità flash USB. Se la macchina è collegata a un computer, è possibile utilizzare il computer per accedere a una scheda di memoria o a un'unità flash USB inserita nel lato anteriore della macchina.





- [Supporti compatibili](#)
- [Informazioni importanti sulla stampa di foto](#)
- [Stampare foto da supporti su una macchina Brother](#)

Supporti compatibili

La macchina Brother dispone di unità per supporti multimediali (slot) utilizzabili per l'archiviazione di dati comuni e i supporti per fotocamere digitali.

IMPORTANTE

L'interfaccia diretta USB supporta solo unità flash USB e fotocamere digitali che utilizzano la memoria di massa USB standard. Altri dispositivi USB non sono supportati.

Supporti compatibili	
Unità flash USB	
Scheda di memoria SD Scheda di memoria SDHC Scheda di memoria SDXC MultiMediaCard MultiMediaCard plus	 
miniSD (necessario adattatore) miniSDHC (necessario adattatore) microSD (necessario adattatore) microSDHC (necessario adattatore) MultiMediaCard mobile (necessario adattatore)	



Informazioni correlate

- [Salvare i dati acquisiti su una scheda di memoria o un'unità flash USB](#)
- [Stampare foto direttamente da supporti](#)

Informazioni importanti sulla stampa di foto



Il supporto per l'unità flash USB è disponibile solo per alcuni modelli.

L'apparecchio è stato progettato per essere compatibile con i file di immagine delle più moderne fotocamere digitali, con le schede di memoria e le unità flash USB. Per evitare errori, è opportuno leggere i punti elencati:

- L'estensione del file di immagine deve essere .JPG (l'apparecchio non riconosce altre estensioni, quali .JPEG, .TIF, .GIF).
- La stampa diretta di foto deve essere eseguita separatamente rispetto alle operazioni di stampa di foto effettuate tramite computer. (L'operazione simultanea non è disponibile.)
- L'apparecchio può leggere fino a 999 file ¹ presenti sulla scheda di memoria o nell'unità di memoria flash USB.

Tenere presente quanto segue:

- Quando si stampa un indice o un'immagine, la macchina stampa tutte le immagini valide anche se una o più immagini risultano danneggiate. Le immagini danneggiate non vengono stampate.

- (Utenti delle schede di memoria)

L'apparecchio è progettato per leggere schede di memoria formattate da fotocamere digitali.

Quando una fotocamera digitale formatta una scheda di memoria, crea una cartella speciale nella quale copia i dati di immagine. Se è necessario modificare con il computer i dati immagine memorizzati sulla scheda di memoria, si consiglia di non modificare la struttura delle cartelle creata con la fotocamera digitale. Quando si salvano sulla scheda di memoria file di immagine nuovi o modificati, si consiglia di utilizzare la stessa cartella utilizzata dalla propria fotocamera digitale. Se i dati non vengono salvati nella stessa cartella, l'apparecchio può non essere in grado di leggere il file o stampare l'immagine.

- (Utenti delle unità flash USB)

L'apparecchio supporta le unità flash USB formattate nel sistema Windows.



Informazioni correlate

- [Stampare foto direttamente da supporti](#)

¹ Nel conteggio è compresa la cartella all'interno delle schede di memoria o delle unità flash USB.

Stampare foto da supporti su una macchina Brother

- [Anteprima e stampa di foto dai supporti multimediali](#)
- [Stampare una pagina dell'indice delle foto \(anteprime\) da supporti](#)
- [Stampare foto per numero di immagine](#)
- [Stampare foto tessera](#)
- [Stampare le foto con il ritaglio automatico](#)
- [Stampare foto senza bordi da supporti multimediali](#)
- [Stampare la data dai dati della foto](#)
- [Impostazioni di stampa per le foto](#)

Anteprima e stampa di foto dai supporti multimediali

Visualizzare in anteprima le foto sul display LCD prima di stamparle.

- Se le foto sono file di grandi dimensioni, la visualizzazione può richiedere una certa quantità di tempo.
1. Inserire la scheda di memoria o l'unità flash USB nello slot corretto.

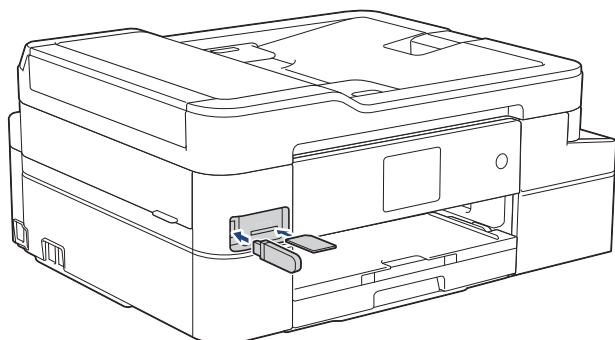

2. Premere [Foto] > [Seleziona file].
3. Premere ◀ o ▶ per visualizzare la foto da stampare, quindi selezionarla.



Per stampare tutte le foto, premere [St tutto], quindi premere [Sì] per confermare.

4. Immettere il numero delle copie procedendo come indicato di seguito:
 - Premere [-] o [+] sul touchscreen.
 - Premere **x01** per visualizzare la tastiera sul touchscreen, quindi immettere il numero di copie utilizzando la tastiera del touchscreen. Premere [OK].
5. Premere [OK].
6. Ripetere gli ultimi tre passaggi fino a selezionare tutte le foto da stampare.
7. Premere [OK].
8. Leggere e controllare l'elenco di opzioni visualizzato.
9. Per modificare le impostazioni di stampa, premere [Imp. di stampa].
Al termine, premere [OK].
10. Premere [Inizio].



Informazioni correlate

- [Stampare foto da supporti su una macchina Brother](#)

Argomenti correlati:

- [Impostazioni di stampa per le foto](#)

Stampare una pagina dell'indice delle foto (anteprime) da supporti

Stampare una pagina dell'indice delle foto per visualizzare piccole anteprime delle foto sulla scheda di memoria o sull'unità flash USB.



- La macchina assegna numeri alle immagini (ad esempio N. 1, N. 2, N. 3 e così via).
La macchina non riconosce altri numeri o nomi di file utilizzati dalla fotocamera digitale o dal computer per identificare le immagini.
- Nell'indice vengono stampati correttamente solo i nomi di file composti da un massimo di 20 caratteri.
- I nomi dei file non possono essere stampati correttamente se contengono caratteri non alfanumerici, tuttavia i caratteri di questo tipo non influiscono sulle impostazioni di stampa delle foto.

1. Inserire la scheda di memoria o l'unità flash USB nello slot corretto.
2. Premere [Foto] > [Stampa indice] > [Stampa Foglio indice].
3. Per modificare le impostazioni di stampa, premere [Imp. di stampa].

Al termine, premere [OK].

Opzione	Descrizione
Tipo carta	Selezionare il tipo di carta.
Formato carta	Selezionare il formato carta.

4. Premere [Inizio].



Informazioni correlate

- [Stampare foto da supporti su una macchina Brother](#)

Argomenti correlati:

- [Stampare foto per numero di immagine](#)

Stampare foto per numero di immagine

Prima di stampare un'immagine singola è necessario stampare la pagina dell'indice (miniature) delle foto per conoscere il numero assegnato a tale immagine.

1. Inserire la scheda di memoria o l'unità flash USB nello slot corretto.
2. Premere [Foto] > [Stampa indice] > [Stampa foto].
3. Inserire i numeri delle immagini da stampare utilizzando il touchscreen. Dopo avere selezionato i numeri delle immagini, premere [OK].



- Immettere più numeri in una volta utilizzando una virgola o un trattino. Ad esempio, immettere **1, 3, 6** per stampare le immagini N. 1, N. 3 e N. 6. Stampare un intervallo di immagini utilizzando un trattino. Ad esempio, immettere **1-5** per stampare le immagini dalla N. 1 alla N. 5.
- Immettere fino a 12 caratteri (incluse le virgole e i trattini) per i numeri delle immagini che si desidera stampare.

4. Immettere il numero delle copie procedendo come indicato di seguito:
 - Premere [-] o [+] sul touchscreen.
 - Premere  x01 per visualizzare la tastiera sul touchscreen, quindi immettere il numero di copie utilizzando la tastiera del touchscreen. Premere [OK].
5. Per modificare le impostazioni di stampa, premere [Imp. di stampa].
Al termine, premere [OK].
6. Premere [Inizio].



Informazioni correlate

- [Stampare foto da supporti su una macchina Brother](#)

Argomenti correlati:

- [Stampare una pagina dell'indice delle foto \(anteprime\) da supporti](#)
- [Impostazioni di stampa per le foto](#)

Stampare foto tessera

Selezionare una foto archiviata in una scheda di memoria o in un'unità flash USB e stampare foto tessera da inserire in un curriculum, in un passaporto o simile. È possibile stampare quattro foto ID su un unico foglio di carta e ritagliare le immagini grandi in base alle dimensioni preimpostate.

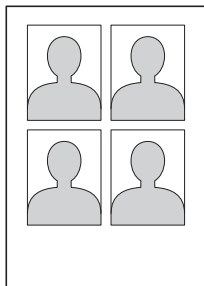

Viene stampata una sola foto quando si seleziona l'opzione [2x2"] o [50x70mm] nell'impostazione relativa alle dimensioni della foto tessera e l'opzione [10x15cm] nell'impostazione relativa al formato carta.

1. Inserire la scheda di memoria o l'unità flash USB nello slot corretto.
2. Premere [Foto] > [Stampa foto ID].
3. Premere ◀ o ▶ per visualizzare la foto desiderata, quindi selezionarla.
4. Premere ▲ o ▼ per regolare le dimensioni del ritaglio desiderate, quindi premerlo.
5. Se necessario, ruotare l'immagine premendo .
6. Premere [OK].
7. Per modificare le impostazioni di stampa, premere [Imp. di stampa].

Al termine, premere [OK].

Opzione	Descrizione
Qualità di stampa	Selezionare la risoluzione di stampa in base al tipo di documento.
Tipo carta	Selezionare il tipo di carta.
Formato carta	Selezionare il formato carta.

8. Premere [Inizio].

✓ Informazioni correlate

- [Stampare foto da supporti su una macchina Brother](#)

Stampare le foto con il ritaglio automatico

Se la fotografia è troppo lunga o troppo larga per adattarsi allo spazio disponibile nel layout, parte dell'immagine viene ritagliata.

- L'impostazione predefinita è Sì. Per stampare l'intera immagine, impostare questa opzione su No.
- Se si imposta l'opzione [Proporzionare] su No, impostare anche l'opzione [Senza bordo] su No.

Ritaglio: Sì

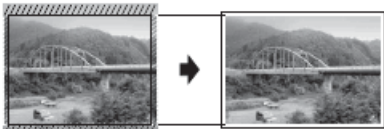

Ritaglio: No



1. Inserire la scheda di memoria o l'unità flash USB nello slot corretto.
2. Premere [Foto] > [Seleziona file].
3. Premere ◀ o ▶ per visualizzare le singole foto. Quando viene visualizzata la foto desiderata, selezionarla, quindi premere [OK].
4. Premere [OK].
5. Premere [Imp. di stampa] > [Proporzionare].
6. Premere [Sì] (o [No]).
7. Al termine, premere  o [OK].
8. Premere [Inizio].



Informazioni correlate

- [Stampare foto da supporti su una macchina Brother](#)

Argomenti correlati:

- [Altri problemi](#)

Stampare foto senza bordi da supporti multimediali

Questa funzione espande l'area di stampa fino ai bordi della carta. La stampa risulta più lenta.

1. Inserire la scheda di memoria o l'unità flash USB nello slot corretto.
2. Premere [Foto] > [Seleziona file].
3. Premere ◀ o ▶ per visualizzare le singole foto. Quando viene visualizzata la foto desiderata, selezionarla, quindi premere [OK].
4. Premere [OK].
5. Premere [Imp. di stampa] > [Senza bordo].
6. Premere [Sì] (o [No]).
7. Al termine, premere  o [OK].
8. Premere [Inizio].



Informazioni correlate

- [Stampare foto da supporti su una macchina Brother](#)

Argomenti correlati:

- [Altri problemi](#)

Stampare la data dai dati della foto

Stampare la data se è già presente nei dati della foto. La data viene stampata nell'angolo inferiore destro. Per utilizzare questa impostazione, la data deve essere inclusa nella foto.

1. Inserire la scheda di memoria o l'unità flash USB nello slot corretto.
2. Premere [Foto] > [Seleziona file].
3. Premere ◀ o ▶ per visualizzare le singole foto. Quando viene visualizzata la foto desiderata, selezionarla, quindi premere [OK].
4. Premere [OK].
5. Premere [Imp. di stampa] > [Stampa data].
6. Premere [Sì] (o [No]).
7. Al termine, premere  o [OK].
8. Premere [Inizio].



Informazioni correlate

- [Stampare foto da supporti su una macchina Brother](#)

Impostazioni di stampa per le foto

Premere l'opzione [Imp. di stampa] per visualizzare le impostazioni indicate nella tabella.

Opzione	Descrizione
Qualità di stampa	Selezionare la risoluzione di stampa in base al tipo di documento. Quando si seleziona l'opzione <i>Carta inkjet</i> nell'impostazione <i>Tipo carta</i> , è possibile selezionare soltanto l'opzione <i>Fine</i> .
Tipo carta	Selezionare il tipo di carta.
Formato carta	Selezionare il formato carta.
Layout di stampa	Selezionare il layout di stampa.
Luminosità	Regolare la luminosità.
Contrasto	Regolare il contrasto. Aumentando il contrasto si ottengono immagini più nitide e più vivide.
Proporzionare	Ritagliare l'immagine attorno al margine per adattarla al formato della carta o alle dimensioni della stampa. Disattivare questa funzione quando si desidera stampare immagini intere o evitare che l'immagine venga ritagliata.
Senza bordo	Espandere l'area di stampa in modo da adattarla ai bordi della carta.
Stampa data	Stampare la data sulla foto.
Imposta come nuovo predefinito	Salvare le impostazioni di stampa che si utilizzano più frequentemente impostandole come predefinite.
Ripristina pred.	Ripristinare tutte le impostazioni predefinite dal produttore per le eventuali opzioni di stampa modificate dall'utente.



Informazioni correlate

- [Stampare foto da supporti su una macchina Brother](#)

Argomenti correlati:

- [Anteprima e stampa di foto dai supporti multimediali](#)
- [Stampare foto per numero di immagine](#)

Copiare foto da un supporto multimediale al computer

Per copiare in una cartella del computer le foto archiviate su una scheda di memoria o su un'unità flash USB, attenersi alla procedura indicata per il tipo di connessione e il sistema operativo utilizzati.

- [Prima di copiare le foto](#)
- [Copiare foto da un supporto multimediale attraverso una connessione locale](#)

Prima di copiare le foto

IMPORTANTE

NON avviare il computer con una scheda di memoria o un'unità flash USB nell'unità per supporti multimediali della macchina. Ciò potrebbe causare la perdita dei dati o danni al supporto.



- La macchina è in grado di leggere solo il primo supporto inserito.
- Mentre la macchina stampa foto dal supporto, il computer non può accedere alla stampa di foto per nessun'altra operazione.



Informazioni correlate

- [Copiare foto da un supporto multimediale al computer](#)

Copiare foto da un supporto multimediale attraverso una connessione locale

È possibile copiare foto da un supporto multimediale a un computer collegato in locale (tramite USB) all'apparecchio.

1. Inserire una scheda di memoria o un'unità flash USB nella macchina.
2. Effettuare una delle seguenti operazioni:
 - (Windows)
In Esplora risorse di Windows, fare doppio clic sull'icona **Disco rimovibile**.
 - (Mac)
Fare doppio clic sull'icona del disco rimovibile.



Quando si crea un nome per l'etichetta del volume del supporto, viene visualizzato questo nome.

I file e le cartelle nel supporto sono visualizzato sullo schermo del computer.

3. È possibile modificare un file e salvarlo in un'altra unità del computer.
4. Chiudere tutte le applicazioni che eseguono dati memorizzati nel supporto.
5. Effettuare una delle seguenti operazioni:
 - (Windows)
In Esplora risorse di Windows, fare clic con il pulsante destro del mouse sull'icona del disco rimovibile e selezionare **Espelli**.
 - (Mac)
Trascinare l'icona del disco rimovibile sull'icona del **Cestino**.
6. Attendere che la macchina Brother abbia interrotto l'accesso al supporto prima di rimuoverlo.

IMPORTANTE

NON rimuovere il supporto mentre la macchina Brother vi sta accedendo, altrimenti il supporto o i dati memorizzati al suo interno potrebbero subire danni.

Se si rimuove il supporto mentre la macchina Brother vi sta accedendo, è necessario riavviare il computer prima di inserire lo stesso supporto nella macchina. Se non si riavvia il computer, i dati sul supporto potrebbero venire distrutti.



Informazioni correlate

- [Copiare foto da un supporto multimediale al computer](#)

Stampare foto da ControlCenter4 (Windows)

È possibile stampare e modificare le foto utilizzando varie funzioni di ControlCenter.

1. Controllare di avere caricato il supporto corretto nel vassoio carta.

IMPORTANTE

- Per ottenere i migliori risultati, utilizzare carta Brother.
- Quando si stampa su carta fotografica Brother, caricare un foglio aggiuntivo della stessa carta fotografica nel vassoio carta.

2. Fare clic sull'icona  (**ControlCenter4**) nella barra delle applicazioni, quindi fare clic su **Apri**.
3. Effettuare una delle seguenti operazioni:
 - Se si utilizza la **Modalità Avanzata**, fare clic sulla scheda **Foto**, quindi fare clic sul pulsante **Stampa foto**.
 - Se si utilizza la **Modalità Base**, fare clic sulla scheda **Foto**.



4. Selezionare la cartella contenente l'immagine da stampare.

Opzione	Descrizione
Cartella CC4	Il pulsante Cartella CC4 consente di aprire la cartella di ControlCenter4, situata nella cartella Immagini del computer in uso.
Desktop	Il pulsante Desktop consente di aprire l'albero delle cartelle dal desktop per selezionare le immagini da stampare.

5. Scegliere le immagini da stampare selezionando la casella di controllo al di sotto della miniatura nel visualizzatore di immagini.

Opzione	Descrizione
Seleziona tutto	Consente di selezionare tutte le miniature presenti nella vista corrente.
Deseleziona tutto	Consente di deselezionare tutte le miniature presenti nella vista corrente.

- Indicare il numero di copie da stampare (1-99) facendo clic su .
- Per ritagliare la foto prima della stampa, fare clic su **Modifica**.
- Fare clic su **Stampa**.
Viene visualizzata la finestra delle impostazioni di stampa.
- Configurare le impostazioni per le opzioni **Formato carta**, **Tipo di supporto** e **Layout**.

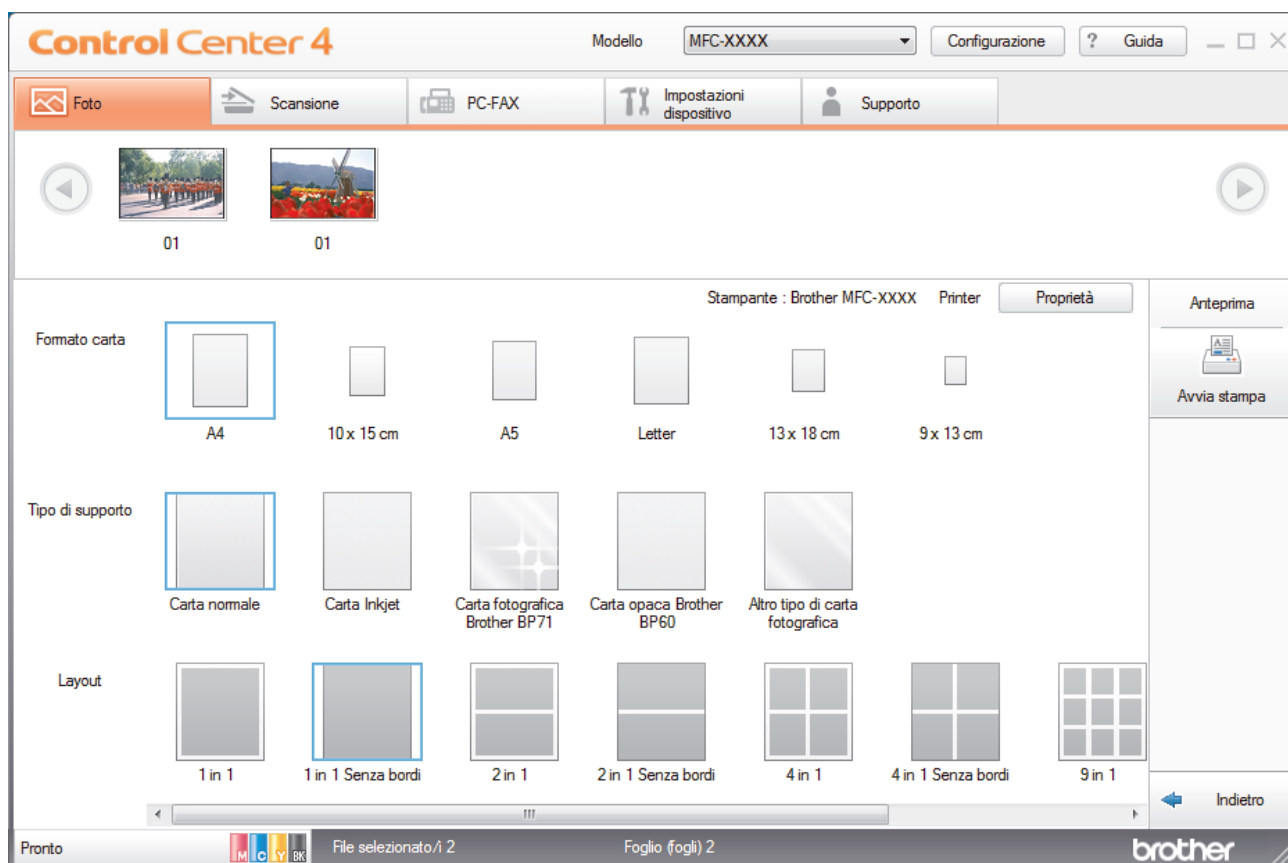

- Fare clic sul pulsante **Proprietà** per configurare le opzioni **Qualità di stampa**, **Colore / Scala di grigi** e **Modo Colore**, se necessario. Per stampare la data nell'angolo in basso a destra dell'immagine, selezionare la casella di controllo **Stampa data**.
- Per modificare altre impostazioni della stampante, fare clic sul pulsante **Opzioni stampa....** (solo per la modalità Avanzata)
- Fare clic su **OK**.
- Fare clic sul pulsante **Anteprima** per visualizzare l'immagine sullo schermo prima di stampare.
- Fare clic sul pulsante **Avvia stampa**.



Informazioni correlate

- [PhotoCapture Center](#)
 - [Modificare le foto utilizzando ControlCenter4 \(Windows\)](#)

Modificare le foto utilizzando ControlCenter4 (Windows)

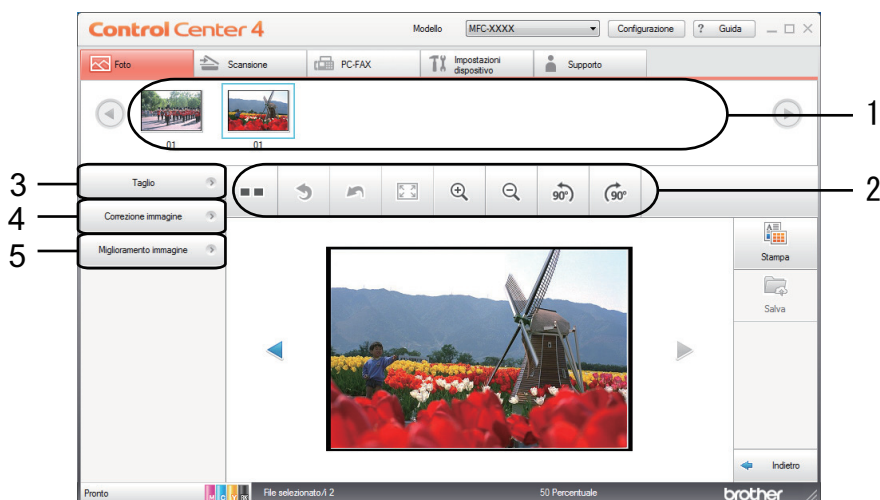

1. Quest'area consente di visualizzare le immagini selezionate al momento e la quantità di copie da stampare per ognuna delle immagini.
2. Questi pulsanti consentono di controllare come viene visualizzata l'immagine selezionata.

Pulsanti	Descrizione
(Confronta)	Confrontare l'immagine modificata con l'originale.
(Annulla)	Annullare l'ultima modifica apportata all'immagine selezionata.
(Riavvia)	Annullare tutte le modifiche applicate all'immagine selezionata. Vengono ripristinate le condizioni originarie dell'immagine modificata.
(Adatta alla finestra)	Impostare il livello di zoom in modo da adattare l'immagine alle dimensioni della finestra.
(Zoom in avanti/Zoom indietro)	Ingrandire o ridurre l'immagine selezionata.
(Ruota in senso antiorario/Ruota in senso orario)	Ruotare l'immagine di 90 gradi in senso orario o in senso antiorario.
(Precedente/Successiva)	Visualizzare l'immagine precedente o successiva.

3. Taglio

Questa funzione consente di rimuovere le aree indesiderate dalle foto.

4. Correzione immagine

Correzione automatica

Selezionare questa opzione per applicare una serie di correzioni automatiche in grado di migliorare un'immagine.

Rimozione occhi rossi

Selezionare questa opzione per correggere nelle immagini fotografiche l'effetto occhi rossi, causato a volte dal flash della fotocamera.

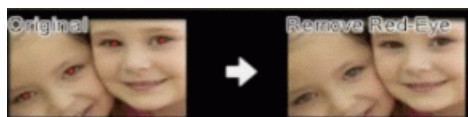

Monocromatico

Selezionare questa opzione per rimuovere i dati colore dall'immagine.

Seppia

Selezionare questa opzione per rimuovere i dati colore dall'immagine e aggiungere una tonalità seppia.

5. Miglioramento immagine**Ambiente naturale**

Selezionare questa opzione per migliorare i colori naturali come verde e blu.

Scena notturna

Selezionare questa opzione per ottimizzare le regolazioni dell'immagine per le foto di scene notturne.

Luce soffusa

Selezionare questa opzione per attenuare i contorni luminosi.

**Informazioni correlate**

- [Stampare foto da ControlCenter4 \(Windows\)](#)
-

Rete

- [Configurare i dettagli della rete utilizzando il pannello dei comandi](#)
- [Funzionalità di rete di base supportate](#)
- [Software e utilità per la gestione della rete](#)
- [Altri metodi di configurazione della macchina Brother per una rete senza fili](#)
- [Funzionalità di rete avanzate](#)
- [Informazioni tecniche per gli utenti avanzati](#)

Configurare i dettagli della rete utilizzando il pannello dei comandi

Per configurare la macchina per la rete, utilizzare le selezioni del menu [Rete] del pannello dei comandi.



- Per informazioni sulle impostazioni di rete che è possibile configurare utilizzando il pannello dei comandi ►► *Informazioni correlate: Tabelle delle impostazioni*
- È anche possibile utilizzare utility di gestione, come BRAdmin Light (Windows), BRAdmin Professional (Windows) e Gestione basata sul Web, per configurare e modificare le impostazioni di rete della macchina Brother.
►► *Informazioni correlate: Informazioni sul software e sulle utilità per la gestione della rete*

1. Premere  [Imp.] > [Tutte le imp.] > [Rete].
2. Premere ▲ o ▼ per visualizzare l'opzione di rete, quindi selezionarla. Ripetere questa procedura finché non si accede al menu da configurare, quindi seguire le istruzioni sull'LCD touchscreen.



Informazioni correlate

- [Rete](#)

Argomenti correlati:

- [Tabelle di impostazioni \(modelli touchscreen da 2,7"\(67,5 mm\)\)](#)
- [Informazioni sul software e sulle utilità per la gestione della rete](#)

Funzionalità di rete di base supportate

Il server di stampa supporta varie funzioni in base al sistema operativo. Utilizzare la tabella per conoscere le funzionalità di rete e le connessioni supportate da ogni sistema operativo.

Sistemi operativi	Windows 7 Windows 8 Windows 10	Windows Server 2008/2012/2012 R2/2016	macOS
Stampa	Sì	Sì	Sì
Scansione	Sì		Sì
Invio PC Fax (Disponibile solo per alcuni modelli) ¹	Sì		Sì
Ricezione PC-FAX (Disponibile solo per alcuni modelli) ¹	Sì		
BRAdmin Light ^{2 4}	Sì	Sì	
BRAdmin Professional ^{4 3}	Sì	Sì	
Gestione basata sul Web ⁴	Sì	Sì	Sì
Impostazione remota (Disponibile solo per alcuni modelli) ¹	Sì		
Status Monitor	Sì		Sì
Distribuzione guidata driver	Sì	Sì	



Informazioni correlate

- [Rete](#)

¹ Non disponibile per i modelli DCP.

² BRAdmin Light è disponibile per il download all'indirizzo support.brother.com, nella pagina dedicata al modello in dotazione.

³ BRAdmin Professional è disponibile per il download all'indirizzo support.brother.com, nella pagina dedicata al modello in dotazione.

⁴ La password di accesso predefinita per gestire le impostazioni della macchina è **initpass**. Si consiglia di modificarla per proteggere la macchina da accessi non autorizzati.

Software e utilità per la gestione della rete

Configurare e modificare le impostazioni di rete della macchina Brother mediante un'utilità di gestione.

- [Informazioni sul software e sulle utilità per la gestione della rete](#)
- [Modificare le impostazioni dell'apparecchio dal computer](#)

Informazioni sul software e sulle utilità per la gestione della rete

Gestione basata sul Web

Gestione basata sul Web è un'utilità che impiega un browser Web standard per gestire l'apparecchio utilizzando il protocollo HTTP (Hyper Text Transfer Protocol) oppure il protocollo HTTPS (Hyper Text Transfer Protocol over Secure Socket Layer). Digitare nel browser web l'indirizzo IP dell'apparecchio per accedere alle impostazioni del server di stampa e modificarle.

BRAdmin Light (Windows)

BRAdmin Light è un'utilità che consente di eseguire l'installazione iniziale dei dispositivi Brother collegati in rete. Questa utilità consente la ricerca dei prodotti Brother in rete, la visualizzazione dello stato dei dispositivi e la configurazione delle impostazioni di rete di base, come l'indirizzo IP.

Per il download di BRAdmin Light., accedere alla pagina **Download** del Brother Solutions Center dedicata al modello in uso all'indirizzo support.brother.com.



- Se si utilizza Windows Firewall o la funzione firewall di un'applicazione antispyware o antivirus, disattivare temporaneamente tali applicazioni. Dopo avere verificato che è possibile stampare, configurare le impostazioni software seguendo le istruzioni.

BRAdmin Professional (Windows)

BRAdmin Professional è un'utilità che consente una gestione più avanzata dei dispositivi Brother collegati in rete. Questa utilità consente la ricerca dei prodotti Brother in rete e la visualizzazione dello stato dei dispositivi in una schermata di facile uso, simile a Esplora risorse di Windows, in cui lo stato di ogni dispositivo è contrassegnato da un colore diverso. È possibile configurare le impostazioni di rete e dei dispositivi e aggiornare il relativo firmware da un computer Windows collegato alla rete LAN. BRAdmin Professional può anche registrare l'attività dei dispositivi Brother sulla rete ed esportare i dati di registro.



- Andare alla pagina **Download** relativa al modello in uso nel Brother Solutions Center all'indirizzo support.brother.com per scaricare l'ultima versione dell'utilità **Software BRAdmin Professional** Brother.
- Nome nodo: il nome nodo viene visualizzato nella finestra BRAdmin Professional attiva. Il nome nodo predefinito è "BRNxxxxxxxxxxx" in caso di rete cablata o "BRWxxxxxxxxxxx" in caso di rete senza fili (dove "xxxxxxxxxxx" corrisponde all'indirizzo MAC/indirizzo Ethernet della macchina in uso).
- Se si utilizza Windows Firewall o la funzione firewall di un'applicazione antispyware o antivirus, disattivare temporaneamente tali applicazioni. Dopo avere verificato che è possibile stampare, configurare le impostazioni software seguendo le istruzioni.

Impostazione remota (Windows e Mac) (MFC-J1300DW)

Impostazione remota è un programma per configurare molte impostazioni dell'apparecchio e della rete da un'applicazione Windows o Mac. Quando si avvia questa applicazione, le impostazioni dell'apparecchio Brother vengono automaticamente scaricate nel computer e visualizzate sullo schermo del computer. Se si modificano le impostazioni, è possibile caricare le nuove impostazioni direttamente nell'apparecchio.



Windows

Questa utilità può essere utilizzata con una connessione USB o di rete.

Mac

- Per il download dell'impostazione remota, accedere alla pagina **Download** del Brother Solutions Center dedicata al modello in uso all'indirizzo support.brother.com.
- Questa utility può essere utilizzata con una connessione USB.



Informazioni correlate

- [Software e utilità per la gestione della rete](#)

Argomenti correlati:

- [Modificare le impostazioni dell'apparecchio mediante Gestione basata sul Web](#)

Altri metodi di configurazione della macchina Brother per una rete senza fili

Per collegare la macchina alla rete wireless, è consigliabile utilizzare il disco di installazione Brother.

- [Prima di configurare la macchina Brother per una rete senza fili](#)
- [Configurare la macchina per una rete wireless utilizzando il metodo One Push di Wi-Fi Protected Setup™ \(WPS\)](#)
- [Configurare l'apparecchio per una rete senza fili utilizzando il metodo PIN di Wi-Fi Protected Setup™ \(WPS\)](#)
- [Configurare la macchina per una rete wireless nel caso in cui il nome SSID non venga trasmesso](#)
- [Configurare la macchina per una rete wireless aziendale](#)
- [Utilizzare Wi-Fi Direct®](#)

Prima di configurare la macchina Brother per una rete senza fili

Prima di provare a configurare una rete wireless, verificare quanto segue:

- Se si utilizza una rete wireless aziendale, è necessario conoscere l'ID utente e la password.
- Per ottenere risultati ottimali con la stampa quotidiana di documenti, posizionare la macchina Brother il più vicino possibile al punto di accesso/router LAN senza fili evitando qualsiasi ostruzione. Oggetti di grandi dimensioni e pareti tra i due dispositivi, nonché interferenze provenienti da altre apparecchiature elettroniche, possono influire sulla velocità di trasferimento dati dei documenti.

A causa di questi fattori, la connessione senza fili potrebbe non essere la scelta ottimale per alcuni tipi di documenti e applicazioni. Se si stampano file di grandi dimensioni, ad esempio documenti composti da più pagine con testo e immagini, è consigliabile optare per una rete Ethernet cablata per un trasferimento dati più veloce (solo modelli supportati) oppure una connessione USB per una velocità di trasmissione effettiva massima.

- Malgrado sia possibile utilizzare la macchina Brother sia in una rete cablata sia in una rete wireless (solo modelli supportati), è possibile utilizzare un solo metodo di connessione per volta. È possibile tuttavia utilizzare contemporaneamente una connessione di rete wireless e una connessione Wi-Fi Direct oppure una connessione di rete cablata (solo modelli supportati) e una connessione Wi-Fi Direct.



Se non si conoscono le informazioni di protezione (ad esempio, nome della rete (SSID) e chiave di rete), consultare il produttore del router, l'amministratore di sistema o il fornitore di servizi Internet.



Informazioni correlate

- [Altri metodi di configurazione della macchina Brother per una rete senza fili](#)

Configurare la macchina per una rete wireless utilizzando il metodo One Push di Wi-Fi Protected Setup™ (WPS)

Se il punto di accesso/router wireless supporta WPS (Configurazione con pulsante), è possibile utilizzare WPS dal menu del pannello de comandi della macchina per configurare le impostazioni della rete wireless.



I router o i punti di accesso che supportano WPS sono contrassegnati da questo simbolo:



1. Premere  [Imp.] > [Tutte le imp.] > [Rete] > [WLAN] > [WPS].
2. Quando viene visualizzato il messaggio [Attivare WLAN?], premere [Sì].
Si avvia la configurazione guidata wireless. Per annullare, premere [No].
3. Quando sul touchscreen viene richiesto di avviare WPS, premere il pulsante WPS sul punto di accesso/router wireless. Quindi premere [OK] sulla macchina. La macchina tenta di collegarsi automaticamente alla rete wireless.

Se il dispositivo senza fili si connette correttamente, sul display LCD viene visualizzato il messaggio [Connessa].

L'impostazione della rete senza fili è stata completata. Per installare i **Driver Completo & Pacchetto Software** necessari per il funzionamento della macchina, inserire il disco di installazione Brother nel computer o andare alla pagina **Download** relativa al modello in uso nel Brother Solutions Center all'indirizzo support.brother.com.



Informazioni correlate

- [Altri metodi di configurazione della macchina Brother per una rete senza fili](#)

Configurare l'apparecchio per una rete senza fili utilizzando il metodo PIN di Wi-Fi Protected Setup™ (WPS)

Se il punto di accesso/router LAN senza fili supporta WPS, è possibile utilizzare il metodo PIN (Personal Identification Number - Codice identificativo personale) per configurare le impostazioni della rete senza fili.

Il Metodo PIN è uno dei metodi di connessione sviluppati da Wi-Fi Alliance®. Se si invia al dispositivo Registrar (che gestisce la rete LAN senza fili) un codice PIN creato da un dispositivo Enrollee (l'apparecchio in dotazione), è possibile configurare la rete senza fili e le impostazioni di protezione. Per ulteriori informazioni sull'accesso alla modalità WPS, vedere le istruzioni fornite con il punto di accesso/router senza fili.

Tipo A

Connessione nel caso in cui il punto di accesso/router (1) LAN wireless venga duplicato come dispositivo Registrar.

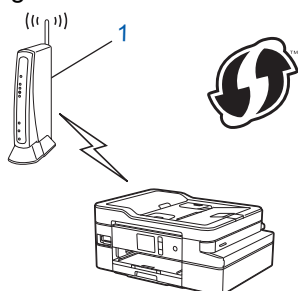

Tipo B

Connessione nel caso in cui un altro dispositivo (2), ad esempio un computer, venga utilizzato come dispositivo Registrar.

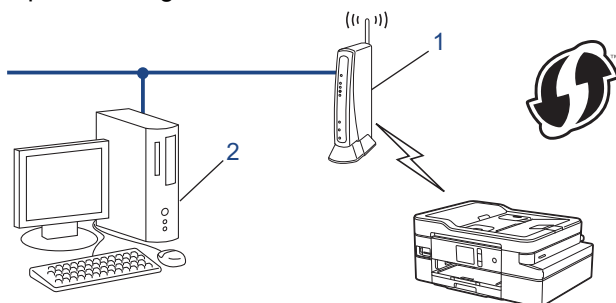

I router o i punti di accesso che supportano WPS sono contrassegnati da questo simbolo:



1. Premere  [Imp.] > [Tutte le imp.] > [Rete] > [WLAN] > [WPS con PIN].
2. Quando viene visualizzato il messaggio [Attivare WLAN?], premere [Sì].
Si avvia la configurazione guidata wireless. Per annullare, premere [No].
3. Sul display LCD viene visualizzato un codice PIN di otto cifre e la macchina inizia a cercare un punto di accesso/router LAN senza fili.
4. Se si utilizza un computer collegato alla rete, digitare nella barra degli indirizzi del browser l'indirizzo IP del dispositivo in uso come Registrar. (Ad esempio: <http://192.168.1.2>)

5. Accedere alla pagina delle impostazioni WPS e digitare il PIN, quindi seguire le istruzioni visualizzate sullo schermo.



- In genere, il dispositivo Registrar corrisponde al punto di accesso/router LAN senza fili.
- La pagina di impostazioni varia in base alla marca del punto di accesso/router LAN senza fili. Per ulteriori informazioni, vedere le istruzioni fornite in dotazione con il punto di accesso/router LAN senza fili.

Se si utilizza come dispositivo Registrar un computer Windows 7, Windows 8, o Windows 10, procedere come indicato di seguito:

6. Effettuare una delle operazioni seguenti:

- Windows 7

Fare clic su  (Fare clic per iniziare) > **Dispositivi e stampanti** > **Aggiungi dispositivo**.

- Windows 8

Portare il mouse sull'angolo inferiore destro del desktop. Quando viene visualizzata la barra dei menu, fare clic su **Impostazioni** > **Pannello di controllo** > **Hardware e suoni** > **Dispositivi e stampanti** > **Aggiungi un dispositivo**.

- Windows 10

Fare clic su  > **Sistema Windows** > **Pannello di controllo**. Nel gruppo **Hardware e suoni**, fare clic su **Aggiungi dispositivo**.



- Per utilizzare come dispositivo Registrar un computer Windows 7, Windows 8 o Windows 10, è necessario registrare preventivamente il computer in rete. Per ulteriori informazioni, vedere le istruzioni fornite in dotazione con il punto di accesso/router LAN senza fili.
- Se si utilizza come dispositivo Registrar Windows 7, Windows 8 o Windows 10, è possibile installare il driver stampante dopo la configurazione wireless, seguendo le istruzioni a schermo. Per installare i **Driver Completo & Pacchetto Software** necessari per il funzionamento della macchina, inserire il disco di installazione Brother nel computer o andare alla pagina **Download** relativa al modello in uso nel Brother Solutions Center all'indirizzo support.brother.com.

7. Selezionare la macchina in uso e fare clic su **Avanti**.

8. Digitare il PIN visualizzato sul display LCD della macchina, quindi fare clic su **Avanti**.

9. (Windows 7) Selezionare la rete e fare clic su **Avanti**.

10. Fare clic su **Chiudi**.



Informazioni correlate

- [Altri metodi di configurazione della macchina Brother per una rete senza fili](#)
-

Configurare la macchina per una rete wireless nel caso in cui il nome SSID non venga trasmesso

Prima di configurare la macchina, è consigliabile annotare le impostazioni della rete senza fili. Queste informazioni sono necessarie per poter eseguire la configurazione.

1. Verificare e prendere nota delle impostazioni correnti della rete wireless.

Nome della rete (SSID)			
Modalità di comunicazione	Metodo di autenticazione	Modalità di crittografia	Chiave di rete
Infrastruttura	Sistema aperto	NONE	-
		WEP	
	Chiave condivisa	WEP	
		WPA/WPA2-PSK	AES
		TKIP	

Ad esempio:

Nome della rete (SSID)			
GALILEO			
Modalità di comunicazione	Metodo di autenticazione	Modalità di crittografia	Chiave di rete
Infrastruttura	WPA2-PSK	AES	12345678



Se il router utilizza la crittografia WEP, immettere la chiave utilizzata come prima chiave WEP. La macchina Brother supporta solo l'uso della prima chiave WEP.

2. Premere  [Imp.] > [Tutte le imp.] > [Rete] > [WLAN] > [Imp. guidata].
3. Quando viene visualizzato il messaggio [Attivare WLAN?], premere [Sì].
Si avvia la configurazione guidata wireless. Per annullare, premere [No].
4. La macchina cerca la rete e visualizza un elenco di nomi SSID disponibili. Premere ▲ o ▼ per visualizzare l'opzione [<Nuovo SSID>], quindi selezionarla.
5. Premere [OK].
6. Immettere il nome SSID, quindi premere [OK].



Ulteriori informazioni su come immettere il testo ►► [Appendice](#)

7. Premere [Infrastruttura].
8. Selezionare il metodo di autenticazione, quindi premere l'opzione prescelta.
9. Effettuare una delle operazioni seguenti:
 - Se è stata selezionata l'opzione [Sistema aperto], premere [Nessuno] o [WEP].
Se per il tipo di crittografia è stata selezionata l'opzione [WEP], immettere la chiave WEP, quindi premere [OK].
 - Se è stata selezionata l'opzione [Tasto condiviso], immettere la chiave WEP, quindi premere [OK].
 - Se è stata selezionata l'opzione [WPA/WPA2-PSK], premere [TKIP+AES] o [AES].

Immettere la chiave WPA, quindi premere [OK].



- Ulteriori informazioni su come immettere il testo ►► *Appendice*
- L'apparecchio Brother supporta solo l'utilizzo della prima chiave WEP.

10. La macchina tenta di effettuare la connessione al dispositivo senza fili selezionato.

Se il dispositivo senza fili si connette correttamente, sul display LCD viene visualizzato il messaggio [Connessa].

L'impostazione della rete senza fili è stata completata. Per installare i **Driver Completo & Pacchetto Software** necessari per il funzionamento della macchina, inserire il disco di installazione Brother nel computer o andare alla pagina **Download** relativa al modello in uso nel Brother Solutions Center all'indirizzo support.brother.com.



Informazioni correlate

- [Altri metodi di configurazione della macchina Brother per una rete senza fili](#)

Argomenti correlati:

- [Non è possibile completare la configurazione della rete wireless](#)
-

Configurare la macchina per una rete wireless aziendale

Prima di configurare la macchina, è consigliabile annotare le impostazioni della rete senza fili. Queste informazioni sono necessarie per poter eseguire la configurazione.

1. Verificare e registrare le impostazioni della rete wireless corrente.

Nome rete (SSID)

Modalità di comunicazione	Metodo di autenticazione	Modalità di crittografia	ID utente	Password
Infrastruttura	LEAP	CKIP		
		AES		
	EAP-FAST/NONE	TKIP		
		AES		
	EAP-FAST/MS-CHAPv2	TKIP		
		AES		
	EAP-FAST/GTC	TKIP		
		AES		
	PEAP/MS-CHAPv2	TKIP		
		AES		
	PEAP/GTC	TKIP		
		AES		
	EAP-TTLS/CHAP	TKIP		
		AES		
	EAP-TTLS/MS-CHAP	TKIP		
		AES		
	EAP-TTLS/MS-CHAPv2	TKIP		
		AES		
EAP-TTLS/PAP	TKIP			
	AES			
EAP-TLS	TKIP			
	AES		-	
				-

Ad esempio:

Nome rete (SSID)
HELLO

Modalità di comunicazione	Metodo di autenticazione	Modalità di crittografia	ID utente	Password
Infrastruttura	EAP-FAST/MS-CHAPv2	AES	Brother	12345678



- Se si configura la macchina utilizzando l'autenticazione EAP-TLS, è necessario installare il certificato per client emesso da un'autorità di certificazione (CA) prima di iniziare la configurazione. Per informazioni relative al certificato per client, rivolgersi all'amministratore di rete. Se è stato installato più di un certificato, è consigliabile annotare il nome del certificato che si intende utilizzare.
- Se la verifica della macchina viene eseguita utilizzando il nome comune del certificato del server, è consigliabile annotare tale nome prima di iniziare la configurazione. Per informazioni sul nome comune del certificato del server, rivolgersi all'amministratore di rete.

2. Premere  [Imp.] > [Tutte le imp.] > [Rete] > [WLAN] > [Imp. guidata].
3. Quando viene visualizzato il messaggio [Attivare WLAN?], premere [Sì].
Si avvia la configurazione guidata wireless. Per annullare, premere [No].
4. La macchina cerca la rete e visualizza un elenco di nomi SSID disponibili. Premere ▲ o ▼ per visualizzare l'opzione [<Nuovo SSID>], quindi selezionarla.
5. Premere [OK].
6. Immettere il nome SSID, quindi premere [OK].



Ulteriori informazioni su come immettere il testo ►► *Appendice*

7. Premere [Infrastruttura].
8. Selezionare il metodo di autenticazione, quindi premere l'opzione prescelta.
9. Effettuare una delle operazioni seguenti:
 - Se è stata selezionata l'opzione [LEAP], immettere l'ID utente, quindi premere [OK]. Inserire la password, quindi premere [OK].
 - Se si seleziona l'opzione [EAP-FAST], [PEAP] o [EAP-TTLS] selezionare il Metodo di autenticazione interna [NONE], [CHAP], [MS-CHAP], [MS-CHAPv2], [GTC] o [PAP].



Le selezioni del metodo di autenticazione interna dipendono dal metodo di autenticazione.

Selezionare il tipo di crittografia [TKIP+AES] o [AES].

Selezionare il metodo di verifica [Nessuna verifica], [CA] o [CA + ID server].

- Se è stata selezionata l'opzione [CA + ID server], immettere l'ID server, l'ID e la password dell'utente (se richiesto), quindi premere [OK] per ogni opzione.
- Per le altre selezioni, immettere l'ID utente e la password, quindi premere [OK] per ogni opzione.



Se non è stato importato un certificato CA nella macchina, viene visualizzato [Nessuna verifica].

- Se è stata selezionata l'opzione [EAP-TLS], selezionare il tipo di crittografia [TKIP+AES] o [AES].
La macchina visualizza un elenco dei certificati client disponibili, quindi selezionare il certificato.
Selezionare il metodo di verifica [Nessuna verifica], [CA] o [CA + ID server].
 - Se è stata selezionata l'opzione [CA + ID server], immettere l'ID server e l'ID utente, quindi premere [OK] per ogni opzione.
 - Per le altre selezioni, immettere l'ID utente, quindi premere [OK].

10. La macchina tenta di effettuare la connessione al dispositivo senza fili selezionato.

Se il dispositivo senza fili si connette correttamente, sul display LCD viene visualizzato il messaggio [Connessa].

L'impostazione della rete senza fili è stata completata. Per installare i **Driver Completo & Pacchetto Software** necessari per il funzionamento del dispositivo, inserire il disco di installazione Brother nel computer o andare alla pagina **Download** relativa al modello in uso nel Brother Solutions Center all'indirizzo support.brother.com.



Informazioni correlate

- [Altri metodi di configurazione della macchina Brother per una rete senza fili](#)

Utilizzare Wi-Fi Direct®

- Stampare o eseguire la scansione dal dispositivo mobile utilizzando Wi-Fi Direct
- Configurare la rete Wi-Fi Direct
- Non è possibile completare la configurazione della rete wireless

Stampare o eseguire la scansione dal dispositivo mobile utilizzando Wi-Fi Direct

Wi-Fi Direct è uno dei metodi di configurazione wireless sviluppati da Wi-Fi Alliance®. Questo metodo permette di configurare una rete wireless protetta tra la macchina Brother e un dispositivo mobile, ad esempio un dispositivo Android™, Windows, un iPhone, iPod touch o iPad, senza utilizzare un punto di accesso. Wi-Fi Direct supporta la configurazione di rete wireless usando il metodo “one push” o PIN di Wi-Fi Protected Setup™ (WPS). È inoltre possibile configurare una rete senza fili impostando manualmente il nome SSID e la password. La funzione Wi-Fi Direct della macchina Brother supporta la sicurezza WPA2™ con crittografia AES.



1. Dispositivo mobile
2. Apparecchio Brother



- Malgrado sia possibile utilizzare l'apparecchio Brother sia in una rete cablata (solo modelli supportati) sia in una rete senza fili, è possibile utilizzare un solo metodo di connessione per volta. È possibile tuttavia utilizzare contemporaneamente una connessione in rete senza fili e una connessione Wi-Fi Direct oppure una connessione in rete cablata e una connessione Wi-Fi Direct.
- Il dispositivo supportato da Wi-Fi Direct può diventare Proprietario di gruppo (P/G). Quando si configura la rete Wi-Fi Direct, il dispositivo proprietario di gruppo (P/G) funge da punto di accesso.



Informazioni correlate

- [Utilizzare Wi-Fi Direct®](#)

Configurare la rete Wi-Fi Direct

Configurare le impostazioni di rete Wi-Fi Direct dal pannello dei comandi della macchina.

- [Descrizione della configurazione della rete Wi-Fi Direct](#)
- [Configurare la rete Wi-Fi Direct utilizzando il metodo One-Push](#)
- [Configurare la rete Wi-Fi Direct utilizzando il metodo One-Push di Wi-Fi Protected Setup™ \(WPS\)](#)
- [Configurare la rete Wi-Fi Direct utilizzando il metodo PIN](#)
- [Configurare la rete Wi-Fi Direct utilizzando il metodo PIN di Wi-Fi Protected Setup™ \(WPS\)](#)
- [Configurare la rete Wi-Fi Direct manualmente](#)

Descrizione della configurazione della rete Wi-Fi Direct

Le istruzioni riportate di seguito illustrano cinque metodi per la configurazione dell'apparecchio Brother in un ambiente di rete senza fili. Selezionare il metodo desiderato in base all'ambiente di utilizzo.

Controllare il proprio dispositivo mobile per la configurazione.

1. Il dispositivo mobile supporta Wi-Fi Direct?

Opzione	Descrizione
Sì	Passare al punto 2
No	Passare al punto 3

2. Il dispositivo mobile supporta la configurazione one-push per Wi-Fi Direct?

Opzione	Descrizione
Sì	►► <i>Informazioni correlate:</i> Configurare la rete Wi-Fi Direct utilizzando il metodo One-Push
No	►► <i>Informazioni correlate:</i> Configurare la rete Wi-Fi Direct utilizzando il metodo PIN

3. Il dispositivo mobile supporta Wi-Fi Protected Setup™ (WPS)?

Opzione	Descrizione
Sì	Passare al punto 4
No	►► <i>Informazioni correlate:</i> Configurare la rete Wi-Fi Direct manualmente

4. Il dispositivo mobile supporta la configurazione one-push per Wi-Fi Protected Setup™ (WPS)?

Opzione	Descrizione
Sì	►► <i>Informazioni correlate:</i> Configurare la rete Wi-Fi Direct utilizzando il metodo One-Push di Wi-Fi Protected Setup™ (WPS)
No	►► <i>Informazioni correlate:</i> Configurare la rete Wi-Fi Direct utilizzando il metodo PIN di Wi-Fi Protected Setup™ (WPS)

Per utilizzare la funzionalità Brother iPrint&Scan in una rete Wi-Fi Direct configurata con il metodo one-push mediante Wi-Fi Direct oppure con il metodo PIN mediante Wi-Fi Direct, il dispositivo utilizzato per configurare Wi-Fi Direct deve essere dotato di Android™ 4.0 o versione successiva.



Informazioni correlate

- [Configurare la rete Wi-Fi Direct](#)

Argomenti correlati:

- [Configurare la rete Wi-Fi Direct utilizzando il metodo One-Push](#)
- [Configurare la rete Wi-Fi Direct utilizzando il metodo PIN](#)
- [Configurare la rete Wi-Fi Direct manualmente](#)
- [Configurare la rete Wi-Fi Direct utilizzando il metodo One-Push di Wi-Fi Protected Setup™ \(WPS\)](#)

-
- Configurare la rete Wi-Fi Direct utilizzando il metodo PIN di Wi-Fi Protected Setup™ (WPS)
-

Configurare la rete Wi-Fi Direct utilizzando il metodo One-Push

Se il dispositivo mobile utilizzato supporta Wi-Fi Direct, procedere come indicato di seguito per configurare una rete Wi-Fi Direct:



Quando la macchina riceve la richiesta Wi-Fi Direct dal dispositivo mobile, verrà visualizzato il messaggio [Richiesta di connessione Wi-Fi Direct ricevuta. Premere [OK] per collegarsi.] sul display LCD. Premere [OK] per effettuare il collegamento.

1. Premere  [Imp.] > [Tutte le imp.] > [Rete] > [Wi-Fi Direct] > [Interruttore].
2. Attivare Wi-Fi Direct sul dispositivo mobile (vedere la guida utente del dispositivo mobile per le istruzioni) quando è visualizzato [Attivare Wi-Fi Direct su altro dispositivo. Quindi premere [OK].]. Premere [OK] sulla macchina Brother.

In questo modo viene avviata la configurazione Wi-Fi Direct.

3. Effettuare una delle operazioni seguenti:
 - Se la macchina Brother è nel P/G (Proprietario gruppo), connettere direttamente il dispositivo mobile alla macchina.
 - Se la macchina Brother non è il Proprietario gruppo (P/G), visualizzerà i nomi dei dispositivi con i quali è possibile configurare una rete Wi-Fi Direct. Selezionare il dispositivo mobile al quale connettersi. Ricercare nuovamente i dispositivi disponibili premendo [Nuova scans.].

Se il dispositivo mobile si collega correttamente, sulla macchina viene visualizzato [Connessa]. La configurazione di rete Wi-Fi Direct è stata completata.



Informazioni correlate

- [Configurare la rete Wi-Fi Direct](#)

Argomenti correlati:

- [Descrizione della configurazione della rete Wi-Fi Direct](#)

Configurare la rete Wi-Fi Direct utilizzando il metodo One-Push di Wi-Fi Protected Setup™ (WPS)

Se il dispositivo mobile supporta WPS (PBC: Push Button Configuration ovvero configurazione tramite pulsante), procedere come indicato di seguito per configurare una rete Wi-Fi Direct:



Quando la macchina riceve la richiesta Wi-Fi Direct dal dispositivo mobile, verrà visualizzato il messaggio [Richiesta di connessione Wi-Fi Direct ricevuta. Premere [OK] per collegarsi.] sul display LCD. Premere [OK] per effettuare il collegamento.

1. Premere  [Imp.] > [Tutte le imp.] > [Rete] > [Wi-Fi Direct] > [Proprietario gruppo] > [Sì].
2. Premere [Interruttore].
3. Attivare il metodo di configurazione WPS ONE-push del dispositivo mobile (per le istruzioni, vedere la guida dell'utente del dispositivo mobile). Quando sul display LCD appare il messaggio [Attivare Wi-Fi Direct su altro dispositivo. Quindi premere [OK].], premere [OK] sulla macchina.
In questo modo viene avviata la configurazione Wi-Fi Direct.

Se il dispositivo mobile si collega correttamente, sulla macchina viene visualizzato [Connessa]. La configurazione di rete Wi-Fi Direct è stata completata.



Informazioni correlate

- [Configurare la rete Wi-Fi Direct](#)

Argomenti correlati:

- [Descrizione della configurazione della rete Wi-Fi Direct](#)

Configurare la rete Wi-Fi Direct utilizzando il metodo PIN

Se il dispositivo mobile utilizzato supporta il metodo PIN di Wi-Fi Direct, procedere come indicato di seguito per configurare una rete Wi-Fi Direct:



Quando la macchina riceve la richiesta Wi-Fi Direct dal dispositivo mobile, verrà visualizzato il messaggio [Richiesta di connessione Wi-Fi Direct ricevuta. Premere [OK] per collegarsi.] sul display LCD. Premere [OK] per effettuare il collegamento.

1. Premere  [Imp.] > [Tutte le imp.] > [Rete] > [Wi-Fi Direct] > [Codice PIN].
2. Attivare Wi-Fi Direct sul dispositivo mobile (vedere la guida utente del dispositivo mobile per le istruzioni) quando è visualizzato [Attivare Wi-Fi Direct su altro dispositivo. Quindi premere [OK].]. Premere [OK] sulla macchina Brother.
In questo modo viene avviata la configurazione Wi-Fi Direct.
3. Effettuare una delle operazioni seguenti:
 - Se la macchina Brother è il Proprietario gruppo (P/G), attende una richiesta di connessione dal dispositivo mobile utilizzato. Quando viene visualizzato il messaggio [Codice PIN], immettere nella macchina il codice PIN visualizzato sul dispositivo mobile. Premere [OK]. Seguire le istruzioni.
Se il PIN viene visualizzato sulla macchina Brother, immettere il PIN sul dispositivo mobile.
 - Se la macchina Brother non è il Proprietario gruppo (P/G), visualizzerà i nomi dei dispositivi con i quali è possibile configurare una rete Wi-Fi Direct. Selezionare il dispositivo mobile al quale connettersi. Ricercare nuovamente i dispositivi disponibili premendo [Nuova scans.].

Effettuare una delle operazioni seguenti:

- Premere [Visualizza PIN] per visualizzare il PIN sulla macchina, quindi immettere il PIN sul dispositivo mobile. Seguire le istruzioni.
- Premere [Inserire PIN] per immettere nella macchina il PIN visualizzato dal dispositivo mobile, quindi premere [OK]. Seguire le istruzioni.

Se sul dispositivo mobile non viene visualizzato un PIN, premere  sulla macchina Brother. Tornare al punto 1 e riprovare.

Se il dispositivo mobile si collega correttamente, sulla macchina viene visualizzato [Connessa]. La configurazione di rete Wi-Fi Direct è stata completata.



Informazioni correlate

- [Configurare la rete Wi-Fi Direct](#)

Argomenti correlati:

- [Descrizione della configurazione della rete Wi-Fi Direct](#)

► Pagina Iniziale > Rete > Altri metodi di configurazione della macchina Brother per una rete senza fili > Utilizzare Wi-Fi Direct® > Configurare la rete Wi-Fi Direct > Configurare la rete Wi-Fi Direct utilizzando il metodo PIN di Wi-Fi Protected Setup™ (WPS)

Configurare la rete Wi-Fi Direct utilizzando il metodo PIN di Wi-Fi Protected Setup™ (WPS)

Se il dispositivo mobile supporta il metodo PIN di Wi-Fi Protected Setup™ (WPS), seguire i seguenti passaggi per configurare una rete Wi-Fi Direct:



Quando la macchina riceve la richiesta Wi-Fi Direct dal dispositivo mobile, verrà visualizzato il messaggio [Richiesta di connessione Wi-Fi Direct ricevuta. Premere [OK] per collegarsi.] sul display LCD. Premere [OK] per effettuare il collegamento.

1. Premere  [Imp.] > [Tutte le imp.] > [Rete] > [Wi-Fi Direct] > [Proprietario gruppo] > [Sì] > [Codice PIN].
2. Quando viene visualizzato il messaggio [Attivare Wi-Fi Direct su altro dispositivo. Quindi premere [OK].], attivare il metodo di configurazione WPS con PIN del dispositivo mobile (per le istruzioni, vedere la guida dell'utente del dispositivo mobile), quindi premere [OK] sulla macchina Brother.
In questo modo viene avviata la configurazione Wi-Fi Direct.
3. La macchina attende una richiesta di connessione da parte del dispositivo mobile. Quando viene visualizzato il messaggio [Codice PIN], immettere nella macchina il codice PIN visualizzato sul dispositivo mobile. Premere [OK].

Se il dispositivo mobile si collega correttamente, sulla macchina viene visualizzato [Connessa]. La configurazione di rete Wi-Fi Direct è stata completata.



Informazioni correlate

- [Configurare la rete Wi-Fi Direct](#)

Argomenti correlati:

- [Descrizione della configurazione della rete Wi-Fi Direct](#)

Configurare la rete Wi-Fi Direct manualmente

Se il dispositivo mobile non supporta Wi-Fi Direct o WPS, è necessario configurare la rete Wi-Fi Direct manualmente.

1. Premere  [Imp.] > [Tutte le imp.] > [Rete] > [Wi-Fi Direct] > [Manuale].
2. Sulla macchina vengono visualizzati il nome SSID e la password. Accedere alla schermata delle impostazioni di rete wireless del dispositivo mobile, selezionare il nome SSID e immettere la password.

Se il dispositivo mobile si collega correttamente, sulla macchina viene visualizzato [Connessa]. La configurazione di rete Wi-Fi Direct è stata completata.



Informazioni correlate

- [Configurare la rete Wi-Fi Direct](#)

Argomenti correlati:

- [Descrizione della configurazione della rete Wi-Fi Direct](#)

Funzionalità di rete avanzate

- [Stampare il rapporto di configurazione della rete](#)
- [Configurare e utilizzare la ricerca tramite LDAP](#)
- [Sincronizzare l'orario con un server SNTP utilizzando Gestione basata sul Web](#)

Stampare il rapporto di configurazione della rete

Nel rapporto di configurazione di rete sono elencate le impostazioni di configurazione di rete, incluse le impostazioni del server di stampa di rete.



- Nome nodo: il nome nodo è riportato nel rapporto di configurazione della rete. Il nome nodo predefinito è "BRNxxxxxxxxxxx" in caso di rete cablata o "BRWxxxxxxxxxxx" in caso di rete senza fili (dove "xxxxxxxxxxx" corrisponde all'indirizzo MAC/indirizzo Ethernet della macchina in uso).
- Se l' [IP Address] indicato nel rapporto di configurazione della rete corrisponde a 0.0.0.0, attendere un minuto e riprovare a stampare.
- Nel rapporto sono indicate le impostazioni dell'apparecchio in uso, quali indirizzo IP, subnet mask, nome nodo e indirizzo MAC, ad esempio:
 - Indirizzo IP: 192.168.0.5
 - Subnet mask: 255.255.255.0
 - Nome nodo: BRN000ca0000499
 - Indirizzo MAC: 00-0c-a0-00-04-99

1. Premere  [Imp.] > [Tutte le imp.] > [Stamp.rapporto] > [Configurazione rete] > [Si].

L'apparecchio stampa il rapporto di configurazione della rete corrente.



Informazioni correlate

- [Funzionalità di rete avanzate](#)

Argomenti correlati:

- [Accedere a Gestione basata sul Web](#)
- [Dove reperire le impostazioni di rete dell'apparecchio Brother](#)
- [Utilizzare lo strumento di ripristino della connessione di rete \(Windows\)](#)
- [Si desidera controllare il corretto funzionamento dei dispositivi di rete](#)
- [Configurare l'autenticazione IEEE 802.1x per una rete cablata o wireless utilizzando Gestione basata sul Web \(Browser Web\)](#)
- [Messaggi di errore e manutenzione](#)

Configurare e utilizzare la ricerca tramite LDAP

Modelli correlati: MFC-J1300DW

La funzione LDAP consente di cercare informazioni, quali numeri di fax e indirizzi e-mail, nel server. Quando si usa la funzione Fax, è possibile utilizzare la ricerca tramite LDAP per individuare numeri di fax o indirizzi e-mail.



- La funzione LDAP non supporta il cinese semplificato, il cinese tradizionale e il coreano.
- La funzione LDAP supporta LDAPv3.
- La funzione LDAP non supporta SSL/TLS.
- Per comunicare con il server LDAP è necessario utilizzare l'autenticazione semplice.



Informazioni correlate

- [Funzionalità di rete avanzate](#)
 - [Modificare la configurazione LDAP mediante Gestione basata sul Web](#)
 - [Eeguire una ricerca tramite LDAP utilizzando il pannello dei comandi della macchina](#)

Modificare la configurazione LDAP mediante Gestione basata sul Web

Modelli correlati: MFC-J1300DW

Utilizzare Gestione basata sul Web per configurare le impostazioni LDAP in un browser web.

1. Avviare il browser Web.
2. Digitare "https://indirizzo IP della macchina" nella barra degli indirizzi del browser (dove "indirizzo IP della macchina" è l'indirizzo IP della macchina).
Ad esempio:
https://192.168.1.2
3. Se la macchina richiede una password, digitarla e fare clic su .
4. Fare clic sulla scheda **Rete**.
5. Dalla barra di navigazione sinistra, fare clic sul menu **Protocollo**.
6. Selezionare la casella di controllo **LDAP**, quindi fare clic su **Invia**.
7. Riavviare la macchina Brother per attivare la configurazione.
8. Sul computer, nella scheda Gestione basata sul Web **Rubrica**, selezionare **LDAP** sulla barra di navigazione a sinistra.

- **Ricerca LDAP**
- **Indirizzo server LDAP**
- **Porta** (Il numero di porta predefinito è 389.)
- **Cerca nella cartella radice**
- **Autenticazione**
- **Nome utente**

Questa selezione è disponibile in funzione del metodo di autenticazione utilizzato.

- **Password**

Questa selezione è disponibile in funzione del metodo di autenticazione utilizzato.



- Se il server LDAP supporta l'autenticazione Kerberos, è consigliabile selezionare Kerberos nelle impostazioni di autenticazione. Questo protocollo offre un'autenticazione molto affidabile tra il server LDAP e l'apparecchio.
- Per l'autenticazione Kerberos è necessario configurare il protocollo SNTP (server orario in rete) oppure impostare correttamente la data, l'ora e il fuso orario sul pannello dei comandi.

- **Indirizzo server Kerberos**
Questa selezione è disponibile in funzione del metodo di autenticazione utilizzato.
- **Timeout per LDAP**
- **Attributo nome (Chiave di ricerca)**
- **Attributo e-mail**
- **Attributo numero fax**

9. Al termine, fare clic su **Invia**. Verificare che nel campo **Stato** si legga **OK**.



Informazioni correlate

- [Configurare e utilizzare la ricerca tramite LDAP](#)

Argomenti correlati:

- [Sincronizzare l'orario con un server SNTP utilizzando Gestione basata sul Web](#)

Eseguire una ricerca tramite LDAP utilizzando il pannello dei comandi della macchina

Modelli correlati: MFC-J1300DW

Una volta configurate le impostazioni LDAP, è possibile utilizzare la funzione di ricerca tramite LDAP per individuare numeri di fax da utilizzare per:

- Invio di un fax (non disponibile per i modelli DCP)



- La funzione LDAP supporta LDAPv3.
- La funzione LDAP non supporta SSL/TLS.
- Per comunicare con il server LDAP potrebbe essere necessario utilizzare l'autenticazione Kerberos o l'autenticazione semplice, in base ai criteri di protezione impostati dall'amministratore di rete.
- Per l'autenticazione Kerberos è necessario configurare il protocollo SNTP (server orario in rete) oppure impostare correttamente la data, l'ora e il fuso orario sul pannello dei comandi.

1. Premere  per eseguire la ricerca.
2. Immettere i caratteri iniziali per la ricerca utilizzando il display LCD.



- È possibile immettere un massimo di 15 caratteri.
- Ulteriori informazioni su come immettere il testo >> *Appendice*

3. Premere [OK].

I risultati della ricerca tramite LDAP vengono visualizzati sul display LCD; l'icona  viene visualizzata prima dei risultati della ricerca nella rubrica locale.

- Se non viene individuata alcuna corrispondenza sul server o nella rubrica locale, sul display LCD viene visualizzato per circa 60 secondi il messaggio [Impossibile trovare i risultati.].
4. Premere ▲ o ▼ per visualizzare il nome desiderato.
 5. Selezionare il nome.
Per visualizzare i dettagli del nome, premere [Dettagli].
 6. Se i risultati comprendono più di un numero di fax, la macchina richiede di selezionarne soltanto uno.
Premere [Applica] e quindi [Inizio fax].



Informazioni correlate

- [Configurare e utilizzare la ricerca tramite LDAP](#)

Argomenti correlati:

- [Sincronizzare l'orario con un server SNTP utilizzando Gestione basata sul Web](#)

Sincronizzare l'orario con un server SNTP utilizzando Gestione basata sul Web

Il protocollo SNTP (Simple Network Time Protocol) viene utilizzato per sincronizzare l'orario impiegato dall'apparecchio per l'autenticazione con il time server SNTP. (Questo orario non corrisponde a quello visualizzato sul display LCD dell'apparecchio.) È possibile sincronizzare automaticamente o manualmente l'orario dell'apparecchio con l'ora UTC (Coordinated Universal Time) fornita dal time server SNTP.

- [Configurare la data e l'ora utilizzando Gestione basata sul Web](#)
- [Configurare il protocollo SNTP utilizzando Gestione basata sul Web](#)
- [Modificare la configurazione LDAP mediante Gestione basata sul Web](#)
- [Eseguire una ricerca tramite LDAP utilizzando il pannello dei comandi della macchina](#)

Configurare la data e l'ora utilizzando Gestione basata sul Web

Per sincronizzare con il time server SNTP l'orario utilizzato dall'apparecchio, configurare la data e l'ora.

Questa funzione non è disponibile in alcuni Paesi.

1. Avviare il browser Web.
2. Digitare "https://indirizzo IP della macchina" nella barra degli indirizzi del browser (dove "indirizzo IP della macchina" è l'indirizzo IP della macchina).

Ad esempio:

https://192.168.1.2

3. Se la macchina richiede una password, digitarla e fare clic su .
4. Fare clic sulla scheda **Amministratore**.
5. Dalla barra di navigazione sinistra, fare clic su **Data/Ora**.



Informazioni generali Rubrica Fax Stampa Scansione Amministratore Rete

Brother Solutions Center

Bottom ▼

Password di accesso
Funzione limitazione utente
Lettore card esterno

► Data/Ora

Ripristina menu
Aggiornamento firmware

(24 ore)

Data/Ora

Data 01 / 01 / 2018

Ora 00 : 00 (24 ore)

Fuso orario UTC ▼

Giorno autom. No Sì

Sincronizz. con il server SNTP

Per sincronizzare la "Data & Ora" con il proprio server SNTP, è necessario conf. le imposta. del server SNTP.

[SNTP>>](#)

6. Verificare le impostazioni relative all'opzione **Fuso orario**.



Selezionare la differenza di fuso orario fra la propria posizione e UTC dall'elenco a discesa **Fuso orario**. Ad esempio, il fuso orario per l'area orientale di Stati Uniti e Canada è UTC-05:00.

7. Selezionare la casella di controllo **Sincronizz. con il server SNTP**.
8. Fare clic su **Invia**.



Informazioni correlate

- [Sincronizzare l'orario con un server SNTP utilizzando Gestione basata sul Web](#)

Configurare il protocollo SNTP utilizzando Gestione basata sul Web

Configurare il protocollo SNTP per sincronizzare l'ora utilizzata dalla macchina per l'autenticazione con l'ora del server SNTP.

1. Avviare il browser Web.
2. Digitare "https://indirizzo IP della macchina" nella barra degli indirizzi del browser (dove "indirizzo IP della macchina" è l'indirizzo IP della macchina).

Ad esempio:

https://192.168.1.2

3. Se la macchina richiede una password, digitarla e fare clic su .
4. Fare clic sulla scheda **Rete**.
5. Dalla barra di navigazione sinistra, fare clic sul menu **Protocollo**.
6. Selezionare la casella di controllo **SNTP** per attivare le impostazioni.
7. Fare clic su **Invia**.
8. Riavviare la macchina Brother per attivare la configurazione.
9. Vicino alla casella di controllo SNTP, fare clic su **Impostazioni avanzate**.
10. Configurare le impostazioni.

Opzione	Descrizione
Stato	Visualizza lo stato di attivazione o disattivazione del protocollo SNTP.
Stato sincronizzazione	Confermare l'ultimo stato di sincronizzazione.
Metodo server SNTP	Selezionare AUTO o STATICO . <ul style="list-style-type: none">• AUTO Se sulla rete è presente un server DHCP, il server SNTP ottiene automaticamente l'indirizzo da tale server.• STATICO Digitare l'indirizzo da utilizzare.
Indirizzo server SNTP principale Indirizzo server SNTP secondario	Digitare l'indirizzo del server (fino a 64 caratteri). L'indirizzo del server SNTP secondario viene utilizzato come backup dell'indirizzo del server SNTP primario. Se il server primario non è disponibile, la macchina contatta il server SNTP secondario.
Porta server SNTP principale Porta server SNTP secondario	Digitare il numero di porta (1-65535). La porta del server SNTP secondario viene utilizzata come backup della porta del server SNTP primario. Se la porta primaria non è disponibile, la macchina contatta la porta SNTP secondaria.
Intervallo di sincronizzazione	Digitare il numero di ore intercorrenti tra i tentativi di sincronizzazione con il server (1-168 ore).

11. Fare clic su **Invia**.



Informazioni correlate

- [Sincronizzare l'orario con un server SNTP utilizzando Gestione basata sul Web](#)

Informazioni tecniche per gli utenti avanzati

- [Ripristino delle impostazioni di rete predefinite di fabbrica](#)
- [Stampare il rapporto WLAN](#)

Ripristino delle impostazioni di rete predefinite di fabbrica

È possibile utilizzare il pannello dei comandi della macchina per ripristinare le impostazioni predefinite del server di stampa. Questa operazione ripristina tutti i dati, ad esempio la password e l'indirizzo IP.



- Questa funzione ripristina tutte le impostazioni predefinite della rete cablata (solo modelli supportati) e senza fili.
- È inoltre possibile ripristinare le impostazioni predefinite del server di stampa mediante BRAdmin Light, BRAdmin Professional o Gestione basata sul Web.

1. Premere  [Imp.] > [Tutte le imp.] > [Rete] > [Resett. rete].
2. Viene visualizzato il messaggio di conferma della reimpostazione. Premere [OK] per due secondi. L'apparecchio viene riavviato.



Informazioni correlate

- [Informazioni tecniche per gli utenti avanzati](#)

Argomenti correlati:

- [Trasferire i fax o il rapporto giornale fax](#)

Stampare il rapporto WLAN

Il Rapporto WLAN fa riferimento allo stato della connessione senza fili della macchina. Se la connessione senza fili non va a buon fine, controllare il codice di errore sul rapporto stampato.

1. Premere  [Imp.] > [Tutte le imp.] > [Stamp.rapporto] > [Rapporto WLAN] > [Sì].

L'apparecchio stampa il rapporto WLAN.

Se il rapporto WLAN non viene stampato, verificare la presenza di eventuali errori della macchina. Se non si riscontrano errori, attendere un minuto, quindi provare a stampare nuovamente il rapporto.



Informazioni correlate

- [Informazioni tecniche per gli utenti avanzati](#)
 - [Codici di errore nel rapporto LAN senza fili](#)

Argomenti correlati:

- [L'apparecchio Brother non è in grado di stampare, eseguire la scansione o ricevere PD-FAX in rete.](#)
- [Si desidera controllare il corretto funzionamento dei dispositivi di rete](#)
- [Configurare l'autenticazione IEEE 802.1x per una rete cablata o wireless utilizzando Gestione basata sul Web \(Browser Web\)](#)

Codici di errore nel rapporto LAN senza fili

Se il rapporto relativo alla LAN senza fili indica che la connessione non è andata a buon fine, controllare il codice di errore presente sul rapporto stampato, quindi vedere le istruzioni corrispondenti nella tabella:

Codice di errore	Problema e soluzioni consigliate
TS-01	L'impostazione senza fili non è attiva. Attivare l'impostazione senza fili selezionando Sì. Se alla macchina è collegato un cavo di rete, scollegarlo e attivare l'impostazione senza fili della macchina.
TS-02	Non è possibile rilevare il punto di accesso o il router senza fili. 1. Controllare i due punti riportati di seguito: <ul style="list-style-type: none">• Scollegare l'alimentazione del punto di accesso/router senza fili, attendere 10 secondi, quindi ricollegare il dispositivo.• Se il punto di accesso/router WLAN utilizza il filtraggio degli indirizzi MAC, verificare che l'indirizzo MAC della macchina Brother sia consentito nell'ambito del filtro. 2. Se il nome SSID e le informazioni di sicurezza (SSID/metodo di autenticazione/metodo di crittografia/chave di rete) sono state immesse manualmente, è possibile che tali informazioni siano errate. Ricontrollare il nome SSID e le informazioni di sicurezza e, se necessario, immettere i dati corretti. Questo dispositivo non supporta un SSID/ESSID da 5 GHz e occorre selezionare un SSID/ESSID da 2,4 GHz. Verificare che il punto di accesso/router sia impostato su 2,4 GHz o sulla modalità mista 2,4 GHz/5 GHz.
TS-03	L'impostazione di protezione e della rete wireless immessa potrebbe essere errata. Controllare di nuovo le impostazioni della rete wireless. Se non si conoscono queste informazioni, rivolgersi all'amministratore della rete.
TS-04	I metodi di autenticazione/crittografia utilizzati dal punto di accesso o dal router senza fili selezionato non sono supportati dall'apparecchio in uso. Modificare i metodi di autenticazione e crittografia del punto di accesso o del router wireless. L'apparecchio supporta i seguenti metodi di autenticazione: <ul style="list-style-type: none">• WPA-Personal TKIP o AES• WPA2-Personale TKIP o AES• Sistema aperto WEP o Nessuno (senza crittografia)• Chiave condivisa WEP Se il problema non viene risolto, è possibile che il nome SSID o le impostazioni di rete inserite siano errate. Controllare le impostazioni della rete senza fili.
TS-05	Le informazioni di sicurezza (SSID/chave di rete) sono errate. Controllare il nome SSID e la chiave di rete.
TS-06	Le informazioni di sicurezza senza fili (metodo di autenticazione/metodo di crittografia/chave di rete) sono errate. Controllare le informazioni di sicurezza wireless (metodo di autenticazione/metodo di crittografia/chave di rete).

Codice di errore	Problema e soluzioni consigliate
TS-07	<p>La macchina non è in grado di rilevare un punto di accesso/router WLAN per il quale è stato abilitato WPS.</p> <p>Per la connessione con WPS, occorre utilizzare sia la macchina sia il punto di accesso/router WLAN. Verificare il metodo di connessione per WPS sul punto di accesso/router WLAN e riprovare ad avviare.</p> <p>In caso di dubbi sul funzionamento del punto di accesso/router WLAN con WPS, consultare la documentazione fornita con il punto di accesso o il router WLAN, oppure rivolgersi al produttore del dispositivo in questione o all'amministratore di rete.</p>
TS-08	<p>Sono stati rilevati due o più punti di accesso WLAN con WPS abilitato.</p> <ul style="list-style-type: none"> • Controllare che nella portata della macchina vi sia un solo punto di accesso/router WLAN con il metodo WPS attivo, quindi riprovare. • Riprovare dopo alcuni minuti, al fine di evitare le interferenze provenienti da altri punti di accesso.



Come verificare le informazioni di sicurezza wireless (SSID/metodo di autenticazione/metodo di crittografia/chave di rete) del punto di accesso/router WLAN:

1. Le impostazioni di protezione predefinite possono essere indicate su una etichetta applicata al punto di accesso/router WLAN. Oppure, come impostazione di protezione predefinita è possibile utilizzare il nome del produttore o il numero di modello del punto di accesso/router WLAN.
 2. Per informazioni su come individuare le impostazioni di protezione, vedere la documentazione fornita con il punto di accesso/router WLAN.
- Se il punto di accesso/router WLAN è impostato per non trasmettere l'SSID, l'SSID non verrà rilevato automaticamente. Sarà necessario immettere manualmente il nome SSID.
 - La chiave di rete può anche essere definita come password, chiave di sicurezza o chiave di crittografia.

Se non si conoscono le impostazioni di protezione wireless e SSID del punto di accesso/router WLAN oppure la modalità di modifica della configurazione, consultare la documentazione fornita con il punto di accesso/router WLAN, rivolgersi al produttore del punto di accesso/router oppure rivolgersi al fornitore di servizi Internet o all'amministratore della rete.



Informazioni correlate

- [Stampare il rapporto WLAN](#)

Argomenti correlati:

- [L'apparecchio Brother non è in grado di stampare, eseguire la scansione o ricevere PD-FAX in rete.](#)
- [Si desidera controllare il corretto funzionamento dei dispositivi di rete](#)

Sicurezza

- [Funzioni di sicurezza della rete](#)

Funzioni di sicurezza della rete

- Prima di utilizzare le funzioni di sicurezza di rete
- Secure Function Lock 3.0
- Utilizzare l'autenticazione Active Directory
- Utilizzare l'autenticazione LDAP
- Gestire in modo sicuro l'apparecchio di rete mediante SSL/TLS
- Gestire in modo sicuro la macchina di rete utilizzando IPsec
- Inviare un'e-mail in modo sicuro
- Utilizzare l'autenticazione IEEE 802.1x per una rete cablata o wireless

Prima di utilizzare le funzioni di sicurezza di rete

La macchina Brother integra alcuni dei più recenti protocolli di sicurezza di rete e di crittografia disponibili. Queste funzioni di rete possono essere incluse nel piano generale di protezione della rete al fine di proteggere i dati e impedire l'accesso non autorizzato alla macchina.



È consigliabile disattivare i protocolli FTP e TFTP. L'accesso alla macchina tramite questi protocolli non è protetto. Tuttavia, tenere presente che quando si disattiva FTP, anche la funzione Scansione su FTP è disattivata.



Informazioni correlate

- [Funzioni di sicurezza della rete](#)

Secure Function Lock 3.0

Secure Function Lock 3.0 di Brother consente di incrementare la sicurezza attraverso la limitazione delle funzioni disponibili sulla macchina Brother.

- [Prima dell'utilizzo di Secure Function Lock 3.0](#)
- [Configurare Secure Function Lock 3.0 utilizzando Gestione basata sul Web](#)
- [Eeguire la scansione utilizzando Secure Function Lock 3.0](#)
- [Configurare la modalità pubblica per Secure Function Lock 3.0](#)
- [Altre funzionalità di Secure Function Lock 3.0](#)
- [Registrare un lettore di carte IC esterno](#)

Prima dell'utilizzo di Secure Function Lock 3.0

Utilizzare Blocco funzioni sicurezza per configurare le password, impostare un limite di pagine specifico per ciascun utente e concedere l'accesso ad alcune o a tutte le funzioni elencate.

È possibile configurare e modificare le seguenti impostazioni di Secure Function Lock 3.0 utilizzando Gestione basata sul Web o BRAdmin Professional (Windows):

- **Stampa**

La stampa comprende i lavori di stampa inviati tramite AirPrint, Google Cloud Print™ e Brother iPrint&Scan.

Se si registrano anticipatamente i nomi di accesso degli utenti, questi ultimi non dovranno immettere la propria password per utilizzare la funzione di stampa.

- **Copia**

- **Scansione**

La scansione comprende i lavori di scansione inviati tramite Brother iPrint&Scan.

- **Fax** (solo per i modelli supportati)

- **Invia**

- **Ricevi**

- **Supporto**

- **Stampa da**

- **Scansione su**

- **Web Connect** (solo per i modelli supportati)

- **App** (solo per i modelli supportati)

- **Limiti di pagina** (*)

- **Stampa colore**

- **Contatore pagine**

- **ID scheda (ID NFC)** (solo per i modelli supportati)



Informazioni correlate

- [Secure Function Lock 3.0](#)

Configurare Secure Function Lock 3.0 utilizzando Gestione basata sul Web

1. Avviare il browser Web.
2. Digitare "https://indirizzo IP della macchina" nella barra degli indirizzi del browser (dove "indirizzo IP della macchina" è l'indirizzo IP della macchina).
Ad esempio:
https://192.168.1.2
3. Se la macchina richiede una password, digitarla e fare clic su .
4. Fare clic sulla scheda **Amministratore**.
5. Dalla barra di navigazione sinistra, fare clic sul menu **Gestione limitazioni** o **Funzione limitazione utente**.
6. Selezionare **Blocco funzione protezione**.
7. Fare clic su **Invia**.
8. Dalla barra di navigazione sinistra, fare clic sul menu **Funzioni limitate**.
9. Nel campo **Elenco utenti/funzioni limitate**, digitare un nome gruppo o un nome utente.
10. Nella sezione **Stampa** e nelle altre colonne, selezionare una casella di controllo per consentire l'uso della funzione elencata oppure deselezionare la casella per limitare la funzione stessa.
11. Per configurare il numero massimo di pagine, selezionare la casella di controllo **Sì** nella sezione **Limites di pagina**, quindi digitare il numero massimo nel campo **Pagine max..**
12. Fare clic su **Invia**.
13. Dalla barra di navigazione sinistra, fare clic sul menu **Elenco utenti**.
14. Nel campo **Elenco utenti**, digitare il nome utente.
15. Nel campo **N. PIN**, digitare una password di quattro cifre.
16. Per registrare l'ID carta dell'utente, digitare il numero della carta nel campo **ID scheda (ID NFC)**(Disponibile solo per alcuni modelli).
17. Selezionare **Elenco utenti/funzioni limitate** per ogni utente dall'elenco a discesa.
18. Fare clic su **Invia**.



Informazioni correlate

- [Secure Function Lock 3.0](#)

Argomenti correlati:

- [Registrazione la macchina con Google Cloud Print utilizzando Gestione basata sul Web](#)

Eseguire la scansione utilizzando Secure Function Lock 3.0

Impostazione delle limitazioni alla scansione (per gli amministratori)

Secure Function Lock 3.0 consente all'amministratore di limitare gli utenti autorizzati a eseguire la scansione. Quando la funzione di scansione è impostata su No per l'opzione utenti pubblici, solo gli utenti per i quali è selezionata la casella di controllo **Scansione** possono eseguire la scansione.

Uso della funzione di scansione (per gli utenti con restrizioni)

- Per eseguire la scansione dal pannello di controllo della macchina:
Gli utenti con restrizioni devono immettere il proprio PIN sul pannello dei comandi dell'apparecchio per accedere alla modalità di scansione.
- Per eseguire la scansione da un computer:
Gli utenti con restrizioni devono immettere il proprio PIN sul pannello dei comandi dell'apparecchio prima di eseguire una scansione dal computer. Se sul pannello dei comandi dell'apparecchio non viene immesso il PIN, sul computer dell'utente viene visualizzato un messaggio di errore.



Se la macchina supporta l'autenticazione con scheda ID, gli utenti limitati possono accedere alla modalità di scansione anche toccando il simbolo NFC sul pannello dei comandi della macchina con le proprie schede ID registrate.



Informazioni correlate

- [Secure Function Lock 3.0](#)

Configurare la modalità pubblica per Secure Function Lock 3.0

Utilizzare la schermata Secure Function Lock per impostare la modalità pubblica, che consente di limitare le funzioni disponibili agli utenti pubblici. Gli utenti pubblici non devono immettere una password per accedere alle funzioni rese disponibili tramite le impostazioni della modalità pubblica.



La modalità pubblica include i lavori di stampa inviati tramite Google Cloud Print™, Brother iPrint&Scan e driver CUPS (Mac).

1. Avviare il browser Web.
2. Digitare "https://indirizzo IP della macchina" nella barra degli indirizzi del browser (dove "indirizzo IP della macchina" è l'indirizzo IP della macchina).
Ad esempio:
https://192.168.1.2
3. Se la macchina richiede una password, digitarla e fare clic su .
4. Fare clic sulla scheda **Amministratore**.
5. Dalla barra di navigazione sinistra, fare clic sul menu **Gestione limitazioni** o **Funzione limitazione utente**.
6. Selezionare **Blocco funzione protezione**.
7. Fare clic su **Invia**.
8. Dalla barra di navigazione sinistra, fare clic sul menu **Funzioni limitate**.
9. Nella riga **Modalità pubblica**, selezionare una casella di controllo per consentire l'uso della funzione elencata oppure deselezionare la casella per limitare la funzione stessa.
10. Fare clic su **Invia**.



Informazioni correlate

- [Secure Function Lock 3.0](#)

Altre funzionalità di Secure Function Lock 3.0

Configurare le seguenti funzionalità nella schermata Secure Function Lock:

Ripristino di tutti i contat.

Fare clic su **Ripristino di tutti i contat.** nella colonna **Contatore pagine** per azzerare il contatore delle pagine.

Esporta in file CSV

Fare clic su **Esporta in file CSV** per esportare come file CSV il contatore delle pagine corrente e l'ultimo contatore, incluse le informazioni relative a **Elenco utenti/funzioni limitate**.

ID scheda (ID NFC) (solo per i modelli supportati)

Fare clic sul menu **Elenco utenti** quindi digitare l'ID della scheda utente nel campo **ID scheda (ID NFC)**. Per l'autenticazione, è possibile utilizzare la scheda IC.

Ultima registrazione contatore

Fare clic su **Ultima registrazione contatore** se si desidera che l'apparecchio conservi il conteggio delle pagine una volta azzerato il contatore.

Reimpostazione automatica contatore

Fare clic su **Reimpostazione automatica contatore** per configurare l'intervallo di tempo tra un azzeramento del contatore delle pagine e il successivo azzeramento. Selezionare un intervallo giornaliero, settimanale o mensile.



Informazioni correlate

- [Secure Function Lock 3.0](#)

Registrare un lettore di carte IC esterno

Quando si collega un lettore di carte IC esterno, utilizzare Gestione basata sul Web per registrarlo. La macchina supporta i lettori di carte IC esterni supportati dal driver di classe HID.

1. Avviare il browser Web.
2. Digitare "https://indirizzo IP della macchina" nella barra degli indirizzi del browser (dove "indirizzo IP della macchina" è l'indirizzo IP della macchina).

Ad esempio:

https://192.168.1.2

3. Se la macchina richiede una password, digitarla e fare clic su .
4. Fare clic sulla scheda **Amministratore**.
5. Fare clic sul menu **Lettore card esterno** e inserire le informazioni necessarie.
6. Fare clic su **Invia**.
7. Riavviare la macchina Brother per attivare la configurazione.
8. Scollegare il cavo di alimentazione dalla presa elettrica.
9. Collegare il lettore di schede alla macchina, quindi collegare il cavo di alimentazione della macchina alla presa elettrica.

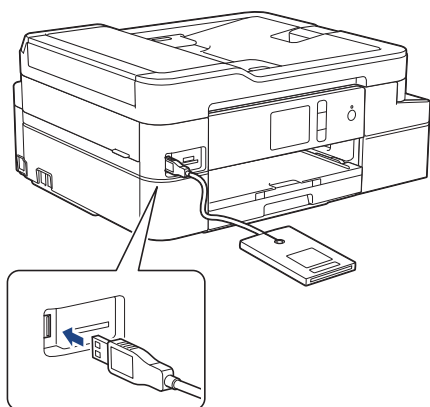

10. Mettere a contatto la scheda con il lettore di schede quando si utilizza l'autenticazione della scheda.



Informazioni correlate

- [Secure Function Lock 3.0](#)

Utilizzare l'autenticazione Active Directory

- [Introduzione all'autenticazione Active Directory](#)
- [Configurare l'autenticazione Active Directory utilizzando Gestione basata sul Web](#)
- [Effettuare l'accesso per modificare le impostazioni della macchina utilizzando il pannello dei comandi della macchina \(autenticazione Active Directory\)](#)

Introduzione all'autenticazione Active Directory

L'autenticazione Active Directory limita l'utilizzo della macchina Brother. Se è abilitata l'autenticazione Active Directory, il pannello di controllo della macchina viene bloccato. Non è possibile modificare le impostazioni della macchina fin quando l'utente non inserisce l'ID utente e la password.

L'autenticazione Active Directory offre le seguenti funzioni:

- Archiviazione dei dati fax in entrata

Quando l'autenticazione Active Directory è attivata, la macchina archivia tutti i dati fax in entrata. Dopo aver effettuato l'accesso, la macchina stampa i dati fax archiviati.

È possibile modificare le impostazioni dell'autenticazione Active Directory utilizzando Gestione basata sul Web o BRAdmin Professional (Windows).



Informazioni correlate

- [Utilizzare l'autenticazione Active Directory](#)

Configurare l'autenticazione Active Directory utilizzando Gestione basata sul Web

L'autenticazione Active Directory supporta l'autenticazione Kerberos e NTLMv2. Per l'autenticazione è necessario configurare il protocollo SNTP (server di riferimento orario di rete) e il server DNS.

1. Avviare il browser Web.
2. Digitare "https://indirizzo IP della macchina" nella barra degli indirizzi del browser (dove "indirizzo IP della macchina" è l'indirizzo IP della macchina).
Ad esempio:
https://192.168.1.2
3. Se la macchina richiede una password, digitarla e fare clic su .
4. Fare clic sulla scheda **Amministratore**.
5. Dalla barra di navigazione sinistra, fare clic sul menu **Funzione limitazione utente**.
6. Selezionare **Autenticazione Active Directory**.
7. Fare clic su **Invia**.
8. Dalla barra di navigazione sinistra, selezionare il menu **Autenticazione Active Directory**.
9. Configurare le impostazioni seguenti:

Opzione	Descrizione
Dati RX Fax di storage	Selezionare questa opzione per archiviare i dati fax in entrata. È possibile stampare tutti i dati fax in entrata dopo aver effettuato l'accesso alla macchina.
Memorizza ID utente	Selezionare questa opzione per salvare l'ID utente.
Indirizzo server Active Directory	Digitare l'indirizzo IP o il nome del server Active Directory (ad esempio: ad.example.com).
Nome dominio Active Directory	Digitare il nome di dominio Active Directory.
Protocollo e metodo di autenticazione	Selezionare il protocollo e il metodo di autenticazione.
Otteni directory home utente	Selezionare questa opzione per ottenere la directory Home come destinazione di scansione su rete. (disponibile solo per il metodo di autenticazione LDAP + kerberos)
Porta server LDAP	Digitare il numero della porta per collegare il server Active Directory tramite LDAP (disponibile solo per il metodo di autenticazione LDAP + kerberos).
Cartella principale di ricerca LDAP	Digitare la radice di ricerca LDAP (disponibile solo per metodo di autenticazione LDAP + kerberos).

10. Fare clic su **Invia**.



Informazioni correlate

- [Utilizzare l'autenticazione Active Directory](#)

Effettuare l'accesso per modificare le impostazioni della macchina utilizzando il pannello dei comandi della macchina (autenticazione Active Directory)

Quando l'autenticazione Active Directory è abilitata, il pannello dei comandi della macchina sarà bloccato fin quando non vengono immessi l'ID utente e la password dal pannello dei comandi della macchina.

1. Immettere l'ID utente e la password dal touchscreen del pannello dei comandi della macchina.
2. Premere [OK].
3. Se l'autenticazione riesce, il pannello dei comandi della macchina sarà sbloccato.



Informazioni correlate

- [Utilizzare l'autenticazione Active Directory](#)

Utilizzare l'autenticazione LDAP

- [Introduzione all'autenticazione LDAP](#)
- [Configurare l'autenticazione LDAP utilizzando Gestione basata sul Web](#)
- [Effettuare l'accesso per modificare le impostazioni della macchina utilizzando il pannello dei comandi della macchina \(autenticazione LDAP\)](#)

Introduzione all'autenticazione LDAP

L'autenticazione LDAP limita l'utilizzo della macchina Brother. Se è abilitata l'autenticazione LDAP, il pannello di controllo della macchina viene bloccato. Non è possibile modificare le impostazioni della macchina fin quando l'utente non inserisce l'ID utente e la password.

L'autenticazione LDAP offre le funzioni seguenti:

- Archiviazione dei dati fax in entrata

Quando l'autenticazione LDAP è attivata, la macchina archivia tutti i dati fax in entrata. Dopo aver effettuato l'accesso, la macchina stampa i dati fax archiviati.

È possibile modificare le impostazioni dell'autenticazione LDAP utilizzando Gestione basata sul Web o BRAdmin Professional (Windows).



Informazioni correlate

- [Utilizzare l'autenticazione LDAP](#)

Configurare l'autenticazione LDAP utilizzando Gestione basata sul Web

1. Avviare il browser Web.
2. Digitare "https://indirizzo IP della macchina" nella barra degli indirizzi del browser (dove "indirizzo IP della macchina" è l'indirizzo IP della macchina).

Ad esempio:

https://192.168.1.2

3. Se la macchina richiede una password, digitarla e fare clic su .
4. Fare clic sulla scheda **Amministratore**.
5. Dalla barra di navigazione sinistra, fare clic sul menu **Funzione limitazione utente**.
6. Selezionare **Autenticazione LDAP**.
7. Fare clic su **Invia**.
8. Dalla barra di navigazione sinistra, fare clic sul menu **Autenticazione LDAP**.
9. Configurare le impostazioni seguenti:

Opzione	Descrizione
Dati RX Fax di storage	Selezionare questa opzione per archiviare i dati fax in entrata. È possibile stampare tutti i dati fax in entrata dopo aver effettuato l'accesso alla macchina.
Memorizza ID utente	Selezionare questa opzione per salvare l'ID utente.
Indirizzo server LDAP	Digitare l'indirizzo IP o il nome del server LDAP (ad esempio: ldap.example.com).
Otteni directory home utente 1	Selezionare questa opzione per ottenere la directory Home come destinazione di scansione su rete.
Porta server LDAP	Digitare il numero della porta del server LDAP.
Cartella principale di ricerca LDAP	Digitare la directory radice di ricerca LDAP.
Attributo nome (Chiave di ricerca)	Digitare l'attributo da utilizzare come chiave di ricerca.

1 Se questa opzione non è disponibile, aggiornare il firmware della macchina. Visitare la pagina **Download** relativa al modello in uso nel Brother Solutions Center all'indirizzo support.brother.com.

10. Fare clic su **Invia**.



Informazioni correlate

- [Utilizzare l'autenticazione LDAP](#)

▲ [Pagina Iniziale](#) > [Sicurezza](#) > [Funzioni di sicurezza della rete](#) > [Utilizzare l'autenticazione LDAP](#) > Effettuare l'accesso per modificare le impostazioni della macchina utilizzando il pannello dei comandi della macchina (autenticazione LDAP)

Effettuare l'accesso per modificare le impostazioni della macchina utilizzando il pannello dei comandi della macchina (autenticazione LDAP)

Quando l'autenticazione LDAP è abilitata, il pannello dei comandi della macchina sarà bloccato fin quando non vengono immessi l'ID utente e la password dal pannello dei comandi della macchina.

1. Immettere l'ID utente e la password dal touchscreen del pannello dei comandi della macchina.
2. Premere [OK].
3. Se l'autenticazione riesce, il pannello dei comandi della macchina sarà sbloccato.



Informazioni correlate

- [Utilizzare l'autenticazione LDAP](#)
-

Gestire in modo sicuro l'apparecchio di rete mediante SSL/TLS

- [Certificati e gestione basata sul Web](#)

Certificati e gestione basata sul Web

È necessario configurare un certificato per gestire in modo sicuro una macchina Brother di rete mediante SSL/TLS. Per configurare un certificato è necessario utilizzare la Gestione basata sul Web.

- [Funzioni supportate per i certificati di protezione](#)
- [Creare e installare un certificato](#)
- [Gestire più certificati](#)

Funzioni supportate per i certificati di protezione

La macchina Brother consente di utilizzare più certificati di protezione; questa caratteristica permette l'autenticazione e la comunicazione sicura con la macchina. Con la macchina è possibile utilizzare le seguenti funzionalità dei certificati di protezione:

- Comunicazione SSL/TLS
- Autenticazione IEEE 802.1x
- IPsec

L'apparecchio Brother supporta le seguenti funzionalità:

- Certificato preinstallato

Sull'apparecchio è preinstallato un certificato autofirmato. Questo certificato consente di utilizzare la comunicazione SSL/TLS senza che sia necessario creare o installare un certificato differente.



Il certificato autofirmato preinstallato protegge la comunicazione fino a un certo livello. Per una maggiore sicurezza è consigliabile utilizzare un certificato emesso da un'organizzazione affidabile.

- Certificato autofirmato

Il server di stampa emette il proprio certificato. Se si usa questo certificato, è possibile utilizzare la comunicazione SSL/TLS senza che sia necessario creare o installare un certificato differente emesso da una CA.

- Certificato emesso da un'autorità di certificazione (CA)

Per installare un certificato emesso da un'autorità di certificazione (CA) sono disponibili due metodi. Se già si dispone di un certificato da una CA o si desidera utilizzare un certificato da una CA esterna affidabile:

- Quando si utilizza una richiesta CSR (Certificates Signing Request) da questo server di stampa.
- Quando si importa un certificato e una chiave privata.

- Certificato di un'Autorità di certificazione (CA)

Per utilizzare un certificato CA che identifica la CA e che possiede una sua chiave privata, è necessario importare tale certificato CA dall'autorità di certificazione stessa prima di configurare le funzionalità di sicurezza della rete.



- Se si intende utilizzare la comunicazione SSL/TLS, è consigliabile rivolgersi innanzitutto all'amministratore di sistema.
- Quando si ripristinano le impostazioni predefinite del server di stampa, il certificato e la chiave privata installati vengono eliminati. Se si desidera conservare lo stesso certificato e la stessa chiave privata dopo avere ripristinato le impostazioni del server di stampa, esportarli prima del ripristino e quindi reinstallarli.



Informazioni correlate

- [Certificati e gestione basata sul Web](#)

Argomenti correlati:

- [Configurare l'autenticazione IEEE 802.1x per una rete cablata o wireless utilizzando Gestione basata sul Web \(Browser Web\)](#)

Creare e installare un certificato

- [Guida passo dopo passo per la creazione e l'installazione di un certificato](#)
- [Creare e installare un certificato autofirmato](#)
- [Creare e installare un certificato da una autorità di certificazione \(CA\)](#)
- [Importare ed esportare un certificato CA](#)

Guida passo dopo passo per la creazione e l'installazione di un certificato

Sono disponibili due opzioni per la scelta di un certificato di sicurezza: utilizzare un certificato autofirmato o utilizzare un certificato da un'autorità di certificazione (CA).

Di seguito è presente un breve riepilogo delle azioni necessarie, a seconda dell'opzione prescelta.

Opzione 1

Certificato autofirmato

1. Creare un certificato autofirmato utilizzando Gestione basata sul Web.
2. Installare il certificato autofirmato sul computer.

Opzione 2

Certificato di una CA

1. Creare una richiesta di firma certificato (CSR) utilizzando Gestione basata sul Web.
2. Installare il certificato emesso dalla CA sulla macchina Brother utilizzando Gestione basata sul Web.
3. Installare il certificato sul computer.



Informazioni correlate

- [Creare e installare un certificato](#)

Creare e installare un certificato autofirmato

- [Creare un certificato autofirmato](#)
- [Installare il certificato autofirmato per gli utenti Windows con diritti di amministratore](#)
- [Importare ed esportare il certificato autofirmato sulla macchina Brother](#)

Creare un certificato autofirmato

1. Avviare il browser Web.
2. Digitare "https://indirizzo IP della macchina" nella barra degli indirizzi del browser (dove "indirizzo IP della macchina" è l'indirizzo IP della macchina).

Ad esempio:

https://192.168.1.2



- Se si utilizza un DNS (Domain Name System, sistema di nomi di dominio) o si attiva un nome NetBIOS, è possibile immettere un altro nome, come ad esempio "SharedPrinter", anziché l'indirizzo IP.

- Ad esempio:

https://SharedPrinter

Se si attiva un nome NetBIOS, è possibile utilizzare anche il nome nodo.

- Ad esempio:

https://brnxxxxxxxxxxxx

Il nome NetBIOS è indicato nel rapporto di configurazione della rete.

- Per Mac: accedere alla funzionalità Gestione basata sul Web facendo clic sull'icona della macchina nella schermata **Status Monitor**.

3. Se la macchina richiede una password, digitarla e fare clic su .
4. Fare clic sulla scheda **Rete**.
5. Fare clic sulla scheda **Protezione**.
6. Dalla barra di navigazione sinistra, fare clic sul menu **Certificato**.
7. Fare clic su **Crea certificato autofirmato**.
8. Immettere **Nome comune** e **Data valida**.
 - La lunghezza di **Nome comune** deve essere inferiore a 64 byte. Immettere un identificatore, ad esempio un indirizzo IP, un nome nodo o un nome dominio, da utilizzare per l'accesso alla macchina tramite la comunicazione SSL/TLS. Per impostazione predefinita è visualizzato il nome nodo.
 - Viene visualizzato un avviso se si utilizza il protocollo IPPS o HTTPS e si immette un nome diverso nell'URL rispetto al **Nome comune** utilizzato per il certificato autofirmato.
9. Selezionare la macchina dall'elenco a discesa **Algoritmo a chiave pubblica**. L'impostazione predefinita corrisponde a **RSA (2048 bit)**.
10. Selezionare la macchina dall'elenco a discesa **Algoritmo di Digest**. L'impostazione predefinita corrisponde a **SHA256**.
11. Fare clic su **Invia**.
12. Fare clic sulla scheda **Rete**.
13. Dalla barra di navigazione sinistra, fare clic sul menu **Protocollo**.
14. Fare clic su **Impostazioni Server HTTP**.
15. Selezionare il certificato che si vuole configurare dall'elenco a discesa **Selezionare il certificato**.
16. Fare clic su **Invia**.
17. Fare clic su **SI** per riavviare il server di stampa.

Il certificato autofirmato è stato creato e salvato nella memoria della macchina.

Per utilizzare la comunicazione SSL/TLS, è necessario installare il certificato autofirmato nel computer.



Informazioni correlate

- [Creare e installare un certificato autofirmato](#)

Installare il certificato autofirmato per gli utenti Windows con diritti di amministratore

Le seguenti procedure si riferiscono a Microsoft Internet Explorer. Se si utilizza un altro browser Web, consultare la documentazione relativa al proprio browser Web per installare più facilmente i certificati.

1. Effettuare una delle operazioni seguenti:

- (Windows 7 e Windows Server 2008)

Fare clic su  (**Fare clic per iniziare**) > **Tutti i programmi**.



- (Windows 8)

Fare clic con il pulsante destro del mouse sull'icona  (**Internet Explorer**) della barra delle attività.

- (Windows 10 e Windows Server 2016)

Fare clic su  > **Accessori Windows**.

- (Windows Server 2012 e Windows Server 2012 R2)

Fare clic su  (**Internet Explorer**), quindi fare clic con il pulsante destro del mouse sull'icona  (**Internet Explorer**) visualizzata nella barra delle attività.

2. Fare clic con il pulsante destro del mouse su **Internet Explorer**, quindi fare clic su **Esegui come amministratore**.



Se viene visualizzata l'opzione **Altro**, fare clic su **Altro**.

Se viene visualizzata la schermata **Controllo dell'account utente**, fare clic su **Sì**.

3. Digitare "https://indirizzo IP della macchina" nel browser per accedere alla macchina (dove "indirizzo IP della macchina" è l'indirizzo IP della macchina o il nome nodo assegnato al certificato).
4. Fare clic su **Continuare con il sito Web (scelta non consigliata)**.
5. Fare clic su **Errore certificato** e quindi su **Visualizza certificato**.

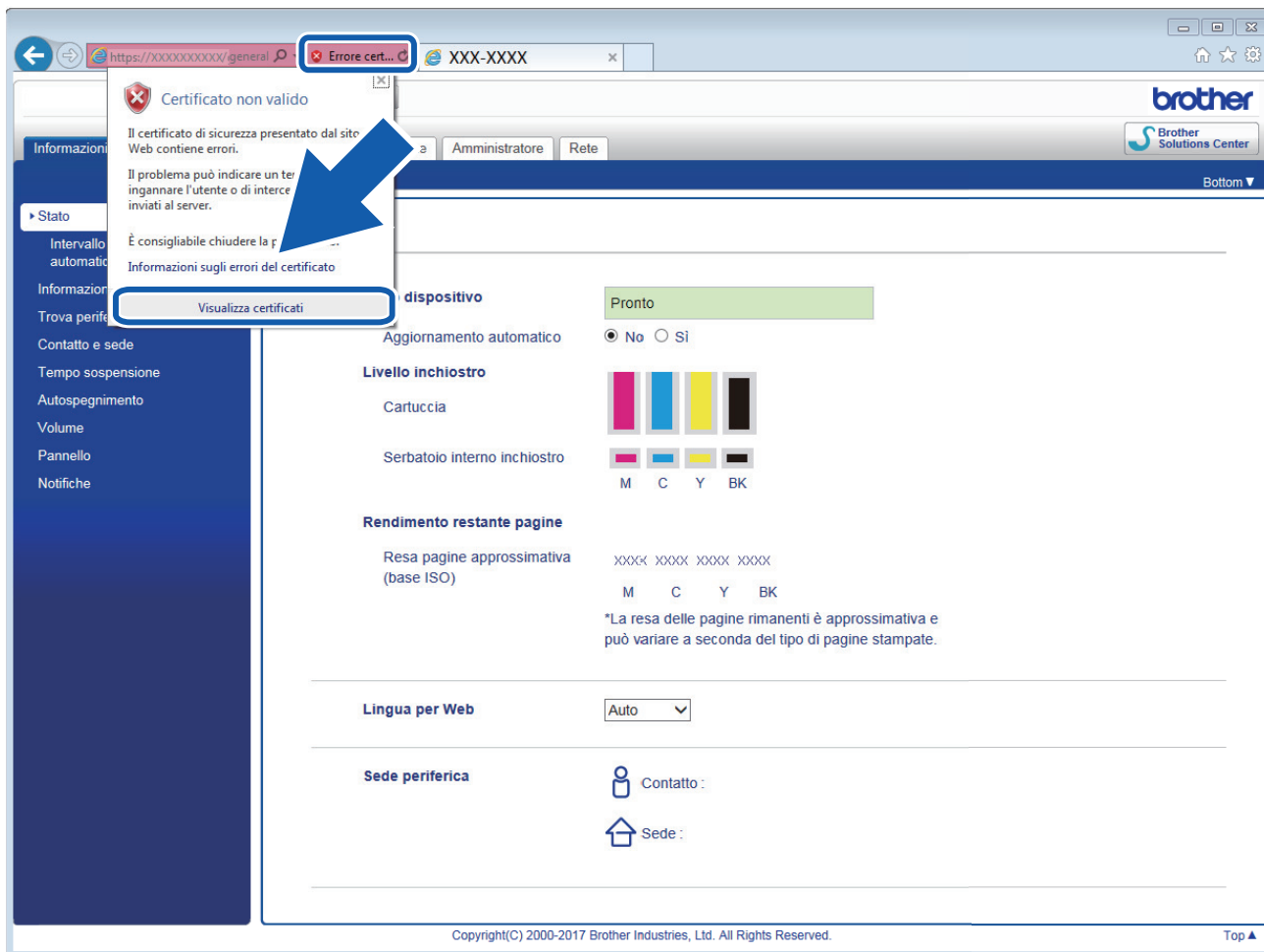

6. Fare clic su **Installa certificato...**
7. Quando viene visualizzato **Importazione guidata certificati**, fare clic su **Avanti**.
8. Selezionare **Colloca tutti i certificati nel seguente archivio** e quindi fare clic su **Sfoglia...**
9. Selezionare **Autorità di certificazione radice attendibili** e quindi fare clic su **OK**.
10. Fare clic su **Avanti**.
11. Fare clic su **Fine**.
12. Fare clic su **Sì**, se l'identificazione personale è corretta.
13. Fare clic su **OK**.

Il certificato autofirmato è installato nel computer e la comunicazione SSL/TLS è disponibile.



Informazioni correlate

- [Creare e installare un certificato autofirmato](#)

Argomenti correlati:

- [Importare il certificato autofirmato](#)

▲ [Pagina Iniziale](#) > [Sicurezza](#) > [Funzioni di sicurezza della rete](#) > [Gestire in modo sicuro l'apparecchio di rete mediante SSL/TLS](#) > [Certificati e gestione basata sul Web](#) > [Creare e installare un certificato](#) > [Creare e installare un certificato autofirmato](#) > [Importare ed esportare il certificato autofirmato sulla macchina Brother](#)

Importare ed esportare il certificato autofirmato sulla macchina Brother

È possibile archiviare i certificati autofirmati sulla macchina Brother e gestirli con le procedure di importazione ed esportazione.

- [Importare il certificato autofirmato](#)
- [Esportare il certificato autofirmato](#)

► Pagina Iniziale > Sicurezza > Funzioni di sicurezza della rete > Gestire in modo sicuro l'apparecchio di rete mediante SSL/TLS > Certificati e gestione basata sul Web > Creare e installare un certificato > Creare e installare un certificato autofirmato > Importare ed esportare il certificato autofirmato sulla macchina Brother > Importare il certificato autofirmato

Importare il certificato autofirmato

1. Avviare il browser Web.
2. Digitare "https://indirizzo IP della macchina" nella barra degli indirizzi del browser (dove "indirizzo IP della macchina" è l'indirizzo IP della macchina).

Ad esempio:

https://192.168.1.2



- Se si utilizza un DNS (Domain Name System, sistema di nomi di dominio) o si attiva un nome NetBIOS, è possibile immettere un altro nome, come ad esempio "SharedPrinter", anziché l'indirizzo IP.

- Ad esempio:

https://SharedPrinter

Se si attiva un nome NetBIOS, è possibile utilizzare anche il nome nodo.

- Ad esempio:

https://brnxxxxxxxxxxxx

Il nome NetBIOS è indicato nel rapporto di configurazione della rete.

- Per Mac: accedere alla funzionalità Gestione basata sul Web facendo clic sull'icona della macchina nella schermata **Status Monitor**.

3. Se la macchina richiede una password, digitarla e fare clic su .
4. Fare clic sulla scheda **Rete**.
5. Fare clic sulla scheda **Protezione**.
6. Dalla barra di navigazione sinistra, fare clic sul menu **Certificato**.
7. Fare clic su **Importa certificato e chiave privata**.
8. Cercare il file da importare.
9. Digitare la password se il file è crittografato e fare clic su **Invia**.

Il certificato autofirmato viene importato nella macchina.

Per utilizzare la comunicazione SSL/TLS, è necessario installare il certificato autofirmato anche nel computer. Rivolgersi all'amministratore di rete.



Informazioni correlate

- [Importare ed esportare il certificato autofirmato sulla macchina Brother](#)

Argomenti correlati:

- [Installare il certificato autofirmato per gli utenti Windows con diritti di amministratore](#)

► Pagina Iniziale > Sicurezza > Funzioni di sicurezza della rete > Gestire in modo sicuro l'apparecchio di rete mediante SSL/TLS > Certificati e gestione basata sul Web > Creare e installare un certificato > Creare e installare un certificato autofirmato > Importare ed esportare il certificato autofirmato sulla macchina Brother > Esportare il certificato autofirmato

Esportare il certificato autofirmato

1. Avviare il browser Web.
2. Digitare "https://indirizzo IP della macchina" nella barra degli indirizzi del browser (dove "indirizzo IP della macchina" è l'indirizzo IP della macchina).

Ad esempio:

https://192.168.1.2



- Se si utilizza un DNS (Domain Name System, sistema di nomi di dominio) o si attiva un nome NetBIOS, è possibile immettere un altro nome, come ad esempio "SharedPrinter", anziché l'indirizzo IP.

- Ad esempio:

https://SharedPrinter

Se si attiva un nome NetBIOS, è possibile utilizzare anche il nome nodo.

- Ad esempio:

https://brnxxxxxxxxxxxx

Il nome NetBIOS è indicato nel rapporto di configurazione della rete.

- Per Mac: accedere alla funzionalità Gestione basata sul Web facendo clic sull'icona della macchina nella schermata **Status Monitor**.

3. Se la macchina richiede una password, digitarla e fare clic su .
4. Fare clic sulla scheda **Rete**.
5. Fare clic sulla scheda **Protezione**.
6. Dalla barra di navigazione sinistra, fare clic sul menu **Certificato**.
7. Fare clic su **Esporta** mostrato con il **Elenco certificati**.
8. Per crittografare il file, digitare una password nel campo **Immetti password**.
Se il campo **Immetti password** è vuoto, il file di output non sarà crittografato.
9. Digitare di nuovo la password nel campo **Ridigita password** e fare clic su **Invia**.
10. Fare clic su ▼ vicino a **Salva**, quindi specificare la posizione in cui salvare il file.

Il certificato autofirmato viene esportato sul computer.

È anche possibile importare il certificato autofirmato sul computer.



Informazioni correlate

- [Importare ed esportare il certificato autofirmato sulla macchina Brother](#)

Creare e installare un certificato da una autorità di certificazione (CA)

Se si ha già un certificato da una CA esterna attendibile, è possibile archiviare il certificato e la chiave privata sulla macchina e gestirli attraverso importazione ed esportazione. Se non si ha già un certificato da una CA esterna attendibile, creare una richiesta di firma certificato (CSR), inviarla a una CA per l'autenticazione e installare il certificato restituito sulla macchina.

- [Creare una richiesta di firma certificato \(CSR\)](#)
- [Installare un certificato sulla macchina Brother](#)
- [Importare ed esportare un certificato e una chiave privata](#)

Creare una richiesta di firma certificato (CSR)

Una richiesta di firma certificato (CSR) è una richiesta inviata a un'autorità di certificazione (CA) per autenticare le credenziali contenute all'interno del certificato.

È consigliabile installare un certificato principale della CA nel computer prima di creare la CSR.

1. Avviare il browser Web.
2. Digitare "https://indirizzo IP della macchina" nella barra degli indirizzi del browser (dove "indirizzo IP della macchina" è l'indirizzo IP della macchina).

Ad esempio:

https://192.168.1.2



- Se si utilizza un DNS (Domain Name System, sistema di nomi di dominio) o si attiva un nome NetBIOS, è possibile immettere un altro nome, come ad esempio "SharedPrinter", anziché l'indirizzo IP.

- Ad esempio:

https://SharedPrinter

Se si attiva un nome NetBIOS, è possibile utilizzare anche il nome nodo.

- Ad esempio:

https://brnxxxxxxxxxxxx

Il nome NetBIOS è indicato nel rapporto di configurazione della rete.

- Per Mac: accedere alla funzionalità Gestione basata sul Web facendo clic sull'icona della macchina nella schermata **Status Monitor**.

3. Se la macchina richiede una password, digitarla e fare clic su .
4. Fare clic sulla scheda **Rete**.
5. Fare clic sulla scheda **Protezione**.
6. Dalla barra di navigazione sinistra, fare clic sul menu **Certificato**.
7. Fare clic su **Crea CSR**.
8. Digitare un **Nome comune** (obbligatorio) e aggiungere altre informazioni su **Organizzazione** (opzionale).



- Perché la CA possa confermare l'identità e attestarla al mondo esterno, sono necessari i dettagli dell'azienda.
- La lunghezza di **Nome comune** deve essere inferiore a 64 byte. Immettere un identificatore, ad esempio un indirizzo IP, un nome nodo o un nome di dominio, da utilizzare per l'accesso alla stampante tramite la comunicazione SSL/TLS. Per impostazione predefinita è visualizzato il nome nodo. Il **Nome comune** è obbligatorio.
- Verrà visualizzato un avviso se si digita un nome diverso nell'URL rispetto al nome comune utilizzato per il certificato.
- La lunghezza di **Organizzazione**, **Unità organizzativa**, **Città** e **Provincia** devono essere inferiori a 64 byte.
- **Paese/Regione** deve essere un codice paese ISO 3166 di due caratteri.
- Se si sta configurando l'estensione del certificato X.509v3, selezionare la casella di controllo **Configura partizione estesa**, quindi selezionare **Auto (Registra IPv4)** o **Manuale**.

9. Selezionare la macchina dall'elenco a discesa **Algoritmo a chiave pubblica**. L'impostazione predefinita corrisponde a **RSA (2048 bit)**.
10. Selezionare la macchina dall'elenco a discesa **Algoritmo di Digest**. L'impostazione predefinita corrisponde a **SHA256**.
11. Fare clic su **Invia**.

La CSR viene visualizzata sullo schermo. Salvare la CSR come file o copiarlo e incollarlo su un modulo CSR online offerto da un'autorità di certificazione.

12. Fare clic su **Salva**.

13. Fare clic su ▼ vicino a **Salva**, quindi specificare la posizione in cui salvare il file.



- Attenersi alla politica della CA per il metodo con cui inviare una CSR alla CA.
 - Se si utilizza Enterprise root CA di Windows Server 2008/2012/2012 R2/2016, è consigliabile utilizzare il Server Web per il modello di certificato per creare il certificato client in sicurezza. Se si crea un certificato client per un ambiente IEEE 802.1x con l'autenticazione EAP-TLS, si consiglia di utilizzare il modello di certificato Utente. Per informazioni più dettagliate, accedere alla pagina **FAQ e Risoluzione dei problemi** del proprio modello di periferica sul sito web di supporto Brother all'indirizzo support.brother.com. Cercare "SSL".
-



Informazioni correlate

- [Creare e installare un certificato da una autorità di certificazione \(CA\)](#)
-

Installare un certificato sulla macchina Brother

Quando si riceve un certificato da una CA, eseguire le seguenti procedure per installarlo nel server di stampa:

È possibile installare sulla macchina solo un certificato emesso con la CSR di questa macchina. Se si desidera creare un'altra CSR, assicurarsi che il certificato sia installato prima di procedere alla creazione. Creare un'altra CSR solo dopo l'installazione del certificato sulla macchina. In caso contrario, la CSR creata prima dell'installazione non sarà valida.

1. Avviare il browser Web.
2. Digitare "https://indirizzo IP della macchina" nella barra degli indirizzi del browser (dove "indirizzo IP della macchina" è l'indirizzo IP della macchina).

Ad esempio:

https://192.168.1.2



- Se si utilizza un DNS (Domain Name System, sistema di nomi di dominio) o si attiva un nome NetBIOS, è possibile immettere un altro nome, come ad esempio "SharedPrinter", anziché l'indirizzo IP.

- Ad esempio:

https://SharedPrinter

Se si attiva un nome NetBIOS, è possibile utilizzare anche il nome nodo.

- Ad esempio:

https://brnxxxxxxxxxxxx

Il nome NetBIOS è indicato nel rapporto di configurazione della rete.

- Per Mac: accedere alla funzionalità Gestione basata sul Web facendo clic sull'icona della macchina nella schermata **Status Monitor**.

3. Se la macchina richiede una password, digitarla e fare clic su .
 4. Fare clic sulla scheda **Rete**.
 5. Fare clic sulla scheda **Protezione**.
 6. Dalla barra di navigazione sinistra, fare clic sul menu **Certificato**.
 7. Fare clic su **Installa certificato**.
 8. Cercare il file contenente il certificato emesso dalla CA e fare clic su **Invia**.
- Il certificato è stato creato e salvato con successo nella memoria della macchina.

Per utilizzare la comunicazione SSL/TLS, è necessario installare il certificato principale della CA nel computer. Rivolgersi all'amministratore di rete.



Informazioni correlate

- [Creare e installare un certificato da una autorità di certificazione \(CA\)](#)

▲ [Pagina Iniziale](#) > [Sicurezza](#) > [Funzioni di sicurezza della rete](#) > [Gestire in modo sicuro l'apparecchio di rete mediante SSL/TLS](#) > [Certificati e gestione basata sul Web](#) > [Creare e installare un certificato](#) > [Creare e installare un certificato da una autorità di certificazione \(CA\)](#) > [Importare ed esportare un certificato e una chiave privata](#)

Importare ed esportare un certificato e una chiave privata

Archiviare il certificato e la chiave privata sulla macchina e gestirli con le procedure di importazione ed esportazione.

- [Importare un certificato e la chiave privata](#)
- [Esportare il certificato e la chiave privata](#)

Importare un certificato e la chiave privata

1. Avviare il browser Web.
2. Digitare "https://indirizzo IP della macchina" nella barra degli indirizzi del browser (dove "indirizzo IP della macchina" è l'indirizzo IP della macchina).

Ad esempio:

https://192.168.1.2



- Se si utilizza un DNS (Domain Name System, sistema di nomi di dominio) o si attiva un nome NetBIOS, è possibile immettere un altro nome, come ad esempio "SharedPrinter", anziché l'indirizzo IP.

- Ad esempio:

https://SharedPrinter

Se si attiva un nome NetBIOS, è possibile utilizzare anche il nome nodo.

- Ad esempio:

https://brnxxxxxxxxxxxx

Il nome NetBIOS è indicato nel rapporto di configurazione della rete.

- Per Mac: accedere alla funzionalità Gestione basata sul Web facendo clic sull'icona della macchina nella schermata **Status Monitor**.

3. Se la macchina richiede una password, digitarla e fare clic su .
4. Fare clic sulla scheda **Rete**.
5. Fare clic sulla scheda **Protezione**.
6. Dalla barra di navigazione sinistra, fare clic sul menu **Certificato**.
7. Fare clic su **Importa certificato e chiave privata**.
8. Cercare il file da importare.
9. Digitare la password se il file è crittografato e fare clic su **Invia**.

Il certificato e la chiave privata sono stati importati nella macchina.

Per utilizzare la comunicazione SSL/TLS, è necessario installare il certificato principale della CA anche nel computer. Rivolgersi all'amministratore di rete.



Informazioni correlate

- [Importare ed esportare un certificato e una chiave privata](#)

Esportare il certificato e la chiave privata

1. Avviare il browser Web.
2. Digitare "https://indirizzo IP della macchina" nella barra degli indirizzi del browser (dove "indirizzo IP della macchina" è l'indirizzo IP della macchina).

Ad esempio:

https://192.168.1.2



- Se si utilizza un DNS (Domain Name System, sistema di nomi di dominio) o si attiva un nome NetBIOS, è possibile immettere un altro nome, come ad esempio "SharedPrinter", anziché l'indirizzo IP.

- Ad esempio:

https://SharedPrinter

Se si attiva un nome NetBIOS, è possibile utilizzare anche il nome nodo.

- Ad esempio:

https://brnxxxxxxxxxxxx

Il nome NetBIOS è indicato nel rapporto di configurazione della rete.

- Per Mac: accedere alla funzionalità Gestione basata sul Web facendo clic sull'icona della macchina nella schermata **Status Monitor**.

3. Se la macchina richiede una password, digitarla e fare clic su .
4. Fare clic sulla scheda **Rete**.
5. Fare clic sulla scheda **Protezione**.
6. Dalla barra di navigazione sinistra, fare clic sul menu **Certificato**.
7. Fare clic su **Esporta** mostrato con il **Elenco certificati**.
8. Immettere la password se si desidera crittografare il file.
Se il campo della password viene lasciato in bianco, l'output non viene crittografato.
9. Immettere di nuovo la password per confermare e fare clic su **Invia**.
10. Fare clic su ▼ vicino a **Salva**, quindi specificare la posizione in cui salvare il file.

Il certificato e la chiave privata sono stati esportati correttamente nel computer.

È anche possibile importare il certificato sul computer.



Informazioni correlate

- [Importare ed esportare un certificato e una chiave privata](#)

Importare ed esportare un certificato CA

È possibile importare, esportare e memorizzare certificati CA sull'apparecchio Brother.

- [Importare un certificato CA](#)
- [Esportare un certificato CA](#)

Importare un certificato CA

1. Avviare il browser Web.
2. Digitare "https://indirizzo IP della macchina" nella barra degli indirizzi del browser (dove "indirizzo IP della macchina" è l'indirizzo IP della macchina).

Ad esempio:

https://192.168.1.2



- Se si utilizza un DNS (Domain Name System, sistema di nomi di dominio) o si attiva un nome NetBIOS, è possibile immettere un altro nome, come ad esempio "SharedPrinter", anziché l'indirizzo IP.

- Ad esempio:

https://SharedPrinter

Se si attiva un nome NetBIOS, è possibile utilizzare anche il nome nodo.

- Ad esempio:

https://brnxxxxxxxxxxxx

Il nome NetBIOS è indicato nel rapporto di configurazione della rete.

- Per Mac: accedere alla funzionalità Gestione basata sul Web facendo clic sull'icona della macchina nella schermata **Status Monitor**.

3. Se la macchina richiede una password, digitarla e fare clic su .
4. Fare clic sulla scheda **Rete**.
5. Fare clic sulla scheda **Protezione**.
6. Dalla barra di navigazione sinistra, fare clic sul menu **Certificato CA**.
7. Fare clic su **Importa certificato CA**.
8. Cercare il file da importare.
9. Fare clic su **Invia**.



Informazioni correlate

- [Importare ed esportare un certificato CA](#)

Esportare un certificato CA

1. Avviare il browser Web.
2. Digitare "https://indirizzo IP della macchina" nella barra degli indirizzi del browser (dove "indirizzo IP della macchina" è l'indirizzo IP della macchina).

Ad esempio:

https://192.168.1.2



- Se si utilizza un DNS (Domain Name System, sistema di nomi di dominio) o si attiva un nome NetBIOS, è possibile immettere un altro nome, come ad esempio "SharedPrinter", anziché l'indirizzo IP.

- Ad esempio:

https://SharedPrinter

Se si attiva un nome NetBIOS, è possibile utilizzare anche il nome nodo.

- Ad esempio:

https://brnxxxxxxxxxxxx

Il nome NetBIOS è indicato nel rapporto di configurazione della rete.

- Per Mac: accedere alla funzionalità Gestione basata sul Web facendo clic sull'icona della macchina nella schermata **Status Monitor**.

3. Se la macchina richiede una password, digitarla e fare clic su .
4. Fare clic sulla scheda **Rete**.
5. Fare clic sulla scheda **Protezione**.
6. Dalla barra di navigazione sinistra, fare clic sul menu **Certificato CA**.
7. Selezionare il certificato da esportare e fare clic su **Esporta**.
8. Fare clic su **Invia**.
9. Fare clic su ▼ vicino a **Salva**, quindi specificare la posizione in cui salvare il file.



Informazioni correlate

- [Importare ed esportare un certificato CA](#)

Gestire più certificati

La funzione per la gestione di più certificati consente di utilizzare Gestione basata sul Web per gestire ognuno dei certificati installati sulla macchina. In Gestione basata sul Web, accedere alla schermata **Certificato** o **Certificato CA** per visualizzare il contenuto dei certificati oppure per eliminare o esportare i certificati.

	Numero massimo di certificati archiviati sulla macchina Brother
Certificato autofirmato o certificato emesso da una CA	5
Certificato CA	6

È consigliabile memorizzare un certificato in meno rispetto al numero consentito, in modo da riservare una posizione libera per la gestione dei certificati in scadenza. Alla scadenza di un certificato, importare un nuovo certificato nella posizione riservata, quindi eliminare il certificato scaduto. Questo accorgimento consente di evitare problemi di configurazione.



- Quando si usa HTTPS/IPPS o IEEE 802.1x, è necessario selezionare il certificato utilizzato.
- Quando si utilizzano le comunicazioni con SSL per SMTP, non è necessario selezionare il certificato. Il certificato necessario viene selezionato automaticamente.



Informazioni correlate

- [Certificati e gestione basata sul Web](#)

Gestire in modo sicuro la macchina di rete utilizzando IPsec

- [Introduzione a IPsec](#)
- [Configurare IPsec utilizzando Gestione basata sul Web](#)
- [Configurare un modello Indirizzo IPsec utilizzando Gestione basata sul Web](#)
- [Configurare un modello IPsec utilizzando Gestione basata sul Web](#)

Introduzione a IPsec

IPsec (Internet Protocol Security) è un protocollo di sicurezza che utilizza una funzione opzionale del protocollo Internet per impedire la manipolazione e garantire la riservatezza dei dati trasmessi come pacchetti IP. IPsec crittografa i dati trasmessi in rete, come i dati di stampa inviati dai computer a una stampante. Poiché i dati vengono crittografati a livello di rete, le applicazioni che utilizzano un protocollo di livello superiore sfruttano IPsec anche se l'utente non è a conoscenza del suo uso.

IPsec supporta le seguenti funzioni:

- **Trasmissioni IPsec**

In base alle condizioni di impostazione IPsec, il computer connesso alla rete invia e riceve dati da un dispositivo specifico utilizzando IPsec. Quando i dispositivi iniziano a comunicare utilizzando IPsec, lo scambio delle chiavi avviene prima utilizzando IKE (Internet Key Exchange), quindi i dati vengono trasmessi utilizzando le chiavi.

Inoltre, IPsec ha due modalità operative: la modalità Trasporto e la modalità Tunnel. La modalità Trasporto è utilizzata prevalentemente per la comunicazione tra dispositivi, mentre la modalità Tunnel è utilizzata in ambienti come i VPN (Virtual Private Network, reti private virtuali).



Per le trasmissioni IPsec sono necessarie le seguenti condizioni:

- un computer in grado di comunicare utilizzando IPsec deve essere connesso alla rete.
- La macchina Brother deve essere configurata per la comunicazione IPsec.
- Il computer connesso alla macchina Brother deve essere configurato per le connessioni IPsec.

- **Impostazioni IPsec**

Le impostazioni necessarie per le connessioni utilizzando IPsec. Queste impostazioni possono essere configurate utilizzando Gestione basata sul Web.



Per configurare le impostazioni IPsec, è necessario utilizzare il browser su un computer connesso alla rete.



Informazioni correlate

- [Gestire in modo sicuro la macchina di rete utilizzando IPsec](#)

Configurare IPsec utilizzando Gestione basata sul Web

Le condizioni per la connessione IPsec comprendono due tipi di **Modello**: **Indirizzo** e **IPsec**. È possibile configurare fino a 10 condizioni di connessione.

1. Avviare il browser Web.
2. Digitare "https://indirizzo IP della macchina" nella barra degli indirizzi del browser (dove "indirizzo IP della macchina" è l'indirizzo IP della macchina).

Ad esempio:

https://192.168.1.2

3. Se la macchina richiede una password, digitarla e fare clic su .
4. Fare clic sulla scheda **Rete**.
5. Fare clic sulla scheda **Protezione**.
6. Dalla barra di navigazione sinistra, fare clic sul menu **IPsec**.
7. Configurare le impostazioni.

Opzione	Descrizione
Stato	Abilitare o disabilitare IPsec.
Modalità di negoziazione	Selezionare Modalità di negoziazione per la fase 1 di IKE. IKE è un protocollo utilizzato per lo scambio di chiavi di crittografia per attuare una comunicazione crittografata con IPsec. In modalità Principale , la velocità di elaborazione è bassa, ma il livello di sicurezza è alto. In modalità Aggressiva , la velocità di elaborazione è maggiore di Principale , ma il livello di sicurezza è inferiore.
Tutto il traffico non IPsec	Selezionare l'azione da eseguire per i pacchetti non IPsec. Se si usano i servizi Web, bisogna selezionare Consenti per Tutto il traffico non IPsec . Se si seleziona Abbandona , i servizi Web non possono essere utilizzati.
Bypass broadcast/multicast	Selezionare Attivata o Disattivato .
Bypass protocollo	Selezionare la casella di controllo per l'opzione o le opzioni che si desiderano.
Regole	Selezionare la casella di controllo Attivata per attivare il modello. Quando si selezionano più caselle di controllo, in caso di conflitto tra le caselle di controllo selezionate viene data priorità alle caselle con i numeri minori. Fare clic sul corrispondente elenco a discesa per selezionare l' Modello indirizzo utilizzato per le condizioni di connessione IPsec. Per aggiungere un Modello indirizzo , fare clic su Aggiungi modello . Fare clic sul corrispondente elenco a discesa per selezionare l' Modello IPsec utilizzato per le condizioni di connessione IPsec. Per aggiungere un Modello IPsec , fare clic su Aggiungi modello .

8. Fare clic su **Invia**.

Se è necessario riavviare la macchina per registrare le nuove impostazioni, viene visualizzata la schermata di conferma del riavvio.

Se il modello attivato nella tabella **Regole** contiene un elemento vuoto, verrà visualizzato un messaggio di errore. Confermare le scelte e fare clic nuovamente su **Invia**.



Informazioni correlate

- [Gestire in modo sicuro la macchina di rete utilizzando IPsec](#)

Configurare un modello Indirizzo IPsec utilizzando Gestione basata sul Web

1. Avviare il browser Web.
2. Digitare "https://indirizzo IP della macchina" nella barra degli indirizzi del browser (dove "indirizzo IP della macchina" è l'indirizzo IP della macchina).

Ad esempio:

https://192.168.1.2

3. Se la macchina richiede una password, digitarla e fare clic su .

4. Fare clic sulla scheda **Rete**.

5. Fare clic sulla scheda **Protezione**.

6. Dalla barra di navigazione sinistra, fare clic sul menu **Modello indirizzo IPsec**.

Viene visualizzato l'elenco dei modelli, con 10 modelli Indirizzo IPsec.

Fare clic sul pulsante **Elimina** per eliminare il **Modello indirizzo**. Se un **Modello indirizzo** è in uso, non può essere eliminato.

7. Fare clic sul **Modello indirizzo** che si desidera creare. Viene visualizzato **Modello indirizzo IPsec**.

8. Configurare le impostazioni.

Opzione	Descrizione
Nome modello	Immettere un nome per il modello (massimo 16 caratteri).
Indirizzo IP locale	<ul style="list-style-type: none">• Indirizzo IP Specificare l'indirizzo IP. Selezionare Tutti gli indirizzi IPv4, Tutti gli indirizzi IPv6, Tutti gli indirizzi IPv6 locali, o Personalizzato dall'elenco a discesa. Se si seleziona Personalizzato dall'elenco a discesa, immettere l'indirizzo IP (IPv4 o IPv6) nella casella di testo.• Intervallo indirizzi IP Nelle caselle di testo, immettere l'indirizzo IP iniziale e l'indirizzo IP finale per l'intervallo indirizzi IP. Può verificarsi un errore se l'indirizzo IP iniziale e l'indirizzo IP finale non corrispondono agli standard IPv4 o IPv6 o se l'indirizzo IP finale è più piccolo di quello iniziale.• Indirizzo IP / Prefisso Specificare l'indirizzo IP utilizzando la notazione CIDR. Ad esempio: 192.168.1.1/24 Siccome il prefisso è specificato sotto forma di maschera di sottorete a 24-bit (255.255.255.0) per 192.168.1.1, gli indirizzi 192.168.1.xxx sono validi.
Indirizzo IP remoto	<ul style="list-style-type: none">• Qualsiasi Se si seleziona Qualsiasi, tutti gli indirizzi IP sono attivati.• Indirizzo IP Digitare l'indirizzo IP specificato (IPv4 o IPv6) nella casella di testo.• Intervallo indirizzi IP Digitare l'indirizzo IP iniziale e l'indirizzo IP finale per l'intervallo indirizzi IP. Può verificarsi un errore se l'indirizzo IP iniziale e l'indirizzo IP finale non corrispondono agli standard IPv4 o IPv6 o se l'indirizzo IP finale è più piccolo di quello iniziale.• Indirizzo IP / Prefisso Specificare l'indirizzo IP utilizzando la notazione CIDR.

Opzione	Descrizione
	Ad esempio: 192.168.1.1/24 Siccome il prefisso è specificato sotto forma di maschera di sottorete a 24-bit (255.255.255.0) per 192.168.1.1, gli indirizzi 192.168.1.xxx sono validi.

9. Fare clic su **Invia**.



Quando si modificano le impostazioni per il modello attualmente in uso, riavviare la macchina per attivare la configurazione.



Informazioni correlate

- [Gestire in modo sicuro la macchina di rete utilizzando IPsec](#)
-

Configurare un modello IPsec utilizzando Gestione basata sul Web

1. Avviare il browser Web.
2. Digitare “https://indirizzo IP della macchina” nella barra degli indirizzi del browser (dove “indirizzo IP della macchina” è l’indirizzo IP della macchina).
Ad esempio:
https://192.168.1.2
3. Se la macchina richiede una password, digitarla e fare clic su .
4. Fare clic sulla scheda **Rete**.
5. Fare clic sulla scheda **Protezione**.
6. Dalla barra di navigazione sinistra, fare clic su **Modello IPsec**.
Viene visualizzato l’elenco dei modelli, con 10 modelli IPsec.
Fare clic sul pulsante **Elimina** per eliminare il **Modello IPsec**. Se un **Modello IPsec** è in uso, non può essere eliminato.
7. Fare clic sul **Modello IPsec** che si desidera creare. Viene visualizzata la schermata **Modello IPsec**. I campi per la configurazione differiscono in base a **Usa modello preimpostato** e **Scambio chiavi Internet (IKE)** selezionati.
8. Nel campo **Nome modello**, immettere un nome per il modello (fino a 16 caratteri).
9. Se è stato selezionato **Personalizzato** nell’elenco a discesa **Usa modello preimpostato**, selezionare le opzioni **Scambio chiavi Internet (IKE)** e modificare le impostazioni, se necessario.
10. Fare clic su **Invia**.





Informazioni correlate

- [Gestire in modo sicuro la macchina di rete utilizzando IPsec](#)
 - [Impostazioni IKEv1 per un modello IPsec](#)
 - [Impostazioni IKEv2 per un modello IPsec](#)
 - [Impostazioni manuali per il modello IPsec](#)

Impostazioni IKEv1 per un modello IPsec

Opzione	Descrizione
Nome modello	Digitare un nome per il modello (fino a 16 caratteri).
Usa modello preimpostato	<p>Selezionare Personalizzato, Sicurezza elevata IKEv1 o Sicurezza media IKEv1. Gli elementi da impostare sono diversi a seconda del modello selezionato.</p> <hr/> <p> Il modello predefinito può variare in base a se viene scelto Principale o Aggressiva per Modalità di negoziazione sulla schermata di impostazione IPsec.</p>
Scambio chiavi Internet (IKE)	<p>IKE è un protocollo di comunicazione utilizzato per lo scambio di chiavi di crittografia per attuare una comunicazione crittografata con IPsec. Per attuare una comunicazione crittografata solo per una volta, l'algoritmo di crittografia necessario per IPsec è determinato e le chiavi di crittografia sono condivise. Per IKE, le chiavi di crittografia vengono scambiate utilizzando il metodo di scambio delle chiavi Diffie-Hellman, e la comunicazione crittografata limitata a IKE viene eseguita.</p> <p>Se è stato selezionato Personalizzato in Usa modello preimpostato, selezionare IKEv1.</p>
Tipo di autenticazione	<ul style="list-style-type: none"> • Gruppo Diffie-Hellman <p>Questo metodo di scambio chiavi consente di scambiare in modo sicuro chiavi segrete in una rete non protetta. Il metodo di scambio chiavi Diffie-Hellman utilizza un problema con un logaritmo discreto, e non la chiave segreta, per inviare e ricevere informazioni aperte generate utilizzando un numero casuale e la chiave segreta.</p> <p>Selezionare Gruppo 1, Gruppo 2, Gruppo 5 o Gruppo 14.</p> • Crittografia <p>Selezionare DES, 3DES, AES-CBC 128 o AES-CBC 256.</p> • Hash <p>Selezionare MD5, SHA1, SHA256, SHA384 o SHA512.</p> • Durata associazione di protezione <p>Specificare la durata di associazione protezione di IKE.</p> <p>Immettere il tempo (secondi) e il numero di kilobyte (KB).</p>
Sicurezza/Incapsulamento	<ul style="list-style-type: none"> • Protocollo <p>Selezionare ESP, AH o AH+ESP.</p>

Opzione	Descrizione
	<p> - ESP è un protocollo per attuare comunicazioni crittografate utilizzando IPsec. ESP crittografa il carico (contenuti comunicati) e aggiunge informazioni aggiuntive. Il pacchetto IP comprende l'intestazione e il carico crittografato, che segue l'intestazione. Oltre ai dati crittografati, il pacchetto IP include anche informazioni riguardanti il metodo di crittografia e la chiave di crittografia, i dati di autenticazione e altre informazioni.</p> <p>- AH è una parte del protocollo IPsec che autentica il mittente ed evita la manipolazione (assicura la completezza) dei dati. Nel pacchetto IP, i dati sono inseriti immediatamente dopo l'intestazione. Inoltre, i pacchetti includono valori cancelletto, calcolati utilizzando un'equazione dai contenuti comunicati, dalla chiave segreta e così via, al fine di evitare la falsificazione del mittente e la manipolazione dei dati. A differenza di ESP, i contenuti comunicati non sono crittografati, e i dati sono inviati e ricevuti come formato solo testo.</p> <hr/> <ul style="list-style-type: none"> • Crittografia Selezionare DES, 3DES, AES-CBC 128, o AES-CBC 256. • Hash Selezionare Nessuno, MD5, SHA1, SHA256, SHA384 o SHA512. • Durata associazione di protezione Specificare la durata del SA IKE. Digitare il tempo (secondi) e il numero di kilobyte (KByte). • Modalità di incapsulamento Selezionare Trasporto o Tunnel. • Indirizzo IP router remoto Digitare l'indirizzo IP (IPv4 o IPv6) del router remoto. Inserire l'informazione solo quando è selezionata la modalità Tunnel. <hr/> <p> SA (Security Association) è un metodo di comunicazione crittografata utilizzando IPsec o IPv6 che permette lo scambio e la condivisione di informazioni, come il metodo e la chiave di crittografia, al fine di stabilire un canale di comunicazione sicuro prima dell'inizio della comunicazione. SA può inoltre riferirsi a un canale di comunicazione crittografata virtuale stabilito. Il SA utilizzato per IPsec stabilisce un metodo di crittografia, scambia le chiavi ed esegue un'autenticazione reciproca sulla base della procedura standard IKE (Internet Key Exchange, scambio chiavi internet). Inoltre, il SA viene periodicamente aggiornato.</p>
Perfect Forward Secrecy (PFS)	<p>PFS non trae le chiavi da chiavi usate in precedenza per crittografare i messaggi. Inoltre, se una chiave utilizzata per crittografare un messaggio viene ricavata da una chiave madre, la chiave madre non viene utilizzata per generare altre chiavi. Inoltre, anche se una chiave viene compromessa, il danno sarà limitato solo ai messaggi crittografati utilizzando quella chiave.</p> <p>Selezionare Attivata o Disattivato.</p>
Metodo di autenticazione	<p>Selezionare il metodo di autenticazione. Selezionare Chiave precondivisa o Certificati.</p>
Chiave precondivisa	<p>Quando vengono crittografate le comunicazioni, la chiave di crittografia viene scambiata e condivisa in precedenza, utilizzando un canale diverso.</p> <p>Se è stato selezionato Chiave precondivisa per Metodo di autenticazione, digitare la Chiave precondivisa (fino a 32 caratteri).</p>

Opzione	Descrizione
	<ul style="list-style-type: none"> • Locale/Tipo di ID/ID Selezionare il tipo di ID del mittente, quindi digitare l'ID. Selezionare Indirizzo IPv4, Indirizzo IPv6, FQDN, Indirizzo e-mail, o Certificato per il tipo. Se viene selezionato Certificato, digitare il nome comune del certificato nel campo ID. • Remoto/Tipo di ID/ID Selezionare il tipo di ID del destinatario, quindi digitare l'ID. Selezionare Indirizzo IPv4, Indirizzo IPv6, FQDN, Indirizzo e-mail, o Certificato per il tipo. Se viene selezionato Certificato, digitare il nome comune del certificato nel campo ID.
Certificato	<p>Se è stato selezionato Certificati per Metodo di autenticazione, selezionare il certificato.</p> <hr/> <p> È possibile selezionare solo i certificati creati utilizzando la pagina Certificato dalla schermata di configurazione della sicurezza di Gestione basata sul Web.</p>





Informazioni correlate

- [Configurare un modello IPsec utilizzando Gestione basata sul Web](#)

Impostazioni IKEv2 per un modello IPsec

Opzione	Descrizione
Nome modello	Digitare un nome per il modello (fino a 16 caratteri).
Usa modello preimpostato	Selezionare Personalizzato , Sicurezza elevata IKEv2 o Sicurezza media IKEv2 . Gli elementi da impostare sono diversi a seconda del modello selezionato.
Scambio chiavi Internet (IKE)	<p>IKE è un protocollo di comunicazione utilizzato per lo scambio di chiavi di crittografia per attuare una comunicazione crittografata con IPsec. Per attuare una comunicazione crittografata solo per una volta, l'algoritmo di crittografia necessario per IPsec è determinato e le chiavi di crittografia sono condivise. Per IKE, le chiavi di crittografia vengono scambiate utilizzando il metodo di scambio delle chiavi Diffie-Hellman, e la comunicazione crittografata limitata a IKE viene eseguita. Se è stato selezionato Personalizzato in Usa modello preimpostato, selezionare IKEv2.</p>
Tipo di autenticazione	<ul style="list-style-type: none"> • Gruppo Diffie-Hellman Questo metodo di scambio chiavi consente di scambiare in modo sicuro chiavi segrete in una rete non protetta. Il metodo di scambio chiavi Diffie-Hellman utilizza un problema con un logaritmo discreto, e non la chiave segreta, per inviare e ricevere informazioni aperte generate utilizzando un numero casuale e la chiave segreta. Selezionare Gruppo 1, Gruppo 2, Gruppo 5 o Gruppo 14. • Crittografia Selezionare DES, 3DES, AES-CBC 128 o AES-CBC 256. • Hash Selezionare MD5, SHA1, SHA256, SHA384 o SHA512. • Durata associazione di protezione Specificare la durata di associazione protezione di IKE. Immettere il tempo (secondi) e il numero di kilobyte (KB).
Sicurezza/Incapsulamento	<ul style="list-style-type: none"> • Protocollo Selezionare ESP. <hr/> <p> ESP è un protocollo per attuare comunicazioni crittografate utilizzando IPsec. ESP esegue la crittografia sul carico utile (i contenuti comunicati) e aggiunge delle altre informazioni. Il pacchetto IP comprende l'intestazione e il carico crittografato, che segue l'intestazione. Oltre ai dati crittografati, il pacchetto IP include anche informazioni riguardanti il metodo di crittografia e la chiave di crittografia, i dati di autenticazione e altre informazioni.</p> <hr/> <ul style="list-style-type: none"> • Crittografia Selezionare DES, 3DES, AES-CBC 128, o AES-CBC 256. • Hash Selezionare MD5, SHA1, SHA256, SHA384 o SHA512. • Durata associazione di protezione Specificare la durata del SA IKE. Digitare il tempo (secondi) e il numero di kilobyte (KByte). • Modalità di incapsulamento Selezionare Trasporto o Tunnel.

Opzione	Descrizione
	<ul style="list-style-type: none"> • Indirizzo IP router remoto Digitare l'indirizzo IP (IPv4 o IPv6) del router remoto. Inserire l'informazione solo quando è selezionata la modalità Tunnel. <hr/> <p> SA (Security Association) è un metodo di comunicazione crittografata utilizzando IPsec o IPv6 che permette lo scambio e la condivisione di informazioni, come il metodo e la chiave di crittografia, al fine di stabilire un canale di comunicazione sicuro prima dell'inizio della comunicazione. SA può inoltre riferirsi a un canale di comunicazione crittografata virtuale stabilito. Il SA utilizzato per IPsec stabilisce un metodo di crittografia, scambia le chiavi ed esegue un'autenticazione reciproca sulla base della procedura standard IKE (Internet Key Exchange, scambio chiavi internet). Inoltre, il SA viene periodicamente aggiornato.</p>
Perfect Forward Secrecy (PFS)	<p>PFS non trae le chiavi da chiavi usate in precedenza per crittografare i messaggi. Inoltre, se una chiave utilizzata per crittografare un messaggio viene ricavata da una chiave madre, la chiave madre non viene utilizzata per generare altre chiavi. Inoltre, anche se una chiave viene compromessa, il danno sarà limitato solo ai messaggi crittografati utilizzando quella chiave.</p> <p>Selezionare Attivata o Disattivato.</p>
Metodo di autenticazione	<p>Selezionare il metodo di autenticazione. Selezionare Chiave precondivisa, Certificati, EAP - MD5, o EAP - MS-CHAPv2.</p> <hr/> <p> Il protocollo di autenticazione EAP è un'estensione del protocollo PPP. Utilizzando EAP con IEEE802.1x viene usata una chiave diversa per l'autenticazione utente a ogni sessione. Le seguenti impostazioni sono necessarie solo quando è selezionato EAP - MD5 o EAP - MS-CHAPv2 in Metodo di autenticazione:</p> <ul style="list-style-type: none"> • Modalità Selezionare Modalità server o Modalità client. • Certificato Selezionare il certificato. • Nome utente Immettere il nome dell'utente (massimo 32 caratteri). • Password Immettere la password (massimo 32 caratteri). Per confermare la password è necessario immetterla due volte.
Chiave precondivisa	<p>Quando vengono crittografate le comunicazioni, la chiave di crittografia viene scambiata e condivisa in precedenza, utilizzando un canale diverso.</p> <p>Se è stato selezionato Chiave precondivisa per Metodo di autenticazione, digitare la Chiave precondivisa (fino a 32 caratteri).</p> <ul style="list-style-type: none"> • Locale/Tipo di ID/ID Selezionare il tipo di ID del mittente, quindi digitare l'ID. Selezionare Indirizzo IPv4, Indirizzo IPv6, FQDN, Indirizzo e-mail, o Certificato per il tipo. Se viene selezionato Certificato, digitare il nome comune del certificato nel campo ID. • Remoto/Tipo di ID/ID Selezionare il tipo di ID del destinatario, quindi digitare l'ID. Selezionare Indirizzo IPv4, Indirizzo IPv6, FQDN, Indirizzo e-mail, o Certificato per il tipo.



Opzione	Descrizione
	Se viene selezionato Certificato , digitare il nome comune del certificato nel campo ID .
Certificato	Se è stato selezionato Certificati per Metodo di autenticazione , selezionare il certificato.  È possibile selezionare solo i certificati creati utilizzando la pagina Certificato dalla schermata di configurazione della sicurezza di Gestione basata sul Web.





Informazioni correlate

- [Configurare un modello IPsec utilizzando Gestione basata sul Web](#)

Impostazioni manuali per il modello IPsec

Opzione	Descrizione
Nome modello	Digitare un nome per il modello (fino a 16 caratteri).
Usa modello preimpostato	Selezionare Personalizzato .
Scambio chiavi Internet (IKE)	<p>IKE è un protocollo di comunicazione utilizzato per lo scambio di chiavi di crittografia per attuare una comunicazione crittografata con IPsec. Per attuare una comunicazione crittografata solo per una volta, l'algoritmo di crittografia necessario per IPsec è determinato e le chiavi di crittografia sono condivise. Per IKE, le chiavi di crittografia vengono scambiate utilizzando il metodo di scambio delle chiavi Diffie-Hellman, e la comunicazione crittografata limitata a IKE viene eseguita.</p> <p>Selezionare Manuale.</p>
Chiave di autenticazione (ESP, AH)	<p>Digitare i valori Ingresso/Uscita.</p> <p>Queste impostazioni sono necessarie quando è selezionato Personalizzato per Usa modello preimpostato, Manuale per Scambio chiavi Internet (IKE), e un'impostazione diversa da Nessuno è selezionata per Hash per la sezione Sicurezza/Incapsulamento.</p> <hr/> <p> Il numero di caratteri che è possibile impostare varia in base all'impostazione scelta per Hash nella sezione Sicurezza/Incapsulamento.</p> <p>Se la lunghezza della chiave di autenticazione specificata è diversa dall'algoritmo hash, si verificherà un errore.</p> <ul style="list-style-type: none"> • MD5: 128 bit (16 byte) • SHA1: 160 bit (20 byte) • SHA256: 256 bit (32 byte) • SHA384: 384 bit (48 byte) • SHA512: 512 bit (64 byte) <p>Specificando la chiave nel codice ASCII, includere i caratteri tra virgolette doppie (" ").</p>
Chiave di codifica (ESP)	<p>Digitare i valori Ingresso/Uscita.</p> <p>Queste impostazioni sono necessarie quando è selezionato Personalizzato in Usa modello preimpostato, Manuale in Scambio chiavi Internet (IKE), e ESP è selezionato in Protocollo in Sicurezza/Incapsulamento.</p> <hr/> <p> Il numero di caratteri che è possibile impostare varia in base all'impostazione scelta per Crittografia nella sezione Sicurezza/Incapsulamento.</p> <p>Se la lunghezza della chiave del codice specificata è diversa dall'algoritmo di crittografia, si verificherà un errore.</p> <ul style="list-style-type: none"> • DES: 64 bit (8 byte) • 3DES: 192 bit (24 byte) • AES-CBC 128: 128 bit (16 byte) • AES-CBC 256: 256 bit (32 byte) <p>Specificando la chiave nel codice ASCII, includere i caratteri tra virgolette doppie (" ").</p>
SPI	Questi parametri vengono utilizzati per identificare le informazioni di sicurezza. Generalmente, un host ha più SA (Security Associations, associazioni di sicurezza) per svariati tipi di comunicazione IPsec. Di

Opzione	Descrizione
	<p>conseguenza, è necessario identificare l'associazione di sicurezza applicabile quando viene ricevuto un pacchetto IPsec. Il parametro SPI, che identifica un'associazione di sicurezza, è incluso nell'AH (Authentication Header, intestazione di autenticazione) e nell'intestazione ESP (Encapsulating Security Payload).</p> <p>Queste impostazioni sono necessarie quando è selezionato Personalizzato per Usa modello preimpostato, e Manuale per Scambio chiavi Internet (IKE).</p> <p>Immettere i valori Ingresso/Uscita. (3-10 caratteri)</p>
Sicurezza/Incapsulamento	<ul style="list-style-type: none"> • Protocollo Selezionare ESP o AH. <hr/> <p> - ESP è un protocollo per attuare comunicazioni crittografate utilizzando IPsec. ESP crittografa il carico (contenuti comunicati) e aggiunge informazioni aggiuntive. Il pacchetto IP comprende l'intestazione e il carico crittografato, che segue l'intestazione. Oltre ai dati crittografati, il pacchetto IP include anche informazioni riguardanti il metodo di crittografia e la chiave di crittografia, i dati di autenticazione e altre informazioni.</p> <p>- AH è una parte del protocollo IPsec che autentica il mittente ed evita la manipolazione dei dati (assicura la completezza dei dati). Nel pacchetto IP, i dati sono inseriti immediatamente dopo l'intestazione. Inoltre, i pacchetti includono valori cancelletto, calcolati utilizzando un'equazione dai contenuti comunicati, dalla chiave segreta e così via, al fine di evitare la falsificazione del mittente e la manipolazione dei dati. A differenza di ESP, i contenuti comunicati non sono crittografati, e i dati sono inviati e ricevuti come formato solo testo.</p> <hr/> <ul style="list-style-type: none"> • Crittografia Selezionare DES, 3DES, AES-CBC 128, o AES-CBC 256. • Hash Selezionare Nessuno, MD5, SHA1, SHA256, SHA384, o SHA512. Nessuno può essere selezionato solo quando è selezionato ESP in Protocollo. • Durata associazione di protezione Specificare la durata del SA IKE. Digitare il tempo (secondi) e il numero di kilobyte (KByte). • Modalità di incapsulamento Selezionare Trasporto o Tunnel. • Indirizzo IP router remoto Digitare l'indirizzo IP (IPv4 o IPv6) del router remoto. Inserire l'informazione solo quando è selezionata la modalità Tunnel. <hr/> <p> SA (Security Association) è un metodo di comunicazione crittografata utilizzando IPsec o IPv6 che permette lo scambio e la condivisione di informazioni, come il metodo e la chiave di crittografia, al fine di stabilire un canale di comunicazione sicuro prima dell'inizio della comunicazione. SA può inoltre riferirsi a un canale di comunicazione crittografata virtuale stabilito. Il SA utilizzato per IPsec stabilisce un metodo di crittografia, scambia le chiavi ed esegue un'autenticazione reciproca sulla base della procedura standard IKE (Internet Key Exchange, scambio chiavi internet). Inoltre, il SA viene periodicamente aggiornato.</p>



Informazioni correlate

- [Configurare un modello IPsec utilizzando Gestione basata sul Web](#)

Inviare un'e-mail in modo sicuro

- [Configurare l'invio e-mail utilizzando Gestione basata sul Web](#)
- [Inviare un messaggio e-mail con l'autenticazione utente](#)
- [Inviare un'e-mail in modo sicuro utilizzando SSL TLS](#)

Configurare l'invio e-mail utilizzando Gestione basata sul Web

È consigliabile utilizzare Gestione basata sul Web per configurare l'invio di e-mail in modo sicuro con l'autenticazione utente.

1. Avviare il browser Web.
2. Digitare "https://indirizzo IP della macchina" nella barra degli indirizzi del browser (dove "indirizzo IP della macchina" è l'indirizzo IP della macchina).
Ad esempio:
https://192.168.1.2
3. Se la macchina richiede una password, digitarla e fare clic su .
4. Fare clic sulla scheda **Rete**.
5. Dalla barra di navigazione sinistra, fare clic sul menu **Protocollo**.
6. Nel campo **SMTP**, fare clic su **Impostazione avanzata** e verificare che lo stato dell'opzione **SMTP** corrisponda a **Attivata**.
7. Configurare le impostazioni **SMTP**.
 - Al termine della configurazione, verificare che le impostazioni e-mail siano corrette inviando un messaggio e-mail di prova.
 - Se non si conoscono le impostazioni del server SMTP, rivolgersi all'amministratore di rete o all'ISP (provider di servizi Internet).
8. Al termine, fare clic su **Invia**.
Viene visualizzata la finestra di dialogo **Prova configurazione invio e-mail**.
9. Seguire le istruzioni visualizzate nella finestra di dialogo per verificare le impostazioni correnti.



Informazioni correlate

- [Inviare un'e-mail in modo sicuro](#)

Inviare un messaggio e-mail con l'autenticazione utente

La macchina Brother supporta il metodo SMTP-AUTH per l'invio di e-mail tramite un server e-mail che richiede l'autenticazione utente. Tale metodo impedisce agli utenti non autorizzati di accedere al server e-mail.

È possibile utilizzare il metodo SMTP-AUTH per la notifica dei messaggi e-mail e i rapporti e-mail (disponibile per alcuni modelli).



È consigliabile utilizzare Gestione basata sul Web per configurare l'autenticazione SMTP.

Impostazioni del server e-mail

È necessario configurare il metodo di autenticazione SMTP della macchina in modo che corrisponda al metodo utilizzato dal server e-mail. Per i dettagli sulle impostazioni del server e-mail, rivolgersi all'amministratore di rete o al fornitore di servizi Internet (Internet Service Provider) (ISP).



Per attivare l'autenticazione tramite server SMTP, nella schermata **SMTP** di Gestione basata sul Web, nella sezione **Metodo autenticazione server**, è necessario selezionare **SMTP-AUTH**.



Informazioni correlate

- [Inviare un'e-mail in modo sicuro](#)
-

Inviare un'e-mail in modo sicuro utilizzando SSL TLS

La macchina Brother supporta i metodi di comunicazione SSL/TLS. Per utilizzare il server e-mail che utilizza la comunicazione SSL/TLS, è necessario configurare le impostazioni seguenti.



È consigliabile utilizzare Gestione basata sul Web per configurare SSL/TLS.

Verificare il certificato del server

Nella sezione **SSL/TLS**, se si seleziona **SSL** o **TLS**, la casella di controllo **Verificare il certificato server** viene selezionata automaticamente.



- Prima di poter verificare il certificato del server, è necessario importare il certificato CA emesso dall'autorità di certificazione che ha firmato il certificato del server. Rivolgersi all'amministratore di rete o al fornitore di servizi Internet (ISP) per verificare se è necessario importare un certificato CA.
- Se non è necessario verificare il certificato del server, deselezionare la casella di controllo **Verificare il certificato server**.

Numero della porta

Se si sceglie **SSL** o **TLS**, il valore **Porta** viene modificato in modo da corrispondere al protocollo prescelto. Per modificare il numero di porta manualmente, digitare il numero della porta dopo avere selezionato le impostazioni **SSL/TLS**.

È necessario configurare il metodo di comunicazione della macchina in modo che corrisponda al metodo utilizzato dal server e-mail. Per i dettagli sulle impostazioni del server e-mail, rivolgersi all'amministratore di rete o all'ISP.

Nella maggior parte dei casi, i servizi e-mail protetti basati su Web richiedono le seguenti impostazioni:

SMTP	Porta	25
	Metodo autenticazione server	SMTP-AUTH
	SSL/TLS	TLS



Informazioni correlate

- [Inviare un'e-mail in modo sicuro](#)

Utilizzare l'autenticazione IEEE 802.1x per una rete cablata o wireless

- [Cos'è l'autenticazione IEEE 802.1x?](#)
- [Configurare l'autenticazione IEEE 802.1x per una rete cablata o wireless utilizzando Gestione basata sul Web \(Browser Web\)](#)
- [Metodi di autenticazione IEEE 802.1x](#)

Cos'è l'autenticazione IEEE 802.1x?

IEEE 802.1x è uno standard IEEE per le reti cablate e senza fili che limita l'accesso da parte di dispositivi di rete non autorizzati. La macchina Brother (richiedente) invia una richiesta di autenticazione a un server RADIUS (server di autenticazione) attraverso il punto di accesso o HUB. Dopo che la richiesta è stata verificata dal server RADIUS, la macchina ottiene l'accesso alla rete.



Informazioni correlate

- [Utilizzare l'autenticazione IEEE 802.1x per una rete cablata o wireless](#)
-

Configurare l'autenticazione IEEE 802.1x per una rete cablata o wireless utilizzando Gestione basata sul Web (Browser Web)

- Se si configura la macchina utilizzando l'autenticazione EAP-TLS, è necessario installare il certificato per client emesso da un'autorità di certificazione (CA) prima di iniziare la configurazione. Per informazioni relative al certificato per client, rivolgersi all'amministratore di rete. Se è stato installato più di un certificato, è consigliabile annotare il nome del certificato che si intende utilizzare.
- Per poter verificare il certificato del server, è necessario importare il certificato CA emesso dall'autorità di certificazione che ha firmato il certificato del server. Rivolgersi all'amministratore di rete o al fornitore di servizi Internet (ISP) per verificare se è necessario importare un certificato CA.



È inoltre possibile configurare l'autenticazione IEEE 802.1x utilizzando:

- BRAdmin Professional (rete cablata e wireless)
- La configurazione guidata wireless dal pannello dei comandi (rete wireless)
- La configurazione guidata wireless dal disco di installazione (rete wireless)

1. Avviare il browser Web.
2. Digitare "https://indirizzo IP della macchina" nella barra degli indirizzi del browser (dove "indirizzo IP della macchina" è l'indirizzo IP della macchina).

Ad esempio:

https://192.168.1.2



- Se si utilizza un DNS (Domain Name System, sistema di nomi di dominio) o si attiva un nome NetBIOS, è possibile immettere un altro nome, come ad esempio "SharedPrinter", anziché l'indirizzo IP.

- Ad esempio:

https://SharedPrinter

Se si attiva un nome NetBIOS, è possibile utilizzare anche il nome nodo.

- Ad esempio:

https://brnxxxxxxxxxxxx

Il nome NetBIOS è indicato nel rapporto di configurazione della rete.

- Per Mac: accedere alla funzionalità Gestione basata sul Web facendo clic sull'icona della macchina nella schermata **Status Monitor**.

3. Se la macchina richiede una password, digitarla e fare clic su .
4. Fare clic sulla scheda **Rete**.
5. Effettuare una delle operazioni seguenti:

Opzione	Descrizione
Rete cablata	Fare clic sulla scheda Cablata , quindi selezionare autenticazione 802.1x nella barra di spostamento di sinistra.
Rete wireless	Fare clic sulla scheda Wireless , quindi selezionare Wireless (Aziendale) nella barra di spostamento di sinistra.

6. Configurare le impostazioni di autenticazione IEEE 802.1x.



- Per abilitare l'autenticazione IEEE 802.1x per le reti cablate, selezionare **Attivata** per **Stato 802.1x cablato** nella pagina **autenticazione 802.1x**.
- Se si utilizza l'autenticazione **EAP-TLS** è necessario scegliere il certificato client installato (indicato dal nome del certificato) per la verifica dall'elenco a discesa **Certificato client**.
- Selezionando l'autenticazione **EAP-FAST**, **PEAP**, **EAP-TTLS** o **EAP-TLS**, scegliere il metodo di verifica dall'elenco a discesa **Verifica certificato server**. Verificare il certificato del server utilizzando il certificato CA importato in precedenza nella macchina ed emesso dalla CA che ha firmato il certificato del server.

Scegliere uno dei seguenti metodi di verifica dall'elenco a discesa **Verifica certificato server**:

Opzione	Descrizione
Nessuna verifica	Il certificato del server può sempre essere attendibile. La verifica non viene eseguita.
Cert. CA	Il metodo di verifica per controllare l'affidabilità della CA del certificato del server, utilizzando il certificato CA emesso dalla CA che ha firmato il certificato del server.
Cert. CA + ID server	Il metodo di verifica per controllare il valore del nome comune ¹ del certificato del server, oltre che l'affidabilità della CA del certificato del server.

7. Al termine della configurazione, fare clic su **Invia**.

Per le reti cablate: dopo la configurazione, connettere la macchina alla rete con supporto IEEE 802.1x. Dopo qualche minuto, stampare il Rapporto di configurazione di rete per verificare lo stato **<Wired IEEE 802.1x>**.

Opzione	Descrizione
Success	La funzione IEEE 802.1x cablata è abilitata e l'autenticazione è riuscita.
Failed	La funzione IEEE 802.1x cablata è abilitata, ma l'autenticazione non è riuscita.
Off	La funzione IEEE 802.1x cablata non è disponibile.



Informazioni correlate

- [Utilizzare l'autenticazione IEEE 802.1x per una rete cablata o wireless](#)

Argomenti correlati:

- [Stampare il rapporto di configurazione della rete](#)
- [Stampare il rapporto WLAN](#)
- [Funzioni supportate per i certificati di protezione](#)

¹ La verifica del nome comune confronta il nome comune del certificato del server con la stringa di caratteri configurata per il **ID server**. Prima di utilizzare questo metodo, contattare l'amministratore del sistema per conoscere il nome comune del certificato del server, quindi configurare il valore **ID server**.

Metodi di autenticazione IEEE 802.1x

LEAP (rete wireless)

LEAP (Lightweight Extensible Authentication Protocol) è un metodo EAP sviluppato da Cisco Systems, Inc. che utilizza un ID utente e una password per l'autenticazione.

EAP-FAST

EAP-FAST (Extensible Authentication Protocol - Flexible Authentication via Secured Tunneling) è stato sviluppato da Cisco Systems, Inc. che utilizza un ID utente e una password per eseguire l'autenticazione, e algoritmi a chiave simmetrica per effettuare il processo di autenticazione con il tunnel.

La macchina Brother supporta i seguenti metodi di autenticazione interni:

- EAP-FAST/NONE
- EAP-FAST/MS-CHAPv2
- EAP-FAST/GTC

EAP-MD5 (rete cablata)

EAP-MD5 (Extensible Authentication Protocol-Message Digest Algorithm 5) utilizza un ID utente e una password per l'autenticazione In attesa/Risposta.

PEAP

Il protocollo PEAP (Protected Extensible Authentication Protocol) è una versione del metodo EAP sviluppata da Cisco Systems, Inc., Microsoft Corporation e RSA Security. PEAP crea un tunnel SSL (Secure Sockets Layer)/TLS (Transport Layer Security) crittografato tra un client e un server di autenticazione per l'invio di un ID utente e di una password. PEAP consente l'autenticazione reciproca tra server e client.

L'apparecchio Brother supporta i seguenti tipi di autenticazione interna:

- PEAP/MS-CHAPv2
- PEAP/GTC

EAP-TTLS

EAP-TTLS (Extensible Authentication Protocol Tunneled Transport Layer Security) è stato sviluppato da Funk Software e Certicom. Analogamente a PEAP, EAP-TTLS crea un tunnel SSL crittografato tra un client e un server di autenticazione per l'invio di un ID utente e di una password. EAP-TTLS consente l'autenticazione reciproca tra server e client.

L'apparecchio Brother supporta i seguenti tipi di autenticazione interna:

- EAP-TTLS/CHAP
- EAP-TTLS/MS-CHAP
- EAP-TTLS/MS-CHAPv2
- EAP-TTLS/PAP

EAP-TLS

EAP-TLS (Extensible Authentication Protocol Transport Layer Security) richiede l'autenticazione mediante certificato digitale sia sul client sia sul server di autenticazione.



Informazioni correlate

- [Utilizzare l'autenticazione IEEE 802.1x per una rete cablata o wireless](#)

Connessione Mobile/Web Connect

- [Brother Web Connect](#)
- [Google Cloud Print](#)
- [AirPrint](#)
- [Stampa da dispositivo mobile per Windows](#)
- [Mopria® Print Service](#)
- [Brother iPrint&Scan per dispositivi mobili](#)
- [Near-Field Communication \(NFC\)](#)

Brother Web Connect

- [Panoramica di Brother Web Connect](#)
- [Servizi online utilizzati con Brother Web Connect](#)
- [Condizioni per l'utilizzo di Brother Web Connect](#)
- [Impostare Brother Web Connect](#)
- [Scansione e caricamento di documenti mediante Brother Web Connect](#)
- [Caricare un documento da un dispositivo di memoria esterno mediante Brother Web Connect](#)
- [Scaricamento e stampa di documenti mediante Brother Web Connect](#)
- [Scaricare e salvare un documento su un dispositivo di memoria esterno mediante Brother Web Connect](#)
- [Inoltro fax su Cloud o e-mail](#)

Panoramica di Brother Web Connect

Alcuni siti web offrono servizi che consentono agli utenti di caricare e visualizzare immagini e file sul sito web. La macchina Brother è in grado di eseguire la scansione delle immagini e caricarle su questi servizi, nonché di scaricare da tali servizi e stampare le immagini già caricate sugli stessi.

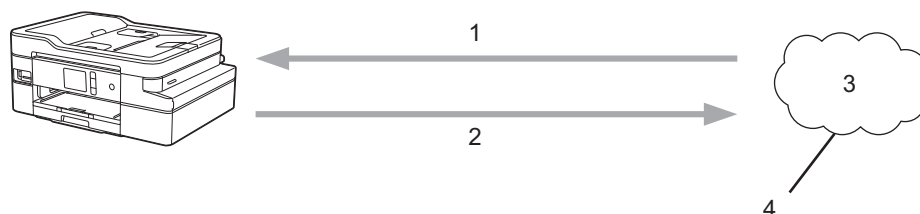



1. Stampa
2. Scansione
3. Foto, immagini, documenti e altri file
4. Servizi web

Per utilizzare Brother Web Connect, l'apparecchio Brother deve essere collegato a una rete con accesso a Internet mediante una connessione cablata o wireless.

Per le configurazioni di rete che richiedono un server proxy, la macchina deve essere configurata anche per l'utilizzo di un server proxy. In caso di dubbi sulla configurazione di rete, rivolgersi all'amministratore di rete.



Un server proxy è un computer che funge da intermediario tra Internet e i computer non dotati di una connessione diretta a Internet.

Premere  (Web) o  (App) sul touchscreen per usare Brother Web Connect.

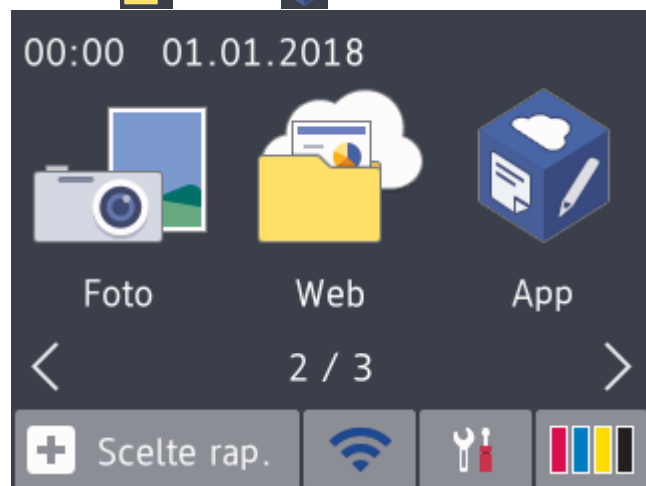

Informazioni correlate

- [Brother Web Connect](#)

Servizi online utilizzati con Brother Web Connect

Utilizzare Brother Web Connect per accedere ai servizi online dalla macchina Brother. Alcuni di questi servizi Web offrono versioni business.

Per utilizzare Brother Web Connect, occorre disporre di un account del servizio online da utilizzare. Se non si dispone di un account, accedere al sito web del servizio da un computer e creare un account.

Non è necessario creare un account per utilizzare Brother Creative Center. (Brother CreativeCenter è disponibile solo per alcuni modelli.)

Google Drive™

Servizio online per la memorizzazione di documenti, la condivisione e la sincronizzazione di file.

URL: drive.google.com

Evernote®

Servizio online per la memorizzazione e la gestione di file.

URL: www.evernote.com

Dropbox

Servizio online per la memorizzazione, la condivisione e la sincronizzazione di file.

URL: www.dropbox.com

OneDrive

Servizio online per la memorizzazione, la condivisione e la gestione di file.

URL: <https://onedrive.live.com>

Box

Servizio online per la modifica e la condivisione di documenti.

URL: www.box.com

OneNote

Servizio online per la modifica e la condivisione di documenti.

URL: www.onenote.com

Brother Creative Center

Un sito Web che offre svariati modelli, quali biglietti di auguri, brochure e calendari che è possibile stampare sulla macchina Brother. (disponibile solo per alcuni paesi e modelli)

www.brother.com/creativecenter

Per ulteriori informazioni su uno qualsiasi di questi servizi, fare riferimento al sito web del relativo servizio.

La seguente tabella illustra i tipi di file che è possibile utilizzare con le varie funzioni Brother Web Connect:

Servizi accessibili	Google Drive™ Evernote® Dropbox OneDrive Box	OneNote	Brother Creative Center
Scaricamento e stampa delle immagini o salvataggio su un supporto	JPEG PDF DOC DOCX XLS XLSX PPT	JPEG PDF DOC DOCX XLS XLSX PPT	(solo stampa)

Servizi accessibili	Google Drive™ Evernote® Dropbox OneDrive Box	OneNote	Brother Creative Center
	PPTX	PPTX	
Caricamento delle immagini digitalizzate	JPEG PDF DOCX XLSX PPTX TIFF	JPEG PDF DOCX XLSX PPTX TIFF	-
Caricamento delle immagini salvate su un supporto	JPEG	-	-
Inoltro fax ai servizi online (MFC-J1300DW)	JPEG PDF TIFF	JPEG PDF TIFF	-



- Non tutti i servizi sono disponibili in tutti i paesi.
- Per Hong Kong, Taiwan e Corea

Brother Web Connect supporta solo nomi di file scritti in inglese. I file i cui nomi sono nella lingua locale non saranno scaricati.



Informazioni correlate

- [Brother Web Connect](#)

Condizioni per l'utilizzo di Brother Web Connect

- [Installazione del software Brother per l'utilizzo di Brother Web Connect](#)
- [Configurare le impostazioni del server Proxy mediante il pannello di controllo della macchina](#)
- [Configurare le impostazioni del server Proxy mediante la Gestione basata sul Web](#)

Installazione del software Brother per l'utilizzo di Brother Web Connect

L'installazione iniziale di Brother Web Connect richiede un computer con accesso a Internet e su cui è installato il software della macchina Brother.

Windows

Per installare il software Brother e connettere la periferica ad una rete wireless o cablata, consultare la *Guida di installazione rapida*.

Mac

Per installare **Driver Completo & Pacchetto Software**, andare al pagina **Download** del proprio modello nel Brother Solutions Center all'indirizzo support.brother.com.





Informazioni correlate

- [Condizioni per l'utilizzo di Brother Web Connect](#)

Configurare le impostazioni del server Proxy mediante il pannello di controllo della macchina

Se la rete utilizza un server proxy, è necessario configurare sull'apparecchio le seguenti informazioni ad esso relative:

- Indirizzo del server proxy
- Numero della porta
- Nome utente
- Password

1. Premere  [Imp.] > [Tutte le imp.] > [Rete] > [Impostazioni connessione Web] > [Impost. proxy] > [Connessione proxy].
2. Premere [Si].
3. Selezionare l'opzione da impostare, quindi immettere le informazioni relative al server proxy.
Premere [OK].
4. Premere .



Informazioni correlate

- [Condizioni per l'utilizzo di Brother Web Connect](#)

Configurare le impostazioni del server Proxy mediante la Gestione basata sul Web

Se la rete utilizza un server proxy, è necessario configurare le informazioni ad esso relative mediante la Gestione basata sul Web:

- Indirizzo del server proxy
- Numero della porta
- Nome utente
- Password



Si consiglia di utilizzare Microsoft Internet Explorer 11/Microsoft Edge per Windows e Safari 10/11 per Mac. Verificare che JavaScript e i cookie siano sempre attivati nel browser utilizzato.

1. Avviare il browser Web.
2. Digitare "https://indirizzo IP della macchina" nella barra degli indirizzi del browser (dove "indirizzo IP della macchina" è l'indirizzo IP della macchina).

Ad esempio:

https://192.168.1.2

3. Se la macchina richiede una password, digitarla e fare clic su .
4. Fare clic sulla scheda **Rete**.
5. Dalla barra di navigazione sinistra, fare clic sul menu **Protocollo**.
6. Verificare che la casella di controllo **Proxy** sia selezionata, quindi fare clic su **Invia**.
7. Nel campo **Proxy**, fare clic su **Impostazioni avanzate**.
8. Inserire i dati del server proxy.
9. Fare clic su **Invia**.



Informazioni correlate

- [Condizioni per l'utilizzo di Brother Web Connect](#)

Impostare Brother Web Connect

- [Panoramica di impostazione Brother Web Connect](#)
- [Creare un account per ogni servizio online prima di utilizzare Brother Web Connect](#)
- [Richiedere l'accesso per Brother Web Connect](#)
- [Registrare un account sulla macchina Brother per Brother Web Connect](#)
- [Impostare Brother Web Connect per Brother CreativeCenter](#)

Panoramica di impostazione Brother Web Connect

Configurare le impostazioni di Brother Web Connect mediante la procedura seguente (se si utilizza Brother CreativeCenter, questa procedura non è necessaria):

Punto 1: Creare un account con il servizio da utilizzare.

Accedere al sito Web del servizio da un computer e creare un account. (Se si dispone già di un account, non è necessario crearne un altro.)

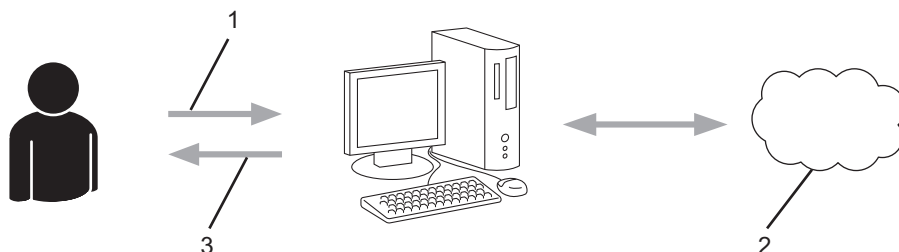

1. Registrazione utente
2. Servizio Web
3. Ottenere un account

Punto 2: Richiedere l'accesso per Brother Web Connect.

Avviare la procedura di accesso a Brother Web Connect da un computer e richiedere un ID temporaneo.

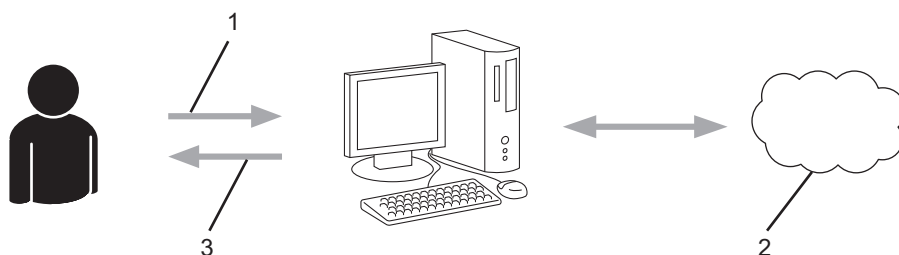

1. Immettere le informazioni dell'account
2. Pagina di richiesta di Brother Web Connect
3. Ottenere un ID temporaneo

Punto 3: Registrare le informazioni dell'account sulla macchina in modo da poter accedere al servizio da utilizzare.

Immettere l'ID temporaneo per attivare il servizio sulla macchina. Specificare il nome dell'account che si desidera visualizzare sull'apparecchio, quindi, se lo si desidera, immettere un PIN.

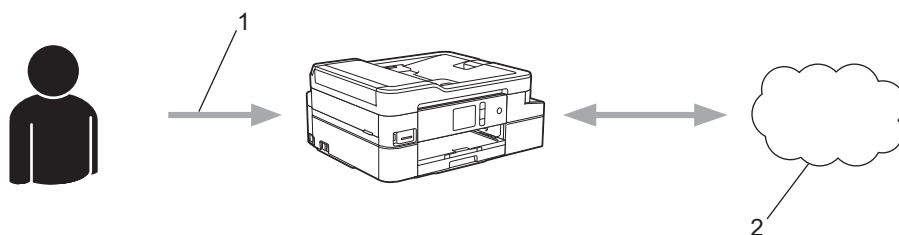

1. Immettere l'ID temporaneo
2. Servizio Web

La macchina Brother è ora in grado di utilizzare il servizio.



Informazioni correlate

- [Impostare Brother Web Connect](#)

Creare un account per ogni servizio online prima di utilizzare Brother Web Connect

Per potere utilizzare Brother Web Connect per accedere a un servizio online, è necessario disporre di un account del servizio desiderato. Se non si dispone di un account, accedere al sito web del servizio da un computer e creare un account. Una volta creato l'account, accedervi e utilizzarlo una volta da un computer prima di utilizzare la funzione Brother Web Connect. In caso contrario, potrebbe non essere possibile accedere al servizio mediante Brother Web Connect.

Se si dispone già di un account, non è necessario crearne un altro.

Dopo aver finito con la creazione di un account con i servizi online da utilizzare, richiedere l'accesso a Brother Web Connect.



Informazioni correlate

- [Impostare Brother Web Connect](#)

Richiedere l'accesso per Brother Web Connect

Per utilizzare Brother Web Connect per accedere ai servizi online, occorre dapprima richiedere l'accesso a Brother Web Connect utilizzando un computer su cui è installato il software Brother.

1. Accedere al sito Web per la richiesta di Brother Web Connect:

Opzione	Descrizione
Windows 7	Fare clic su  (Fare clic per iniziare) > Tutti i programmi > Brother > Brother Utilities , poi sull'elenco a discesa, quindi selezionare il nome del modello (se non è già selezionato). Fare clic su Altre azioni nella barra di spostamento di sinistra, quindi su Brother Web Connect .
Windows 8 Windows 10	Avviare  (Brother Utilities), poi sull'elenco a discesa, quindi selezionare il nome del modello (se non è già selezionato). Fare clic su Altre azioni nella barra di spostamento di sinistra, quindi su Brother Web Connect .
Windows 8.1	Passare il mouse sull'angolo in basso a sinistra della schermata Fare clic per iniziare e fare clic su  (se si utilizza un dispositivo touchscreen, strisciare dalla parte inferiore della schermata Fare clic per iniziare per accedere alla schermata Applicazioni). Fare clic su  (Brother Utilities), poi sull'elenco a discesa, quindi selezionare il nome del modello (se non è già selezionato). Fare clic su Altre azioni nella barra di spostamento di sinistra, quindi su Brother Web Connect .
Mac	Fare clic su Vai nella barra Finder , Applicazioni > Brother > Utility > Brother Web Connect .



È inoltre possibile accedere direttamente al sito Web:

Digitare bwc.brother.com nella barra degli indirizzi del browser Web.

Si apre la pagina di Brother Web Connect.

2. Selezionare il servizio da utilizzare.



Mantieniti in contatto con Brother Web Connect

Fare clic su uno dei seguenti servizi da usare sull'apparecchio per ottenere un ID temporaneo. Anche le versioni aziendali dei servizi Web sono supportate, tra cui: OneDrive for business, Dropbox for business, Google apps for work, Evernote business, Ebx for business.

- OneNote
- OneDrive
- Box
- Connetti a Google Drive™
- EVERNOTE
- Dropbox

Questa schermata può essere differente dalla schermata sopra riportata.

3. Seguire le istruzioni visualizzate sullo schermo e richiedere l'accesso.

Una volta terminata la procedura, viene visualizzato l'ID temporaneo ricevuto.

Mantieniti in contatto con Brother Web Connect

Registrazione completata.

Immettere il seguente ID temporaneo nel display LCD dell'apparecchio.

ID temporaneo (11 cifre)

XXX XXXX XXXX

NOTA: l'ID temporaneo scadrà entro 24 ore.

4. Annotare l'ID temporaneo, in quanto sarà necessario per la registrazione degli account sulla macchina. L'ID temporaneo resta valido per 24 ore.
5. Chiudere il browser Web.

Ora che si dispone di un ID di accesso a Brother Web Connect, occorre registrarlo nella macchina, quindi utilizzare la macchina per accedere al servizio Web da utilizzare.



Informazioni correlate

- [Impostare Brother Web Connect](#)

Registrare un account sulla macchina Brother per Brother Web Connect

È necessario immettere le informazioni sull'account Brother Web Connect e configurare la macchina in modo che possa utilizzare Brother Web Connect per accedere al servizio desiderato.

- È necessario richiedere l'accesso a Brother Web Connect per registrare un account sull'apparecchio.
- Prima di registrare un account, controllare che sul pannello dei comandi della macchina siano impostate la data e l'ora corrette.

1. Premere ◀ o ▶ per visualizzare [Web].

Premere [Web].



- Se sul display LCD della macchina vengono visualizzate le informazioni relative alla connessione Internet, leggerle e premere [OK].
- Di tanto in tanto, sul display LCD vengono visualizzati aggiornamenti o annunci relativi alle funzionalità Brother Web Connect. Leggere le informazioni, quindi premere [OK].

2. Premere ▲ o ▼ per visualizzare il servizio presso il quale eseguire la registrazione.

Selezionare il nome del servizio.

3. Se vengono visualizzate informazioni su Brother Web Connect, premere [OK].

4. Premere [Registra/Elimina] > [Registra account].

5. La macchina richiede l'immissione dell'ID temporaneo ricevuto al momento della richiesta di accesso a Brother Web Connect.

Premere [OK].

6. Immettere l'ID temporaneo utilizzando il display LCD, quindi premere [OK].



Sul display LCD viene visualizzato un messaggio di errore se le informazioni immesse non corrispondono all'ID temporaneo ricevuto al momento della richiesta di accesso o se l'ID temporaneo è scaduto. Immettere l'ID temporaneo corretto oppure richiedere di nuovo l'accesso per ricevere un nuovo ID temporaneo.

7. La macchina richiede di immettere il nome account che si desidera visualizzare sul display LCD.

Premere [OK].

8. Immettere il nome utilizzando il display LCD, quindi premere [OK].

9. Effettuare una delle operazioni seguenti:

- Per impostare un PIN per l'account, premere [Sì]. (Il PIN impedisce l'accesso non autorizzato all'account.) Immettere un numero di quattro cifre e premere [OK].
- Se non si desidera impostare un PIN, premere [No].



Quando vengono visualizzate le informazioni sull'account immesse, verificarne la correttezza.

10. Premere [Sì] per registrare le informazioni immesse.

11. Premere [OK].

La registrazione dell'account è completa e ora l'apparecchio può accedere al servizio.

12. Premere .



Informazioni correlate

- [Impostare Brother Web Connect](#)

Impostare Brother Web Connect per Brother CreativeCenter

Brother Web Connect è configurato per interagire automaticamente con Brother CreativeCenter. Non è necessaria alcuna configurazione per creare i calendari, i biglietti da visita, i poster e i biglietti d'auguri disponibili all'indirizzo www.brother.com/creativecenter.



Brother CreativeCenter non è disponibile in tutti i Paesi.



Informazioni correlate

- [Impostare Brother Web Connect](#)
-

Scansione e caricamento di documenti mediante Brother Web Connect

Caricare foto e documenti acquisiti direttamente su un servizio Web senza dover utilizzare un computer.

- Quando si esegue la scansione e il caricamento di file JPEG, la scansione in bianco e nero non è disponibile.
- Quando si esegue la scansione e il caricamento di file PDF ricercabili o di Microsoft Office, la scansione in bianco e nero e grigio non è disponibile.
- Quando si esegue la scansione e il caricamento di file JPEG, ogni pagina viene caricata come file separato.
- I documenti caricati vengono salvati in un album denominato **From_BrotherDevice**.

Per informazioni sulle restrizioni relative, ad esempio, alle dimensioni e al numero di documenti che è possibile caricare, fare riferimento al sito Web del servizio corrispondente.

Gli utenti di Web Connect con la funzione Secure Function Lock (disponibile per alcuni modelli) con privilegi limitati, non possono caricare i dati digitalizzati.

1. Caricare il documento.
2. Premere ◀ o ▶ per visualizzare [Web].

Premere [Web].



- È possibile inoltre premere [Scansione] > [a Web].
- Se sul display LCD della macchina vengono visualizzate le informazioni relative alla connessione Internet, leggerle e premere [OK].
- Di tanto in tanto, sul display LCD vengono visualizzati aggiornamenti o annunci relativi alle funzionalità Brother Web Connect. Leggere le informazioni, quindi premere [OK].

3. Premere ▲ o ▼ per visualizzare il servizio che ospita l'account presso il quale si desidera eseguire il caricamento.
Selezionare il nome del servizio.
4. Premere ▲ o ▼ per visualizzare il nome dell'account, quindi selezionarlo.
5. Se viene visualizzata la schermata di immissione del PIN, immettere il PIN di quattro cifre, quindi premere [OK].
6. Premere ▲ o ▼ per visualizzare [Upload: Scanner].
Premere [Upload: Scanner].



- Se è stato premuto [Scansione] > [a Web], questa opzione non viene visualizzata.
- Questa opzione potrebbe non essere visualizzata a seconda del servizio.

7. Seguire le istruzioni a schermo per completare questa operazione.



Informazioni correlate

- [Brother Web Connect](#)

Caricare un documento da un dispositivo di memoria esterno mediante Brother Web Connect

È possibile caricare direttamente su un servizio web i documenti salvati su supporti quali schede di memoria o unità flash USB collegate all'apparecchio.

- I documenti caricati vengono salvati in un album denominato **From_BrotherDevice**.
- L'unità flash USB è disponibile solo per alcuni modelli.

Per informazioni sulle restrizioni relative, ad esempio, alle dimensioni e al numero di documenti che è possibile caricare, fare riferimento al sito Web del servizio corrispondente.

Gli utenti di Web Connect i cui privilegi siano stati limitati mediante l'opzione Blocco funzioni sicurezza (disponibile per alcuni modelli) non possono caricare i documenti salvati su supporti.

IMPORTANTE

NON rimuovere la scheda di memoria o l'unità flash USB mentre la macchina Brother sta effettuando l'accesso al supporto. In caso contrario, la scheda, l'unità flash USB o i dati memorizzati al loro interno potrebbero subire danni.



(Per Hong Kong, Taiwan e Corea)

Brother Web Connect supporta solo nomi di file scritti in inglese. I file i cui nomi sono nella lingua locale non saranno caricati.

1. Inserire una scheda di memoria o un'unità flash USB nella macchina.
Il contenuto del display LCD cambia automaticamente.
2. Premere [Web].



- Se sul display LCD della macchina vengono visualizzate le informazioni relative alla connessione Internet, leggerle e premere [OK].
- Di tanto in tanto, sul display LCD vengono visualizzati aggiornamenti o annunci relativi alle funzionalità Brother Web Connect. Leggere le informazioni, quindi premere [OK].

3. Premere ▲ o ▼ per visualizzare il servizio che ospita l'account presso il quale si desidera eseguire il caricamento.
Selezionare il nome del servizio.
4. Premere ▲ o ▼ per visualizzare il nome dell'account, quindi selezionarlo.
5. Se viene visualizzata la schermata di immissione del PIN, immettere il PIN di quattro cifre, quindi premere [OK].
6. Premere ▲ o ▼ per visualizzare [Upload: Supporto].
Premere [Upload: Supporto].
7. Seguire le istruzioni a schermo per completare questa operazione.



Informazioni correlate

- [Brother Web Connect](#)

Scaricamento e stampa di documenti mediante Brother Web Connect

I documenti caricati nell'account dell'utente possono essere scaricati direttamente sulla macchina e in seguito stampati. I documenti caricati da altri utenti sui propri account per la condivisione possono essere anch'essi scaricati sull'apparecchio e stampati, purché l'utente disponga dei privilegi di visualizzazione per tali documenti. Alcuni servizi consentono agli utenti ospiti di visualizzare i documenti pubblici. Quando si accede ad un servizio o ad un account come utente ospite, è possibile visualizzare i documenti resi pubblici dal proprietario ovvero i documenti non soggetti a restrizioni di visualizzazione.

Per scaricare i documenti di altri utenti, è necessario disporre dei privilegi di accesso per la visualizzazione degli album o dei documenti desiderati.

Gli utenti di Web Connect con la funzione Secure Function Lock (disponibile per alcuni modelli) con privilegi limitati, non possono scaricare i dati.

La funzione Secure Function Lock Page Limit si applica al processo di stampa mediante Web Connect.



Per Hong Kong, Taiwan e Corea

Brother Web Connect supporta solo nomi di file scritti in inglese. I file i cui nomi sono nella lingua locale non saranno scaricati.



Informazioni correlate

- [Brother Web Connect](#)
 - [Download e stampa con i servizi Web](#)
 - [Scaricamento e stampa di modelli dal Brother CreativeCenter](#)
-

Download e stampa con i servizi Web

Per informazioni sui modelli Brother CreativeCenter, ►► [Informazioni correlate](#)

1. Premere ◀ o ▶ per visualizzare [Web].

Premere [Web].



- Se sul display LCD della macchina vengono visualizzate le informazioni relative alla connessione Internet, leggerle e premere [OK].
- Di tanto in tanto, sul display LCD vengono visualizzati aggiornamenti o annunci relativi alle funzionalità Brother Web Connect. Leggere le informazioni, quindi premere [OK].

2. Premere ▲ o ▼ per visualizzare il servizio che ospita il documento che si desidera scaricare e stampare. Selezionare il nome del servizio.

3. Premere ▲ o ▼ per visualizzare il nome dell'account, quindi selezionarlo. Se viene visualizzata la schermata di immissione del PIN, immettere il PIN di quattro cifre, quindi premere [OK].

4. Premere ▲ o ▼ per visualizzare [Download: Stampa].

Premere [Download: Stampa].

5. Premere ▲ o ▼ per visualizzare l'album desiderato, quindi selezionarlo.



- Un album è una raccolta di documenti. Tuttavia, questo elemento può avere nomi differenti in funzione del servizio utilizzato. Quando si utilizza Evernote[®], è necessario selezionare un taccuino e poi selezionare la nota.
- Alcuni servizi non richiedono il salvataggio dei documenti negli album. Per i documenti non salvati all'interno di album, selezionare [File non ordinati] per scegliere i documenti. Non è possibile scaricare documenti di altri utenti a meno che non siano stati salvati in un album.

6. Premere la miniatura del documento da stampare. Verificare il documento sul display LCD, quindi premere [OK]. Selezionare altri documenti da stampare (è possibile selezionare fino a 10 documenti).

7. Una volta completata l'operazione, premere [OK].

8. Seguire le istruzioni a schermo per completare questa operazione.



Informazioni correlate

- [Scaricamento e stampa di documenti mediante Brother Web Connect](#)

Argomenti correlati:

- [Scaricamento e stampa di modelli dal Brother CreativeCenter](#)

Scaricamento e stampa di modelli dal Brother CreativeCenter

Brother CreativeCenter non è disponibile in tutti i Paesi.

1. Premere ◀ o ▶ per visualizzare [App].

Premere [App].



- Se sul display LCD della macchina vengono visualizzate informazioni relative alla connessione Internet, leggerle e premere [OK].
- Di tanto in tanto, sul display LCD vengono visualizzati aggiornamenti o annunci relativi alle funzionalità Brother Web Connect. Leggere le informazioni, quindi premere [OK].

2. Premere ▲ o ▼ per visualizzare [Stampa modelli "Creative Center"].

Premere [Stampa modelli "Creative Center"].

3. Premere ▲ o ▼ per visualizzare la categoria desiderata, quindi selezionarla.
4. Selezionare il file desiderato. Inserire il numero di copie da stampare e premere [OK]. Ripetere questa operazione fino a selezionare tutti i file che si desidera stampare.
5. Una volta completata l'operazione, premere [OK].



Se sul display LCD della macchina vengono visualizzate le informazioni relative alle impostazioni di stampa consigliate, leggerle e premere [OK].

6. Seguire le istruzioni a schermo per completare questa operazione.



Informazioni correlate

- [Scaricamento e stampa di documenti mediante Brother Web Connect](#)

Argomenti correlati:

- [Download e stampa con i servizi Web](#)



Scaricare e salvare un documento su un dispositivo di memoria esterno mediante Brother Web Connect

I file JPEG, PDF e Microsoft Office possono essere scaricati da un servizio ed essere salvati direttamente su un supporto collegato alla macchina. I documenti caricati da altri utenti sui propri account per la condivisione possono essere anch'essi scaricati sulla macchina, purché l'utente disponga dei privilegi di visualizzazione per tali documenti. Alcuni servizi consentono agli utenti ospiti di visualizzare i documenti pubblici. Quando si accede ad un servizio o ad un account come utente ospite, è possibile visualizzare i documenti resi pubblici dal proprietario ovvero i documenti non soggetti a restrizioni di visualizzazione.

- Assicurarsi che sia disponibile spazio sufficiente sulla scheda di memoria o sull'unità flash USB.
- Per scaricare i documenti di altri utenti, è necessario disporre dei privilegi di accesso per la visualizzazione degli album o dei documenti desiderati.
- L'unità flash USB è disponibile solo per alcuni modelli.
- Il nome dei file scaricati viene modificato in base alla data corrente. Ad esempio, alla prima immagine salvata in data 1° luglio viene assegnato il nome 07010001.jpg. Tenere presente che l'impostazione locale determina anche il formato della data applicato al nome del file.
- Le immagini vengono salvate nella cartella "BROTHER", che si trova al livello della directory principale del supporto.

IMPORTANTE

NON rimuovere la scheda di memoria o l'unità flash USB mentre la macchina Brother sta effettuando l'accesso al supporto. In caso contrario, la scheda, l'unità flash USB o i dati memorizzati al loro interno potrebbero subire danni.

1. Inserire una scheda di memoria o un'unità flash USB nella macchina.
Il contenuto del display LCD cambia automaticamente.
2. Premere [Web].

 - Se sul display LCD della macchina vengono visualizzate le informazioni relative alla connessione Internet, leggerle e premere [OK].
 - Di tanto in tanto, sul display LCD vengono visualizzati aggiornamenti o annunci relativi alle funzionalità Brother Web Connect. Leggere le informazioni, quindi premere [OK].
3. Premere ▲ o ▼ per visualizzare il servizio che ospita il documento da scaricare.
Selezionare il nome del servizio.
4. Premere ▲ o ▼ per visualizzare il nome dell'account, quindi selezionarlo. Se viene visualizzata la schermata di immissione del PIN, immettere il PIN di quattro cifre, quindi premere [OK].
5. Premere ▲ o ▼ per visualizzare [Download: Supporto].
Premere [Download: Supporto].
6. Seguire le istruzioni a schermo per completare questa operazione.

 - Un album è una raccolta di documenti. Tuttavia, questo elemento può avere nomi differenti in funzione del servizio utilizzato. Quando si utilizza Evernote®, è necessario selezionare un taccuino e poi selezionare la nota.
 - Alcuni servizi non richiedono il salvataggio dei documenti negli album. Per i documenti non salvati all'interno di album, selezionare [File non ordinati] per scegliere i documenti. Non è possibile scaricare documenti di altri utenti a meno che non siano stati salvati in un album.



Informazioni correlate

- [Brother Web Connect](#)

Inoltro fax su Cloud o e-mail

Modelli correlati: MFC-J1300DW

- Utilizzare la funzione di inoltro fax su cloud per inoltrare automaticamente i fax in entrata sugli account con servizi online disponibili.

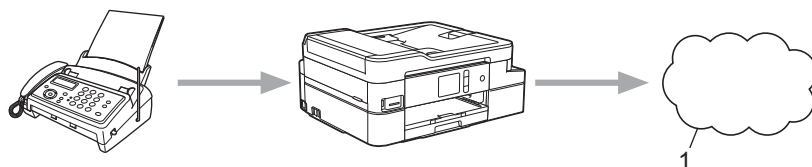

1. Servizio Web

- Utilizzare la funzione di inoltro fax su e-mail per inoltrare automaticamente i fax in entrata a una casella di posta come allegati e-mail.

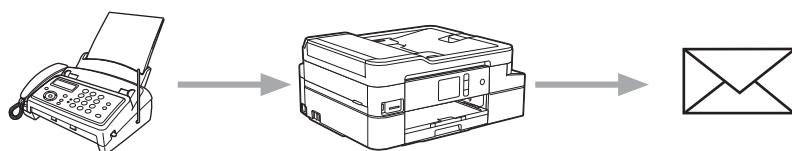

Informazioni correlate

- [Brother Web Connect](#)
 - [Attivare l'inoltro fax su Cloud o e-mail](#)
 - [Disattivare l'inoltro fax su Cloud o e-mail](#)

Attivare l'inoltro fax su Cloud o e-mail

Modelli correlati: MFC-J1300DW

Attivare la funzione di inoltro fax per inoltrare automaticamente i fax in entrata a un servizio online o a una casella di posta come allegati e-mail.

- Questa funzione è disponibile solo per i fax in bianco e nero.
- Se si attiva l'opzione di inoltro fax, non è possibile utilizzare le seguenti funzioni:
 - [Inoltro fax]
 - [Memoriz.fax]
 - [Ricez. PC Fax]

1. Premere ◀ o ▶ per visualizzare [App].

Premere [App].



- Se sul display LCD della macchina vengono visualizzate informazioni relative alla connessione Internet, leggerle e premere [OK].
- Di tanto in tanto, sul display LCD vengono visualizzati aggiornamenti o annunci relativi alle funzionalità Brother Web Connect. Leggere le informazioni, quindi premere [OK].

2. Premere ▲ o ▼ per visualizzare [Inoltra fax a cloud/e-mail].

Premere [Inoltra fax a cloud/e-mail].



Se vengono visualizzate informazioni relative alla funzione [Inoltra fax a cloud/e-mail], leggerle e premere [OK].

3. Premere [Attivato].

4. Premere [Invia a Cloud] o [Inoltra a e-mail].

- Se è stato selezionato [Invia a Cloud], scegliere il servizio fax in cui ricevere i fax e specificare il nome dell'account.
- Se è stato selezionato [Inoltra a e-mail], selezionare l'indirizzo e-mail a cui ricevere i fax come allegati e-mail.

5. Seguire le istruzioni a schermo per completare questa operazione.



Informazioni correlate

- [Inoltro fax su Cloud o e-mail](#)

Argomenti correlati:

- [Opzioni di ricezione in memoria](#)

Disattivare l'inoltro fax su Cloud o e-mail

Modelli correlati: MFC-J1300DW

Disattivare l'inoltro fax quando si desidera interrompere il trasferimento automatico dei file in entrata a un servizio online o a una casella di posta come allegati e-mail.

Se nella memoria della macchina sono presenti dei fax ricevuti, non è possibile disattivare la funzione di inoltro fax.

1. Premere ◀ o ▶ per visualizzare [App].

Premere [App].



- Se sul display LCD della macchina vengono visualizzate informazioni relative alla connessione Internet, leggerle e premere [OK].
- Di tanto in tanto, sul display LCD vengono visualizzati aggiornamenti o annunci relativi alle funzionalità Brother Web Connect. Leggere le informazioni, quindi premere [OK].

2. Premere ▲ o ▼ per visualizzare [Inoltra fax a cloud/e-mail].

Premere [Inoltra fax a cloud/e-mail].



Se vengono visualizzate informazioni relative alla funzione [Inoltra fax a cloud/e-mail], leggerle e premere [OK].

3. Premere [Disattivato].

4. Premere [OK].



Informazioni correlate

- [Inoltro fax su Cloud o e-mail](#)

Google Cloud Print

- [Panoramica di Google Cloud Print](#)
- [Prima dell'utilizzo di Google Cloud Print](#)
- [Stampare da Google Chrome™ o Chrome OS™](#)
- [Stampare da Google Drive™ per dispositivi mobili](#)
- [Stampa dal servizio di posta sul Web Gmail™ per dispositivi mobili](#)

Panoramica di Google Cloud Print

Google Cloud Print™ è un servizio Google che consente di stampare con la stampante registrata presso il proprio account Google utilizzando un dispositivo compatibile con la rete (ad esempio un telefono cellulare o un computer), senza che sul dispositivo sia necessario installare il driver della stampante.

La stampa da applicazioni Android™ richiede l'installazione dell'applicazione Google Cloud Print™ da Google Play™ Store.

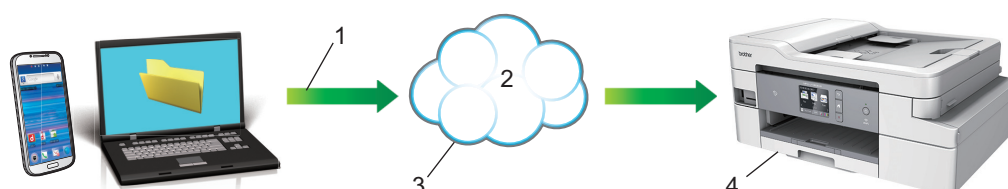

1. Richiesta di stampa
2. Internet
3. Google Cloud Print™
4. Stampa

✓ Informazioni correlate

- [Google Cloud Print](#)

Prima dell'utilizzo di Google Cloud Print

- [Impostazioni di rete per l'utilizzo di Google Cloud Print](#)
- [Registrare la macchina con Google Cloud Print utilizzando Google Chrome™](#)
- [Registrare la macchina con Google Cloud Print utilizzando Gestione basata sul Web](#)

Impostazioni di rete per l'utilizzo di Google Cloud Print

Per utilizzare Google Cloud Print™, è necessario che la macchina Brother sia collegata a una rete in grado di accedere a Internet tramite una connessione cablata o wireless. Per collegare e configurare la macchina correttamente, *Guida di installazione rapida* o gli argomenti correlati in questa guida.



Informazioni correlate

- [Prima dell'utilizzo di Google Cloud Print](#)
-

Registrare la macchina con Google Cloud Print utilizzando Google Chrome™

Assicurarsi di aver già creato un account Google. Se non si dispone di un account, accedere al sito Web Google (<https://accounts.google.com/signup>) da un computer o un dispositivo mobile e creare un account. Assicurarsi che la macchina Brother sia inattiva prima di iniziare il processo di registrazione.



Le operazioni in questa sezione sono esempi per gli utenti Windows.

Le schermate sul computer possono variare a seconda del sistema operativo e dall'ambiente in uso.

1. Aprire Google Chrome™ sul computer.
2. Accedere all'account Google.
3. Fare clic sull'icona del menu Google Chrome™ quindi su **Impostazioni > Mostra impostazioni avanzate....**
4. Fare clic su **Google Cloud Print > Gestisci**.
5. Seguire le istruzioni a schermo per registrare la macchina.
6. Quando viene visualizzato un messaggio di conferma sulla macchina, premere il pulsante [OK].



Se non viene visualizzato il messaggio di conferma sul display LCD della macchina, ripetere queste operazioni.

7. Quando la macchina Brother è registrata correttamente, sarà visualizzata nel campo **I miei dispositivi**.



Informazioni correlate

- [Prima dell'utilizzo di Google Cloud Print](#)

Registrare la macchina con Google Cloud Print utilizzando Gestione basata sul Web

Assicurarsi di aver già creato un account Google. Se non si dispone di un account, accedere al sito Web Google (<https://accounts.google.com/signup>) da un computer o un dispositivo mobile e creare un account.

Assicurarsi che la macchina Brother sia inattiva prima di iniziare il processo di registrazione.

Prima di iniziare la registrazione della macchina, controllare che sul pannello dei comandi della macchina siano impostate la data e l'ora corrette. ►► [Informazioni correlate](#)

1. Verificare che la macchina Brother sia collegata alla stessa rete a cui è collegato il computer o il dispositivo mobile.
2. Avviare il browser Web.
Digitare "https://indirizzo IP della macchina/" nella barra degli indirizzi del browser (dove "indirizzo IP della macchina" è l'indirizzo IP della macchina o il nome del server di stampa). Ad esempio: https://192.168.1.2
Se la macchina richiede una password, digitarla e fare clic su .
3. Fare clic sulla scheda **Rete**.
4. Dalla barra di navigazione sinistra, fare clic sul menu **Protocollo**.
5. Assicurarsi che sia selezionato **Google Cloud Print** e fare clic su **Impostazioni avanzate**.
6. Assicurarsi che **Stato** sia impostato su **Attivata**. Fare clic su **Registra**.
7. Quando viene visualizzato un messaggio di conferma sul display LCD della macchina, premere [OK].



Se non viene visualizzato il messaggio di conferma sul display LCD della macchina, ripetere queste operazioni.

8. Fare clic su **Google**.
9. Viene visualizzata la schermata di accesso per Google Cloud Print™. Accedere con l'account Google e seguire le istruzioni a schermo per registrare la macchina.
10. Al termine della registrazione della macchina, tornare alla schermata Gestione basata sul Web e assicurarsi che **Stato registrazione** sia impostato su **Registrato**.



Se la macchina supporta la funzione Blocco funzioni sicurezza, è possibile eseguire la stampa tramite Google Cloud Print™ anche se la stampa PC per ogni utente è limitata. Per limitare la stampa tramite Google Cloud Print™, disattivare Google Cloud Print™ con Gestione basata sul Web oppure impostare la funzione Blocco funzioni sicurezza in modalità pubblica e limitare la stampa per gli utenti pubblici. ►► [Informazioni correlate](#)



Informazioni correlate

- [Prima dell'utilizzo di Google Cloud Print](#)

Argomenti correlati:

- [Impostare la data e l'ora](#)
- [Configurare Secure Function Lock 3.0 utilizzando Gestione basata sul Web](#)

Stampare da Google Chrome™ o Chrome OS™

1. Verificare che l'apparecchio Brother sia acceso.
2. Aprire la pagina Web da stampare.
3. Fare clic sull'icona del menu Google Chrome™.
4. Fare clic su **Print (Stampa)**.
5. Selezionare la macchina dall'elenco di stampanti.
6. Se necessario, modificare le opzioni di stampa.
7. Fare clic su **Print (Stampa)**.



Informazioni correlate

- [Google Cloud Print](#)
-

Stampare da Google Drive™ per dispositivi mobili

1. Verificare che l'apparecchio Brother sia acceso.
2. Accedere a Google Drive™ dal browser Web del dispositivo Android™ o iOS.
3. Aprire il documento da stampare.
4. Toccare l'icona del menu.
5. Sfiore **Print (Stampa)**.
6. Selezionare la macchina dall'elenco di stampanti.
7. Se necessario, modificare le opzioni di stampa.
8. Sfiore  o **Print (Stampa)**.



Informazioni correlate

- [Google Cloud Print](#)

Stampa dal servizio di posta sul Web Gmail™ per dispositivi mobili

1. Verificare che l'apparecchio Brother sia acceso.
2. Accedere al servizio di posta sul Web Gmail™ dal browser Web del dispositivo Android™ o iOS.
3. Aprire l'e-mail da stampare.
4. Toccare l'icona del menu.



Se viene visualizzato **Print (Stampa)** accanto al nome dell'allegato, è possibile stampare anche l'allegato. Toccare **Print (Stampa)** e seguire le istruzioni sul dispositivo mobile.

5. Sfiocare **Print (Stampa)**.
6. Selezionare la macchina dall'elenco di stampanti.
7. Se necessario, modificare le opzioni di stampa.
8. Sfiocare  o **Print (Stampa)**.



Informazioni correlate

- [Google Cloud Print](#)

AirPrint

- [Panoramica di AirPrint](#)
- [Prima di utilizzare AirPrint \(macOS\)](#)
- [Stampare con AirPrint](#)
- [Eseguire una scansione con AirPrint \(macOS\)](#)
- [Inviare un fax con AirPrint \(macOS\)](#)

Panoramica di AirPrint

AirPrint è una soluzione di stampa per sistemi operativi Apple che consente di stampare in modalità wireless foto, messaggi e-mail, pagine Web e documenti da iPad, iPhone, iPod touch e computer Mac, senza che sia necessario installare un driver.

AirPrint consente anche di inviare fax direttamente dal computer Mac senza stamparli e di eseguire la scansione di documenti sul computer Mac. (MFC-J1300DW)

Per ulteriori informazioni, visitare il sito web Apple.

Usare Funziona con il badge Apple significa che un accessorio è stato progettato per funzionare specificamente con la tecnologia identificata nel badge ed è stato certificato dallo sviluppatore come conforme agli standard prestazionali Apple.



Informazioni correlate

- [AirPrint](#)

Prima di utilizzare AirPrint (macOS)

Prima di stampare con macOS, aggiungere la macchina Brother all'elenco delle stampanti sul computer Mac.

1. Selezionare **Preferenze di Sistema...** dal menu Apple.
2. Fare clic su **Stampanti e Scanner**.
3. Fare clic sull'icona + sotto il riquadro Stampanti a sinistra.
Viene visualizzata la schermata **Aggiungi**.
4. Selezionare la macchina Brother e quindi selezionare **AirPrint** dal menu pop-up **Usa**.
5. Fare clic su **Aggiungi**.



Informazioni correlate



- [AirPrint](#)

Stampare con AirPrint

- [Stampa da iPad, iPhone o iPod touch](#)
- [Stampare con AirPrint \(macOS\)](#)

Stampa da iPad, iPhone o iPod touch

La procedura utilizzata per la stampa potrebbe variare a seconda dell'applicazione. Nell'esempio seguente viene utilizzato Safari.

1. Verificare che l'apparecchio Brother sia acceso.
2. Aprire la pagina da stampare utilizzando Safari.
3. Sfiore  o .
4. Sfiore **Stampa**.
5. Verificare che l'apparecchio Brother sia stato selezionato.
6. Se è selezionato un'altra macchina (o non è selezionata alcuna stampante), sfiorare **Stampante**. Viene visualizzato un elenco di macchine disponibili.
7. Nell'elenco, sfiorare il nome dell'apparecchio in uso.
8. Selezionare le opzioni desiderate, ad esempio il numero di pagine da stampare e la stampa fronte-retro (se supportate dall'apparecchio utilizzato).
9. Sfiore **Stampa**.



Informazioni correlate

- [Stampare con AirPrint](#)

Stampare con AirPrint (macOS)

La procedura utilizzata per la stampa potrebbe variare a seconda dell'applicazione. Nell'esempio seguente viene utilizzato Safari. Prima di stampare, verificare che la macchina Brother sia nell'elenco delle stampanti sul computer Mac.

1. Verificare che l'apparecchio Brother sia acceso.
2. Sul proprio Mac, aprire la pagina che si desidera stampare utilizzando Safari.
3. Fare clic sul menu **Archivio**, quindi selezionare **Stampa**.
4. Verificare che la macchina Brother sia stato selezionato. Se è selezionata un'altra macchina (o non è selezionata alcuna stampante), fare clic sul menu pop-up **Stampante** e scegliere la macchina Brother utilizzato.
5. Selezionare le opzioni desiderate, ad esempio il numero di pagine da stampare e la stampa fronte-retro (se supportate dall'apparecchio utilizzato).
6. Fare clic su **Stampa....**



Informazioni correlate

- [Stampare con AirPrint](#)

Argomenti correlati:

- [Prima di utilizzare AirPrint \(macOS\)](#)

Eseguire una scansione con AirPrint (macOS)

Prima della scansione, verificare che la macchina Brother sia nell'elenco degli scanner sul computer Mac.

1. Caricare il documento.
2. Selezionare **Preferenze di Sistema...** dal menu Apple.
3. Fare clic su **Stampanti e Scanner**.
4. Selezionare la macchina Brother dall'elenco degli scanner.
5. Fare clic sulla scheda **Scansiona**, quindi fare clic sul pulsante **Apri scanner...**
Viene visualizzata la schermata Scanner.
6. Se il documento viene inserito nell'ADF, selezionare la casella di controllo **Utilizza alimentazione documento**, quindi selezionare le dimensioni del documento dal menu pop-up di impostazioni delle dimensioni di scansione.
7. Selezionare la cartella o l'applicazione di destinazione dal menu pop-up dell'impostazione di destinazione.
8. Se necessario, fare clic su **Mostra dettagli** per modificare le impostazioni di scansione.
È possibile ritagliare l'immagine manualmente trascinando il puntatore del mouse sulla parte che si desidera acquisire, se la scansione viene eseguita dal piano dello scanner.
9. Fare clic su **Scansiona**.



Informazioni correlate

- [AirPrint](#)

Argomenti correlati:

- [Prima di utilizzare AirPrint \(macOS\)](#)

Inviare un fax con AirPrint (macOS)

Modelli correlati: MFC-J1300DW

Verificare che la macchina Brother sia nell'elenco delle stampanti sul computer Mac. Nell'esempio seguente viene utilizzato Apple TextEdit.



- AirPrint supporta solo documenti fax in bianco e nero.
- La macchina supporta il Blocco funzioni sicurezza. L'invio di fax tramite AirPrint non è disponibile se la funzione di trasmissione fax (Fax Tx) è limitata per determinati utenti.

1. Verificare che l'apparecchio Brother sia acceso.
2. Sul proprio computer Mac, aprire il file da inviare come fax.
3. Fare clic sul menu **Archivio**, quindi selezionare **Stampa....**
4. Fare clic sul menu pop-up **Stampante** e selezionare **Brother MFC-XXXX - Fax**(in cui XXXX rappresenta il nome del modello).
5. Digitare le informazioni sul destinatario del fax.
6. Fare clic su **Fax**.



Informazioni correlate

- [AirPrint](#)

Argomenti correlati:

- [Prima di utilizzare AirPrint \(macOS\)](#)

Stampa da dispositivo mobile per Windows

Stampa da dispositivo mobile per Windows è una funzione per stampare in modalità wireless dal dispositivo mobile Windows. È possibile collegarsi alla stessa rete a cui è collegata la macchina Brother e stampare senza installare il driver di stampa sul dispositivo. Molte app Windows supportano questa funzione.



1. Dispositivo mobile Windows (Windows 10 Mobile o versione successiva)
2. Connessione Wi-Fi®
3. Apparecchio Brother

✓ Informazioni correlate

- [Connessione Mobile/Web Connect](#)

Mopria® Print Service

Mopria® Print Service è una funzione di stampa su dispositivi mobili Android™ (Android™ versione 4.4 o successive) sviluppata da Mopria® Alliance. Con questo servizio, è possibile collegarsi alla stessa rete della macchina e stampare senza configurazione aggiuntiva. Molte app Android™ native supportano la stampa.



1. Android™ 4.4 o versioni successive
2. Connessione Wi-Fi®
3. Apparecchio Brother

È necessario scaricare Mopria® Print Service dallo store Google Play™ e installarlo sul dispositivo Android™. Prima di utilizzare questo servizio, occorre attivarlo.



Informazioni correlate

- [Connessione Mobile/Web Connect](#)

Brother iPrint&Scan per dispositivi mobili

Utilizzare Brother iPrint&Scan per eseguire stampe e scansioni da vari dispositivi mobili.

- Per dispositivi Android™
Brother iPrint&Scan consente di utilizzare le funzionalità dell'apparecchio Brother direttamente dai dispositivi Android™, senza utilizzare il computer.
Scaricare e installare Brother iPrint&Scan dalla app dello store Google Play™.
- Per tutti i dispositivi con supporto iOS, inclusi iPhone, iPad e iPod touch
Brother iPrint&Scan consente di utilizzare le funzionalità della macchina Brother direttamente dal dispositivo iOS.
Scaricare e installare Brother iPrint&Scan dall'App Store.
- Per i dispositivi Windows
Brother iPrint&Scan consente di utilizzare le funzionalità della macchina Brother direttamente dai dispositivi Windows, senza utilizzare il computer.
Scaricare e installare Brother iPrint&Scan dal Microsoft Store.

Informazioni più dettagliate, visitare il sito Web support.brother.com/ips.



Informazioni correlate

- [Connessione Mobile/Web Connect](#)

Argomenti correlati:

- [Brother iPrint&Scan per Windows e Mac](#)

Near-Field Communication (NFC)

Modelli correlati: MFC-J1300DW

La funzione NFC (Near Field Communication) consente di realizzare con semplicità le transazioni, lo scambio di dati e le connessioni wireless tra due dispositivi a distanza ravvicinata.

Se il dispositivo Android™ supporta la funzione NFC, è possibile stampare i dati (foto, file PDF, file di testo, pagine web e messaggi e-mail) dal dispositivo o eseguire scansioni di foto e documenti sul dispositivo ponendolo a contatto con il simbolo NFC situato sul pannello dei comandi della macchina.

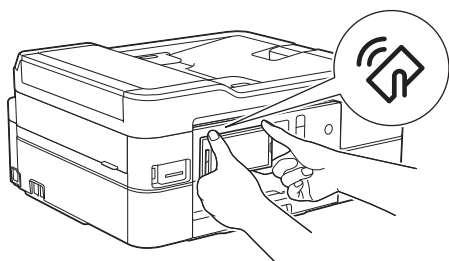

Per utilizzare questa funzione, è necessario scaricare e installare Brother iPrint&Scan sul proprio dispositivo Android™.

✓ Informazioni correlate

- [Connessione Mobile/Web Connect](#)

Argomenti correlati:

- [Descrizione del pannello dei comandi](#)

ControlCenter

L'utilità software ControlCenter di Brother consente di accedere rapidamente alle applicazioni utilizzate con maggiore frequenza. L'uso di ControlCenter fornisce accesso diretto a specifiche applicazioni.

- [ControlCenter4 \(Windows\)](#)

ControlCenter4 (Windows)

- [Modificare la modalità operativa in ControlCenter4 \(Windows\)](#)
- [Eseguire la scansione utilizzando la modalità Base di ControlCenter4 \(Windows\)](#)
- [Eseguire la scansione utilizzando la modalità Avanzata di ControlCenter4 \(Windows\)](#)
- [Impostare la macchina Brother utilizzando ControlCenter4 \(Windows\)](#)
- [Creare una scheda personalizzata utilizzando la modalità Avanzata di ControlCenter4 \(Windows\)](#)
- [Impostare la macchina Brother dal computer \(Windows\)](#)
- [Impostare la rubrica della macchina utilizzando ControlCenter4 \(Windows\)](#)

Modificare la modalità operativa in ControlCenter4 (Windows)

ControlCenter4 ha due modalità operative: **Modalità Base** e **Modalità Avanzata**. È possibile cambiare modalità in qualsiasi momento.

Modalità Base

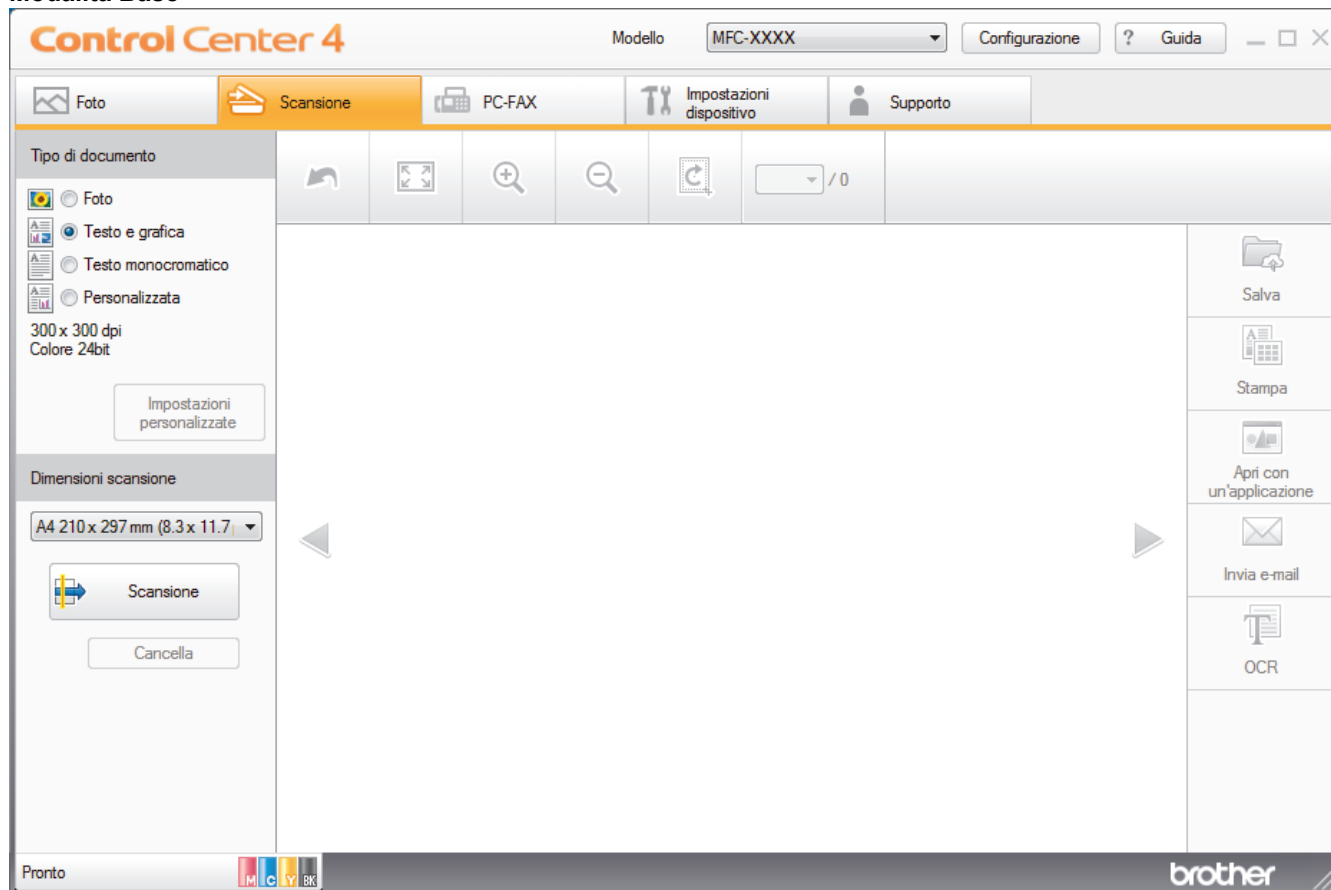

Modalità Avanzata



- **Modalità Base**

La modalità Base di ControlCenter4 consente di accedere con facilità alle funzioni principali dell'apparecchio.

- **Modalità Avanzata**

La modalità Avanzata di ControlCenter4 offre un maggiore controllo sui dettagli relativi alle funzionalità dell'apparecchio e consente di personalizzare le operazioni di scansione eseguibili con un unico pulsante.

Per cambiare la modalità operativa:

1. Fare clic sull'icona  (**ControlCenter4**) nella barra delle applicazioni, quindi selezionare **Apri**.
2. Fare clic sul pulsante **Configurazione**, quindi selezionare **Selezione modalità**.
3. Viene visualizzata la finestra di dialogo della modalità di selezione. Selezionare l'opzione **Modalità Base** o **Modalità Avanzata**.

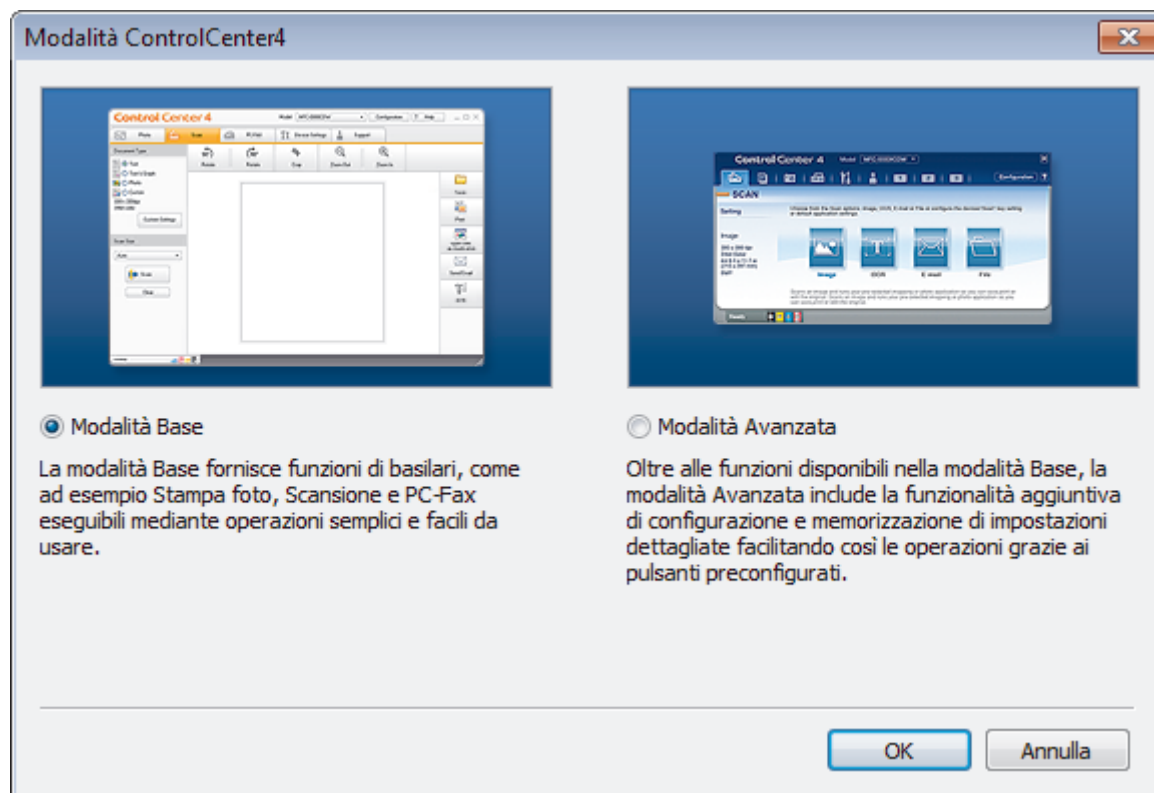

4. Fare clic su **OK**.

Informazioni correlate

- [ControlCenter4 \(Windows\)](#)

Argomenti correlati:

- [Eseguire la scansione utilizzando la modalità Base di ControlCenter4 \(Windows\)](#)
- [Eseguire la scansione utilizzando la modalità Avanzata di ControlCenter4 \(Windows\)](#)

Eseguire la scansione utilizzando la modalità Base di ControlCenter4 (Windows)

Utilizzare ControlCenter4 in modalità Home per accedere alle funzioni principali della macchina.

- [Eseguire la scansione utilizzando la modalità Base di ControlCenter4 \(Windows\)](#)
- [Salvare i dati acquisiti in una cartella come file PDF utilizzando la modalità Base di ControlCenter4\(Windows\)](#)
- [Impostazioni di scansione per la modalità Base di ControlCenter4 \(Windows\)](#)
- [Modificare la modalità operativa in ControlCenter4 \(Windows\)](#)

Eseguire la scansione utilizzando la modalità Avanzata di ControlCenter4 (Windows)

La modalità Avanzata di ControlCenter4 offre un maggiore controllo sui dettagli relativi alle funzionalità dell'apparecchio e consente di personalizzare le operazioni di scansione eseguibili con un unico pulsante.

- [Eseguire la scansione di foto e grafica utilizzando la modalità Avanzata di ControlCenter4 \(Windows\)](#)
- [Salvare i dati acquisiti in una cartella come file PDF utilizzando la modalità avanzata ControlCenter4 \(Windows\)](#)
- [Eseguire la scansione di entrambi i lati di un documento d'identità utilizzando la modalità Avanzata di ControlCenter4 \(Windows\)](#)
- [Eseguire la scansione ad allegato e-mail utilizzando la modalità Avanzata di ControlCenter4 \(Windows\)](#)
- [Eseguire la scansione a file di testo modificabile \(OCR\) utilizzando la modalità Avanzata di ControlCenter4 \(Windows\)](#)
- [Scansione a un file Office utilizzando la modalità Avanzata di ControlCenter4 \(Windows\)](#)
- [Impostazioni di scansione per la modalità Avanzata di ControlCenter4 \(Windows\)](#)
- [Modificare la modalità operativa in ControlCenter4 \(Windows\)](#)

Impostare la macchina Brother utilizzando ControlCenter4 (Windows)

Modelli correlati: MFC-J1300DW



Se è attivo il Blocco funzioni sicurezza, non è possibile utilizzare la funzione di impostazione remota.

1. Fare clic sull'icona  (**ControlCenter4**) nella barra delle applicazioni, quindi fare clic su **Apri**.
2. Fare clic sulla scheda **Impostazioni dispositivo**.
3. Fare clic sul pulsante **Impostazione remota**.
4. Configurare le impostazioni in base alle esigenze.

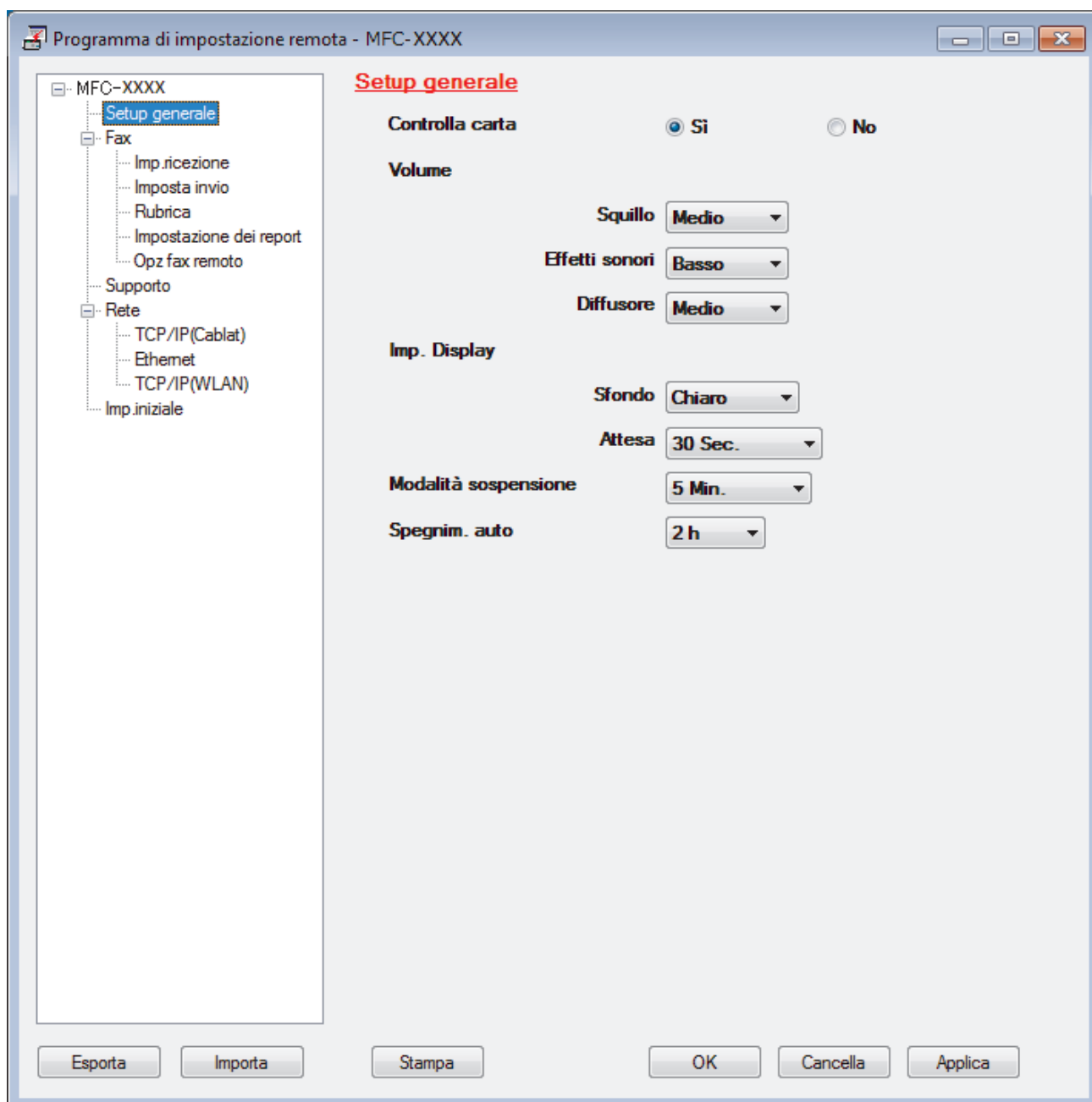

Esporta

Fare clic per salvare le impostazioni di configurazione correnti in un file.



Fare clic su **Esporta** per salvare la rubrica oppure tutte le impostazioni relative alla macchina.

Importa

Fare clic per importare un file e leggerne le impostazioni.

Stampa

Fare clic per stampare sulla macchina gli elementi selezionati. I dati possono essere stampati solo dopo essere stati caricati nella macchina. Fare clic su **Applica** per caricare i nuovi dati nella macchina, quindi fare clic su **Stampa**.

OK

Fare clic per iniziare il caricamento dei dati nella macchina, quindi uscire dal programma di impostazione remota. Se viene visualizzato un messaggio di errore, confermare che i dati sono corretti, quindi fare clic su **OK**.

Cancella

Fare clic per uscire dal programma di impostazione remota senza caricare i dati nella macchina.

Applica

Fare clic per caricare i dati nella macchina senza uscire dal programma di impostazione remota.

5. Fare clic su **OK**.
- Se il computer è protetto da un firewall e non è possibile utilizzare l'impostazione remota, potrebbe essere necessario configurare le impostazioni del firewall per permettere la comunicazione attraverso le porte 137 e 161.
 - Se si utilizza Windows Firewall e sono stati installati software e driver Brother dal disco di installazione Brother, le impostazioni necessarie per il firewall sono già configurate.



Informazioni correlate

- [ControlCenter4 \(Windows\)](#)
 - [Impostazione remota \(Windows\)](#)
-

Creare una scheda personalizzata utilizzando la modalità Avanzata di ControlCenter4 (Windows)

È possibile creare fino a un massimo di tre schede personalizzate, ciascuna delle quali include fino a cinque pulsanti personalizzati con le impostazioni preferite dell'utente.

Selezionare **Modalità Avanzata** come impostazione di modalità per ControlCenter4.

1. Fare clic sull'icona  (**ControlCenter4**) nella barra delle applicazioni, quindi fare clic su **Apri**.
2. Fare clic sul pulsante **Configurazione**, quindi selezionare **Crea scheda personalizzata**.
Viene creata una scheda personalizzata.
3. Per modificare il nome di una scheda personalizzata, fare clic con il pulsante destro del mouse sulla scheda e selezionare **Rinomina scheda personalizzata**.
4. Fare clic sul pulsante **Configurazione**, selezionare **Crea pulsante personalizzato**, quindi selezionare il pulsante da creare.
Viene visualizzata la finestra di dialogo delle impostazioni.
5. Digitare il nome del pulsante e, se necessario, modificare le impostazioni. Fare clic su **OK**.

Le opzioni di configurazione variano a seconda del pulsante selezionato.

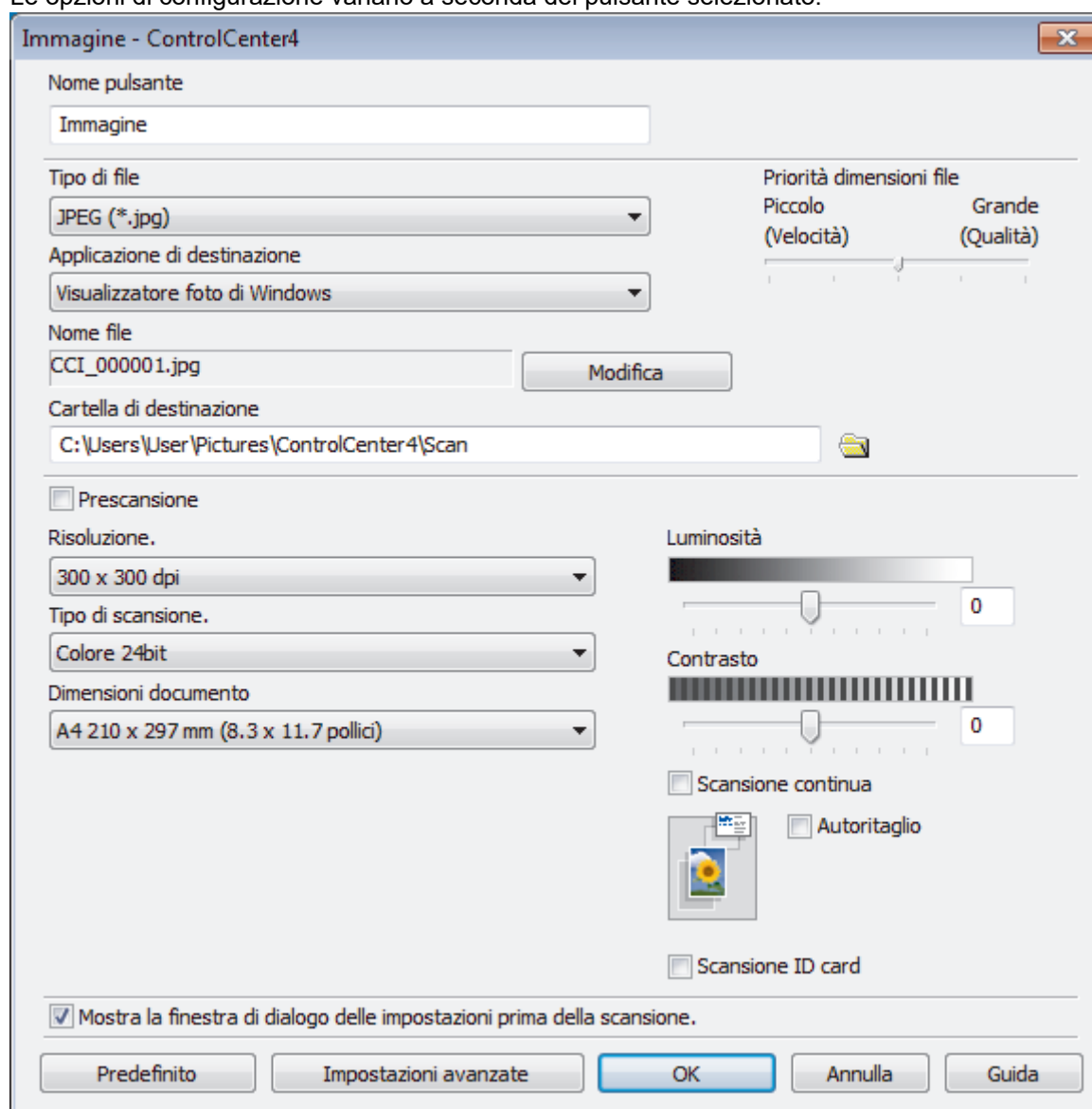



È possibile modificare o rimuovere la scheda, il pulsante o le impostazioni create. Fare clic sul pulsante **Configurazione**, quindi seguire il menu.



Informazioni correlate

- [ControlCenter4 \(Windows\)](#)
-

Brother iPrint&Scan per Windows e Mac

- [Panoramica di Brother iPrint&Scan](#)
- [Scansione con Brother iPrint&Scan \(Mac\)](#)

Panoramica di Brother iPrint&Scan

Utilizzare Brother iPrint&Scan per Windows e Mac per la stampa e la scansione dal computer.

Nella schermata seguente è mostrato un esempio di Brother iPrint&Scan per Windows. La schermata effettiva potrebbe variare a seconda della versione dell'applicazione.

- Per Windows

Visitare la pagina **Download** relativa al proprio modello nel Brother Solutions Center all'indirizzo support.brother.com per scaricare l'applicazione più recente.

- Per Mac

Scaricare e installare Brother iPrint&Scan dall'App Store.

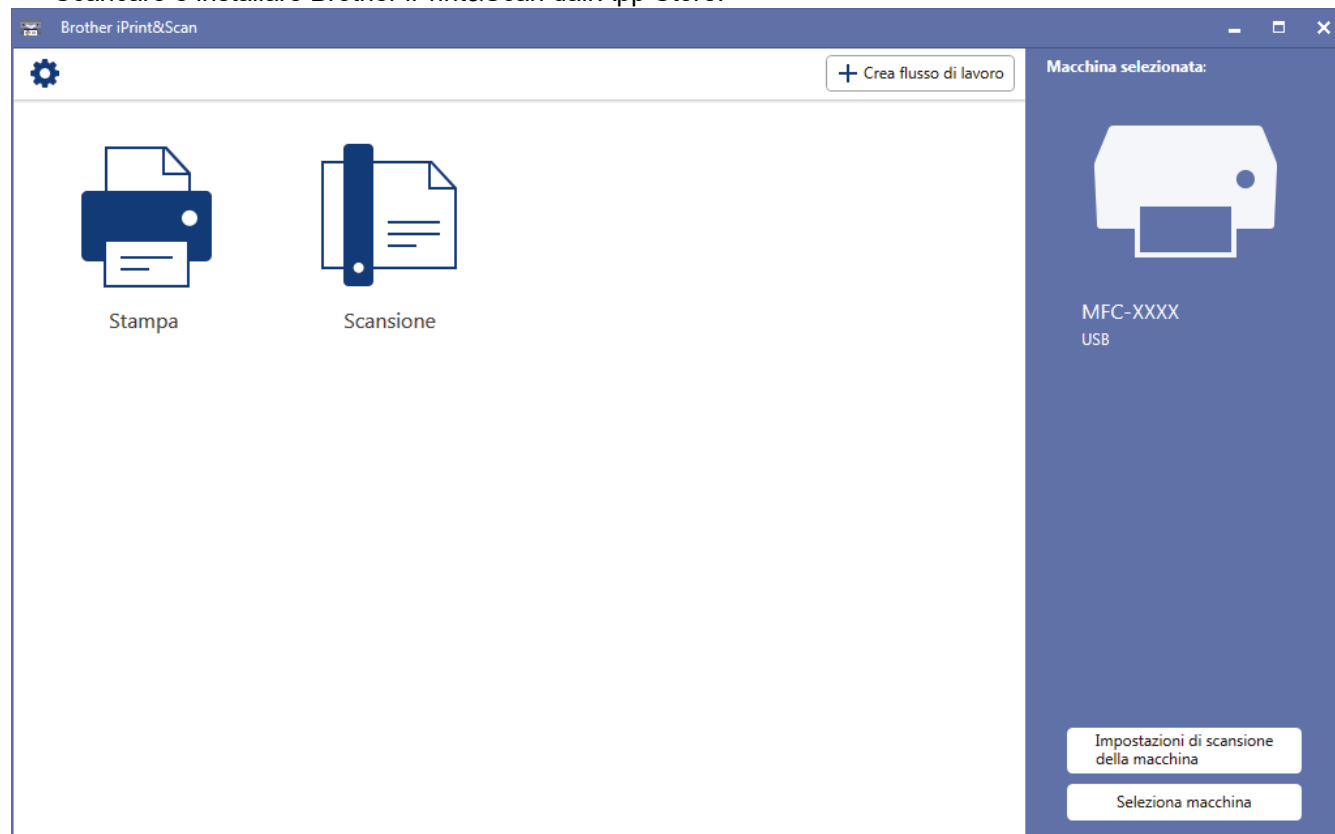

✓ Informazioni correlate

- [Brother iPrint&Scan per Windows e Mac](#)

Argomenti correlati:

- [Brother iPrint&Scan per dispositivi mobili](#)

Risoluzione dei problemi

Se la macchina presenta un problema, fare riferimento innanzitutto agli elementi seguenti, quindi cercare di identificare il problema e seguire i nostri suggerimenti per la risoluzione dei problemi.

È possibile risolvere la maggior parte dei problemi autonomamente. Per ulteriore assistenza, il Brother Solutions Center fornisce i consigli aggiornati su **FAQ e Risoluzione dei problemi**.

Può essere visitato all'indirizzo support.brother.com.

Fare clic su **FAQ e Risoluzione dei problemi** e cercare il nome del modello in dotazione.

Verificare prima di tutto le seguenti condizioni:

- Il cavo di alimentazione della macchina è collegato correttamente e la macchina è accesa.
- Tutti gli elementi di protezione della macchina sono stati rimossi.
- Le cartucce d'inchiostro sono state installate correttamente.
- Il coperchio dello scanner e il coperchio carta inceppata sono chiusi correttamente.
- La carta è inserita correttamente nell'apposito vassoio.
- I cavi di interfaccia sono stati saldamente connessi all'apparecchio e al computer oppure la connessione senza fili è impostata sia sull'apparecchio che sul computer.
- (Per i modelli dotati di funzionalità di rete) Il punto di accesso (per le reti senza fili), il router o l'hub è acceso e il pulsante di collegamento lampeggia.
- Sul display LCD della macchina vengono visualizzati messaggi.

Se il problema non viene risolto dopo aver eseguito i controlli, identificare il problema, quindi ►► *Informazioni correlate*



Informazioni correlate

- [Messaggi di errore e manutenzione](#)
- [Documenti inceppati](#)
- [Inceppamento della stampante o della carta](#)
- [Se si hanno difficoltà con la macchina](#)
- [Controllare le informazioni sull'apparecchio](#)
- [Ripristino dell'apparecchio Brother](#)

Argomenti correlati:

- [Problemi di gestione della carta e stampa](#)
- [Problemi con il telefono e il fax](#)
- [Altri problemi](#)
- [Problemi di rete](#)
- [Problemi di Google Cloud Print](#)
- [Problemi di AirPrint](#)

Messaggi di errore e manutenzione

Come per tutti i prodotti sofisticati, possono verificarsi degli errori e può essere necessario sostituire delle parti. Se ciò accade, la macchina identifica l'errore o la manutenzione di routine richiesta e mostra il messaggio appropriato. Nella tabella vengono illustrati i messaggi di errore e di manutenzione più comuni.

È possibile correggere la maggior parte degli errori ed eseguire la manutenzione ordinaria autonomamente. Per altri suggerimenti, accedere alla pagina **FAQ e Risoluzione dei problemi** relativa al modello in uso, disponibile nel Brother Solutions Center all'indirizzo support.brother.com.





- (MFC-J1300DW)

Se sul touchscreen vengono visualizzati errori e il dispositivo Android™ supporta la funzione NFC, porre a contatto il dispositivo con il simbolo NFC sul pannello di controllo per accedere al Brother Solutions Center e consultare le FAQ (domande frequenti) aggiornate dal dispositivo. (Potrebbero essere applicabili le tariffe previste dal proprio fornitore di telefonia per messaggi e dati.)

Assicurarsi che la funzione NFC sia impostata su Sì sia sull'apparecchio Brother sia sul dispositivo Android™.

- I riferimenti *Informazioni correlate* appaiono nella parte inferiore dello schermo.

Messaggio di errore	Causa	Operazione da eseguire
Bassa temperatura	La temperatura ambiente è troppo bassa.	Dopo aver riscaldato la stanza, lasciare riscaldare la macchina a temperatura ambiente. Riprovare quando la macchina si è riscaldata.
Carta esaurita	La carta all'interno dell'apparecchio è esaurita o la carta non è stata caricata correttamente nel vassoio carta.	Effettuare una delle seguenti operazioni: <ul style="list-style-type: none"> • Ricaricare il vassoio carta, quindi seguire le istruzioni visualizzate sul display LCD. • Rimuovere e ricaricare la carta, quindi seguire le istruzioni visualizzate sul display LCD. ►► <i>Informazioni correlate: Caricamento carta</i>
	La carta non è stata inserita nella fessura di alimentazione manuale in posizione centrale.	Rimuovere la carta e reinserirla al centro della fessura di alimentazione manuale, quindi seguire le istruzioni visualizzate sul display LCD. ►► <i>Informazioni correlate: Caricare carta nella fessura alimentazione manuale</i>
	Il coperchio carta inceppata non è stato chiuso correttamente.	Accertarsi che il coperchio carta inceppata sia chiuso correttamente su entrambi i lati. ►► <i>Informazioni correlate: Inceppamento della stampante o della carta</i>
	Sulla superficie dei rulli di scorrimento carta si è accumulata polvere di carta.	Pulire i rulli di scorrimento carta. ►► <i>Informazioni correlate: Pulire i rulli di presa</i>
Carta non inser. ripetitivo	Sulla superficie dei rulli di scorrimento carta si è accumulata polvere di carta.	Pulire i rulli di scorrimento carta. ►► <i>Informazioni correlate: Pulire i rulli di presa</i>
Cartuccia errata	Il numero di modello della cartuccia d'inchiostro non è compatibile con l'apparecchio in dotazione.	Verificare se il numero di modello della cartuccia d'inchiostro è in grado di funzionare con la macchina.

Messaggio di errore	Causa	Operazione da eseguire
Colore inchiostro errato	Una cartuccia d'inchiostro è stata installata in posizione errata.	Controllare quali cartucce d'inchiostro sono inserite in posizione di colore errata e spostarle nella posizione corretta.
Connessione non riuscita	La macchina Brother e il dispositivo mobile non riescono a comunicare durante la configurazione di rete Wi-Fi Direct.	<ul style="list-style-type: none"> • Avvicinare il dispositivo mobile alla macchina Brother. • Spostare la macchina Brother e il dispositivo mobile in un'area libera da ostruzioni. • Se si utilizza il metodo PIN di WPS, assicurarsi di avere inserito il PIN corretto.
Dati rimasti in memoria	Nella memoria dell'apparecchio sono rimasti dati di stampa.	Premere  . L'apparecchio annulla l'operazione e cancella i dati dalla memoria. Provare a eseguire una nuova stampa.
Dispositivo inutilizzabile Disconnettere il dispositivo dal connettore anteriore e spegnere e riaccendere l'apparecchio	All'interfaccia diretta USB è collegato un dispositivo difettoso.	Scollegare il dispositivo dall'interfaccia diretta USB, quindi premere  per spegnere e riaccendere l'apparecchio.
Dispositivo inutilizzabile Disconnettere il dispositivo USB.	All'interfaccia diretta USB sono stati collegati un dispositivo USB o un'unità flash USB non supportati.	Scollegare il dispositivo dall'interfaccia diretta USB. Spegnere e riaccendere l'apparecchio.
Documento incepp./ troppo lungo	Il documento non è stato inserito o alimentato correttamente o il documento acquisito dall'ADF era troppo lungo.	<p>Rimuovere il documento inceppato, quindi premere . Inserire il documento nell'ADF nel modo corretto.</p> <p>➤➤ <i>Informazioni correlate: Caricare i documenti nell'alimentatore automatico documenti (ADF)</i></p> <p>➤➤ <i>Informazioni correlate: Documenti inceppati</i></p>
È stato raggiunto il numero massimo di dispositivi già connessi con Wi-Fi Direct.	Il numero massimo di dispositivi mobili è già connesso alla rete Wi-Fi Direct quando la macchina Brother è il P/G (Proprietario gruppo).	<p>Dopo che la connessione corrente tra la macchina Brother e un altro dispositivo mobile è stata interrotta, riprovare e configurare di nuovo le impostazioni Wi-Fi Direct. È possibile confermare lo stato di connessione stampando il rapporto di configurazione della rete.</p> <p>➤➤ <i>Informazioni correlate: Stampare il rapporto di configurazione della rete</i></p>
Err. di conness.	Altri dispositivi stanno tentando di connettersi contemporaneamente alla rete Wi-Fi Direct.	Assicurarsi che non vi siano altri dispositivi che tentano di connettersi alla rete Wi-Fi Direct, quindi provare a configurare nuovamente le impostazioni Wi-Fi Direct.
Err. formato carta	<p>L'impostazione del formato carta non corrisponde al formato della carta presente nel vassoio.</p> <p>-OPPURE-</p> <p>Le guide laterali nel vassoio non sono state impostate sugli indicatori corrispondenti al formato carta utilizzato.</p>	<p>1. Verificare che il formato carta selezionato sul display della macchina corrisponda al formato carta nel vassoio.</p> <p>➤➤ <i>Informazioni correlate: Cambiare il formato carta e il tipo di carta</i></p>

Messaggio di errore	Causa	Operazione da eseguire
		<p>2. Verificare che la carta sia stata caricata nell'orientamento corretto e impostare le guide laterali sugli indicatori relativi al formato carta utilizzato.</p> <p>➤➤ <i>Informazioni correlate:</i> <i>Caricamento carta</i></p> <p>3. Una volta controllato il formato e l'orientamento della carta, seguire le istruzioni visualizzate sul display LCD.</p> <p>Se si esegue la stampa dal computer, assicurarsi che il formato carta selezionato nel driver stampante corrisponda al formato della carta inserita nel vassoio.</p> <p>➤➤ <i>Informazioni correlate: Impostazioni di stampa (Windows) o Opzioni di stampa (Mac)</i></p>
Err. scheda di supp.	All'accensione della macchina erano presenti più dispositivi di archiviazione dati. La macchina è in grado di leggere solo una scheda di memoria o un'unità flash USB alla volta.	Rimuovere le schede di memoria o l'unità flash USB non in uso.
Errore di comunicazione	Errore di comunicazione per problemi sulla linea telefonica.	Inviare nuovamente il fax o connettere la macchina a un'altra linea telefonica. Se il problema persiste, chiamare la compagnia telefonica per far controllare la linea telefonica.
Errore supporto	La scheda di memoria è danneggiata o formattata in modo errato oppure presenta un problema.	<p>Rimuovere la scheda di memoria dall'unità per supporti multimediali (slot) dell'apparecchio e formattarla correttamente.</p> <p>Inserire nuovamente la scheda di memoria nello slot per assicurarsi che sia nella posizione corretta. Se l'errore persiste, controllare l'unità per supporti multimediali (slot) dell'apparecchio inserendo una diversa scheda di memoria sicuramente funzionante.</p>
Hub inutilizzabile.	All'interfaccia diretta USB è stato collegato un hub o un'unità flash USB dotata di hub.	Gli hub, comprese le unità flash USB dotate di hub integrato, non sono supportati. Scollegare il dispositivo dall'interfaccia diretta USB.
Il coperchio è aperto.	Il coperchio dello scanner non è bloccato in posizione di chiusura.	Sollevare il coperchio dello scanner, quindi richiuderlo.
	Il coperchio delle cartucce d'inchiostro non è bloccato in posizione di chiusura.	Verificare che il cavo di interfaccia (se utilizzato) sia stato fatto passare correttamente attraverso l'apposita canalina fino all'uscita sul retro della macchina.
		Chiudere correttamente il coperchio delle cartucce d'inchiostro fino ad avvertire lo scatto.
Il supporto è pieno.	La scheda di memoria o l'unità flash USB in uso contiene già 999 file.	È possibile eseguire il salvataggio nella scheda di memoria o nell'unità flash USB solo se questa contiene meno di 999 file.

Messaggio di errore	Causa	Operazione da eseguire
		Eliminare i file non utilizzati, quindi riprovare.
	La scheda di memoria o l'unità flash USB in uso non dispone di spazio sufficiente per la scansione del documento.	Eliminare i file non utilizzati dalla scheda di memoria o dall'unità flash USB per liberare spazio, quindi riprovare.
Imp. vassoio	Questo messaggio viene visualizzato quando l'impostazione per confermare il tipo e le dimensioni della carta è attiva.	Per non visualizzare questo messaggio di conferma, modificare l'opzione su No. >> Informazioni correlate: Modificare la funzione di controllo formato carta
Impos. rilevare	Una cartuccia d'inchiostro non è installata correttamente.	Estrarre la nuova cartuccia d'inchiostro e reinstallarla lentamente e saldamente finché non si blocca in posizione. >> Informazioni correlate: Sostituire le cartucce di inchiostro
	Se si utilizza inchiostro non originale Brother, la macchina potrebbe non rilevare la cartuccia d'inchiostro.	Sostituire la cartuccia con una cartuccia d'inchiostro originale Brother. Se il messaggio di errore persiste, rivolgersi al servizio assistenza clienti Brother o al proprio rivenditore Brother.
	È stata installata una cartuccia d'inchiostro errata per il modello Brother.	Controllare i numeri di modello delle cartucce d'inchiostro e installare le cartucce corrette.
Imposs. inizializz. touchscreen	È stato premuto il touchscreen prima del completamento dell'inizializzazione all'accensione.	Accertarsi che niente tocchi o poggi sul touchscreen specialmente quando si collega la macchina.
	Lo sporco può rimanere accumulato tra la parte inferiore e il telaio del touchscreen.	Inserire nell'ADF un pezzo di carta rigida tra la parte inferiore del touchscreen e il telaio e farlo scorrere avanti e indietro per far fuoriuscire i residui.
Incep. ant. B Ripeti incep. ant. B	La carta è inceppata nell'apparecchio.	Rimuovere la carta inceppata. >> Informazioni correlate: La carta è inceppata sul lato anteriore dell'apparecchio (inceppamento B lato anteriore) Assicurarsi che le guide laterali siano regolate in base al formato carta corretto.
Incep. int./ant. A Ripeti incep. int./ant. A	La carta è inceppata nell'apparecchio.	Rimuovere la carta inceppata. >> Informazioni correlate: La carta è inceppata all'interno e sul lato anteriore dell'apparecchio (inceppamento A, interno/lato anteriore) Assicurarsi che le guide laterali siano regolate in base al formato carta corretto.
	Nella fessura di alimentazione manuale è stato inserito più di un foglio di carta. -OPPURE- È stato inserito un altro foglio di carta nella fessura di alimentazione manuale prima che sul touchscreen fosse visualizzato il messaggio <i>Dove inserire la carta</i>	Non inserire nella fessura di alimentazione manuale più di un foglio di carta alla volta. Prima di inserire nella fessura di alimentazione manuale il foglio successivo, attendere che sul touchscreen venga visualizzato il messaggio <i>Dove inserire la carta</i> . Rimuovere la carta inceppata. >> Informazioni correlate: La carta è inceppata all'interno e sul lato anteriore dell'apparecchio (inceppamento A, interno/lato anteriore)

Messaggio di errore	Causa	Operazione da eseguire
Incep. post. C	La carta è inceppata nell'apparecchio.	Rimuovere la carta inceppata. ►► <i>Informazioni correlate: La carta è inceppata sul lato posteriore dell'apparecchio (inceppamento C lato posteriore)</i> Assicurarsi che le guide laterali siano regolate in base al formato carta corretto.
	Sulla superficie dei rulli di scorrimento carta si è accumulata polvere di carta.	Pulire i rulli di scorrimento carta. ►► <i>Informazioni correlate: Pulire i rulli di presa</i>
Ink insufficiente	Una o più cartucce d'inchiostro sono quasi esaurite. Se la macchina del mittente è in grado di convertirlo, il fax a colori verrà stampato come fax in bianco e nero.	Ordinare una nuova cartuccia d'inchiostro. È possibile continuare a stampare finché sul touchscreen non viene visualizzato il messaggio <i>Sostit. Inch..</i> ►► <i>Informazioni correlate: Sostituire le cartucce di inchiostro</i> • È possibile eseguire una scansione anche se l'inchiostro sta per esaurirsi o deve essere sostituito.
Memoria esaurita	La memoria dell'apparecchio è piena.	Se è in corso un'operazione di invio fax o di copia: • Premere  o Esci e attendere il completamento delle altre operazioni in corso, quindi riprovare. • Premere <i>Stampa parziale</i> per eseguire la copia delle pagine acquisite fino a quel momento. • Cancellare i dati in memoria. Per recuperare memoria extra, è possibile disattivare la funzione di ricezione in memoria. ►► <i>Informazioni correlate: Disattivare le operazioni di ricezione in memoria</i> • Stampare i fax archiviati in memoria. ►► <i>Informazioni correlate: Stampare un fax dalla memoria della macchina</i>
Memoria fax esaurita	La memoria del fax è piena.	Effettuare una delle seguenti operazioni: • Cancellare i dati presenti in memoria. Per recuperare memoria extra, è possibile disattivare la funzione di ricezione in memoria. ►► <i>Informazioni correlate: Disattivare le operazioni di ricezione in memoria</i> • Stampare i fax presenti in memoria. ►► <i>Informazioni correlate: Stampare un fax dalla memoria della macchina</i>
N. ID chiamante	Non è presente la cronologia delle chiamate in entrata. Non sono state ricevute chiamate o non è stato sottoscritto il servizio ID chiamante presso la propria compagnia telefonica.	Per utilizzare la funzione ID chiamante, contattare la propria compagnia telefonica. ►► <i>Informazioni correlate: Identificativo</i>
Nessun disposit.	La macchina Brother non è in grado di trovare il dispositivo mobile durante la configurazione di rete Wi-Fi Direct.	• Assicurarsi che la macchina e il dispositivo mobile si trovino nella modalità Wi-Fi Direct.

Messaggio di errore	Causa	Operazione da eseguire
		<ul style="list-style-type: none"> • Avvicinare il dispositivo mobile alla macchina Brother. • Spostare la macchina Brother e il dispositivo mobile in un'area libera da ostruzioni. • Se si sta configurando manualmente la rete Wi-Fi Direct, assicurarsi di aver inserito la password corretta. • Se il dispositivo mobile ha una pagina di configurazione per come ottenere un indirizzo IP, assicurarsi che l'indirizzo IP del dispositivo mobile sia stato configurato tramite DHCP.
Nessuna cartuccia	Una cartuccia d'inchiostro non è installata correttamente.	<p>Rimuovere la cartuccia d'inchiostro e reinserirla lentamente e saldamente finché non si blocca in posizione.</p> <p>➤➤ <i>Informazioni correlate: Sostituire le cartucce di inchiostro</i></p>
No File	La scheda di memoria o l'unità flash USB all'interno dell'unità per supporti multimediali non contiene alcun file .JPG.	Reinserire nello slot la scheda di memoria o l'unità flash USB corretta.
No risposta/occ	Il numero chiamato non risponde o la linea risulta occupata.	Verificare il numero e riprovare.
Pulizia imposs. XX Impossibile inizializzare XX Imposs. stampare XX	<p>L'apparecchio presenta un problema meccanico.</p> <p>-OPPURE-</p> <p>Nell'apparecchio è entrato un corpo estraneo, ad esempio un fermaglio o un pezzo di carta strappata.</p>	<p>Aprire il coperchio dello scanner e rimuovere eventuali oggetti estranei o frammenti di carta dall'interno dell'apparecchio. Se il messaggio di errore rimane visualizzato, scollegare l'apparecchio dall'alimentazione per alcuni minuti, quindi ricollegarlo.</p> <p>➤➤ <i>Informazioni correlate: La carta è inceppata all'interno e sul lato anteriore dell'apparecchio (inceppamento A, interno/lato anteriore)</i></p> <p>(MFC-J1300DW) Se non è possibile stampare i fax ricevuti, trasferirli su un altro fax o sul computer.</p> <p>➤➤ <i>Informazioni correlate: Trasferire i fax o il rapporto giornale fax</i></p>
Scan. imposs. XX	L'apparecchio presenta un problema meccanico.	<p>Scollegare l'apparecchio dall'alimentazione per alcuni minuti, quindi ricollegarlo.</p> <p>(MFC-J1300DW) Se non è possibile stampare i fax ricevuti, trasferirli su un altro fax o sul computer.</p> <p>➤➤ <i>Informazioni correlate: Trasferire i fax o il rapporto giornale fax</i></p>
Scollegamento	Comunicazione interrotta dall'utente o dalla macchina fax chiamata.	<p>Provare nuovamente a inviare o a ricevere.</p> <p>Se le comunicazioni vengono ripetutamente arrestate e si sta usando un sistema VoIP (Voice over IP), provare a impostare la compatibilità su Base (per VoIP).</p> <p>➤➤ <i>Informazioni correlate: Interferenza sulla linea telefonica/VoIP</i></p>

Messaggio di errore	Causa	Operazione da eseguire
Sostit. Inch.	Una o più cartucce d'inchiostro sono esaurite. La macchina interrompe tutte le operazioni di stampa. Se vi è ancora memoria disponibile, i fax in bianco e nero vengono salvati nella memoria. Se la macchina del mittente è in grado di convertirlo, il fax a colori verrà salvato in memoria come fax in bianco e nero.	Sostituire le cartucce d'inchiostro. ►► <i>Informazioni correlate: Sostituire le cartucce di inchiostro</i> <ul style="list-style-type: none"> È possibile eseguire una scansione anche se l'inchiostro sta per esaurirsi o deve essere sostituito.
Stampa solo Nero Sostit. inchiostro.	Una o più cartucce d'inchiostro a colori sono esaurite. È possibile utilizzare l'apparecchio in modalità bianco e nero per circa quattro settimane, in funzione del numero di pagine stampate. Quando questo messaggio è visualizzato sul touchscreen, le varie operazioni funzionano nel modo seguente: <ul style="list-style-type: none"> Stampa Se il supporto di stampa è impostato su Carta normale nella scheda Di base ed è stata selezionata l'opzione Scala di grigi nella scheda Avanzate del driver della stampante, è possibile utilizzare la macchina come stampante in bianco e nero. Copia Se il tipo di carta è impostato su <i>Carta comune</i>, è possibile eseguire copie in bianco e nero. Invio di fax Se il tipo di carta è impostato su <i>Carta comune</i>, la macchina riceve e stampa i fax in bianco e nero. 	Sostituire le cartucce d'inchiostro. ►► <i>Informazioni correlate: Sostituire le cartucce di inchiostro</i> Anche se nella colonna Causa sono elencate le opzioni per l'utilizzo della macchina dopo la visualizzazione di questo errore, potrebbe non essere possibile utilizzare la macchina finché non si sostituiscono le cartucce d'inchiostro nelle condizioni elencate di seguito: <ul style="list-style-type: none"> Se si scollega la macchina o si rimuove la cartuccia d'inchiostro. Se si seleziona l'opzione Carta a lento assorbimento sulla macchina o nel driver stampante.
Tamp. ink quasi pieno	Il feltro di assorbimento inchiostro è quasi pieno.	È necessario sostituire a breve il feltro di assorbimento inchiostro. Rivolgersi al servizio assistenza clienti Brother oppure al rivenditore Brother più vicino. <ul style="list-style-type: none"> Il feltro di assorbimento inchiostro assorbe la quantità minima di inchiostro emessa durante la pulizia delle testine di stampa.
Tampone ink pieno	Il feltro di assorbimento inchiostro è pieno. Questi componenti sono soggetti a manutenzione periodica e possono richiedere la sostituzione dopo un certo periodo di tempo, al fine di garantire un livello di prestazioni ottimale dell'apparecchio Brother. Poiché tali componenti sono soggetti a manutenzione periodica, la loro sostituzione non è coperta dalla garanzia. La necessità di ricambio e l'intervallo di tempo per la sostituzione variano in funzione del numero di spurghi e scarichi necessari per la pulizia del sistema di inchiostri. In questi componenti si accumula una certa quantità d'inchiostro nel corso delle varie operazioni di spurgo e scarico. Il numero di operazioni di spurgo e scarico eseguite da un	È necessario sostituire il feltro di assorbimento inchiostro. Contattare il servizio assistenza clienti Brother oppure un centro assistenza locale autorizzato da Brother per la riparazione dell'apparecchio.

Messaggio di errore	Causa	Operazione da eseguire
	<p>apparecchio per la pulizia varia in funzione delle circostanze. Ad esempio, accendendo e spegnendo frequentemente l'apparecchio si producono numerosi cicli di pulizia, in quanto l'apparecchio esegue automaticamente la pulizia all'accensione. L'utilizzo di inchiostro non originale Brother può causare frequenti operazioni di pulizia, in quanto l'inchiostro non originale Brother può determinare una qualità di stampa scadente che viene risolta mediante la pulizia. A un maggior numero di cicli di pulizia effettuati dall'apparecchio corrisponde una maggiore velocità di riempimento dei suddetti componenti.</p> <p>Le riparazioni causate dall'utilizzo di materiali di consumo non originali Brother potrebbero essere escluse dalla garanzia associata al prodotto.</p>	
Temperatura alta	La temperatura ambiente è troppo alta.	Dopo avere rinfrescato l'ambiente, attendere che l'apparecchio si raffreddi fino a raggiungere la temperatura ambiente. Riprovare dopo il raffreddamento dell'apparecchio.
Vassoio carta non rilevato	Il vassoio carta non è inserito completamente.	Con delicatezza, inserire completamente il vassoio carta nell'apparecchio.
	Non è stato possibile inserire correttamente il vassoio carta a causa della presenza di carta o di un corpo estraneo.	Estrarre il vassoio carta dall'apparecchio e rimuovere la carta inceppata o il corpo estraneo. Se non si riesce a individuare o a rimuovere la carta inceppata ►► <i>Informazioni correlate: Inceppamento della stampante o della carta</i>
Volume inchiostro non rilevato	Se si utilizza inchiostro non originale Brother, la macchina potrebbe non rilevare il livello d'inchiostro.	Sostituire la cartuccia con una cartuccia d'inchiostro originale Brother. Se il messaggio di errore persiste, rivolgersi al servizio assistenza clienti Brother o al proprio rivenditore Brother.



Informazioni correlate

- [Risoluzione dei problemi](#)
 - [Trasferire i fax o il rapporto giornale fax](#)
 - [Messaggi di errore durante l'uso della funzione Brother Web Connect](#)

Argomenti correlati:

- [Descrizione del touchscreen LCD](#)
- [Stampare il rapporto di configurazione della rete](#)
- [Sostituire le cartucce di inchiostro](#)
- [Modificare la funzione di controllo formato carta](#)
- [Interferenza sulla linea telefonica/VoIP](#)
- [Caricare i documenti nell'alimentatore automatico documenti \(ADF\)](#)
- [Documenti inceppati](#)
- [Identificativo](#)
- [Caricamento carta](#)

-
- Caricare carta nella fessura alimentazione manuale
 - Inceppamento della stampante o della carta
 - Pulire i rulli di presa
 - Disattivare le operazioni di ricezione in memoria
 - Stampare un fax dalla memoria della macchina
 - Cambiare il formato carta e il tipo di carta
 - Impostazioni di stampa (Windows)
 - Opzioni di stampa (Mac)
 - La carta è inceppata all'interno e sul lato anteriore dell'apparecchio (inceppamento A, interno/lato anteriore)
 - La carta è inceppata sul lato anteriore dell'apparecchio (inceppamento B lato anteriore)
 - La carta è inceppata sul lato posteriore dell'apparecchio (inceppamento C lato posteriore)
 - Problemi di gestione della carta e stampa
-

Trasferire i fax o il rapporto giornale fax

Modelli correlati: MFC-J1300DW

Se sul display LCD viene visualizzato:

- [Pulizia imposs. XX]
- [Impossibile inizializzare XX]
- [Imposs. stampare XX]
- [Scan. imposs. XX]

Si consiglia di trasferire i fax su un'altra macchina fax o sul computer.

►► *Informazioni correlate: Trasferire i fax su un'altra macchina fax*

►► *Informazioni correlate: Trasferire i fax sul computer*

È possibile inoltre trasferire il rapporto giornale fax per vedere se ci sono fax da trasferire.

►► *Informazioni correlate: Trasferire il rapporto giornale fax su un'altra macchina fax*



Informazioni correlate

- [Messaggi di errore e manutenzione](#)
 - [Trasferire i fax su un'altra macchina fax](#)
 - [Trasferire i fax sul computer](#)
 - [Trasferire il rapporto giornale fax su un'altra macchina fax](#)



Argomenti correlati:

- [Utilizzare la funzione Ricezione PC-Fax per trasferire i fax ricevuti sul computer \(solo Windows\)](#)
- [Ripristino delle impostazioni di rete predefinite di fabbrica](#)
- [Ripristino dell'apparecchio Brother](#)
- [Panoramica sul ripristino delle funzioni](#)

Trasferire i fax su un'altra macchina fax

Modelli correlati: MFC-J1300DW

Se non è stato impostato un Identificativo, non è possibile accedere alla modalità di trasferimento fax.

1. Premere  per risolvere temporaneamente l'errore.
2. Premere  [Imp.] > [Tutte le imp.] > [Assistenza] > [Trasferim.dat] > [Trasf.dat fax].
3. Effettuare una delle operazioni seguenti:
 - Se sul touchscreen viene visualizzato il messaggio [Non ci sono dati], la memoria dell'apparecchio non contiene più fax.
Premere [Chiudi], quindi premere .
 - Immettere il numero di fax a cui inoltrare i fax.
4. Premere [Inizio fax].



Informazioni correlate

- [Trasferire i fax o il rapporto giornale fax](#)

Argomenti correlati:

- [Impostare l'Identificativo](#)

Trasferire i fax sul computer

Modelli correlati: MFC-J1300DW

È possibile trasferire i fax dalla memoria della macchina al computer.

1. Premere  per risolvere temporaneamente l'errore.
2. Verificare di aver installato il software e i driver Brother sul computer, quindi attivare **Ricezione PC-FAX** sul computer. Effettuare una delle operazioni seguenti:

- Windows 7

Dal menu  (**Fare clic per iniziare.**), selezionare **Tutti i programmi > Brother > Brother Utilities**.

Fare clic sull'elenco a discesa, quindi selezionare il nome del modello (se non è già selezionato). Fare clic su **PC-FAX** nella barra di spostamento di sinistra, quindi su **Ricevi**.

- Windows 8 e Windows 10

Fare clic su  (**Brother Utilities**), poi sull'elenco a discesa, quindi selezionare il nome del modello (se non è già selezionato). Fare clic su **PC-FAX** nella barra di spostamento di sinistra, quindi su **Ricevi**.

3. Leggere e controllare le istruzioni sul computer.

I fax nella memoria dell'apparecchio saranno inviati automaticamente al computer.



Quando i fax nella memoria dell'apparecchio non vengono inviati al computer:

Assicurarsi di avere impostato la funzione [Ricez. PC Fax] sull'apparecchio.

Se sono presenti fax nella memoria dell'apparecchio quando si imposta la Ricezione PC-Fax, sul touchscreen viene richiesto se si desidera trasferire i fax al computer.

Se la funzione Anteprima fax è impostata su No, viene richiesto se si desidera stampare delle copie di backup.

Premere [Sì] per trasferire tutti i fax nella memoria al computer.



Informazioni correlate

- [Trasferire i fax o il rapporto giornale fax](#)



Argomenti correlati:

- [Utilizzare la funzione Ricezione PC-Fax per trasferire i fax ricevuti sul computer \(solo Windows\)](#)

Trasferire il rapporto giornale fax su un'altra macchina fax

Modelli correlati: MFC-J1300DW

Se non è stato impostato l'identificativo, non è possibile inserire la modalità di trasferimento fax.

1. Premere  per risolvere temporaneamente l'errore.
2. Premere  [Imp.] > [Tutte le imp.] > [Assistenza] > [Trasferim.dat] > [Rapporto trasferimento].
3. Immettere il numero di fax a cui inoltrare il rapporto del giornale fax.
4. Premere [Inizio fax].

Informazioni correlate

- [Trasferire i fax o il rapporto giornale fax](#)

Argomenti correlati:

- [Impostare l'Identificativo](#)

Messaggi di errore durante l'uso della funzione Brother Web Connect

Se si verifica un errore, la macchina Brother visualizzerà un messaggio di errore. Nella tabella seguente vengono illustrati i messaggi di errore più comuni.

È possibile correggere la maggior parte degli errori autonomamente. Per altri suggerimenti, accedere alla pagina **FAQ e Risoluzione dei problemi** relativa al modello in uso, disponibile nel Brother Solutions Center all'indirizzo support.brother.com.

Errore di connessione

Messaggi di errore	Causa	Operazione da eseguire
Err. di conness. 02 Rete non connessa. Verificare che la macchina sia connessa alla rete.	La macchina non è collegato a una rete.	<ul style="list-style-type: none">• Verificare che la connessione di rete funzioni correttamente.• Se il pulsante Web o App è stato premuto subito dopo l'accensione dell'apparecchio, è possibile che la connessione di rete non sia stata ancora attivata. Attendere e riprovare.
Err. di conness. 03 Connessione al server non riuscita. Verificare le impostazioni di rete.	<ul style="list-style-type: none">• Le impostazioni della rete o del server non sono corrette.• Si è verificato un problema con la rete o il server.	<ul style="list-style-type: none">• Verificare la correttezza delle impostazioni di rete oppure attendere e riprovare in un secondo momento.• Se il pulsante Web o App è stato premuto subito dopo l'accensione dell'apparecchio, è possibile che la connessione di rete non sia stata ancora attivata. Attendere e riprovare.
Err. di conness. 07 Connessione non riuscita a server. Impostare Data/Ora corrette.	Le impostazioni della data e dell'ora non sono corrette.	Impostare la data e l'ora in modo corretto. Tenere presente che se il cavo di alimentazione della macchina è scollegato, le impostazioni relative a data e ora potrebbero essere riportate ai valori predefiniti dal produttore.

Errore di autenticazione

Messaggi di errore	Causa	Operazione da eseguire
Errore autenticazione 01 Codice PIN errato. Immettere il PIN correttamente.	Il PIN immesso per accedere all'account è errato. Il PIN corrisponde al numero di quattro cifre immesso durante la registrazione dell'account sulla macchina.	Immettere il PIN corretto.
Errore autenticazione 02 ID errato o scaduto, o ID temporaneo già in uso. Immettere l'ID in modo corretto o emettere di nuovo l'ID temporaneo. L'ID resta valido per 24 ore dopo l'emissione.	L'ID temporaneo immesso non è corretto.	Immettere l'ID temporaneo corretto.
	L'ID temporaneo immesso è scaduto. L'ID temporaneo resta valido per 24 ore.	Richiedere di nuovo l'accesso a Brother Web Connect in modo da ricevere un nuovo ID temporaneo, quindi utilizzare il nuovo ID per registrare l'account sull'apparecchio.
Errore autenticazione 03 Il nome di visualizzazione è già stato registrato. Immettere un altro nome.	Il nome immesso come nome di visualizzazione è già stato registrato da un altro utente del servizio.	Immettere un nome di visualizzazione diverso.

Errore del server

Messaggi di errore	Causa	Operazione da eseguire
Errore server 01 Autenticazione non riuscita. Effettuare le seguenti operazioni: 1. Andare su http://bwc.brother.com per ottenere un nuovo ID temporaneo. 2. Premere OK e inserire il nuovo ID temporaneo nella schermata successiva.	Le informazioni di autenticazione della macchina (necessarie per accedere al servizio) sono scadute o non sono valide.	Richiedere di nuovo l'accesso a Brother Web Connect per ricevere un nuovo ID temporaneo, quindi utilizzare il nuovo ID per registrare l'account sulla macchina.
Errore server 03 Impossibile caricare. File non supportato o dati danneggiati. Verificare i dati del file.	Il file che si sta cercando di caricare potrebbe presentare uno dei problemi indicati di seguito: <ul style="list-style-type: none">• Il file supera il limite del servizio relativo al numero di pixel, dimensioni del file, ecc.• Il tipo di file non è supportato.• Il file è danneggiato.	Il file non può essere utilizzato: <ul style="list-style-type: none">• Controllare le limitazioni imposte dal servizio su dimensioni o formato.• Salvare il file utilizzando un tipo file differente.• Se possibile, reperire una nuova versione del file non danneggiata.
Errore server 13 Servizio temporaneamente non disponibile. Riprovare più tardi.	Si è verificato un problema con il servizio e non è possibile utilizzarlo al momento.	Attendere e riprovare. Se il messaggio viene visualizzato nuovamente, accedere al servizio da un computer per verificarne l'indisponibilità.

Errore collegamento rapido

Messaggi di errore	Causa	Operazione da eseguire
Errore coll. rapido 02 Account non valido. Registrare l'account e la shortcut di nuovo dopo aver eliminato questo shortcut.	Non è possibile utilizzare la scelta rapida in quanto l'account è stato eliminato dopo la registrazione della scelta rapida.	Eliminare la scelta rapida, quindi registrare nuovamente l'account e la scelta rapida.



Informazioni correlate

- [Messaggi di errore e manutenzione](#)

Documenti inceppati

- [Documento inceppato nella parte superiore dell'ADF](#)
- [Documento inceppato all'interno dell'unità ADF](#)
- [Rimuovere i frammenti di carta inceppati nell'ADF](#)
- [Messaggi di errore e manutenzione](#)

Documento inceppato nella parte superiore dell'ADF

1. Rimuovere dall'ADF tutta la carta non inceppata.
2. Aprire il coperchio dell'ADF.
3. Rimuovere il documento inceppato tirandolo verso l'alto.

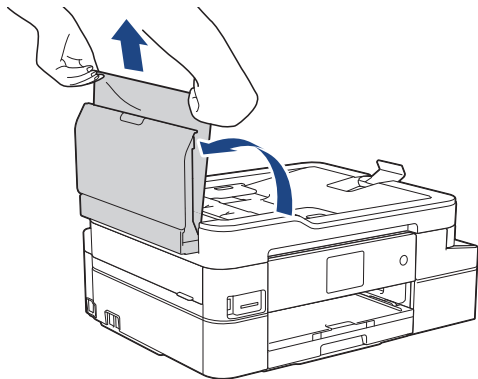

4. Chiudere il coperchio dell'ADF.
5. Premere .

IMPORTANTE

Per evitare l'inceppamento dei documenti in futuro, chiudere correttamente il coperchio dell'ADF premendo bene sulla parte centrale.



Informazioni correlate

- [Documenti inceppati](#)

Documento inceppato all'interno dell'unità ADF

1. Rimuovere dall'ADF tutta la carta non inceppata.
2. Sollevare il coperchio documenti.
3. Estrarre il documento inceppato tirandolo verso sinistra.

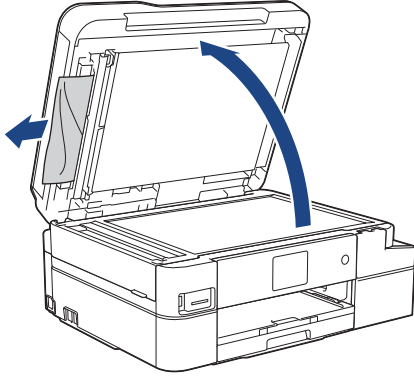

4. Chiudere il coperchio documenti.
5. Premere .



Informazioni correlate

- [Documenti inceppati](#)

Rimuovere i frammenti di carta inceppati nell'ADF

1. Sollevare il coperchio documenti.
2. Inserire nell'ADF un pezzo di carta rigida, ad esempio un cartoncino, in modo da rimuovere eventuali pezzettini di carta.

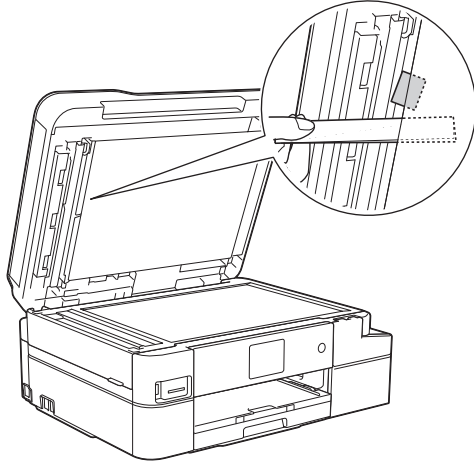

3. Chiudere il coperchio documenti.
4. Premere .

Informazioni correlate

- [Documenti inceppati](#)

Inceppamento della stampante o della carta

Individuare e rimuovere la carta inceppata.

- La carta è inceppata all'interno e sul lato anteriore dell'apparecchio (inceppamento A, interno/lato anteriore)
- La carta è inceppata sul lato anteriore dell'apparecchio (inceppamento B lato anteriore)
- La carta è inceppata sul lato posteriore dell'apparecchio (inceppamento C lato posteriore)
- Messaggi di errore e manutenzione
- Problemi di gestione della carta e stampa

La carta è inceppata all'interno e sul lato anteriore dell'apparecchio (inceppamento A, interno/lato anteriore)

Se sull'LCD è visualizzato [Incep. int./ant. A] o [Ripeti incep. int./ant. A], procedere come segue:

1. Scollegare l'apparecchio dalla presa elettrica.
2. Estrarre completamente il vassoio carta (1) dall'apparecchio.

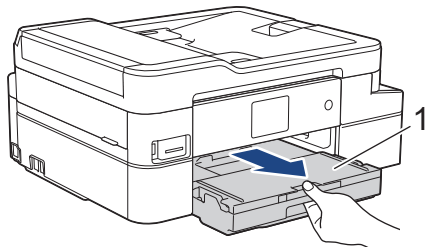

3. Tirare le due leve verdi all'interno della macchina per rimuovere la carta inceppata.

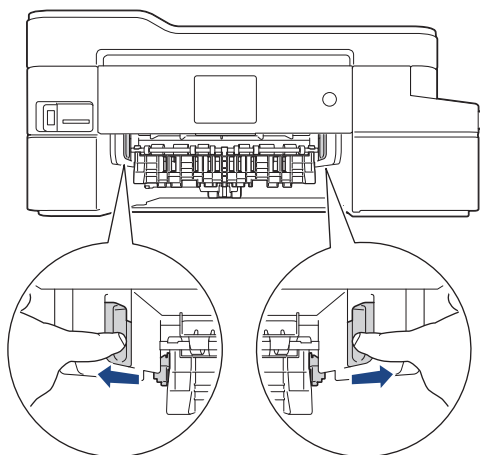

4. Porre entrambe le mani sotto le linguette di plastica poste ai lati dell'apparecchio per sollevare il coperchio dello scanner (1) in posizione di apertura.

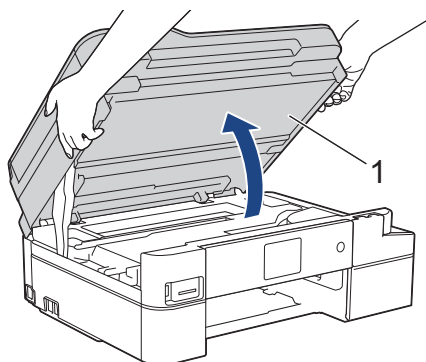

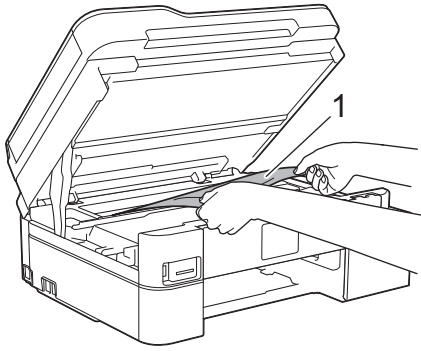

5. Estrarre lentamente dall'apparecchio la carta inceppata (1).

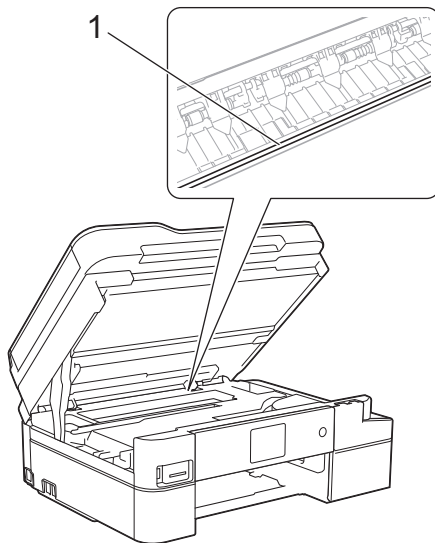

IMPORTANTE

- **NON** toccare la striscia di codifica, la sottile striscia di plastica che si estende su tutta la larghezza della macchina (1). Si rischia di danneggiare l'apparecchio.



- Se la testina di stampa si trova nell'angolo destro come mostrato in figura (2), non è possibile spostarla. Procedere nel modo seguente:
 - a. Chiudere il coperchio dello scanner e ricollegare il cavo di alimentazione.
 - b. Riaprire il coperchio dello scanner e tenere premuto  finché la testina di stampa non si sposta al centro.
 - c. Scollegare la macchina dall'alimentazione e rimuovere la carta.

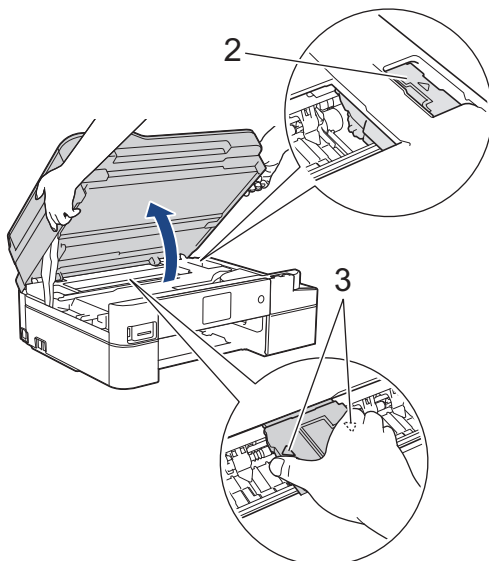

- Se la carta è rimasta inceppata sotto le testine di stampa, scollegare l'apparecchio dall'alimentazione, quindi spostare le testine di stampa per rimuovere la carta.
Per spostare la testina di stampa, afferrare le aree concave contrassegnate da un triangolo come mostrato in figura (3).
- Se l'inchiostro entra in contatto con la pelle o gli indumenti, lavare immediatamente con sapone o altro detergente.



Se il messaggio sul display LCD era [Ripeti incep. int./ant. A], spostare la testina di stampa (se necessario) per estrarre l'eventuale carta rimasta in quest'area. Verificare che non siano rimasti frammenti di carta negli angoli della macchina (1) e (2).

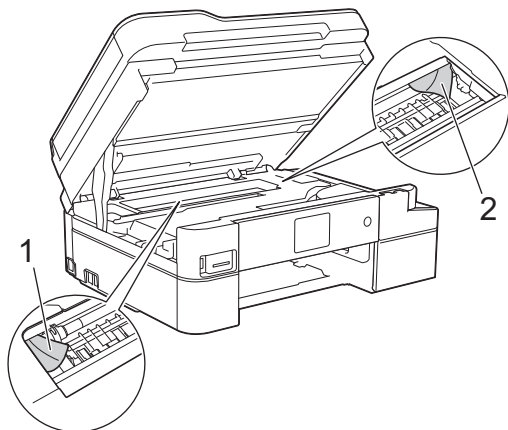

Al termine, passare all'operazione successiva.

6. Chiudere con delicatezza il coperchio dello scanner usando entrambe le mani.

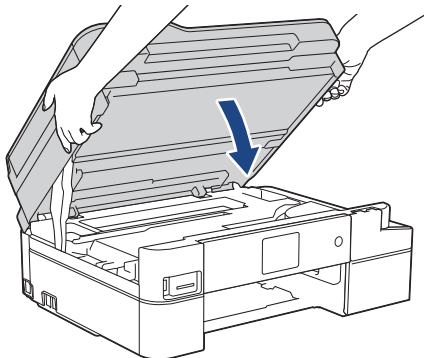

7. Estrarre lentamente dall'apparecchio la carta inceppata (1).

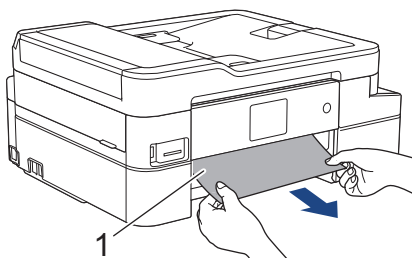



Se il messaggio di errore sul display LCD era [Ripeti incep. int./ant. A], procedere come segue:

- a. Controllare attentamente che all'interno della macchina (1) non siano presenti frammenti di carta.

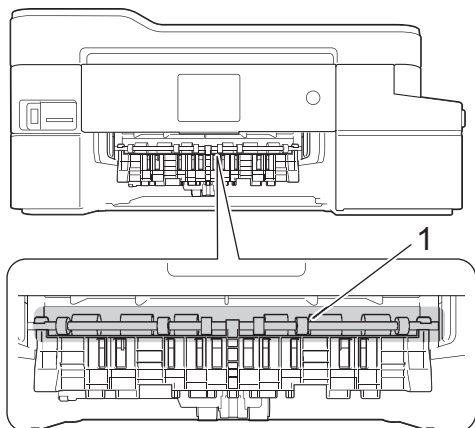

- b. Spingere entrambe le leve (1), quindi aprire il coperchio carta inceppata sul retro dell'apparecchio.

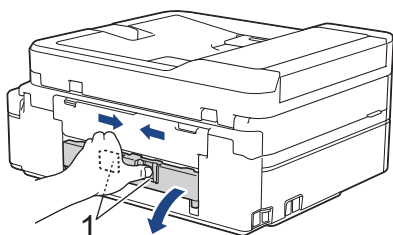

- c. Estrarre lentamente dall'apparecchio la carta inceppata.

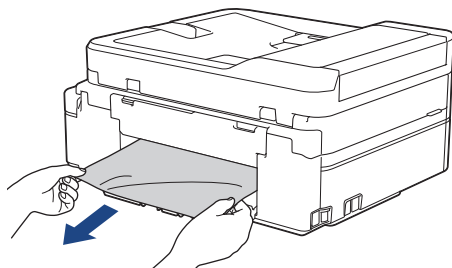

- d. Chiudere il coperchio carta inceppata. Accertarsi che il coperchio sia completamente chiuso.

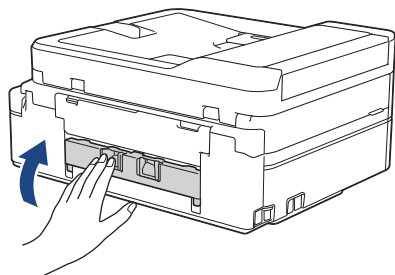

Al termine, passare all'operazione successiva.

8. Reinscrivere saldamente il vassoio carta nell'apparecchio.

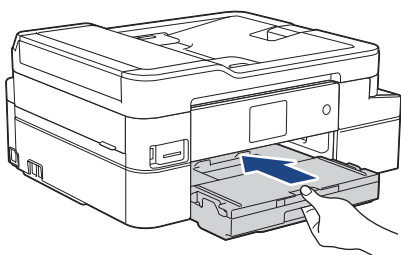

-
9. Mantenendo il vassoio carta nell'apparecchio, estrarre il supporto carta (1) fino a bloccarlo in posizione, quindi aprire il supporto ribaltabile carta (2).

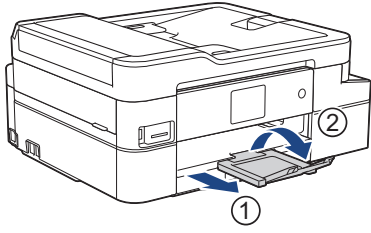

10. Ricollegare il cavo di alimentazione.



Informazioni correlate

- [Inceppamento della stampante o della carta](#)

Argomenti correlati:

- [Messaggi di errore e manutenzione](#)
-

La carta è inceppata sul lato anteriore dell'apparecchio (inceppamento B lato anteriore)

Se sul display LCD viene visualizzato il messaggio [Incep. ant. B] o [Ripeti incep. ant. B], procedere come segue:

1. Scollegare l'apparecchio dalla presa elettrica.
2. Estrarre completamente il vassoio carta (1) dall'apparecchio.

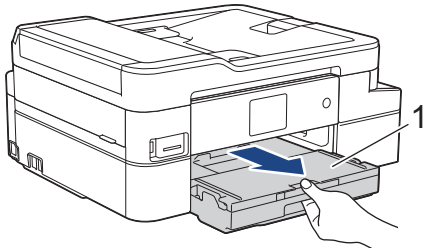

3. Tirare le due leve verdi all'interno della macchina per rimuovere la carta inceppata.

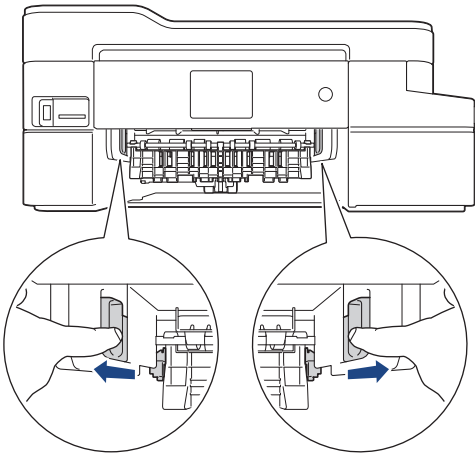

4. Estrarre lentamente la carta inceppata (1).

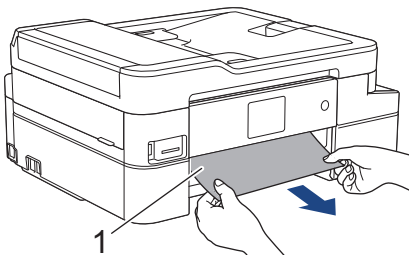



Se il messaggio di errore sul display LCD era [Ripeti incep. ant. B], procedere come segue:

- a. Controllare attentamente che all'interno della macchina (1) non siano presenti frammenti di carta.

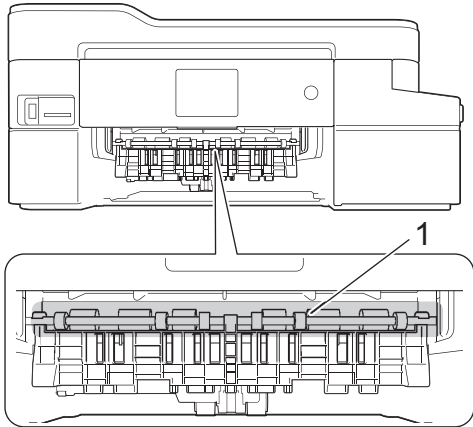

- b. Spingere entrambe le leve (1), quindi aprire il coperchio carta inceppata sul retro dell'apparecchio.

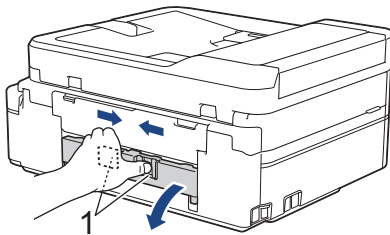

- c. Estrarre lentamente dall'apparecchio la carta inceppata.

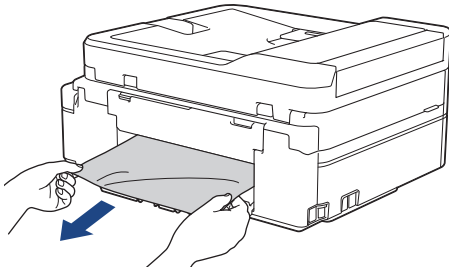

- d. Chiudere il coperchio carta inceppata. Accertarsi che il coperchio sia completamente chiuso.

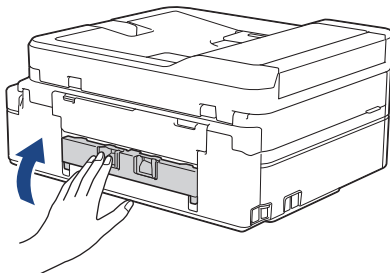

Al termine, passare all'operazione successiva.

5. Reinscrivere saldamente il vassoio carta nell'apparecchio.

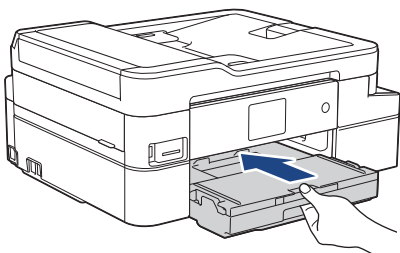

-
6. Mantenendo il vassoio carta nell'apparecchio, estrarre il supporto carta (1) fino a bloccarlo in posizione, quindi aprire il supporto ribaltabile carta (2).

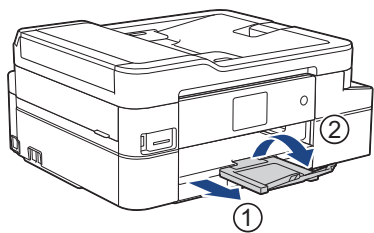

7. Ricollegare il cavo di alimentazione.



Informazioni correlate

- [Inceppamento della stampante o della carta](#)

Argomenti correlati:

- [Messaggi di errore e manutenzione](#)
-

La carta è inceppata sul lato posteriore dell'apparecchio (inceppamento C lato posteriore)

Se sul display LCD viene visualizzato il messaggio [Incep. post. C], procedere come segue:

1. Scollegare l'apparecchio dalla presa elettrica.
2. Estrarre completamente il vassoio carta (1) dall'apparecchio.

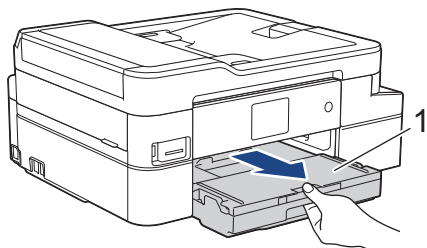

3. Tirare le due leve verdi all'interno della macchina per rimuovere la carta inceppata.

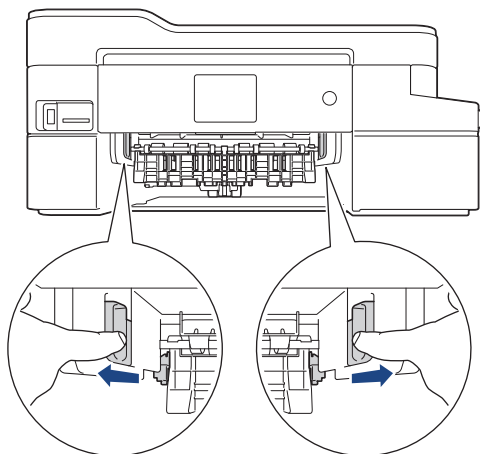

✎ A seconda del formato carta, può risultare più facile rimuovere la carta inceppata dal lato anteriore dell'apparecchio anziché dal lato posteriore.

4. Spingere entrambe le leve (1), quindi aprire il coperchio carta inceppata sul retro dell'apparecchio.

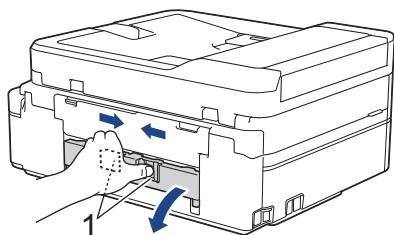

5. Estrarre lentamente dall'apparecchio la carta inceppata.

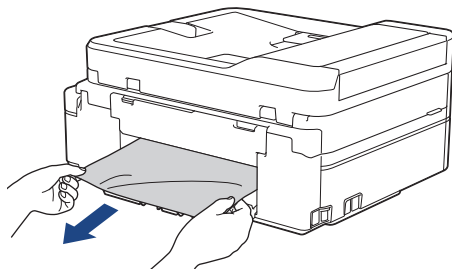

6. Chiudere il coperchio carta inceppata. Accertarsi che il coperchio sia completamente chiuso.

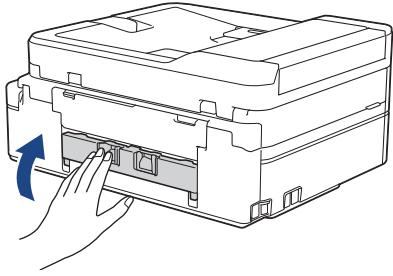

7. Reinserire saldamente il vassoio carta nell'apparecchio.

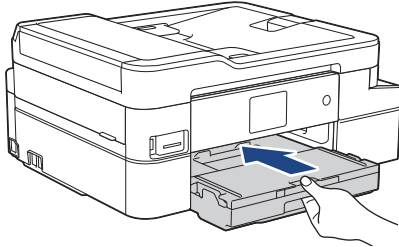

8. Mantenendo il vassoio carta nell'apparecchio, estrarre il supporto carta (1) fino a bloccarlo in posizione, quindi aprire il supporto ribaltabile carta (2).

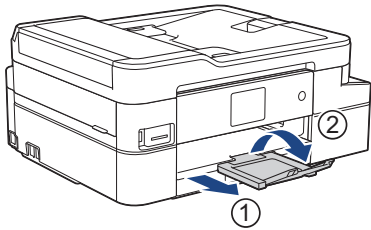

9. Ricollegare il cavo di alimentazione.



Altre operazioni di eliminazione inceppamento carta

Se il messaggio di errore sul display LCD continua a essere visualizzato e si verificano ripetutamente inceppamenti della carta, procedere come segue:

1. Scollegare la macchina dalla presa elettrica e aprire il coperchio dello slot di alimentazione manuale.
2. Caricare un foglio di carta spessa in formato A4 o Letter, ad esempio carta lucida, nella fessura di alimentazione manuale. Inserire a fondo la carta nella fessura di alimentazione manuale.

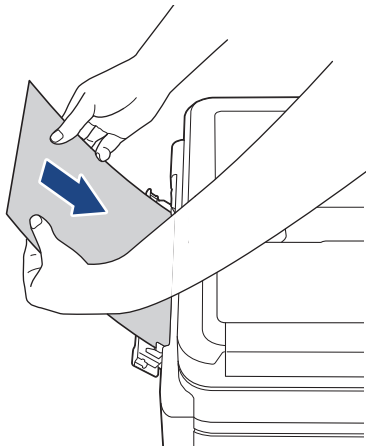

3. Ricollegare il cavo di alimentazione.

La carta inserita nella fessura di alimentazione manuale sarà alimentata nella macchina ed espulsa. Se la carta spessa spinge fuori l'eventuale carta inceppata, rimuovere la carta inceppata.

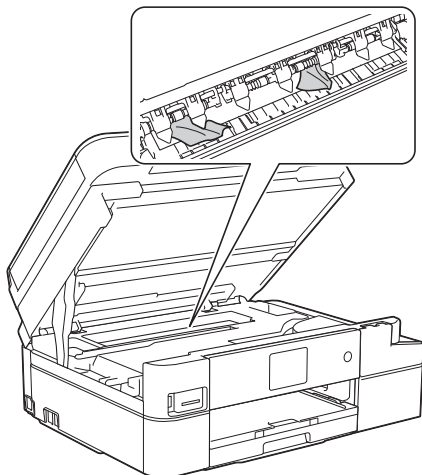

Informazioni correlate

- [Inceppamento della stampante o della carta](#)

Argomenti correlati:

- [Messaggi di errore e manutenzione](#)

Se si hanno difficoltà con la macchina



Per ottenere assistenza tecnica, contattare il supporto clienti Brother.

In caso di difficoltà di funzionamento, consultare gli argomenti riportati di seguito. È possibile risolvere la maggior parte dei problemi autonomamente.

Per ulteriore assistenza, accedere alla pagina **FAQ e Risoluzione dei problemi** relativa al modello in uso, disponibile nel Brother Solutions Center all'indirizzo support.brother.com.

Materiali di consumo non prodotti da Brother potrebbero influire sulla qualità di stampa, sulle prestazioni dell'hardware e sull'affidabilità della macchina.



- [Problemi di gestione della carta e stampa](#)
- [Problemi con il telefono e il fax](#)
- [Altri problemi](#)
- [Problemi di rete](#)
- [Problemi di Google Cloud Print](#)
- [Problemi di AirPrint](#)



Problemi di gestione della carta e stampa

Se serve ancora assistenza dopo aver letto questa tabella, accedere al Brother Solutions Center all'indirizzo support.brother.com.

- >> Problemi di stampa
- >> Problemi relativi alla qualità di stampa
- >> Problemi nella gestione della carta
- >> Stampa dei fax ricevuti (per i modelli MFC)



Problemi di stampa



Problemi	Suggerimenti
Non viene eseguita la stampa	<p>Verificare che sia stato installato e scelto il driver stampante corretto.</p> <p>Controllare se il display della macchina mostra un messaggio di errore. ►► <i>Informazioni correlate: Messaggi di errore e manutenzione</i></p> <p>Verificare che la macchina sia online:</p> <ul style="list-style-type: none">• Windows Server 2008 Fare clic su  (Fare clic per iniziare) > Pannello di controllo > Hardware e suoni > Stampanti. Fare clic con il pulsante destro del mouse su Brother MFC-XXXX Printer (dove XXXX rappresenta il nome del modello). Verificare che Utilizza la stampante in linea non sia elencato. Se elencato, fare clic su questa opzione per impostare il driver online.• Windows 7 e Windows Server 2008 R2 Fare clic su  (Fare clic per iniziare) > Dispositivi e stampanti. Fare clic con il pulsante destro del mouse su Brother MFC-XXXX Printer (dove XXXX rappresenta il nome del modello) e fare clic su Visualizza stampa in corso. Se vengono visualizzate opzioni per il driver stampante, selezionare quello desiderato. Fare clic su Stampante nella barra dei menu. Verificare che non sia selezionato Usa stampante offline.• Windows 8 Portare il mouse sull'angolo inferiore destro del desktop. Quando viene visualizzata la barra dei menu, fare clic su Impostazioni > Pannello di controllo. Nel gruppo Hardware e suoni, fare clic su Visualizza dispositivi e stampanti. Fare clic con il pulsante destro del mouse su Brother MFC-XXXX Printer (dove XXXX rappresenta il nome del modello). Fare clic su Visualizza stampa in corso. Se vengono visualizzate opzioni per il driver stampante, selezionare quello desiderato. Fare clic su Stampante nella barra dei menu e verificare che l'opzione Usa stampante offline non sia selezionata.• Windows 10 e Windows Server 2016 Fare clic su  > Sistema Windows > Pannello di controllo. Nel gruppo Hardware e suoni, fare clic su Visualizza dispositivi e stampanti. Fare clic con il pulsante destro del mouse su Brother MFC-XXXX Printer (dove XXXX rappresenta il nome del modello). Fare clic su Visualizza stampa in corso. Se vengono visualizzate opzioni per il driver stampante, selezionare quello desiderato. Fare clic su Stampante nella barra dei menu e verificare che l'opzione Usa stampante offline non sia selezionata.• Windows Server 2012 Portare il mouse sull'angolo inferiore destro del desktop. Quando viene visualizzata la barra dei menu, fare clic su Impostazioni > Pannello di controllo. Nel gruppo Hardware, fare clic su Visualizza dispositivi e stampanti. Fare clic con il pulsante destro del mouse su Brother MFC-XXXX Printer (dove XXXX rappresenta il nome del modello). Fare clic su Visualizza stampa in corso. Se vengono visualizzate opzioni per il driver stampante,

Problemi	Suggerimenti
	<p>selezionare quello desiderato. Fare clic su Stampante nella barra dei menu e verificare che l'opzione Usa stampante offline non sia selezionata.</p> <ul style="list-style-type: none"> Windows Server 2012 R2 Fare clic su Pannello di controllo nella schermata Start. Nel gruppo Hardware, fare clic su Visualizza dispositivi e stampanti. Fare clic con il pulsante destro del mouse su Brother MFC-XXXX Printer (dove XXXX rappresenta il nome del modello). Fare clic su Visualizza stampa in corso. Se vengono visualizzate opzioni per il driver stampante, selezionare quello desiderato. Fare clic su Stampante nella barra dei menu e verificare che l'opzione Usa stampante offline non sia selezionata. <p>Una o più cartucce di inchiostro hanno raggiunto il termine del ciclo di vita. >> Informazioni correlate: Sostituire le cartucce di inchiostro</p> <p>Se vecchi, i dati non stampati restano nello spooler del driver della stampante, impedirà la stampa di nuovi processi di stampa. Aprire l'icona della stampante ed eliminare tutti i dati come segue:</p> <ul style="list-style-type: none"> Windows Server 2008 Fare clic su  (Fare clic per iniziare) > Pannello di controllo > Hardware e suoni > Stampanti. Windows 7 e Windows Server 2008 R2 Fare clic su  (Fare clic per iniziare) > Dispositivi e stampanti > Stampanti e fax. Windows 8 Portare il mouse sull'angolo inferiore destro del desktop. Quando viene visualizzata la barra dei menu, fare clic su Impostazioni > Pannello di controllo. Nel gruppo Hardware e suoni, fare clic su Visualizza dispositivi e stampanti > Stampanti. Windows 10 e Windows Server 2016 Fare clic su  > Sistema Windows > Pannello di controllo. Nel gruppo Hardware e suoni, fare clic su Visualizza dispositivi e stampanti > Stampanti. Windows Server 2012 Portare il mouse sull'angolo inferiore destro del desktop. Quando viene visualizzata la barra dei menu, fare clic su Impostazioni > Pannello di controllo. Nel gruppo Hardware, fare clic su Visualizza dispositivi e stampanti > Stampanti. Windows Server 2012 R2 Fare clic su Pannello di controllo sulla schermata Start. Nel gruppo Hardware, fare clic su Visualizza dispositivi e stampanti > Stampanti. Mac Fare clic su Preferenze di Sistema... > Stampanti e Scanner.
Le intestazioni o i piè di pagina appaiono quando il documento è visualizzato sullo schermo, ma non quando viene stampato.	Sulla parte superiore e su quella inferiore è presente un'area sulla quale non è possibile stampare. Regolare i margini superiore e inferiore nel documento in base a questa impostazione. >> Informazioni correlate: Area non stampabile
Non è possibile eseguire la stampa "Layout di pagina".	Verificare che le impostazioni del formato carta nell'applicazione corrispondano a quelle del driver della stampante.
La velocità di stampa è troppo bassa.	Provare a modificare l'impostazione del driver della stampante. La risoluzione più elevata richiede tempi più lunghi per l'elaborazione, l'invio e la stampa dei dati. Verificare le altre impostazioni della qualità nel driver della stampante, come segue: <ul style="list-style-type: none"> Windows Nel driver stampante, deselezionare la casella di controllo Migliora Colore sulla scheda Avanzate.

Problemi	Suggerimenti
	<ul style="list-style-type: none"> • Mac <p>Nel driver stampante, selezionare Impostazioni colore, fare clic su Impostazioni colore avanzate e assicurarsi di deselezionare la casella di controllo Migliora Colore.</p>
	<p>Disattivare la funzione senza bordi. La stampa senza bordi è più lenta della stampa normale.</p> <p>➤➤ <i>Informazioni correlate: Impostazioni di stampa (Windows) o Stampare una foto (Mac)</i></p>
	<p>Disattivare l'impostazione Modalità silenziosa. La velocità di stampa è inferiore in Modalità silenziosa.</p> <p>➤➤ <i>Informazioni correlate: Ridurre il rumore durante la stampa</i></p>

Problemi relativi alla qualità di stampa

Problemi	Suggerimenti
La stampa è di qualità scadente	<p>Controllare la qualità di stampa.</p> <p>➤➤ <i>Informazioni correlate: Controllare la qualità di stampa</i></p>
	<p>Verificare che le impostazioni del tipo di supporto nel driver della stampante o l'impostazione del tipo di carta nel menu della macchina corrispondano al tipo di carta utilizzato.</p> <p>➤➤ <i>Informazioni correlate: Cambiare il formato carta e il tipo di carta</i></p> <p>➤➤ <i>Informazioni correlate: Impostazioni di stampa (Windows) o Opzioni di stampa (Mac)</i></p>
	<p>Assicurarsi che le cartucce d'inchiostro siano nuove. Le seguenti cause potrebbero bloccare l'inchiostro:</p> <ul style="list-style-type: none"> • La data di scadenza riportata sulla confezione della cartuccia è trascorsa. • La cartuccia d'inchiostro potrebbe non essere stata conservata correttamente prima dell'uso.
	<p>Accertarsi di utilizzare inchiostro originale Brother. Brother consiglia di non utilizzare cartucce diverse dalle originali Brother e di non rigenerare le cartucce vuote con inchiostro proveniente da altre fonti.</p>
	<p>Controllare di usare uno dei tipi di carta raccomandato.</p> <p>➤➤ <i>Informazioni correlate: Carta e altro supporto di stampa accettati</i></p>
	<p>Le condizioni ambientali raccomandate per l'apparecchio sono comprese tra Da 20 °C a 33 °C.</p>
<p>Sul testo o sulle immagini compaiono righe bianche.</p> 	<p>Eseguire la pulizia delle testine di stampa.</p> <p>➤➤ <i>Informazioni correlate: Pulire la testina di stampa dall'apparecchio Brother</i></p> <p>➤➤ <i>Informazioni correlate: Pulire la testina di stampa dal computer (Windows) o Pulire la testina di stampa dal computer (Mac)</i></p>
	<p>Controllare e regolare l'alimentazione carta.</p> <p>➤➤ <i>Informazioni correlate: Regolare l'alimentazione carta per ridurre le linee verticali</i></p>
	<p>Accertarsi di utilizzare inchiostro originale Brother.</p>
	<p>Provare a usare i tipi di carta consigliati.</p> <p>➤➤ <i>Informazioni correlate: Carta e altro supporto di stampa accettati</i></p>
	<p>Al fine di prolungare la durata delle testine di stampa, consentire un consumo ottimale delle cartucce d'inchiostro e mantenere una qualità di stampa ottimale, non è consigliabile scollegare spesso l'apparecchio dall'alimentazione e/o lasciarlo scollegato per lunghi periodi. Si consiglia di utilizzare il tasto  per spegnere l'apparecchio. L'uso del tasto  permette di mantenere un livello</p>

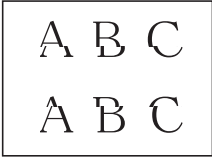
Problemi	Suggerimenti
	minimo di alimentazione per la macchina e determina la pulizia periodica ma meno frequente delle testine di stampa.
<p>Le linee scure compaiono a intervalli regolari.</p> 	<p>Controllare e regolare l'alimentazione carta.</p> <p>➤➤ <i>Informazioni correlate: Regolare l'alimentazione carta per ridurre le linee verticali</i></p>
L'apparecchio stampa pagine bianche.	<p>Verificare la qualità di stampa.</p> <p>➤➤ <i>Informazioni correlate: Controllare la qualità di stampa</i></p> <p>Accertarsi di utilizzare inchiostro originale Brother.</p> <p>Al fine di prolungare la durata delle testine di stampa, consentire un consumo ottimale delle cartucce d'inchiostro e mantenere una qualità di stampa ottimale, non è consigliabile scollegare spesso l'apparecchio dall'alimentazione e/o lasciarlo scollegato per lunghi periodi. Si consiglia di utilizzare il tasto  per spegnere l'apparecchio. L'uso del tasto  permette di mantenere un livello minimo di alimentazione per la macchina e determina la pulizia periodica ma meno frequente delle testine di stampa.</p>
<p>I caratteri e le righe sono sfocati.</p> 	<p>Verificare l'allineamento di stampa.</p> <p>➤➤ <i>Informazioni correlate: Controllare l'allineamento di stampa della macchina Brother</i></p> <p>Modificare le impostazioni di stampa.</p> <p>➤➤ <i>Informazioni correlate: Modificare le opzioni di impostazione di stampa in caso di problemi di stampa</i></p>
Il testo o le immagini sono inclinati.	<p>Accertarsi che la carta sia caricata in modo corretto nel vassoio e che le guide laterali siano regolate correttamente.</p> <p>➤➤ <i>Informazioni correlate: Caricamento carta</i></p> <p>Accertarsi che il coperchio carta inceppata sia chiuso correttamente.</p>
La pagina stampata presenta chiazze o sbavature nella parte centrale superiore.	<p>Accertarsi che la carta non sia troppo spessa o arricciata.</p> <p>➤➤ <i>Informazioni correlate: Carta e altro supporto di stampa accettati</i></p>
La stampa appare sporca o l'inchiostro sembra colare.	<p>Verificare che la carta usata sia di un tipo consigliato. Attendere che l'inchiostro si asciughi prima di toccare i fogli.</p> <p>➤➤ <i>Informazioni correlate: Carta e altro supporto di stampa accettati</i></p> <p>Verificare che la superficie di stampa sia rivolta verso il basso nel vassoio carta.</p> <p>Accertarsi di utilizzare inchiostro originale Brother.</p> <p>Se si utilizza carta fotografica, verificare che il lato lucido della carta fotografica sia rivolto verso il basso nel vassoio e che sia impostato il tipo di carta corretto. Se si stampa una foto dal computer, impostare lo stesso tipo di supporto nel driver della stampante.</p>
Quando si utilizza carta fotografica lucida, l'inchiostro è sbavato o sembra bagnato.	<p>Accertarsi di controllare la carta sul fronte e sul retro. Posizionare la superficie lucida (superficie di stampa) rivolta verso il basso.</p> <p>➤➤ <i>Informazioni correlate: Cambiare il formato carta e il tipo di carta</i></p> <p>Se si utilizza carta fotografica lucida, assicurarsi che l'impostazione relativa al tipo di carta sia corretta.</p>
A tergo o a piè di pagina compaiono alcune macchie.	<p>Verificare che la piastra della stampante non sia macchiata d'inchiostro.</p> <p>➤➤ <i>Informazioni correlate: Pulire la piastra della stampante della macchina</i></p>

Problemi	Suggerimenti
	<p>Accertarsi di utilizzare inchiostro originale Brother.</p> <p>Accertarsi di utilizzare il supporto ribaltabile carta. ►► <i>Informazioni correlate: Caricamento carta</i></p> <p>Verificare che i rulli di alimentazione non siano macchiati d'inchiostro. ►► <i>Informazioni correlate: Pulire i rulli di alimentazione</i></p>
Le stampe sono spiegazzate.	<ul style="list-style-type: none"> • Windows Nel driver di stampa, selezionare la scheda Avanzate, fare clic su Altre opzioni di stampa, quindi fare clic su Impostazioni colore avanzate. Deselezionare la casella di controllo Stampa bidirezionale. • Mac Nel driver di stampa, selezionare Impostazioni stampa, fare clic su Avanzate, selezionare Altre opzioni di stampa e deselezionare la casella di controllo Stampa bidirezionale. <p>Accertarsi di utilizzare inchiostro originale Brother.</p>
Sbavature o macchie sul lato posteriore della pagina quando si utilizza la funzione di stampa fronte-retro automatica.	<p>Modificare l'opzione di riduzione sbavature nelle proprietà o nelle preferenze del driver della stampante. ►► <i>Informazioni correlate: Prevenire sbavature e inceppamenti carta (Windows) o Prevenire sbavature e inceppamenti carta (Mac)</i></p>

Problemi nella gestione della carta

Problemi	Suggerimenti
La macchina non carica la carta.	<p>Assicurarsi che il vassoio carta sia stato inserito completamente fino ad avvertire uno scatto.</p> <p>Assicurarsi che il Coperchio carta inceppata nella parte posteriore della macchina sia chiuso.</p> <p>Se sul display LCD della macchina viene visualizzato un messaggio di inceppamento carta o se il problema persiste ►► <i>Informazioni correlate: Messaggi di errore e manutenzione</i></p> <p>Se il vassoio carta è vuoto, caricare una nuova risma di carta nel vassoio carta.</p> <p>Se c'è carta nel vassoio, accertarsi che sia ben allineata. Se la carta è arricciata, appiattirla. A volte è utile rimuovere la carta, capovolgere la risma e reinserirla nel vassoio carta.</p> <p>Controllare la quantità di carta nel vassoio e riprovare.</p> <p>Pulire i rulli di prelievo carta. ►► <i>Informazioni correlate: Pulire i rulli di presa</i></p> <p>Verificare che la carta sia conforme alle specifiche per la macchina. ►► <i>Informazioni correlate: Grammatatura e spessore della carta</i></p>
La carta fotografica non viene alimentata correttamente.	<p>Quando si stampa su carta fotografica Brother, caricare un foglio aggiuntivo della stessa carta fotografica nel vassoio carta. Un foglio aggiuntivo è incluso nella confezione della carta per questo scopo.</p>
L'apparecchio preleva più pagine.	<ul style="list-style-type: none"> • Verificare che la carta sia caricata correttamente nel vassoio. • Rimuovere tutta la carta dal vassoio e smazzare bene la risma di carta, quindi ricaricarla nel vassoio. • Accertarsi di non spingere la carta troppo in fondo. <p>►► <i>Informazioni correlate: Caricamento carta</i></p> <p>Accertarsi che il coperchio carta inceppata sia chiuso correttamente. ►► <i>Informazioni correlate: Inceppamento della stampante o della carta</i></p> <p>Verificare che il cuscinetto di base all'interno del vassoio non sia sporco. ►► <i>Informazioni correlate: Pulire il tampone base</i></p>

Problemi	Suggerimenti
È presente della carta inceppata.	<p>➤➤ <i>Informazioni correlate: Inceppamento della stampante o della carta</i> Assicurarsi che le guide laterali siano regolate in base al formato carta corretto.</p> <p>Utilizzare le impostazioni di prevenzione inceppamenti. Per la copia</p> <p>➤➤ <i>Informazioni correlate: Modificare le opzioni di impostazione di stampa in caso di problemi di stampa</i> Per la stampa</p> <p>➤➤ <i>Informazioni correlate: Prevenire sbavature e inceppamenti carta (Windows) o Prevenire sbavature e inceppamenti carta (Mac)</i></p>
La carta si inceppa quando si eseguono copie o stampe fronte-retro.	<p>Se la carta si inceppa spesso quando si eseguono copie o stampe fronte-retro, è possibile che i rulli di alimentazione siano sporchi d'inchiostro. Pulire i rulli di alimentazione.</p> <p>➤➤ <i>Informazioni correlate: Pulire i rulli di alimentazione</i></p>

Stampa dei fax ricevuti (per i modelli MFC)

Problemi	Suggerimenti
<ul style="list-style-type: none"> • Stampa sovrapposta • Strisce orizzontali • La parte superiore e inferiore delle frasi è tagliata • Righe mancanti 	<p>Di solito dipende da problemi sulla linea telefonica. Effettuare una copia; Se la copia appare regolare, probabilmente il problema sta nella linea telefonica disturbata da interferenze o scariche statiche. Chiedere al mittente di rispedire il fax.</p>
Linee nere durante la ricezione.	<p>Lo scanner del mittente potrebbe essere sporco. Chiedere al mittente di effettuare una copia del documento per verificare se il problema è dovuto all'apparecchio di invio. Provare a usare un apparecchio fax differente per la ricezione.</p>
I margini sinistro e destro sono tagliati oppure una singola pagina viene stampata su due pagine.	<p>Se i fax ricevuti vengono suddivisi e stampati su due pagine oppure si hanno pagine bianche aggiuntive, il formato della carta potrebbe non essere impostato correttamente per la carta che si sta adoperando.</p> <p>➤➤ <i>Informazioni correlate: Cambiare il formato carta e il tipo di carta</i></p> <p>Attivare la funzione di riduzione automatica.</p> <p>➤➤ <i>Informazioni correlate: Ridurre le dimensioni della pagina di un fax sovradimensionato in entrata</i></p>
I fax a colori ricevuti vengono stampati solo in bianco e nero.	<p>Sostituire le cartucce d'inchiostro a colori esaurite, quindi richiedere al mittente di rinviare il fax a colori.</p> <p>➤➤ <i>Informazioni correlate: Sostituire le cartucce di inchiostro</i></p>

✓ Informazioni correlate

- [Se si hanno difficoltà con la macchina](#)

Argomenti correlati:

- [Risoluzione dei problemi](#)
- [Messaggi di errore e manutenzione](#)
- [Sostituire le cartucce di inchiostro](#)
- [Area non stampabile](#)
- [Controllare la qualità di stampa](#)
- [Cambiare il formato carta e il tipo di carta](#)
- [Carta e altro supporto di stampa accettati](#)
- [Pulire la testina di stampa dall'apparecchio Brother](#)
- [Pulire la testina di stampa dal computer \(Windows\)](#)

-
- Pulire la testina di stampa dal computer (Mac)
 - Controllare l'allineamento di stampa della macchina Brother
 - Caricamento carta
 - Pulire la piastra della stampante della macchina
 - Pulire i rulli di alimentazione
 - Pulire i rulli di presa
 - Inceppamento della stampante o della carta
 - Ridurre le dimensioni della pagina di un fax sovradimensionato in entrata
 - Grammatura e spessore della carta
 - Impostazioni di stampa (Windows)
 - Opzioni di stampa (Mac)
 - Stampare una foto (Mac)
 - Prevenire sbavature e inceppamenti carta (Windows)
 - Prevenire sbavature e inceppamenti carta (Mac)
 - Pulire il tampone base
 - Modificare le opzioni di impostazione di stampa in caso di problemi di stampa
 - Ridurre il rumore durante la stampa
 - Regolare l'alimentazione carta per ridurre le linee verticali
-

Problemi con il telefono e il fax

Modelli correlati: MFC-J1300DW

- >> [Linea o collegamenti telefonici](#)
- >> [Gestione delle chiamate in arrivo](#)
- >> [Ricezione dei fax](#)
- >> [Invio di fax](#)

Linea o collegamenti telefonici

Problemi	Suggerimenti
La Composizione non funziona. (Assenza del segnale di composizione)	Verificare tutti i collegamenti del cavo della linea. Verificare che il cavo della linea telefonica sia inserito nella presa a muro e nella presa LINE della macchina. Se si sottoscrive un servizio di DSL o i servizi VoIP, contattare il proprio provider di servizi per ricevere le istruzioni sulla connessione. Se si utilizza un sistema VoIP, provare a modificare l'impostazione VoIP su <i>Base (per VoIP)</i> . In questo modo si ridurrà la velocità del modem e si disattiverà la modalità di correzione errori (ECM). >> Informazioni correlate: <i>Interferenza sulla linea telefonica/VoIP</i>
	(Disponibile solo per alcuni paesi). Modificare le impostazioni Toni/Impulsi. >> Informazioni correlate: <i>Impostare la modalità di composizione a toni o a impulsi</i>
	Se in segnale di composizione è assente, collegare un telefono e un cavo telefonico funzionanti collaudati alla presa. Quindi sollevare il ricevitore del telefono esterno e ascoltare il segnale di composizione. Se il segnale di composizione è ancora assente, rivolgersi alla compagnia telefonica per controllare la linea e/o la presa a muro.
La macchina non risponde alle chiamate in arrivo.	Controllare che la macchina si trovi nella modalità di ricezione corretta secondo l'impostazione effettuata. >> Informazioni correlate: <i>Selezionare la corretta modalità di ricezione</i> Verificare la presenza del segnale di composizione. Se possibile, chiamare il proprio apparecchio per sentire la risposta. Se non c'è ancora alcuna risposta, controllare il cavo della linea telefonica sia collegato alla presa telefonica a muro e alla presa LINE dell'apparecchio. In mancanza di squilli quando si chiama la macchina, chiedere alla compagnia telefonica di controllare la linea.

Gestione delle chiamate in arrivo

Problemi	Suggerimenti
La macchina "riceve" un segnale di chiamata CNG.	Se è stata attivata la funzione Riconoscimento fax, la macchina è più sensibile ai suoni. Potrebbe interpretare erroneamente alcune voci o la musica sulla linea come una chiamata fax e rispondere con segnali di ricezione fax. Disattivare la macchina premendo  . Provare a risolvere il problema disattivando la funzione di Riconoscimento fax. >> Informazioni correlate: <i>Impostare Riconoscimento fax</i>
Trasferimento di una chiamata fax alla macchina.	Se si risponde da un telefono interno o esterno, premere il codice di attivazione remota (l'impostazione predefinita è *51). Se si risponde da un telefono esterno, premere il pulsante di avvio per ricevere il fax. Attendere che la macchina rilevi la chiamata e riagganciare il ricevitore.

Problemi	Suggerimenti
Funzioni personalizzate su una linea singola.	<p>Se si hanno Avviso di chiamata, Avviso di chiamata/Identificativo, Identificativo, Cassetta vocale, Segreteria telefonica, Sistema di allarme o qualsiasi altra funzione personalizzata su una singola linea telefonica in comune con l'apparecchio, potrebbero esserci problemi nell'invio o nella ricezione dei fax.</p> <p>Ad esempio: se si sottoscrive un servizio di Avviso di chiamata o altro tipo di servizio personalizzato e il segnale arriva attraverso la linea mentre la macchina sta inviando o ricevendo un fax, il segnale potrebbe temporaneamente interrompere o disturbare l'invio di fax. La funzione ECM (Modalità correzione errore) della Brother dovrebbe aiutare a risolvere questo problema. Questa situazione è da mettere in relazione al sistema degli impianti telefonici ed è comune a tutti i dispositivi che inviano e ricevono informazioni su una linea singola condivisa utilizzando funzioni personalizzate. Se per esigenze professionali è d'importanza cruciale evitare anche una minima interruzione, si raccomanda di avere una linea telefonica separata senza funzioni personalizzate.</p>

Ricezione dei fax

Problemi	Suggerimenti
Impossibile ricevere un fax.	<p>Verificare tutti i collegamenti del cavo della linea. Verificare che il cavo della linea telefonica sia inserito nella presa a muro e nella presa LINE della macchina. Se si sottoscrive un servizio di DSL o i servizi VoIP, contattare il proprio provider di servizi per ricevere le istruzioni sulla connessione. Se si utilizza un sistema VoIP, provare a modificare l'impostazione VoIP su <i>Base (per VoIP)</i>. In questo modo si ridurrà la velocità del modem e si disattiverà la modalità di correzione errori (ECM).</p> <p>➤➤ <i>Informazioni correlate: Interferenza sulla linea telefonica/VoIP</i></p>
	<p>Controllare che la macchina si trovi nella modalità di ricezione corretta. Viene stabilita dai dispositivi esterni e dai servizi telefonici offerti agli abbonati disponibili sulla stessa linea della macchina Brother.</p> <p>➤➤ <i>Informazioni correlate: Selezionare la corretta modalità di ricezione</i></p> <ul style="list-style-type: none"> • Se si dispone di una linea fax dedicata e si desidera che la macchina Brother risponda automaticamente a tutti i fax in arrivo, selezionare la modalità Solo fax. • Se l'apparecchio Brother condivide la linea con una segreteria telefonica esterna, selezionare la modalità Segreteria telefonica esterna. Nella modalità Segreteria telefonica esterna, l'apparecchio Brother riceve automaticamente i fax in arrivo, mentre i chiamanti possono lasciare un messaggio vocale sulla segreteria telefonica. • Se l'apparecchio Brother condivide la linea con altri telefoni e si desidera che risponda automaticamente a tutti i fax in arrivo, selezionare la modalità Fax/Tel. Nella modalità Fax/Tel, l'apparecchio Brother riceve automaticamente i fax ed emette un doppio squillo veloce per segnalare l'arrivo di una chiamata vocale. • Se non si desidera che l'apparecchio Brother risponda automaticamente a tutti i fax in arrivo, selezionare la modalità Manuale. Nella modalità Manuale, l'utente dovrà rispondere a tutte le chiamate in arrivo e azionare l'apparecchio per la ricezione dei fax.
	<p>Un altro dispositivo o servizio nella propria posizione potrebbe rispondere alla chiamata prima dell'apparecchio Brother. Per verificarlo, ridurre l'impostazione Numero di squilli:</p> <ul style="list-style-type: none"> • Se la modalità di ricezione è impostata su Solo fax o Fax/Tel, ridurre il numero di squilli a uno squillo. <p>➤➤ <i>Informazioni correlate: Impostare il numero di squilli prima che la macchina risponda (numero di squilli)</i></p> <ul style="list-style-type: none"> • Se la modalità di ricezione è impostata su Segreteria telefonica esterna, ridurre a due il numero di squilli programmati nella segreteria telefonica.

Problemi	Suggerimenti
	<ul style="list-style-type: none"> Se la modalità di risposta è impostata su Manuale, NON regolare il numero di squilli.
	<p>Farsi inviare un fax di prova:</p> <ul style="list-style-type: none"> Se il fax di prova viene ricevuto correttamente, la macchina funziona in modo appropriato. Ricordare di riportare il numero di squilli o la segreteria telefonica all'impostazione originale. Se dopo il ripristino del numero di squilli si verificano dei problemi di ricezione, una persona, un dispositivo o un servizio offerto agli abbonati sta rispondendo alla chiamata fax prima della macchina. Se il fax non è stato ricevuto, un altro dispositivo o servizio offerto agli abbonati potrebbe interferire con la ricezione del fax oppure potrebbe essersi verificato un problema con la linea fax.
	<p>Se si sta utilizzando una segreteria telefonica (modalità TAD esterna) sulla stessa linea della macchina Brother, accertarsi che la segreteria telefonica sia stata impostata correttamente.</p> <p>➤➤ <i>Informazioni correlate: Connettersi a una TAD esterna</i></p> <ol style="list-style-type: none"> Collegare la segreteria telefonica esterna come mostrato nell'illustrazione. <ul style="list-style-type: none"> ➤➤ <i>Informazioni correlate: Segreteria telefonica esterna (TAD)</i> Impostare la segreteria telefonica in modo che risponda entro uno o due squilli. Registrare il messaggio in uscita sulla segreteria telefonica. <ul style="list-style-type: none"> Registrare cinque secondi di silenzio all'inizio del messaggio in uscita. Limitare la durata del messaggio a 20 secondi. Terminare il messaggio in uscita con il Codice di attivazione remota per l'invio manuale dei fax. Ad esempio: "Dopo il segnale acustico, lasciare un messaggio o premere *51 e Avvio per inviare un fax". Impostare la segreteria telefonica in modo che risponda alle chiamate. Impostare la modalità di ricezione della macchina Brother su TAD esterna. <ul style="list-style-type: none"> ➤➤ <i>Informazioni correlate: Selezionare la corretta modalità di ricezione</i>
	<p>Accertarsi che la funzione Riconoscimento fax della macchina Brother sia stata attivata. Riconoscimento fax è una funzione che consente di ricevere un fax se si risponde ad una chiamata da un telefono in derivazione o da un telefono esterno.</p> <p>➤➤ <i>Informazioni correlate: Impostare Riconoscimento fax</i></p>
	<p>Se si verificano spesso errori di trasmissione dovuti a possibili interferenze sulla linea telefonica o se si utilizza un sistema VoIP, provare a modificare l'impostazione di Compatibilità su <i>Base (per VoIP)</i>.</p> <p>➤➤ <i>Informazioni correlate: Interferenza sulla linea telefonica/VoIP</i></p>
	<p>Se si collega la macchina a una linea PBX o ISDN, configurare le impostazioni del menu del tipo di linea telefonica sulla propria linea telefonica.</p> <p>➤➤ <i>Informazioni correlate: Impostare il tipo di linea telefonica</i></p>

Invio di fax

Problemi	Suggerimenti
Impossibile inviare un fax.	<p>Verificare tutti i collegamenti del cavo della linea. Verificare che il cavo della linea telefonica sia inserito nella presa a muro e nella presa LINE della macchina. Se si sottoscrive un servizio di DSL o i servizi VoIP, contattare il proprio provider di servizi per ricevere le istruzioni sulla connessione.</p> <p>Se si utilizza un sistema VoIP, provare a modificare l'impostazione VoIP su <i>Base (per VoIP)</i>. In questo modo si ridurrà la velocità del modem e si disattiverà la modalità di correzione errori (ECM).</p> <p>➤➤ <i>Informazioni correlate: Interferenza sulla linea telefonica/VoIP</i></p>
	<p>Stampare il rapporto di verifica della trasmissione e controllare la presenza di errori.</p>

Problemi	Suggerimenti
	<p>➤➤ <i>Informazioni correlate: Stampa rapporti</i></p> <p>Rivolgersi all'amministratore per verificare le impostazioni della funzione Secure Function Lock.</p> <p>Chiedere al destinatario di verificare che la macchina ricevente abbia carta disponibile.</p>
La trasmissione è di qualità scadente.	<p>Provare a impostare la risoluzione su Fine o S.Fine. Eseguire una copia del documento per verificare il funzionamento dello scanner dell'apparecchio. Pulire lo scanner se la qualità della copia non è soddisfacente.</p> <p>➤➤ <i>Informazioni correlate: Pulire lo scanner</i></p>
Sul Rapporto di verifica della trasmissione viene visualizzato RESULT:NG.	<p>Si sono verificati probabilmente disturbi o interferenze temporanei sulla linea. Provare a inviare di nuovo il fax. Se si invia un messaggio PC-Fax e si ottiene RESULT:NG sul Rapporto di verifica della trasmissione, la memoria della macchina potrebbe essere esaurita. Per liberare memoria è possibile disattivare la funzione di memorizzazione fax, stampare i messaggi fax in memoria o eliminare un fax differito. Se il problema persiste, chiedere alla compagnia telefonica di controllare la linea telefonica.</p> <p>➤➤ <i>Informazioni correlate: Disattivare la ricezione in memoria</i></p> <p>➤➤ <i>Informazioni correlate: Stampare un fax dalla memoria della macchina</i></p> <p>➤➤ <i>Informazioni correlate: Annullare un fax in corso</i></p> <p>➤➤ <i>Informazioni correlate: Controllare e annullare un fax in sospeso</i></p> <p>Se si collega la macchina a una linea PBX o ISDN, configurare le impostazioni del menu del tipo di linea telefonica sulla propria linea telefonica.</p> <p>➤➤ <i>Informazioni correlate: Impostare il tipo di linea telefonica</i></p> <p>Se si verificano spesso errori di trasmissione dovuti a possibili interferenze sulla linea telefonica o se si utilizza un sistema VoIP, provare a modificare l'impostazione di Compatibilità su Base (per VoIP).</p> <p>➤➤ <i>Informazioni correlate: Interferenza sulla linea telefonica/VoIP</i></p>
I fax inviati sono bianchi.	<p>Accertarsi di stare caricando il documento in modo corretto.</p> <p>➤➤ <i>Informazioni correlate: Caricare i documenti nell'alimentatore automatico documenti (ADF)</i></p> <p>➤➤ <i>Informazioni correlate: Caricare i documenti sul piano dello scanner</i></p>
Righe verticali nere sui fax inviati.	<p>Le linee nere verticali presenti sui fax inviati sono generalmente provocate dalla presenza di sporco o liquido di correzione sulla striscia di vetro. Pulire la striscia di vetro.</p> <p>➤➤ <i>Informazioni correlate: Pulire lo scanner</i></p>



Informazioni correlate

- Se si hanno difficoltà con la macchina
 - Impostare la rilevazione segnale di linea
 - Interferenza sulla linea telefonica/VoIP

Argomenti correlati:



- Risoluzione dei problemi
- Impostare la modalità di composizione a toni o a impulsi
- Selezionare la modalità di ricezione corretta
- Impostare Riconoscimento fax
- Impostare il numero di squilli prima che la macchina risponda (numero di squilli)
- Connettersi a una TAD esterna
- Segreteria telefonica esterna (TAD)
- Impostare il tipo di linea telefonica
- Stampa rapporti

-
- Pulire lo scanner
 - Disattivare le operazioni di ricezione in memoria
 - Stampare un fax dalla memoria della macchina
 - Annullare un fax in corso
 - Controllare e annullare un fax in sospeso
 - Caricare i documenti nell'alimentatore automatico documenti (ADF)
 - Caricare i documenti sul piano dello scanner
-

Impostare la rilevazione segnale di linea

Modelli correlati: MFC-J1300DW

Se il segnale di linea viene impostato su [Rilevazione], la pausa di rilevamento del segnale di linea viene abbreviata.

1. Premere  [Imp.] > [Tutte le imp.] > [Imp.iniziale] > [Linea libera].
2. Premere [Rilevazione] o [No rilevazione].
3. Premere .



Informazioni correlate

- [Problemi con il telefono e il fax](#)

Interferenza sulla linea telefonica/VoIP

Modelli correlati: MFC-J1300DW

Se si dovessero riscontrare problemi nell'invio o nella ricezione di un fax a causa di una possibile interferenza sulla linea telefonica o se si utilizza un sistema VoIP, è consigliabile modificare la velocità del modem per ridurre al minimo gli errori nelle operazioni fax.

1. Premere  [Imp.] > [Tutte le imp.] > [Imp.iniziale] > [Compatibilità].
2. Selezionare l'opzione desiderata.
 - L'opzione [Base (per VoIP)] riduce la velocità del modem a 9.600 bps e disattiva la ricezione dei fax a colori e la modalità ECM, ad eccezione dell'invio dei fax a colori. A meno che la linea telefonica non sia spesso interessata da interferenze, si consiglia di utilizzare questa funzione solo in caso di necessità.
Per migliorare la compatibilità con la maggior parte dei servizi VoIP, Brother consiglia di modificare le impostazioni di compatibilità su [Base (per VoIP)].
 - L'opzione [Normale] imposta la velocità del modem a 14.400 bps.
3. Premere .



- VoIP (Voice over IP) è un tipo di sistema telefonico che utilizza una connessione Internet invece della linea telefonica standard.



Informazioni correlate

- [Problemi con il telefono e il fax](#)

Argomenti correlati:

- [VoIP \(Voice over Internet Protocol/Interferenze sulla linea telefonica\)](#)
- [Messaggi di errore e manutenzione](#)

Altri problemi

- >> Problemi di copia
- >> Problemi di scansione
- >> Problemi di PhotoCapture Center
- >> Problemi correlati al software

Problemi di copia

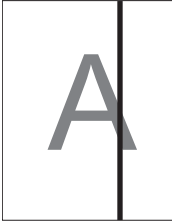
Problemi	Suggerimenti
Non è possibile eseguire una copia.	Rivolgersi all'amministratore per verificare le impostazioni della funzione Secure Function Lock.
Sulle copie appaiono linee o righe nere. 	Le righe nere sulle copie sono generalmente dovute allo sporco o al liquido correttivo presente sulla striscia di vetro. Pulire la striscia di vetro, il piano dello scanner e la barra e la plastica bianca al di sopra di essi. >> Informazioni correlate: <i>Pulire lo scanner</i>
Nelle copie appaiono macchie o segni neri.	Le macchie o i segni neri sulle copie sono generalmente dovute allo sporco o al liquido correttivo presente sul piano dello scanner. Pulire il piano dello scanner e la plastica bianca sovrastante. >> Informazioni correlate: <i>Pulire lo scanner</i>
Le copie sono bianche.	Accertarsi di stare caricando il documento in modo corretto. >> Informazioni correlate: <i>Caricare i documenti nell'alimentatore automatico documenti (ADF)</i> >> Informazioni correlate: <i>Caricare i documenti sul piano dello scanner</i>
I risultati della copia sono scadenti quando si usa l'ADF.	Provare a utilizzare il piano dello scanner. >> Informazioni correlate: <i>Caricare i documenti sul piano dello scanner</i>
La funzione di adattamento alla pagina non funziona correttamente.	Assicurarsi che il documento non sia inclinato sul piano dello scanner. Riposizionare il documento, quindi riprovare.
Sbavature o macchie sul retro della pagina quando si utilizza la funzione di copia automatica fronte-retro.	Modificare le impostazioni di stampa. >> Informazioni correlate: <i>Modificare le opzioni di impostazione di stampa in caso di problemi di stampa</i>

Problemi di scansione

Problemi	Suggerimenti
Compaiono errori TWAIN o WIA quando si avvia la scansione. (Windows)	Verificare che il driver Brother TWAIN o WIA sia selezionato come origine primaria nell'applicazione di scansione. Ad esempio, in Nuance™ PaperPort™ 14SE, fare clic su Desktop > Impostazioni di digitalizzazione > Selezione... per scegliere il driver Brother TWAIN/WIA.
OCR non funziona.	Cercare di aumentare la risoluzione di scansione.
I risultati della scansione sono scadenti quando si usa l'ADF. (Nei dati acquisiti appaiono linee nere.)	Pulire la barra bianca e la striscia di vetro al di sotto di essa. >> Informazioni correlate: <i>Pulire lo scanner</i>
	Provare a utilizzare il piano dello scanner. >> Informazioni correlate: <i>Caricare i documenti sul piano dello scanner</i>

Problemi di PhotoCapture Center

Problemi	Suggerimenti
Il disco rimovibile non funziona correttamente.	Verificare che la funzione Disco rimovibile sia attiva. Se il problema persiste, procedere come segue: <ol style="list-style-type: none">1. Estrarre la scheda di memoria o l'unità flash USB, quindi reinserirla.2. Se è stato selezionato "Espelli" da Windows, estrarre la scheda di memoria o l'unità flash USB prima di proseguire.3. Se viene visualizzato un messaggio di errore quando si cerca di estrarre la scheda di memoria o l'unità flash USB, significa che l'apparecchio sta utilizzando la scheda. Attendere alcuni istanti, quindi riprovare.4. Se nessuna di queste soluzioni funziona, spegnere il computer e l'apparecchio, quindi riaccenderli.
Non è possibile accedere al disco rimovibile dal computer.	Verificare che la funzione Disco rimovibile sia attiva e di aver inserito correttamente la scheda di memoria o l'unità flash USB.
Quando si stampa una foto, parte di essa risulta mancante.	Accertarsi che le funzioni Senza bordi e Proporzionare siano disattivate. ➤➤ <i>Informazioni correlate: Stampare foto senza bordi da supporti multimediali</i> ➤➤ <i>Informazioni correlate: Stampare le foto con il ritaglio automatico</i>

Problemi correlati al software

Problemi	Suggerimenti
Impossibile stampare.	Disinstallare e reinstallare il driver Brother.
Sullo schermo del computer appare il messaggio "Dispositivo occupato".	Verificare che sul display dell'apparecchio non siano visualizzati messaggi di errore.

Informazioni correlate

- [Se si hanno difficoltà con la macchina](#)

Argomenti correlati:

- [Risoluzione dei problemi](#)
- [Pulire lo scanner](#)
- [Regolare l'alimentazione carta per ridurre le linee verticali](#)
- [Caricare i documenti nell'alimentatore automatico documenti \(ADF\)](#)
- [Caricare i documenti sul piano dello scanner](#)
- [Stampare foto senza bordi da supporti multimediali](#)
- [Stampare le foto con il ritaglio automatico](#)
- [Modificare le opzioni di impostazione di stampa in caso di problemi di stampa](#)

Problemi di rete



- Utilizzare lo strumento di ripristino della connessione di rete (Windows)
- Dove reperire le impostazioni di rete dell'apparecchio Brother
- Non è possibile completare la configurazione della rete wireless
- L'apparecchio Brother non è in grado di stampare, eseguire la scansione o ricevere PD-FAX in rete.
- Si desidera controllare il corretto funzionamento dei dispositivi di rete
- Risoluzione dei problemi

Utilizzare lo strumento di ripristino della connessione di rete (Windows)

Utilizzare lo strumento di ripristino della connessione di rete per correggere le impostazioni di rete dell'apparecchio Brother. Verranno assegnati l'indirizzo IP e la subnet mask corretti.

- Windows 7/Windows 8/Windows 10
È necessario eseguire l'accesso come amministratore.
- Verificare che l'apparecchio Brother sia acceso e collegato alla stessa rete del computer.

1. Effettuare una delle operazioni seguenti:

Opzione	Descrizione
Windows 7	Fare clic su  (Fare clic per iniziare) > Tutti i programmi > Brother > Brother Utilities . Fare clic sull'elenco a discesa, quindi selezionare il nome del modello (se non è già selezionato). Fare clic su Strumenti nella barra di spostamento di sinistra, quindi su Software di ripristino della connessione di rete .
Windows 8/ Windows 10	Avviare  (Brother Utilities), poi sull'elenco a discesa, quindi selezionare il nome del modello (se non è già selezionato). Fare clic su Strumenti nella barra di spostamento di sinistra, quindi su Software di ripristino della connessione di rete .



Se viene visualizzata la schermata **Controllo dell'account utente**, fare clic su **Sì**.

2. Seguire le istruzioni a schermo schermo.
3. Controllare la diagnosi stampando il rapporto di configurazione della rete.



Lo strumento di ripristino della connessione di rete viene avviato automaticamente se si seleziona l'opzione **Abilita strumento diagnostico connessione di rete** da Status Monitor. Fare clic con il pulsante destro del mouse sulla schermata Status Monitor, quindi fare clic su **Altre impostazioni** > **Abilita strumento diagnostico connessione di rete**. Questa operazione è sconsigliata se l'amministratore di rete ha impostato l'indirizzo IP su Statico, poiché in tal caso l'indirizzo IP viene modificato automaticamente.

Se l'indirizzo IP e la subnet mask corretti continuano a non venire assegnati anche dopo l'utilizzo dello strumento di ripristino della connessione di rete, richiedere tali informazioni all'amministratore di rete.



Informazioni correlate

- [Problemi di rete](#)

Argomenti correlati:

- [Stampare il rapporto di configurazione della rete](#)
- [L'apparecchio Brother non è in grado di stampare, eseguire la scansione o ricevere PD-FAX in rete.](#)
- [Si desidera controllare il corretto funzionamento dei dispositivi di rete](#)

Dove reperire le impostazioni di rete dell'apparecchio Brother

- [Modificare le impostazioni dell'apparecchio dal computer](#)
- [Stampare il rapporto di configurazione della rete](#)

Non è possibile completare la configurazione della rete wireless

Spegnere e riaccendere il router senza fili. Quindi riprovare a configurare le impostazioni senza fili. Se non è possibile risolvere il problema, attenersi alle istruzioni riportate di seguito:

Esaminare il problema utilizzando il Rapporto WLAN.

Causa	Operazione da eseguire	Interfaccia
Le impostazioni di protezione (SSID/chave di rete) non sono corrette.	<ul style="list-style-type: none"> • Verificare le impostazioni di sicurezza utilizzando Assistente impostazione wireless. Per ulteriori informazioni e per scaricare l'utilità, andare alla pagina Download relativa al proprio modello nel Brother Solutions Center all'indirizzo support.brother.com. • Selezionare e verificare che si stiano utilizzando le impostazioni di protezione corrette. <ul style="list-style-type: none"> - Per informazioni su come individuare le impostazioni di protezione, vedere le istruzioni fornite con il punto di accesso/router LAN senza fili. - Come impostazione di protezione predefinita è possibile utilizzare il nome del produttore o il numero di modello del punto di accesso/router LAN senza fili. - Rivolgersi al produttore del punto di accesso o del router, al fornitore Internet o all'amministratore di rete. 	Senza fili
L'indirizzo MAC dell'apparecchio Brother non è consentito.	Verificare che l'indirizzo MAC della macchina Brother sia consentito nel filtro. È possibile reperire l'indirizzo MAC nel pannello dei comandi della macchina Brother.	Senza fili
Il punto di accesso/router LAN senza fili è in modalità mascheramento (il nome SSID non viene trasmesso).	<ul style="list-style-type: none"> • Immettere manualmente il nome SSID o la chiave di rete corretti. • Controllare il nome SSID o la chiave di rete nelle istruzioni fornite con il punto di accesso/router LAN senza fili e riconfigurare l'impostazione della rete senza fili. 	Senza fili
Le impostazioni di protezione (SSID/password) non sono corrette.	<ul style="list-style-type: none"> • Confermare l'SSID e la password. <ul style="list-style-type: none"> - Quando si configura la rete manualmente, l'SSID e la password vengono visualizzati sulla macchina Brother. Se il dispositivo mobile supporta la configurazione manuale, l'SSID e la password saranno visualizzati sullo schermo del dispositivo mobile. 	Wi-Fi Direct
Si sta utilizzando Android™ 4.0.	Se il dispositivo mobile si disconnette (approssimativamente sei minuti dopo aver utilizzato Wi-Fi Direct), provare la configurazione one-push utilizzando WPS (raccomandato) e impostare la macchina Brother come P/G.	Wi-Fi Direct
La macchina Brother è collocata troppo lontano dal dispositivo mobile.	Spostare l'apparecchio Brother al massimo a 3,3 piedi (1 metro) dal dispositivo mobile quando si configurano le impostazioni di rete Wi-Fi Direct.	Wi-Fi Direct
Ci sono ostacoli (pareti o mobili, per esempio) tra la macchina e il dispositivo mobile.	Spostare la macchina Brother in un'area libera da ostacoli.	Wi-Fi Direct
C'è un computer wireless, un dispositivo con supporto Bluetooth®, un forno a microonde o un telefono cordless digitale vicino alla macchina Brother o al dispositivo mobile.	Allontanare gli altri dispositivi dalla macchina Brother o dal dispositivo mobile.	Wi-Fi Direct
Se sono state controllate e provate tutte le soluzioni precedenti, ma ancora non	<ul style="list-style-type: none"> • Spegnere e riaccendere la macchina Brother. Provare quindi a configurare di nuovo le impostazioni Wi-Fi Direct. 	Wi-Fi Direct

Causa	Operazione da eseguire	Interfaccia
si riesce a completare la configurazione Wi-Fi Direct, fare come segue:	<ul style="list-style-type: none">Se si sta utilizzando la macchina Brother come client, confermare quanti dispositivi sono consentiti nella rete WiFi Direct corrente, quindi controllare quanti dispositivi sono collegati.	

Per Windows

Se la connessione senza fili è stata interrotta e sono stati eseguiti tutti i controlli e i tentativi indicati in precedenza, è consigliabile utilizzare lo strumento di ripristino della connessione di rete.



Informazioni correlate



- [Problemi di rete](#)

Argomenti correlati:

- [Configurare la macchina per una rete wireless nel caso in cui il nome SSID non venga trasmesso](#)
 - [Utilizzare Wi-Fi Direct®](#)
-

L'apparecchio Brother non è in grado di stampare, eseguire la scansione o ricevere PD-FAX in rete.

Causa	Operazione da eseguire	Interfaccia
Il software di sicurezza impedisce all'apparecchio di accedere alla rete. (La funzione Scansione in rete non funziona.)	<ul style="list-style-type: none"> • Windows Configurare il software firewall o di protezione di terze parti per consentire la scansione in rete. Per aggiungere la porta 54925 per la scansione in rete, immettere le informazioni di seguito: <ul style="list-style-type: none"> - In Nome: digitare un'eventuale descrizione, ad esempio Brother NetScan. - In Numero porta: digitare 54925. - In Protocollo: UDP selezionato. Consultare il manuale di istruzioni in dotazione con il software firewall o di protezione di terze parti, oppure contattare il produttore del software. • Mac (Brother iPrint&Scan) Nella barra dei menu Finder, fare clic su Vai > Applicazioni e quindi fare doppio clic sull'icona Brother iPrint&Scan. Viene visualizzata la finestra Brother iPrint&Scan. Fare clic sul pulsante Seleziona macchina e seguire le istruzioni a schermo per rifelezionare la macchina in rete. (Driver TWAIN) Nella barra dei menu Finder, fare clic su Vai > Applicazioni > Brother > TWAIN Driver Utility e quindi fare doppio clic sull'icona Device Selector. Viene visualizzata la finestra Device Selector. Rifelezionare la macchina di rete, assicurarsi che Stato sia inattivo e fare clic su OK. 	Cablata/Senza fili
Il software di sicurezza impedisce alla macchina di accedere alla rete. (La funzione Ricezione PC-Fax in rete non funziona). (Windows)	Impostare il software firewall o di protezione di terze parti per consentire la ricezione PC-FAX. Per aggiungere la porta 54926 per la ricezione PC-FAX in rete, immettere le informazioni qui di seguito: <ul style="list-style-type: none"> • In Nome: digitare un'eventuale descrizione, ad esempio Brother PC-FAX Rx. • In Numero porta: digitare 54926. • In Protocollo: UDP selezionato. Consultare il manuale di istruzioni in dotazione con il software firewall o di protezione di terze parti, oppure contattare il produttore del software.	Cablata/Senza fili
Il software di sicurezza impedisce alla macchina di accedere alla rete.	Alcuni software di sicurezza possono bloccare l'accesso senza visualizzare alcuna finestra di avviso, anche dopo un'installazione eseguita correttamente. Per consentire l'accesso, vedere le istruzioni del software di sicurezza o rivolgersi al produttore del software.	Cablata/Senza fili
Alla macchina Brother non viene assegnato un indirizzo IP disponibile.	<ul style="list-style-type: none"> • Verificare l'indirizzo IP e la subnet mask. Verificare che sia gli indirizzi IP sia le subnet mask del computer e della macchina Brother siano corretti e si trovino nella stessa rete. Per ulteriori informazioni su come verificare l'indirizzo IP e la subnet mask, rivolgersi all'amministratore di rete. 	Cablata/Senza fili

Causa	Operazione da eseguire	Interfaccia
	<ul style="list-style-type: none"> Windows Verificare l'indirizzo IP e la subnet mask tramite lo strumento di ripristino della connessione di rete. Mac Controllare i dispositivi di rete utilizzando il comando Ping. Per ulteriori informazioni su come confermare le impostazioni di rete, ►► Informazioni correlate: Controllare i dispositivi di rete utilizzando il comando Ping. 	
Il processo di stampa non riuscito è ancora nella coda di stampa del computer.	<ul style="list-style-type: none"> Se il processo di stampa non riuscito è ancora nella coda di stampa del computer, eliminarlo. In caso contrario, fare doppio clic sull'icona della stampante nella cartella indicata di seguito e cancellare tutti i documenti: <ul style="list-style-type: none"> Windows 7 Fare clic su  (Fare clic per iniziare) > Dispositivi e stampanti. Windows 8 Portare il mouse sull'angolo inferiore destro del desktop. Quando viene visualizzata la barra dei menu, fare clic su Impostazioni > Pannello di controllo. Nel gruppo Hardware e suoni, fare clic su Visualizza dispositivi e stampanti. Windows 10 e Windows Server 2016 Fare clic su  > Sistema Windows > Pannello di controllo. Nel gruppo Hardware e suoni, fare clic su Visualizza dispositivi e stampanti. Windows Server 2008 Fare clic su start > Pannello di controllo > Stampanti. Windows Server 2012 Portare il mouse sull'angolo inferiore destro del desktop. Quando viene visualizzata la barra dei menu, fare clic su Impostazioni > Pannello di controllo. Nel gruppo Hardware, fare clic su Visualizza dispositivi e stampanti > Stampanti. Windows Server 2012 R2 Fare clic su Pannello di controllo sulla schermata Start. Nel gruppo Hardware, fare clic su Visualizza dispositivi e stampanti. Mac Fare clic su Preferenze di Sistema... > Stampanti e Scanner. 	Cablata/Senza fili
La macchina Brother non è collegata alla rete senza fili.	Stampare il rapporto WLAN per controllare il codice di errore sul rapporto stampato.	Senza fili

Se pur avendo effettuato tutti i controlli e i tentativi indicati in precedenza l'apparecchio Brother non è ancora in grado di stampare ed eseguire la scansione, disinstallare il software e i driver Brother e reinstallarli.



Informazioni correlate

- [Problemi di rete](#)

Argomenti correlati:

- [Stampare il rapporto WLAN](#)
- [Utilizzare lo strumento di ripristino della connessione di rete \(Windows\)](#)
- [Codici di errore nel rapporto LAN senza fili](#)
- [Controllare i dispositivi di rete utilizzando il comando Ping](#)
- [Si desidera controllare il corretto funzionamento dei dispositivi di rete](#)

Si desidera controllare il corretto funzionamento dei dispositivi di rete

Controllo da eseguire	Operazione da eseguire	Interfaccia
Verificare che la macchina Brother, il punto di accesso/router o l'hub di rete siano accesi.	Controllare quanto segue: <ul style="list-style-type: none">• Il cavo di alimentazione è collegato correttamente e la macchina Brother è accesa.• Il punto di accesso/router o l'hub è acceso e il pulsante di collegamento lampeggia.• Dall'apparecchio sono stati rimossi tutti gli imballaggi di protezione.• Le cartucce d'inchiostro sono state installate correttamente.• Il coperchio dello scanner e il coperchio carta inceppata sono chiusi correttamente.• La carta è inserita correttamente nell'apposito vassoio.• (Per reti cablate) Un cavo di rete è saldamente collegato alla macchina Brother e al router o all'hub.	Cablata/senza fili
Verificare che sia possibile eseguire il "ping" della macchina Brother dal computer.	Eseguire il ping dell'apparecchio Brother dal computer utilizzando l'indirizzo IP o il nome nodo al prompt dei comandi di Windows o dall'applicazione Terminale su Mac. ping <ipaddress> o <nodename>. <ul style="list-style-type: none">• Riuscito: la macchina Brother funziona correttamente ed è collegato alla stessa rete del computer.• Non riuscito: la macchina Brother non è collegato alla stessa rete del computer. (Windows) Contattare l'amministratore di rete e utilizzare lo strumento di ripristino della connessione di rete per correggere l'indirizzo IP e la subnet mask. (Mac) Verificare che l'indirizzo IP e la subnet mask siano impostati correttamente.	Cablata/Senza fili
Verificare che la macchina Brother sia collegato alla rete senza fili.	Stampare il rapporto WLAN per controllare il codice di errore sul rapporto stampato.	Senza fili

Se pur avendo effettuato tutti i controlli e i tentativi indicati in precedenza si continuano a riscontrare problemi, vedere le istruzioni fornite con il punto di accesso/router LAN senza fili per reperire il nome SSID e la chiave di rete e impostare correttamente tali parametri.

✓ Informazioni correlate

- [Problemi di rete](#)
 - [Controllare i dispositivi di rete utilizzando il comando Ping](#)

Argomenti correlati:

- [Stampare il rapporto di configurazione della rete](#)
- [Stampare il rapporto WLAN](#)
- [Utilizzare lo strumento di ripristino della connessione di rete \(Windows\)](#)
- [L'apparecchio Brother non è in grado di stampare, eseguire la scansione o ricevere PD-FAX in rete.](#)
- [Codici di errore nel rapporto LAN senza fili](#)

► [Pagina Iniziale](#) > [Risoluzione dei problemi](#) > [Se si hanno difficoltà con la macchina](#) > [Problemi di rete](#) > [Si desidera controllare il corretto funzionamento dei dispositivi di rete](#) > Controllare i dispositivi di rete utilizzando il comando Ping

Controllare i dispositivi di rete utilizzando il comando Ping

Controllare l'indirizzo IP sia del computer sia dell'apparecchio Brother, quindi verificare che la rete funzioni correttamente.

>> [Configurare l'indirizzo IP sul computer \(Windows\)](#)

>> [Configurare l'indirizzo IP sul computer \(Mac\)](#)

>> [Configurare l'indirizzo IP sull'apparecchio Brother](#)

Configurare l'indirizzo IP sul computer (Windows)

1. Effettuare una delle operazioni seguenti:

- Windows 7

Fare clic su /(Fare clic per iniziare) > **Tutti i programmi** > **Accessori** > **Prompt dei comandi**

- Windows 8

Portare il mouse sull'angolo inferiore destro del desktop. Quando viene visualizzata la barra dei menu, fare clic su **Cerca** > **Prompt dei comandi**.

- Windows 10

Fare clic su  > **Sistema Windows** > **Prompt dei comandi**.

2. Digitare "ipconfig", quindi premere il tasto Invio sulla tastiera.

3. Controllare i valori relativi all'indirizzo IPv4 e alla subnet mask.

4. Digitare "exit", quindi premere il tasto Invio sulla tastiera.

Configurare l'indirizzo IP sul computer (Mac)

1. Selezionare **Preferenze di Sistema...** dal menu Apple.

2. Fare clic su **Rete** > **Avanzate** > **TCP/IP**

3. Controllare i valori relativi all'indirizzo IPv4 e alla subnet mask.

Configurare l'indirizzo IP sull'apparecchio Brother

Stampare il rapporto di configurazione di rete, quindi controllare i valori relativi all'indirizzo IP e alla subnet mask.

```
<IP Settings >
IP Address      192.168.11.250      (set manually)
Subnet Mask     255.255.255.0
IP Gateway      192.168.100.200
Boot Method     STATIC
Boot Tries      3
IP Filter       Disabled
```

Controllare l'indirizzo IP sia del computer sia dell'apparecchio Brother. Controllare che le sezioni dell'indirizzo relative alla rete siano le stesse. Ad esempio, se la subnet mask corrisponde a "255.255.255.0", di norma solo le sezioni dell'indirizzo relative all'host sono diverse.

	Indirizzo di rete	Indirizzo host	
Indirizzo IP	192.168.100.	250	Impostare il numero finale, che nella subnet mask corrisponde a "0", su un numero compreso tra 1 e 254.
Subnet Mask	255.255.255.	0	In genere, non ci sono problemi quando la subnet mask corrisponde a "255.255.255.0". Utilizzare lo stesso valore per tutti i computer in dotazione.



Informazioni correlate

- [Si desidera controllare il corretto funzionamento dei dispositivi di rete](#)

Argomenti correlati:

- L'apparecchio Brother non è in grado di stampare, eseguire la scansione o ricevere PD-FAX in rete.
-

Problemi di Google Cloud Print

Problema	Suggerimenti
L'elenco delle stampanti non visualizza l'apparecchio Brother.	Verificare che la macchina sia accesa.
	Verificare che Google Cloud Print™ sia abilitato.
	Verificare che la macchina sia registrata con Google Cloud Print™. Se non è registrata, provare a registrarla di nuovo.
È impossibile stampare.	Verificare che la macchina sia accesa.
	Controllare le impostazioni della rete. ►► <i>Informazioni correlate</i>
	Alcuni file potrebbero non essere stampabili o non risultare esattamente come sono visualizzati.
Non è possibile registrare la macchina Brother con Google Cloud Print™.	Verificare che la macchina sia collegata a una rete con accesso a Internet.
	Verificare che la data e l'ora siano impostate correttamente sulla macchina.
Non viene visualizzato un messaggio di conferma sulla macchina Brother quando si tenta di registrarla con Google Cloud Print™, anche dopo aver ripetuto le operazioni di registrazione.	Verificare che la macchina Brother sia inattiva mentre si esegue la registrazione con Google Cloud Print™.



Informazioni correlate

- [Se si hanno difficoltà con la macchina](#)

Argomenti correlati:

- [Risoluzione dei problemi](#)
- [Impostazioni di rete per l'utilizzo di Google Cloud Print](#)

Problemi di AirPrint

Problema	Suggerimenti
L'elenco delle stampanti non visualizza l'apparecchio Brother.	Verificare che l'apparecchio Brother sia acceso.
	Controllare le impostazioni della rete.
	Avvicinare il dispositivo mobile al punto di accesso/router senza fili o all'apparecchio Brother in uso.
È impossibile stampare.	Verificare che l'apparecchio Brother sia acceso.
	Controllare le impostazioni della rete.
Quando si tenta di stampare da un dispositivo iOS un documento composto da più pagine, viene stampata SOLO la prima pagina.	Verificare che sia in esecuzione la versione più recente di OS. Consultare il seguente articolo dell'assistenza Apple per ulteriori informazioni su AirPrint: support.apple.com/kb/HT4356 .



Informazioni correlate

- [Se si hanno difficoltà con la macchina](#)

Argomenti correlati:

- [Risoluzione dei problemi](#)

Controllare le informazioni sull'apparecchio

Seguire queste istruzioni per controllare il numero seriale, la versione del firmware e l'aggiornamento del firmware della macchina Brother.

1. Premere  [Imp.] > [Tutte le imp.] > [Informazioni apparecchio].
2. Selezionare una delle seguenti opzioni:

Opzione	Descrizione
N. di Serie	Controllare il numero seriale dell'apparecchio.
Versione firmware	Controllare la versione del firmware dell'apparecchio.
Aggiornamento del firmware	Aggiornare l'apparecchio all'ultima versione del firmware.
Ver. auto firmware	Visualizzare le informazioni del firmware sulla schermata Home.

3. Premere .



Informazioni correlate

- [Risoluzione dei problemi](#)

Ripristino dell'apparecchio Brother

1. Premere  [Imp.] > [Tutte le imp.] > [Imp.iniziale] > [Resettare].
2. Premere l'opzione di ripristino desiderata.
3. Premere [OK] per due secondi per riavviare la macchina.



Informazioni correlate

- [Risoluzione dei problemi](#)
 - [Panoramica sul ripristino delle funzioni](#)

Argomenti correlati:

- [Trasferire i fax o il rapporto giornale fax](#)

Panoramica sul ripristino delle funzioni

Sono disponibili le seguenti funzioni di ripristino:

1. [Reset macch.]

È possibile ripristinare tutte le impostazioni della macchina modificate dall'utente.

La rubrica, i rapporti fax e la cronologia delle chiamate vengono mantenuti. (per i modelli MFC)

2. [Rete]

Ripristinare le impostazioni predefinite del produttore sul server di stampa (incluse la password e i dati relativi all'indirizzo IP).

3. [Rubrica e Fax] (per i modelli MFC)

L'opzione Rubrica e Fax ripristina le seguenti impostazioni:

- Rubrica e impostazione dei gruppi
- Operazioni fax programmate in memoria (MFC-J1300DW)
Invio fax differito e trasmissione cumulativa differita
- Identificativo
Nome e numero
- Opzioni di fax remoto (MFC-J1300DW)
- Rapporto
Rapporto di verifica della trasmissione, rubrica e giornale fax
- Cronologia
Cronologia ID chiamante e chiamate in uscita
- Fax in memoria

4. [Tutte le impostazioni]

Utilizzare la funzione di ripristino delle impostazioni per ripristinare i valori predefiniti originariamente dal produttore per tutte le impostazioni della macchina.

Brother consiglia caldamente di eseguire questa operazione quando l'apparecchio viene smaltito.



(MFC-J1300DW)

Scollegare il cavo di interfaccia prima di selezionare [Rete] o [Tutte le impostazioni].



Informazioni correlate

- [Ripristino dell'apparecchio Brother](#)

Argomenti correlati:

- [Trasferire i fax o il rapporto giornale fax](#)

Manutenzione ordinaria

- Sostituire le cartucce di inchiostro
- Pulire la macchina Brother
- Controllare la macchina Brother
- Regolare l'alimentazione carta per ridurre le linee verticali
- Modificare le opzioni di impostazione di stampa in caso di problemi di stampa
- Imballare e spedire la macchina Brother

Sostituire le cartucce di inchiostro

L'apparecchio Brother è dotato di un sensore ottico. Il sensore ottico verifica automaticamente il livello d'inchiostro di ciascuna delle quattro cartucce. Quando l'apparecchio rileva che una cartuccia d'inchiostro sta per esaurirsi, sull'apparecchio viene visualizzato un messaggio.

Sull'LCD viene visualizzata la cartuccia d'inchiostro che deve essere sostituita. Seguire le istruzioni visualizzate sul display LCD per sostituire le cartucce d'inchiostro nell'ordine corretto.

Sebbene la macchina richieda all'utente di sostituire la cartuccia d'inchiostro, all'interno della cartuccia rimane sempre una piccola quantità d'inchiostro.

⚠ ATTENZIONE

Se l'inchiostro finisce negli occhi, sciacquarli immediatamente con acqua, altrimenti potrebbero verificarsi rossori o lievi infiammazioni dell'occhio. Se si dovessero riscontrare anomalie, consultare il medico curante.

IMPORTANTE

Brother consiglia vivamente di non ricaricare le cartucce d'inchiostro fornite in dotazione con la macchina. Consigliamo caldamente inoltre di continuare a utilizzare esclusivamente cartucce d'inchiostro di ricambio Brother Original. Se si utilizzano o si tenta di utilizzare con la macchina Brother inchiostro e/o cartucce potenzialmente incompatibili, si rischia di danneggiare l'apparecchio e/o di ottenere risultati di stampa di qualità insoddisfacente. La garanzia Brother non copre eventuali problemi causati dall'utilizzo di inchiostro e/ cartucce prodotte da terzi non autorizzati. Per proteggere l'investimento e ottenere prestazioni ottimali dalla macchina Brother, consigliamo caldamente di utilizzare cartucce d'inchiostro Brother Original.

1. Aprire il coperchio delle cartucce d'inchiostro (1).

Se è necessario sostituire una o più cartucce d'inchiostro, sul display LCD viene visualizzato il messaggio [Stampa solo Nero] o [Sostit. Inch.].

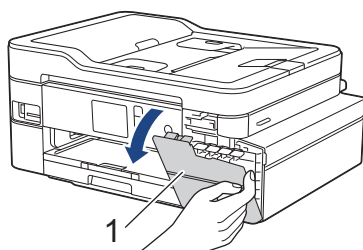

Se la cartuccia d'inchiostro nera è vuota, l'unico messaggio visualizzato sarà [Sostit. Inch.]. Occorre sostituire la cartuccia d'inchiostro nera.

2. Premere la leva di sblocco per sganciare la cartuccia del colore indicato sul display LCD e rimuovere la cartuccia dall'apparecchio, come mostrato nell'illustrazione.

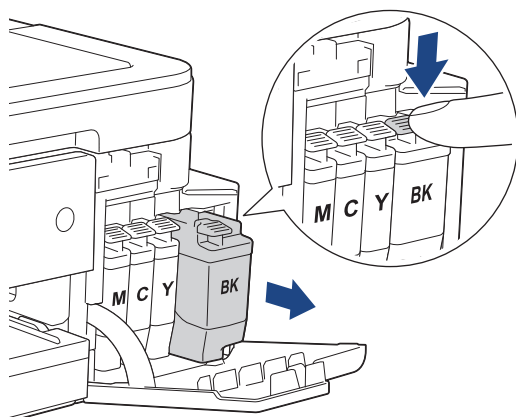

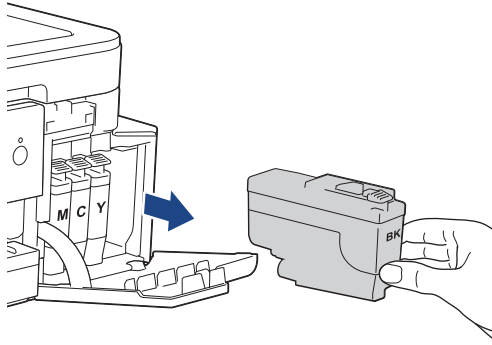

3. Aprire la busta contenente la nuova cartuccia d'inchiostro del colore indicato sul display LCD ed estrarre la cartuccia d'inchiostro.

IMPORTANTE

- NON toccare la cartuccia d'inchiostro in corrispondenza dell'area indicata (1); ciò potrebbe impedire alla macchina di rilevare la cartuccia.

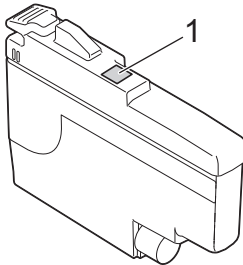

- Scuotere rapidamente solo la cartuccia d'inchiostro **nero** orizzontalmente per 15 volte come indicato, prima di inserirla nella macchina.

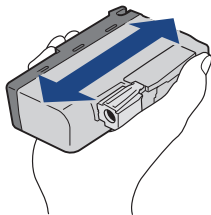

4. Inserire la cartuccia d'inchiostro nella direzione indicata dalla freccia posta sull'etichetta. A ogni colore è assegnata una posizione ben precisa.

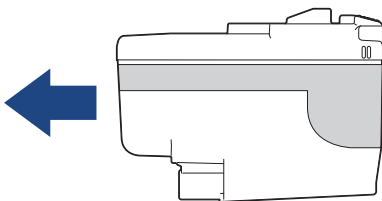

5. Spingere delicatamente l'area della cartuccia d'inchiostro contrassegnata dall'indicazione "PUSH" fino a bloccare la cartuccia in sede, quindi chiudere il coperchio delle cartucce d'inchiostro.

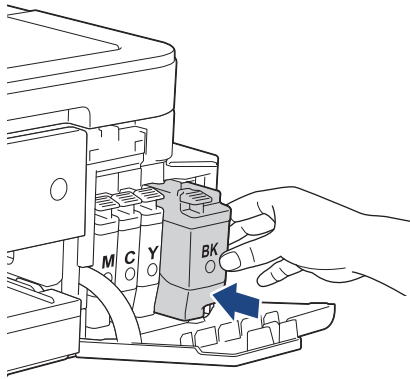

La macchina reimposta automaticamente il contatore inchiostro.



Se ad installazione ultimata sul display LCD viene visualizzato il messaggio [Nessuna cartuccia] o [Impos. rilevare], controllare che l'installazione della cartuccia d'inchiostro sia stata eseguita correttamente. Rimuovere la cartuccia d'inchiostro e reinstallarla lentamente finché non si blocca in posizione.

IMPORTANTE

- NON scuotere le cartucce d'inchiostro. Se l'inchiostro dovesse macchiare la pelle o gli indumenti, lavare immediatamente con sapone o detergente.
- NON estrarre le cartucce d'inchiostro se non si devono sostituire; l'apparecchio non sarà più in grado di calcolare la quantità d'inchiostro rimasta nella cartuccia.
- NON toccare gli alloggiamenti per l'inserimento delle cartucce; l'inchiostro potrebbe macchiare la pelle.
- Se si mischiano i colori installando una cartuccia d'inchiostro nella posizione errata, sul display LCD viene visualizzato il messaggio [Colore inchiostro errato].
Verificare quali cartucce d'inchiostro inserite in posizione di colore errata e spostarle nella posizione corretta.
- Usare le cartucce d'inchiostro non ancora aperte entro la data di scadenza indicata sull'involucro.
- NON smontare né manomettere la cartuccia d'inchiostro, onde evitare fuoriuscite d'inchiostro.



Informazioni correlate

- [Manutenzione ordinaria](#)

Argomenti correlati:

- [Messaggi di errore e manutenzione](#)
- [Problemi di gestione della carta e stampa](#)
- [Imballare e spedire la macchina Brother](#)

Pulire la macchina Brother

- [Pulire lo scanner](#)
- [Pulire la testina di stampa dall'apparecchio Brother](#)
- [Pulire la testina di stampa dal computer \(Windows\)](#)
- [Pulire la testina di stampa dal computer \(Mac\)](#)
- [Pulire il display LCD dell'apparecchio](#)
- [Pulire l'esterno della macchina](#)
- [Pulire la piastra della stampante della macchina](#)
- [Pulire i rulli di alimentazione](#)
- [Pulire il tampone base](#)
- [Pulire i rulli di presa](#)

Pulire lo scanner

1. Scollegare l'apparecchio dalla presa elettrica.
2. Sollevare il coperchio documenti (1). Pulire il piano dello scanner (2) e la plastica bianca (3) con un panno privo di lanugine e inumidito con acqua.

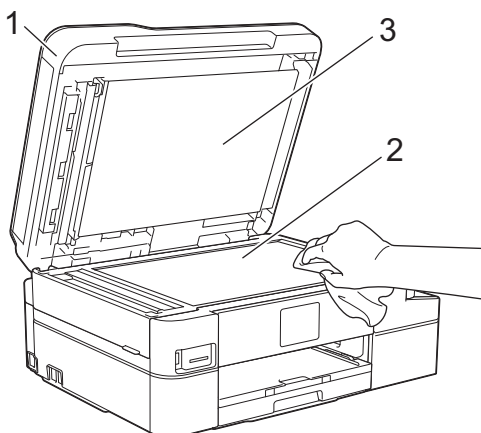

3. Nell'ADF (alimentatore automatico documenti), pulire la barra bianca (1) e la striscia di vetro (2) con un panno privo di lanugine e inumidito con acqua.

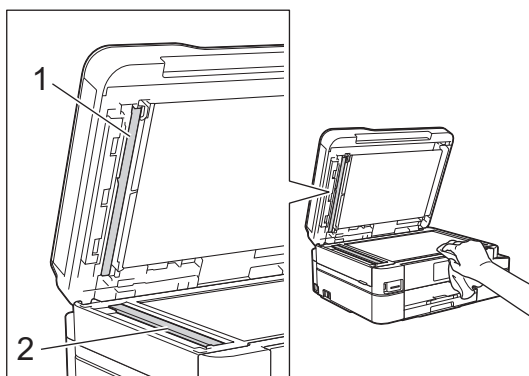

Oltre a pulire il piano dello scanner e la striscia di vetro con un panno privo di lanugine inumidito con acqua, fare scorrere un dito sul vetro per controllare che sia completamente pulita. Se si percepisce la presenza di sporcizia o frammenti, pulire di nuovo la striscia di vetro concentrandosi su tale area. Potrebbe essere necessario ripetere l'operazione di pulizia tre o quattro volte. Per verificare che l'operazione sia stata eseguita correttamente, eseguire una copia dopo ogni intervento di pulizia.



Se sulla striscia di vetro è presente dello sporco o del liquido correttivo, sulla prova di stampa comparirà una linea verticale.



Una volta pulita la striscia di vetro, la linea verticale scomparirà.



Informazioni correlate

- Pulire la macchina Brother

Argomenti correlati:

- Problemi con il telefono e il fax
- Altri problemi

Pulire la testina di stampa dall'apparecchio Brother

Per mantenere una buona qualità di stampa, la macchina pulisce automaticamente la testina di stampa quando necessario. Se si dovessero riscontrare problemi nella qualità di stampa, è possibile avviare il processo di pulizia manualmente.

- Pulire le testine di stampa se appare una riga orizzontale o dello spazio bianco nel testo o sulle immagini nelle pagine stampate. In base al colore che presenta problemi, selezionare la pulizia solo del Nero, di tre colori per volta (Giallo/Ciano/Magenta) o di tutti e quattro i colori contemporaneamente.
- La pulizia delle testine di stampa consuma inchiostro.
- La pulizia troppo frequente costituisce uno spreco d'inchiostro.

IMPORTANTE

NON toccare le testine di stampa. Se si toccano le testine di stampa, si rischia di danneggiarle in modo permanente e invalidarne la garanzia.

1. Premere  [Imp.] > [Manutenz] > [Pulizia testina di stampa].
2. Premere [Solo nero], [Solo colore] o [Tutti].
3. Premere [Normale], [Forte] o [Più forte].
4. Premere [Inizio].

L'apparecchio esegue la pulizia delle testine di stampa.



- Se la qualità di stampa non migliora dopo la pulizia delle testine di stampa, provare a installare una nuova cartuccia d'inchiostro sostitutiva originale Brother per ogni colore che presenta problemi. Pulire nuovamente le testine di stampa. Se la stampa non migliora, contattare il servizio assistenza clienti Brother o il proprio rivenditore Brother.
- È possibile pulire le testine di stampa anche dal computer.

✓ Informazioni correlate



- [Pulire la macchina Brother](#)

Argomenti correlati:

- [Problemi di gestione della carta e stampa](#)
- [Pulire la testina di stampa dal computer \(Windows\)](#)
- [Pulire la testina di stampa dal computer \(Mac\)](#)

Pulire la testina di stampa dal computer (Windows)

Per mantenere una buona qualità di stampa, la macchina pulisce automaticamente la testina di stampa quando necessario. Se si dovessero riscontrare problemi nella qualità di stampa, è possibile avviare il processo di pulizia manualmente.

1. Effettuare una delle operazioni seguenti:
 - Per Windows Server 2008
Fare clic su  (**Fare clic per iniziare**) > **Pannello di controllo** > **Hardware e suoni** > **Stampanti**.
 - Per Windows 7 e Windows Server 2008 R2
Fare clic su  (**Fare clic per iniziare**) > **Dispositivi e stampanti**.
 - Per Windows 8
Portare il mouse sull'angolo inferiore destro del desktop. Quando viene visualizzata la barra dei menu, fare clic su **Impostazioni**, quindi su **Pannello di controllo**. Nel gruppo **Hardware e suoni**, fare clic su **Visualizza dispositivi e stampanti**.
 - Per Windows Server 2012
Portare il mouse sull'angolo inferiore destro del desktop. Quando viene visualizzata la barra dei menu, fare clic su **Impostazioni**, quindi su **Pannello di controllo**. Nel gruppo **Hardware**, fare clic su **Visualizza dispositivi e stampanti**.
 - Per Windows Server 2012 R2
Fare clic su **Pannello di controllo** sulla schermata **Start**. Nel gruppo **Hardware**, fare clic su **Visualizza dispositivi e stampanti**.
 - Per Windows 10 e Windows Server 2016
Fare clic su  > **Sistema Windows** > **Pannello di controllo**. Nel gruppo **Hardware e suoni**, fare clic su **Visualizza dispositivi e stampanti**.
2. Fare clic con il pulsante destro del mouse sull'icona **Brother MFC-XXXX Printer** (dove XXXX rappresenta il nome del modello in uso), quindi selezionare **Preferenze stampa**. Se vengono visualizzate opzioni per il driver stampante, selezionare il driver appropriato.
Viene visualizzata la finestra di dialogo del driver stampante.
3. Fare clic sulla scheda **Manutenzione**.
4. Selezionare una delle opzioni che seguono:

Opzione	Descrizione
Verifica qualità di stampa...	Utilizzare questa funzione per stampare la pagina di prova e controllare la qualità di stampa.
Pulizia testina di stampa...	Utilizzare questa funzione per avviare manualmente il processo di pulizia. Selezionare questa opzione se nel testo o sulle immagini della pagina di prova appaiono una riga o aree bianche.

5. Effettuare una delle operazioni seguenti:
 - Se è stata selezionata l'opzione **Verifica qualità di stampa...**, fare clic su **Avvia**.
L'apparecchio stampa la pagina di prova.
 - Se è stata selezionata l'opzione **Pulizia testina di stampa...**, selezionare l'opzione **Solo nero**, **Solo colore** o **Tutti** come tipo di pulizia, quindi fare clic su **Avanti**.
6. Selezionare l'opzione **Normale**, **Forte** o **Più forte** per il livello di pulizia, quindi fare clic su **Avanti**.
7. Fare clic su **Avvia**.
L'apparecchio avvia la pulizia.



Informazioni correlate

- Pulire la macchina Brother

Argomenti correlati:

- Problemi di gestione della carta e stampa
- Pulire la testina di stampa dall'apparecchio Brother

Pulire la testina di stampa dal computer (Mac)

Per mantenere una buona qualità di stampa, la macchina pulisce automaticamente la testina di stampa quando necessario. Se si dovessero riscontrare problemi nella qualità di stampa, è possibile avviare il processo di pulizia manualmente.

1. Selezionare **Preferenze di Sistema...** dal menu Apple.
2. Selezionare **Stampanti e Scanner**, quindi selezionare la macchina.
3. Fare clic sul pulsante **Opzioni e forniture...**
4. Fare clic sulla scheda **Utility**, quindi fare clic sul pulsante **Apri Utility Stampante**.
Viene visualizzata la schermata Status Monitor.
5. Fare clic sul menu **Controlla**, quindi selezionare **Manutenzione**.
6. Selezionare una delle opzioni che seguono:

Opzione	Descrizione
Verifica qualità di stampa...	Utilizzare questa funzione per stampare la pagina di prova e controllare la qualità di stampa.
Pulizia testina di stampa...	Utilizzare questa funzione per avviare manualmente il processo di pulizia. Selezionare questa opzione se nel testo o sulle immagini della pagina di prova appaiono una riga o aree bianche.

7. Effettuare una delle operazioni seguenti:
 - Se è stata selezionata l'opzione **Verifica qualità di stampa...**, fare clic su **Avvia**.
L'apparecchio stampa la pagina di prova.
 - Se è stata selezionata l'opzione **Pulizia testina di stampa...**, selezionare l'opzione **Solo nero**, **Solo colore** o **Tutti** come tipo di pulizia, quindi fare clic su **Avanti**.
8. Selezionare l'opzione **Normale**, **Forte** o **Più forte** per il livello di pulizia, quindi fare clic su **Avanti**.
9. Fare clic su **Avvia**.
L'apparecchio avvia la pulizia.



Informazioni correlate

- [Pulire la macchina Brother](#)

Argomenti correlati:

- [Problemi di gestione della carta e stampa](#)
- [Pulire la testina di stampa dall'apparecchio Brother](#)

Pulire il display LCD dell'apparecchio

IMPORTANTE

NON utilizzare detergenti liquidi (incluso l'etanolo).

1. Premere e mantenere premuto  per spegnere l'apparecchio. Sul display LCD viene visualizzato per alcuni secondi il messaggio [Spegnimento] prima che l'apparecchio si spenga.
2. Pulire il display LCD utilizzando un panno asciutto, morbido e privo di sfilacciate.

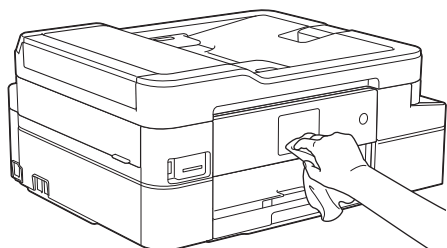

✓ Informazioni correlate

- [Pulire la macchina Brother](#)

Pulire l'esterno della macchina

IMPORTANTE

- La pulizia con liquidi volatili, come ad esempio solvente o benzina, danneggerà la superficie esterna dell'apparecchio.
- NON utilizzare prodotti detergenti contenenti ammoniacca.
- NON utilizzare alcol isopropilico per pulire il pannello dei comandi. Potrebbe provocare la rottura del pannello.

1. Se il supporto ribaltabile carta è aperto, chiuderlo, quindi richiudere il supporto carta.
2. Estrarre completamente il vassoio carta (1) dalla macchina.

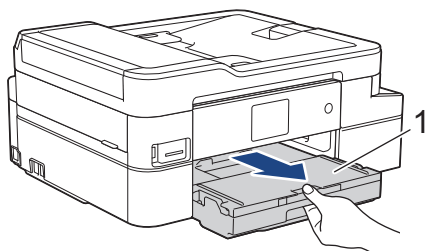

3. Pulire l'esterno della macchina con un panno asciutto e privo di lanugine ed eliminare la polvere.

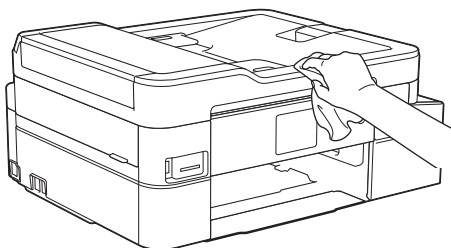

4. Sollevare il coperchio del vassoio uscita carta e rimuovere eventuali oggetti rimasti incastrati nel vassoio carta.

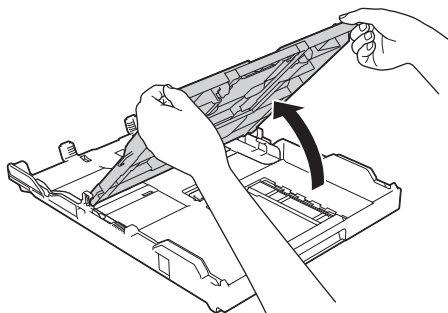

5. Pulire l'interno e l'esterno del vassoio carta con un panno asciutto e privo di lanugine ed eliminare la polvere.

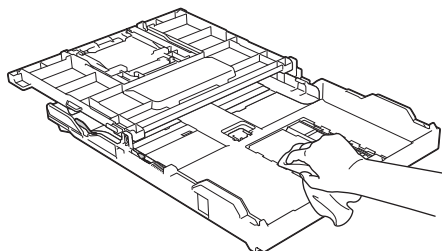

6. Chiudere il coperchio del vassoio uscita carta e spingere completamente il vassoio carta nella macchina lentamente.



Informazioni correlate

- [Pulire la macchina Brother](#)

Pulire la piastra della stampante della macchina

⚠ AVVERTENZA

⚡ Accertarsi di scollegare l'apparecchio dalla presa elettrica prima di pulire la piastra della stampante, al fine di evitare scosse elettriche.

1. Con entrambe le mani, utilizzare le maniglie poste ai lati della macchina per sollevare il coperchio dello scanner in posizione di apertura.
2. Pulire la piastra della stampante (1) e l'area circostante, rimuovendo i residui di inchiostro con un panno asciutto, morbido e privo di sfilacciature.

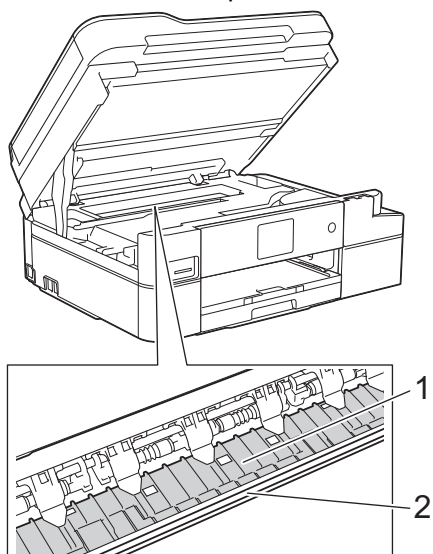

IMPORTANTE

NON toccare la striscia di codifica, la sottile striscia di plastica che si estende su tutta la larghezza della macchina (2). Si rischia di danneggiare l'apparecchio.

3. Chiudere con delicatezza il coperchio dello scanner usando entrambe le mani.

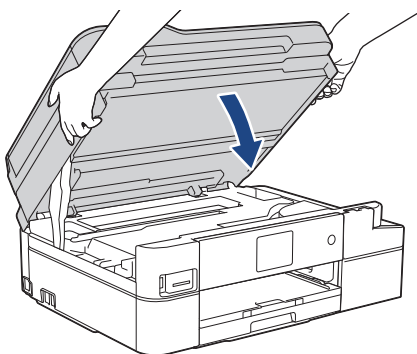

4. Ricollegare il cavo di alimentazione.

✓ Informazioni correlate

- [Pulire la macchina Brother](#)

Argomenti correlati:

- [Problemi di gestione della carta e stampa](#)

Pulire i rulli di alimentazione

La presenza di macchie d'inchiostro o di polvere di carta sui rulli di alimentazione può causare problemi di alimentazione.

1. Scollegare l'apparecchio dalla presa elettrica.
2. Se il supporto ribaltabile carta è aperto, chiuderlo, quindi richiudere il supporto carta.
3. Estrarre completamente il vassoio carta (1) dalla macchina.

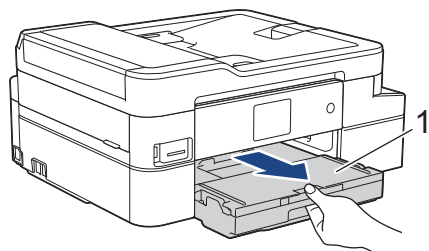

4. Pulire il lato anteriore dei rulli di alimentazione (1) con un panno morbido, privo di sfilacciate e inumidito con acqua, praticando un movimento orizzontale. Una volta completata la pulizia, passare sui rulli un panno asciutto, morbido e privo di sfilacciate, in modo da rimuovere ogni residuo di umidità.

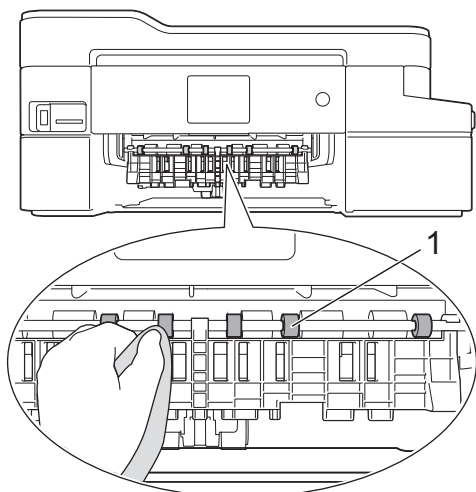

5. Sollevare il supporto ribaltabile carta inceppata (2), quindi pulire il lato posteriore dei rulli di alimentazione (1) con un panno morbido, privo di lanuggine e inumidito con acqua. Una volta completata la pulizia, passare sui rulli un panno asciutto, morbido e privo di lanuggine, in modo da rimuovere ogni residuo di umidità.

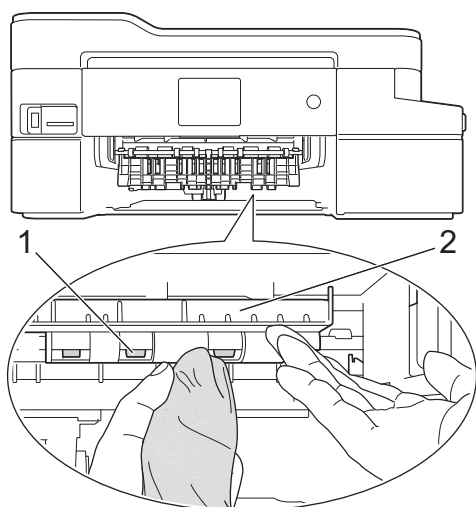

6. Con delicatezza, inserire completamente il vassoio carta nell'apparecchio.
7. Ricollegare il cavo di alimentazione.



Non utilizzare l'apparecchio finché i rulli non sono asciutti. L'utilizzo dell'apparecchio prima dell'asciugatura dei rulli può causare problemi di alimentazione.



Informazioni correlate

- [Pulire la macchina Brother](#)

Argomenti correlati:

- [Problemi di gestione della carta e stampa](#)
-

Pulire il tampone base

La pulizia periodica del tampone base può impedire che la macchina alimenti più fogli di carta quando sono rimasti solo pochi fogli nel vassoio.

1. Se il supporto ribaltabile carta è aperto, chiuderlo, quindi richiudere il supporto carta.
2. Estrarre completamente il vassoio carta (1) dalla macchina.

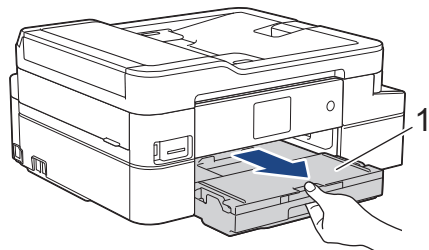

3. Pulire il cuscinetto di base (1) con un panno privo di lanugine inumidito con acqua.

Una volta completata la pulizia, passare sul cuscinetto un panno asciutto, morbido e privo di sfilacciature, in modo da rimuovere ogni residuo di umidità.

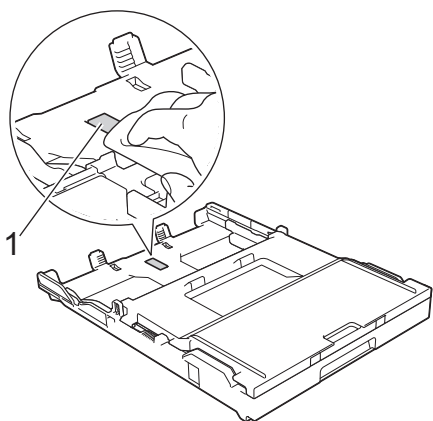

4. Con delicatezza, inserire completamente il vassoio carta nella macchina.

✓ Informazioni correlate

- [Pulire la macchina Brother](#)

Argomenti correlati:

- [Problemi di gestione della carta e stampa](#)

Pulire i rulli di presa

La pulizia periodica dei rulli di scorrimento carta aiuta a prevenire l'inceppamento della carta, garantendo l'alimentazione corretta della carta.

1. Scollegare l'apparecchio dalla presa elettrica.
2. Se il supporto ribaltabile carta (1) è aperto, chiuderlo, quindi richiudere il supporto carta (2).

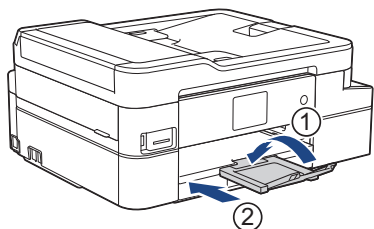

3. Estrarre completamente il vassoio carta dalla macchina.
4. Pulire i rulli di scorrimento carta (1) con un panno morbido privo di sfilacciature inumidito con acqua. Ruotare lentamente i rulli in modo da pulire l'intera superficie. Una volta completata la pulizia, passare sui rulli un panno asciutto, morbido e privo di sfilacciature, in modo da rimuovere ogni residuo di umidità.

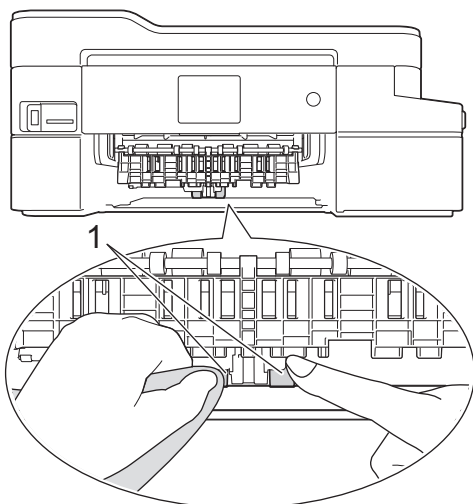

5. Con delicatezza, inserire completamente il vassoio carta nella macchina.
6. Ricollegare il cavo di alimentazione.

✓ Informazioni correlate

- [Pulire la macchina Brother](#)

Argomenti correlati:



- [Messaggi di errore e manutenzione](#)
- [Problemi di gestione della carta e stampa](#)

Controllare la macchina Brother

- [Controllare la qualità di stampa](#)
- [Controllare l'allineamento di stampa della macchina Brother](#)
- [Controllare il volume d'inchiostro \(Indicatore pagina\)](#)
- [Eeguire il monitoraggio dello stato dell'apparecchio dal computer \(Windows\)](#)
- [Eeguire il monitoraggio dello stato dell'apparecchio dal computer \(Mac\)](#)

Controllare la qualità di stampa

Se i colori e il testo appaiono sbiaditi o presentano striature oppure se manca testo dalle stampe, è possibile che gli ugelli delle testine di stampa siano ostruiti. Stampare il foglio di verifica della qualità di stampa e controllare lo schema di verifica degli ugelli.

1. Premere  [Imp.] > [Manutenz] > [Migliora qualità di stampa] > [Controlla qualità di stampa].
2. Premere [Inizio].
L'apparecchio stampa il foglio di verifica della qualità di stampa.
3. Controllare la qualità dei quattro blocchi di colore stampati sul foglio.
4. Sul touchscreen viene richiesto un riscontro sulla qualità di stampa. Effettuare una delle operazioni seguenti:
 - Se tutte le linee sono chiare e visibili, premere [No], quindi premere  per terminare la verifica della qualità di stampa.
 - Se si nota l'assenza di alcune linee (vedere **Scadente**, di seguito), premere [Sì].

OK

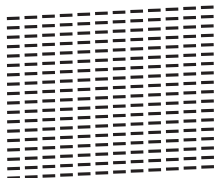

Scadente

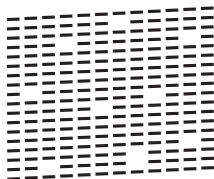

5. Sul touchscreen viene richiesto di controllare la qualità di stampa di ogni colore. Premere il numero dello schema (1–4) più simile al risultato di stampa.
6. Effettuare una delle operazioni seguenti:
 - Se è necessario pulire le testine di stampa, premere [Inizio] per avviare la procedura di pulizia.
 - Se non è necessario pulire le testine di stampa, la schermata Manutenzione viene nuovamente visualizzata sul touchscreen. Premere .
7. Al termine della procedura di pulizia, sul touchscreen viene richiesto se si desidera stampare nuovamente il foglio di verifica della qualità di stampa. Premere [Sì], quindi premere [Inizio].

L'apparecchio stampa nuovamente il foglio di verifica della qualità di stampa. Controllare nuovamente la qualità dei quattro blocchi di colore stampati sul foglio.

Se la qualità di stampa non migliora dopo la pulizia delle testine di stampa, provare a installare una nuova cartuccia d'inchiostro sostitutiva originale Brother per ogni colore che presenta problemi. Pulire nuovamente le testine di stampa. Se la stampa non migliora, contattare il servizio assistenza clienti Brother o il proprio distributore Brother.

IMPORTANTE

NON toccare le testine di stampa. Se si toccano le testine di stampa, si rischia di danneggiarle in modo permanente e invalidarne la garanzia.



In caso di ostruzione di un ugello delle testine di stampa, la prova di stampa avrà l'aspetto seguente.



Una volta effettuata la pulizia degli ugelli delle testine di stampa, la stampa non presenterà più righe.



Informazioni correlate

- [Controllare la macchina Brother](#)

Argomenti correlati:

- [Problemi di gestione della carta e stampa](#)
-

Controllare l'allineamento di stampa della macchina Brother

Se il testo stampato è sfocato o le immagini risultano sbiadite in seguito al trasporto della macchina, regolare l'allineamento di stampa.

Prima di regolare l'allineamento di stampa, eseguire un controllo della qualità di stampa premendo  [Imp.] > [Manutenz] > [Migliora qualità di stampa] > [Controlla qualità di stampa].

1. Premere  [Imp.] > [Manutenz] > [Migliora qualità di stampa] > [Allineamento].
2. Premere [Avanti].
3. Premere [Si] dopo la visualizzazione sull'LCD di un messaggio di conferma dell'esecuzione di un controllo della qualità di stampa.
4. Premere [Auto] o [Manuale].
 - Se si seleziona la modalità [Auto], l'allineamento di stampa viene regolato automaticamente tramite scansione del foglio di controllo dell'allineamento.
 - Se si seleziona la modalità [Manuale], è necessario inserire manualmente le informazioni stampate sul foglio di controllo dell'allineamento.
5. Se è stata selezionata la modalità [Auto], selezionare il formato carta su cui stampare il foglio di controllo dell'allineamento.
6. Caricare nel vassoio il formato carta specificato, quindi premere [Inizio].
La macchina stampa il foglio di controllo dell'allineamento.
7. Seguire le istruzioni sull'LCD.

 Quando l'allineamento di stampa non è regolato correttamente, il testo appare sfocato o storto come negli esempi.

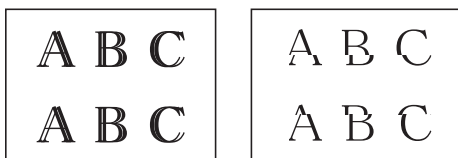

Una volta regolato correttamente l'allineamento di stampa, il testo appare come in questo esempio.



Informazioni correlate

- [Controllare la macchina Brother](#)

Argomenti correlati:

- [Problemi di gestione della carta e stampa](#)

Controllare il volume d'inchiostro (Indicatore pagina)

Anche se viene visualizzata un'icona del volume d'inchiostro sul display LCD della macchina, è possibile visualizzare un grafico più dettagliato che mostra l'inchiostro residuo in ogni cartuccia.

1. Premere  [Imp.] > [Manutenz] > [Quantità ink].



Sul touchscreen viene visualizzato il volume d'inchiostro e l'indicatore pagina ¹



- a. Visualizza il livello d'inchiostro della cartuccia.
- b. Visualizza il livello d'inchiostro residuo nel serbatoio d'inchiostro interno.
- c. Premere per modificare le impostazioni di visualizzazione per il rendimento per pagina approssimativo.
- d. L'indicatore pagina ¹ mostra il numero approssimativo di pagine restanti che possono essere stampate con le cartucce.



- Quando la cartuccia d'inchiostro sta per esaurirsi o presenta un problema, viene visualizzata una delle icone riportate di seguito:

	Il livello dell'inchiostro è basso.
	È necessario sostituire la cartuccia d'inchiostro.
	Si è verificato un problema relativo alla cartuccia d'inchiostro.

- Per controllare o stampare i numeri di modello della cartuccia d'inchiostro, premere  (Indietro) per tornare alla schermata dei menu [Manutenz].

Premere [Modello cartuccia inchiostro] e seguire le istruzioni sul touchscreen.

2. Premere .



- È inoltre possibile verificare il livello d'inchiostro dal computer.
- Per informazioni dettagliate sui metodi di misurazione utilizzati per i rendimenti approssimativi, visitare le pagine support.brother.com/yield.



Informazioni correlate

- [Controllare la macchina Brother](#)

¹ L'indicatore pagina è una stima solo a scopi informativi e non visualizza il rendimento per pagina residuo effettivo. Per informazioni sul rendimento effettivo della cartuccia, fare riferimento a support.brother.com/yield.

Argomenti correlati:

- [Descrizione del touchscreen LCD](#)
 - [Descrizione della schermata delle impostazioni](#)
 - [Stampare un documento \(Windows\)](#)
 - [Stampare un documento \(Mac\)](#)
 - [Eseguire il monitoraggio dello stato dell'apparecchio dal computer \(Windows\)](#)
-

Eseguire il monitoraggio dello stato dell'apparecchio dal computer (Windows)

L'utilità Status Monitor è uno strumento software configurabile che consente di monitorare lo stato di uno o più dispositivi, in modo da essere avvisati immediatamente in caso di errori.

- Effettuare una delle operazioni seguenti:

- Fare doppio clic sull'icona  nella barra delle applicazioni.

- Windows 7

Fare clic su  (Fare clic per iniziare) > **Tutti i programmi** > **Brother** > **Brother Utilities**.

Fare clic sull'elenco a discesa, quindi selezionare il nome del modello (se non è già selezionato). Fare clic su **Strumenti** nella barra di spostamento di sinistra, quindi su **Status Monitor**.

- Windows 8 e Windows 10

Fare clic su  (**Brother Utilities**), poi sull'elenco a discesa, quindi selezionare il nome del modello (se non è già selezionato). Fare clic su **Strumenti** nella barra di spostamento di sinistra, quindi su **Status Monitor**.



Risoluzione dei problemi

Fare clic sul pulsante **Risoluzione dei problemi** per accedere al sito Web dedicato alla risoluzione dei problemi.



Impostazioni pagine rimanenti

Fare clic sul pulsante **Impostazioni pagine rimanenti** per modificare le impostazioni di visualizzazione per il rendimento per pagina approssimativo.

State cercando materiali di consumo di ricambio?

Fare clic sul pulsante **State cercando materiali di consumo di ricambio?** per ottenere informazioni sui prodotti originali Brother.

Icone di errore

Icona	Descrizione
	Il livello dell'inchiostro è basso.
	È necessario sostituire la cartuccia d'inchiostro.
	Si è verificato un problema relativo alla cartuccia d'inchiostro.



Informazioni correlate

- [Controllare la macchina Brother](#)
 - [Indicatori di Status Monitor e loro significato \(Windows\)](#)
 - [Disattivare la funzione Mostra Status Monitor \(Windows\)](#)
 - [Disattivare Status Monitor \(Windows\)](#)

Argomenti correlati:

- [Annullare un processo di stampa \(Windows\)](#)
 - [Controllare il volume d'inchiostro \(Indicatore pagina\)](#)
-

Indicatori di Status Monitor e loro significato (Windows)

All'avvio del computer, viene visualizzata l'icona **Brother Status Monitor** sulla barra delle applicazioni.

- L'icona verde indica la normale condizione di standby.



- L'icona gialla indica un avvertimento.



- L'icona rossa indica che si è verificato un errore.



- Un'icona grigia indica che la macchina è offline.



Informazioni correlate

- [Eseguire il monitoraggio dello stato dell'apparecchio dal computer \(Windows\)](#)

Disattivare la funzione Mostra Status Monitor (Windows)

La funzione Mostra Status Monitor consente di ricevere una notifica nel caso in cui un dispositivo controllato attraverso il computer presenti un problema. L'impostazione predefinita corrisponde a **Solo quando si stampa da questo PC**. Per disattivarla, procedere come segue:

1. Fare clic con il pulsante destro del mouse sull'icona o sulla finestra di  (**Brother Status Monitor**), selezionare l'opzione **Impostazioni Status Monitor** e infine fare clic su **Opzioni**.
Viene visualizzata la finestra **Opzioni**.
2. Selezionare la scheda **Di base**, quindi selezionare **Off** per la funzione **Mostra Status Monitor**.
3. Fare clic su **OK**.



Anche se la funzione Mostra Status Monitor non è attiva, è possibile controllare in qualsiasi momento lo stato dell'apparecchio aprendo Status Monitor.



Informazioni correlate

- [Eeguire il monitoraggio dello stato dell'apparecchio dal computer \(Windows\)](#)

Disattivare Status Monitor (Windows)

1. Fare clic con il pulsante destro del mouse sull'icona o sulla finestra di  (**Brother Status Monitor**), quindi selezionare **Esci**.
2. Fare clic su **OK**.



Informazioni correlate

- [Eseguire il monitoraggio dello stato dell'apparecchio dal computer \(Windows\)](#)

Eseguire il monitoraggio dello stato dell'apparecchio dal computer (Mac)

L'utilità Status Monitor di Brother è uno strumento software configurabile che consente di eseguire il monitoraggio dello stato di un dispositivo e ricevere una notifica immediata in caso di errori. È inoltre possibile utilizzare Status Monitor di Brother per accedere alla Gestione basata sul Web.

1. Selezionare **Preferenze di Sistema...** dal menu Apple.
2. Selezionare **Stampanti e Scanner**, quindi selezionare la macchina.
3. Fare clic sul pulsante **Opzioni e forniture...**
4. Fare clic sulla scheda **Utility**, quindi fare clic sul pulsante **Apri Utility Stampante**.

Viene visualizzata la schermata Status Monitor.



Risoluzione dei problemi

Fare clic sul pulsante **Risoluzione dei problemi** per accedere al Brother Solutions Center, che offre suggerimenti per **FAQ e Risoluzione dei problemi**.

State cercando materiali di consumo di ricambio?

Fare clic sul pulsante **State cercando materiali di consumo di ricambio?** per ottenere informazioni sui prodotti originali Brother.



Aggiornamento dello stato dell'apparecchio

Per visualizzare lo stato aggiornato dell'apparecchio mentre è aperta la finestra **Status Monitor**, fare clic sull'icona . Per impostare l'intervallo di aggiornamento delle informazioni sullo stato dell'apparecchio da parte del software, fare clic sul menu **Brother Status Monitor**, quindi selezionare **Preferenze...**

Gestione basata sul Web (solo collegamenti di rete)

Accedere al sistema di Gestione basata sul Web facendo clic sull'icona dell'apparecchio nella schermata **Status Monitor**. È possibile utilizzare un browser web standard per gestire l'apparecchio tramite HTTP (Hyper Text Transfer Protocol).

Icone di errore

Icona	Descrizione
	Il livello dell'inchiostro è basso.
	È necessario sostituire la cartuccia d'inchiostro.
	Si è verificato un problema relativo alla cartuccia d'inchiostro.



Informazioni correlate

- [Controllare la macchina Brother](#)

Argomenti correlati:

- [Accedere a Gestione basata sul Web](#)
-

Regolare l'alimentazione carta per ridurre le linee verticali

Regolare l'alimentazione carta per ridurre le righe verticali.

Prima di regolare l'alimentazione della carta, eseguire un controllo della qualità di stampa premendo  [Imp.] > [Manutenz] > [Migliora qualità di stampa] > [Controlla qualità di stampa].

1. Premere  [Imp.] > [Manutenz] > [Migliora qualità di stampa] > [Correggi alimentazione carta].
2. Premere [Avanti].
3. Premere [Si] dopo la visualizzazione sull'LCD di un messaggio di conferma dell'esecuzione di un controllo della qualità di stampa.
4. Premere [Auto] o [Manuale].
 - Se si seleziona la modalità [Auto], l'alimentazione della carta viene regolata automaticamente tramite scansione del foglio di regolazione.
 - Se si seleziona la modalità [Manuale], è necessario inserire manualmente le informazioni stampate sul foglio di regolazione.
5. Se è stata selezionata la modalità [Auto], selezionare il formato carta su cui stampare la pagina di regolazione.
6. Caricare nel vassoio il formato carta specificato, quindi premere [Inizio].
La macchina stampa il foglio di regolazione.
7. Seguire le istruzioni sull'LCD.

Informazioni correlate

- [Manutenzione ordinaria](#)

Argomenti correlati:

- [Problemi di gestione della carta e stampa](#)
- [Altri problemi](#)

Modificare le opzioni di impostazione di stampa in caso di problemi di stampa

Se la qualità della stampa risulta scarsa, selezionare queste opzioni in base allo scopo previsto. Selezionando queste impostazioni, la velocità di stampa sarà inferiore.



Queste opzioni sono disponibili solo quando si eseguono operazioni dalla macchina, ad esempio la copia. Quando si stampa dal computer, modificare le impostazioni nel driver di stampa.

1. Premere  [Imp.] > [Manutenz] > [Opzioni impostazioni di stampa].
2. Selezionare una delle seguenti opzioni:

Opzione	Descrizione
Riduci sbavature	Selezionare questa opzione se si utilizza la stampa solo fronte o fronte-retro in caso di problemi di sbavature o inceppamenti della carta.
Carta asciugatura lenta	Selezionare questa opzione se si utilizza un tipo di carta normale che richiede una lenta asciugatura dell'inchiostro.

3. Seguire le istruzioni nei menu del display LCD.
4. Premere .



Informazioni correlate

- [Manutenzione ordinaria](#)

Argomenti correlati:

- [Copiare su entrambi i lati della carta \(copia fronte-retro\)](#)
- [Problemi di gestione della carta e stampa](#)
- [Altri problemi](#)
- [Prevenire sbavature e inceppamenti carta \(Windows\)](#)
- [Prevenire sbavature e inceppamenti carta \(Mac\)](#)
- [Impostazioni di stampa \(Windows\)](#)
- [Opzioni di stampa \(Mac\)](#)

Imballare e spedire la macchina Brother

- Ogni volta che si trasporta l'apparecchio, è essenziale riportarlo nell'imballaggio originale fornito con l'apparecchio stesso. Non inclinare o capovolgere il prodotto. Se la macchina non viene imballata correttamente, la garanzia potrebbe non coprire eventuali danni subiti durante il trasporto.
- È opportuno assicurare adeguatamente l'apparecchio per il trasporto.

IMPORTANTE

È importante attendere che l'apparecchio “parcheggi” la testina dopo un processo di stampa. Prima di scollegare l'alimentazione, accertarsi che non si sentano rumori di tipo meccanico provenienti dall'apparecchio. Se non si permette all'apparecchio di completare questo processo di “parcheggio”, è possibile che si verifichino problemi di stampa e danni alle testine.

1. Scollegare l'apparecchio dalla presa elettrica.
2. Scollegare la macchina dalla presa telefonica a muro ed estrarre il cavo della linea telefonica dalla macchina.
3. Con entrambe le mani, utilizzare le maniglie poste ai lati della macchina per sollevare il coperchio dello scanner in posizione di apertura.
4. Se il cavo di interfaccia è collegato all'apparecchio, scollegarlo.
5. Chiudere con delicatezza il coperchio dello scanner utilizzando le maniglie poste ai lati.

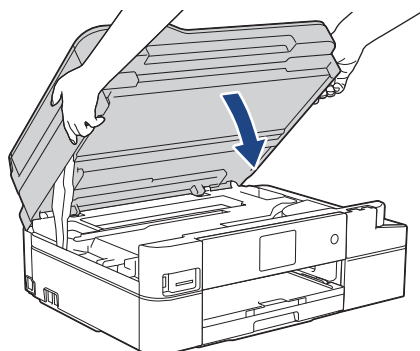

6. Aprire il coperchio delle cartucce d'inchiostro.
7. Premere le leve di sblocco per sganciare le cartucce d'inchiostro, quindi estrarre le cartucce d'inchiostro.

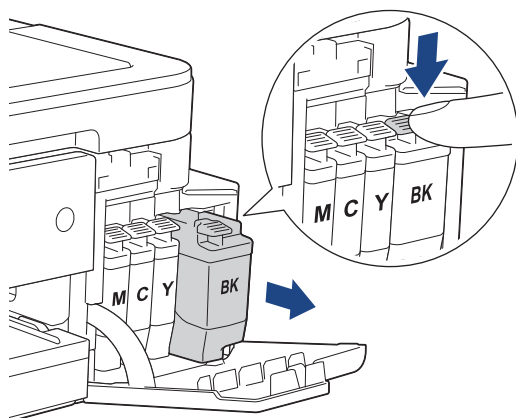

8. Avvolgere l'apparecchio nell'involucro di plastica.

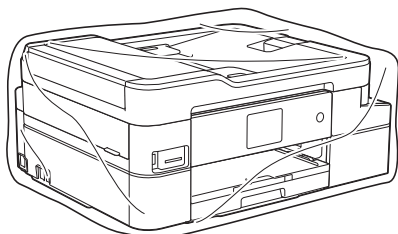

9. Imballare la macchina nella scatola originale con il materiale da imballaggio originale come illustrato di seguito.

Non imballare le cartucce d'inchiostro usate nella scatola.

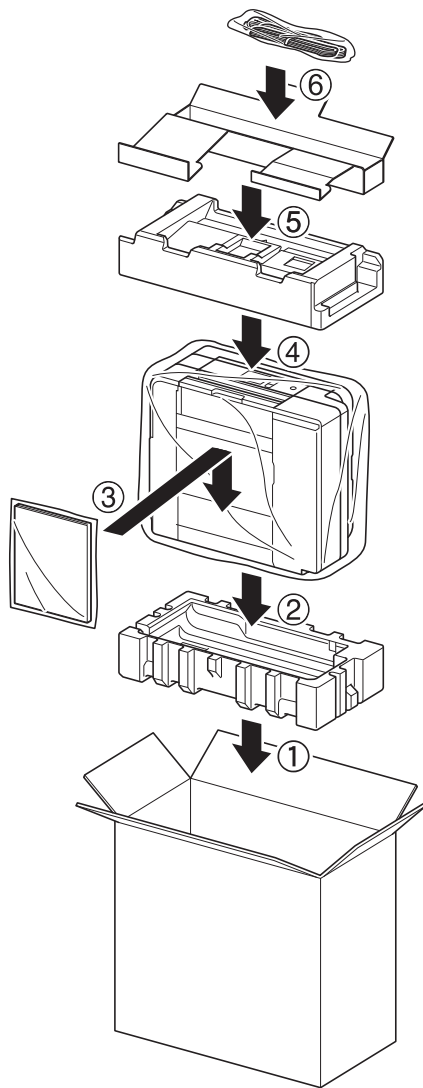

10. Chiudere il cartone e fissarlo con nastro da imballaggio.



Informazioni correlate

- [Manutenzione ordinaria](#)

Argomenti correlati:

- [Sostituire le cartucce di inchiostro](#)

Impostazioni della macchina

Personalizzare le impostazioni e le funzioni, creare collegamenti e lavorare con le opzioni visualizzate sul display LCD della macchina, per fare della macchina Brother uno strumento di lavoro più efficiente.

- [Modificare le impostazioni dell'apparecchio dal pannello dei comandi](#)
- [Modificare le impostazioni dell'apparecchio dal computer](#)

Modificare le impostazioni dell'apparecchio dal pannello dei comandi

- [In caso di interruzione della corrente elettrica \(Memorizzazione\)](#)
- [Impostazioni generali](#)
- [Salvare le impostazioni preferite come collegamento rapido](#)
- [Stampa rapporti](#)
- [Tabelle di funzionalità e impostazioni](#)

In caso di interruzione della corrente elettrica (Memorizzazione)

>> [DCP-J1100DW](#)

>> [MFC-J1300DW](#)

DCP-J1100DW

- Le impostazioni di menu sono memorizzate in modo permanente e non andranno perse.
- Impostazioni provvisorie (ad esempio: Modalità Contrasto e Overseas) andranno perse.
- Occorre reinserire la data e l'ora.
- (per i modelli MFC) Le operazioni di trasmissione fax tramite timer programmate e altri lavori fax presenti nella memoria della macchina andranno persi.

MFC-J1300DW

- Le impostazioni di menu sono memorizzate in modo permanente e non andranno perse.
- Impostazioni provvisorie (ad esempio: Modalità Contrasto e Overseas) andranno perse.
- La data e l'ora, nonché le operazioni di trasmissione fax programmate tramite timer (ad esempio Fax differito) vengono invece conservate per circa 24 ore.
- Gli altri fax nella memoria della macchina non andranno persi.



Informazioni correlate

- [Modificare le impostazioni dell'apparecchio dal pannello dei comandi](#)

Impostazioni generali

- Regolare il volume dell'apparecchio
- Cambiare automaticamente l'ora legale
- Impostare il conto alla rovescia per la modalità riposo
- Impostare l'apparecchio in modo che si spenga automaticamente
- Impostare la data e l'ora
- Impostare il fuso orario
- Regolare la luminosità della retroilluminazione LCD
- Modificare la durata della retroilluminazione LCD
- Impostare l'Identificativo
- Impostare la modalità di composizione a toni o a impulsi
- Evitare che venga composto un numero sbagliato (Limite di composizione)
- Ridurre il rumore durante la stampa
- Cambiare la lingua sullo schermo LCD
- Modificare le impostazioni della tastiera

Regolare il volume dell'apparecchio

1. Effettuare una delle operazioni seguenti:

- Per i modelli MFC:

Premere  [Imp.] > [Tutte le imp.] > [Setup generale] > [Volume].

- Per i modelli DCP:

Premere  [Imp.] > [Tutte le imp.] > [Setup generale] > [Effetti sonori].

2. Selezionare una delle seguenti opzioni (modelli MFC):

Opzione	Descrizione
Squillo	Regolare il volume degli squilli.
Effetti sonori	Regolare il volume del suono emesso quando si preme un pulsante, si commette un errore o dopo che si invia o si riceve un fax.
Diffusore	Regolare il volume del diffusore.

3. Premere ▲ o ▼ per visualizzare l'opzione [No], [Basso], [Medio] o [Alto], quindi selezionare l'opzione desiderata.

4. Premere .

✓ Informazioni correlate



- [Impostazioni generali](#)

Cambiare automaticamente l'ora legale

Modelli correlati: MFC-J1300DW

È possibile programmare l'apparecchio in modo che l'ora legale venga regolata automaticamente.

La macchina viene reimpostata automaticamente un'ora in avanti in primavera e un'ora indietro in autunno. Accertarsi di aver impostato la data e l'ora corrette nell'impostazione [Data e ora].



1. Premere  [Imp.].
2. Premere  [Data e ora] > [Giorno autom.].
3. Premere [Sì] o [No].
4. Premere .

Informazioni correlate

- [Impostazioni generali](#)

Impostare il conto alla rovescia per la modalità riposo

La modalità Riposo (o modalità Risparmio energia) consente di ridurre il consumo energetico. Quando la macchina è nella modalità Riposo, si comporta come se fosse spenta. La macchina si riattiva e avvia la stampa nel momento in cui riceve un lavoro di stampa o un fax. Utilizzare queste istruzioni per impostare un intervallo di tempo (conto alla rovescia) prima dell'attivazione della modalità Riposo sulla macchina.

- Quando viene eseguita una qualsiasi operazione sull'apparecchio, come ad esempio ricevere un fax o eseguire un processo di stampa, il timer si riavvia.
 - L'impostazione predefinita è cinque minuti.
 - Quando l'apparecchio passa alla modalità Riposo, la retroilluminazione del display LCD si spegne.
1. Premere  [Imp.] > [Tutte le imp.] > [Setup generale] > [Modalità sospensione].
 2. Premere ▲ o ▼ per visualizzare l'opzione [1Min], [2Min.], [3Min.], [5Min.], [10Min.], [30Min.] o [60Min.], quindi selezionare l'opzione desiderata.
 3. Premere .



Informazioni correlate

- [Impostazioni generali](#)

Argomenti correlati:

- [Impostare l'apparecchio in modo che si spenga automaticamente](#)

Impostare l'apparecchio in modo che si spenga automaticamente



La funzione di spegnimento automatico permette di ridurre il consumo energetico. Impostare il tempo per cui la macchina rimarrà in modalità Riposo prima di spegnersi automaticamente. Quando questa funzione è impostata su [No], occorre spegnere la macchina manualmente.

Per riattivare l'apparecchio dopo che si è spento tramite la funzione di spegnimento automatico, premere .



L'apparecchio non si spegne automaticamente nei seguenti casi:

- La macchina è collegata a una linea telefonica. (MFC-J1300DW)
- La macchina è collegata a una rete cablata. (MFC-J1300DW)
- La macchina è collegata a una rete wireless.
- [Menu abil.WLAN] è impostato su [Sì] o [WLAN] è selezionato nell'impostazione [Rete I/F].

1. Premere  [Imp.] > [Tutte le imp.] > [Setup generale] > [Auto spegnim.].
2. Premere ▲ o ▼ per visualizzare l'opzione [No], [1ora], [2ore], [4ore] o [8ore], quindi selezionare l'opzione desiderata.
3. Premere .



Informazioni correlate

- [Impostazioni generali](#)

Argomenti correlati:

- [Impostare il periodo di intervallo del giornale fax](#)
- [Impostare il conto alla rovescia per la modalità riposo](#)



Impostare la data e l'ora

(modelli MFC)

L'LCD visualizza data e ora. Se non sono correnti, immetterli di nuovo. Data e ora possono essere aggiunte ad ogni fax inviato mediante l'impostazione dell'identificativo.

(Modelli DCP)

Se la macchina è rimasta senza alimentazione, la data e ora potrebbero non essere corrette. Reinsерirle.

1. Premere  [Imp.].
2. Premere  [Data e ora].
3. Premere [Data].
4. Immettere le ultime due cifre dell'anno sul touchscreen, quindi premere [OK].
5. Immettere due cifre per il mese sul touchscreen, quindi premere [OK].
6. Immettere due cifre per il giorno sul touchscreen, quindi premere [OK].
7. Premere [Ora].
8. Immettere l'ora (nel formato di 24 ore) utilizzando il touchscreen.
Premere [OK].
(Ad esempio: inserire 19:45 per indicare le 7:45 della sera.)
9. Premere .



Informazioni correlate



- [Impostazioni generali](#)

Argomenti correlati:

- [Registrazione la macchina con Google Cloud Print utilizzando Gestione basata sul Web](#)
- [Impostare l'Identificativo](#)

Impostare il fuso orario

Impostare il fuso orario sulla macchina per la località attuale.



1. Premere  [Imp.].
2. Premere  [Data e ora] > [Fuso orario].
3. Immettere il proprio fuso orario.
4. Premere [OK].
5. Premere .

Informazioni correlate

- [Impostazioni generali](#)

Regolare la luminosità della retroilluminazione LCD

Se si hanno difficoltà a leggere il display LCD, potrebbe essere utile modificare le impostazioni relative alla luminosità.

1. Premere  [Imp.] > [Tutte le imp.] > [Setup generale] > [Imp. Display] > [Sfondo].
2. Premere l'opzione [Chiaro], [Medio] o [Scuro].
3. Premere .





Informazioni correlate

- [Impostazioni generali](#)

Modificare la durata della retroilluminazione LCD

Impostare la durata della retroilluminazione LCD.

1. Premere  [Imp.] > [Tutte le imp.] > [Setup generale] > [Imp. Display] > [Attesa].
2. Premere ▲ o ▼ per visualizzare l'opzione [10Sec.], [30Sec.], [1Min], [2Min.], [3Min.] o [5Min.], quindi selezionare l'opzione desiderata.
3. Premere .



Informazioni correlate

- [Impostazioni generali](#)



Impostare l'Identificativo

Modelli correlati: MFC-J1300DW

Impostare l'Identificativo della macchina, per far comparire data e ora su ogni fax inviato.

1. Premere  [Imp.] > [Tutte le imp.] > [Imp.iniziale] > [Identificativo].
2. Premere [Fax].
3. Immettere il numero di fax (fino a 20 cifre) sul touchscreen, quindi premere [OK].
4. Premere [Nome].
5. Immettere il proprio nome (fino a 20 caratteri) utilizzando il touchscreen, quindi premere [OK].



- Premere  per alternare lettere, numeri e simboli speciali. (I caratteri disponibili possono variare in base al Paese dell'utente.)
- Se è stato immesso un carattere errato e si desidera modificarlo, premere ◀ o ▶ per spostare il cursore al di sotto del carattere errato. Premere , quindi immettere il carattere corretto.
- Per inserire uno spazio, premere [Spazio].

6. Premere .



Informazioni correlate

- [Impostazioni generali](#)

Argomenti correlati:



- [Trasferire i fax su un'altra macchina fax](#)
- [Trasferire il rapporto giornale fax su un'altra macchina fax](#)
- [Immettere testo sull'apparecchio Brother](#)
- [Impostare la data e l'ora](#)

Impostare la modalità di composizione a toni o a impulsi

Modelli correlati: MFC-J1300DW

La macchina è impostata per la composizione a toni. In caso di composizione a impulsi (disco combinatore), è necessario modificare la modalità di composizione.

Questa funzione non è disponibile in alcuni Paesi.

1. Premere  [Imp.] > [Tutte le imp.] > [Imp.iniziale] > [Toni/Impulsi].
2. Premere [Toni] o [Impulsi].
3. Premere .

Informazioni correlate

- [Impostazioni generali](#)

Argomenti correlati:

- [Problemi con il telefono e il fax](#)

Evitare che venga composto un numero sbagliato (Limite di composizione)

Modelli correlati: MFC-J1300DW

Questa funzione impedisce agli utenti di inviare un fax o di effettuare una chiamata ad un numero sbagliato per errore. È possibile impostare la macchina per limitare la composizione durante l'uso della tastiera, della Rubrica, dei collegamenti e ricerca LDAP.

1. Premere  [Imp.] > [Tutte le imp.] > [Fax] > [Limitazione di composizione].

2. Selezionare una delle seguenti opzioni:

- [Tastiera]
- [Rubrica]



Se si combinano numeri della Rubrica durante la composizione, la rubrica viene riconosciuta come tastiera di immissione e non viene esclusa.

- [Collegamenti]
- [Server LDAP]

3. Selezionare una delle seguenti opzioni:

Opzione	Descrizione
Inser. #2 volte	Sulla macchina viene richiesto di reinserire il numero. Se il numero viene reinserito correttamente, l'apparecchio avvia la composizione. Se il numero viene reinserito in modo errato, sul touchscreen viene visualizzato un messaggio di errore.
Sì	La macchina limita tutte le operazioni di invio fax e le chiamate in uscita per tale metodo di composizione.
No	La macchina non limita il metodo di composizione.



- L'impostazione [Inser. #2 volte] non funziona se si solleva un telefono esterno prima di immettere il numero. All'utente non viene richiesto di reinserire il numero.
- Se è stata selezionata l'opzione [Sì] o [Inser. #2 volte], non è possibile utilizzare la funzione Trasmissione circolare.

4. Premere .



Informazioni correlate

- [Impostazioni generali](#)



Ridurre il rumore durante la stampa

La modalità Silenziosa consente di ridurre il rumore durante la stampa. Quando la modalità Silenziosa è attiva, la velocità di stampa viene ridotta.

L'impostazione predefinita è [No].



- Quando l'impostazione Modalità Silenziosa è attivata,  viene visualizzato sulla schermata Home.

1. Premere  [Imp.] > [Mod. silenziosa].
2. Premere [Si] o [No].
3. Premere .



Informazioni correlate

- [Impostazioni generali](#)



Argomenti correlati:

- [Descrizione del touchscreen LCD](#)
- [Problemi di gestione della carta e stampa](#)

Cambiare la lingua sullo schermo LCD

Se necessario, modificare la lingua visualizzata sullo schermo LCD.

Questa funzione non è disponibile in alcuni Paesi.



1. Premere  [Imp.] > [Tutte le imp.] > [Imp.iniziale] > [Lingua locale].
2. Selezionare la lingua.
3. Premere .

Informazioni correlate

- [Impostazioni generali](#)

Modificare le impostazioni della tastiera

È possibile scegliere il tipo di tastiera per lo schermo LCD.

1. Premere  [Imp.] > [Tutte le imp.] > [Setup generale] > [Imp. tastiera].
2. Premere [QWERTY] o [ABC].
3. Premere .



Informazioni correlate

- [Impostazioni generali](#)

Salvare le impostazioni preferite come collegamento rapido

- [Aggiungere scelte rapide](#)
- [Modificare o eliminare le scelte rapide](#)
- [Assegnare una scelta rapida a una scheda IC](#)



Aggiungere scelte rapide

È possibile aggiungere le opzioni di fax, copia, scansione, Web Connect e app utilizzate con maggiore frequenza salvandole come scelte rapide. Successivamente, è possibile premere la scelta rapida per applicare le modifiche invece di reinserirle manualmente.



A seconda del modello, alcuni menu di scelta rapida non sono disponibili.

In queste istruzioni viene descritto come aggiungere una scelta rapida per la copia. Le procedure per aggiungere una scelta rapida per fax, scansione, Web Connect o app sono molto simili.

1. Premere  [Scelte rap.].
2. Premere ◀ o ▶ per visualizzare le schermate delle scelte rapide.
3. Premere  in una posizione in cui non è stata ancora inserita una scelta rapida.
4. Premere ▲ o ▼ per visualizzare [Copia].
5. Premere [Copia].
6. Premere [Opzioni].
7. Premere ▲ o ▼ per visualizzare le impostazioni disponibili, quindi selezionare l'impostazione da modificare.
8. Premere ▲ o ▼ per visualizzare le opzioni disponibili per l'impostazione, quindi selezionare l'opzione desiderata.
Ripetere il punto precedente e questo punto finché non sono state selezionate tutte le impostazioni relative alla scelta rapida di interesse. Al termine, premere [OK].
9. Premere [Salva come collegam.].
10. Leggere e controllare l'elenco delle impostazioni selezionate visualizzato, quindi premere [OK].
11. Immettere un nome per la scelta rapida utilizzando il display LCD, quindi premere [OK].



Quando si aggiunge Fax o Scansione alle scelte rapide, verrà richiesto se si desidera creare una scelta rapida "One Touch". Seguire le istruzioni visualizzate sul display LCD.



Informazioni correlate

- [Salvare le impostazioni preferite come collegamento rapido](#)

Modificare o eliminare le scelte rapide

È possibile modificare le impostazioni di un collegamento rapido.

Non è possibile modificare una scelta rapida Web Connect o App. Se occorre modificarle eliminarle prima di aggiungere una nuova scelta rapida.

1. Premere [Scelte rap.].
2. Premere ◀ o ▶ per visualizzare la scelta rapida da modificare.
3. Tenere premuta la scelta rapida da modificare.
4. Premere [Modifica].



Per eliminare la scelta rapida, premere [Elimina]. Per modificare il nome della scelta rapida, premere [Rinomina] e seguire le istruzioni dei menu del display LCD.

5. Modificare le impostazioni relative alla scelta rapida selezionata.
6. Una volta completata la modifica delle impostazioni, premere [Salva come collegam.].
7. Premere [OK] per confermare.



Quando si modificano le scelte rapide Fax o Scansione, verrà richiesto se si desidera creare una scelta rapida "One Touch". Seguire le istruzioni visualizzate sul display LCD.



Informazioni correlate

- [Salvare le impostazioni preferite come collegamento rapido](#)

Argomenti correlati:

- [Immettere testo sull'apparecchio Brother](#)

▲ [Pagina Iniziale](#) > [Impostazioni della macchina](#) > [Modificare le impostazioni dell'apparecchio dal pannello dei comandi](#) > [Salvare le impostazioni preferite come collegamento rapido](#) > [Assegnare una scelta rapida a una scheda IC](#)

Assegnare una scelta rapida a una scheda IC

- [Assegnare una scelta rapida a una scheda IC con il lettore di schede IC](#)

► Pagina Iniziale > Impostazioni della macchina > Modificare le impostazioni dell'apparecchio dal pannello dei comandi > Salvare le impostazioni preferite come collegamento rapido > Assegnare una scelta rapida a una scheda IC > Assegnare una scelta rapida a una scheda IC con il lettore di schede IC

Assegnare una scelta rapida a una scheda IC con il lettore di schede IC

È possibile assegnare una scelta rapida della macchina alla scheda IC. Quando si mette a contatto la scheda IC con il lettore di schede IC collegato alla macchina, la scelta rapida personale viene visualizzata automaticamente sul touchscreen.



- Non è possibile utilizzare la stessa scheda IC per diverse scelte rapide.
- Per utilizzare la scheda IC per un'altra scelta rapida, annullare prima la registrazione della scheda sulla precedente scelta rapida, quindi effettuare la registrazione sulla nuova scelta rapida.

Prima di assegnare una scelta rapida a una scheda IC, registrare un lettore di schede IC esterno. Utilizzare Gestione basata sul Web per registrare il lettore di schede. La macchina supporta i lettori di schede IC esterni supportati dal driver di classe HID.

1. Avviare il browser Web.

Digitare "https://indirizzo IP della macchina/" nella barra degli indirizzi del browser (dove "indirizzo IP della macchina" è l'indirizzo IP della macchina o il nome del server di stampa). Ad esempio: https://192.168.1.2

Se la macchina richiede una password, digitarla e fare clic su .

2. Fare clic sulla scheda **Amministratore**.
3. Fare clic sul menu **Lettore card esterno** e inserire le informazioni necessarie.
4. Fare clic su **Invia**.
5. Riavviare la macchina Brother per attivare la configurazione.
6. Scollegare il cavo di alimentazione dalla presa elettrica.
7. Collegare il lettore di schede alla macchina, quindi collegare il cavo di alimentazione della macchina alla presa elettrica.

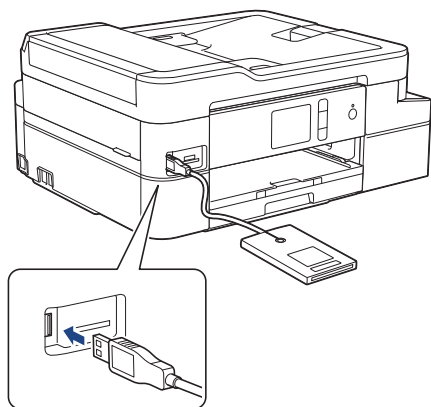

8. Premere  [Scelte rap.] sul display LCD.
9. Premere ◀ o ▶ per selezionare le schermate delle scelte rapide che contengono la scelta rapida da assegnare alla scheda IC.
10. Premere e mantenere premuta la scelta rapida fino a visualizzare le opzioni.
11. Premere [Registra Carta/NFC].
12. Mettere a contatto la scheda IC con il lettore di schede IC collegato alla macchina.
13. Premere [Registra].

La scelta rapida viene assegnata alla scheda IC.



Informazioni correlate

- Assegnare una scelta rapida a una scheda IC

Stampa rapporti

- [Rapporti](#)
- [Stampa di un rapporto](#)
- [Rapporti fax](#)
- [Problemi con il telefono e il fax](#)

Rapporti

Sono disponibili i seguenti tipi di rapporto:

Verifica trasmissione (per i modelli MFC)

La funzione Verifica trasmissione consente di stampare un rapporto di verifica della trasmissione relativo all'ultima trasmissione eseguita.

Rubrica (per i modelli MFC)

Nel rapporto Rubrica viene stampato un elenco dei nomi e dei numeri archiviati nella memoria della rubrica.

Giornale fax (per i modelli MFC)

Nel giornale fax viene stampato un elenco di informazioni relative agli ultimi 200 fax in arrivo e in uscita. (TX significa Trasmissione, RX significa Ricezione.)



(Windows)

È possibile visualizzare e stampare il rapporto Giornale fax dal computer utilizzando il software **Fax Journal Report (Rapporto Giornale Fax)**. Per il download del software, accedere alla pagina **Download** del Brother Solutions Center dedicata al modello in dotazione all'indirizzo support.brother.com.

Impostazioni utente

Questo rapporto stampa un elenco delle impostazioni utente correnti.

Configurazione di rete (modelli in rete)

Il rapporto Configurazione di rete stampa un elenco delle impostazioni correnti di rete.

Rapporto WLAN (modelli wireless)

Nel rapporto WLAN viene stampata la diagnosi di connettività della rete LAN senza fili.

Cronologia identificativo chiamante (per i modelli MFC)



Nel rapporto Cronologia ID chiamante viene stampato un elenco delle informazioni disponibili sull'ID chiamante relative alle ultime 30 chiamate ricevute da numeri di fax e di telefono.



Informazioni correlate

- [Stampa rapporti](#)

Stampa di un rapporto

1. Premere  [Imp.] > [Tutte le imp.] > [Stamp.rapporto].
2. Premere ▲ o ▼ per visualizzare le opzioni di report, quindi selezionare l'opzione desiderata.
3. Premere [Si].
4. Premere .



Informazioni correlate

- [Stampa rapporti](#)

Argomenti correlati:

- [Identificativo](#)

Tabelle di funzionalità e impostazioni

- [Tabelle di impostazioni \(modelli touchscreen da 2,7"\(67,5 mm\)\)](#)
- [Tabelle di funzioni \(modelli touchscreen da 2,7"\(67,5 mm\)\)](#)

Tabelle di impostazioni (modelli touchscreen da 2,7"(67,5 mm))

Queste tabelle aiutano a comprendere le selezioni e le opzioni dei menu dell'apparecchio.

>> [Imp.]
 >> [Setup generale]
 >> [Impostazioni collegamenti]
 >> [Fax]
 >> [Rete]
 >> [Stamp.rapporto]
 >> [Informazioni apparecchio]
 >> [Imp.iniziale]

[Imp .]

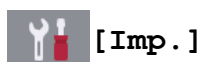

Livello 1	Livello 2	Livello 3	Descrizioni
 (Data e ora)	Data	-	(per i modelli MFC)
	Ora	-	Aggiungere data e ora sullo schermo e sulle intestazioni dei fax inviati. (per i modelli DCP) Impostare la data e l'ora sulla macchina.
	Giorno autom. (per i modelli MFC)	-	Impostare la macchina in modo che l'ora legale venga regolata automaticamente.
	Fuso orario	-	Impostare il fuso orario.
Manutenz	Migliora qualità di stampa	-	Controllare e correggere la qualità di stampa, l'allineamento e l'alimentazione della carta in base alle istruzioni visualizzate sul display LCD.
	Pulizia testina di stampa	-	Pulire la testina di stampa in base alle istruzioni visualizzate sul display LCD.
	Quantità ink	-	Controllare il volume di inchiostro disponibile.
	Modello cartuccia inchiostro	-	Controllare i numeri delle cartucce d'inchiostro.
	Opzioni impostazioni di stampa	Riduci sbavature	-
Carta asciugatura lenta		-	Utilizzare questa impostazione durante la stampa con un tipo di carta normale su cui l'inchiostro asciuga molto lentamente.
Wi-Fi	TCP/IP	-	Impostare il protocollo TCP/IP.
	Imp. guidata	-	Configurare le impostazioni della rete wireless manualmente.
	Assistente WLAN	-	Configurare le impostazioni della rete wireless utilizzando l'installazione Brother.
	WPS	-	Configurare le impostazioni della rete senza fili utilizzando il metodo con pulsante singolo.
	WPS con PIN	-	Configurare le impostazioni della rete senza fili utilizzando WPS con un codice PIN.

Livello 1	Livello 2	Livello 3	Descrizioni
Wi-Fi	Stato WLAN	-	Visualizzare lo stato corrente della rete senza fili.
	Indirizzo MAC	-	Visualizzare l'indirizzo MAC dell'apparecchio.
Mod. silenziosa	-	-	Ridurre il rumore durante la stampa.
Impostazione Vassoio (MFC-J1300DW)	Tipo carta	-	Impostare il tipo di carta per il vassoio carta.
	Formato carta (MFC-J1300DW)	-	Impostare il formato carta nel vassoio carta.
Tipo carta (DCP-J1100DW)	-	-	Impostare il tipo di carta per il vassoio carta n. 1.
Formato carta (DCP-J1100DW)	-	-	Impostare il formato carta per il vassoio carta n. 1.
Anteprima fax (MFC-J1300DW)	-	-	Visualizzare i fax ricevuti sul display LCD.
Tutte le imp.	-	-	Configurare le impostazioni dettagliate.

[Setup generale]



[Imp.] > [Tutte le imp.] > [Setup generale]

Livello 1	Livello 2	Livello 3	Descrizioni
Manutenzione	Migliora qualità di stampa	-	Controllare e correggere la qualità di stampa, l'allineamento e l'alimentazione della carta in base alle istruzioni visualizzate sul display LCD.
	Pulizia testina di stampa	-	Pulire la testina di stampa in base alle istruzioni visualizzate sul display LCD.
	Quantità ink	-	Controllare il volume di inchiostro disponibile.
	Modello cartuccia inchiostro	-	Controllare i numeri delle cartucce d'inchiostro.
	Opzioni impostazioni di stampa	Riduci sbavature	
Carta asciugatura lenta			Utilizzare questa impostazione durante la stampa con un tipo di carta normale su cui l'inchiostro asciuga molto lentamente.
Tipo carta	-	-	Impostare il tipo di carta per il vassoio carta.
Formato carta	-	-	Impostare il formato carta nel vassoio carta.
Controlla carta	-	-	Controllare il tipo di carta e il formato carta quando si estrae il vassoio dall'apparecchio.
Mod. silenziosa	-	-	Ridurre il rumore durante la stampa.
Effetti sonori (per i modelli DCP)	-	-	Regolare il volume del segnale acustico.
Volume (per i modelli MFC)	Squillo	-	Regolare il volume squilli.
	Effetti sonori	-	Regolare il volume del segnale acustico.
	Diffusore	-	Regolare il volume del diffusore.
Imp. Display	Sfondo	-	Regolare la luminosità della retroilluminazione LCD.

Livello 1	Livello 2	Livello 3	Descrizioni
Imp. Display	Attesa	-	Impostare per quanto tempo la retroilluminazione del display LCD rimane accesa dopo l'ultima pressione con il dito.
Imp. schermata	Schermata Scansione	-	Impostare le impostazioni predefinite della schermata Scansione.
Impostazioni notifica	Risult. scan. (Salta p. vuota)	-	Visualizza un risultato della scansione di ignora pagina vuota al termine.
Imp. tastiera	-	-	Selezionare il tipo di tastiera per lo schermo LCD.
Modalità sospensione	-	-	Selezionare l'intervallo di tempo per cui l'apparecchio dovrà rimanere inattivo prima di passare alla modalità Riposo.
Auto spegnim.	-	-	Selezionare il tempo di attesa della macchina prima che si spenga automaticamente dopo l'attivazione della modalità Riposo. Quando questa funzione è impostata su No, l'apparecchio non si spegne automaticamente.
Disco amovibile	-	-	Attivare o disattivare la funzione Disco rimovibile.

[Impostazioni collegamenti]



[Imp.] > [Tutte le imp.] > [Impostazioni collegamenti]

Livello 1	Livello 2	Descrizioni
(Selezionare il pulsante di scelta rapida.)	Rinomina	Modificare il nome del collegamento rapido.
	Modifica	Modificare le impostazioni di scelta rapida.
	Elimina	Eliminare il collegamento rapido.
	Registra Carta/NFC	Assegnare una scelta rapida a una scheda IC.
	Elimina Carta/NFC	Rimuovere una scelta rapida da una scheda IC.

[Fax]



[Imp.] > [Tutte le imp.] > [Fax] (per i modelli MFC)

Livello 1	Livello 2	Livello 3	Descrizioni
Imp.ricezione	Numero squilli	-	Impostare il numero di squilli prima che l'apparecchio risponda in modalità Solo fax o Fax/Tel.
	Mod. di ricez.	-	Selezionare la modalità di ricezione più adatta alle proprie esigenze.
	N. squilli F/T	-	Impostare la durata del doppio squillo in modalità Fax/Tel.
	Anteprima fax (MFC-J1300DW)	-	Visualizzare i fax ricevuti sul display LCD.
	Riconos.fax	-	Ricevere automaticamente messaggi fax quando si risponde a una telefonata e si sentono i toni fax.
	Codici remoti	-	Rispondere alle chiamate da un telefono interno o esterno e utilizzare i codici per attivare o disattivare i codici remoti. È possibile personalizzare i codici.
	Auto riduzione	-	Ridurre la dimensione dei fax in arrivo.

Livello 1	Livello 2	Livello 3	Descrizioni
Imp.ricezione	Ricez. PC Fax	-	Impostare l'apparecchio in modo da inviare i fax al computer dell'utente. È possibile attivare la funzione di sicurezza Stampa di backup.
	Mem ricezione	-	Impostare la macchina per inoltrare i messaggi fax, archiviare i fax in arrivo in memoria (in modo che si possano recuperare a distanza dalla propria macchina) o nel servizio cloud. Se è stato selezionato Inoltro fax o Inoltro su Cloud, è possibile attivare la funzione di sicurezza Stampa di Backup.
	Data/ora ricezione fax	-	Stampare l'ora e la data di ricezione in cima ai fax ricevuti.
Impostazione dei report	Rapporto trasm	-	Selezionare l'installazione iniziale per il Rapporto di verifica della trasmissione.
	Tempo giornale	-	Impostare l'intervallo per la stampa automatica del giornale fax. Se si seleziona un'opzione diversa da No e Ogni 50 fax, è possibile impostare l'intervallo di tempo per tale opzione. Se si seleziona l'opzione Ogni 7 giorni, è possibile impostare il giorno della settimana.
Stampa doc.	-	-	Stampare i fax ricevuti archiviati nella memoria della macchina.
Accesso remoto	-	-	È necessario impostare il proprio codice di attivazione per il recupero remoto dei fax.
Limitazione di composizione (MFC-J1300DW)	Tastiera	-	Impostare la macchina in modo da limitare la composizione quando viene utilizzata la tastiera.
	Rubrica (MFC-J1300DW)	-	Impostare la macchina in modo da limitare la composizione quando viene utilizzata la rubrica.
	Collegamenti (MFC-J1300DW)	-	Impostare la macchina in modo da limitare la composizione quando viene utilizzato un collegamento rapido.
	Server LDAP (MFC-J1300DW)	-	Impostare l'apparecchio in modo da limitare la composizione quando si utilizza la ricerca LDAP.
Canc.operaz.	-	-	Verificare i lavori programmati presenti nella memoria della macchina e annullare i lavori selezionati.
	ID chiamante	-	Visualizza o stampa un elenco degli ultimi 30 ID chiamante salvati in memoria.

[Rete]



[Imp.] > [Tutte le imp.] > [Rete]

Livello 1	Livello 2	Livello 3	Livello 4	Descrizioni
Cablato LAN (MFC-J1300DW)	TCP/IP	Metodo avvio	-	Selezionare il metodo Boot più adatto alle proprie esigenze.
		Indirizzo IP	-	Inserire l'indirizzo IP.
		Subnet mask	-	Inserire la maschera di sottorete.
		Gateway	-	Inserire l'indirizzo del Gateway.
		Nome nodo	-	Inserire il nome del Nodo.

Livello 1	Livello 2	Livello 3	Livello 4	Descrizioni
Cablato LAN (MFC-J1300DW)	TCP/IP	Configurazione WINS	-	Selezionare la modalità di configurazione WINS.
		Server WINS	-	Specificare l'indirizzo IP del server WINS primario o secondario.
		Server DNS	-	Specificare l'indirizzo IP del server DNS primario o secondario.
		APIPA	-	Impostare la macchina in modo che assegni automaticamente l'indirizzo IP dall'intervallo di indirizzi IP locali rispetto al collegamento.
		Menu IPv6	-	Attivare o disattivare il protocollo IPv6. Per ulteriori informazioni, accedere al Brother Solutions Center all'indirizzo support.brother.com per visualizzare FAQ e Risoluzione dei problemi .
	Ethernet	-	-	Selezionare la modalità di collegamento Ethernet.
	Stato Cablato	-	-	Visualizzare lo stato cablato corrente.
	Indirizzo MAC	-	-	Visualizzare l'indirizzo MAC dell'apparecchio.
WLAN	TCP/IP	Metodo avvio	-	Selezionare il metodo Boot più adatto alle proprie esigenze.
		Indirizzo IP	-	Inserire l'indirizzo IP.
		Subnet mask	-	Inserire la maschera di sottorete.
		Gateway	-	Inserire l'indirizzo del Gateway.
		Nome nodo	-	Inserire il nome del Nodo.
		Configurazione WINS	-	Selezionare la modalità di configurazione WINS.
		Server WINS	-	Specificare l'indirizzo IP del server WINS primario o secondario.
		Server DNS	-	Specificare l'indirizzo IP del server DNS primario o secondario.
		APIPA	-	Impostare la macchina in modo che assegni automaticamente l'indirizzo IP dall'intervallo di indirizzi IP locali rispetto al collegamento.
	Menu IPv6	-	Attivare o disattivare il protocollo IPv6. Per ulteriori informazioni, accedere al Brother Solutions Center all'indirizzo support.brother.com per visualizzare FAQ e Risoluzione dei problemi .	
	Imp. guidata	-	-	Configurare le impostazioni della rete wireless manualmente.
	Assistente WLAN	-	-	Configurare le impostazioni della rete wireless utilizzando l'installazione Brother.
	WPS	-	-	Configurare le impostazioni della rete senza fili utilizzando il metodo con pulsante singolo.
	WPS con PIN	-	-	Configurare le impostazioni della rete senza fili utilizzando WPS con un codice PIN.

Livello 1	Livello 2	Livello 3	Livello 4	Descrizioni	
WLAN	Stato WLAN	Stato	-	Visualizzare lo stato della rete senza fili.	
		Segnale	-	Visualizzare la potenza attuale del segnale della rete senza fili.	
		SSID	-	Visualizzare l'SSID in uso.	
		Modalità Com.	-	Visualizzare la modalità di comunicazione corrente.	
	Indirizzo MAC	-	-	Visualizzare l'indirizzo MAC dell'apparecchio.	
Wi-Fi Direct	Interruttore	-	-	Configurare le impostazioni di rete Wi-Fi Direct mediante la pressione di un solo tasto.	
	Codice PIN	-	-	Configurare le impostazioni di rete Wi-Fi Direct utilizzando WPS con un codice PIN.	
	Manuale	-	-	Configurare le impostazioni della rete Wi-Fi Direct manualmente.	
	Proprietario gruppo	-	-	Impostare l'apparecchio come Proprietario gruppo.	
	Informazioni sul dispositivo	Nome disp.	-	-	Visualizzare il nome dispositivo della macchina.
		SSID	-	-	Visualizzare l'SSID del proprietario del gruppo. Quando l'apparecchio non è collegato, sul display LCD viene visualizzato Non collegato.
		Indirizzo IP	-	-	Visualizzare l'indirizzo IP corrente della macchina.
	Informazioni sullo stato	Stato	-	-	Visualizzare lo stato corrente della rete Wi-Fi Direct.
		Segnale	-	-	Visualizzare l'intensità corrente del segnale della rete Wi-Fi Direct. Se la macchina funziona come Proprietario gruppo, sul display LCD viene visualizzato sempre un segnale forte.
	Abilita I/F	-	-	Attivare o disattivare la connessione Wi-Fi Direct.	
NFC (MFC-J1300DW)	-	-	-	Attivare o disattivare la funzione NFC.	
Messaggio da Brother	Messaggio da Brother	-	-	Visualizzare i messaggi e le notifiche da Brother.	
	Stato	-	-		
Impostazioni connessione Web	Impost. proxy	Conness. proxy	-	Modificare le impostazioni di connessione Web.	
		Indirizzo	-		
		Porta	-		
		Nome utente	-		
		Password	-		
Rete I/F (MFC-J1300DW)	-	-	-	Selezionare il tipo di connessione di rete.	

Livello 1	Livello 2	Livello 3	Livello 4	Descrizioni
Menu abil.WLAN (DCP-J1100DW)	-	-	-	Attivare o disattivare la connessione di rete senza fili.
IPsec	-	-	-	IPsec è una funzionalità di sicurezza opzionale del protocollo IP che rende disponibili servizi di autenticazione e crittografia. È consigliabile contattare l'amministratore di rete prima di cambiare questa impostazione.
Resett. rete	-	-	-	Ripristinare tutte le impostazioni di rete alle impostazioni predefinite.

[Stamp.rapporto]

 [Imp.] > [Tutte le imp.] > [Stamp.rapporto]

Livello 1	Descrizioni
Rapporto TX (per i modelli MFC)	Stampare un Rapporto di verifica della trasmissione per l'ultima trasmissione.
Rubrica (per i modelli MFC)	Stampa un elenco di nomi e i numeri memorizzati in rubrica.
Giornale Fax (per i modelli MFC)	Stampare un elenco di dati degli ultimi 200 fax in arrivo e fax in uscita. (TX sta per Trasmissione. RX sta per Ricezione.)
Imp.utente	Stampare una lista delle impostazioni.
Configurazione rete	Stampare una lista delle impostazioni di rete.
Rapporto WLAN	Stampare i risultati della connessione della LAN wireless.
Storico ID chiamante (per i modelli MFC)	Stampare un elenco delle informazioni disponibili sull'ID chiamante relative alle ultime 30 chiamate ricevute da numeri di fax e di telefono.

[Informazioni apparecchio]

 [Imp.] > [Tutte le imp.] > [Informazioni apparecchio]

Livello 1	Livello 2	Descrizioni
N. di Serie	-	Controllare il numero seriale dell'apparecchio.
Versione firmware	Versione Main	Controllare la versione del firmware dell'apparecchio.
Aggiornamento del firmware	-	Aggiornare l'apparecchio all'ultima versione del firmware.
Ver. auto firmware	-	Visualizzare le informazioni del firmware sulla schermata Home.

[Imp.iniziale]

 [Imp.] > [Tutte le imp.] > [Imp.iniziale]

Livello 1	Livello 2	Descrizioni
Data e ora	Data	(per i modelli MFC)
	Ora	Aggiungere data e ora sullo schermo e sulle intestazioni dei fax inviati. (per i modelli DCP) Impostare la data e l'ora sulla macchina.











Livello 1	Livello 2	Descrizioni
Data e ora (per i modelli MFC)	Giorno autom. (per i modelli MFC)	Impostare la macchina in modo che l'ora legale venga regolata automaticamente.
	Fuso orario	Impostare il fuso orario.
Identificativo (per i modelli MFC)	Fax	Immettere il nome e il numero di fax in modo che siano visualizzati su ogni pagina del fax.
	Nome	
Toni/Impulsi (per i modelli MFC) (Disponibile solo in alcuni Paesi.)	-	Selezionare la modalità di composizione.
Richiamo automatica fax (per i modelli MFC)	-	Impostare la macchina in modo che componga nuovamente l'ultimo numero di fax se il fax non è stato inviato a causa della linea occupata.
Linea libera (per i modelli MFC)	-	Abbreviare la pausa di rilevamento del segnale di composizione.
Imp.linea tel. (per i modelli MFC)	-	Selezionare il tipo di linea telefonica.
Compatibilità (per i modelli MFC)	-	Regolare l'equalizzazione in caso di problemi di trasmissione. I fornitori di servizi VoIP offrono il supporto fax utilizzando vari standard. Se si riscontrano regolarmente errori di trasmissione, selezionare l'opzione Base (per VoIP).
Resettare	Reset macch.	Ripristinare tutte le impostazioni dell'apparecchio modificate dall'utente, quali data e ora e numero di squilli.
	Rete	Ripristinare tutte le impostazioni di rete alle impostazioni predefinite.
	Rubrica e Fax (per i modelli MFC)	Eliminare tutti i numeri di telefono memorizzati e le impostazioni fax.
	Tutte le impostazioni	Ripristinare tutte le impostazioni della macchina alle impostazioni predefinite.
Lingua locale (Disponibile solo in alcuni Paesi.)	-	Cambiare la lingua sullo schermo LCD.



Informazioni correlate

- [Tabelle di funzionalità e impostazioni](#)

Tabelle di funzioni (modelli touchscreen da 2,7"(67,5 mm))

- >>  [Fax]
- >>  [Copia]
- >>  [Scansione]
- >>  [Foto]
- >>  [Web]
- >>  [App]
- >>  [Scaricare software]
- >>  [Scelte rap.]
- >>  [Inchiostro]
- >>  Impostazione Wi-Fi
- >> Quando è stata inserita una unità flash USB nello slot USB.

[Fax]



(Quando l'opzione [Anteprima fax] è impostata su [No]) (per i modelli MFC)

Livello 1	Livello 2	Livello 3	Descrizioni
Pausa	-	-	Quando si immette un numero di fax o di telefono sul pannello dei comandi, si visualizza Pausa sul display LCD. Premere Pausa se si deve inserire una pausa durante la composizione di numeri quali codici di accesso e numeri di carta di credito. È inoltre possibile memorizzare una pausa quando si impostano gli indirizzi.
Rubrica	 (Ricerca:)	-	Se il protocollo LDAP non è attivo, la ricerca viene eseguita nell'ambito della rubrica locale. Se il protocollo LDAP è attivo, la ricerca viene eseguita nella rubrica locale e sul server LDAP.
		Dettagli (viene visualizzato solo se LDAP è attivo).	Visualizzare informazioni dettagliate sull'indirizzo selezionato.
	Modifica	-	Memorizzare numeri in rubrica, impostare numeri di gruppo per la trasmissione circolare, modificare ed eliminare i numeri presenti in rubrica.
	-	Applica	Iniziare a inviare un fax tramite la rubrica.
Storico chiam	Richiam	-	Ricomporre l'ultimo numero chiamato.
	Chiamata in uscita	Applica	Selezionare un numero dalla cronologia delle chiamate in uscita quindi inviare un fax, aggiungerlo alla rubrica o eliminarlo.
		Modifica	
	Storico ID chiamante	Applica	Selezionare un numero dalla cronologia Identificativo e inviare un fax, aggiungerlo alla rubrica o eliminarlo.
		Modifica	
Opzioni	Risoluzione fax	-	Impostare la risoluzione dei fax in uscita.

Livello 1	Livello 2	Livello 3	Descrizioni	
Opzioni	Contrasto	-	Regolare il contrasto.	
	Formato scansione	-	Regolare l'area di scansione del piano dello scanner in base alle dimensioni del documento.	
	Trasm. Circol.	Aggiungi numero	Inviare lo stesso messaggio fax a più di un numero di fax.	
	Anteprima (MFC-J1300DW)	-	Anteprima del messaggio fax prima di inviarlo.	
	Impostaz. colo.	-	Impostare per inviare i fax in bianco e nero o a colori.	
	Fax differito	Fax differito	Imp. ora	Impostare l'ora di invio dei fax differiti.
	Unione TX	-	Riunire in un'unica trasmissione alla stessa ora i fax differiti destinati allo stesso numero di fax.	
	TX tempo reale	-	Inviare un fax senza utilizzare la memoria della macchina.	
	Modalità Overseas	-	In caso di difficoltà nell'inviare i fax all'estero, attivare questa funzione.	
	Storico chiam	Richiam		Ricomporre l'ultimo numero chiamato.
		Chiamata in uscita		Selezionare un numero dalla cronologia delle chiamate in uscita quindi inviare un fax, aggiungerlo alla rubrica o eliminarlo.
		Storico ID chiamante		Selezionare un numero dalla cronologia Identificativo e inviare un fax, aggiungerlo alla rubrica o eliminarlo.
Rubrica	 (Ricerca:)		Se il protocollo LDAP non è attivo, la ricerca viene eseguita nell'ambito della rubrica locale. Se il protocollo LDAP è attivo, la ricerca viene eseguita nella rubrica locale e sul server LDAP.	
	Modifica		Memorizzare numeri in rubrica, impostare numeri di gruppo per la trasmissione circolare, modificare ed eliminare i numeri presenti in rubrica.	
Imposta come nuovo predefinito	-		Salvare le impostazioni come predefinite.	
Ripristina pred.	-		Ripristinare tutte le impostazioni alle impostazioni predefinite.	
Salva come collegam.	-	-	Salvare le impostazioni correnti come collegamento rapido.	

(Quando l'opzione [Anteprima fax] è impostata su [Sì])

Livello 1	Livello 2	Livello 3	Livello 4	Descrizioni
InvioFax in corso	Pausa	-	-	Quando si immette un numero di fax o di telefono sul pannello dei comandi, si visualizza Pausa sul display LCD. Premere Pausa se si deve inserire una pausa durante la composizione di numeri quali codici di accesso e numeri di carta di credito. È inoltre possibile memorizzare una pausa quando si impostano gli indirizzi.
	Rubrica	 (Ricerca:)	-	Se il protocollo LDAP non è attivo, la ricerca viene eseguita nell'ambito della rubrica locale.

Livello 1	Livello 2	Livello 3	Livello 4	Descrizioni
InvioFax in corso	Rubrica	 (Ricerca:)		Se il protocollo LDAP è attivo, la ricerca viene eseguita nella rubrica locale e sul server LDAP.
			Dettagli (viene visualizzato solo se LDAP è attivo).	Visualizzare informazioni dettagliate sull'indirizzo selezionato.
		Modifica	-	Memorizzare numeri in rubrica, impostare numeri di gruppo per la trasmissione circolare, modificare ed eliminare i numeri presenti in rubrica.
		-	Applica	Iniziare a inviare un fax tramite la rubrica.
	Storico chiam	Richiam	-	Ricomporre l'ultimo numero chiamato.
		Chiamata in uscita	Applica	Selezionare un numero dalla cronologia delle chiamate in uscita quindi inviare un fax, aggiungerlo alla rubrica o eliminarlo.
			Modifica	
		Storico ID chiamante	Applica	Selezionare un numero dalla cronologia Identificativo e inviare un fax, aggiungerlo alla rubrica o eliminarlo.
			Modifica	
		Opzioni	Risoluzione fax	-
	Contrasto		-	Regolare il contrasto.
	Formato scansione		-	Regolare l'area di scansione del piano dello scanner in base alle dimensioni del documento.
	Trasm. Circol.		Aggiungi numero	Inviare lo stesso messaggio fax a più di un numero di fax.
	Anteprima		-	Anteprima del messaggio fax prima di inviarlo.
	Impostaz. colo.		-	Impostare per inviare i fax in bianco e nero o a colori.
	Fax differito		Fax differito	Impostare l'ora di invio dei fax differiti.
			Imp. ora	
	Unione TX		-	Riunire in un'unica trasmissione alla stessa ora i fax differiti destinati allo stesso numero di fax.
	TX tempo reale		-	Inviare un fax senza utilizzare la memoria della macchina.
	Modalità Overseas		-	In caso di difficoltà nell'inviare i fax all'estero, attivare questa funzione.
	Storico chiam		Richiam	Ricomporre l'ultimo numero chiamato.
			Chiamata in uscita	Selezionare un numero dalla cronologia delle chiamate in uscita quindi inviare un fax, aggiungerlo alla rubrica o eliminarlo.
		Storico ID chiamante	Selezionare un numero dalla cronologia Identificativo e inviare un fax, aggiungerlo alla rubrica o eliminarlo.	
Rubrica		 (Ricerca:)	Se il protocollo LDAP non è attivo, la ricerca viene eseguita nell'ambito della rubrica locale.	

Livello 1	Livello 2	Livello 3	Livello 4	Descrizioni
InvioFax in corso	Opzioni	Rubrica		Se il protocollo LDAP è attivo, la ricerca viene eseguita nella rubrica locale e sul server LDAP.
			Modifica	Memorizzare numeri in rubrica, impostare numeri di gruppo per la trasmissione circolare, modificare ed eliminare i numeri presenti in rubrica.
		Imposta come nuovo predefinito	-	Salvare le impostazioni come predefinite.
		Ripristina pred.	-	Ripristinare tutte le impostazioni alle impostazioni predefinite.
	Salva come collegam.	-	-	Salvare le impostazioni correnti come collegamento rapido.
Fax ricevuti	Stampa/ Elimina	Stampa tutto (nuovi fax)	-	Stampare i nuovi fax ricevuti.
		Stampa tutto (vecchi fax)	-	Stampare i vecchi fax ricevuti.
		Elimina tutto (nuovi fax)	-	Eliminare i nuovi fax ricevuti.
		Elimina tutto (Vecchi fax)	-	Eliminare i vecchi fax ricevuti.
Rubrica	 (Ricerca:)	-	-	Se il protocollo LDAP non è attivo, la ricerca viene eseguita nell'ambito della rubrica locale. Se il protocollo LDAP è attivo, la ricerca viene eseguita nella rubrica locale e sul server LDAP.
		Dettagli (viene visualizzato solo se LDAP è attivo).	-	-
	Modifica	-	-	Memorizzare numeri in rubrica, impostare numeri di gruppo per la trasmissione circolare, modificare ed eliminare i numeri presenti in rubrica.
	-	Applica	-	-
Storico chiam	Richiam	-	-	Ricomporre l'ultimo numero chiamato.
	Chiamata in uscita	Applica	-	Selezionare un numero dalla cronologia delle chiamate in uscita quindi inviare un fax, aggiungerlo alla rubrica o eliminarlo.
		Modifica	-	
	Storico ID chiamante	Applica	-	Selezionare un numero dalla cronologia Identificativo e inviare un fax, aggiungerlo alla rubrica o eliminarlo.
Modifica		-		



[Copia]

Livello 1	Livello 2	Livello 3	Descrizioni
Salva come collegam.	-	-	Salvare le impostazioni correnti come collegamento rapido.
Opzioni	Qualità	-	Selezionare la risoluzione di copia per il tipo di documento.

Livello 1	Livello 2	Livello 3	Descrizioni	
Opzioni	Tipo carta	-	Selezionare il tipo di carta corrispondente alla carta nel vassoio.	
	Formato carta	-	Selezionare il formato carta corrispondente alla carta nel vassoio.	
	Ingrand./Riduci	100%	-	
		Ingrandimento		Selezionare la percentuale di ingrandimento per la copia successiva.
		Riduzione		Selezionare la percentuale di rimpicciolimento per la copia successiva.
		Adatta a pagina		Regolare le dimensioni della copia per adattarle al formato carta impostato.
		Pers. (25%-400%)		Immettere un rapporto di ingrandimento o riduzione.
	Copia fronte/retro	-	Disabilitare o abilitare la copia fronte-retro e selezionare il lato lungo o il lato corto.	
	Densità	-	Regolare la densità.	
	Rimuovi colore di sfondo	Impostazioni Copia in nero		Modificare la quantità di colore di sfondo rimosso.
		Impostazioni Copia a colori		
	Impila/Ordina	-	Selezionare di impilare o ordinare copie multiple.	
	Layout pag.	-	Eseguire copie dei documenti d'identità N su 1 e 2 su 1 o Poster.	
	Impostazioni avanzate	-	Selezionare le impostazioni di copia avanzate.	
Imposta come nuovo predefinito	-	Salvare le impostazioni come predefinite.		
Ripristina pred.	-	Ripristinare tutte le impostazioni alle impostazioni predefinite.		



[Scansione]

Livello 1	Livello 2	Livello 3	Livello 4	Descrizioni
a Supporto (Quando è inserita una scheda di memoria o un'unità flash USB)	Altre azioni di scansione	-	-	Eseguire la scansione di documenti e salvarli direttamente in una scheda di memoria o su un'unità flash USB senza utilizzare un computer.
	Opzioni	-	-	
	Salva come collegam.	-	-	
a Cartella pers.	-	-	-	Inviare alla cartella nel server CIFS su rete locale o su Internet i dati acquisiti.
su PC	a File	Altre azioni di scansione	-	Eseguire la scansione dei documenti e salvarli in una cartella sul computer.
		(Selezionare USB o PC)	Opzioni	
	per OCR	Salva come collegam.	-	
	per OCR	Altre azioni di scansione	-	Convertire un documento acquisito in un file di testo modificabile.

Livello 1	Livello 2	Livello 3	Livello 4	Descrizioni	
su PC	per OCR	(Selezionare USB o PC)	Opzioni	Convertire un documento acquisito in un file di testo modificabile.	
			Salva come collegam.		
	a Immagine	Altre azioni di scansione (Selezionare USB o PC)	-	Opzioni	Eseguire la scansione di foto o immagini nell'applicazione di grafica.
			Salva come collegam.		
	a E-mail	Altre azioni di scansione (Selezionare USB o PC)	-	Opzioni	Inviare un documento acquisito come un allegato e-mail.
			Salva come collegam.		
su FTP/SFTP	Altre azioni di scansione	-	-	Eseguire la scansione di documenti direttamente su un server FTP/SFTP.	
	(Selezionare il nome del profilo)	Opzioni	-		
a Rete	Altre azioni di scansione	-	-	Eseguire la scansione di documenti direttamente su un server CIFS sulla rete locale.	
	(Selezionare il nome del profilo)	Opzioni	-		
su SharePoint	Altre azioni di scansione	-	-	Consente di acquisire i documenti direttamente su un server SharePoint.	
	(Selezionare il nome del profilo)	Opzioni	-		
a Web	-	-	-	Caricare i dati della scansione su un servizio Internet.	
Scansione WS (Viene visualizzato quando si installa la funzione di scansione tramite servizi Web, visualizzata sul computer in Esplora rete.)	Altre azioni di scansione	-	-	Eseguire la scansione dei dati utilizzando il protocollo Servizi web.	
	Scansione	-	-		
	Scansione per e-mail	-	-		
	Digitaliz. per fax	-	-		
	Digit. per stampa	-	-		



[Foto]

Livello 1	Livello 2	Livello 3	Livello 4	Descrizioni
Seleziona file	OK	Imp. di stampa	-	Regolare le foto con le opzioni.
	St tutto	Imp. di stampa	-	Stampare tutte le foto sul supporto.
Stampa indice	Stampa Foglio indice	Imp. di stampa	-	Stampare una pagina di miniature.

Livello 1	Livello 2	Livello 3	Livello 4	Descrizioni
Stampa indice	Stampa foto	Imp. di stampa	-	Stampare le foto selezionando i numeri dell'indice.
Stampa foto ID	Selez. Dim. foto ID	Ruota immagine	Imp. di stampa	Stampare foto tessera da inserire in un curriculum, in un passaporto o simile.



[Web]

Livello 1	Descrizioni
Web	Connettere una macchina Brother ad un servizio Internet.



[App]

Livello 1	Descrizioni
App	Collegare l'apparecchio Brother al servizio App Brother.



[Scaricare software]

Livello 1	Descrizioni
Scaricare software	Visualizza le informazioni sul download e l'installazione del software per dispositivi mobili e computer.



[Scelte rap.]

Livello 1	Livello 2	Livello 3	Descrizioni	
Aggiungi collegamento	Copia	-	Modificare le impostazioni in Opzioni copia.	
	Fax (per i modelli MFC)	-	Modificare le impostazioni relative alle opzioni Fax.	
	Scansione	a PC (file)		Eseguire la scansione dei documenti e salvarli in una cartella sul computer.
		a PC (OCR)		Convertire un documento acquisito in un file di testo modificabile.
		a PC (image)		Eseguire la scansione di foto o immagini nell'applicazione di grafica.
		a PC (E-Mail)		Inviare un documento acquisito come un allegato e-mail.
		a Supporto		Eseguire la scansione di documenti e salvarli direttamente in una scheda di memoria o su un'unità flash USB senza utilizzare un computer.
		a Rete		Inviare i dati acquisiti su un server CIFS sulla rete locale o su Internet.
	su FTP/SFTP		Inviare i dati acquisiti tramite FTP/SFTP.	
su SharePoint		Inviare i dati acquisiti a un server SharePoint.		
Web	-		Connettere una macchina Brother ad un servizio Internet.	

Livello 1	Livello 2	Livello 3	Descrizioni
Aggiungi collegamento	App	-	Collegare l'apparecchio Brother al servizio App Brother.
Questo elenco viene visualizzato quando si preme per 2 secondi ogni icona di scelta rapida.	Rinomina	-	Modificare il nome del collegamento rapido.
	Modifica	-	Modificare le impostazioni di scelta rapida.
	Elimina	-	Eliminare il collegamento rapido.
	Registra Carta/NFC	-	Assegnare una scelta rapida a una scheda IC.
	Elimina Carta/NFC	-	Rimuovere una scelta rapida da una scheda IC.
Mod/Elimina	(Selezionare il pulsante di scelta rapida.)	Rinomina	Modificare il nome del collegamento rapido.
		Modifica	Modificare le impostazioni di scelta rapida.
		Elimina	Eliminare il collegamento rapido.
		Registra Carta/NFC	Assegnare una scelta rapida a una scheda IC.
		Registra Carta/NFC	Rimuovere una scelta rapida da una scheda IC.



[Inchiostro]

Livello 1	Livello 2	Descrizioni
Quantità ink	-	Controllare il volume di inchiostro disponibile.
Modello cartuccia inchiostro	-	Controllare i numeri delle cartucce d'inchiostro.
Migliora qualità di stampa	-	Controllare e correggere la qualità di stampa, l'allineamento e l'alimentazione della carta in base alle istruzioni visualizzate sul display LCD.
Pulizia testina di stampa	-	Pulire la testina di stampa in base alle istruzioni visualizzate sul display LCD.
Opzioni impostazioni di stampa	Riduci sbavature	Ridurre le macchie sulla carta o gli inceppamenti carta durante la stampa.
	Carta asciugatura lenta	Utilizzare questa impostazione durante la stampa con un tipo di carta normale su cui l'inchiostro asciuga molto lentamente.



Impostazione Wi-Fi

Livello 1	Descrizioni
Imp. guidata	Configurare le impostazioni della rete wireless manualmente.
Assistente WLAN	Configurare le impostazioni della rete wireless utilizzando l'installazione Brother.
WPS	Configurare le impostazioni della rete senza fili utilizzando il metodo con pulsante singolo.

Quando è stata inserita una unità flash USB nello slot USB.

Livello 1	Descrizioni
Foto	Selezionare il menu Foto.

Livello 1	Descrizioni
Scansione del supporto	Scansione di documenti su supporto
Web	Connettere una macchina Brother ad un servizio Internet.



Informazioni correlate

- [Tabelle di funzionalità e impostazioni](#)
-

Modificare le impostazioni dell'apparecchio dal computer

- [Modificare le impostazioni dell'apparecchio mediante Gestione basata sul Web](#)
- [Modificare le impostazioni dell'apparecchio utilizzando l'impostazione remota](#)
- [Dove reperire le impostazioni di rete dell'apparecchio Brother](#)
- [Software e utilità per la gestione della rete](#)

Modificare le impostazioni dell'apparecchio mediante Gestione basata sul Web

Gestione basata sul Web è un'utilità che impiega un browser Web standard per gestire la macchina utilizzando il protocollo HTTP (Hyper Text Transfer Protocol) oppure il protocollo HTTPS (Hyper Text Transfer Protocol over Secure Socket Layer).

- [Informazioni su Gestione basata sul Web](#)
- [Accedere a Gestione basata sul Web](#)
- [Impostare o modificare una password di accesso per Gestione basata sul Web](#)
- [Impostare la rubrica della macchina utilizzando Gestione basata sul Web](#)

Informazioni su Gestione basata sul Web

Gestione basata sul Web è un'utilità che impiega un browser Web standard per gestire l'apparecchio utilizzando il protocollo HTTP (Hyper Text Transfer Protocol) oppure il protocollo HTTPS (Hyper Text Transfer Protocol over Secure Socket Layer). Digitare nel browser web l'indirizzo IP dell'apparecchio per accedere alle impostazioni del server di stampa e modificarle.



- Si consiglia di utilizzare Microsoft Internet Explorer 11/Microsoft Edge per Windows e Safari 10/11 per Mac. Verificare che JavaScript e i cookie siano sempre attivati nel browser utilizzato.
- È necessario disporre del protocollo TCP/IP nella rete e avere un indirizzo IP valido programmato nel server di stampa e nel computer.

The screenshot shows the Brother web management interface. At the top, there is a header with 'XXX-XXXX' on the left, an 'Uscita' button, and the 'brother' logo on the right. Below the header is a navigation bar with tabs: 'Informazioni generali', 'Rubrica', 'Fax', 'Stampa', 'Scansione', 'Amministratore', and 'Rete'. The 'Informazioni generali' tab is selected. On the left side, there is a sidebar menu with options: 'Stato', 'Intervallo aggiornamento automatico', 'Informazioni manutenzione', 'Trova periferica', 'Contatto e sede', 'Tempo sospensione', 'Autospegnimento', 'Volume', 'Pannello', and 'Notifiche'. The main content area is titled 'Stato' and contains the following information:

- Stato dispositivo:** Pronto (indicated by a green bar).
- Aggiornamento automatico:** No Sì
- Livello inchiostro:** Visualized as four vertical bars for Magenta (M), Cyan (C), Yellow (Y), and Black (BK).
- Serbatoio interno inchiostro:** Visualized as four small colored squares for M, C, Y, and BK.
- Rendimento restante pagine:** Resa pagine approssimativa (base ISO) shown as four 'XXXX' values for M, C, Y, and BK. A note below states: '*La resa delle pagine rimanenti è approssimativa e può variare a seconda del tipo di pagine stampate.'
- Lingua per Web:** Auto (dropdown menu).
- Sede periferica:** Contatto: (person icon) and Sede: (house icon).

- La schermata reale potrebbe variare rispetto a quella visualizzata sopra.



Informazioni correlate

- [Modificare le impostazioni dell'apparecchio mediante Gestione basata sul Web](#)

Accedere a Gestione basata sul Web

- Quando si configurano le impostazioni mediante Gestione basata sul Web, è consigliabile utilizzare il protocollo di sicurezza HTTPS.
- Quando si utilizza HTTPS per la configurazione tramite Gestione basata sul Web, nel browser viene visualizzata una finestra di dialogo di avviso. Per evitare la visualizzazione della finestra di dialogo di avviso, è possibile installare un certificato autofirmato per utilizzare la comunicazione SSL/TLS. Per informazioni più dettagliate, ►► *Informazioni correlate*
- La password di accesso predefinita per gestire le impostazioni della macchina è **initpass**. Si consiglia di modificarla per proteggere la macchina da accessi non autorizzati.

1. Avviare il browser Web.
2. Digitare "https://indirizzo IP della macchina" nella barra degli indirizzi del browser (dove "indirizzo IP della macchina" è l'indirizzo IP della macchina).

Ad esempio:

https://192.168.1.2



- Se si utilizza un DNS (Domain Name System, sistema di nomi di dominio) o si attiva un nome NetBIOS, è possibile immettere un altro nome, come ad esempio "SharedPrinter", anziché l'indirizzo IP.

- Ad esempio:

https://SharedPrinter

Se si attiva un nome NetBIOS, è possibile utilizzare anche il nome nodo.

- Ad esempio:

https://brnxxxxxxxxxxxx

Il nome NetBIOS è indicato nel rapporto di configurazione della rete.

- Per Mac: accedere alla funzionalità Gestione basata sul Web facendo clic sull'icona della macchina nella schermata **Status Monitor**.

3. Se la macchina richiede una password, digitarla e fare clic su .

A questo punto è possibile modificare le impostazioni del server di stampa.

Se si modificano le impostazioni relative al protocollo, è necessario riavviare la macchina dopo avere fatto clic su **Invia** per attivare la configurazione.

Ogni volta che si accede a Gestione basata sul Web digitare la password nel campo **Accesso**, quindi fare clic su . Dopo avere configurato le impostazioni, fare clic su  per uscire.



Informazioni correlate

- [Modificare le impostazioni dell'apparecchio mediante Gestione basata sul Web](#)

Argomenti correlati:

- [Stampare il rapporto di configurazione della rete](#)
- [Eseguire il monitoraggio dello stato dell'apparecchio dal computer \(Mac\)](#)
- [Creare un certificato autofirmato](#)
- [Installare il certificato autofirmato per gli utenti Windows con diritti di amministratore](#)

Impostare o modificare una password di accesso per Gestione basata sul Web

È consigliabile modificare la password di accesso predefinita allo scopo di impedire l'accesso non autorizzato a Gestione basata sul Web.

1. Avviare il browser Web.
2. Digitare "https://indirizzo IP della macchina" nella barra degli indirizzi del browser (dove "indirizzo IP della macchina" è l'indirizzo IP della macchina).

Ad esempio:

https://192.168.1.2



- Se si utilizza un DNS (Domain Name System, sistema di nomi di dominio) o si attiva un nome NetBIOS, è possibile immettere un altro nome, come ad esempio "SharedPrinter", anziché l'indirizzo IP.

- Ad esempio:

https://SharedPrinter

Se si attiva un nome NetBIOS, è possibile utilizzare anche il nome nodo.



- Ad esempio:

https://brnxxxxxxxxxxxx

Il nome NetBIOS è indicato nel rapporto di configurazione della rete.

- Per Mac: accedere alla funzionalità Gestione basata sul Web facendo clic sull'icona della macchina nella schermata **Status Monitor**.

3. Effettuare una delle operazioni seguenti:

- Se la password è stata impostata in precedenza, immetterla e fare clic su .
- Se la password non è stata impostata in precedenza, digitare **initpass** e fare clic su .

4. Fare clic sulla scheda **Amministratore**.

5. Digitare la password che si intende utilizzare nel campo **Immetti nuova password** (da 8 a 32 caratteri).

6. Digitare nuovamente la password nel campo **Conferma nuova password**.

7. Fare clic su **Invia**.



Informazioni correlate

- [Modificare le impostazioni dell'apparecchio mediante Gestione basata sul Web](#)

Impostare la rubrica della macchina utilizzando Gestione basata sul Web

- Quando si configurano le impostazioni mediante Gestione basata sul Web, è consigliabile utilizzare il protocollo di sicurezza HTTPS.
- Quando si utilizza HTTPS per la configurazione tramite Gestione basata sul Web, nel browser viene visualizzata una finestra di dialogo di avviso.

1. Avviare il browser Web.
2. Digitare "https://indirizzo IP della macchina" nella barra degli indirizzi del browser (dove "indirizzo IP della macchina" è l'indirizzo IP della macchina).

Ad esempio:

https://192.168.1.2



- Se si utilizza un DNS (Domain Name System, sistema di nomi di dominio) o si attiva un nome NetBIOS, è possibile immettere un altro nome, come ad esempio "SharedPrinter", anziché l'indirizzo IP.

- Ad esempio:

https://SharedPrinter

Se si attiva un nome NetBIOS, è possibile utilizzare anche il nome nodo.

- Ad esempio:

https://brnxxxxxxxxxxxx

Il nome NetBIOS è indicato nel rapporto di configurazione della rete.

- Per Mac: accedere alla funzionalità Gestione basata sul Web facendo clic sull'icona della macchina nella schermata **Status Monitor**.

3. Se la macchina richiede una password, digitarla e fare clic su .
4. Fare clic sulla scheda **Rubrica**.
5. Aggiungere o aggiornare le informazioni della rubrica in base alle esigenze.
6. Fare clic su **Invia**.



Informazioni correlate

- [Modificare le impostazioni dell'apparecchio mediante Gestione basata sul Web](#)

Modificare le impostazioni dell'apparecchio utilizzando l'impostazione remota

Modelli correlati: MFC-J1300DW

Il programma di impostazione remota consente di configurare numerose impostazioni della macchina Brother dal computer. Quando si avvia l'impostazione remota, le impostazioni della macchina Brother vengono automaticamente scaricate nel computer e visualizzate sullo schermo. Se si modificano le impostazioni sul computer, è possibile caricare le nuove impostazioni direttamente nella macchina.

- [Impostazione remota \(Windows\)](#)
- [Impostazione remota \(Mac\)](#)

▲ [Pagina Iniziale](#) > [Impostazioni della macchina](#) > [Modificare le impostazioni dell'apparecchio dal computer](#) > [Modificare le impostazioni dell'apparecchio utilizzando l'impostazione remota](#) > [Impostazione remota \(Windows\)](#)

Impostazione remota (Windows)

- [Impostare la macchina Brother dal computer \(Windows\)](#)
- [Impostare la macchina Brother utilizzando ControlCenter4 \(Windows\)](#)
- [Impostare la rubrica della macchina utilizzando ControlCenter4 \(Windows\)](#)

► Pagina Iniziale > Impostazioni della macchina > Modificare le impostazioni dell'apparecchio dal computer > Modificare le impostazioni dell'apparecchio utilizzando l'impostazione remota > Impostazione remota (Windows) > Impostare la macchina Brother dal computer (Windows)

Impostare la macchina Brother dal computer (Windows)

Modelli correlati: MFC-J1300DW



Se è attivo il Blocco funzioni sicurezza, non è possibile utilizzare la funzione di impostazione remota.

1. Effettuare una delle operazioni seguenti:

- Windows 7

Fare clic su  (**Fare clic per iniziare**) > **Tutti i programmi** > **Brother** > **Brother Utilities**.

Fare clic sull'elenco a discesa e scegliere il nome del modello (se non è già selezionato). Fare clic su **Strumenti** nella barra di spostamento di sinistra, quindi su **Impostazione remota**.

- Windows 8 e Windows 10

Avviare  (**Brother Utilities**), poi sull'elenco a discesa, quindi selezionare il nome del modello (se non è già selezionato). Fare clic su **Strumenti** nella barra di spostamento di sinistra, quindi su **Impostazione remota**.

Viene visualizzata la finestra del Programma di impostazione remota.



Quando la macchina è collegata in rete, digitare la password se necessario.

2. Configurare le impostazioni in base alle esigenze.

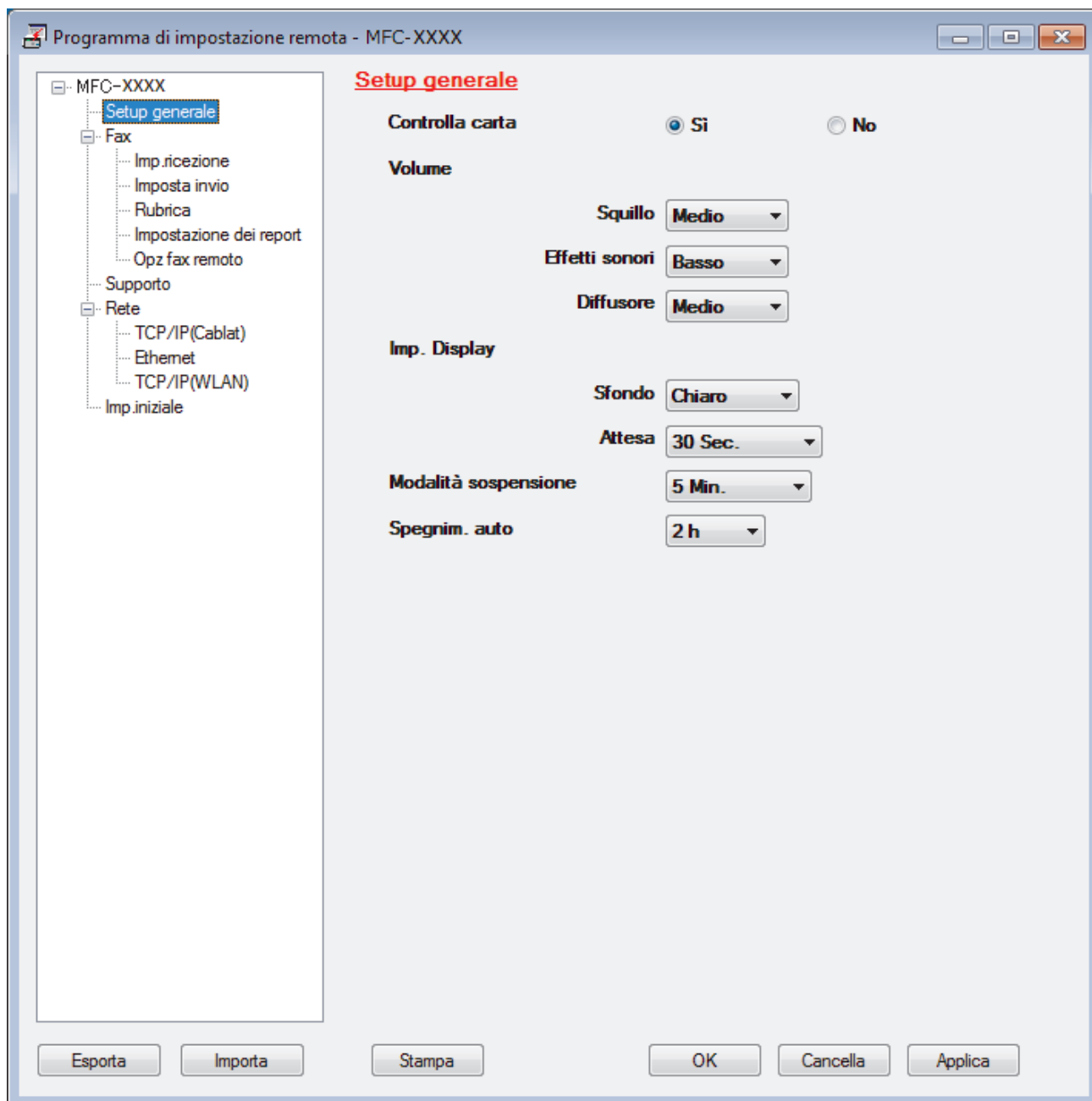

Esporta

Fare clic per salvare le impostazioni di configurazione correnti in un file.



Fare clic su **Esporta** per salvare la rubrica oppure tutte le impostazioni relative alla macchina.

Importa

Fare clic per importare un file e leggerne le impostazioni.

Stampa

Fare clic per stampare sulla macchina gli elementi selezionati. I dati possono essere stampati solo dopo essere stati caricati nella macchina. Fare clic su **Applica** per caricare i nuovi dati nella macchina, quindi fare clic su **Stampa**.

OK

Fare clic per iniziare il caricamento dei dati nella macchina, quindi uscire dal programma di impostazione remota. Se viene visualizzato un messaggio di errore, confermare che i dati sono corretti, quindi fare clic su **OK**.

Cancella

Fare clic per uscire dal programma di impostazione remota senza caricare i dati nella macchina.

Applica

Fare clic per caricare i dati nella macchina senza uscire dal programma di impostazione remota.

3. Fare clic su **OK**.

- Se il computer è protetto da un firewall e non è possibile utilizzare l'impostazione remota, potrebbe essere necessario configurare le impostazioni del firewall per permettere la comunicazione attraverso le porte 137 e 161.
- Se si utilizza Windows Firewall e sono stati installati software e driver Brother dal disco di installazione Brother, le impostazioni necessarie per il firewall sono già configurate.

**Informazioni correlate**

- [Impostazione remota \(Windows\)](#)

Argomenti correlati:

- [ControlCenter4 \(Windows\)](#)
-

► Pagina Iniziale > Impostazioni della macchina > Modificare le impostazioni dell'apparecchio dal computer > Modificare le impostazioni dell'apparecchio utilizzando l'impostazione remota > Impostazione remota (Windows) > Impostare la macchina Brother utilizzando ControlCenter4 (Windows)

Impostare la macchina Brother utilizzando ControlCenter4 (Windows)

Modelli correlati: MFC-J1300DW



Se è attivo il Blocco funzioni sicurezza, non è possibile utilizzare la funzione di impostazione remota.

1. Fare clic sull'icona  (**ControlCenter4**) nella barra delle applicazioni, quindi fare clic su **Apri**.
2. Fare clic sulla scheda **Impostazioni dispositivo**.
3. Fare clic sul pulsante **Impostazione remota**.
4. Configurare le impostazioni in base alle esigenze.

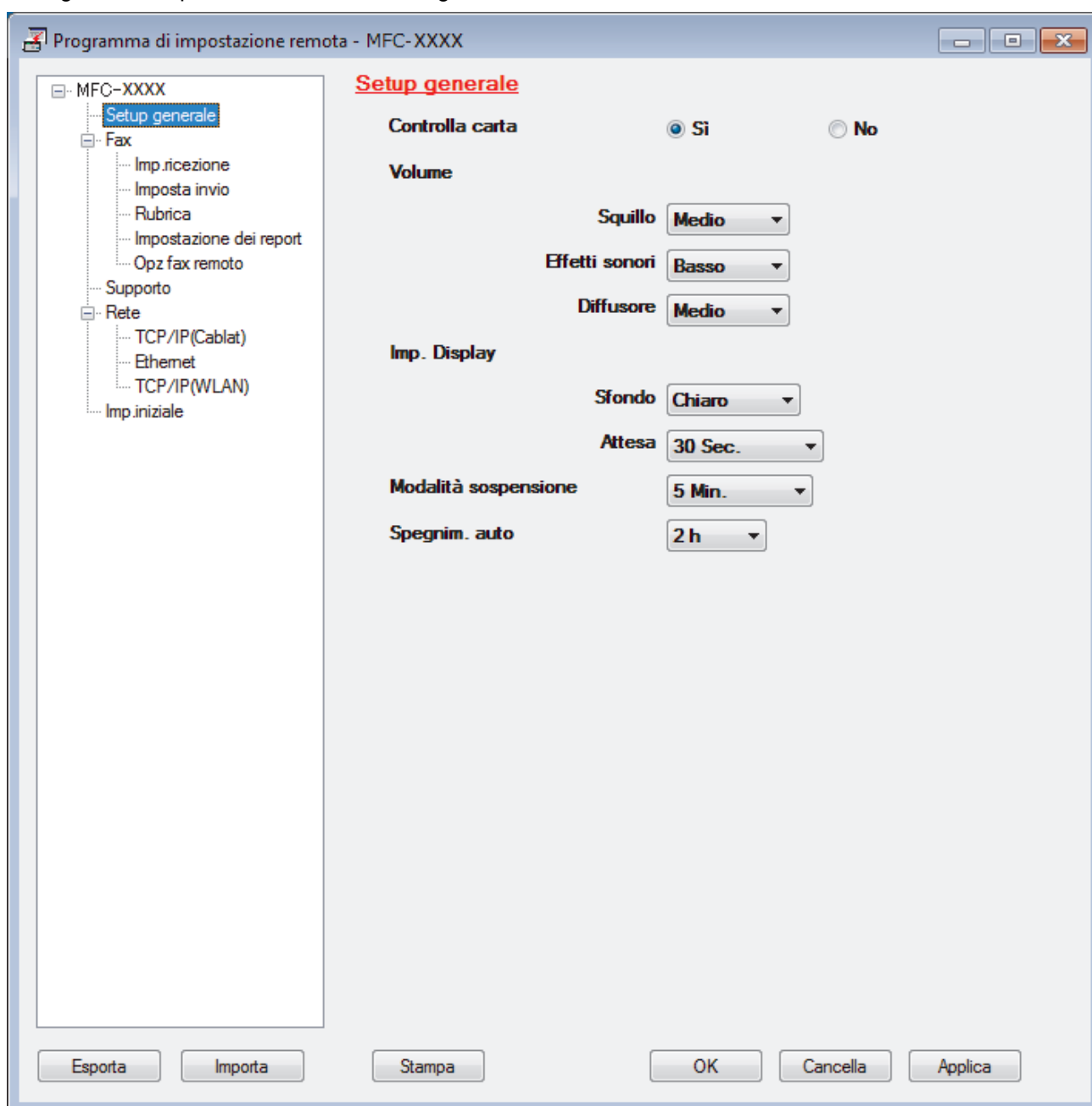

Esporta

Fare clic per salvare le impostazioni di configurazione correnti in un file.



Fare clic su **Esporta** per salvare la rubrica oppure tutte le impostazioni relative alla macchina.

Importa

Fare clic per importare un file e leggerne le impostazioni.

Stampa

Fare clic per stampare sulla macchina gli elementi selezionati. I dati possono essere stampati solo dopo essere stati caricati nella macchina. Fare clic su **Applica** per caricare i nuovi dati nella macchina, quindi fare clic su **Stampa**.

OK

Fare clic per iniziare il caricamento dei dati nella macchina, quindi uscire dal programma di impostazione remota. Se viene visualizzato un messaggio di errore, confermare che i dati sono corretti, quindi fare clic su **OK**.

Cancella

Fare clic per uscire dal programma di impostazione remota senza caricare i dati nella macchina.

Applica

Fare clic per caricare i dati nella macchina senza uscire dal programma di impostazione remota.

5. Fare clic su **OK**.

- Se il computer è protetto da un firewall e non è possibile utilizzare l'impostazione remota, potrebbe essere necessario configurare le impostazioni del firewall per permettere la comunicazione attraverso le porte 137 e 161.
- Se si utilizza Windows Firewall e sono stati installati software e driver Brother dal disco di installazione Brother, le impostazioni necessarie per il firewall sono già configurate.



Informazioni correlate

- [ControlCenter4 \(Windows\)](#)
 - [Impostazione remota \(Windows\)](#)
-

► Pagina Iniziale > Impostazioni della macchina > Modificare le impostazioni dell'apparecchio dal computer > Modificare le impostazioni dell'apparecchio utilizzando l'impostazione remota > Impostazione remota (Windows) > Impostare la rubrica della macchina utilizzando ControlCenter4 (Windows)

Impostare la rubrica della macchina utilizzando ControlCenter4 (Windows)

Modelli correlati: MFC-J1300DW

Utilizzare la configurazione remota mediante CC4 per aggiungere o modificare i numeri nella rubrica sul computer.



Se è attivo il Blocco funzioni sicurezza, non è possibile utilizzare la funzione di impostazione remota.

1. Fare clic sull'icona  (**ControlCenter4**) nella barra delle applicazioni, quindi fare clic su **Apri**.
2. Fare clic sulla scheda **Impostazioni dispositivo**.
3. Fare clic sul pulsante **Agenda Telefonica**.
Viene visualizzata **Rubrica** nella finestra di configurazione remota.
4. Aggiungere o aggiornare le informazioni della rubrica in base alle esigenze.
5. Fare clic su **OK**.



Informazioni correlate

- [Impostazione remota \(Windows\)](#)

Argomenti correlati:

- [ControlCenter4 \(Windows\)](#)

▲ [Pagina Iniziale](#) > [Impostazioni della macchina](#) > [Modificare le impostazioni dell'apparecchio dal computer](#) > [Modificare le impostazioni dell'apparecchio utilizzando l'impostazione remota](#) > [Impostazione remota \(Mac\)](#)

Impostazione remota (Mac)

- [Configurazione della macchina Brother con una connessione via cavo USB \(Mac\)](#)
- [Configurazione della rubrica della macchina con una connessione via cavo USB \(Mac\)](#)

► Pagina Iniziale > Impostazioni della macchina > Modificare le impostazioni dell'apparecchio dal computer > Modificare le impostazioni dell'apparecchio utilizzando l'impostazione remota > Impostazione remota (Mac) > Configurazione della macchina Brother con una connessione via cavo USB (Mac)

Configurazione della macchina Brother con una connessione via cavo USB (Mac)

Modelli correlati: MFC-J1300DW

Utilizzare l'impostazione remota per configurare la macchina Brother con una connessione via cavo USB.

Per utilizzare l'impostazione remota, visitare la pagina **Download** relativa al proprio modello nel Brother Solutions Center all'indirizzo support.brother.com e scaricare l'impostazione remota.



- Se è attivo il Blocco funzioni sicurezza, non è possibile utilizzare la funzione di impostazione remota.
- L'impostazione remota per Mac supporta solo le connessioni USB.

1. Nella barra dei menu **Finder**, fare clic su **Vai > Applicazioni > Brother** e quindi fare doppio clic sull'icona Impostazione remota.

Viene visualizzata la schermata Programma di impostazione remota.

Programma di impostazione remota

MFC-XXXX

- Setup generale
- Fax
 - Imp.ricezione
 - Imposta invio
 - Rubrica
 - Impostazi...dei repc
 - Opz fax remoto
- Supporto
- Rete
 - TCP/IP(Cablat)
 - Ethernet
 - TCP/IP(WLAN)
 - Imp.iniziale

Setup generale

Controlla carta Si No

Volume

Squillo Medio

Effetti sonori Basso

Diffusore Medio

Imp. Display

Sfondo Chiaro

Attesa 30 Sec.

Modalità sospensione 5 Min.

Spegnim. auto 2 h

Esporta Importa Stampa OK Cancella Applica

2. Configurare le impostazioni in base alle esigenze.

Esporta

Fare clic per salvare le impostazioni di configurazione correnti in un file.



Fare clic su **Esporta** per salvare la rubrica oppure tutte le impostazioni relative alla macchina.

Importa

Fare clic per importare un file e leggerne le impostazioni.

Stampa

Fare clic per stampare sulla macchina gli elementi selezionati. I dati possono essere stampati solo dopo essere stati caricati nella macchina. Fare clic su **Applica** per caricare i nuovi dati nella macchina, quindi fare clic su **Stampa**.

OK

Fare clic per iniziare il caricamento dei dati nella macchina, quindi uscire dal programma di impostazione remota. Se viene visualizzato un messaggio di errore, immettere i dati corretti, quindi fare clic su **OK**.

Cancella

Fare clic per uscire dal programma di impostazione remota senza caricare i dati nella macchina.

Applica

Fare clic per caricare i dati nella macchina senza uscire dal programma di impostazione remota.

3. Al termine, fare clic su **OK**.



Informazioni correlate

- [Impostazione remota \(Mac\)](#)
-

▲ Pagina Iniziale > Impostazioni della macchina > Modificare le impostazioni dell'apparecchio dal computer > Modificare le impostazioni dell'apparecchio utilizzando l'impostazione remota > Impostazione remota (Mac) > Configurazione della rubrica della macchina con una connessione via cavo USB (Mac)

Configurazione della rubrica della macchina con una connessione via cavo USB (Mac)

Modelli correlati: MFC-J1300DW

Utilizzare l'impostazione remota per aggiungere o modificare i numeri della rubrica sul computer con una connessione via cavo USB.

Per utilizzare l'impostazione remota, visitare la pagina **Download** relativa al proprio modello nel Brother Solutions Center all'indirizzo support.brother.com e scaricare l'impostazione remota.



- Se è attivo il Blocco funzioni sicurezza, non è possibile utilizzare la funzione di impostazione remota.
- L'impostazione remota per Mac supporta solo le connessioni USB.

1. Nella barra dei menu **Finder**, fare clic su **Vai > Applicazioni > Brother** e quindi fare doppio clic sull'icona Impostazione remota.
Viene visualizzata la schermata Programma di impostazione remota.
2. Nel menu a sinistra, fare clic su **Rubrica in Fax**.
3. Aggiungere o aggiornare le informazioni della rubrica in base alle esigenze.
4. Al termine, fare clic su **OK**.



Informazioni correlate

- [Impostazione remota \(Mac\)](#)

Appendice

- [Specifiche tecniche](#)
- [Specifiche relative ai materiali di consumo](#)
- [Immettere testo sull'apparecchio Brother](#)
- [Informazioni relative alla carta riciclata](#)
- [Numeri Brother](#)

Specifiche tecniche

- >> [Specifiche generali](#)
- >> [Specifiche relative alle dimensioni dei documenti](#)
- >> [Specifiche relative ai supporti di stampa](#)
- >> [Specifiche fax](#)
- >> [Specifiche di copia](#)
- >> [Specifiche di PhotoCapture Center](#)
- >> [Specifiche dello scanner](#)
- >> [Specifiche stampante](#)
- >> [Specifiche interfaccia](#)
- >> [Specifiche di rete](#)
- >> [Specifiche dei requisiti del computer](#)

Specifiche generali

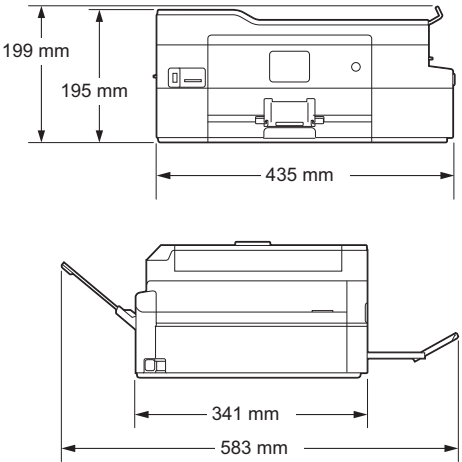
Tipo di stampante		Getto d'inchiostro
Testina di stampa	Bianco e nero	Piezo con 210 ugelli × 1
	Colore	<ul style="list-style-type: none"> • DCP-J1100DW/MFC-J1300DW Piezo con 210 ugelli × 3
Capacità della memoria		128 MB
Display a cristalli liquidi (LCD) ¹		<ul style="list-style-type: none"> • DCP-J1100DW/MFC-J1300DW Touchscreen LCD TFT a colori da 2,7 pollici (67,5 mm)
Alimentazione		Da 220 a 240 V CA 50/60 Hz
Consumo di energia ²		<ul style="list-style-type: none"> • DCP-J1100DW In modalità Copia ³: Circa 20 W In modalità Ready ⁴: Circa 3,5 W In modalità Riposo ⁴: Circa 0,9 W In modalità Spegnimento ^{4 5}: Circa 0,2 W • MFC-J1300DW In modalità Copia ³: Circa 20 W In modalità Ready ⁴: Circa 4,0 W In modalità Riposo ⁴: Circa 1,3 W In modalità Spegnimento ^{4 5}: Circa 0,2 W
Ingombro		<ul style="list-style-type: none"> • DCP-J1100DW 

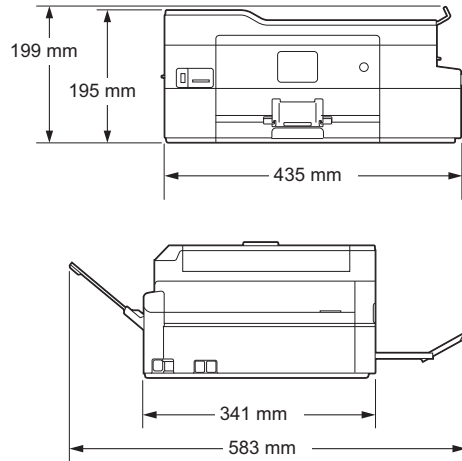
			<ul style="list-style-type: none"> MFC-J1300DW 
Peso			<ul style="list-style-type: none"> DCP-J1100DW 8,8 kg MFC-J1300DW 8,8 kg
Livello di rumore	Pressione sonora	In funzione	50 dB (A) (Circa) ⁶
	Potenza sonora ⁷	Stampa ⁸	<ul style="list-style-type: none"> DCP-J1100DW LWAd =6,35 B(A) (Mono) MFC-J1300DW LWAd =6,35 B(A) (Mono)
			<ul style="list-style-type: none"> DCP-J1100DW LWAd =6,28 B(A) (colore) MFC-J1300DW LWAd =6,28 B(A) (colore)
Temperatura	In funzione		Da 10 a 35 °C
	Qualità di stampa migliore		Da 20 a 33 °C
Umidità	In funzione		Dal 20 all'80% (senza condensa)
	Qualità di stampa migliore		Dal 20 all'80% (senza condensa)
ADF (alimentatore automatico documenti)			Fino a 20 pagine Carta: 80 g/m ²

1 Misurato in diagonale

2 Misurato quando l'apparecchio è connesso all'interfaccia USB. Il consumo energetico varia leggermente in funzione dell'ambiente di utilizzo o dell'usura delle parti.

3 Quando si stampa su un lato singolo utilizzando l'ADF, risoluzione: standard / documento: motivo stampato ISO/IEC 24712.

4 Misurato secondo IEC 62301 Edizione 2.0.

5 Anche quando è spento, periodicamente l'apparecchio si accende automaticamente per eseguire la manutenzione delle testine di stampa, quindi si spegne.

6 Il rumore dipende dalle condizioni di stampa.

7 Misurato in conformità al metodo descritto nella RAL-UZ205.

8 <Velocità di stampa>

DCP-J1100DW: 12 ipm (Bianco e nero) / 10 ipm (Colori)

MFC-J1300DW: 12 ipm (Bianco e nero) / 10 ipm (Colori)

Velocità di stampa misurate conformemente alla specifica Blue Angel (RAL-UZ205).

Specifiche relative alle dimensioni dei documenti

Dimensioni documento	Larghezza dell'ADF	Da 148 a 215,9 mm
	Lunghezza ADF ¹	Da 148 a 355,6 mm

Dimensioni documento	Larghezza del piano dello scanner	Max. 215,9 mm
	Lunghezza del piano dello scanner	max. 297 mm

¹ I documenti più lunghi di 297 mm devono essere alimentati una pagina alla volta.

Specifiche relative ai supporti di stampa

Ingresso carta	Vassoio carta	Tipo carta ¹	Carta normale, carta per getto d'inchiostro (carta patinata), carta lucida, carta riciclata
		Formato carta	A4, Letter, Executive, A5, A6, Buste (C5, Com-10, DL, Monarch), Foto (10 x 15 cm), Foto 2L (13 x 18 cm), Foto 2 (13 x 20 cm)
		Capacità max. carta	Fino a 150 fogli di carta normale da 80 g/m ²
	Fessura alimentazione manuale	Tipo carta ¹	Carta normale, carta per getto d'inchiostro (carta patinata), carta lucida, carta riciclata
		Formato carta	A4, Letter, Executive, A5, A6, Buste (C5, Com-10, DL, Monarch), Foto (10 x 15 cm), Foto L (9 x 13 cm), Foto 2L (13 x 18 cm), Foto 2 (13 x 20 cm)
		Capacità max. carta	Fino a 1 fogli
Uscita carta ¹		Fino a 50 fogli di carta normale da 80 g/m ² (espulsi con la parte stampata verso l'alto nel vassoio uscita carta)	

¹ Per la carta lucida, rimuovere le pagine stampate dal vassoio uscita carta non appena vengono espulse dall'apparecchio, onde evitare sbavature d'inchiostro.

Specifiche fax



Questa funzione è disponibile per i modelli MFC.

Compatibilità	ITU-T Gruppo 3
Velocità modem	Fallback automatico: 14.400 bps
Larghezza scansione (documento su un lato)	ADF: 208 mm (A4) Piano scanner: 204 mm (A4)
Larghezza stampa	204 mm (A4)
Scala di grigi	Bianco e nero: 8 bit (256 livelli) Colore: 24 bit (8 bit per colore/256 livelli)
Risoluzione (Orizzontale)	203 dpi
Risoluzione (Verticale)	Standard: 98 dpi (Nero) 196 dpi (Colore)
	Fine: 196 dpi (Nero) 196 dpi (Colore)
	Superfine: 392 dpi (Nero)
	Foto: 196 dpi (Nero)
Rubrica	• MFC-J1300DW

	100 nomi × 2 numeri
Gruppi	Fino a 6
Trasmissione circolare	<ul style="list-style-type: none"> MFC-J1300DW 250 (200 rubrica/50 composizione manuale)
Ricomposizione automatica	3 volte a intervalli di 5 minuti
Trasmissione da memoria	<ul style="list-style-type: none"> MFC-J1300DW Fino a 180 pagine ¹
Ricezione in mancanza di carta	<ul style="list-style-type: none"> MFC-J1300DW Fino a 180 pagine ¹

¹ Il termine "Pagine" si riferisce alla "Tabella di prova ITU-T n. 1" (lettera commerciale tipica, risoluzione standard e codifica MMR).

Specifiche di copia

Colore/Bianco e nero	Si/Si
Larghezza copia	204 mm ¹
Copie multiple	Impila/ordina fino a 99 pagine
Ingrandimento/Riduzione	25% - 400% (con incrementi dell'1%)
Risoluzione	Stampa fino a 1.200 × 2.400 dpi

¹ Quando si copia su carta in formato A4.

Specifiche di PhotoCapture Center



Questa funzione è disponibile per DCP-J1100DW/MFC-J1300DW.

Supporti compatibili ¹	MultiMediaCard (32 MB - 2 GB) MultiMediaCard plus (128 MB - 4 GB) MultiMediaCard mobile con adattatore (64 MB - 1 GB) Scheda di memoria SD (16 MB - 2 GB) miniSD con adattatore (16 MB - 2 GB) microSD con adattatore (16 MB - 2 GB) Scheda di memoria SDHC (4 GB - 32 GB) miniSDHC con adattatore (4 GB - 32 GB) microSDHC con adattatore (4 GB - 32 GB) Scheda di memoria SDXC (48 GB - 256 GB) Unità flash USB ^{2 3}	
Fotografia	Risoluzione	<ul style="list-style-type: none"> DCP-J1100DW/MFC-J1300DW Fino a 1.200 × 6.000 dpi
	Tipo di carta	Carta normale, carta per getto d'inchiostro (carta patinata), carta lucida, carta Brother BP71
	Formato carta	A4, Letter, Foto (10 × 15 cm), Foto 2L (13 × 18 cm)
	Formato File	JPEG (Il formato JPEG progressivo non è supportato)
Scansione su supporti	Formato File	JPEG, PDF (A colori, Grigio) TIFF, PDF (Bianco e nero)

¹ Le schede di memoria, gli adattatori e le unità flash USB non sono inclusi.

² La funzione unità flash USB è disponibile solo per alcuni modelli.

³ USB ad alta velocità 2.0. Memoria di massa USB standard fino a 256 GB. Formati supportati: FAT12/FAT16/FAT32/exFAT

Specifiche dello scanner

Colore/Bianco e nero	Si/Sì
Conformità TWAIN	Si (Windows 7 SP1 / Windows 8 / Windows 8.1 / Windows 10) (macOS v10.11.6 / 10.12.x / 10.13.x)
Conformità WIA	Si (Windows 7 SP1 / Windows 8 / Windows 8.1 / Windows 10)
Profondità colore	Elaborazione colore 30 bit (Ingresso) Elaborazione colore 24 bit (Uscita)
Scala di grigi	Elaborazione colore 10 bit (Ingresso) Elaborazione colore 8 bit (uscita)
Risoluzione	Fino a 19.200 × 19.200 dpi (interpolata) ¹ (dal piano dello scanner) Fino a 1.200 × 2.400 dpi (ottica) (dall'ADF) ² Fino a 1.200 × 600 dpi (ottica)
Larghezza e lunghezza scansione (Documento su facciata singola)	(Piano dello scanner) Larghezza: fino a 213,9 mm Lunghezza: fino a 295 mm (ADF) ² Larghezza: fino a 213,9 mm Lunghezza: fino a 353,6 mm

¹ Scansione massima 1.200 × 1.200 dpi con driver WIA in Windows 7 SP1, Windows 8, Windows 8.1 e Windows 10 (è possibile scegliere una risoluzione fino a 19.200 × 19.200 dpi con l'utilità per lo scanner).

² Solo per i modelli con ADF

Specifiche stampante

Risoluzione	• DCP-J1100DW/MFC-J1300DW Fino a 1.200 × 6.000 dpi	
Larghezza stampa ¹	204 mm [210 mm (senza bordi)] ²	
Senza bordi ³	A4, Letter, A6, Foto (10 × 15 cm), Foto L (9 × 13 cm), Foto 2L (13 × 18 cm), Foto 2 (13 × 20 cm)	
Automatica fronte-retro	Tipo di carta	Carta normale, Carta riciclata
	Formato carta	A4, Letter, Executive, A5
Velocità di stampa	Per le specifiche dettagliate, visitare il sito www.brother.com .	

¹ Quando si stampa su carta in formato A4.

² Quando la funzione Senza bordi è impostata su Sì.

³ La carta in formato Foto 2L è supportata solo da alcuni modelli.

Specifiche interfaccia

USB ^{1 2}	Utilizzare un cavo di interfaccia USB 2.0 non più lungo di 2 m.
LAN (MFC-J1300DW)	Utilizzare un cavo UTP Ethernet di categoria 5 o superiore.
LAN senza fili	IEEE 802.11b/g/n (infrastruttura) IEEE 802.11g/n (Wi-Fi Direct)

NFC (MFC-J1300DW)	Si
-----------------------------	----

¹ L'apparecchio è dotato di interfaccia USB 2.0 Hi-Speed. L'apparecchio può essere collegato anche ai computer dotati di interfaccia USB 1.1.

² Le porte USB prodotte da terzi non sono supportate.

Specifiche di rete



- (DCP-J1100DW)
È possibile connettere la macchina a una rete per la stampa in rete, la scansione in rete e per accedere a foto su una connessione di rete.
- (MFC-J1300DW)
È possibile collegare la macchina in rete per la stampa in rete, la scansione in rete, l'invio PC-FAX, la ricezione PC-FAX (solo Windows) e l'impostazione remota (solo Windows), nonché accedere alle foto su una connessione di rete.
- Brother **L'applicazione BRAdmin Light** (solo Windows) è disponibile per il download nel Brother Solutions Center. Accedere alla pagina **Download** del Brother Solutions Center dedicata al modello in uso all'indirizzo support.brother.com e scaricare il software.
- (Windows) Se si necessita di una gestione più avanzata della macchina, usare la versione più recente di Brother **Software BRAdmin Professional**. Accedere alla pagina **Download** del Brother Solutions Center dedicata al modello in uso all'indirizzo support.brother.com e scaricare il software.

Protezione della rete (cablata) ¹		SMTP-AUTH, SSL/TLS (IPPS, HTTPS, SMTP), SNMP v3, 802.1x (EAP-MD5, EAP-FAST, PEAP, EAP-TLS, EAP-TTLS), Kerberos, IPsec
Protezione della rete (wireless)		SMTP-AUTH, SSL/TLS (IPPS, HTTPS, SMTP), SNMP v3, 802.1x (LEAP, EAP-FAST, PEAP, EAP-TLS, EAP-TTLS), Kerberos, IPsec
Sicurezza rete senza fili		SSID (32 caratteri), WEP 64/128 bit, WPA-PSK (TKIP/AES), WPA2-PSK (TKIP/AES)
Utilità di supporto all'impostazione senza fili	WPS	Si

¹ Solo modelli supportati

Specifiche dei requisiti del computer

Sistemi operativi e funzioni software supportati

Piattaforma computer e versione sistema operativo		Interfaccia PC			Processore	Spazio disponibile su disco rigido per l'installazione	
		USB ¹	10/100 Base-TX (Ethernet) ²	Wireless 802.11b/g/n		per Driver	Per le applicazioni (Inclusi driver)
Sistema operativo Windows	Windows 7 SP1 ^{3 4}	Stampa PC Fax ⁵ Scansione Disco rimovibile (USB o scheda di memoria) ⁶			processore a 32 bit (x86) o 64 bit (x64)	650 MB	1,3 GB
	Windows 8 ^{3 4}						
	Windows 8.1 ^{3 4}						

	Windows 10 Home ^{3 4} Windows 10 Pro ^{3 4} Windows 10 Education ^{3 4} Windows 10 Enterprise ^{3 4}					
	Windows Server 2008	N/D	Stampa		50 MB	
	Windows Server 2008 R2 Windows Server 2012 Windows Server 2012 R2 Windows Server 2016			processore a 64 bit (x64)	N/D	
Sistema operativo Mac	macOS v10.11.6 macOS v10.12.x macOS v10.13.x	Stampa PC-Fax (Invio) ⁵ Scansione Disco rimovibile (USB o scheda di memoria) ⁶		Processore Intel®	80 MB	550 MB

¹ Le porte USB di fornitori terzi non sono supportate.

² MFC-J1300DW soltanto

³ Per WIA, risoluzione 1200 x 1200. L'utilità Scanner Brother consente di aumentare la risoluzione fino a 19200 x 19200 dpi.

⁴ Nuance™ PaperPort™ 14SE supporta Windows 7 SP1, Windows 8, Windows 8.1, Windows 10 Home, Windows 10 Pro, Windows 10 Education e Windows 10 Enterprise.

⁵ PC-Fax supporta solo la modalità bianco e nero.(per i modelli MFC)

⁶ DCP-J1100DW/MFC-J1300DW soltanto

Per gli ultimi aggiornamenti dei driver, visitare la pagina relativa al proprio modello **Download** nel Brother Solutions Center su support.brother.com e scaricare **Driver Completo & Pacchetto Software**.

Tutti gli altri marchi commerciali e nomi di prodotti appartengono ai rispettivi proprietari.



Informazioni correlate

- [Appendice](#)

Specifiche relative ai materiali di consumo

Inchiostro	L'apparecchio utilizza cartucce d'inchiostro singole per Nero, Giallo, Ciano e Magenta, separate dal gruppo delle testine di stampa.
Durata delle cartucce d'inchiostro	La prima volta che si installano le cartucce d'inchiostro, l'apparecchio utilizza una certa quantità d'inchiostro per riempire i tubi di trasferimento dell'inchiostro, al fine di ottenere stampe di qualità elevata. Questo processo viene eseguito una volta sola. Una volta completato il processo, le cartucce fornite con la macchina presenteranno un rendimento inferiore rispetto alle cartucce LC3235 (circa l'90% per il nero e il 80% per i colori ¹). Con tutte le cartucce d'inchiostro successive sarà possibile stampare il numero specificato di pagine.
Materiali di consumo sostitutivi	<Nero> LC3235XLBK <Giallo> LC3235XLY <Ciano> LC3235XLC <Magenta> LC3235XLM Nero - Circa 6.000 pagine ¹ Giallo, Ciano e Magenta - Circa 5.000 pagine ¹
	<Nero> LC3233BK <Giallo> LC3233Y <Ciano> LC3233C <Magenta> LC3233M Nero - Circa 3.000 ¹ Giallo, Ciano e Magenta - Circa 1.500 pagine ¹

¹ Tutte le cartucce sostitutive forniranno un rendimento per pagina approssimativo conforme a ISO/IEC 24711. Per ulteriori informazioni sul rendimento per pagina, vedere www.brother.com/pageyield.



Informazioni correlate



- [Appendice](#)

Immettere testo sull'apparecchio Brother

- I caratteri disponibili possono variare in base al Paese dell'utente.
- Il layout della tastiera può variare in base alle funzioni da impostare.

Quando è necessario immettere del testo nell'apparecchio Brother, sul touchscreen viene visualizzata una tastiera.





- Premere  per alternare lettere, numeri e caratteri speciali.
- Premere  per alternare lettere minuscole e maiuscole.
- Per spostare il cursore a sinistra o a destra, premere ◀ o ▶.

Inserimento degli spazi

- Per inserire uno spazio, premere [Spazio]. In alternativa, è possibile premere ▶ per spostare il cursore.

Correzioni

- Se è stato immesso un carattere errato e si desidera modificarlo, premere ◀ o ▶ per evidenziare il carattere errato. Premere , quindi immettere il carattere corretto.
- Per inserire un carattere, premere ◀ o ▶ per spostare il cursore nel punto desiderato, quindi immettere il carattere.
- Premere  per ognuno dei caratteri da cancellare oppure premere e mantenere premuto  per cancellare tutti i caratteri.



Informazioni correlate

- [Appendice](#)

Argomenti correlati:

- [Inviare lo stesso fax a più di un destinatario \(Trasmissione circolare\)](#)
- [Memorizzare i numeri nella Rubrica dalle chiamate in uscita](#)
- [Memorizzare i numeri nella Rubrica dalla cronologia ID chiamante](#)
- [Modificare un nome del gruppo Trasmissione circolare](#)
- [Impostare l'Identificativo](#)
- [Modificare o eliminare le scelte rapide](#)

Informazioni relative alla carta riciclata

- La carta riciclata è della stessa qualità della carta normale. Le norme attuali relative alla carta riciclata garantiscono che presenti i massimi requisiti qualitativi necessari per i vari processi di stampa. Le apparecchiature di scansione fornite da Brother sono idonee all'utilizzo con carta riciclata conforme allo standard EN 12281:2002.
- L'acquisto di carta riciclata favorisce la tutela delle risorse naturali e promuove l'economia circolare. La carta è prodotta con fibre di cellulosa derivanti dal legno. La raccolta e il riciclo della carta prolungano la durata delle fibre, rendendone possibile l'uso in diversi cicli di vita, e favoriscono la massimizzazione delle risorse.
- Il processo di produzione della carta riciclata è più breve. Si basa infatti su fibre già lavorate. Per questo sono necessarie quantità minori di acqua, prodotti chimici ed energia.
- Il riciclo della carta produce una riduzione del carbonio, favorendo l'uso di mezzi di smaltimento alternativi alle discariche e all'incenerimento. I rifiuti nelle discariche, inoltre, producono gas metano, una sostanza dal potente effetto serra.



Informazioni correlate

- [Appendice](#)
-

Numeri Brother

IMPORTANTE

Per ottenere assistenza tecnica, chiamare l'Assistenza clienti Brother o il distributore Brother locale.

>> [FAQ \(domande frequenti\)](#)

>> [Assistenza clienti](#)

FAQ (domande frequenti)

Il Brother Solutions Center è una risorsa unica per tutte le esigenze della macchina. Scaricare i software e le utilità più recenti, leggere **FAQ e Risoluzione dei problemi** i consigli per apprendere come ottenere il meglio dal prodotto Brother.

Cercare in questo indirizzo anche gli aggiornamenti dei driver Brother.

support.brother.com

Assistenza clienti

Visitare il sito Web all'indirizzo global.brother/gw o rivolgersi all'ufficio Brother di zona per le informazioni di contatto.

Località dei centri assistenza

Per conoscere i centri assistenza in Europa, contattare l'ufficio Brother locale. Le informazioni relative a indirizzi e numeri di telefono degli uffici europei sono disponibili all'indirizzo global.brother/gw selezionando il paese desiderato dall'elenco a discesa.

Indirizzi Internet

Sito Web globale Brother: global.brother/gw

Per domande frequenti (FAQ), assistenza sui prodotti, problemi tecnici, aggiornamenti per i driver e utility:
support.brother.com



Informazioni correlate

- [Appendice](#)

brother



ITA
Versione B