

EN Protective Sheet Instructions

This protective sheet prevents the machine and embroidery unit from being scratched when the carriage moves while embroidering. Attach the embroidery unit to the machine before attaching the protective sheet.

- Note**
- Before attaching the protective sheet, be sure to wipe off all dust from the surfaces of the machine and embroidery unit.
 - Affix the protective sheet to the machine. By rinsing the adhesive surfaces with water and scrubbing them with your fingers, then allowing them to air dry, the protective sheet can be used multiple times.
 - To prevent lint or dust from soiling the adhesive surfaces when the protective sheet is not being used, store it affixed to the embroidery unit after the unit is removed from the machine.

A Affixing the protective sheet

1. Move the carriage to the left.
 - ① Press the Embroidery key or Embroidery Edit key in the home page screen of the LCD to display the Embroidery/Embroidery Edit screen.
 - ② Press  to move the carriage to the left.
 2. Turn off the machine.
 3. Peel the backing papers off the back of the protective sheet.
 4. Slide the protective sheet under the presser foot and into the work space.
 5. After adjusting the position of the protective sheet, affix it to the machine.
 - ① The notch on the left side (a) should align the groove (A) of the embroidery unit and machine.
 - ② For the notch on the right side, the point in the notch (b) should align with the line (B) on the machine.
 - ③ Make sure that the fold (c) in the protective sheet lays over the ledge of the groove in front of the machine's needle plate (C).
 - * Making sure that the protective sheet is aligned correctly so that it does not cover the machine's needle plate.
- Note**
- When used for the first time after being purchased, the adhesive seals will easily attach to any surface. If the protective sheet becomes attached to an unintended location while it is being positioned, peel it off, and then reposition.
 - The adhesive's stickiness can be reduced by the buildup of lint or dust. Be sure to protect the adhesive seals from lint or dust.
6. To attach the protective sheet securely press down firmly.
 7. Turn on the machine, and then begin embroidering.

Caution
If the protective sheet peels off during embroidering, the machine may malfunction, resulting in injuries or damage to the machine. Before beginning to embroider, check that the protective sheet is firmly attached.

B Storing

1. After embroidering, move the carriage to the left, and then turn off the machine.
 - * For details on moving the carriage to the left, refer to step 1 of procedure **A**.
2. Slowly peel off the protective sheet.

Caution
When peeling off the protective sheet, be sure to protect the adhesive seals from lint or dust.

3. For storage, remove the embroidery unit from the machine, and then affix the protective sheet to the embroidery unit. At this time, affix all adhesive seals of the protective sheet to the surface of the embroidery unit.

DE Schutzfolie Gebrauchsanleitung

Diese Schutzfolie verhindert, dass die Maschine und die Stickeinheit durch die Wagenbewegungen beim Sticken zerkratzt werden. Bringen Sie zuerst die Stickeinheit an der Maschine an, bevor Sie die Schutzfolie auflegen.

- Hinweis**
- Wischen Sie vor dem Anbringen der Schutzfolie zuerst den Staub von den Oberflächen der Maschine und der Stickeinheit ab.
 - Befestigen Sie die Schutzfolie an der Maschine. Durch Abspülen der Klebeflächen mit Wasser. Reiben der Flächen mit den Fingern und anschließendem Trocknen an der Luft kann die Schutzfolie mehrmals verwendet werden.
 - Um zu verhindern, dass die Klebeflächen durch Fusseln oder Staub verschmutzen, wenn die Schutzfolie nicht verwendet wird, befestigen Sie diese nach dem Abnehmen auf der Stickeinheit.

A Befestigen der Schutzfolie

1. Bewegen Sie den Wagen nach links.
 - ① Drücken Sie auf der LCD-Startseite die Taste "Sticken" oder "Editieren von Stickmustern", um den Bildschirm "Sticken"/"Editieren von Stickmustern" aufzurufen.
 - ② Drücken Sie die Taste  , um den Wagen nach links zu bewegen.
 2. Schalten Sie die Nähmaschine aus.
 3. Ziehen Sie das Schutzpapier von der Rückseite der Schutzfolie ab.
 4. Schieben Sie die Schutzfolie unter den Nähfuß und in den Arbeitsbereich.
 5. Bringen Sie dann die Schutzfolie in die richtige Position und befestigen Sie diese anschließend an der Maschine.
 - ① Die Kerbe an der linken Seite (a) sollte an der Nut (A) der Stickeinheit und Maschine ausgerichtet sein.
 - ② Bei der Kerbe an der rechten Seite sollte der Punkt in der Kerbe (b) an der Linie (B) auf der Maschine ausgerichtet sein.
 - ③ Stellen Sie sicher, dass der Falz (c) in der Schutzfolie über der Leiste der Nut vor der Stichplatte (C) der Maschine liegt.
 - * Dadurch wird sichergestellt, dass die Schutzfolie korrekt ausgerichtet ist und nicht die Stichplatte der Maschine verdeckt.
- Hinweis**
- Bei der ersten Verwendung nach dem Kauf haften die Klebeflächen leicht auf beliebigen Oberflächen. Wenn die Schutzfolie beim Positionieren an einer unbeabsichtigten Stelle festklebt, können Sie sie einfach wieder abziehen und erneut positionieren.
 - Die Klebewirkung kann sich durch Ansammeln von Fusseln oder Staub verringern. Achten Sie darauf, die Klebeflächen vor Fusseln und Staub zu schützen.
6. Drücken Sie die Schutzfolie fest an, um sie sicher zu befestigen.
 7. Schalten Sie die Maschine ein und beginnen Sie mit dem Sticken.

Vorsicht
Wenn sich die Schutzfolie während des Stickens ablöst, kann es zu Funktionsstörungen kommen, die Beschädigungen an der Maschine verursachen können. Prüfen Sie vor dem Sticken, dass die Schutzfolie gut befestigt ist.

B Aufbewahren

1. Bewegen Sie den Wagen nach dem Sticken nach links und schalten Sie dann die Nähmaschine aus.
 - * Einzelheiten zum Bewegen des Wagens nach links siehe Schritt 1 unter Punkt **A**.
 2. Ziehen Sie die Schutzfolie langsam ab.
- Vorsicht**
Achten Sie beim Abziehen der Schutzfolie darauf, die Klebeflächen vor Fusseln und Staub zu schützen.
3. Entfernen Sie die Stickeinheit und befestigen Sie darauf die Schutzfolie zur Aufbewahrung. Achten Sie darauf, dass alle Klebeflächen der Schutzfolie an der Oberfläche der Stickeinheit haften.

FR Instructions de la feuille de protection

Cette feuille protège la machine et l'unité de broderie des rayures lorsque le chariot se déplace au cours de la broderie. Fixez l'unité de broderie à la machine avant d'installer la feuille de protection.

- Remarque**
- Avant de fixer la feuille de protection, veillez à éliminer la poussière des surfaces de la machine et de l'unité de broderie.
 - Fixez la feuille de protection sur la machine. Si vous nettoyez les surfaces adhésives à l'eau en les frottant avec vos doigts, et que vous les laissez sécher, vous pourrez utiliser la feuille plusieurs fois.
 - Pour éviter que de la poussière ou des peluches ne viennent souiller les surfaces adhésives lorsque vous n'utilisez pas la feuille de protection, laissez-la fixée à l'unité de broderie lorsque vous la retirez de la machine et la rangez.

A Fixation de la feuille de protection

1. Déplacez le chariot vers la gauche.
 - ① Appuyez sur la touche de broderie ou la touche de modification de broderie sur l'écran d'accueil de l'écran à cristaux liquides pour afficher l'écran Broderie/modification de broderie.
 - ② Appuyez sur  pour déplacer le chariot vers la gauche.
 2. Mettez la machine hors tension.
 3. Retirez les papiers de protection à l'arrière de la feuille de protection.
 4. Faites passer la feuille de protection sous le pied-de-biche et sur la zone de travail.
 5. Une fois la position de la feuille de protection ajustée, fixez-la à la machine.
 - ① L'encoche à gauche (a) doit être aligné sur la rainure (A) de l'unité de broderie et de la machine.
 - ② En ce qui concerne l'encoche à droite, le point de l'encoche (b) doit s'aligner sur le trait (B) situé sur la machine.
 - ③ Veillez à ce que le repli (c) de la feuille de protection recouvre le rebord de la rainure en face de la plaque d'aiguille de la machine (C).
 - * Veillez à aligner correctement la feuille de protection de façon à ne pas recouvrir la plaque d'aiguille de la machine.
- Remarque**
- Lorsque vous utilisez la feuille pour la première fois, les adhésifs se fixent facilement à n'importe quelle surface. Si vous positionnez la feuille de protection de manière incorrecte, retirez-la, puis replacez-la.
 - Les adhésifs adhéreront moins s'ils sont recouverts de peluches ou de poussière. Veillez à les protéger des peluches et de la poussière.
6. Pour fixer la feuille de protection, appuyez fermement.
 7. Mettez la machine sous tension, puis commencez à broder.
- Attention**
Si la feuille de protection se détache pendant que vous brodez, la machine risque de ne pas fonctionner correctement. Vous risqueriez de vous blesser ou d'endommager la machine. Avant de commencer à broder, vérifiez que la feuille de protection est fixée correctement.

B Stockage

1. Une fois la broderie terminée, déplacez le chariot vers la gauche, puis mettez la machine hors tension.
 - * Pour plus de détails sur le déplacement du chariot vers la gauche, reportez-vous à l'étape 1 de la procédure **A**.
 2. Détachez doucement la feuille de protection.
- Attention**
Lorsque vous détachez la feuille de protection, veillez à protéger les adhésifs des peluches et de la poussière.
3. Pour le stockage : retirez l'unité de broderie de la machine, puis fixez la feuille de protection sur l'unité de broderie. Apposez maintenant tous les adhésifs de la feuille de protection sur la surface de l'unité de broderie

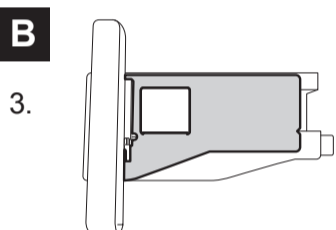
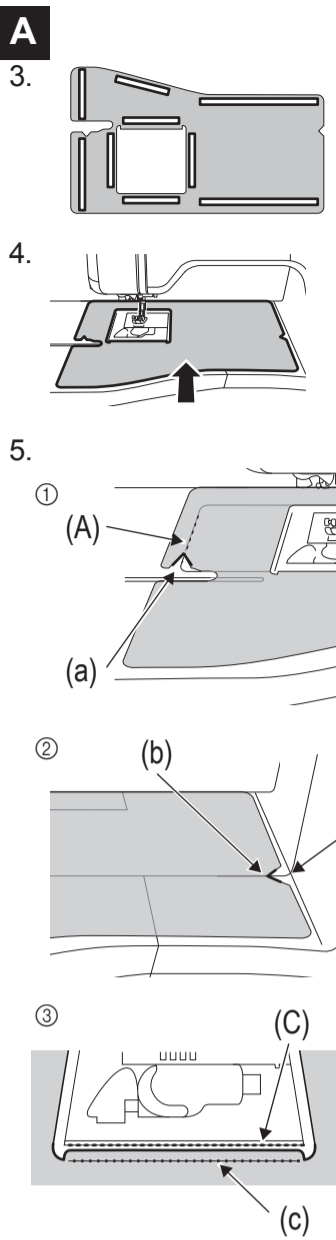

NL Beschermvel gebruiksaanwijzing

Met dit beschermvel voorkomt u dat de machine en borduurtafel worden bekrast wanneer de wagen beweegt tijdens het borduren. Bevestig de borduurtafel aan de machine voordat u het beschermvel bevestigt.

- Opmerking**
- Voordat u het beschermvel bevestigt, veegt u al het stof van de oppervlakken van de machine en de borduurtafel.
 - Bevestig het beschermvel aan de machine. Wanneer u de kleefvlakken afspoelt met water en met uw vingers afwrijft en aan de lucht laat drogen, kunt u het beschermvel meerdere malen gebruiken.
 - Om te voorkomen dat pluis of stof de kleefvlakken vervuilen wanneer het beschermvel niet wordt gebruikt, bevestigt u deze aan de borduurtafel nadat u de tafel hebt verwijderd van de machine.

A Het beschermvel bevestigen

1. Verplaats de wagen naar links.
 - ① Druk op de toets Borduren of de toets Borduurcombinatie in het startscherm van de display om het scherm Borduren/Borduurcombinatie te openen.
 - ② Druk op  om de wagen naar links te verplaatsen.
 2. Schakel de machine uit.
 3. Trek het afdekpapier van de achterkant van het beschermvel.
 4. Schuif het beschermvel onder de persvoet en naar de werkruimte.
 5. Zorg dat het beschermvel op de juiste plaats ligt en bevestig het aan de machine.
 - ① De inkeping aan de linkerkant (a) moet worden uitgelijnd met de groef (A) van de borduurtafel en de machine.
 - ② Voor de inkeping aan de rechterkant moet de punt in de inkeping (b) worden uitgelijnd met de lijn (B) op de machine.
 - ③ Zorg dat de vouw (c) in het beschermvel over de rand van de groef voor de steekplaat van de machine (C) ligt.
 - * Zorg dat het beschermvel juist is uitgelijnd zodat het niet de steekplaat van de machine bedekt.
- Opmerking**
- Wanneer u het beschermvel de eerste keer na aankoop gebruikt, plakken de kleefvlakken gemakkelijk aan elk oppervlak. Als het beschermvel per ongeluk vastplakt aan een ongewenst oppervlak, trekt u het beschermvel los en bevestigt u het op de juiste plaats.
 - De kleefkracht kan afnemen door pluis en stof. Bescherm de kleefvlakken tegen pluis en stof.
6. Druk het beschermvel stevig omlaag om het te bevestigen.
 7. Schakel de machine in en begin met borduren.

Voorzichtig
Als het beschermvel losraakt tijdens het borduren, kan dit een storing aan de naaimachine veroorzaken, met letsel of beschadiging van de machine als gevolg. Voordat u gaat borduren, controleert u of het beschermvel stevig is bevestigd.

B Opbergen

1. Wanneer u klaar bent met borduren, verplaatst u de wagen naar links en schakelt u de naaimachine uit.
 - * Voor meer bijzonderheden over hoe u de wagen naar links verplaatst, zie stap 1 van procedure **A**.
 2. Trek het beschermvel langzaam los.
- Voorzichtig**
Zorg dat er geen pluis of stof op de kleefvlakken komt, wanneer u het beschermvel lostrekt.
3. Verwijder bij het opbergen de borduurtafel van de machine en bevestig het beschermvel op de borduurtafel. Bevestig alle kleefvlakken van het beschermvel op het oppervlak van de borduurtafel.

IT Istruzioni per il foglio di plastica di protezione

Questo foglio di plastica di protezione impedisce che il carrello, spostandosi durante il ricamo, graffi la macchina e l'unità da ricamo. Montare l'unità da ricamo sulla macchina prima di attaccare il foglio di plastica di protezione.

- Nota**
- Prima di attaccare il foglio di plastica di protezione, togliere ogni traccia di polvere dalle superfici della macchina e dell'unità da ricamo.
 - Attaccare il foglio di plastica di protezione alla macchina. Il foglio di plastica di protezione può essere utilizzato più volte risciacquando le superfici adesive con acqua e sfregandole con le dita, e facendole infine asciugare all'aria.
 - Per evitare che filamenti o polvere si depositino sulle superfici adesive quando non si utilizza il foglio di plastica di protezione, riporlo attaccato all'unità da ricamo dopo aver rimosso l'unità dalla macchina.

A Applicazione del foglio di plastica di protezione

1. Spostare il carrello verso sinistra.
 - ① Premere il tasto Ricamo o Modifica ricamo nella schermata della pagina iniziale del display LCD per visualizzare la schermata Ricamo/Modifica ricamo.
 - ② Premere  per spostare il carrello verso sinistra.
 2. Spegner la macchina da cucire.
 3. Staccare le strisce di carta protettive dalla parte posteriore del foglio di plastica di protezione.
 4. Far scorrere il foglio di plastica di protezione sotto il piedino premistoffa e all'interno dell'area di lavoro.
 5. Dopo aver regolato la posizione del foglio di plastica di protezione, attaccarlo alla macchina.
 - ① La fessura sul lato sinistro (a) deve allinearsi alla scanalatura (A) dell'unità da ricamo e della macchina.
 - ② Per la fessura sul lato destro, il punto nella fessura (b) deve allinearsi alla linea (B) sulla macchina.
 - ③ Assicurarsi che la piega (c) nel foglio di plastica di protezione si collochi sopra la sporgenza della scanalatura davanti alla placca ago della macchina (C).
 - * Assicurandosi che il foglio di plastica di protezione sia allineato correttamente in modo che non copra la placca ago della macchina.
- Nota**
- Al primo utilizzo subito dopo l'acquisto, le strisce adesive si attaccano facilmente a qualsiasi superficie. Se durante il posizionamento si attacca involontariamente il foglio di plastica di protezione nella posizione sbagliata, staccarlo e riposizionarlo.
 - L'adesività dell'adesivo può ridursi a causa dell'accumulo di filamenti o polvere. Proteggere le strisce adesive da filamenti o polvere.
6. Premere energicamente per attaccare bene il foglio di plastica di protezione.
 7. Accendere la macchina, quindi iniziare a ricamare.

Attenzione
Se il foglio di plastica di protezione si stacca durante il ricamo, la macchina da cucire potrebbe non funzionare correttamente, causando lesioni personali o danni alla macchina. Prima di iniziare a ricamare, controllare che il foglio di plastica di protezione sia ben attaccato.

B Conservazione

1. Dopo il ricamo, spostare il carrello verso sinistra, quindi spegnere la macchina da cucire.
 - * Per i dettagli sullo spostamento del carrello verso sinistra, fare riferimento al passaggio 1 della procedura **A**.
 2. Staccare lentamente il foglio di plastica di protezione.
- Attenzione**
Quando si stacca il foglio di plastica di protezione, proteggere le strisce adesive da filamenti o polvere.
3. Per la conservazione, rimuovere l'unità da ricamo dalla macchina e attaccare il foglio di plastica di protezione all'unità da ricamo. A questo punto, attaccare tutte le strisce adesive del foglio di plastica di protezione alla superficie dell'unità da ricamo.

ES Instrucciones para la hoja protectora

Esta hoja protectora evita que se produzcan arañazos en la máquina y en la unidad de bordado cuando el carro se desplaza durante el bordado. Instale la unidad de bordado en la máquina antes de colocar la hoja protectora.

- Nota**
- Antes de colocar la hoja protectora, limpie el polvo de las superficies de la máquina y de la unidad de bordado.
 - Pegue la hoja protectora en la máquina. La hoja protectora puede utilizarse varias veces si las superficies adhesivas se enjuagan con agua y se limpian frotando con los dedos, dejando después que se sequen al aire.
 - Para evitar que se acumule pelusa o polvo en las superficies adhesivas cuando la hoja protectora no se utilice, guárdela adherida a la unidad de bordado una vez que esta se retira de la máquina.

A Colocación de la hoja protectora

1. Mueva el carro hacia la izquierda.
 - ① Pulse la tecla de bordado o de edición de bordado en la pantalla de la página de inicio de la pantalla LCD para mostrar la pantalla de bordado/edición de bordado.
 - ② Pulse  para mover el carro hacia la izquierda.
 2. Apague la máquina de coser.
 3. Despegue los papeles protectores de la parte posterior de la hoja protectora.
 4. Deslice la hoja protectora debajo del pie prensatela e introdúzcala en el espacio de trabajo.
 5. Después de ajustar la posición de la hoja protectora, péguela en la máquina.
 - ① La muesca (a) del lado izquierdo debe quedar alineada con la ranura (A) de la unidad de bordado y de la máquina de coser.
 - ② Para la muesca en el lado derecho, el punto en la muesca (b) debe coincidir con la línea (B) de la máquina.
 - ③ Asegúrese de que el pliegue (c) de la hoja protectora queda sobre el saliente de la ranura delante de la placa de la aguja de la máquina (C).
 - * Compruebe que la hoja protectora quede alineada correctamente, sin cubrir la placa de la aguja de la máquina.
- Nota**
- Cuando se utilice por primera vez después de la compra, las impresiones adhesivas se pegarán fácilmente a cualquier superficie. Si la hoja protectora queda adherida en un lugar no deseado mientras se estaba colocando, despeguela y vuelva a colocarla.
 - La fuerza del adhesivo puede verse reducida por la acumulación de pelusa o de polvo. Asegúrese de proteger las impresiones adhesivas de la pelusa o del polvo.
6. Para colocar la hoja protectora correctamente, presione sobre ella con firmeza.
 7. Encienda la máquina y, a continuación, inicie el bordado.

Precaución
Si la hoja protectora se despegue durante el bordado, puede producirse un fallo de funcionamiento de la máquina de coser y provocar lesiones o daños en la máquina. Antes de comenzar a bordar, compruebe que la hoja protectora esté firmemente colocada.

B Almacenamiento

1. Una vez finalizado el bordado, mueva el carro hacia la izquierda y, a continuación, apague la máquina de coser.
 - * Para obtener información sobre cómo mover el carro hacia la izquierda, consulte el paso 1 del procedimiento **A**.
 2. Despegue lentamente la hoja protectora.
- Precaución**
Al despegar la hoja protectora, asegúrese de proteger las impresiones adhesivas de la pelusa o del polvo.
3. Para almacenarla, retire la unidad de bordado de la máquina de coser y, a continuación, pegue la hoja protectora en la unidad de bordado. En este momento, pegue todas las impresiones adhesivas de la hoja protectora en la superficie de la unidad de bordado.

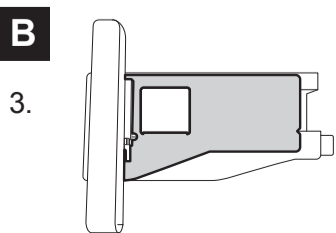
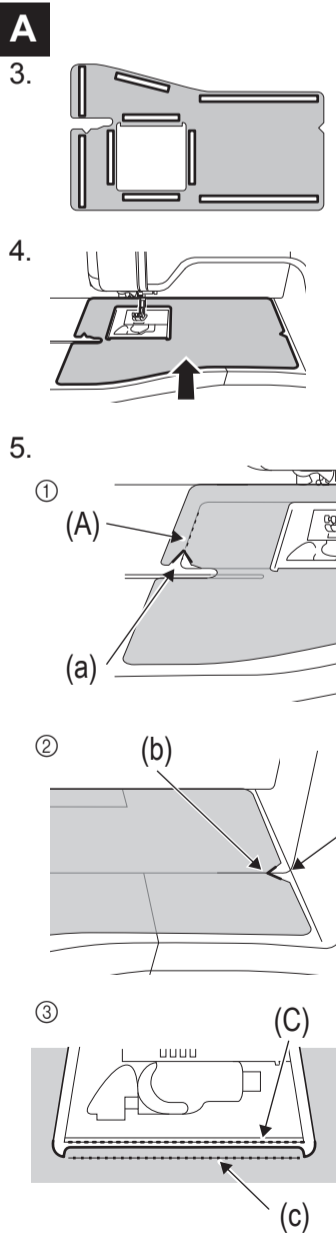

PT Instruções da lâmina de proteção

Esta lâmina de proteção evita arranhões na máquina e na unidade de bordado que poderiam ser provocados pelo movimento do carro ao bordar. Conecte a unidade de bordado à máquina antes de colocar a lâmina de proteção.

- Observação** • Antes de colocar a lâmina de proteção, limpe toda a poeira das superfícies da máquina e da unidade de bordado.
- Coloque a lâmina de proteção na máquina. É possível utilizar várias vezes a lâmina de proteção; basta lavar com água e esfregar com os dedos as superfícies adesivas e deixar a lâmina secar naturalmente.
- Quando a lâmina não estiver em uso, guarde-a na unidade de bordado depois de removê-la da máquina para evitar que o acúmulo de fiapos ou poeira suje as superfícies adesivas.

A Colocação da lâmina de proteção

- Mova o carro para a esquerda.
 - Pressione a tecla Bordados ou Edição do Bordado na tela da página inicial na tela de LCD para exibir a tela Bordados/Edição do Bordado.
 - Pressione  para mover o carro para a esquerda.
- Desligue a máquina.
- Retire os papéis da parte de trás da lâmina de proteção.
- Insira a lâmina de proteção abaixo do pé calçador e dentro do espaço de trabalho.
- Após ajustar a posição da lâmina de proteção, cole-a na máquina.
 - A fenda do lado esquerdo (a) deve estar alinhada com a ranhura (A) da unidade de bordado e da máquina.
 - Para a fenda do lado direito, o ponto da fenda (b) deve estar alinhado com a linha (B) da máquina.
 - Verifique se a dobra (c) da lâmina de proteção reveste toda a borda da ranhura na frente da chapa da agulha da máquina (C).
 - * Verifique se a lâmina de proteção está alinhada corretamente para que ela não cubra a chapa da agulha da máquina.

- Observação** • Os selos adesivos se colarão facilmente a qualquer superfície quando usados pela primeira vez. Se a lâmina de proteção ficar presa a um local não desejado enquanto estiver sendo posicionada, descole-a e coloque-a no local correto.
- O acúmulo de fiapos ou poeira pode prejudicar a aderência do adesivo. Evite que os selos adesivos entrem em contato com fiapos ou poeira.

- Para colar a lâmina de proteção, pressione-a com firmeza.
- Ligue a máquina e comece a bordar.

Cuidado
Se a lâmina de proteção se soltar durante o bordado, a máquina pode não funcionar corretamente e provocar acidentes ou danos. Antes de começar a bordar, verifique se a lâmina de proteção está bem colada.

B Armazenamento

- Quando terminar o bordado, mova o carro para a esquerda e desligue a máquina.
 - * Para obter informações sobre como mover a carretilha para a esquerda, consulte a etapa 1 do procedimento **A**.
- Retire lentamente a lâmina de proteção.

- Cuidado**
Ao retirar a lâmina de proteção, evite que os selos adesivos entrem em contato com fiapos ou poeira.
- Para guardar, retire a unidade de bordado da máquina e cole a lâmina de proteção na unidade de bordado. Cole todos os selos adesivos da lâmina de proteção na superfície da unidade de bordado.

RU Инструкции по использованию защитного листа

Этот защитный лист предотвращает механические повреждения поверхности машины и вышивального модуля при перемещении каретки во время вышивания. Перед прикреплением защитного листа установите на машину вышивальный модуль.

- Примечание** • Перед прикреплением защитного листа обязательно сотрите пыль с поверхностей машины и вышивального модуля.
- Прикрепите защитный лист к машине. Защитный лист можно использовать многократно, если после его применения промывать клейкие поверхности водой, очищать их пальцами от загрязнений, а затем просушивать на воздухе.
- Чтобы предотвратить загрязнение клейких поверхностей ворсом или пылью во время хранения, когда защитный лист не используется, после снятия вышивального модуля с машины прикрепите защитный лист к этому модулю.

A Прикрепление защитного листа

- Сдвиньте каретку влево.
 - Нажмите кнопку "Вышивание" или кнопку "Редактирование вышивки" на главном экране ЖК-дисплея, чтобы открыть экран "Вышивание/Редактирование вышивки".
 - Нажмите кнопку , чтобы переместить каретку влево.
 - Выключите машину.
 - Отделите бумажную подкладку от обратной стороны защитного листа.
 - Подведите защитный лист под прижимную лапку и вдвиньте в рабочую область.
 - После правильного расположения защитного листа прикрепите его к машине.
 - Угол выреза на левой стороне (a) должен совпадать с канавкой (A) на вышивальном модуле и машине.
 - Угол выреза на правой стороне (b) должен совпадать с линией (B) на машине.
 - Расположите защитный лист таким образом, чтобы его подгиб (c) находился непосредственно над выступом канавки перед игольной пластиной машины (C).
 - * Расположите защитный лист таким образом, чтобы он не закрывал игольную пластину машины.
- Примечание** • При первом использовании после покупки клейкие области будут легко прикрепляться к любой поверхности. Если во время выбора положения защитный лист прикрепился в ненадлежащем месте, отделите его, а затем прикрепите там, где следует.
 - Налипание ворса и пыли может ухудшить клеящую способность клейкого слоя. Обеспечьте необходимую защиту клейких областей от попадания ворса или пыли.
- Чтобы надежно прикрепить защитный лист, необходимо с усилием прижать его.
 - Включите машину и начните вышивание.

Внимание!
Если во время вышивания защитный лист отделится от поверхности, машина может выйти из строя, что в свою очередь может привести к получению травм или повреждению машины. Перед началом вышивания убедитесь, что защитный лист прочно прикреплен.

B Хранение

- После завершения вышивания переместите каретку влево и выключите машину.
 - * Инструкции по перемещению каретки влево см. в пункте 1 раздела **A**.
 - Аккуратно отделите защитный лист.
- Внимание!**
При отделении защитного листа необходимо обеспечить защиту клейких областей от ворса или пыли.
- Для хранения снимите вышивальный модуль с машины и прикрепите к нему защитный лист. Для этого прикрепите все клейкие области защитного листа к поверхности вышивального модуля.

JA 傷つき防止シート 取扱説明書

本製品は、刺しゅうのときのキャリッジの動きによって、本体と刺しゅう機に傷がつくことを防ぎます。シートを装着する前に、本体に刺しゅう機をつけてください。

- お願い** • 本製品を使用する前に、本体と刺しゅう機の表面の汚れをふき取ってください。
- 本製品は、接着シールで本体に貼り付けて使用します。接着シールは、水洗いして何度も使用することができます。
- 本製品を使用しないときは、接着シールにゴミやほこりがつかないように、本体から取り外した刺しゅう機の上に貼り付けて保管してください。

A 傷つき防止シートの使い方

- 刺しゅう機のキャリッジを左へ移動します。
 - 刺しゅうキーか編集刺しゅうキーを押し、画面を刺しゅうモードにします。
 -  を押してキャリッジを左に移動します。
- 電源を切ります。
- 保護シート裏側のテープの剥離紙をはがします。
- 保護シートを、押えの下を通して、ふところ（ワークスペース）に入れます。
- 保護シートの位置を調整しながら、接着シールで本体に固定します。
 - 左側の切り込み (a) と、本体と刺しゅう機のつなぎ目 (A) を合わせます。
 - 右側の切り込み (b) に本体のつなぎ目 (B) が合うように合わせます。
 - 保護シートの山折り部分 (c) が、針板 (C) の手前の端にかかるように調整します。
 - * 針板部にシートがからないように合わせてください。

- お願い** • ご購入後、最初に使用する際は、接着シールが本体に貼り付きやすくなっています。位置合わせをするとき、意図しない位置に貼り付いた場合は、いったんはがしてから再度位置合わせをしてください。
- 接着シールにゴミやほこりがつくと、粘着力が落ちます。ゴミやほこりがつかないように注意してください。

- 保護シートを上から押さえつけて、しっかり固定します。
- 電源を入れ、刺しゅうを開始します。

注意
刺しゅうの途中で保護シートがはがれると、本体が誤動作を起こし、けがや故障の原因となります。刺しゅうを始める前に、接着シールでしっかり固定されていることを確認してください。

B 保管のしかた

- 刺しゅうが完了したら、刺しゅう機のキャリッジを左端へ移動します。
 - * 動かし方は **A** の1の項目を参照してください。
 - 保護シートをゆっくりとはがします。
- 注意**
保護シートをはがすときは、接着シールにゴミやほこりがつかないように注意してください。
- 本体から刺しゅう機を取り外し、保護シートを刺しゅう機に貼り付けます。このとき、保護シートの接着シールを全て刺しゅう機の表面に貼ってください

A

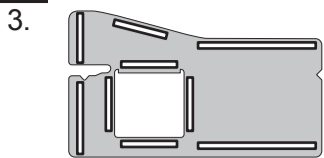

3.

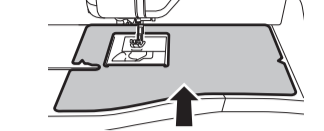

4.

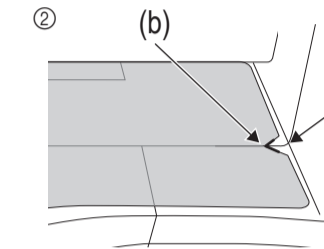
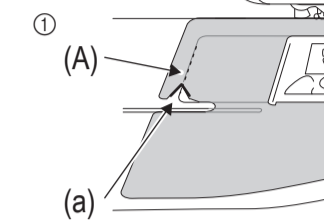

②

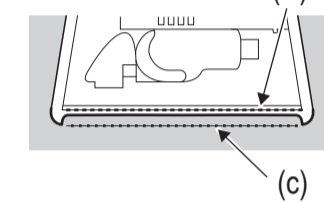

B

3.

