

Free Motion Kit Operation Manual
Bedienungsanleitung für das Freihand-Kit
Manuel d'instructions du kit mouvement libre
Bedieningshandleiding - Vrije-hand Kit
Manuale di istruzioni Kit Free Motion
Manual de instrucciones del kit de costura libre
Manual de Operações do Kit de Movimento Livre
Комплект для свободной подачи материала.
Руководство пользователя
自由紵縫套件使用说明书
自由壓線套件使用說明書
프리모션 키트 작동 설명서
フリーモーションキット 取扱説明書

ENGLISH

DEUTSCH

FRANÇAIS

NEDERLANDS

ITALIANO

ESPAÑOL

PORTUGUÊS

РУССКИЙ

简体中文

繁體中文

한국어

日本語

Free Motion Kit Operation Manual

Remove any embroidery frame or embroidery frame holder, and then install the wide table, FM guard, spacer and carriage cover to the machine before using the free motion mode.

CAUTION

- While free motion sewing, do not place your fingers under the needle. Otherwise, your fingers may be pierced by the needle, causing injuries.
- When using the foot controller for free motion sewing, make sure that the foot controller does not become caught under any object, such as a desk leg. Otherwise, the machine may continue running, causing injuries or damage.

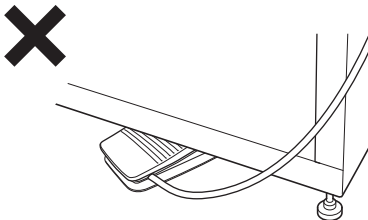
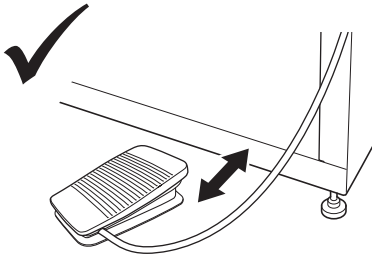

- When using the specially designed embroidery stand (sold separately), be sure to install the covered casters to the front side. Otherwise, the foot controller may become caught under a caster.



Note

- Do not place heavy objects on top of the installed table or press down on it.
- Refer to the “Wide Table Installation Manual” how to install the wide table to the machine.
- Use only the bobbin case included with this kit.
- Use only the metal bobbin included with your machine. Never use prewound bobbin.
- Remove the wide table, FM guard and carriage cover after using the free motion mode.

Verifying the package contents

Check that the following parts are included. If any item is missing or damaged, contact your authorized sales representative.

Included parts

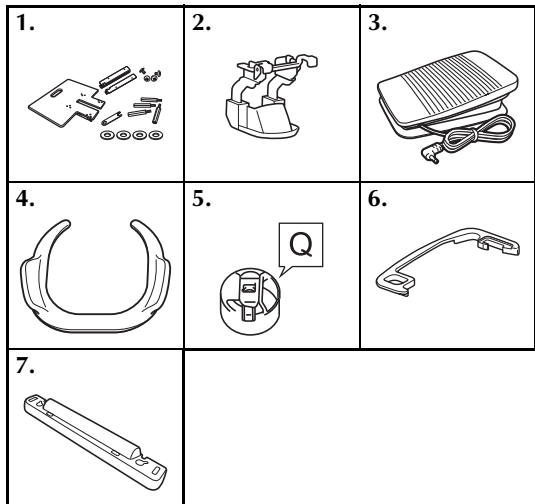

No.	Part Name
1	Wide table
2	FM Guard
3	Foot controller
4	Free motion grip
5	Bobbin case (only for metal bobbins)
6	Spacer
7	Carriage cover



Note

- For U.S.A. only
Foot Controller: Model T
This foot controller can be used on the machine with product code 882-T51. The product code is mentioned on the actual machine rating plate.

Names of machine parts and their functions (Operation panel)

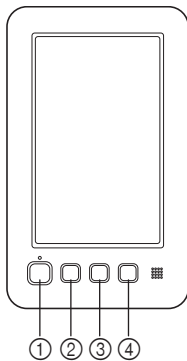

- ① "Start/Stop" button
Press the "Start/Stop" button to start or stop the machine. You cannot operate with the "Start/Stop" button when the foot controller is plugged in.
- ② Needle position button
Press the needle position button to raise or lower the needle position. Pressing the button twice sews one stitch.
- ③ Thread trimming button
Press the thread trimming button to trim both the upper and the bobbin threads.
- ④ "Automatic Threading" button
Press the automatic needle threading button to thread the needle.

Installing the needle plate spacer

Installing the spacer prevents the fabric from getting caught in the machine's needle plate while free motion.



Memo

- Once the needle plate spacer has been installed, leave it installed.

1 Turn off the embroidery machine.

2 Remove the needle plate, and then open the hook cover.

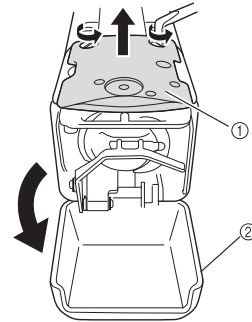

- ① Needle plate
- ② Hook cover

3 Install the spacer as shown in the following illustration.

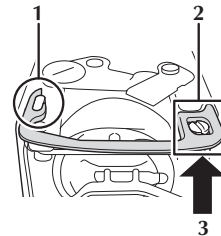

- 1 Position the spacer so that it hooks around the elliptical notch.
- 2 Position the spacer so that it surrounds the screw head.
- 3 Slide the spacer in the direction of the arrow to secure it.

4 Replace the needle plate, and then close the hook cover.

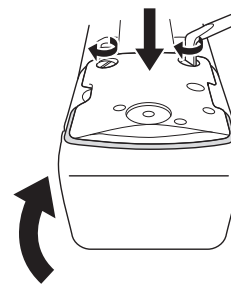

Note

- Be sure to close the hook cover after installing the spacer. The spacer becomes ineffective if the hook cover is left open.

Installing the carriage cover

Installing the carriage cover prevents the fabric from getting caught in the machine's carriage while free motion sewing.

- 1 Turn off the embroidery machine.
- 2 Align the pins on the frame-mounting plate of the carriage into the notches of the carriage cover.

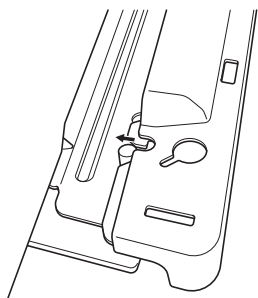
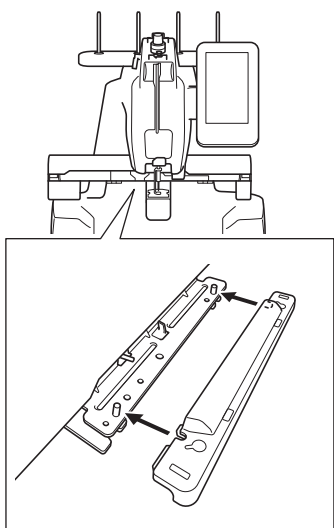

- 3 Press the carriage cover in the machine using your both hands.

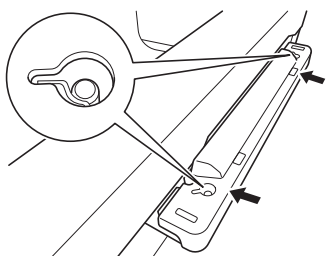

Memo

- The carriage cover can be detached easily by pulling out the both ends with your fingers.

Installing the FM guard

If the FM guard is not installed, the machine cannot sew in free motion mode.

- 4 Hold the FM guard with both hands at the end of the holding parts.

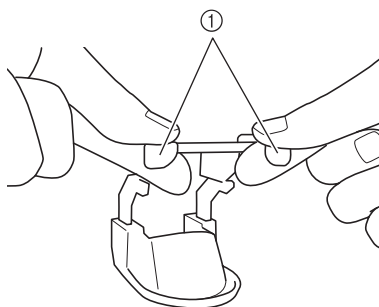

① Holding parts

- 5 Insert the FM guard to the needle bar case horizontally.

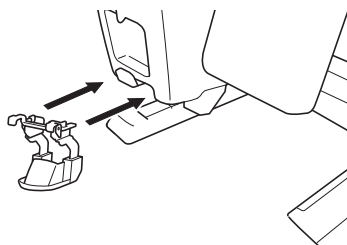

- Insert the FM guard as far as possible.

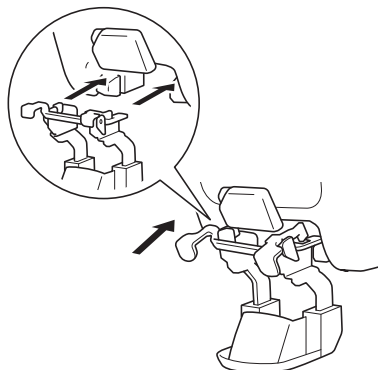

Connecting the foot controller

Use the foot controller to start or stop the machine easily without using the “Start/Stop” button on the operation panel.

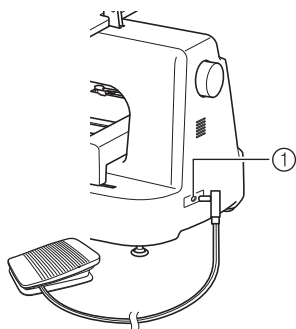

① Foot controller jack

Insert the plug for the foot controller into the foot controller jack at the back on the right side of the machine.



Note

- Make sure that the foot controller does not become caught under any object, such as a desk leg.

Removing the FM guard

- 1 Press down the holding parts with both hands.

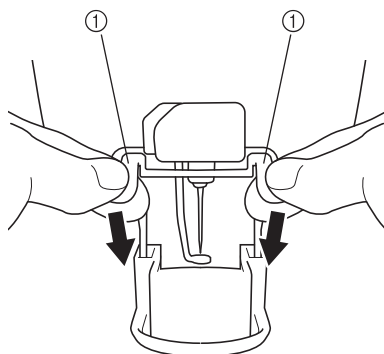

① Holding parts

- 2 Grab the holding parts and slowly remove the FM guard horizontally from the machine.

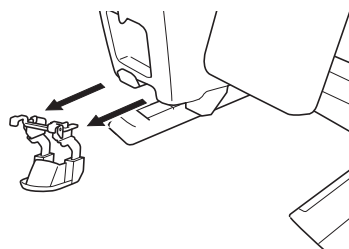

Using the free motion mode

- 1 Turn on the machine.
 - Install the wide table, FM guard, spacer and carriage cover before turning on the machine.
 - If the FM guard is installed on the machine for the first time,  appears in the screen.

- 2 Touch .



Memo

- Remove the FM guard to display the usual pattern type selection screen.

3 Start using the free motion mode.

- Press the “Start/Stop” button or depress the foot controller to move the needle and start sewing. The fabric or quilt material can be freely moved while it is being sewn.



Note

- Before starting to embroider, press the needle position button (⬆️) to pull up the bobbin thread.
- While free motion sewing, do not place your fingers under the needle.



Memo

- Use the free motion grip to keep your fabric taut and allows your fabric or quilt to easily move in any direction when doing free motion sewing.

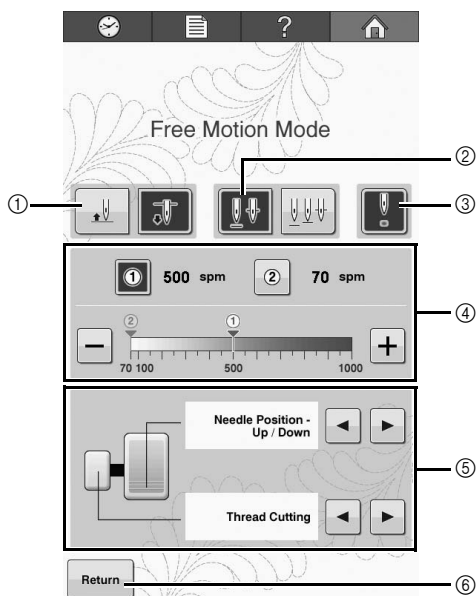
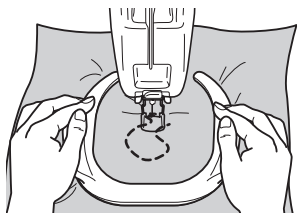

No.	Display	Function
①		Select the needle stop position (the needle position when the machine is not operating) to be up () or down ()
②		Select the position of the needle when the needle position button is pressed. : The needle stop position is up or down. : The needle stop position is up, nearly lowered, or down.
③		Select to turn the LED pointer on () or off () to display the needle drop position.
④		Desired maximum sewing speeds can be saved with ① and ②. Touch ① or ② to set the maximum sewing speed to the saved setting. • Touch or to decrease or increase the sewing speed settings by 10 spm for each touching. • You can also change the speed by touching the desired number on the gauge directly.
⑤		This settings appears when you connect the multi-function foot controller (sold separately). Below settings are available. • Needle Position - Up/Down • Thread Cutting • Single Stitch • Max Speed Change * You need to return to the pattern type selection screen once, to display the multi-function foot controller setting.
⑥		Touch this key to return to the pattern type selection screen.

Bedienungsanleitung für das Freihand-Kit

Nehmen Sie den Stickrahmen oder Stickrahmenhalter ab und installieren Sie dann den Maxi-Anschiebetisch, FM-Schutz, das Distanzstück und die Wagenabdeckung an der Maschine, bevor Sie den Freihandmodus verwenden.

! VORSICHT

- Halten Sie Ihre Finger während des Freihandnäehens nicht unter die Nadel. Andernfalls könnte die Nadel Ihre Finger treffen und Verletzungen verursachen.
- Wenn Sie beim Freihandnähen das Fußpedal verwenden, stellen Sie sicher, dass sich das Fußpedal nicht unter einem Objekt verfängt, wie z. B. einem Tischbein. Andernfalls läuft die Maschine ggf. weiter und verursacht Verletzungen oder Beschädigungen.

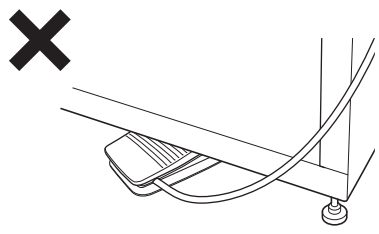
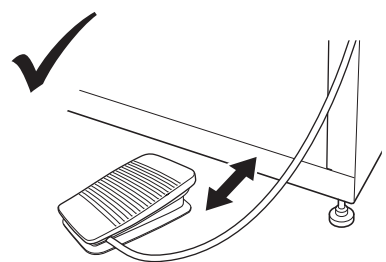

- Wenn Sie den speziell konzipierten Stickständer (separat erhältlich) verwenden, achten Sie darauf, die Rollen mit den Abdeckungen nach vorne zu installieren. Andernfalls kann sich das Fußpedal unter einer Rolle verfangen.



Hinweis

- Legen Sie keine schweren Gegenstände auf den Tisch und stützen Sie sich nicht darauf ab.
- Informationen zur Installation des Maxi-Anschiebetisches an der Maschine finden Sie in der „Installationsanleitung für den Maxi-Anschiebetisch“.
- Verwenden Sie nur die mit diesem Kit gelieferte Spulenkapsel.
- Verwenden Sie nur die mit der Maschine gelieferte Metallspule. Verwenden Sie keine vorgewickelten Spulen.
- Wenn Sie den Freihandmodus nicht mehr verwenden, entfernen Sie den Maxi-Anschiebetisch, den FM-Schutz und die Wagenabdeckung.

Prüfen des Lieferumfangs

Kontrollieren Sie, dass die folgenden Teile enthalten sind. Wenn ein Teil fehlt oder beschädigt ist, wenden Sie sich an Ihren Vertragshändler.

■ Im Lieferumfang enthaltene Teile

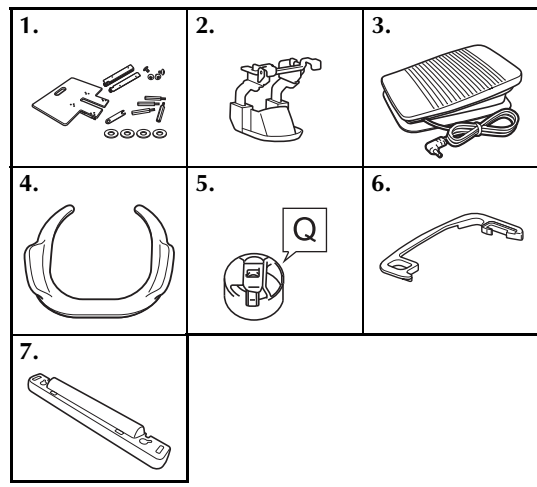

Nr.	Teilebezeichnung
1	Maxi-Anschiebetisch
2	FM-Schutz
3	Fußpedal
4	Freihandstickführung
5	Spulenkapsel (nur für Metallspulen)
6	Distanzstück
7	Wagenabdeckung

Bezeichnung der Maschinenteile und ihre Funktionen (Bedienfeld)

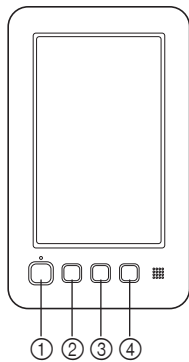

- ① Taste „Start/Stopp“
Drücken Sie die Taste „Start/Stopp“, um die Maschine zu starten bzw. zu stoppen. Bei angeschlossenem Fußpedal ist die Bedienung mit der Taste „Start/Stopp“ nicht möglich.
- ② Taste „Nadelposition“
Drücken Sie die Taste „Nadelposition“, um die Nadel anzuheben bzw. abzusenken. Wenn Sie die Taste zweimal drücken, wird ein Stich genäht.
- ③ Fadenabschneidetaste
Drücken Sie die Fadenabschneidetaste, um den Ober- und Unterfaden abzuschneiden.
- ④ Taste „Automatisches Einfädeln“
Drücken Sie die Taste „Automatisches Einfädeln“, um den Faden in die Nadel einzufädeln.

Installieren des Stichplatten-Distanzstücks

Das eingelegte Distanzstück verhindert, dass sich beim Freihandsticken der Stoff unter der Stichplatte verfängt.



Anmerkung

- Ein einmal installiertes Stichplatten-Distanzstück muss nicht wieder entfernt werden.

1 Schalten Sie die Stickmaschine aus.

2 Entfernen Sie die Stichplatte und öffnen Sie die Greiferabdeckung.

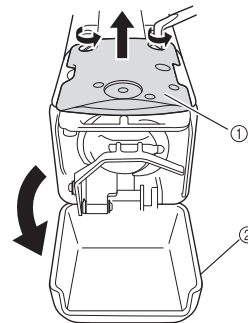

- ① Stichplatte
- ② Greiferabdeckung

3 Installieren Sie das Distanzstück wie in der folgenden Abbildung dargestellt.

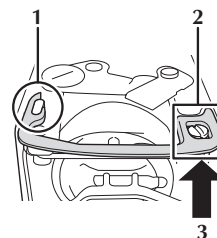

- 1 Setzen Sie das Distanzstück so ein, dass es an der elliptischen Kerbe einhakt.
- 2 Setzen Sie das Distanzstück so ein, dass es den Schraubenkopf umschließt.
- 3 Sichern Sie das Distanzstück durch Schieben in Pfeilrichtung.

4 Setzen Sie die Stichplatte wieder ein und schließen Sie die Greiferabdeckung.

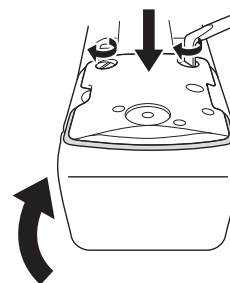

Hinweis

- Achten Sie darauf, die Greiferabdeckung nach dem Einsetzen des Distanzstückes wieder zu schließen. Bleibt die Greiferabdeckung offen, ist das Distanzstück wirkungslos.

Installieren der Wagenabdeckung

Installieren der Wagenabdeckung verhindert, dass sich der Stoff beim Freihandnähen im Wagen der Maschine verfängt.

1 Schalten Sie die Stickmaschine aus.

2 Richten Sie die Stifte an der Rahmenmontageplatte des Wagens auf die Kerben der Wagenabdeckung aus.

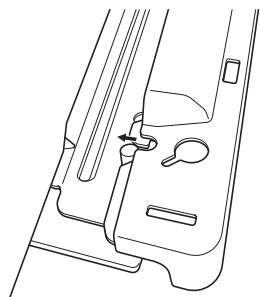
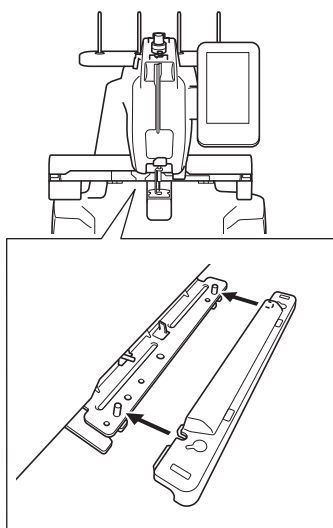

3 Drücken Sie die Wagenabdeckung mit beiden Händen in die Maschine.

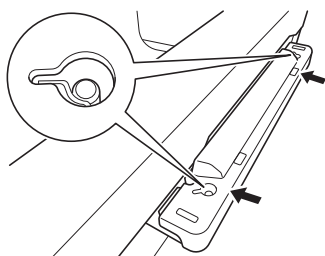

Anmerkung

- Die Wagenabdeckung lässt sich einfach wieder entfernen, indem Sie mit den Fingern die beiden Enden herausziehen.

Installieren des FM-Schutzes

Wenn der FM-Schutz nicht installiert ist, können Sie mit der Maschine nicht im Freihandmodus nähen.

4 Halten Sie den FM-Schutz mit beiden Händen am Ende der Halteteile.

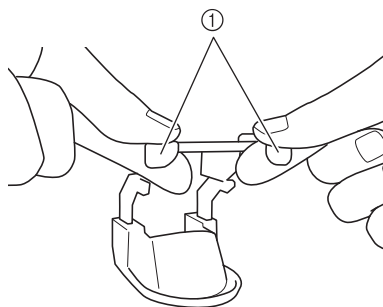

① Halteteile

5 Schieben Sie den FM-Schutz horizontal in das Nadelstangengehäuse hinein.

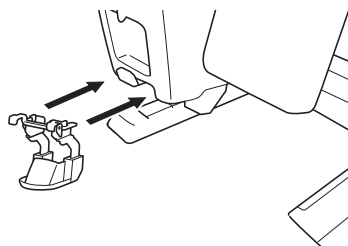

- Schieben Sie den FM-Schutz so weit wie möglich hinein.

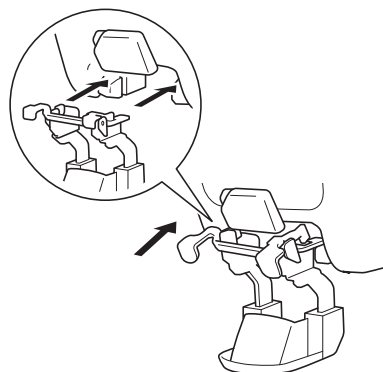

Anschließen des Fußpedals

Mit dem Fußpedal können Sie die Maschine einfach starten und stoppen, ohne die Taste „Start/ Stopp“ im Bedienfeld zu verwenden.

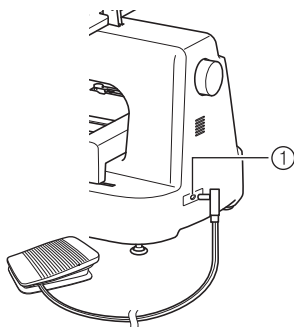

① Fußpedal-Anschlussbuchse

Stecken Sie den Stecker für das Fußpedal in die Fußpedal-Anschlussbuchse hinten rechts an der Maschine ein.



Hinweis

- Stellen Sie sicher, dass sich das Fußpedal nicht unter einem Objekt verfängt, wie z. B. einem Tischbein.

Entfernen des FM-Schutzes

- 1 Drücken Sie mit beiden Händen auf die Halteteile.

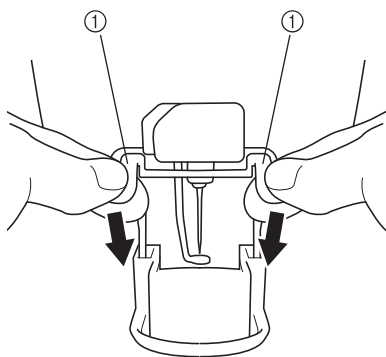

① Halteteile

- 2 Halten Sie den FM-Schutz an den Halteteilen und entfernen Sie ihn langsam horizontal von der Maschine.

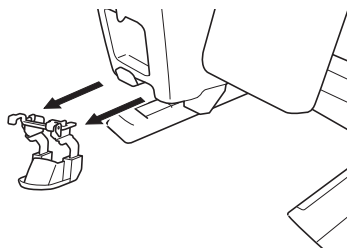

Verwenden des Freihandmodus

- 1 Schalten Sie die Maschine ein.
 - Bevor Sie die Maschine einschalten, installieren Sie den Maxi-Anschiebetisch, den FM-Schutz, das Distanzstück und die Wagenabdeckung.
 - Wenn der FM-Schutz zum ersten Mal an der Maschine installiert wird, erscheint



im Bildschirm.

- 2 Berühren Sie .



Anmerkung

- Entfernen Sie den FM-Schutz zur Anzeige des normalen Bildschirms für die Musterauswahl.

3 Beginnen Sie mit dem Freihandmodus.

- Drücken Sie die Taste „Start/Stop“ und betätigen Sie das Fußpedal, um die Nadel zu bewegen und beginnen Sie mit dem Nähen. Der Stoff oder das Quiltmaterial kann beim Nähen frei bewegt werden.



Hinweis

- Bevor Sie mit dem Sticken beginnen, drücken Sie die Nadelpositionstaste (↕), um den Unterfaden heraufzuholen.
- Halten Sie Ihre Finger während des Freihandnäehens nicht unter die Nadel.



Anmerkung

- Verwenden Sie die Freihandstickführung, um den Stoff straff zu halten und den Stoff oder Quilt beim Freihandnähen leicht in jede Richtung zu bewegen.

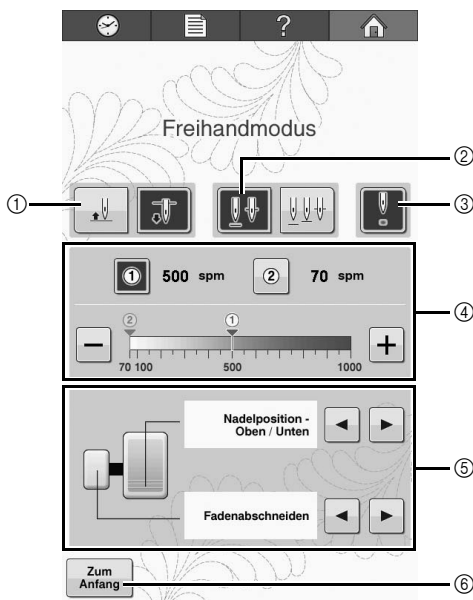
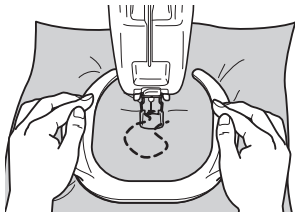

Nr.	Anzeige	Funktion
①		Wählen Sie, ob die Nadelstopp-Position (die Position, in der sich die Nadel befindet, wenn die Maschine nicht in Betrieb ist) oben () oder unten () sein soll.
②		Wählen Sie die Nadelposition, wenn die Taste „Nadelposition“ gedrückt wird. : Die Nadelstopp-Position ist oben oder unten. : Die Nadelstopp-Position ist oben, etwas abgesenkt oder unten.
③		Wählen Sie, ob der LED-Zeiger zur Anzeige des Nadeleinstichpunktes eingeschaltet () oder ausgeschaltet () sein soll.
④		Die gewünschten maximalen Nähgeschwindigkeiten können mit ① und ② gespeichert werden. Tippen Sie auf ① oder ②, um die maximale Nähgeschwindigkeit auf die gespeicherte Einstellung einzustellen. • Tippen Sie auf oder zur Verringerung bzw. Erhöhung der Nähgeschwindigkeit um 10 spm mit jedem Tippen. • Sie können die Geschwindigkeit auch durch Tippen auf den gewünschten Wert auf der Skala direkt eingeben.
⑤		Diese Einstellung wird angezeigt, wenn Sie das Multifunktionsfußpedal anschließen (separat erhältlich). Die folgenden Einstellungen sind verfügbar. • Nadelposition - Oben/Unten • Fadenabschneiden • Einzelstich • Ändern der Max. Geschwindigkeit * Um die Einstellung für das Multifunktionsfußpedal anzuzeigen, muss einmal der Bildschirm für die Musterauswahl aufgerufen werden.
⑥		Tippen Sie auf diese Taste, um zum Bildschirm für die Musterauswahl zurückzukehren.

Manuel d'instructions du kit mouvement libre

Retirez tout cadre de broderie ou support du cadre de broderie, puis installez la grande table d'extension, la protection FM, l'entretoise et le capot du chariot sur la machine avant d'utiliser le mode FM (Mouvement libre).

ATTENTION

- Lorsque vous cousez en mouvement libre, ne placez pas vos doigts sous l'aiguille. Sinon, vous risquez de vous piquer et ainsi de vous blesser.
- Lorsque vous utilisez la pédale pour la couture en mouvement libre, assurez-vous de ne pas la bloquer sous le pied d'un bureau par exemple. Sinon, la machine risque de continuer à coudre et ainsi de s'endommager ou de vous blesser.

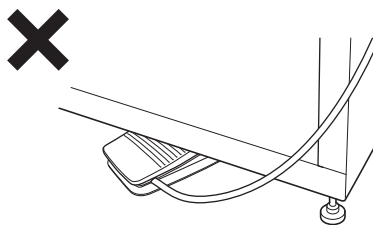
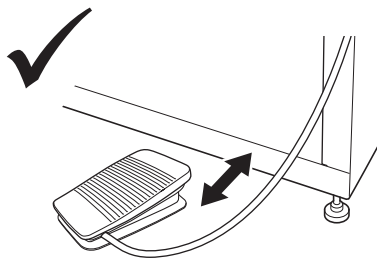

- Lorsque vous utilisez le support de broderie spécialement conçu (vendu séparément), veillez à installer les roulettes recouvertes sur l'avant. Sinon, la pédale risque d'être bloquée par une roulette.



Remarque

- Ne vous appuyez pas sur la table d'extension et ne placez pas d'objets lourds dessus.
- Consultez le « Manuel d'installation de la grande table d'extension » pour installer cette pièce sur la machine.
- Utilisez uniquement le boîtier de la canette fourni avec ce kit.
- Utilisez uniquement la canette métallique fournie avec votre machine. N'utilisez jamais de canette prébobinée.
- Retirez la grande table d'extension, la protection FM et le capot du chariot après avoir utilisé le mode FM (Mouvement libre).

Vérification du contenu de l'emballage

Vérifiez que les pièces suivantes sont fournies. S'il manque un élément ou s'il est endommagé, contactez votre revendeur agréé.

■ Pièces fournies

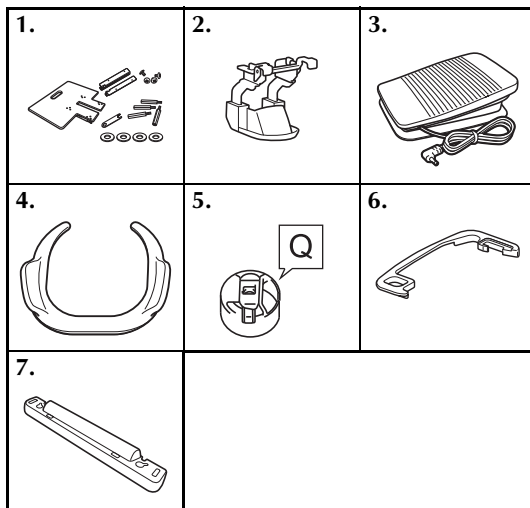

N°	Nom de la pièce
1	Grande table d'extension
2	Protection FM
3	Pédale
4	Poignée à mouvement libre
5	Boîtier de la canette (pour canettes métalliques uniquement)
6	Entretoise
7	Capot du chariot



Remarque

- Pour les États-Unis uniquement
Pédale : modèle T
Cette pédale est compatible avec la machine réf. 882-T51. La référence est mentionnée sur la plaque signalétique de la machine.

Noms des pièces de la machine et leur fonction (panneau de commande)

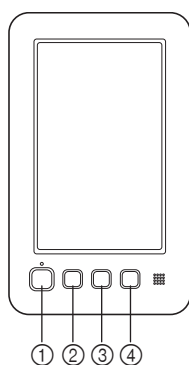

- ① Bouton « Marche/Arrêt »
Appuyez sur ce bouton pour démarrer ou arrêter la machine. Vous ne pouvez pas utiliser le bouton « Marche/Arrêt » si la pédale est branchée.
- ② Touche Positionnement aiguille
Appuyez sur cette touche pour relever ou abaisser l'aiguille. Appuyez deux fois sur ce bouton pour coudre un point.
- ③ Touche de coupure de fils
Appuyez sur cette touche pour couper le fil supérieur et le fil de la canette.
- ④ Bouton « Enfilage automatique »
Appuyez sur ce bouton pour enfiler l'aiguille.

Installation de la cale d'épaisseur de la plaque à aiguille

L'installation de la cale d'épaisseur permet d'éviter de coincer le tissu en cours de découpe dans la plaque à aiguille de la machine pendant le mouvement libre.



Mémo

- Une fois la cale d'épaisseur de la plaque à aiguille installée, laissez-la telle quelle.

1 Mettez la machine à broder hors tension.

2 Retirez la plaque à aiguille, puis ouvrez le couvercle du crochet.

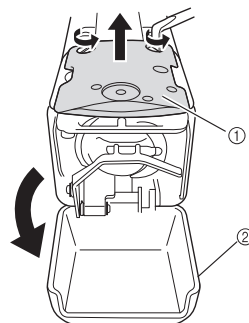

- ① Plaque à aiguille
- ② Couvercle du crochet

3 Installez la cale d'épaisseur comme illustré ci-après.

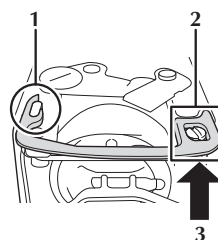

- 1 Positionnez la cale d'épaisseur de façon à la fixer autour de l'encoche elliptique.
- 2 Positionnez la cale d'épaisseur de façon à ce qu'elle entoure la tête de la vis.
- 3 Faites glisser la cale d'épaisseur dans le sens de la flèche pour la mettre en place.

4 Repositionnez la plaque à aiguille, puis refermez le couvercle du crochet.

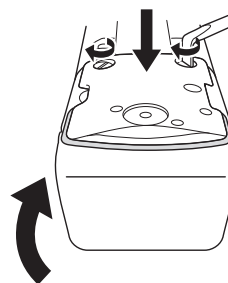

Remarque

- Veillez à refermer le couvercle du crochet après avoir installé la cale d'épaisseur. Celle-ci est inefficace si le couvercle du crochet reste ouvert.

Installation du capot du chariot

L'installation du capot du chariot permet de ne pas coincer le tissu dans le chariot de la machine lorsque vous cousez en mouvement libre.

- 1 Mettez la machine à broder hors tension.
- 2 Alignez les ergots de la plaque d'assemblage au cadre du chariot sur les encoches du capot du chariot.

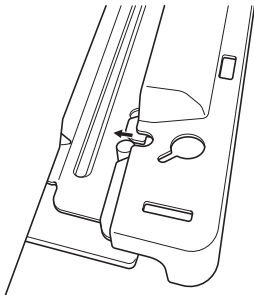
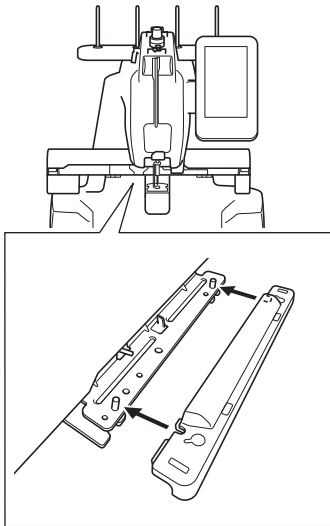

- 3 Appuyez sur le capot du chariot de la machine avec les deux mains.

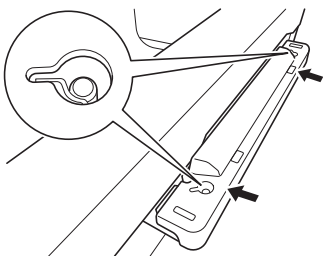

Mémo

- Vous pouvez retirer facilement le capot du chariot en tirant les deux extrémités avec vos doigts.

Installation de la protection FM

Si la protection FM n'est pas installée, la machine ne peut pas coudre en mode FM (Mouvement libre).

- 4 Tenez la protection FM par les extrémités des pièces de retenue.

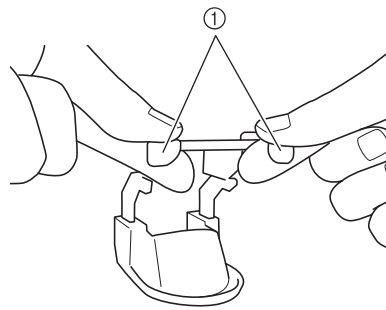

① Pièces de retenue

- 5 Insérez horizontalement la protection FM dans le boîtier de la barre de l'aiguille.

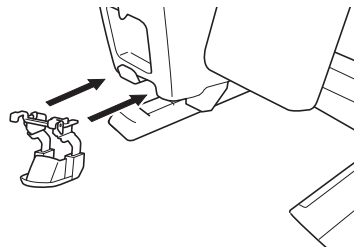

- Insérez la protection FM au maximum.

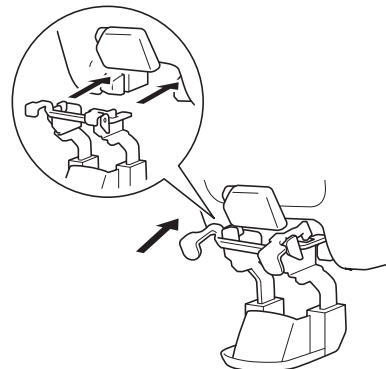

Branchement de la pédale

La pédale permet de démarrer ou d'arrêter la machine facilement sans appuyer sur le bouton « Marche/Arrêt » du panneau de commande.

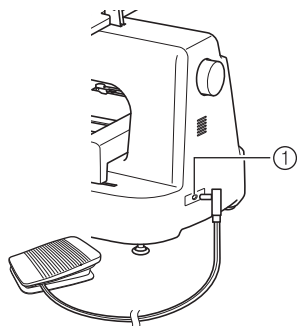

① Prise de la pédale

Insérez la fiche de la pédale dans la prise correspondante à l'arrière et à droite de la machine.



Remarque

- Assurez-vous de ne pas bloquer la pédale sous le pied d'un bureau par exemple.

Retrait de la protection FM

- 1 Appuyez sur les pièces de retenue avec les deux mains.

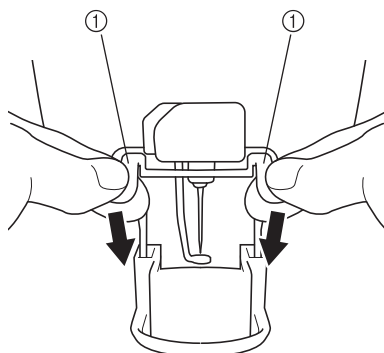

① Pièces de retenue

- 2 Saisissez les pièces de retenue et retirez délicatement la protection FM de la machine, horizontalement.

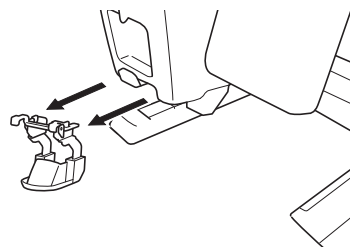

Utilisation du mode FM (Mouvement libre)

- 1 Mettez la machine sous tension.
 - Installez la grande table d'extension, la protection FM, l'entretoise et le capot du chariot avant de mettre la machine sous tension.
 - Si la protection FM est installée sur la machine pour la première fois,  apparaît à l'écran.

- 2 Appuyez sur .

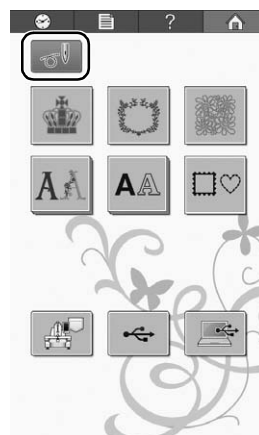

Mémo

- Retirez la protection FM pour afficher l'écran habituel de sélection des types de motifs.

3 Activez le mode FM (Mouvement libre).

- Appuyez sur le bouton « Marche/Arrêt » ou enfoncez la pédale pour déplacer l'aiguille et commencer à coudre. Vous pouvez déplacer librement le tissu ou matériau pour quilting (courtepointe) lors de la couture.



Remarque

- Avant de commencer la broderie, appuyez sur la touche Positionnement aiguille (↕) afin de tirer le fil de la canette vers le haut.
- Lorsque vous cousez en mouvement libre, ne placez pas vos doigts sous l'aiguille.



Mémo

- Utilisez la poignée à mouvement libre pour maintenir votre tissu tendu et vous permettre de déplacer aisément votre tissu ou matériau pour quilting (courtepointe) dans la direction souhaitée lorsque vous cousez en mouvement libre.

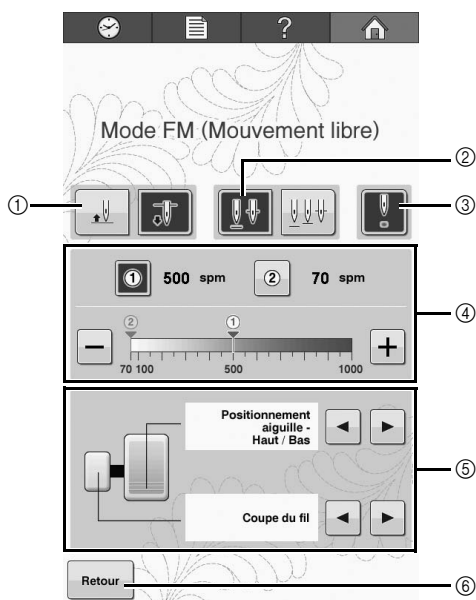
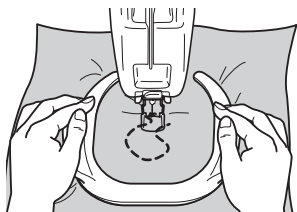

N°	Affichage	Fonction
①		Sélectionne la position d'arrêt de l'aiguille (positionnement de l'aiguille lorsque la machine est hors tension) vers le haut (↕) ou vers le bas (↘).
②		Sélectionne la position de l'aiguille lorsque vous appuyez sur la touche Positionnement aiguille. : la position d'arrêt de l'aiguille est définie vers le haut ou vers le bas. : la position d'arrêt de l'aiguille est définie vers le haut, vers le bas ou est presque baissée.
③		Active (↕) ou désactive (↘) le pointeur lumineux pour afficher la position de chute de l'aiguille.
④		Vous pouvez enregistrer les vitesses de couture maximales souhaitées à l'aide de ① et ②. Appuyez sur ① ou ② pour définir la vitesse de couture maximale sur le réglage enregistré. • Appuyez sur ou pour réduire ou augmenter les réglages de vitesse de couture par incrément de 10 points à chaque pression. • Vous pouvez également changer la vitesse en appuyant directement sur le numéro souhaité sur l'indicateur.
⑤		Ce réglage apparaît lorsque vous branchez la pédale multifonction (vendue séparément). Les réglages suivants sont possibles. • Positionnement aiguille - Haut/Bas • Coupure de fil • Point unique • Changement de la vitesse max.
⑥		Appuyez sur cette touche pour revenir à l'écran de sélection des types de motifs.

* Vous devez revenir à l'écran de sélection des types de motifs pour afficher le réglage de la pédale multifonction.

Bedieningshandleiding - Vrije-hand Kit

Verwijder het borduurraam of de borduurraamhouder en installeer het grote werkblad, de FM-bescherming, de afstandhouder en de borduurarm-bescherming op de machine alvorens te gaan werken in de vrije-handmodus.

! VOORZICHTIG

- Houdt uw vingers uit de buurt van de naald tijdens het naaien uit de vrije hand. Om te voorkomen dat de naald door uw vinger gaat waardoor u letsel kunt oplopen.
- Wanneer u het voetpedaal gebruikt om te naaien uit de vrije hand, moet u oppassen dat het voetpedaal niet vast raakt, bijvoorbeeld onder een tafelpoot. Anders blijft de machine misschien lopen, met letsel of schade als gevolg.

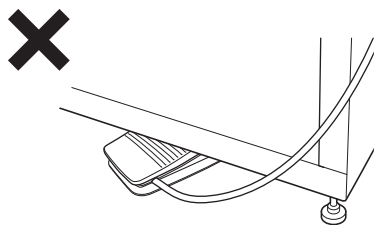
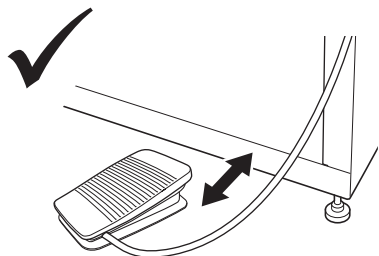

- Wanneer u de speciaal ontworpen vrijrijdbare borduurmachine-standaard gebruikt (optioneel verkrijgbaar); zorg er dan voor dat het voetpedaal niet klem raakt onder een wieltje.

Opmerking

- Plaats geen zware voorwerpen op het geïnstalleerde werkblad en druk er niet op.
- Raadpleeg de "Installatiehandleiding Groot werkblad" voor aanwijzingen om het grote werkblad te installeren op de machine.
- Gebruik alleen het spoelhuis dat bij deze kit wordt geleverd.
- Gebruik alleen de metalen spoel die is geleverd bij uw machine. Gebruik nooit een vooromwikkelde spoel.
- Verwijder het grote werkblad, de FM-bescherming en de borduurarm-bescherming nadat u gereed bent met de vrije-handmodus.

Inhoud van het pakket controleren

Controleer of de volgende onderdelen aanwezig zijn. Wanneer een artikel ontbreekt of beschadigd is, neemt u contact op met de erkende dealer.

■ Geleverde onderdelen

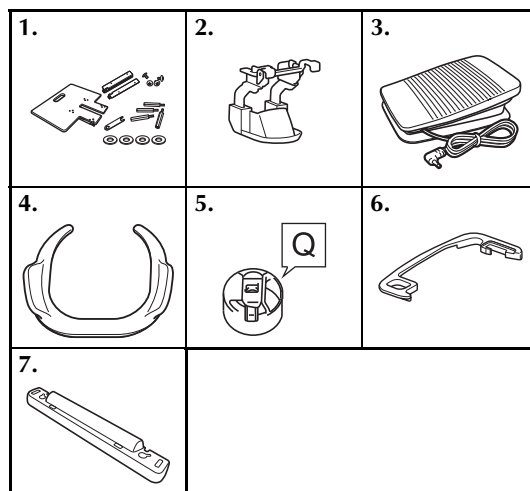

Nr.	Onderdeelnaam
1	Groot werkblad
2	FM-bescherming
3	Voetpedaal
4	Vrije-hand hulpstuk
5	Spoelhuis (alleen voor metalen spoelen)
6	Afstandhouder
7	Borduurarm-bescherming

Namen van machine- onderdelen en hun functies (bedieningspaneel)

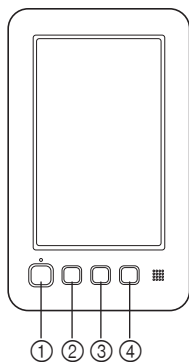

- ① "Start/Stop"-toets
Druk op de "Start/Stop"-toets om de machine te starten of te stoppen. U kunt de "Start/Stop"-toets niet bedienen wanneer het voetpedaal is aangesloten.
- ② Naaldstand-toets
Druk op de Naaldstand-toets om de naaldstand op omhoog of omlaag te zetten. Wanneer u tweemaal op de knop drukt, naait u één steek.
- ③ Draadafknip-toets
Druk op de Draadafknip-toets om zowel de bovendraad als de onderdraad af te knippen.
- ④ Automatisch-inrijgtoets
Druk op de automatisch-inrijgtoets om de naald van een nieuwe draad te voorzien.

De naaldafstandsplaat installeren

Door de afstandsplaat te installeren voorkomt u dat de stof vastraakt in de naaldplaat van de machine terwijl u uit de vrije hand aan het naaien/borduren bent.



Memo

- Als u de naaldafstandsplaat hebt geïnstalleerd, laat u deze geïnstalleerd.

1 Zet de borduurmachine uit.

2 Verwijder de naaldplaat en open het grijper afdekklepje.

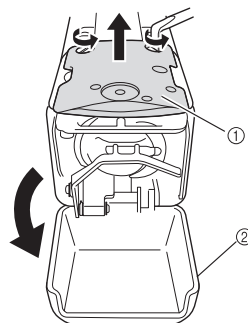

- ① Naaldplaat
- ② Grijper afdekklepje

3 Installeer de afstandsplaat volgens onderstaande illustratie.

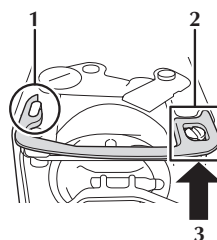

- 1 Plaats de afstandsplaat zodat deze rond de ellipsvormige groef haakt.
- 2 Plaats de afstandsplaat zodat deze rond de schroefkop valt.
- 3 Schuif de afstandsplaat in de richting van de pijl om deze te bevestigen.

4 Plaats de naaldplaat terug en sluit het grijper afdekklepje.

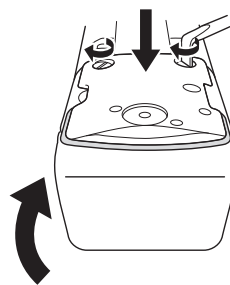

Opmerking

- Zorg dat het afdekklepje voor de grijper gesloten is, nadat u de afstandsplaat hebt geïnstalleerd. De afstandsplaat werkt niet als het afdekklepje open staat.

De borduurarm-bescherming installeren

Door de borduurarm-bescherming te installeren voorkomt u dat de stof verstrikt raakt in de borduurarm tijdens het naaien uit de vrije hand.

- 1** Zet de machine uit.
- 2** Plaats de pinnen van de raambevestigingsplaat van de borduurarm in de inkepingen van de borduurarm-bescherming.

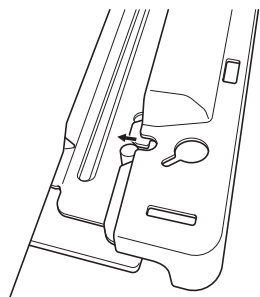
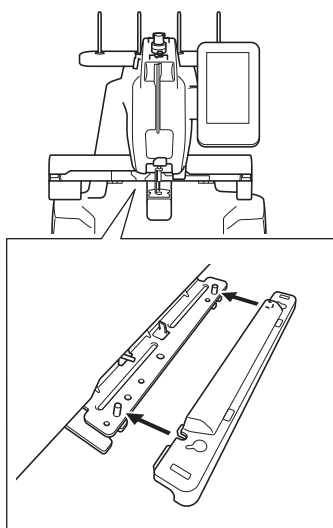

- 3** Duw met beide handen de borduurarm-bescherming in de machine.

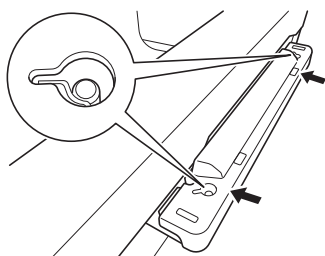

Memo

- U kunt de borduurarm-bescherming gemakkelijk verwijderen door beide uiteinden los te trekken met uw vingers.

FM-bescherming installeren

Als de FM-bescherming niet is geïnstalleerd, kan de machine niet worden gebruikt in voor naaien uit de vrije hand.

- 4** Houd de FM-bescherming met beide handen vast aan het eind van de bevestigingsdelen.

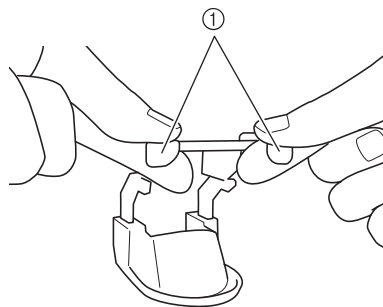

① Bevestigingsdelen

- 5** Steek de FM-bescherming horizontaal in de naaldstanghouder.

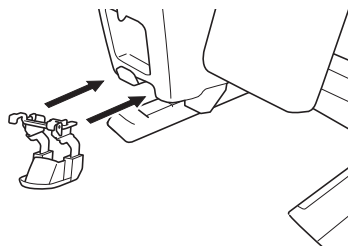

- Breng de FM-bescherming zo ver mogelijk in.

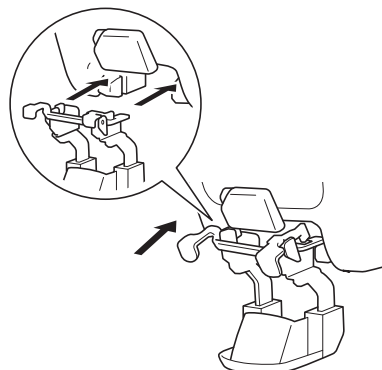

Voetpedaal aansluiten

Gebruik het voetpedaal (in plaats van de "Start/Stop"-toets) om de machine gemakkelijk te starten of te stoppen.

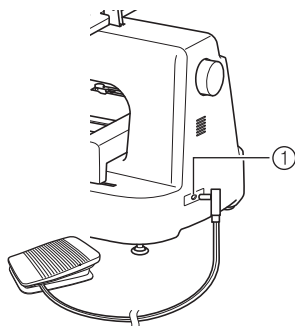

① Aansluiting voetpedaal

Steek de stekker van het voetpedaal in de aansluiting voor het voetpedaal rechtsachter op de machine.



Opmerking

- Pas op dat het voetpedaal niet vastraakt onder een tafelpoot bijvoorbeeld.

FM-bescherming verwijderen

- 1 Duw de bevestigingsdelen met beide handen omlaag.

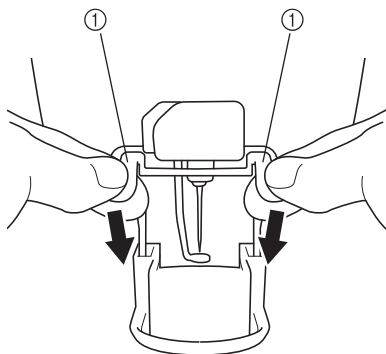

① Bevestigingsdelen

- 2 Pak de bevestigingsdelen vast en verwijder de FM-bescherming horizontaal van de machine.

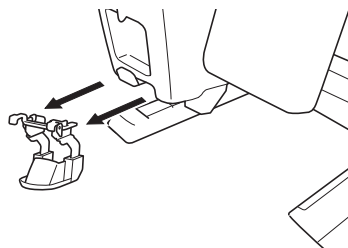

Uit de vrije hand naaien

- 1 Zet de machine aan.
 - Installeer het grote werkblad, de FM-bescherming afstandhouder en borduurarmklep voordat u de machine inschakelt.
 - De eerste keer dat u de FM-bescherming installeert op de machine, verschijnt  op het scherm.

- 2 Druk op .



Memo

- Verwijder de FM-bescherming om het gebruikelijke patroonkeuzescherf te openen.

3

Start met de vrijmodus.

- Druk op de "Start/Stop"-toets of druk het voetpedaal in om de naald in beweging te brengen en te beginnen met naaien. U kunt de stof of het quiltmateriaal vrij bewegen tijdens het naaien.



Opmerking

- Voordat u begint met uit de vrije hand te naaien drukt u op de naaldstandtoets om de onderdraad naar boven te halen.
- Pas op dat u uw vingers niet onder de naald houdt tijdens het naaien uit de vrije hand.



Memo

- Met het vrije-hand hulpstuk, zorgt u dat de stof strak blijft en kunt u uw stof of quilt gemakkelijk in elke richting verplaatsen tijdens naaien uit de vrije hand.

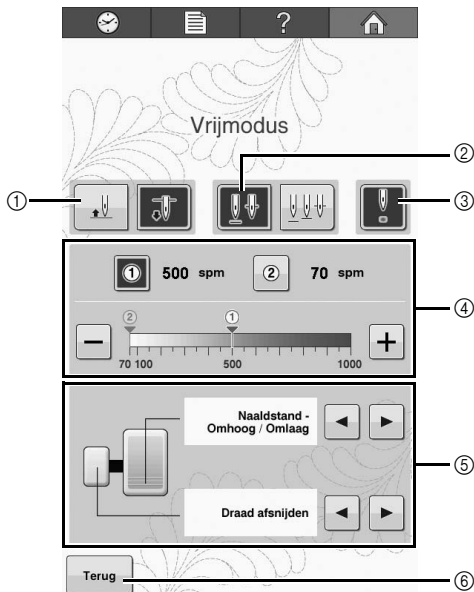
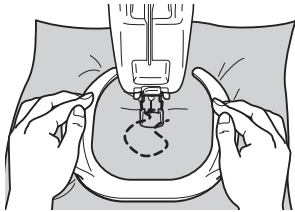

Nr.	Scherf	Functie
①		Selecteer de naaldstand (de positie van de naald, wanneer de machine niet actief is): omhoog () of omlaag ()
②		Selecteer de positie van de naald wanneer u op de naaldstand-toets drukt. : de naaldstand is omhoog of omlaag. : de naaldstand is omhoog, bijna omlaag of omlaag.
③		Hiermee zet u de LED-pointer aan () of uit () om het punt waar de naald neerkomt weer te geven.
④		De gewenste maximale naaisnelheden kunnen worden opgeslagen met en . Druk op of op om de maximale naaisnelheid in te stellen op de opgeslagen instelling. • Druk op of op om de naaisnelheid te verlagen of verhogen met 10 spm per keer. • U kunt de naaisnelheid ook wijzigen door de gewenste waarde rechtstreeks aan te toetsen op de snelheidsbalk.
⑤		Deze instelling verschijnt wanneer u het multifunctionele voetpedaal (afzonderlijk verkrijgbaar) aansluit. Onderstaande instellingen zijn beschikbaar. • Naaldstand - Omhoog/Omlaag • Draad afsnijden • Enkele steek • Max. snelheid wijzigen * U moet eenmaal terugkeren naar het patroonkeuzescherf om de instelling voor het multifunctionele voetpedaal weer te geven.
⑥		Druk op deze toets om terug te keren naar het patroonkeuzescherf.

Manuale di istruzioni Kit Free Motion

Rimuovere l'eventuale telaio per ricamo o supporto del telaio per ricamo, quindi installare la tavola ampia, il dispositivo di protezione FM, il distanziatore e il coperchio del carrello sulla macchina prima di utilizzare la modalità Free Motion.

! ATTENZIONE

- **Non infilare le dita sotto l'ago durante la cucitura Free Motion. In caso contrario, si rischiano lesioni personali perché le dita potrebbero essere trafitte dell'ago.**
- **Quando si utilizza il pedale reostato per la cucitura Free Motion, controllare che il pedale reostato non si incastri sotto eventuali oggetti, ad esempio una gamba del tavolo. In caso contrario, si rischiano lesioni personali o danni perché la macchina potrebbe continuare a funzionare.**

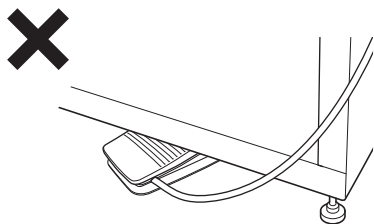
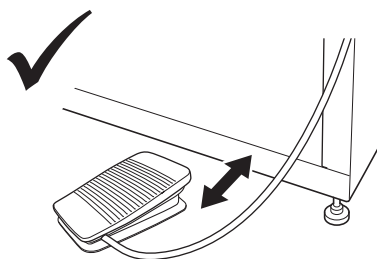

- **Quando si utilizza la base da ricamo (venduta separatamente) appositamente progettata, controllare di installare le rotelle con copertura sul lato anteriore. In caso contrario, si rischia che il pedale reostato si incastri sotto una rotella.**



Nota

- Non collocare oggetti pesanti sopra la tavola né premerci sopra.
- Consultare il "Manuale d'installazione tavola ampia" per informazioni sull'installazione della tavola ampia sulla macchina.
- Utilizzare solo la custodia della spolina in dotazione con questo kit.
- Utilizzare solo la spolina di metallo in dotazione con la macchina. Non utilizzare in alcun caso spoline preavvolte.
- Rimuovere la tavola ampia, il dispositivo di protezione FM e il coperchio del carrello dopo aver utilizzato la modalità Free Motion.

Verificare il contenuto della confezione

Controllare che le seguenti parti siano incluse. Se un elemento dovesse mancare o essere danneggiato, rivolgersi al rivenditore autorizzato.

■ Parti in dotazione

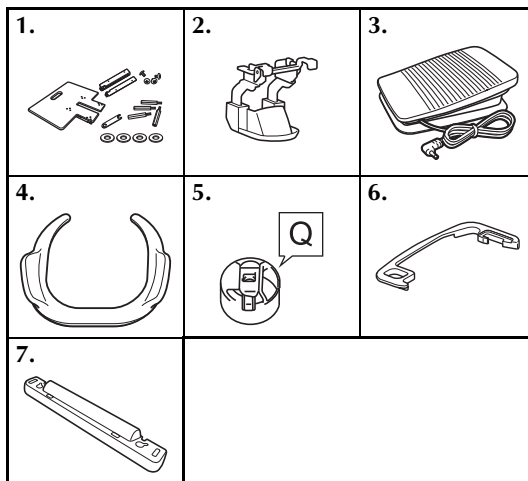

N.	Nome parte
1	Tavola ampia
2	Dispositivo di protezione FM
3	Pedale reostato
4	Impugnatura Free Motion
5	Custodia della spolina (solo per spoline di metallo)
6	Distanziatore
7	Coperchio del carrello

Nomi delle parti della macchina e rispettive funzioni (Pannello operativo)

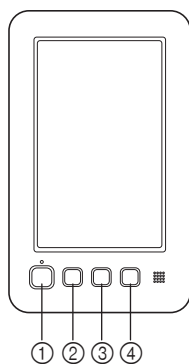

- ① Pulsante "Avvio/Stop"
Premere il pulsante "Avvio/Stop" per avviare o arrestare la macchina. Non è possibile utilizzare il pulsante "Avvio/Stop" quando è inserito il pedale reostato.
- ② Pulsante "Posizione ago"
Premere il pulsante "Posizione ago" per sollevare o abbassare la posizione dell'ago. Premendo due volte il pulsante si cuce un punto.
- ③ Pulsante Taglio del filo
Premere il pulsante Taglio del filo per tagliare sia i fili superiori che quelli della spolina.
- ④ Pulsante "Infilatura automatica"
Premere il pulsante Infilatura automatica per infilare l'ago.

Installazione del distanziatore della piastra dell'ago

L'installazione del distanziatore impedisce che eventuale tessuto, incidentalmente tagliato, resti impigliato nella placca ago della macchina durante il free motion.



Promemoria

- Una volta completata l'installazione del distanziatore della piastra dell'ago, lasciarlo installato.

1 Spegnere la macchina da ricamo.

2 Rimuovere la piastra dell'ago e aprire il coperchio del crochet.

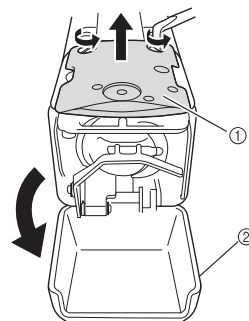

- ① Piastra dell'ago
- ② Coperchio del crochet

3 Installare il distanziatore come mostrato nell'illustrazione di seguito.

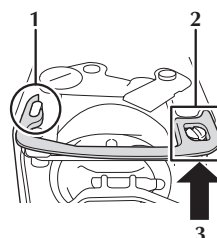

- 1 Posizionare il distanziatore in modo che si agganci attorno all'intaglio ellittico.
- 2 Posizionare il distanziatore in modo che circondi la testa della vite.
- 3 Far scorrere il distanziatore nella direzione indicata dalla freccia per fissarlo.

4 Riposizionare la piastra dell'ago e chiudere il coperchio del crochet.

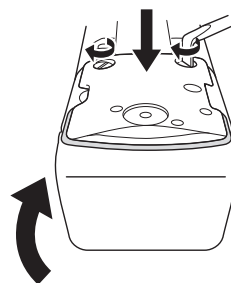

Nota

- Chiudere il coperchio del crochet dopo aver installato il distanziatore. Il distanziatore è inutile se si lascia aperto il coperchio del crochet.

Installazione del coperchio del carrello

L'installazione del coperchio del carrello impedisce che il tessuto si impigli nel carrello della macchina durante la cucitura Free Motion.

- 1 Spegner la macchina da ricamo.
- 2 Allineare i perni sulla piastra di montaggio del telaio del carrello negli incavi del coperchio del carrello.

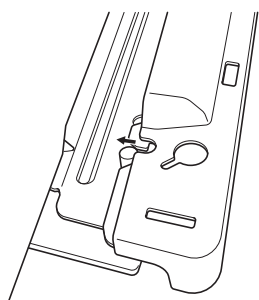
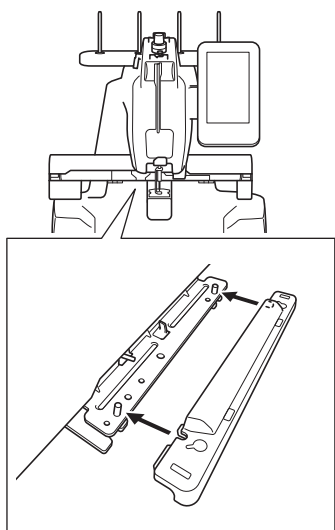

- 3 Inserire il coperchio del carrello nella macchina premendolo con entrambe le mani.

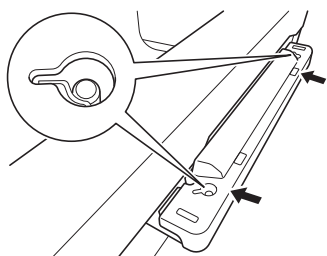

Promemoria

- È possibile staccare agevolmente il coperchio del carrello estraendo le due estremità con le dita.

Installazione del dispositivo di protezione di protezione FM

Se il dispositivo di protezione FM non è installato, la macchina non può cucire nella modalità Free Motion.

- 4 Tenere il dispositivo di protezione FM con entrambe le mani sull'estremità delle maniglie di tenuta.

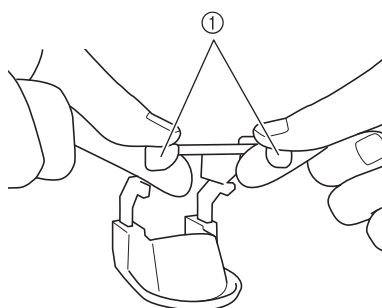

① Maniglie di tenuta

- 5 Inserire il dispositivo di protezione FM sulla custodia della barra dell'ago in orizzontale.

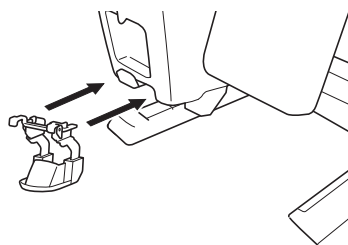

- Inserire il dispositivo di protezione FM più a fondo possibile.

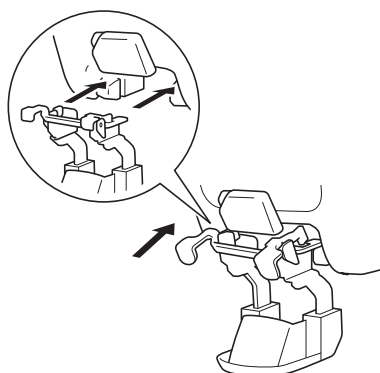

Collegamento del pedale reostato

Utilizzare il pedale reostato per avviare o arrestare agevolmente la macchina senza utilizzare il pulsante "Avvio/Stop" sul pannello operativo.

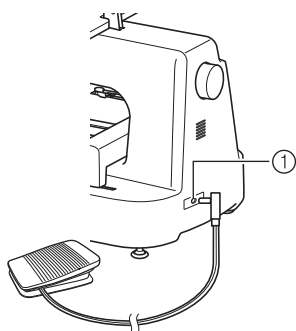

① Presa per pedale reostato

Inserire la spina del pedale reostato nella presa per pedale reostato sul lato posteriore destro della macchina.



Nota

- Controllare che il pedale reostato non si incastri sotto eventuali oggetti, ad esempio una gamba del tavolo.

Rimozione del dispositivo di protezione FM

- 1 Spingere verso il basso le maniglie di tenuta con entrambe le mani.

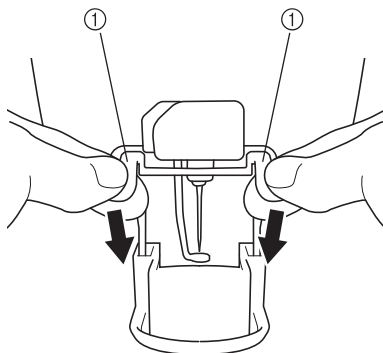

① Maniglie di tenuta

- 2 Afferrare le maniglie di tenuta e rimuovere lentamente il dispositivo di protezione FM in orizzontale dalla macchina.

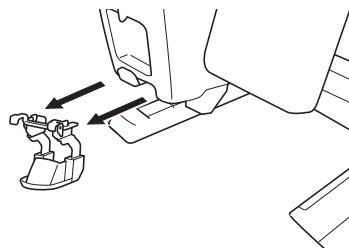

Utilizzo della modalità Free Motion

- 1 Accendere la macchina.
 - Installare la tavola ampia, il dispositivo di protezione FM, il distanziatore e il coperchio del carrello prima di accendere la macchina.
 - Se si installa il dispositivo di protezione FM per la prima volta, sullo schermo viene visualizzato .

- 2 Premere .

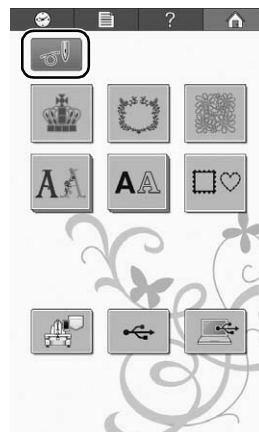

Promemoria

- Rimuovere il dispositivo di protezione FM per visualizzare l'usuale schermata di selezione del tipo di ricamo.

3 Iniziare a utilizzare la modalità Free Motion.

- Premere il pulsante "Avvio/Stop" o abbassare il pedale reostato per muovere l'ago e iniziare a cucire. È possibile muovere liberamente il tessuto o il materiale da trapuntare mentre lo si cuce.



Nota

- Prima di iniziare a ricamare, premere il pulsante posizione ago (↕) per estrarre il filo spolina.
- Non infilare le dita sotto l'ago durante la cucitura Free Motion.



Promemoria

- Utilizzare l'impugnatura Free Motion per tenere teso il tessuto e consentire al tessuto o al materiale da trapuntare di muoversi liberamente in ogni direzione quando si esegue la cucitura Free Motion.

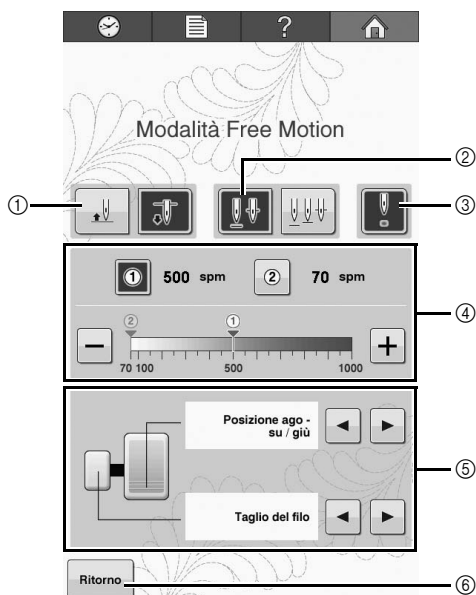
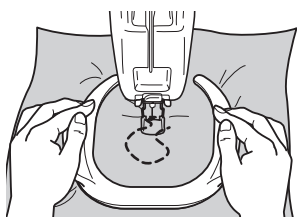

N.	Visualizzazione	Funzione
①		Selezionare la posizione di arresto dell'ago (la posizione dell'ago quando la macchina non è in funzione) sollevata () o abbassata ().
②		Selezionare la posizione dell'ago quando si preme il pulsante Posizione ago. : la posizione di arresto dell'ago è sollevata o abbassata. : la posizione di arresto dell'ago è sollevata, quasi abbassata o abbassata.
③		Selezionare se accendere () o spegnere () il puntatore LED per visualizzare la posizione di discesa dell'ago.
④		È possibile salvare le velocità di cucitura massime con e . Premere o per impostare la velocità di cucitura massima sulla regolazione salvata. • Premere o per diminuire o aumentare le impostazioni della velocità di cucitura di 10 spm a ogni pressione. • È anche possibile modificare la velocità premendo il numero desiderato direttamente sull'indicatore.
⑤		Questa impostazione viene visualizzata quando si collega il pedale reostato multifunzione (venduto separatamente). Di seguito si riportano le impostazioni disponibili. • Posizione ago - su/giù • Taglio del filo • Punto singolo • Modifica velocità max. * Per visualizzare le impostazioni di regolazione del pedale reostato multifunzione è necessario tornare alla schermata di selezione del tipo di ricamo.
⑥		Premere questo tasto per tornare alla schermata di selezione del tipo di ricamo.

Manual de instrucciones del kit de costura libre

Antes de utilizar el modo de costura libre, retire todos los bastidores de bordado y sus soportes y, a continuación, instale en la máquina la tabla ancha, el protector FM, el separador y la cubierta del carro.

! PRECAUCIÓN

- Durante la costura libre, no coloque los dedos debajo de la aguja. De lo contrario, podría pincharse los dedos con la aguja y causarle lesiones.
- Si utiliza el pedal para costura libre, compruebe que no quede atrapado debajo de ningún objeto, como las patas del escritorio. De lo contrario, la máquina podría continuar funcionando y causar lesiones o averías.

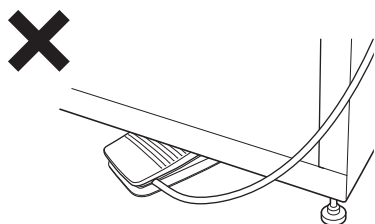
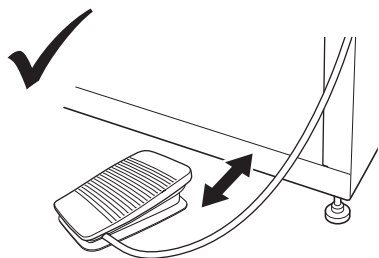

- Si utiliza el soporte de bordado especial (se vende por separado), instale siempre las ruedas cubiertas en la parte frontal. De lo contrario, el pedal podría quedar atrapado debajo de una rueda.

Nota

- No coloque objetos pesados encima de la tabla, ni la presione con fuerza.
- Consulte las instrucciones de instalación de la tabla ancha en la máquina en el "Manual de instalación de la tabla ancha".
- Utilice solo la caja de la bobina incluida con este kit.
- Utilice solo la bobina de metal incluida con la máquina. No utilice nunca la bobina pre-enrollada.
- Una vez finalizado el modo de costura libre, retire la tabla ancha, el protector FM y la cubierta del carro.

Comprobar el contenido del paquete

Compruebe que están incluidos los siguientes accesorios. Si falta algún accesorio o alguno estuviera dañado, póngase en contacto con su representante de ventas autorizado.

■ Accesorios incluidos

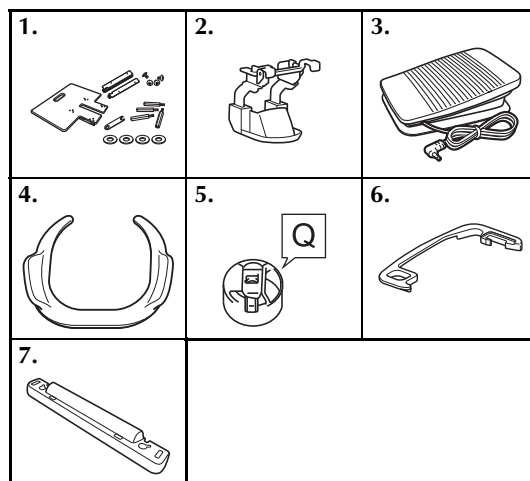

Nº	Nombre de la pieza
1	Tabla ancha
2	Protector FM
3	Pedal
4	Asidero libre
5	Caja de la bobina (solo para bobinas de metal)
6	Separador
7	Cubierta del carro



Nota

- Solo para EE.UU.
Pedal: Modelo T
Este pedal puede utilizarse en la máquina con el código de producto 882-T51. El código de producto se indica en la placa de características de la máquina.

Nombres y funciones de las piezas de la máquina (Panel de operación)

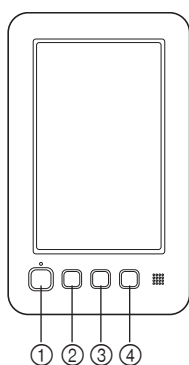

- 1 Botón de "inicio/parar"
Pulse este botón para poner en funcionamiento o detener la máquina. No utilice el botón de "inicio/parar" si ha conectado el pedal.
- 2 Botón de posición de aguja
Pulse este botón para subir o bajar la posición de la aguja. Si lo pulsa dos veces coserá una puntada.
- 3 Botón de corte del hilo
Pulse este botón para cortar el hilo superior y los hilos de la bobina.
- 4 Botón de "Enhebrado automático"
Pulse este botón para enhebrar la aguja.

Instalar el separador de la placa de la aguja

La instalación del separador evita que la tela cortada quede atrapada en la placa de la aguja de la máquina durante la costura libre.



Recuerde

- Una vez instalado el separador de la placa de la aguja, déjelo instalado.

1 Desactive la máquina de bordar.

2 Retire la placa de la aguja y abra la cubierta del gancho.

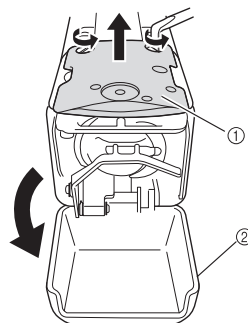

- 1 Placa de la aguja
- 2 Cubierta del gancho

3 Instale el separador tal y como se indica en la ilustración siguiente.

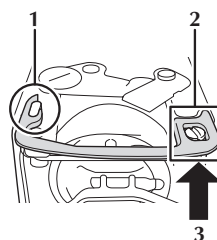

- 1 Coloque el separador de forma que quede enganchado alrededor de la muesca elíptica.
- 2 Coloque el separador de forma que rodee la cabeza del tornillo.
- 3 Deslice el separador en la dirección de la flecha para asegurarlo.

4 Sustituya la placa de la aguja y cierre la cubierta del gancho.

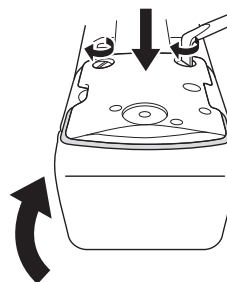

Nota

- Asegúrese de cerrar la tapa del gancho una vez instalado el separador. El separador no realiza su función si la tapa del gancho está abierta.

Instalación de la cubierta del carro

La instalación de la cubierta del carro evita que el tejido quede enganchado en el carro de la máquina durante la costura libre.

- 1 Apague la máquina de bordar.
- 2 Haga coincidir las patillas de la placa de montaje del bastidor del carro con las muescas de la cubierta del carro.

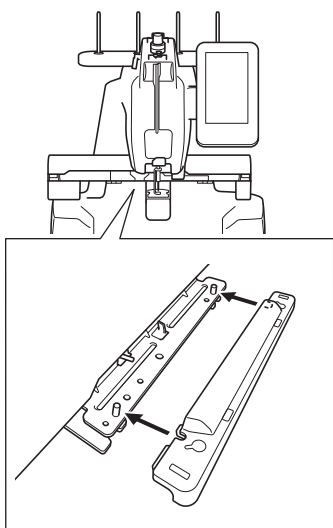

- 3 Presione con ambas manos sobre la cubierta del carro para introducirla en la máquina.

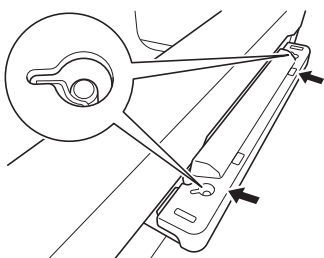

Recuerde

- La cubierta del carro puede extraerse fácilmente con solo tirar de los dos extremos con los dedos.

Colocar el protector FM

Si no coloca el protector FM, la máquina no puede coser en el modo de costura libre.

- 4 Sujete el protector FM con ambas manos en el extremo de las piezas de sujeción.

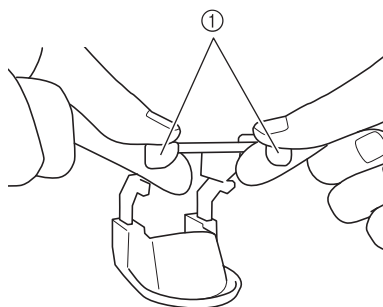

① Piezas de sujeción

- 5 Inserte el protector FM en el estuche de varillas en posición horizontal.

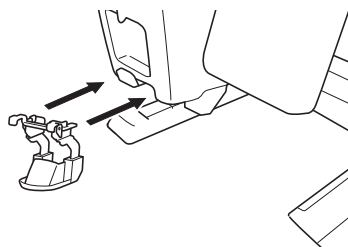

- Inserte el protector FM hasta el fondo.

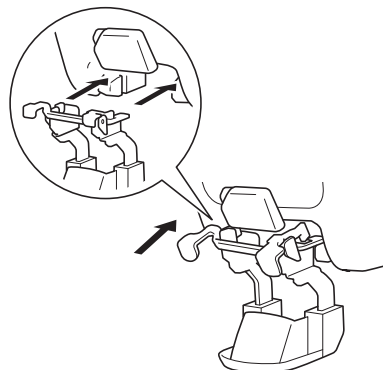

Conectar el pedal

Utilice el pedal para poner en funcionamiento o detener la máquina fácilmente sin necesidad de utilizar el botón de "inicio/parar" en el panel de operación.

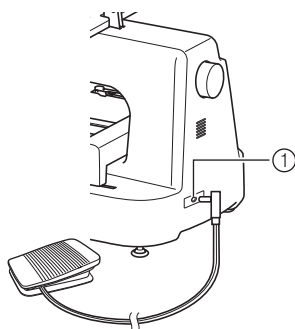

① Conexión eléctrica para el pedal

Inserte el conector del pedal en la conexión eléctrica correspondiente, en el lado posterior derecho de la máquina.



Nota

- Compruebe que el pedal no quede atrapado debajo de ningún objeto, como las patas del escritorio.

Retirar el protector FM

- 1 Presione las piezas de sujeción con ambas manos.

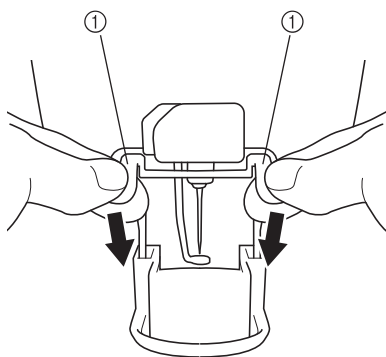

① Piezas de sujeción

- 2 Sujete las piezas de sujeción y retire lentamente el protector FM de la máquina en sentido horizontal.

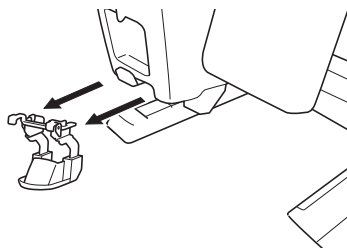

Utilizar el modo de costura libre

- 1 Active la máquina.
 - Antes de activar la máquina, instale la tabla ancha, el protector FM, el separador y la cubierta del carro.
 - Si es la primera vez que instala el protector FM en la máquina, en pantalla se muestra



- 2 Pulse .



Recuerde

- Retire el protector FM para mostrar la pantalla de selección del tipo de patrón.

3 Empiece a utilizar el modo de costura libre.

- Pulse el botón de “inicio/parar” o pise el pedal para mover la aguja y empezar a coser. Puede mover libremente el tejido o el material acolchado mientras lo cose.



Nota

- Antes de empezar a bordar, pulse el botón de posición de la aguja (↕) para tirar del hilo de la bobina.
- Durante la costura libre, no coloque los dedos debajo de la aguja.



Recuerde

- El asidero libre permite mantener el tejido tensado y mover fácilmente el tejido o el material acolchado en cualquier dirección durante la costura libre.

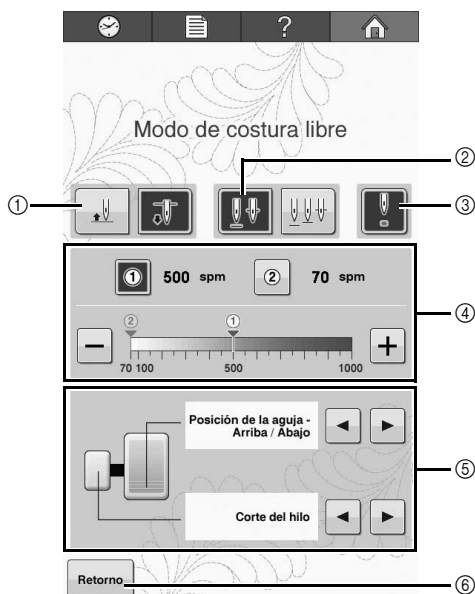
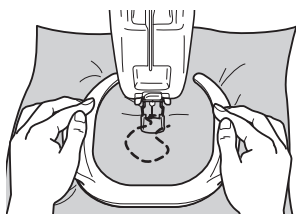

Nº	Pantalla	Función
①		Seleccione la posición de parada de la aguja (la posición de la aguja cuando la máquina no está funcionando) entre arriba (↕) o abajo (↕).
②		Seleccione la posición de la aguja cuando se pulsa el botón de posición de aguja. : La posición de parada de la aguja es arriba o abajo. : La posición de parada de la aguja es arriba, casi bajada, o abajo.
③		Seleccione para encender (⏻) o apagar (⏻) el puntero LED, que muestra la posición de entrada de la aguja.
④		Las velocidades de costura máximas deseadas pueden guardarse con ① y ②. Pulse ① o ② para ajustar la velocidad de costura máxima en el ajuste guardado. • Pulse - o + para disminuir o aumentar los ajustes de la velocidad de costura en 10 ppm por toque. • También puede cambiar la velocidad tocando directamente el número deseado en el indicador.
⑤		Estos ajustes se muestran cuando conecta el pedal multifunción (se vende por separado). Están disponibles los siguientes ajustes: • Posición de la aguja - Arriba/Abajo • Corte del hilo • Puntada única • Cambio de velocidad máxima * Deberá volver a la pantalla de selección del tipo de patrón una vez, para ver el ajuste del pedal multifunción.
⑥		Pulse esta tecla para volver a la pantalla de selección del tipo de patrón.

Manual de Operações do Kit de Movimento Livre

Remova o bastidor de bordar ou a base de suporte do bastidor de bordar e instale a mesa ampla, a proteção FM, o espaçador e a cobertura do carro na máquina antes de usar o modo de movimento livre.

! CUIDADO

- Ao costurar com o movimento livre, não coloque os dedos embaixo da agulha. A agulha poderia furar os seus dedos e causar ferimentos.
- Quando usar o pedal para costurar com o movimento livre, fique atento para que o pedal não se prenda embaixo de outros objetos, por exemplo, na perna da mesa. Se a máquina continuar funcionando, poderá causar ferimentos ou danos.

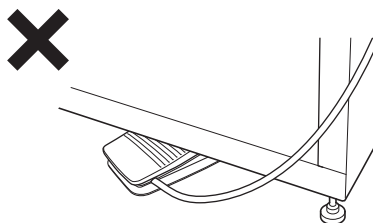
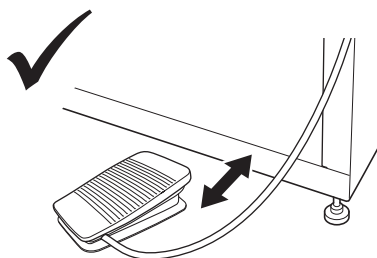

- Quando usar o suporte de bordado especialmente projetado (vendido separadamente), instale os rodízios revestidos na parte frontal. Do contrário, o pedal pode ficar preso embaixo do rodízio.



Nota

- Não coloque objetos pesados em cima da mesa instalada nem aplique pressão sobre ela.
- Consulte o “Manual de instalação de mesa larga” para saber como instalar a mesa ampla na máquina.
- Use apenas a caixa da bobina inclusa neste kit.
- Use apenas a bobina de metal inclusa na sua máquina. Nunca use uma bobina pré-enrolada.
- Remova a mesa ampla, a proteção FM e a cobertura do carro depois de usar o modo de movimento livre.

Verificando o conteúdo da embalagem

Verifique se as peças a seguir estão inclusas. Se algum item estiver faltando ou estiver danificado, entre em contato com o seu representante de vendas autorizado.

■ Peças inclusas

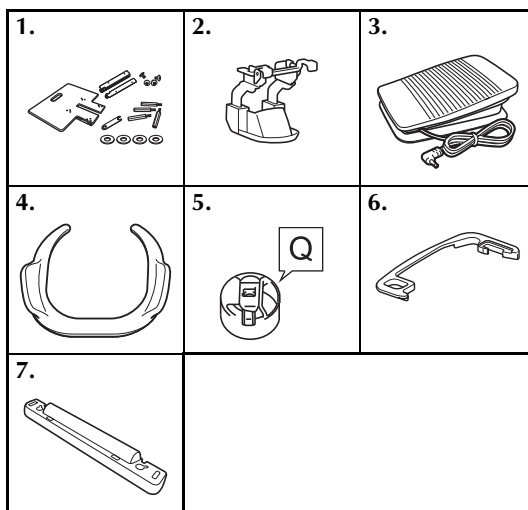

Nº	Nome da Peça
1	Mesa ampla
2	Proteção FM
3	Pedal
4	Garra de movimento livre
5	Caixa da bobina (apenas para bobinas de metal)
6	Espaçador
7	Cobertura do carro

Nomes das partes da máquina e suas funções (painel de operação)

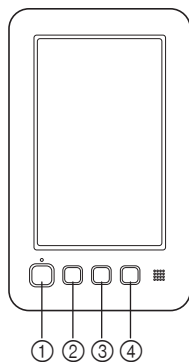

- ① Botão "Iniciar/Parar"
Pressione o botão "Iniciar/Parar" para colocar a máquina em funcionamento ou pará-la. Não é possível usar o botão "Iniciar/Parar" quando o pedal está conectado.
- ② Botão "Posição da agulha"
Pressione o botão de posição da agulha para subir ou descer a posição da agulha. Pressionar o botão duas vezes costura um ponto.
- ③ Botão "Corte de linha"
Pressione o botão de corte de linha para cortar a linha de cima e da bobina.
- ④ Botão "Passagem de linha automática"
Pressione o botão de passagem de linha automática para passar a linha pela agulha.

Instalando o espaçador da chapa de agulhas

A instalação do espaçador evita que o tecido que está sendo cortado fique preso na chapa de agulha da máquina durante a costura de movimento livre.



Lembrete

- Depois que o espaçador da chapa de agulhas tiver sido instalado, deixe-o instalado.

1 Desligue a máquina de bordar.

2 Remova a chapa de agulhas e abra a tampa da lançadeira.

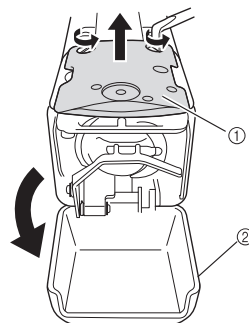

- ① Chapa de agulhas
- ② Tampa da lançadeira

3 Instale o espaçador conforme mostrado na ilustração a seguir.

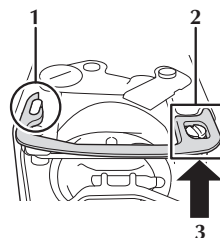

- 1 Posicione o espaçador de modo que ele fique preso ao redor da ranhura elíptica.
- 2 Posicione o espaçador de modo que ele fique ao redor do cabeçote do parafuso.
- 3 Deslize o espaçador na direção da seta para prendê-lo.

4 Recoloque a chapa de agulhas e feche a tampa da lançadeira.

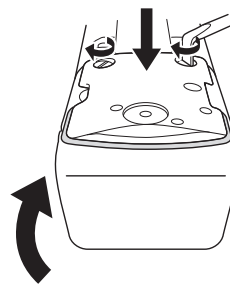

Nota

- Certifique-se de fechar a tampa da lançadeira depois de instalar o espaçador. O espaçador não funcionará se o tampa da lançadeira estiver aberta.

Instalando a cobertura do carro

A instalação da cobertura do carro previne que o tecido fique preso no carro da máquina quando você costurar usando o modo de movimento livre.

- 1 Desligue a máquina de bordar.
- 2 Alinhe os pinos da placa de montagem do bastidor do carro nos furos da cobertura do carro.

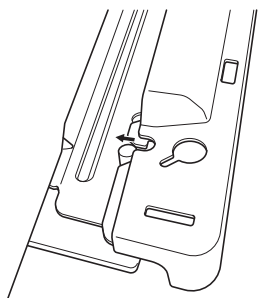
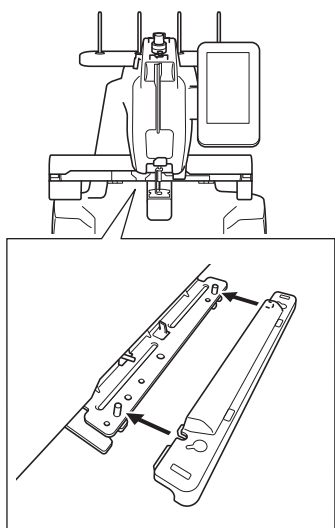

- 3 Pressione a cobertura do carro na máquina com as duas mãos.

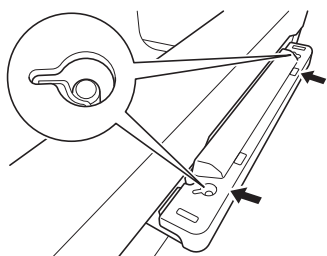

Lembrete

- A cobertura do carro pode ser desinstalada com facilidade, simplesmente puxando-a para fora com os dedos pelas duas extremidades.

Instalando a proteção FM

Se a proteção FM não estiver instalada, não será possível costurar com a máquina no modo de movimento livre.

- 4 Segure a proteção FM com as duas mãos na extremidade das peças de retenção.

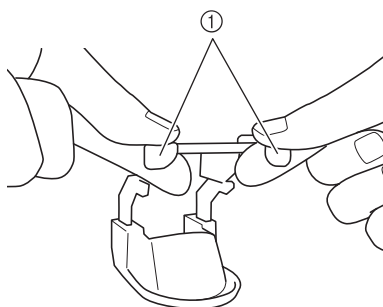

① Peças de retenção

- 5 Insira a proteção FM na caixa da barra de agulha horizontalmente.

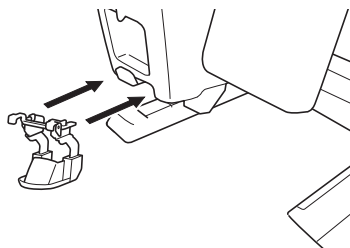

- Insira a proteção FM o máximo possível.

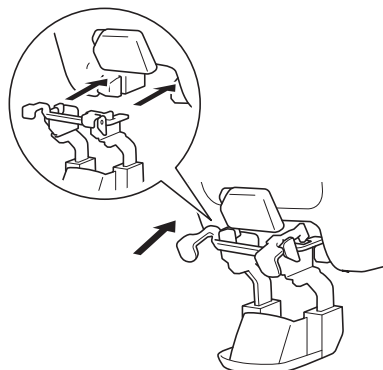

Conectando o pedal

Use o pedal para colocar a máquina em funcionamento ou pará-la com facilidade sem usar o botão "Iniciar/Parar" no painel de operação.

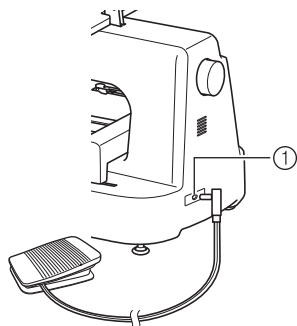

① Tomada do pedal

Insira o plugue do pedal na tomada do pedal na parte traseira da máquina, do lado direito.



Nota

- Fique atento para que o pedal não se prenda embaixo de outros objetos, por exemplo, na perna da mesa.

Removendo a proteção FM

- 1 Pressione as peças de retenção para baixo com as duas mãos.

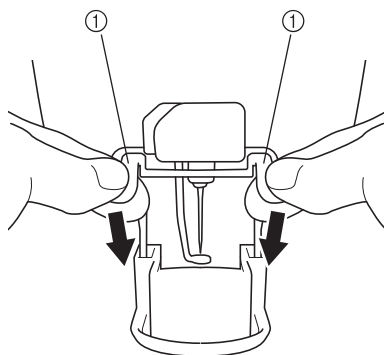

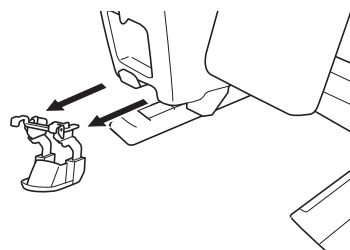

① Peças de retenção

- 2 Segure as peças de retenção e lentamente remova a proteção FM horizontalmente à máquina.



Usando o modo de movimento livre

- 1 Ligue a máquina.
 - Instale a mesa ampla, a proteção FM, o espaçador e a cobertura do carro antes de ligar a máquina.
 - Na primeira vez em que a proteção FM for instalada,  aparecerá na tela.

- 2 Toque em .

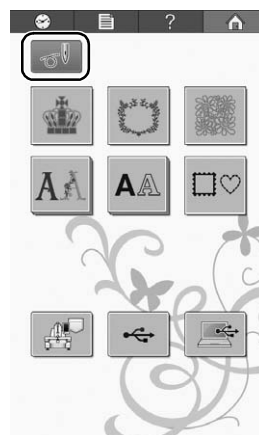

Lembrete

- Remova a proteção FM para exibir a tela habitual de seleção de tipo de desenho.

3 Comece a usar o modo de movimento livre.

- Pressione o botão “Iniciar/Parar” ou aperte o pedal para mover a agulha e começar a costurar. O tecido ou material acolchoado pode ser movimentado livremente enquanto é costurado.



Nota

- Antes de começar o bordado, pressione o botão de posição da agulha (↕) para puxar a linha da bobina.
- Ao costurar com o movimento livre, não coloque os dedos embaixo da agulha.



Lembrete

- Use a garra de movimento livre para manter o tecido esticado e permitir que o tecido ou o acolchoado mova com facilidade em qualquer direção durante a costura de movimento livre.

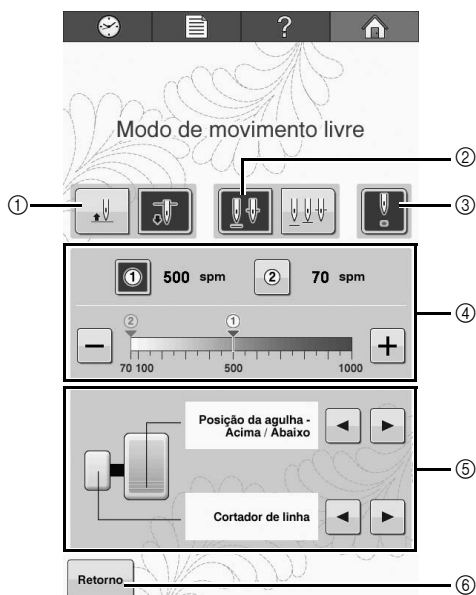
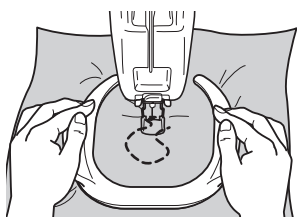

Nº	Tela	Função
①		Selecione a posição de parada da agulha (a posição da agulha quando a máquina não está em funcionamento) para cima (↕) ou para baixo (↕).
②		Selecione a posição da agulha quando o botão de posição da agulha for pressionado. : A posição de parada da agulha é para cima ou para baixo. : A posição de parada da agulha é para cima, quase abaixada ou para baixo.
③		Selecione para ligar (🔦) ou desligar (🔦) o ponteiro LED para exibir a posição de entrada da agulha.
④		As velocidades máximas de costura desejadas podem ser salvas com ① e ②. Toque em ① ou ② para ajustar a velocidade máxima de costura para a configuração salva. • Toque em - ou + para diminuir ou aumentar os ajustes de velocidade de costura a 10 spm por toque. • Você pode também alterar a velocidade tocando no número desejado diretamente no calibrador.
⑤		Estes ajustes aparecem quando você conecta o pedal multifunção (vendido separadamente). As configurações abaixo estão disponíveis. • Posição da agulha - Acima / Abaixo • Cortador de linha • Ponto único • Alteração Velocidade Máx. * Você precisa voltar à tela de seleção do tipo de padrão uma vez para exibir o ajuste do pedal multifunção.
⑥		Toque nesta tecla para retornar à tela de seleção do tipo de padrão.

Комплект для свободной подачи материала. Руководство пользователя

Перед использованием режима со свободной подачей материала снимите пяльцы или держатель пялец и установите стол-приставку, ограничитель FM, проставку и крышку каретки.

! ОСТОРОЖНО!

- Во время шитья со свободной подачей материала следите, чтобы пальцы не оказались под иглой. В противном случае пальцы можно проколоть иглой, что приведет к получению травмы.
- Если вы используете педаль для управления шитьем со свободной подачей материала, убедитесь, что нет опасности прижатия педали каким-либо предметом (например, ножкой стола). В противном случае возможна ситуация, когда машина будет работать без остановки, что приведет к получению травм и ущербу имуществу.

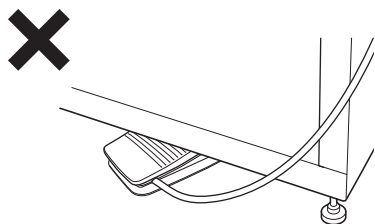
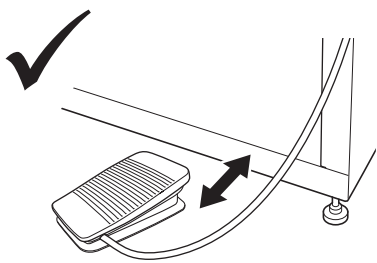

- Если используется специальный стол для вышивальной машины (приобретается отдельно), убедитесь, что колесики находятся перед столом. В противном случае педаль может зацепиться за колесики.



Примечание

- Не кладите на установленный стол тяжелые предметы и не надавливайте на него.
- Инструкции по установке стола-приставки на машину см. в Руководстве по установке стола-приставки.
- Используйте только шпульный колпачок, поставляемый с данным комплектом.
- Используйте только металлическую шпульку, поставляемую с машиной. Никогда не используйте шпульку с предварительной намоткой.
- После использования режима со свободной подачей материала снимите стол-приставку, ограничитель FM и крышку каретки.

Проверка комплектности

Проверьте, что в комплекте имеются в наличии следующие элементы. Если какой-либо из перечисленных элементов отсутствует или поврежден, обратитесь к официальному торговому представителю.

■ В комплект поставки входят следующие элементы:

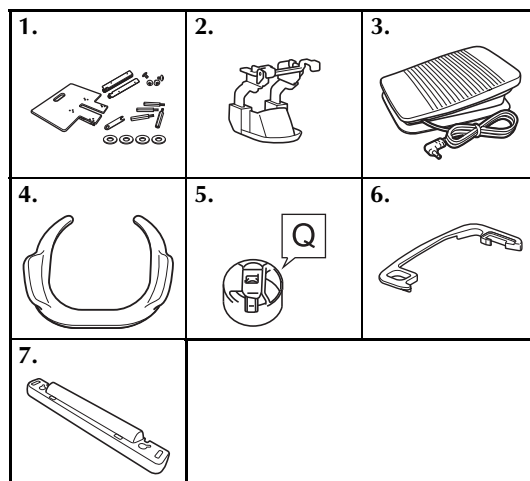

№	Наименование
1	Стол-приставка
2	Ограничитель FM
3	Педаль
4	Приспособление для свободного перемещения
5	Шпульный колпачок (только для металлических шпулек)
6	Проставка
7	Крышка каретки

Названия частей машины и их функции (панель управления)

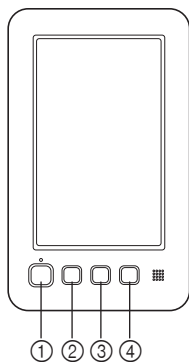

- ① Кнопка "Пуск/Стоп"
Эта кнопка служит для запуска или остановки машины. Кнопка "Пуск/Стоп" не действует, когда подключена педаль.
- ② Кнопка "Подъем/опускание иглы"
Используйте эту кнопку для подъема или опускания иглы. При двукратном нажатии этой кнопки прошивается один стежок.
- ③ Кнопка "Обрезка нити"
При нажатии на эту кнопку выполняется обрезка верхней и нижней нити.
- ④ Кнопка "Автоматическая заправка нити"
При нажатии на эту кнопку выполняется автоматическая заправка нити в иглу.

Установка проставки игольной пластины

Установка проставки предотвращает застревание материала в игольной пластине машины во время выполнения свободной подачи материала.



Напоминание

- Когда проставка игольной пластины установлена, не снимайте ее.

- 1 Выключите вышивальную машину.

- 2 Снимите игольную пластину и откройте крышку челночного устройства.

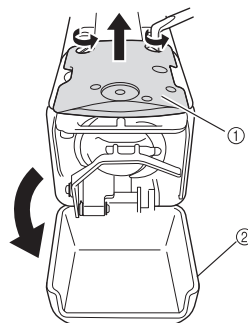

- ① Игольная пластина
- ② Крышка челночного устройства

- 3 Установите проставку, как показано на следующей иллюстрации.

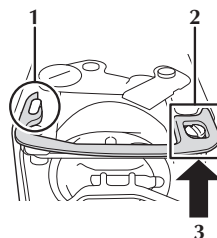

- 1 Расположите один конец проставки, зацепив овальной выемкой.
- 2 Наденьте второй конец проставки на головку винта.
- 3 Зафиксируйте проставку, сдвинув ее в направлении, показанном стрелкой.

- 4 Установите на место игольную пластину и закройте крышку челночного устройства.

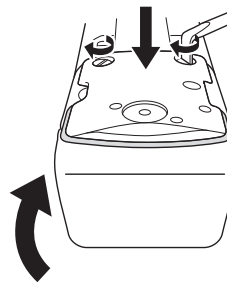

Примечание

- После установки проставки обязательно нужно закрыть крышку челночного устройства. Проставка не действует, если крышка челночного устройства оставлена открытой.

Установка крышки каретки

Крышка каретки предотвращает застревание материала в каретке машины при шитье со свободной подачей материала.

- 1 Выключите вышивальную машину.
- 2 Совместите стержни пластины каретки для установки пальцев с отверстиями на крышке каретки.

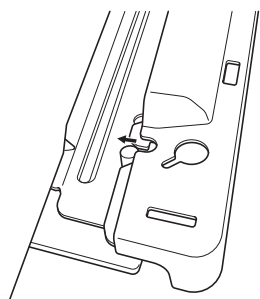
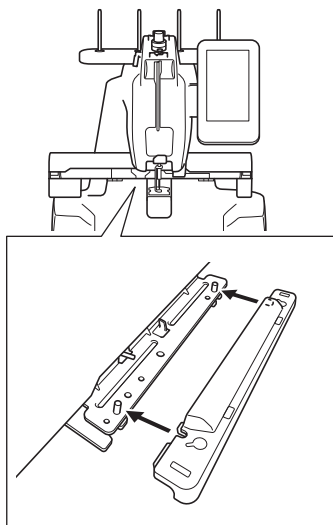

- 3 Установите на машину крышку каретки, нажав на нее обеими руками.

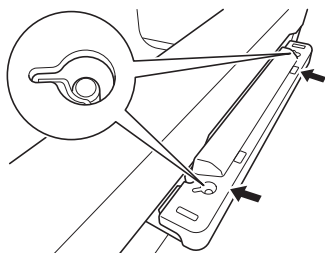

Напоминание

- Крышка каретки легко снимается. Достаточно вытянуть ее, взяв пальцами за края.

Установка ограничителя FM

Если не установлен ограничитель FM, машина не может работать в режиме со свободной подачей материала.

- 4 Возьмите ограничитель FM двумя руками за концы с держателями.

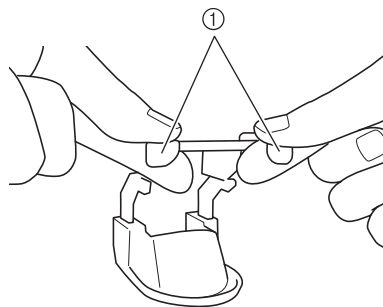

① Концы с держателями

- 5 Вставьте ограничитель FM горизонтально в корпус игловодителя.

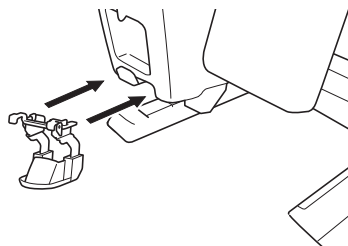

- Вставьте ограничитель FM как можно дальше.

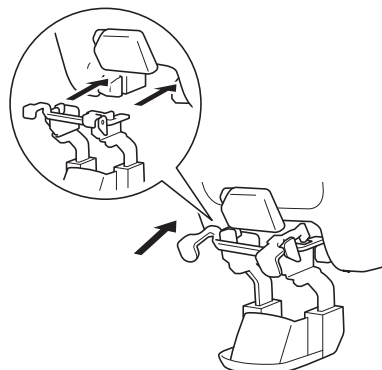

Подключение педали

Используйте педаль, чтобы легко запускать и останавливать машину, не используя кнопку "Пуск/Стоп" на панели управления.

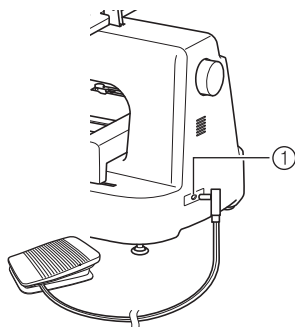

① Гнездо для подключения педали

Вставьте разъем педали в гнездо для подключения педали, которое расположено на задней стороне машины.



Примечание

- Убедитесь, что нет опасности прижатия педали каким-либо предметом (например, ножкой стола).

Снятие ограничителя FM

- 1 Обими руками нажмите на концы с держателями.

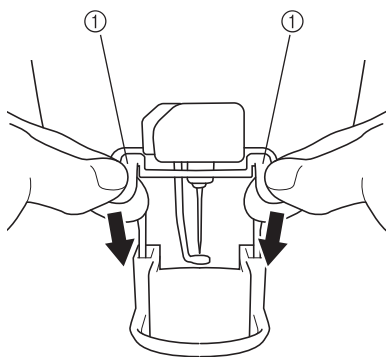

① Концы с держателями

- 2 Возьмитесь за концы с держателями и медленно извлеките ограничитель FM в горизонтальном направлении из машины.

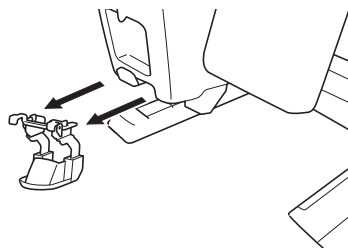

Использование режима со свободной подачей материала

- 1 Включите машину.
 - Перед включением машины установите стол-приставку, ограничитель FM, проставку и крышку каретки.
 - Если ограничитель FM устанавливается в первый раз, на экране появляется значок



- 2 Нажмите

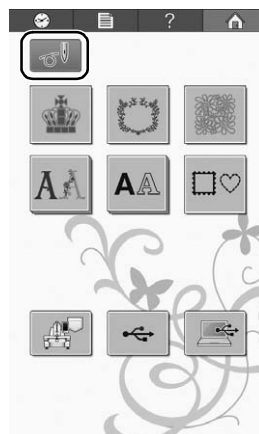

Напоминание

- После снятия ограничителя FM открывается обычный экран выбора типа рисунка.

3 Начните работу в режиме со свободной подачей материала.

- Нажмите кнопку "Пуск/Стоп" или нажмите на педаль, чтобы переместить иглу и начать шитье. Во время шитья ткань или квилт можно свободно перемещать.



Примечание

- Перед началом вышивания нажмите кнопку "Подъем/опускание иглы" (↑↓), чтобы вытянуть вверх нижнюю нить (нить шпульки).
- Во время шитья со свободной подачей материала следите, чтобы пальцы не оказались под иглой.



Напоминание

- Приспособление для свободного перемещения поддерживает натяжение ткани и в то же время не мешает свободному перемещению ткани или квилта в любом направлении при работе в режиме со свободной подачей материала.

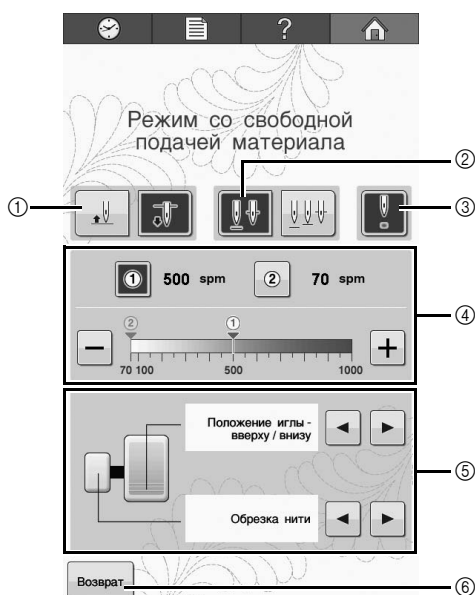
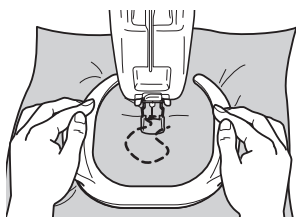

№	Кнопка	Функция
①		Выбор положения иглы при остановке машины (положения иглы, когда машина не шьет): верхнее () или нижнее () .
②		Выбор положения иглы при нажатии кнопки "Подъем/опускание иглы". : при остановке игла находится вверху или внизу. : при остановке игла находится вверху, в почти опущенном положении, или внизу.
③		Включение () или выключение () светодиодного указателя для обозначения положения опускания иглы.
④		Требуемые максимальные значения скорости шитья можно сохранить при помощи кнопок и . Нажмите или , чтобы установить для максимальной скорости шитья сохраненное значение. • Нажмите или , чтобы уменьшить или увеличить настройки скорости шитья на 10 стежков в минуту при каждом нажатии. • Скорость можно также изменить, нажав на нужную величину непосредственно на измерителе.
⑤		Эти параметры отображаются, когда подключена многофункциональная педаль (приобретается отдельно). Можно настроить следующие параметры: • Положение иглы — вверху/внизу • Обрезка нити • Одинарная строчка • Изменение максимальной скорости * Необходимо один раз вернуться к экрану выбора типа рисунка, чтобы отобразить настройку многофункциональной педали.
⑥		Нажмите эту кнопку, чтобы вернуться к экрану выбора типа рисунка.

自由绗缝套件使用说明书

取下任何绣花框或绣花框支架，然后在使用自由绗缝模式前将扩展台、FM护罩、垫片和导轨盖板安装到机器上。

! 注意

- 进行自由绗缝缝制时，请勿将手指放到针下方。否则，手指可能被针刺穿，导致受伤。
- 使用脚踏控制器进行自由绗缝缝制时，确保脚踏控制器不会卡在任何物体下（如桌腿）。否则，机器可能会继续缝制，导致人身伤害或机器损坏。

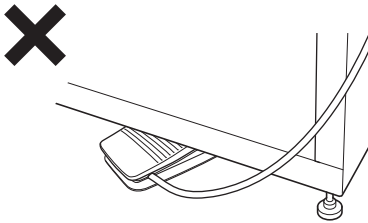
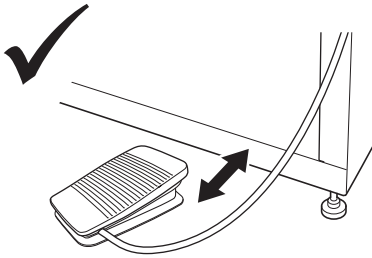

- 使用专门设计的绣花支架时（另售），确保将带罩的脚轮安装到前方。否则，脚踏控制器可能会卡在脚轮下方。

☀ 注释

- 请勿在安装的工作台上放置重物或用力下压。
- 请参见“扩展台安装说明书”了解如何将扩展台安装到机器。
- 仅能使用本套件附带的内旋梭。
- 仅能使用机器附带的金属梭芯。切勿使用预绕梭芯。
- 使用自由绗缝模式后取下扩展台、FM护罩和导轨盖板。

核对附带的物品

检查是否附带有以下部件。如有任何物品缺失或损坏，请与授权销售代理商取得联系。

■ 附带的部件

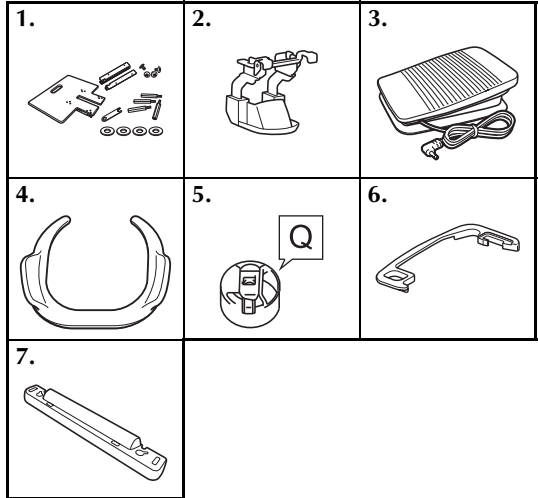

编号	部件名称
1	扩展台
2	FM护罩
3	脚踏控制器
4	自由绗缝夹
5	内旋梭（仅适用于金属梭芯）
6	垫片
7	导轨盖板

机器部件名及其功能 (操作面板)

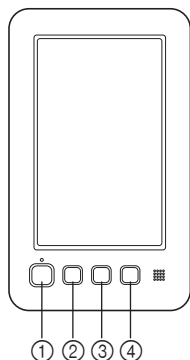

- ① “开始/停止”按钮
按“开始/停止”按钮可启动或停止机器。插入脚踏控制器时无法使用“开始/停止”按钮进行操作。
- ② 针位置按钮
按针位置按钮可抬升或降低针位置。按该按钮两次可缝制一个针迹。
- ③ 剪线按钮
按剪线按钮可剪断面线和梭芯线。
- ④ “自动穿线”按钮
按自动穿线按钮可穿线。

安装针板垫圈

安装垫圈可以防止在使用自由绗缝时用于裁切的布料卡在机器的针板中。



备注

- 一旦安装了针板垫圈，保持其安装状态。

1 关闭绣花机。

2 拆下针板，然后打开梭盒盖。

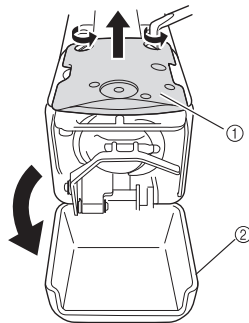

- ① 针板
- ② 梭盒盖

3 如下图所示安装垫圈。

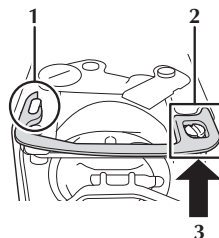

- 1 放置垫圈，让其钩在椭圆形切槽的周围。
- 2 将垫圈环绕螺丝头放置。
- 3 沿箭头方向滑动垫圈将其固定。

4 将针板放回原处，然后关闭梭盒盖。

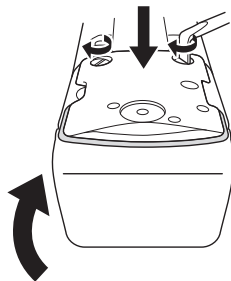

注释

- 安装垫圈后请务必关闭梭盒盖。如果梭盒盖敞开，垫圈将不起作用。

安装导轨盖板

安装导轨盖板可防止在进行自由绗缝时布料被绣花机的导轨夹住。

- 1 关闭绣花机。
- 2 将导轨绣花框安装板上的销钉对准导轨盖板的切槽。

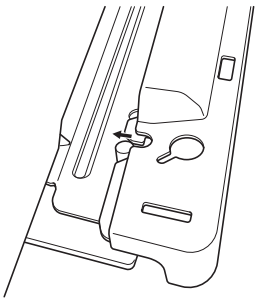
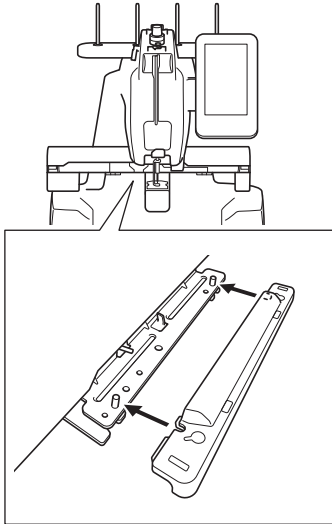

- 3 用双手将导轨盖板推入机器。

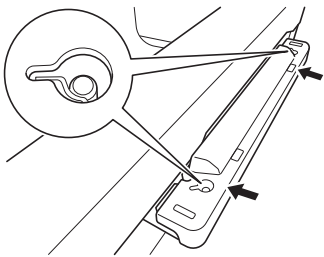

备注

- 取下时，只需用手指将两端拔出即可轻松分离导轨盖板。

安装 FM 护罩

如果未安装 FM 护罩，机器无法以自由绗缝模式缝制。

- 4 双手捏住夹持部分的末端拿起 FM 护罩。

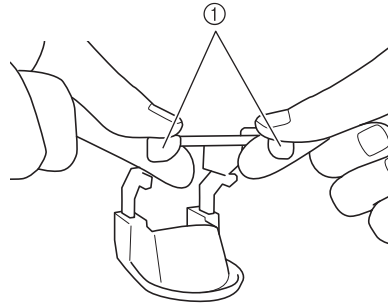

① 夹持部分

- 5 将 FM 护罩水平插入针杆盒。

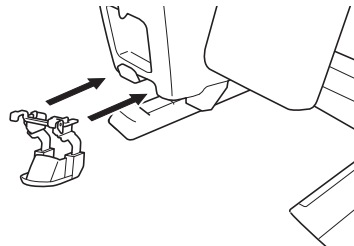

- 尽可能深地插入 FM 护罩。

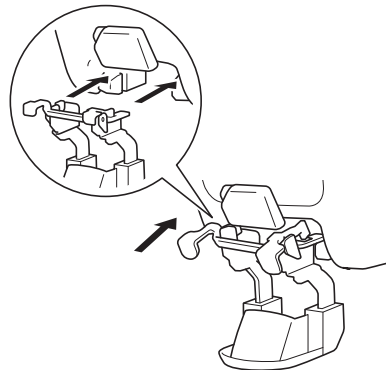

连接脚踏控制器

使用脚踏控制器可轻松启动或停止机器，无需使用操作面板上的“开始/停止”按钮。

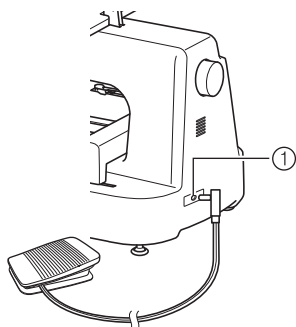

① 脚踏控制器插孔

将脚踏控制器插头插入机器右侧后部的脚踏控制器插孔。



注释

- 确保脚踏控制器不会卡在任何物体下（如桌腿）。

取下 FM 护罩

- 1 用双手按下夹持部分。

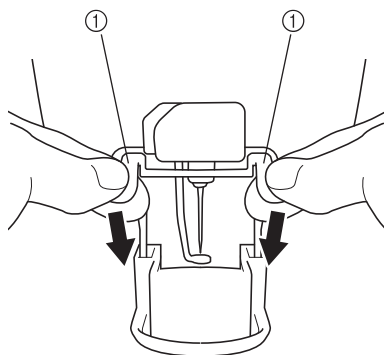

① 夹持部分

- 2 捏住夹持部分，慢慢地从机器上水平取下 FM 护罩。

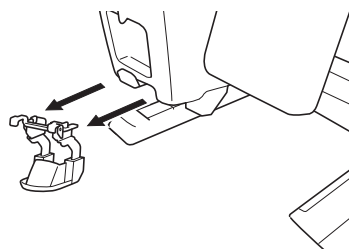

使用自由绗缝模式

- 1 打开机器。
 - 在打开机器前安装扩展台、FM 护罩、垫片和导轨盖板。
 - 如果首次在机器上安装 FM 护罩， 将显示在画面上。

- 2 触摸 。

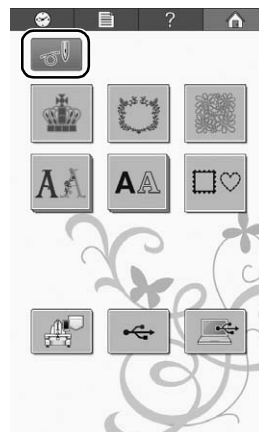

备注

- 取下 FM 护罩可显示常见花样类型选择画面。

3 开始使用自由绗缝模式。

- 按“开始/停止”按钮或踩下脚踏控制器可移动针并开始缝制。缝制时可自由移动布料或绗缝材料。



注释

- 开始绗缝之前，按针位置按钮 (↓) 以拉起梭芯线。
- 进行自由绗缝缝制时，请勿将手指放到针下方。



备注

- 使用自由绗缝夹保持布料的拉紧状态，并在进行自由绗缝缝制时允许布料或绗缝朝任何方向轻松移动。

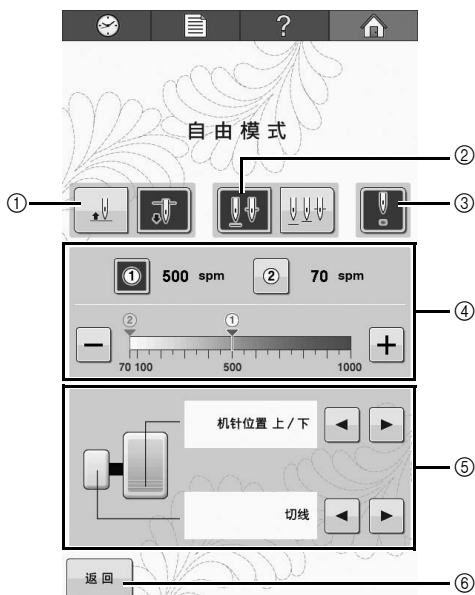
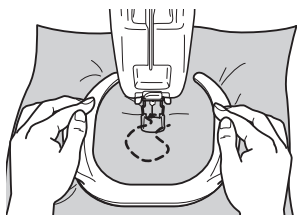

编号	显示画面	功能
①		选择针停止位置（机器不操作时的针位置）是抬起 (↑) 还是落下 (↓)。
②		选择按针位置按钮时的针位置。 ↑↓: 针停止位置为抬起或落下。 ↑↓↑: 针停止位置为抬起、接近放低或落下。
③		选择开启 (ON) 或关闭 (OFF) LED 指针来显示落针位置。
④		通过 ① 和 ② 可保存所需的最大缝制速度。触摸 ① 或 ② 可将最大缝制速度设定为保存的设置。 • 触摸 - 或 + 可降低或增加缝制速度，每按一次降低或增加 10 spm。 • 还可以直接触摸表计上所需的数字来更改速度。
⑤		连接多功能脚踏控制器（另售）时将显示此设置。以下设置可用。 • 机针位置上/下 • 切线 • 单个针迹 • 最大速度更改 * 您需要返回花样类型选择画面，才能显示多功能脚踏控制器设置。
⑥		触摸此键可返回花样类型选择画面。

自由壓線套件使用說明書

取下繡花框或繡花臂框架，然後在本機上安裝大型輔助桌、FM 護罩、墊圈和繡花臂蓋，再使用自由模式。

! 注意

- 進行自由壓線縫紉時，請勿將手指放在車針下方。否則手指可能會被車針刺破，導致受傷。
- 使用腳踏板進行自由壓線縫紉時，確保腳踏板沒有被桌腿等物體擋住。否則本機可能會繼續運轉，導致受傷或損壞。

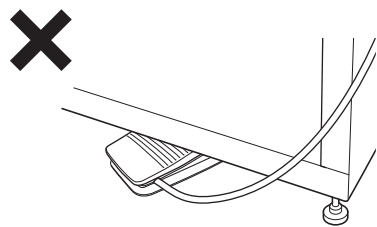
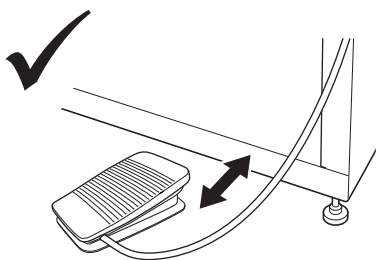

- 使用專用刺繡支架（另購）時，請務必在正面安裝帶蓋罩的腳輪。否則腳踏板可能會被腳輪擋住。

☀ 註釋

- 請勿在安裝好的桌面上放置重物或向下壓桌面。
- 關於安裝大型輔助桌的方法，請參閱「大型輔助桌安裝說明書」。
- 僅可使用本套件隨附的梭殼。
- 僅可使用本機隨附的金屬殼子。切勿使用預繞梭子。
- 使用自由模式後，取下大型輔助桌、FM 護罩和繡花臂蓋。

確認包裝內容

檢查是否隨附以下零組件。若有遺失或損壞，請聯絡授權銷售代表。

■ 隨附的零組件

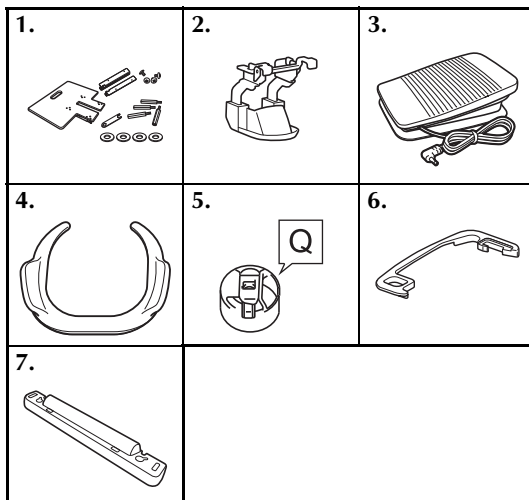

編號	零組件名稱
1	大型輔助桌
2	FM 護罩
3	腳踏板
4	自由壓線把手
5	梭殼（僅適用於金屬殼子）
6	墊圈
7	繡花臂蓋

本機零組件名稱及其功能 (操作面板)

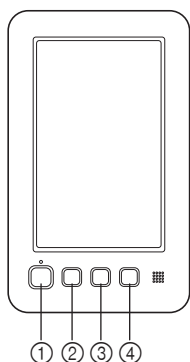

- ①「手控停動」按鈕
按「手控停動」按鈕啓動或停止本機。連接上腳踏時，「手控停動」按鈕不起作用。
- ②「車針位置」按鈕
按「車針位置」按鈕升起或降下車針。按兩次縫紉一個針趾。
- ③「剪線」按鈕
按「剪線」按鈕剪斷上線和底線。
- ④「自動穿線」鈕
按「自動穿線」鈕為車針穿線。

安裝針板墊圈

安裝墊圈可防止自由壓線時剪下的布料卡在縫紉機針板中。

備註

- 針板墊圈安裝完成後，就讓其安置定位。

1 關機。

2 取下針板，然後打開勾腳蓋。

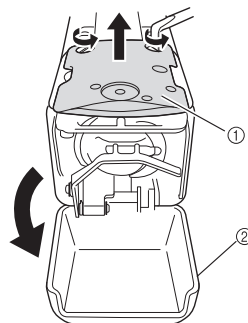

- ① 針板
- ② 勾腳蓋

3 如下圖所示安裝墊圈。

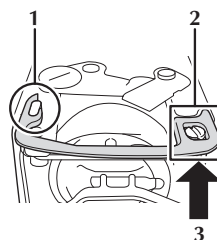

- 1 定位墊圈，使其掛在橢圓凹槽周圍。
- 2 定位墊圈，使其圍繞螺絲頭。
- 3 按照箭頭的方向滑動墊圈以將其固定。

4 更換針板，然後合上勾腳蓋。

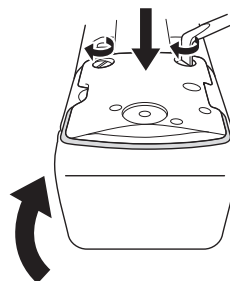

註釋

- 安裝墊圈後務必合上勾腳蓋。若勾腳蓋打開，墊圈將無法起作用。

安裝繡花臂蓋

進行自由壓線縫紉時，安裝繡花臂蓋可預防布料被本機繡花臂卡住。

1 關閉刺繡縫紉機。

2 將繡花臂安裝板上的鎖栓對準繡花臂蓋的凹槽。

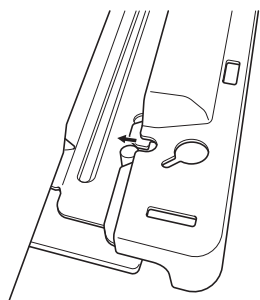
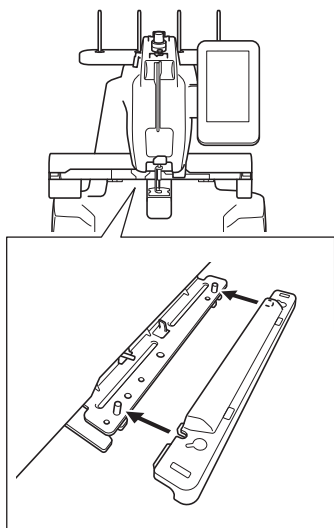

3 用雙手將繡花臂蓋壓入本機。

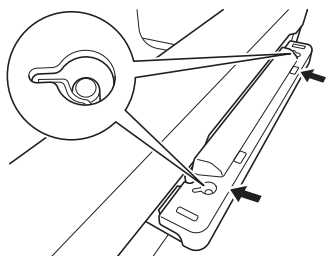

備註

- 用手指拉出兩端可以輕鬆拆卸繡花臂蓋。

安裝 FM 護罩

若未安裝 FM 護罩，本機無法在自由模式中縫紉。

4 用雙手捏住 FM 護罩持握部的末端。

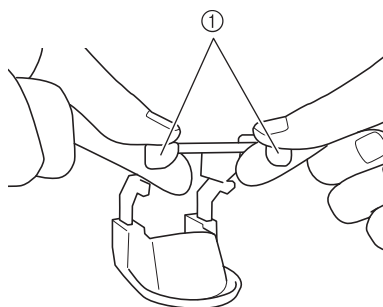

① 持握部

5 將 FM 護罩水平插入針柱盒。

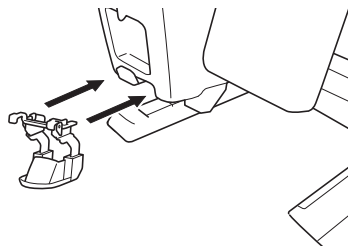

- 盡可能將 FM 護罩插到底。

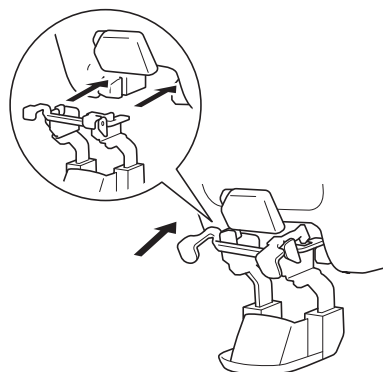

連接腳踏板

使用腳踏板輕鬆啟動或停止本機，無需使用操作面板上的「手控停動」按鈕。

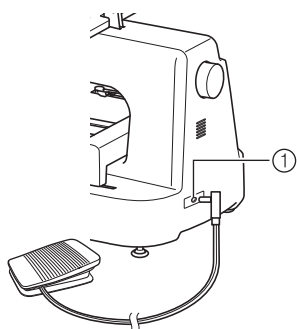

① 腳踏板插孔

將腳踏板的插頭插入本機右側背面的腳踏板插孔。



註釋

- 確保腳踏板沒有被桌腿等物體擋住。

取下 FM 護罩

- 1 用雙手向下按持握部。

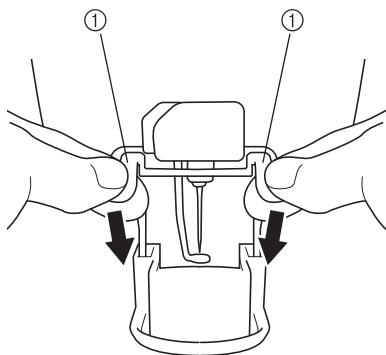

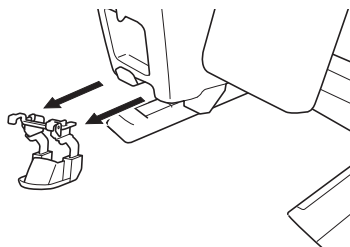

① 持握部

- 2 抓住持握部，緩慢水平地從本機上取下 FM 護罩。



使用自由模式

- 1 開機。
 - 開機前，先安裝大型輔助桌、FM 護罩、墊圈和繡花臂蓋。
 - 若首次在本機上安裝 FM 護罩，畫面中會顯示 。
- 2 壓按 。



備註

- 取下 FM 護罩，顯示常用花樣類型選擇畫面。

3 開始使用自由模式。

- 按「手控停動」按鈕或踩腳踏板，移動車針並開始縫紉。縫紉時，布料或被面會自由移動。



註釋

- 開始刺繡前，按車針位置按鈕(↕)往上拉底線。
- 進行自由壓線縫紉時，請勿將手指放在車針下方。



備註

- 進行自由壓線縫紉時，使用自由壓線把手保持布料緊繃，使布料或被面可以在任何方向輕鬆移動。

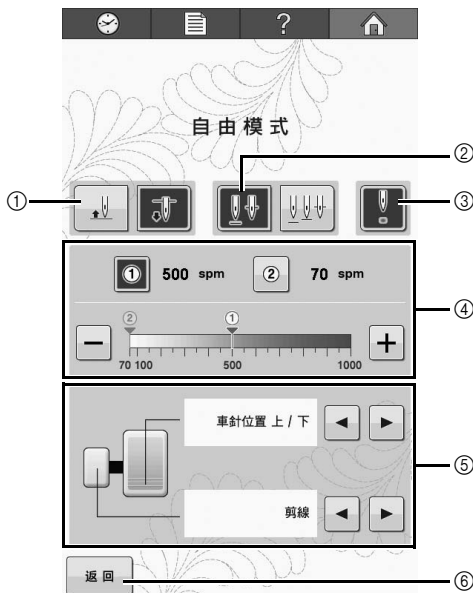
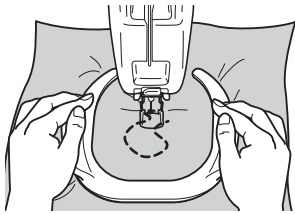

編號	顯示	功能
①		選擇車針停止位置（本機不運行時的車針位置）是上（）或下（）。
②		選擇按下「車針位置」按鈕時的車針位置。 ：車針停止位置是上或下。 ：車針停止位置是上、中或下。
③		選擇開啓（）或關閉（）LED 游標以顯示車針停止位置。
④		可以用 ① 和 ② 儲存需要的最大縫紉速度。壓按 ① 或 ② 將最大縫紉速度設為儲存的設定。 • 每次壓按 - 或 + 時縫紉速度設定減小或增大 10 spm。 • 也可直接壓按刻度中的數字以變更速度。
⑤		連接多功能腳踏板（另購）時顯示此設定。可以使用以下設定。 • 車針位置 - 上 / 下 • 剪線 • 單一針趾 • 最高速度變化 * 需要再返回花樣類型選擇畫面以顯示多功能腳踏板設定。
⑥		壓按此鍵返回到花樣類型選擇畫面。

프리모션 키트 작동 설명서

자수틀 또는 자수틀 홀더를 모두 제거한 후, 와이드 테이블, FM 가드, 스페이서 및 캐리지 커버를 기기에 설치하고 프리모션 모드를 사용하세요.

! 주의

- 프리모션 재봉 중 바늘 아래에 손가락을 놓지 마세요. 그렇지 않으면 바늘이 손가락을 찔러서 부상을 입을 수 있습니다.
- 프리모션 재봉에서 풋 컨트롤러를 사용할 때는 풋 컨트롤러에 작업대의 다리과 같은 어떠한 장애물도 걸리지 않도록 하세요. 그렇지 않으면, 기기가 계속 움직여서 상해 또는 손상이 발생할 수 있습니다.

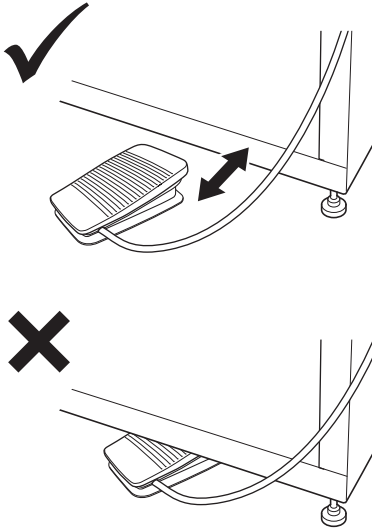

- 특수 디자인 자수 스탠드 (별도 판매)를 사용할 때는 전면에 덮개가 있는 캐스터를 설치하세요. 그렇지 않으면, 캐스터 아래에서 풋 컨트롤러가 걸릴 수 있습니다.

☀ 참고

- 설치한 테이블 위에 무거운 물건을 놓거나 아래로 누르지 마세요.
- 기기에 와이드 테이블을 설치하는 방법은 “와이드 테이블 설치 설명서”를 참조하세요.
- 키트와 함께 제공된 북집만 사용하세요.
- 기기와 함께 제공된 금속 밀실만 사용하세요. 감겨진 밀실을 절대 사용하지 마세요.
- 프리 모션 모드를 사용한 후 와이드 테이블, FM 가드 및 캐리지 커버를 제거합니다.

포장 내용물 점검

다음과 같은 부품이 포함된 것을 확인하세요. 한 가지라도 없거나 손상된 경우에는 직영 대리점에 연락하세요.

■ 포함된 부품

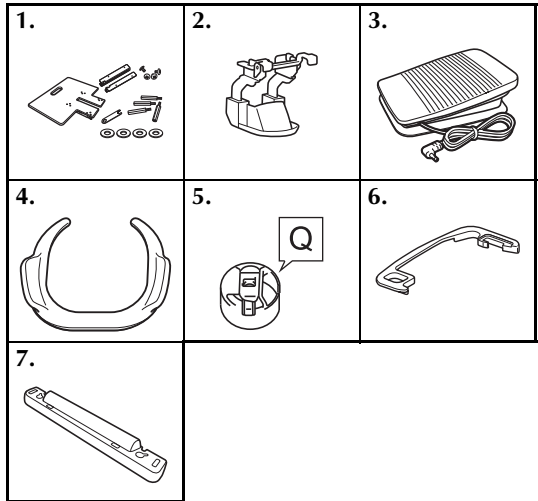

번호	부품명
1	와이드 테이블
2	FM 가드
3	풋 컨트롤러
4	프리모션 그립
5	북집 (금속 밀실에만 사용)
6	스페이서
7	캐리지 커버

기기 부품과 기능의 이름 (조작 패널)

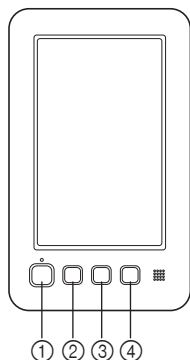

- ① “시작/중지” 버튼
“시작/중지” 버튼을 눌러서 기기를 시작하거나 중지하세요. 풋 컨트롤러가 연결된 상태에서는 “시작/중지” 버튼을 조작할 수 없습니다.
- ② 바늘 위치 조절 버튼
바늘 위치 조절 버튼을 눌러서 바늘 위치를 올리거나 내리세요. 버튼을 두 번 누르면 한 뼘을 재봉합니다.
- ③ 실 정돈 버튼
위쪽과 밑실 실을 모두 정돈하려면 실 정돈 버튼을 누르세요.
- ④ “자동 실 끼우기” 버튼
자동 바늘 실 끼우기 버튼을 눌러서 바늘에 실을 끼우세요.

바늘판 스페이서 설치

프리모션 중에 자수기의 바늘판에 걸려서 천이 잘리는 것을 방지하기 위해 스페이서를 설치합니다.



메모

- 한 번 바늘판 스페이서가 설치되었으면 설치된 그대로 두세요.

1 자수기를 끄세요.

2 바늘판을 제거한 다음 밑실 커버를 여세요.

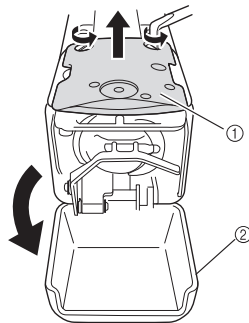

- ① 바늘판
- ② 밑실 커버

3 아래 그림과 같이 스페이서를 설치하세요.

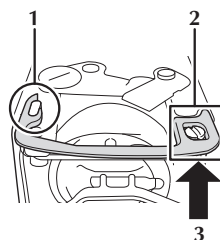

- 1 스페이서가 타원형 노치 주변에 걸리도록 놓으세요.
- 2 스페이서가 나사 머리를 둘러싸도록 놓으세요.
- 3 스페이서를 화살표 방향으로 밀어서 고정하세요.

4 바늘판을 교체한 다음 흑 커버를 닫으세요.

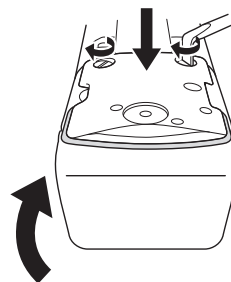

참고

- 스페이서를 설치한 후 흑 커버가 닫혔는지 확인하세요. 흑 커버가 열린 상태면 스페이서의 효과가 없어집니다.

캐리지 커버 설치

캐리지 커버를 설치하여 프리 모션 재봉을 하는 동안 천이 기기의 캐리지에 걸리는 것을 방지합니다.

- 1 자수기를 끄세요.
- 2 캐리지 틀장착판의 핀을 캐리지 커버의 노치에 정렬하세요.

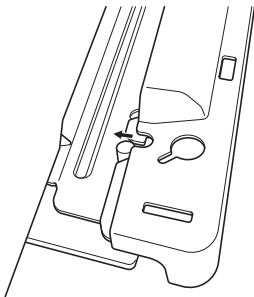
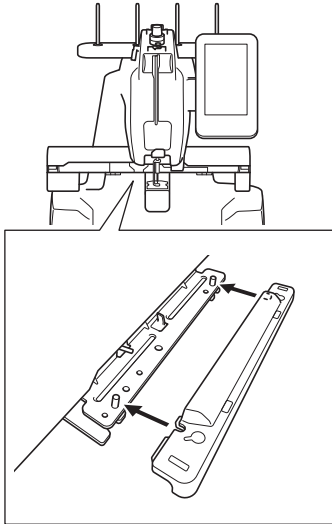

- 3 기기의 캐리지 커버를 양손으로 누르세요.

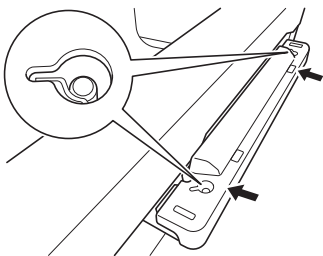

메모

- 캐리지 커버의 양쪽 끝을 손가락으로 당겨서 간단하게 분리할 수 있습니다.

FM 가드 설치

FM 가드가 설치되어 있지 않다면 기기에서 프리모션 모드로 재봉할 수 없습니다.

- 4 고정부의 끝에서 양손으로 FM 가드를 잡으세요.

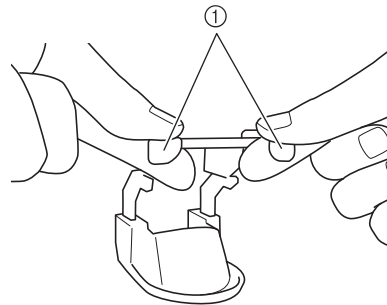

① 고정부

- 5 바늘대 케이스에 수평으로 FM 가드를 삽입하세요.

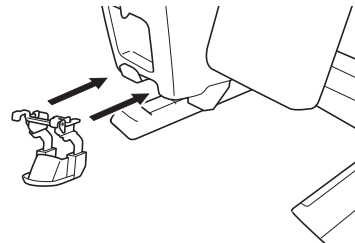

- 가능한 한으로 FM 가드를 삽입하세요.

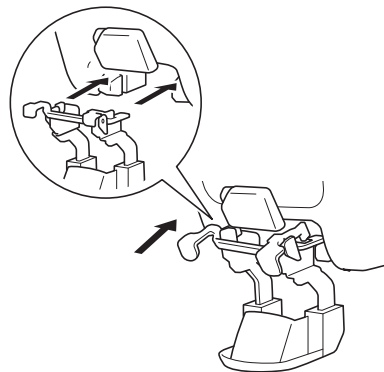

풋 컨트롤러 연결

조작 패널에 있는 “시작/중지” 버튼을 사용하지 않고 기기를 간단하게 시작하거나 중지하려면 풋 컨트롤러를 사용하세요.

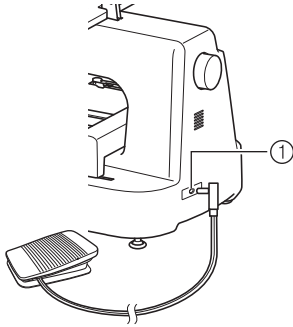

① 풋 컨트롤러 잭

기기의 오른쪽 뒷편에 있는 풋 컨트롤러 잭에 풋 컨트롤러의 플러그를 삽입하세요.



참고

- 풋 컨트롤러에 작업대의 다리와 같은 어떠한 장애물도 걸리지 않도록 확인하세요.

FM 가드 제거

- 1 양손으로 고정부를 아래로 누르세요.

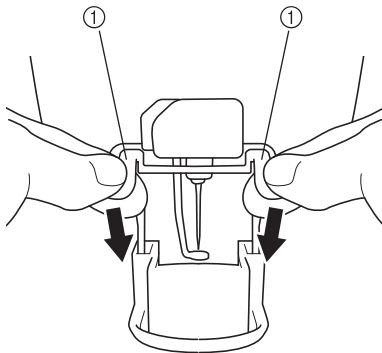

① 고정부

- 2 고정부를 잡고 기기에서 서서히 수평으로 FM 가드를 빼내세요.

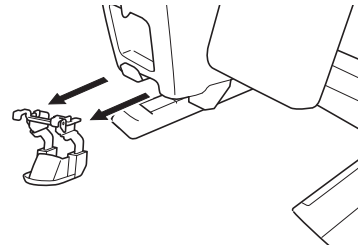

프리모션 모드 사용

- 1 기기 전원을 켜세요.
 - 기기를 켜기 전에 와이드 테이블, FM 가드, 스페이서 및 캐리지 커버를 설치하세요.
 - 처음으로 기기에 FM 가드를 설치하는 경우에는 화면에  이 표시됩니다.

- 2  을 터치하세요.

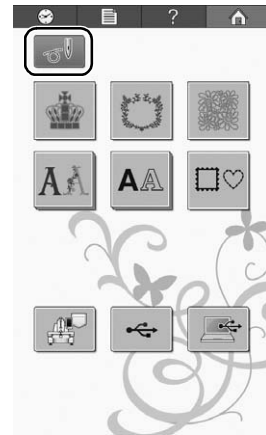

메모

- 일반 패턴 유형 선택 화면을 표시하려면 FM 가드를 제거하세요.

- 3 프리모션 모드 사용을 시작합니다.**
- “시작/중지” 버튼을 누르거나 풋 컨트롤러를 밟아서 바늘을 움직여서 재봉을 시작하세요. 재봉하는 동안에 천 또는 켈트 자재를 자유롭게 움직일 수 있습니다.



참고

- 자수를 시작하기 전에 바늘 위치 조절 버튼(↓)을 눌러 밑실 실을 당기세요.
- 프리모션 재봉 중 바늘 아래에 손가락을 놓지 마세요.



메모

- 프리모션 그룹을 사용해서 천을 팽팽하게 유지하고 천 또는 켈트를 모든 방향으로 간단히 이동할 수 있게 합니다.

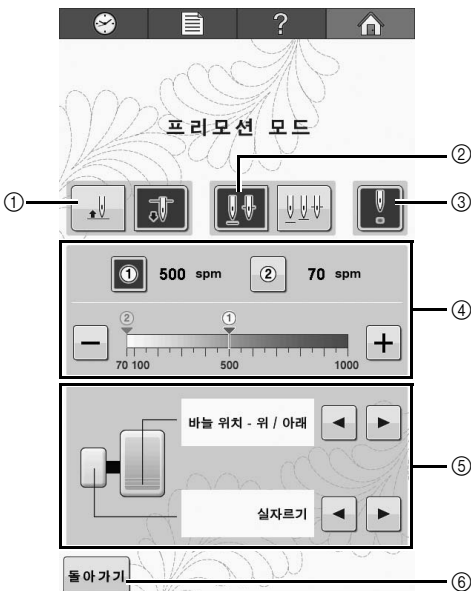
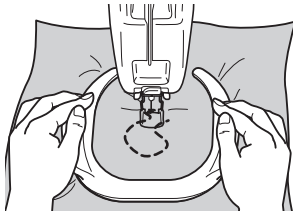

번호	표시	기능
①		바늘 정지 위치 (기기가 작동하지 않을 때 바늘 위치)를 위쪽 (↑) 또는 아래쪽 (↓)으로 선택하세요.
②		바늘 위치 버튼을 눌렀을 때의 바늘 위치를 선택하세요. : 바늘 정지 위치는 위쪽 또는 아래쪽입니다. : 바늘 정지 위치는 거의 내려온 위쪽 또는 아래쪽입니다.
③		바늘 놓는 위치를 표시하려면 LED 포인터 켜기 (↑) 또는 끄기 (↓)를 선택합니다.
④		① 및 ②를 사용하여 원하는 최대 재봉 속도를 저장할 수 있습니다. ① 또는 ②를 터치해서 저장된 설정으로 최대 재봉 속도를 설정하세요. • 터치할 때마다 재봉 속도 설정을 10 spm 단위로 감소 또는 증가시키려면 - 또는 +를 터치하세요. • 게이지에서 원하는 숫자를 직접 터치하여 속도를 변경할 수도 있습니다.
⑤		다기능 풋 컨트롤러 (별도 판매)를 연결하면 이 설정이 나타납니다. 아래와 같은 설정을 사용할 수 있습니다. • 바늘 위치 - 위 / 아래 • 실자르기 • 싱글재봉 • 최대 속도 변경 * 다기능 풋 컨트롤러 설정을 표시하려면 패턴 유형 선택 화면으로 한 번 돌아가야 합니다.
⑥		이 키를 터치해서 패턴 유형 선택 화면으로 돌아갑니다.

フリーモーションキット 取扱説明書

フリーモーションモードを使用する前に、ミシンから刺しゅう枠と台枠を取り外し、ワイドテーブル、FMガード、針板スペーサー、キャリッジカバーを取り付けてください。

！ 注意

- フリーモーションで縫製をするときは、針の下に指が入らないようにしてください。けがをするおそれがあります。
- フットコントローラーを使ってフリーモーションで縫製をするときは、フットコントローラーが机の脚などの部分にはさまれないように注意してください。はさみこんだ状態になると、ミシンが動作し続けて、けがや故障の原因になるおそれがあります。

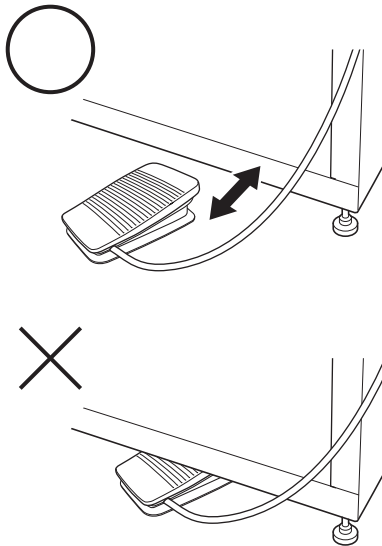

- 専用スタンド（別売品）を使用するときは、カバー付きキャスターを必ず前方に取り付けてください。フットコントローラーがキャスターにはさまれるおそれがあります。

☀️ お願い

- ミシンに取り付けたテーブルの上に重い物を置いたり、上から押さえつけたりしないでください。
- ワイドテーブルを取り付けるときは、「ワイドテーブル 取扱説明書」を参照してください。
- 本キットに付属のボビンケースを使用してください。
- 本体に付属の金属ボビンを使用してください。紙ボビンは使用しないでください。
- フリーモーションモード使用後は、ワイドテーブル、FMガード、キャリッジカバーを取り外してください。

同梱品の内容確認

以下の部品がそろっているか確認してください。不足しているときや破損しているときは、お買い上げの販売店にお問い合わせください。

■ 同梱品

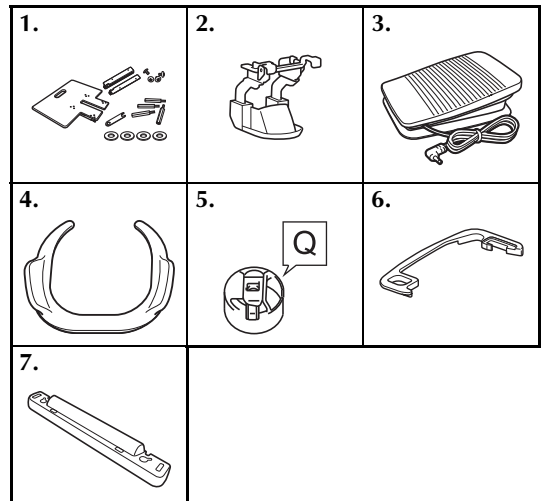

No.	部品名
1	ワイドテーブル
2	FM ガード
3	フットコントローラー (モデル名: FC32291、型式: MODEL T)
4	フリーモーショングリップ
5	ボビンケース (金属ボビン専用)
6	針板スペーサー
7	キャリッジカバー

各部の名称 (操作パネル)

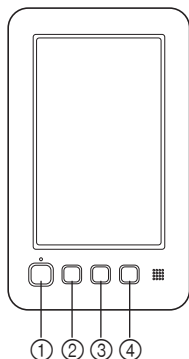

- ① スタート/ストップスイッチ
ミシンをスタートまたは停止します。フットコントローラーが差し込まれている場合、スタート/ストップボタンは動作しません。
- ② 針上下スイッチ
このスイッチを押すと、針の位置が上下に切り換わります。繰り返し押しすと、1針ぬいができます。
- ③ 糸切りスイッチ
ぬい終わった後にこのスイッチを押すと、上糸と下糸を切ります。
- ④ 糸通しスイッチ
針に糸を通すときに押します。

針板スペーサーを取り付ける

針板スペーサーを取り付けると、フリーモーション中に布地が針板に挟まなくなります。



お知らせ

- 一旦針板スペーサーを取り付けたら、取り外す必要はありません。

① 本体の電源を切ります。

② 針板を取り外し、釜カバーを開きます。

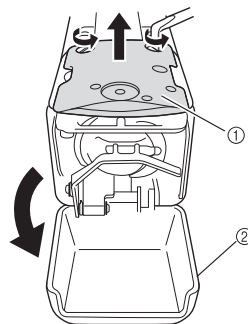

- ① 針板
- ② 釜カバー

③ スペーサーをイラストのように取り付けます。

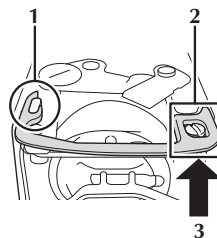

- 1 スペーサーの左端を楕円形の突起部にひっかけます。
- 2 スペーサーの右端をネジ頭の周りに置きます。
- 3 スペーサーの右端を押し込みます。

④ 針板を元に戻し、釜カバーを閉めます。

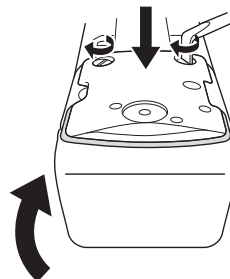

! 注意

- スペーサーを取り付けた後は釜カバーを閉めてください。釜カバーが開いたままだと、スペーサーは効果的ではありません。

キャリッジカバーを取り付ける

カバーを取り付けることで、布地のキャリッジへのひっかかりを防ぐことができます。

- 1 本体の電源を切ります。
- 2 Xキャリッジのピンと、キャリッジのくぼみをあわせます。

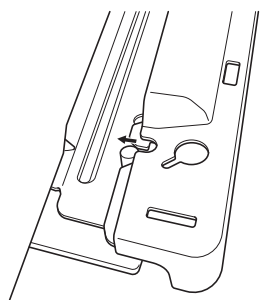
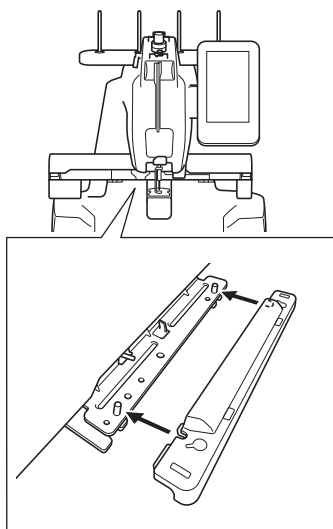

- 3 両手でキャリッジカバーを押し込みます。

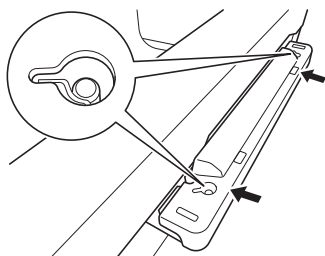

お知らせ

- キャリッジカバーの横に指をひっかけると取り外しが簡単にできます。

FM ガードを取り付ける

FM ガードを取り付けないと、フリーモーションモードで縫製ができません。

- 1 FM ガードの支え部品の端を両手で持ちます。

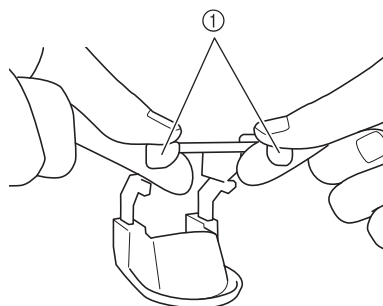

① 支え部品

- 2 FM ガードを針棒ケースに水平に取り付けます。

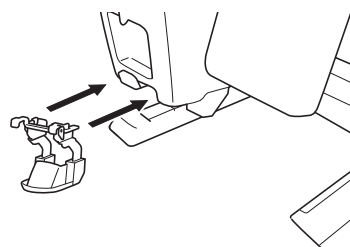

- FM ガードを奥まで差し込んでください。

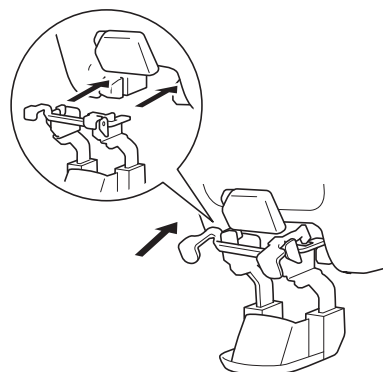

フットコントローラーを取り付ける

フットコントローラーを使用すると、操作パネルのスタート/ストップボタンよりも楽にミシンの操作ができます。

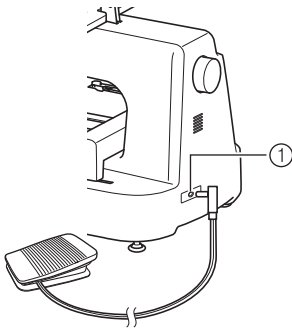

① フットコントローラージャック

ミシンの右後る側にあるフットコントローラージャックに、フットコントローラーを取り付けます。



お願い

- 机の脚などの部分にフットコントローラーがはさまれないようにしてください。

FM ガードを取り外す

- ① 支え部品を両手で押し下げます。

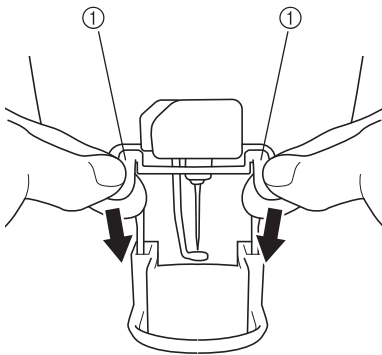

① 支え部品

- ② 支え部品を持って、ミシンからゆっくりと水平に取り外します。

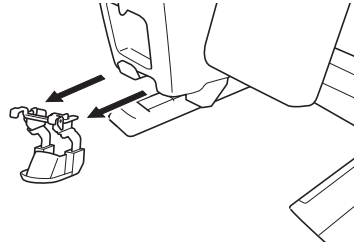

フリーモーションモードを使用する

- ① ミシンの電源を入れる。
 - ミシンの電源を入れる前に、ワイドテーブル、FM ガード、針板スペーサー、キャリッジカバーを取り付けてください。
 - FM ガードをはじめてミシンに取り付けると、 が画面に表示されます。

- ②  を押します。

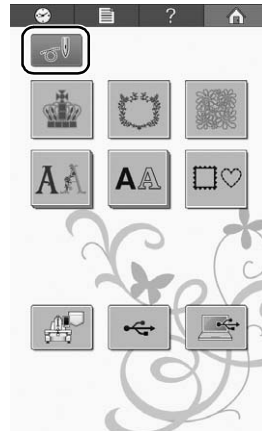

お知らせ

- FM ガードを取り外さないで、通常の刺しゅうカテゴリ選択画面は選択できません。

③ フリーモーションモードを使います。

- スタート/ストップスイッチを押す、またはフットコントローラーを踏むと、針が動き、フリーモーションで縫製ができます。布地やキルト地を自由に動かして、縫製を行います。



お願い

- 縫い始める前に、針上下スイッチ(↑↓)を押して下糸を引き出してください。
- フリーモーションで縫製をするときは、指が針元に入らないようにしてください。



お知らせ

- フリーモーショングリップを使用すると、布地がたるまず、布地やキルト地を楽に動かせます。

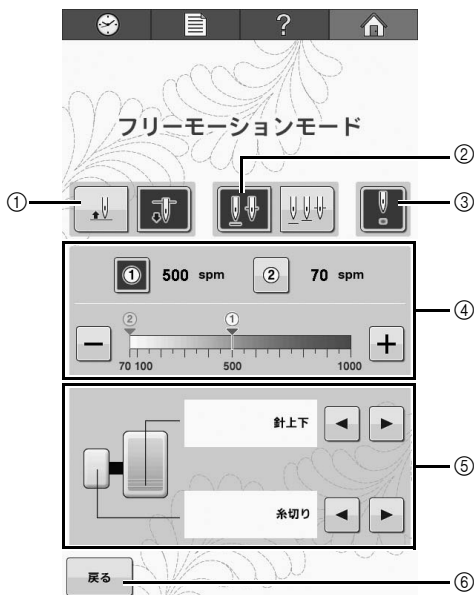
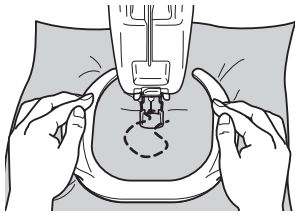

No.	表示	機能
①		針停止位置（ミシン停止中の針位置）を上（）か下（）が選べます。
②		針上下スイッチを押した時に、針が停止する位置を選びます。 ：針停止位置は上、もしくは下に移動します。 ：針停止位置は上、布地に刺さる直前、もしくは下になります。
③		針落ち位置を示すLEDポインターのオン（）、オフ（）を選びます。
④		好みの最高速度を①、②それぞれに記憶することができます。①、②をタッチすると記憶している最高速度に切り換えができます。 <ul style="list-style-type: none"> −あるいは+を押して、縫製速度設定を10spmずつ下げたり上げたりします。 目盛り上の数値を直接押して、速度を設定することもできます。
⑤		別売のマルチファンクションフットコントローラーを接続したときに表示される設定です。マルチファンクションフットコントローラーは、下記の設定ができます。 <ul style="list-style-type: none"> 針停止上下位置 糸切り 1針ぬい 最高速度切り換え * マルチファンクションフットコントローラー設定は、いったん模様選択画面に戻らなければ表示されません。
⑥		押すと、模様選択画面に戻ります。

English
German
French
Dutch
Italian
Spanish
Portuguese-BR
Russian
Chinese-simp
Chinese-trad
Korean
Japanese
Printed in Taiwan



XG1509-101①