

“№ 1 Набор рисунков для квилтинга” Руководство

Это руководство содержит шаблоны реального размера и демонстрирует, как они сшиваются после того, как были выполнены с помощью раскройной машины. При выполнении шаблонов от 1 до 45, необходимо раскраивать с учетом припусков на швы. Обратитесь к руководству пользователя для получения подробной информации. Для получения шаблонов в реальном размере при печати соблюдайте масштаб равный 100%.

Примечание: Используйте аналогичные методы при выполнении работы на швейной машине. Следуйте инструкции по эксплуатации вашей машины для получения информации о стежках различной длины и закрепляющих стежках. Прижимная лапка для стежки в вашей машине поможет соблюсти точные припуски на швы по всему периметру, равные 1/4".

Ниже представлена информация, объясняющая метод "Линейное стачивание" и метод "Стачивание в шов".

Линейное стачивание (Точка начала и окончания шва)

"Линейное стачивание" - это способ шитья, используемый при сшивании деталей вместе до контрольной точки.

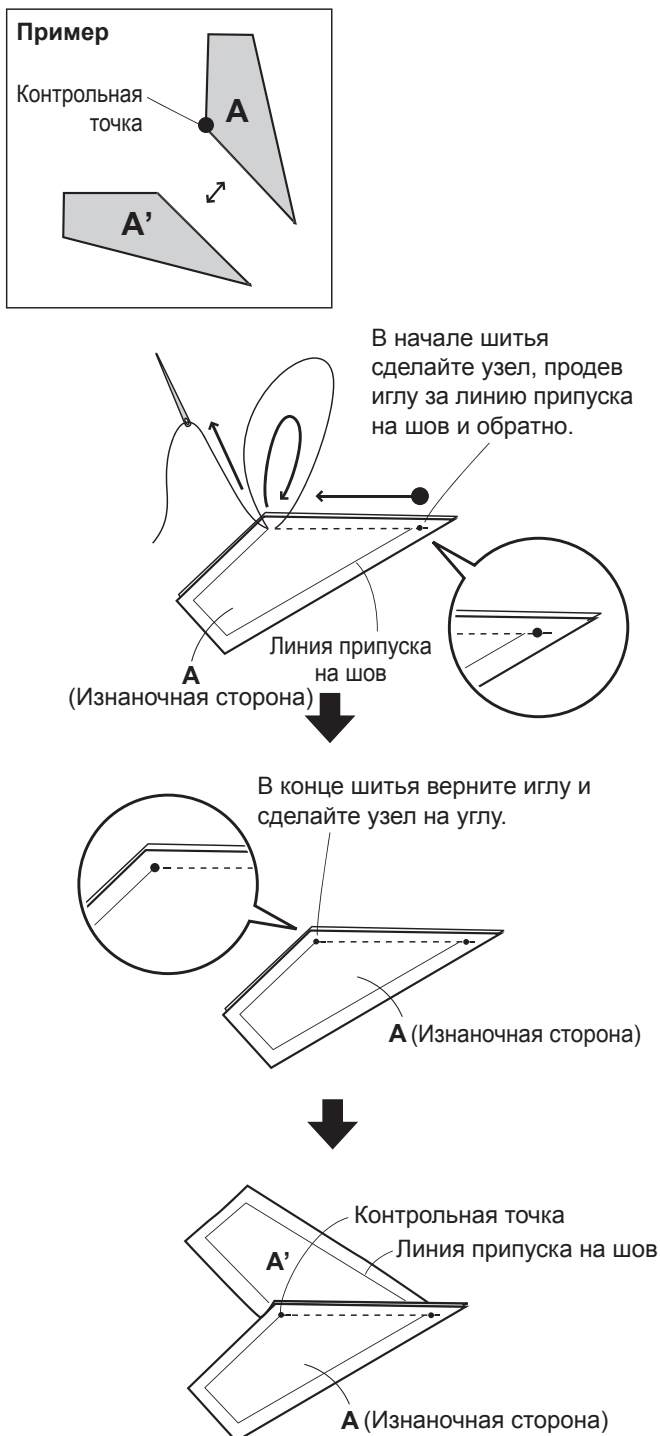

Стачивание в шов

"Стачивание в шов" - это метод, в котором используется несколько непрерывных швов вместо обрезания нити каждый раз.

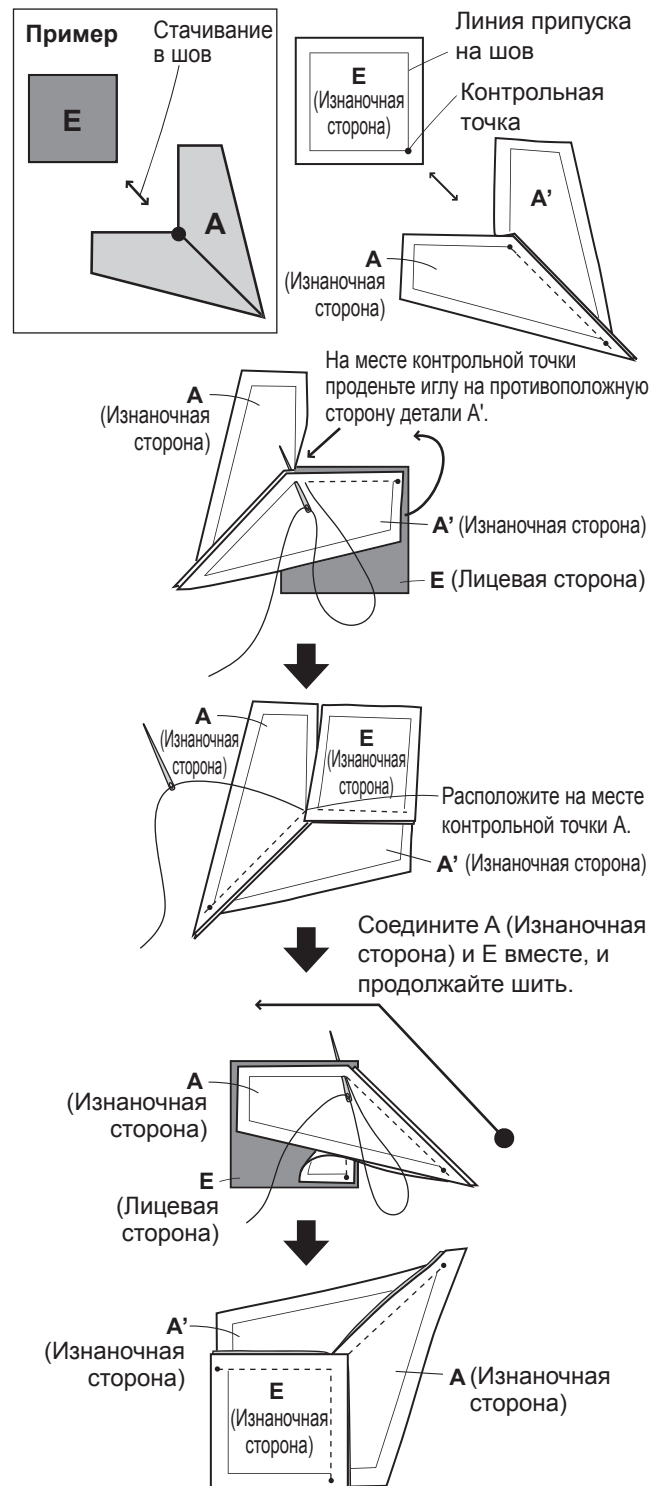

1

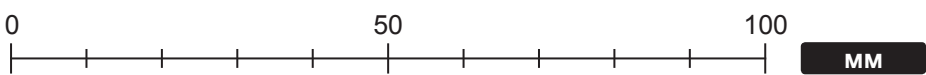
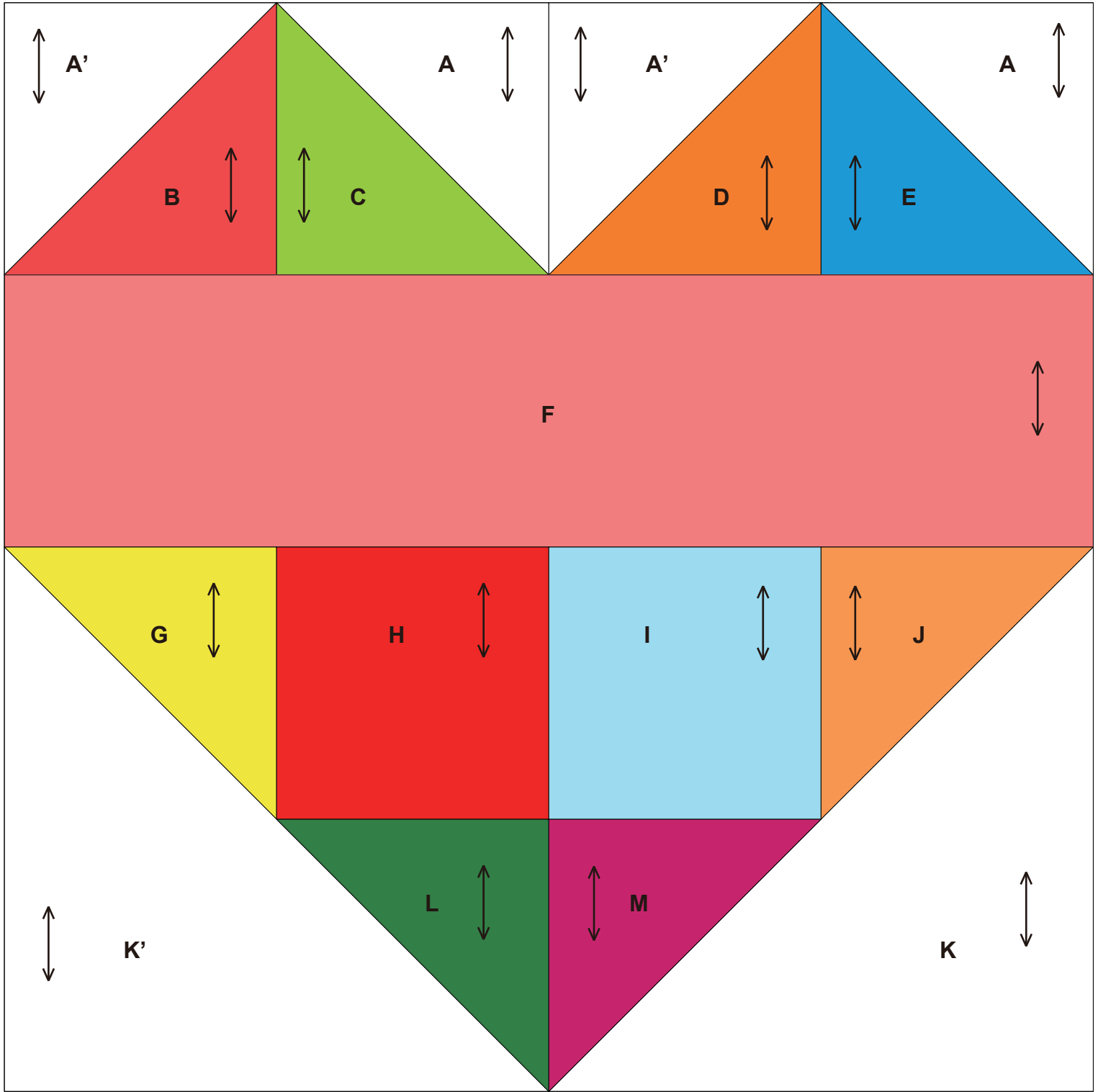

Пример готового изделия

← ... Долевая нить
200 мм × 200 мм (8"×8")

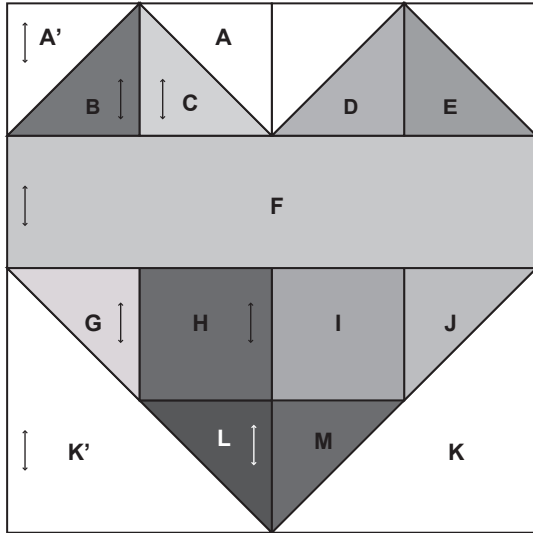

Последовательность выполнения

• Сборка верхнего блока

1 Сшейте вместе **A'** и **B**, **A** и **C**, **A'** и **D** и **A** и **E**.

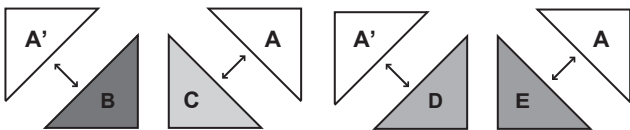

2 Сшейте вместе, как показано на рисунке.

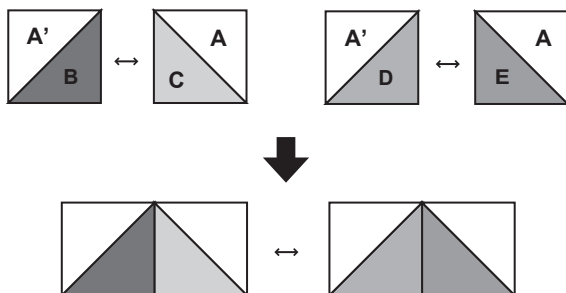

3 Пришейте к **F**.

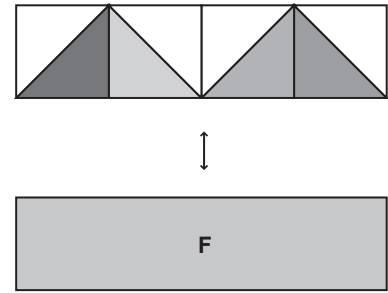

• Сборка нижнего блока

1 Пристрочите **G** и **L** к **H**, а затем пришейте к **K'**.

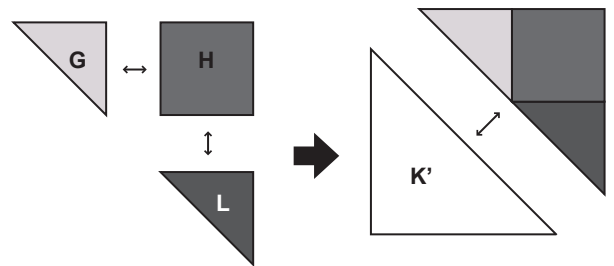

2 Пристрочите **J** и **M** к **I**, а затем пришейте к **K**.

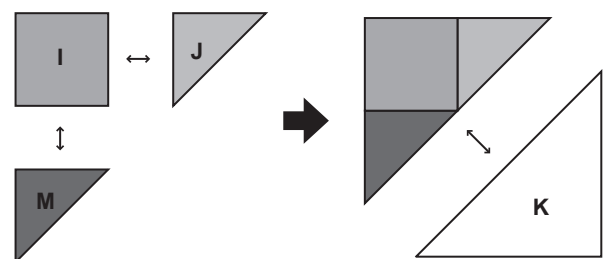

3 Сшейте вместе левый и правый блоки.

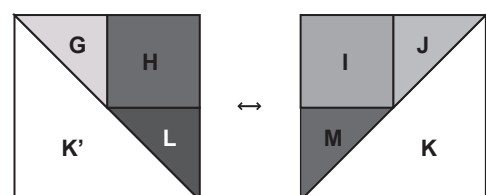

- Сшейте вместе нижний и верхний блоки

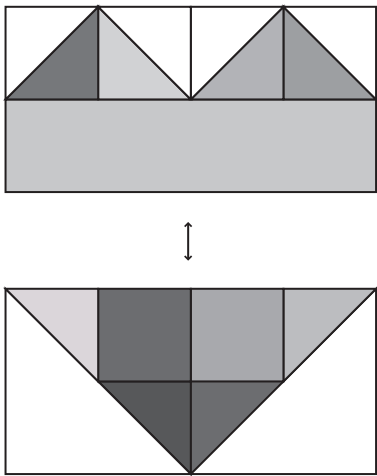

Готово.

2

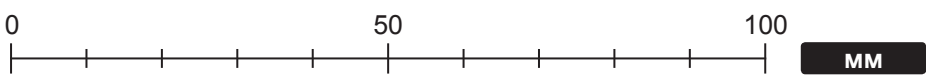
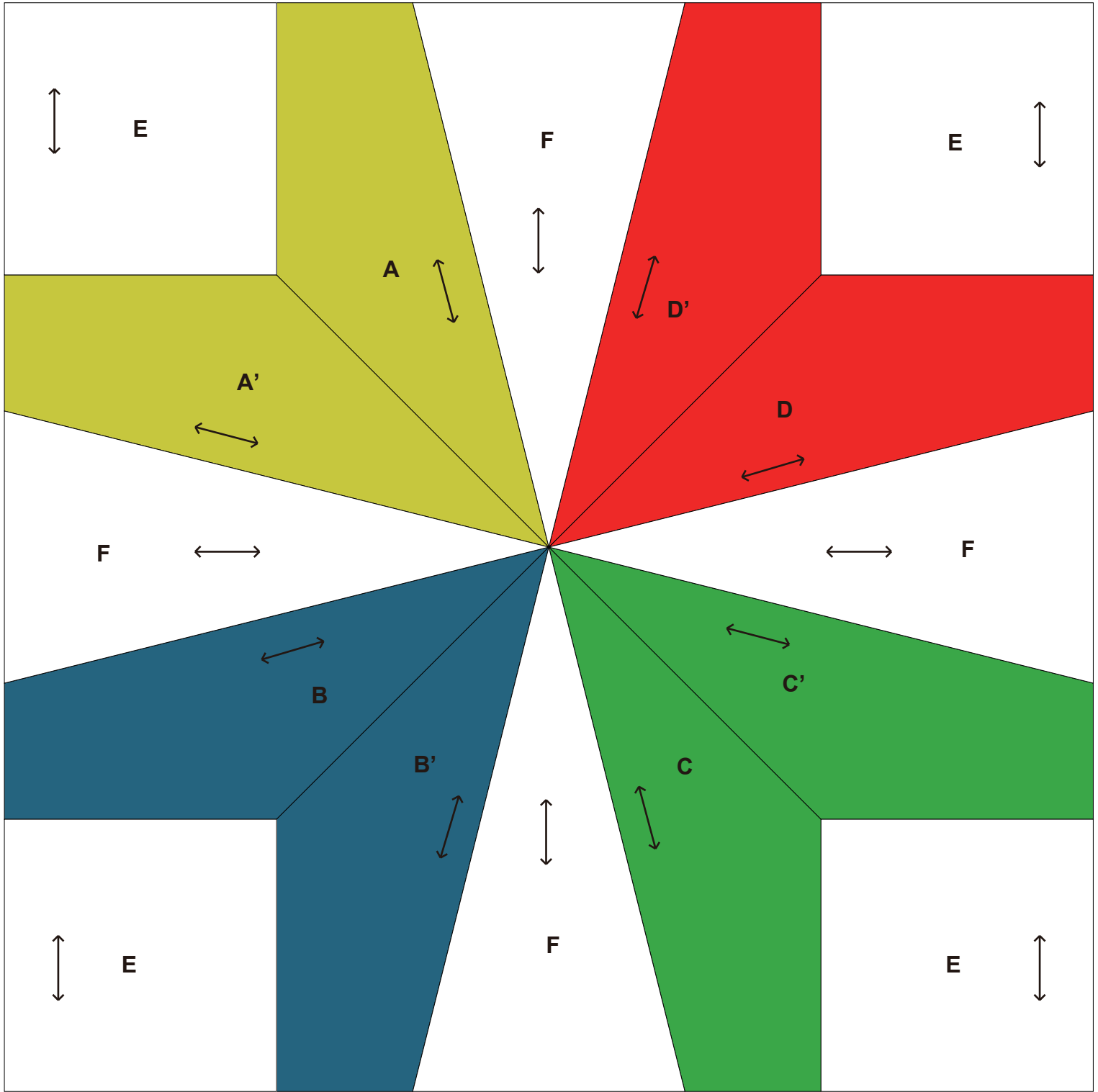

2

Четырехлистный клевер

Пример готового изделия

← ... Долевая нить
 ● ... Контрольная точка
 200 мм × 200 мм (8" × 8")

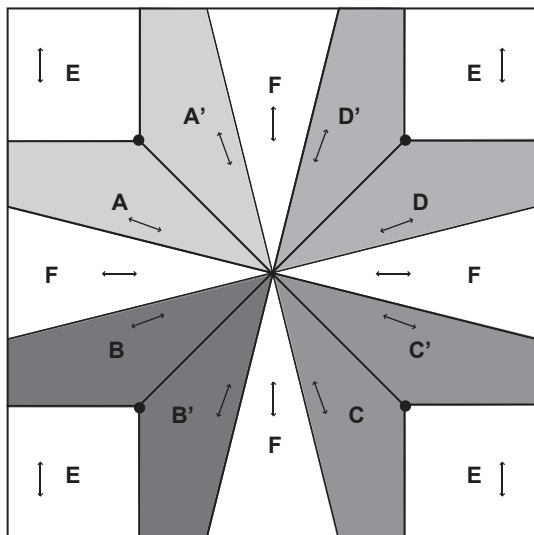

Последовательность выполнения

• Сборка блоков А, В, С и D

1 Принимая во внимание контрольную точку, сшейте вместе: отдельно А и А', В и В', С и С' и D и D'.

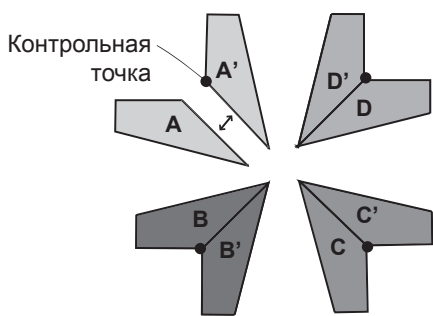

2 Соедините Е к А, В, С и D.

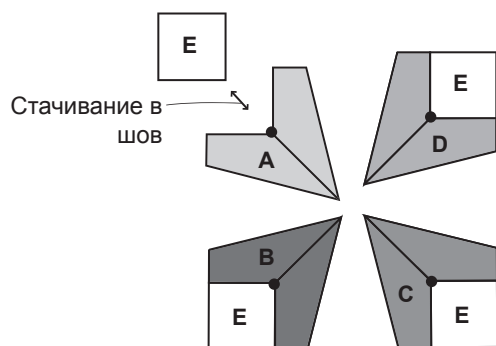

3 Пришейте к F.

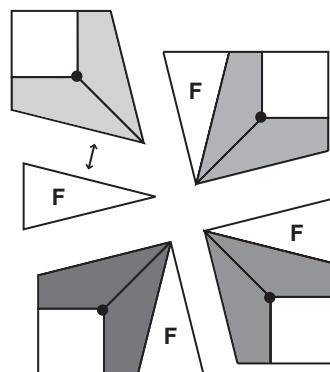

• Сшейте вместе нижний и верхний блоки

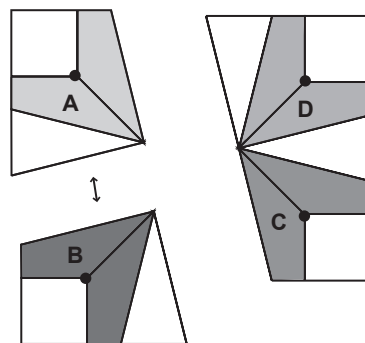

• Сшейте вместе левый и правый блоки

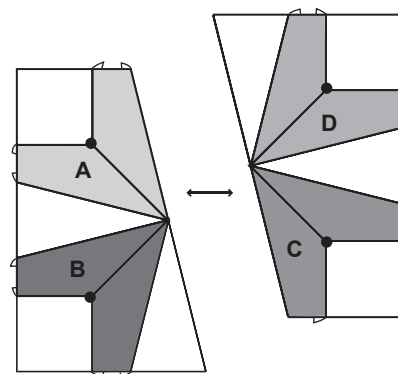

Готово.

3

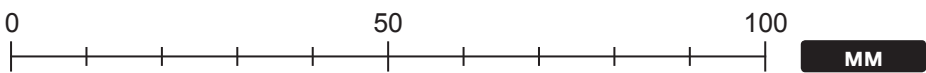
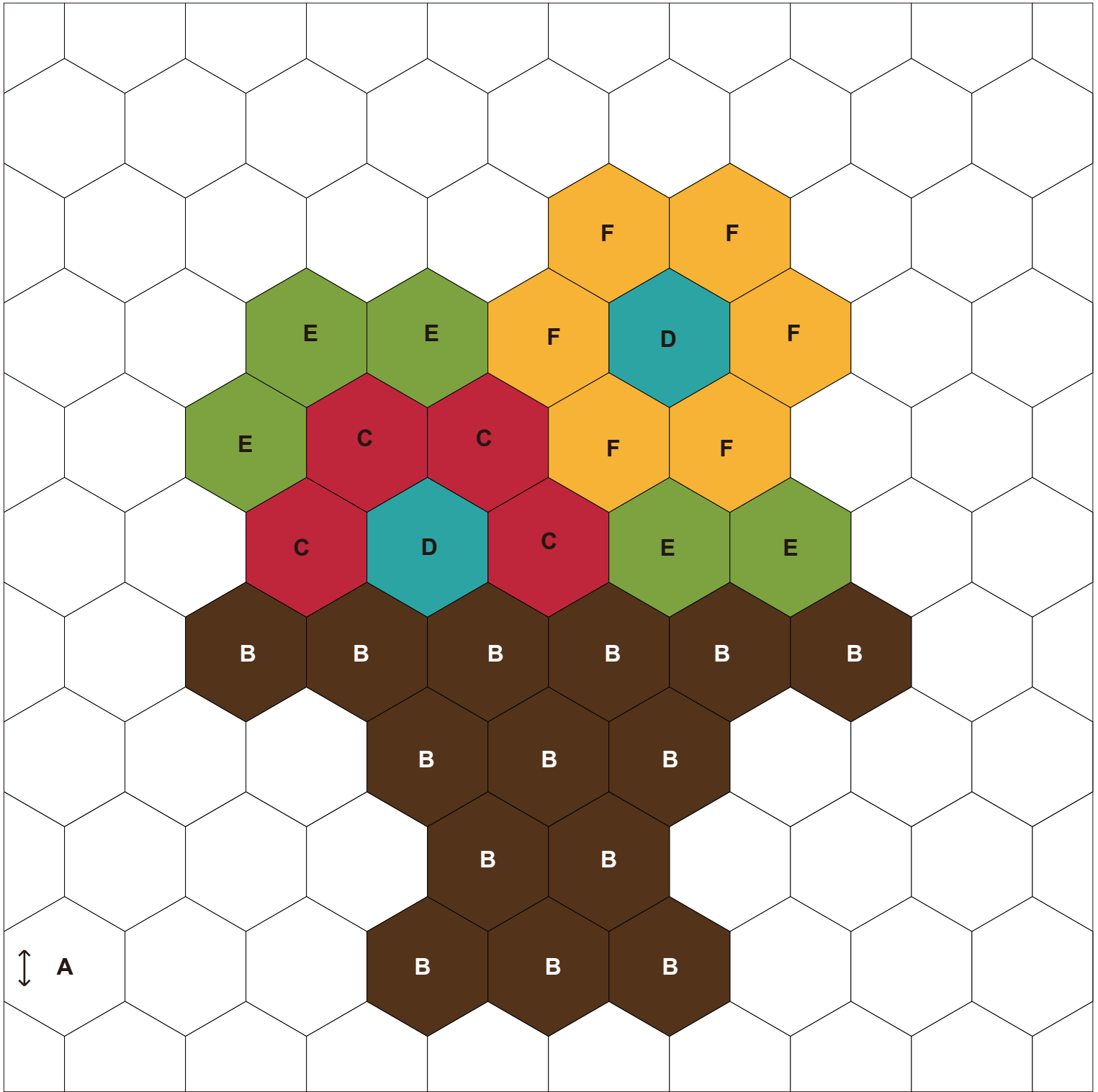

3

Ваза с цветами

Пример готового изделия

← ... Долевая нить

● ... Контрольная точка
200 мм × 200 мм (8"×8")

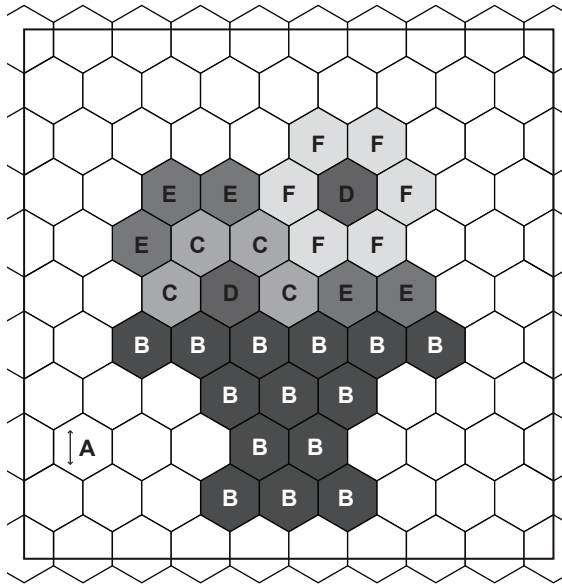

Последовательность выполнения

• Сшейте вместе шестигранные детали

- 1 Сшейте шестигранные детали по боковым сторонам, заглаживая швы в одну сторону и принимая во внимание контрольные точки.

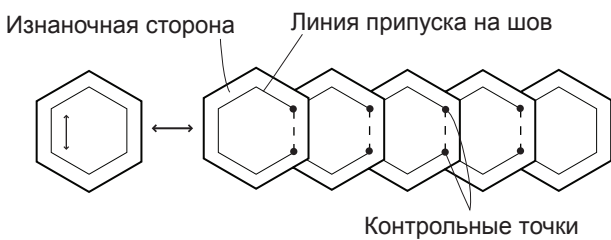

- 2 Соедините ряды методом стачивания в шов, как показано на рисунке.

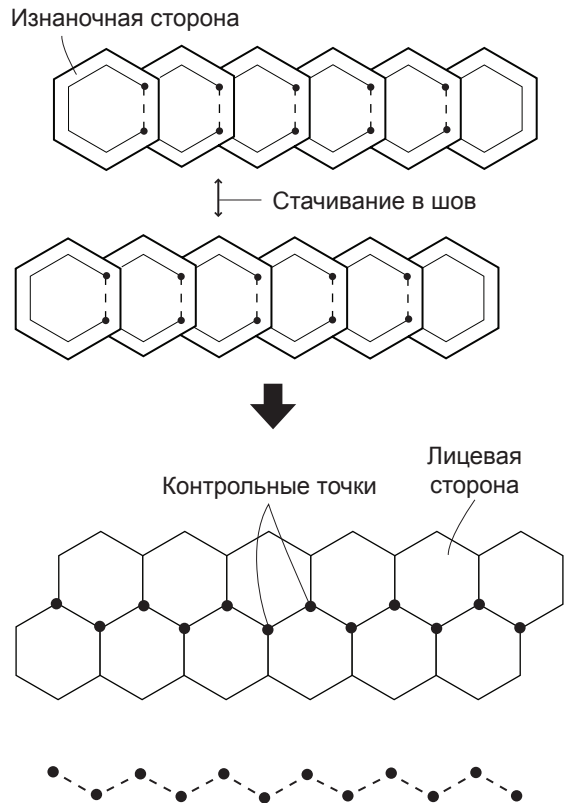

Примечание: Ориентируйтесь на контрольные точки, выполняя стачивание в шов

- 3 Заутюжьте припуски на швы, как показано на рисунке.

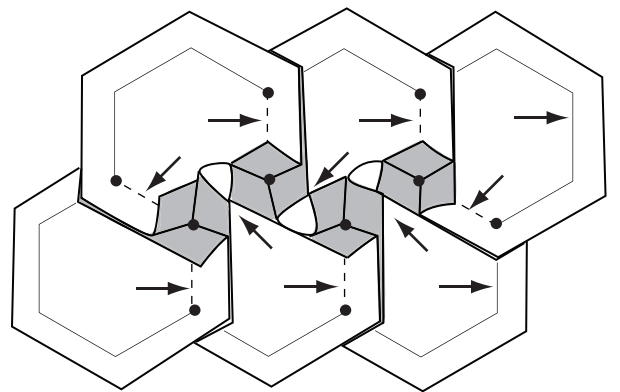

Примечание: Сложите в направлении, указанном стрелками. Сложите перекрывающиеся припуски на швы, чтобы они были похожи на мельницу.

Готово.

4

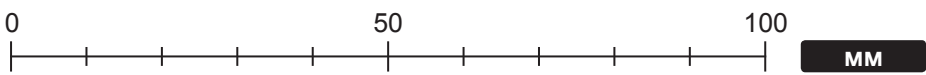
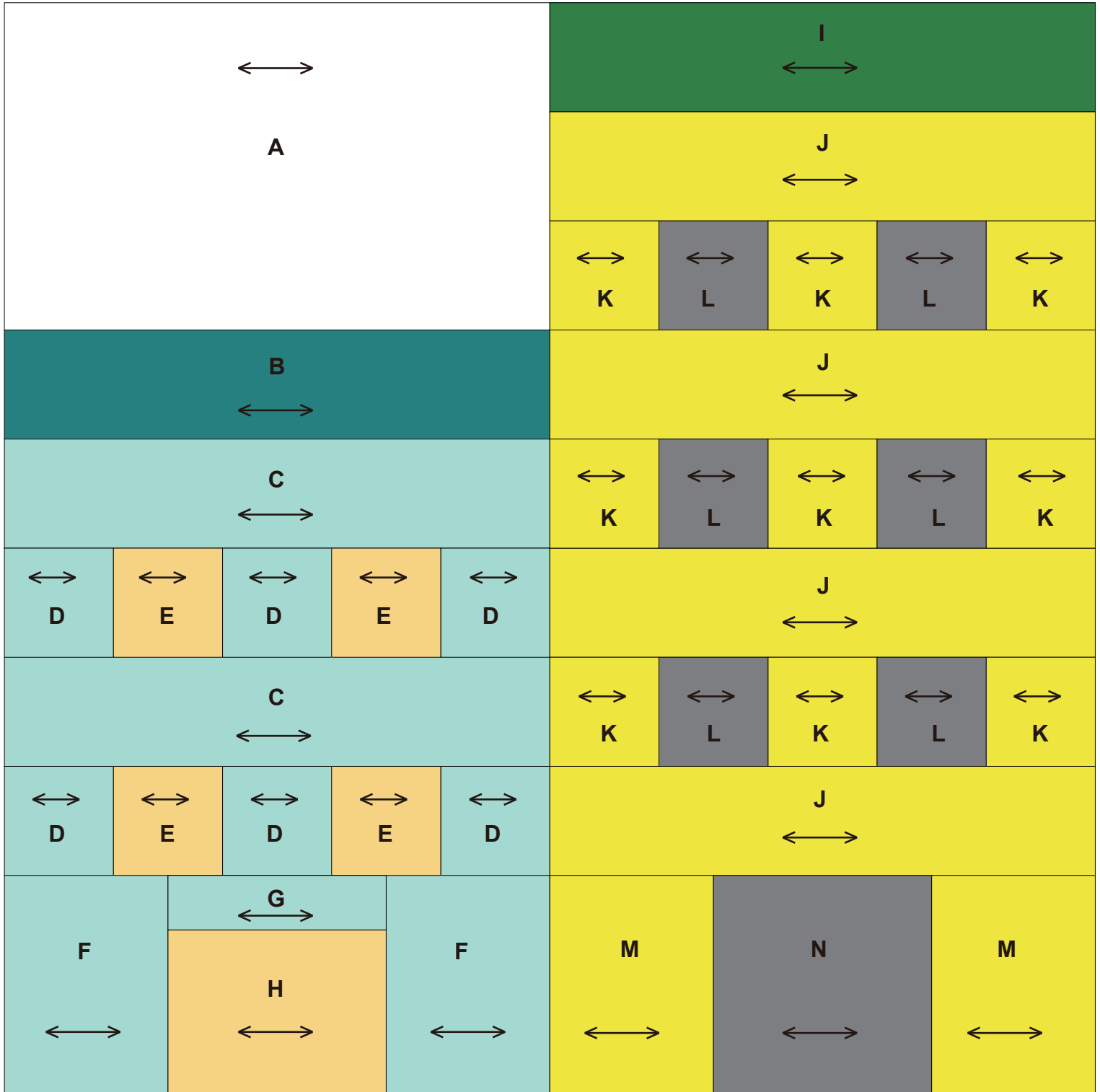

Пример готового изделия

←→ ... Долевая нить
200 мм × 200 мм (8"×8")

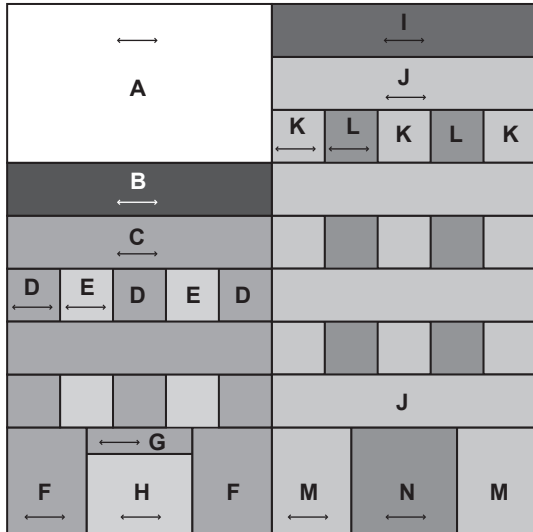

Последовательность выполнения

• Сборка блока высокого здания

1 Прострочите вместе **К** и **Л** по боковым линиям, а затем пришейте к **Ж**. (Три миниблока)

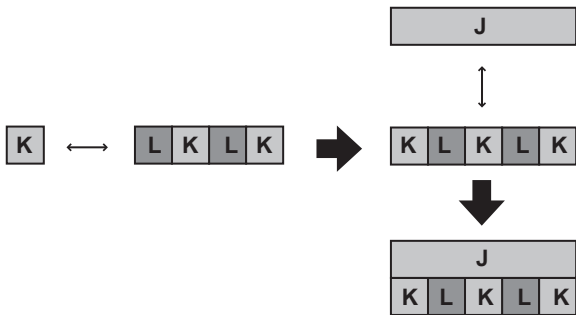

2 Прострочите вместе **М** и **Н** по боковым линиям, а затем пришейте к **Ж**.

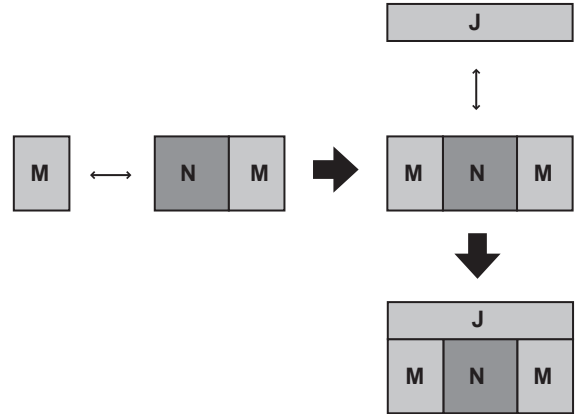

3 Совместите **И** вместе со всеми миниблоками, и сшейте вместе.

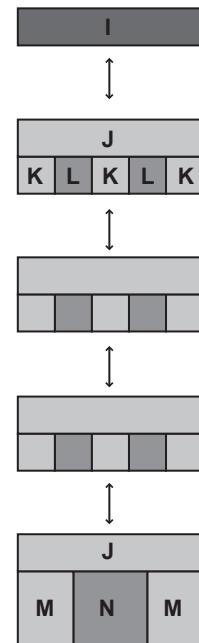

• Сборка блока невысокого здания

1 Прострочите вместе D и E по боковым линиям, а затем пришейте к C. (Два миниблока)

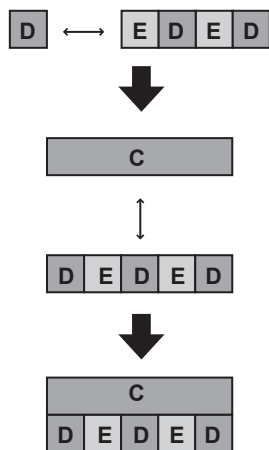

2 Прострочите вместе H и G как показано на рисунке, а затем пришейте к F. (Два миниблока)

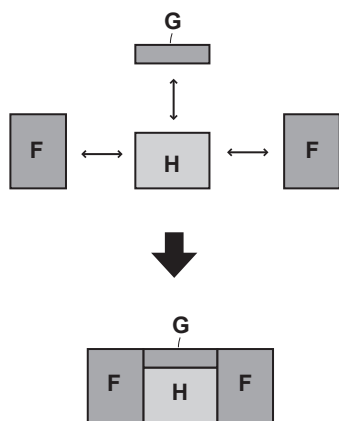

3 Прострочите вместе A и B, как показано на рисунке, а затем сшейте вместе все миниблоки.

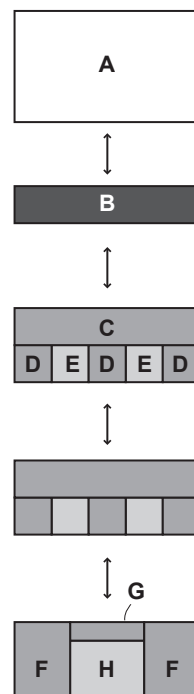

• Сшейте вместе левый и правый блоки

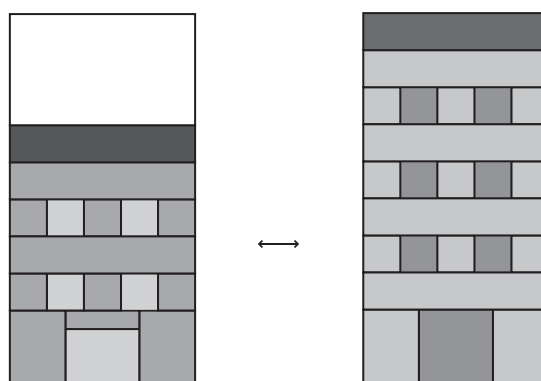

Готово.

5

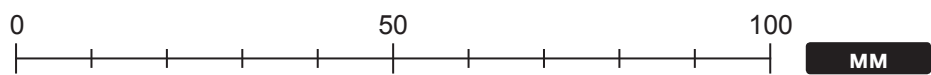
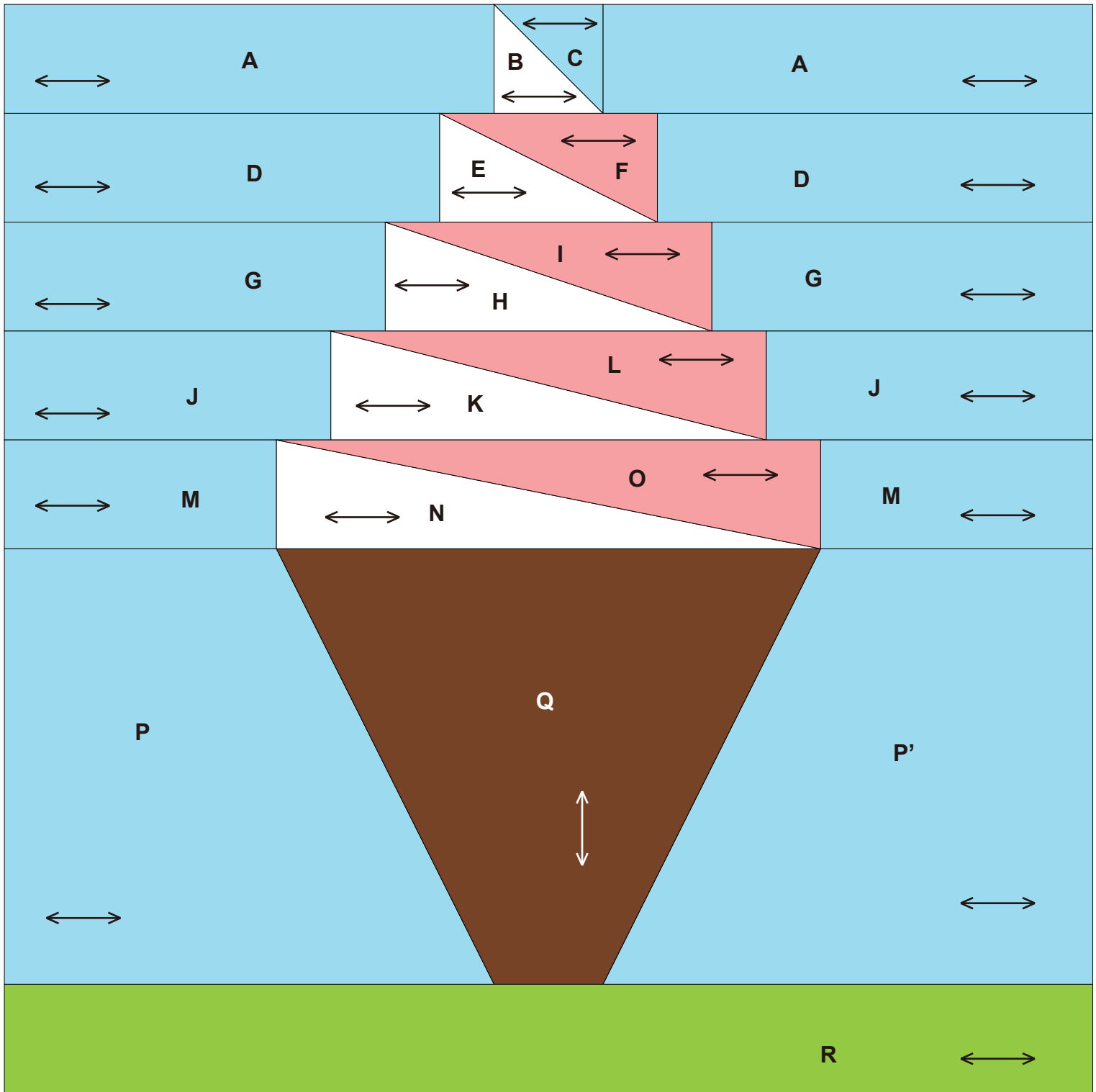

Пример готового изделия

← ... Долевая нить
200 мм × 200 мм (8"×8")

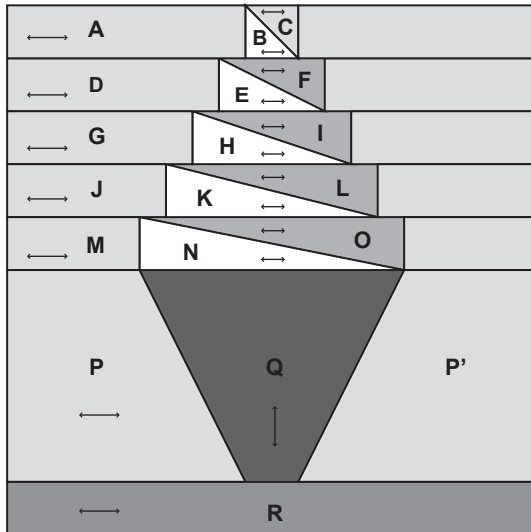

Последовательность выполнения

• Сборка блока мороженого

1 Прострочите вместе **В** и **С**, а затем пришейте к **А**.

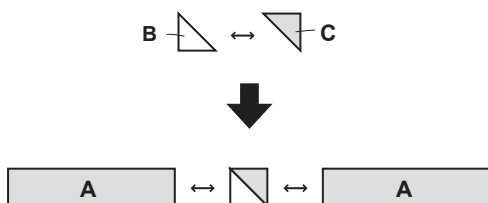

2 Прострочите вместе **Е** и **Ф**, а затем пришейте к **Д**.



3 Прострочите вместе **Н** и **И**, а затем пришейте к **Г**.



4 Прострочите вместе **К** и **Л**, а затем пришейте к **Ж**.



5 Прострочите вместе **Н** и **О**, а затем пришейте к **М**.



6 Сшейте вместе все миниблоки.

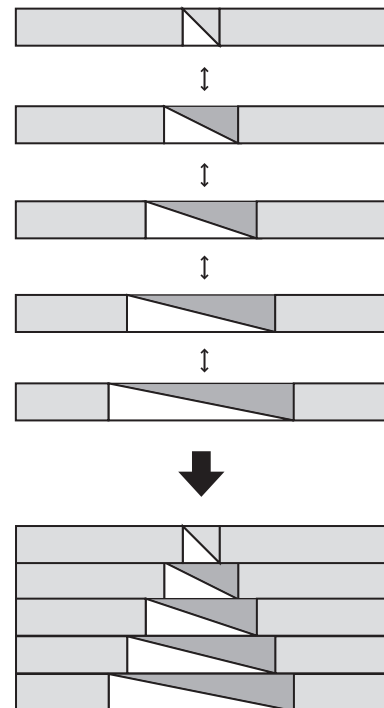

• Сборка блока вафельного рожка

1 Пристрочите P и P' к Q, а затем пришейте к R.

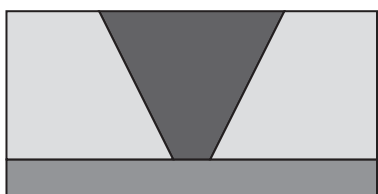
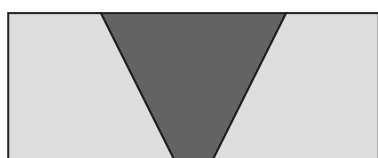
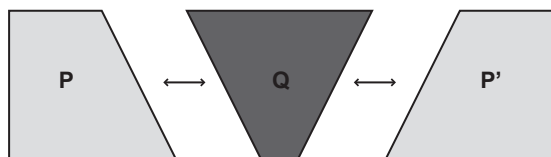

• Сшейте вместе нижний и верхний блоки

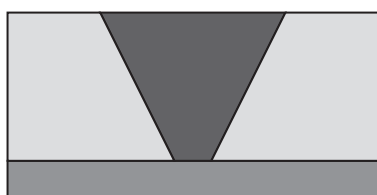
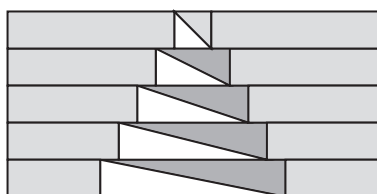

Готово.

6

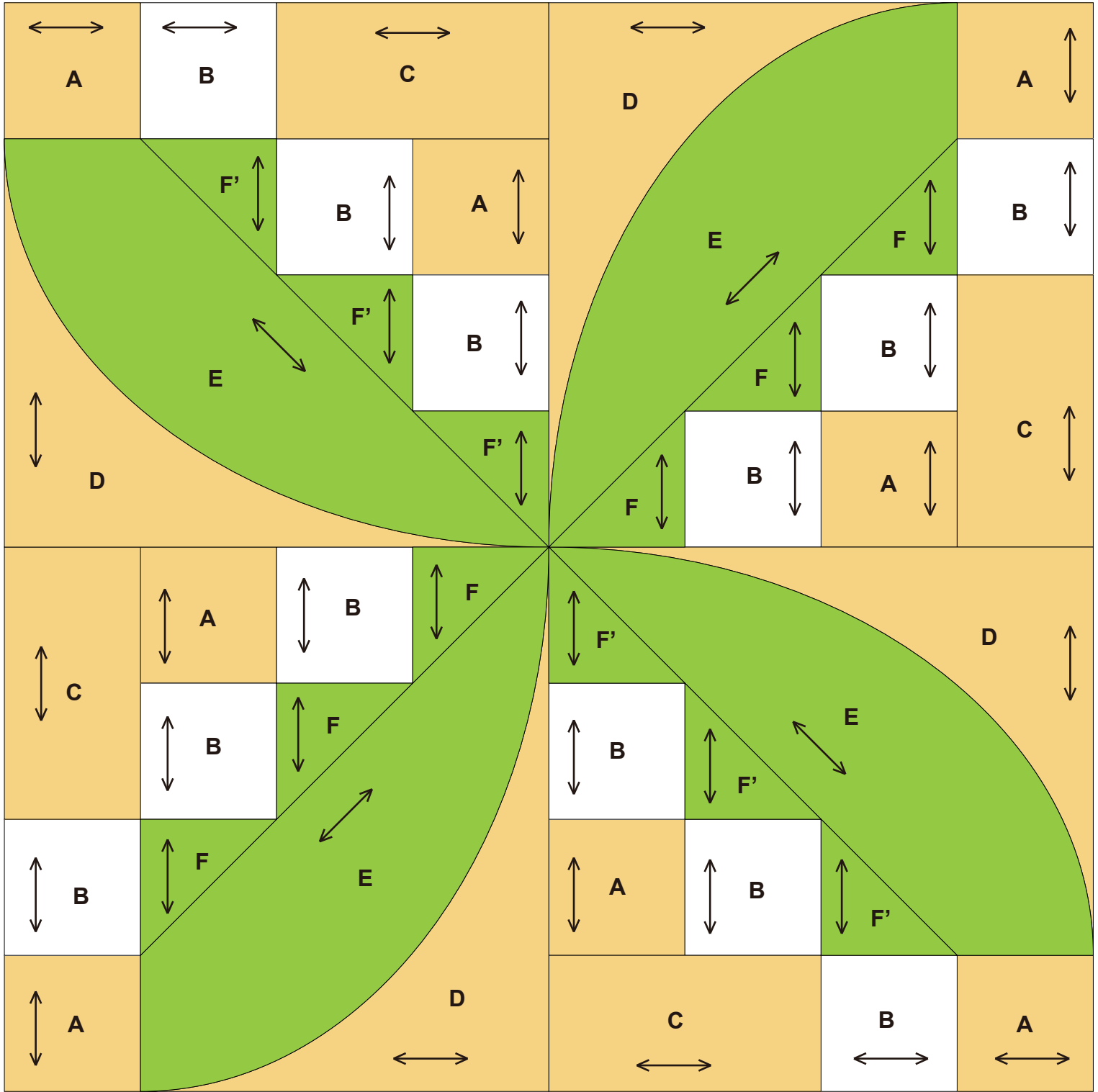

0 1 2 3 4 **ДЮЙМОВ(")**

0 50 100 **ММ**

Пример готового изделия

← ... Долевая нить
200 мм × 200 мм (8"×8")

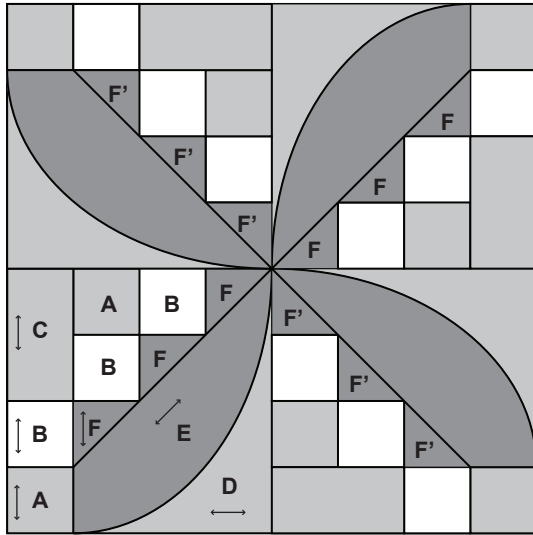

Последовательность выполнения

- Сборка блока ландыша (четыре миниблока)

1 Сшейте вместе **С, В** и **А**.

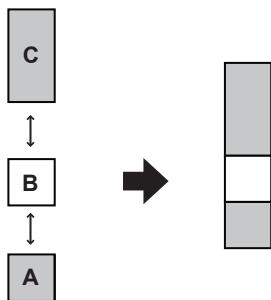

2 Сшейте **А, В** и **Ф**, как показано на рисунке.

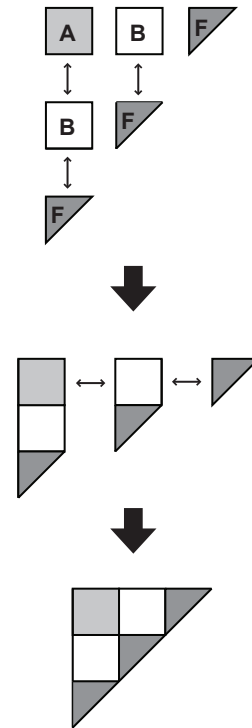

3 Сшейте вместе **Е** и **Д**. (Метки совмещения упрощают сшивание деталей вместе.)

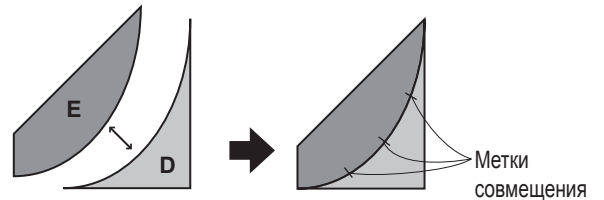

4 Сшейте вместе все миниблоки, как показано на рисунке.

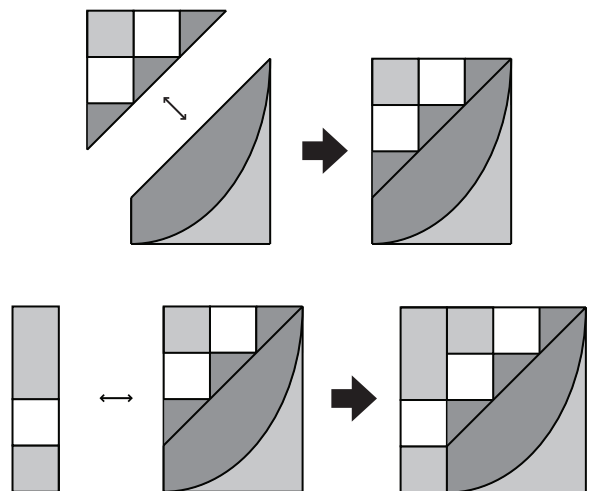

5 Соберите остальные блоки таким же образом и сшейте их вместе по боковым линиям.

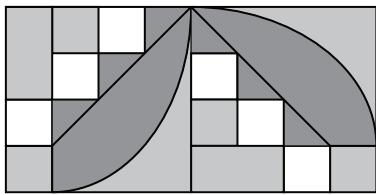
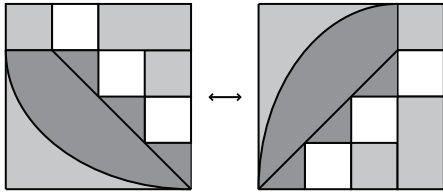

• Сшейте вместе нижний и верхний блоки

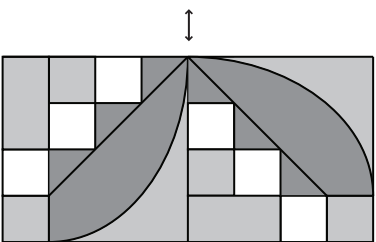
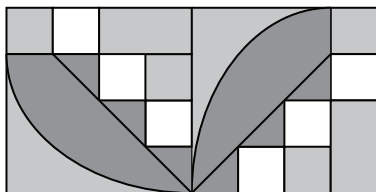

Готово.

7

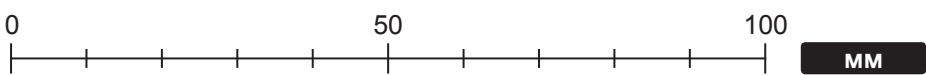
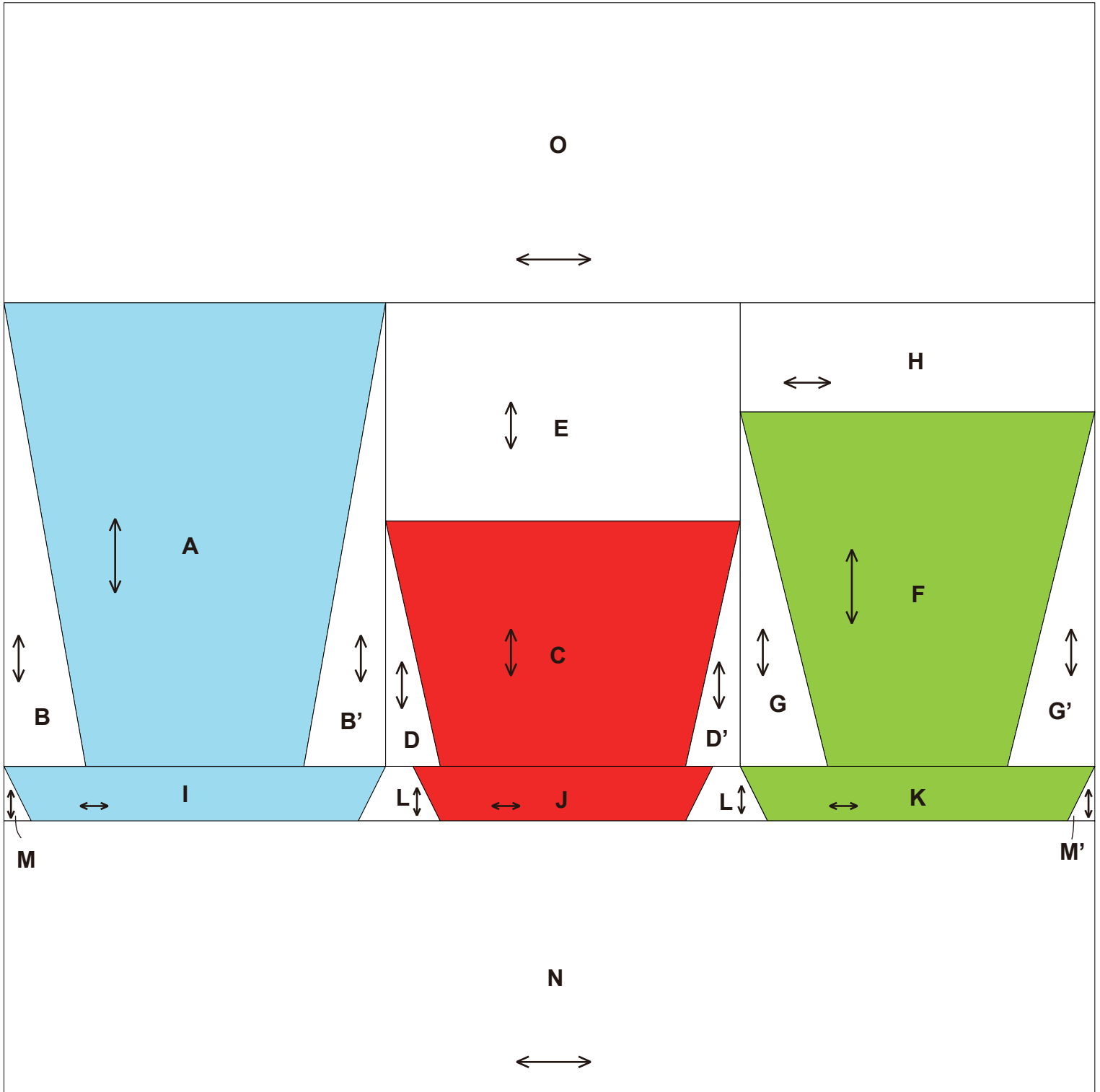

Пример готового изделия

← ... Долевая нить
200 мм × 200 мм (8"×8")

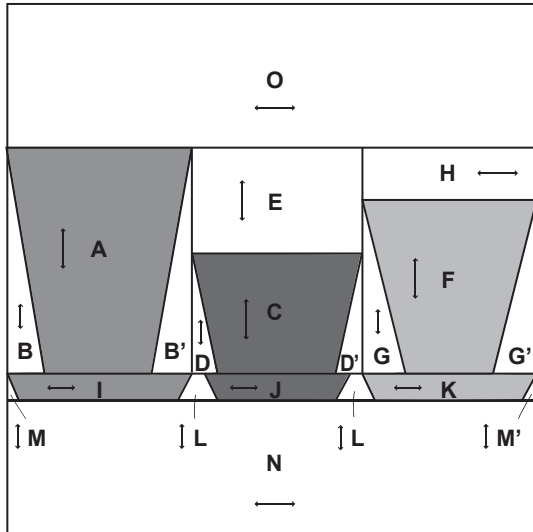

Последовательность выполнения

• Сборка блоков чашек

1 Сшейте вместе **A, B** и **B'**.

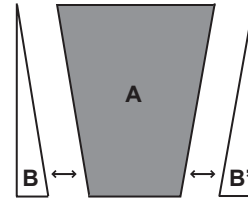

2 Прострочите вместе **C, D** и **D'**, а затем пришейте к **E**.

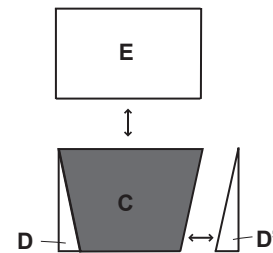

3 Прострочите вместе **F, G** и **G'**, а затем пришейте к **H**.

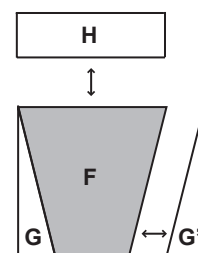

4 Сшейте вместе все блоки по боковым линиям.

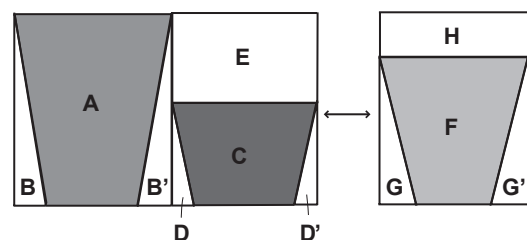

• Сборка блоков блюдца

1 Сшейте вместе I, J, K, L, M и M' по боковым линиям.



• Сшейте вместе блоки чашек и блюдца

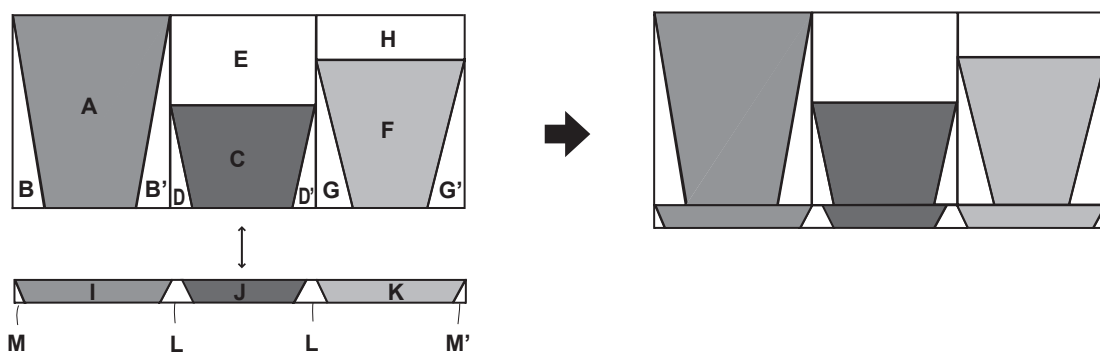

• Сшейте вместе с O и N

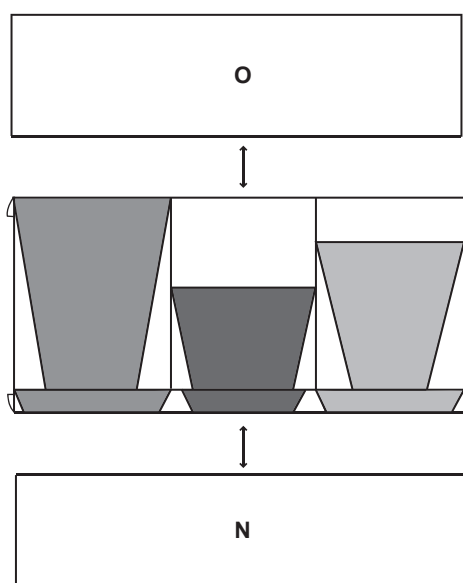

Готово.

8

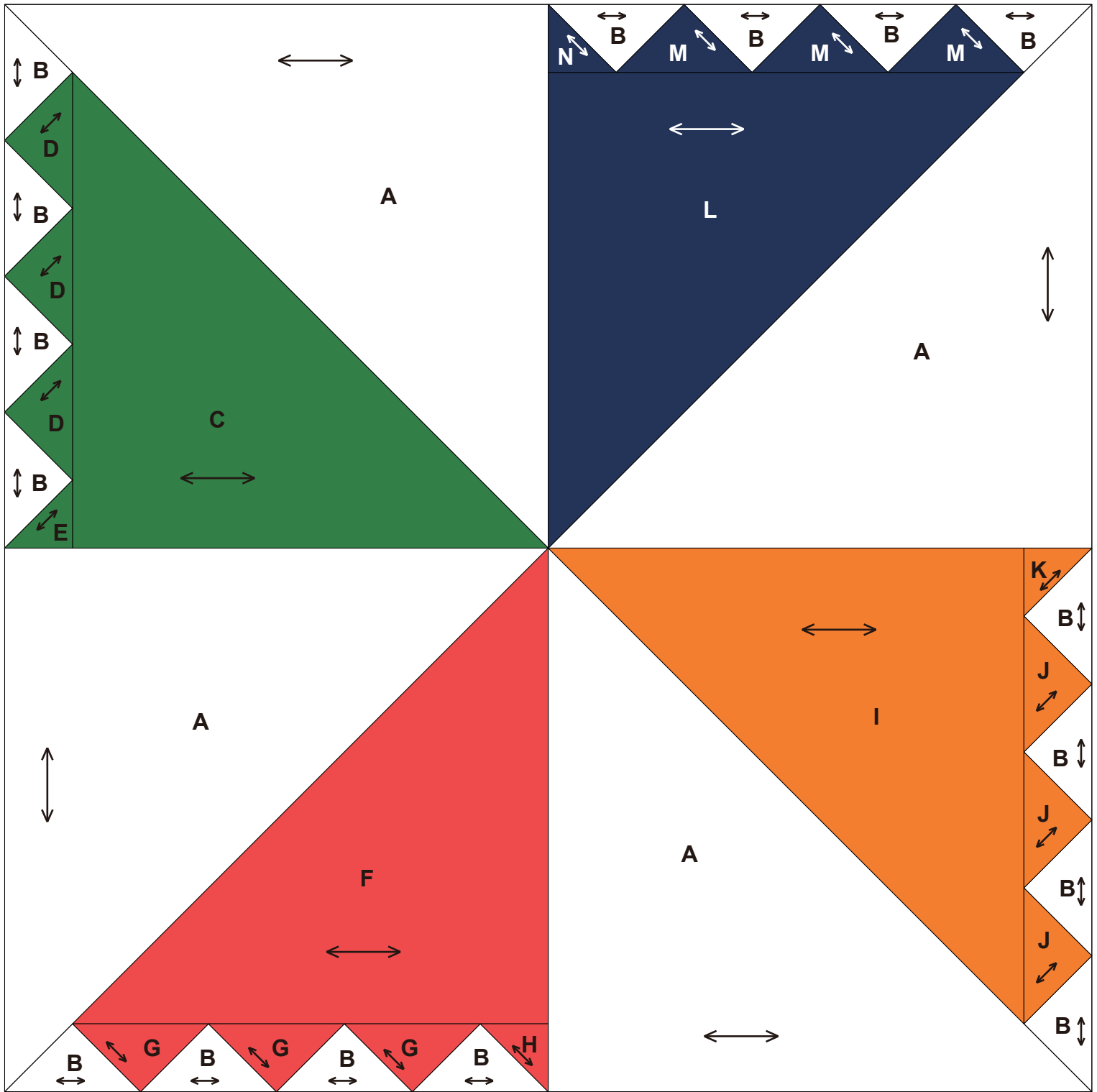

0 1 2 3 4 ДЮЙМОВ(")

0 50 100 ММ

Пример готового изделия

← ... Долевая нить
200 мм × 200 мм (8"×8")

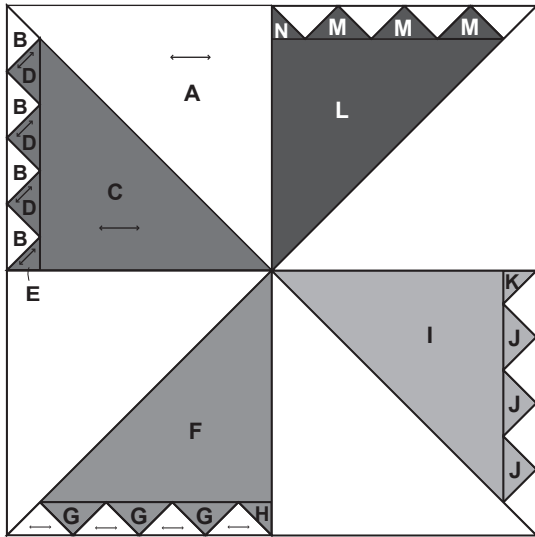

Последовательность выполнения

• Сборка блоков зубьев пилы (четыре миниблока)

1 Сшейте вместе **B, D, E, G, H, J, K, M** и **N**, как показано на рисунке.

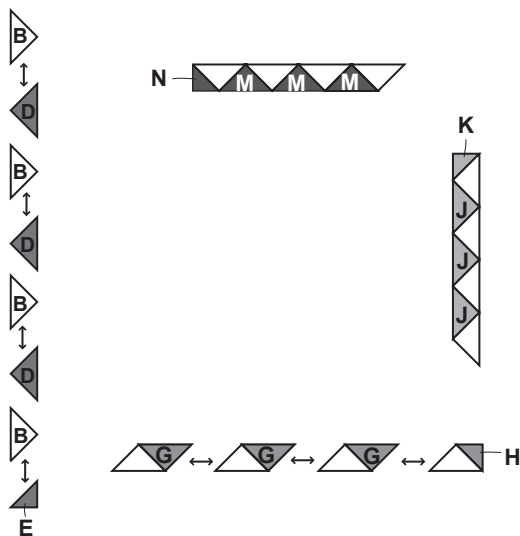

2 Сшейте вместе с **C, F, I** и **L**.

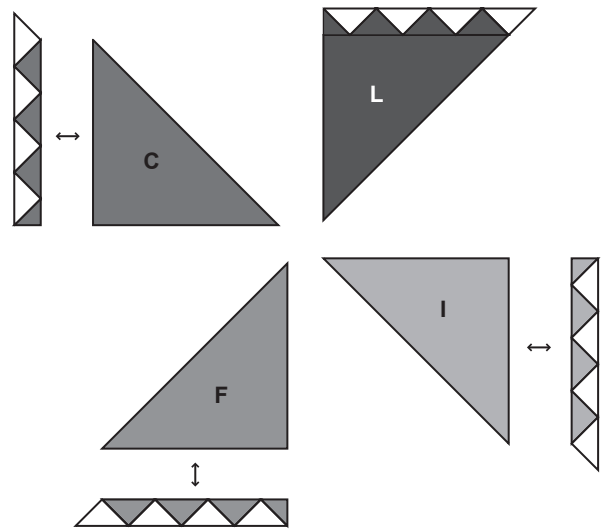

3 Пришейте детали **A** ко всем блокам.

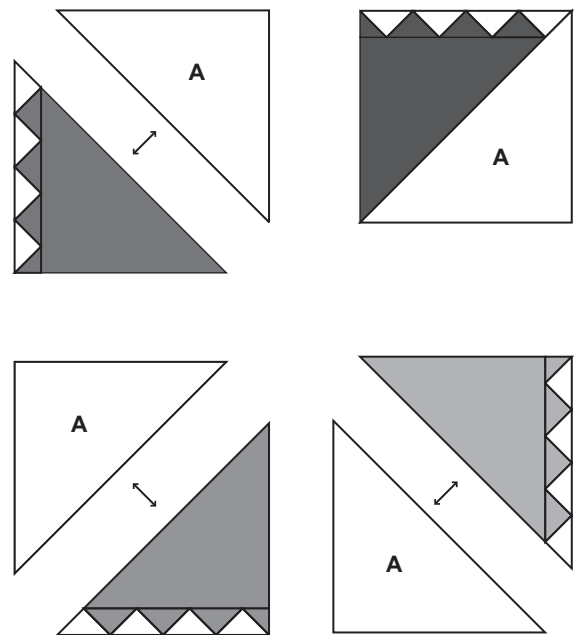

• Сшейте блоки вместе по боковым линиям

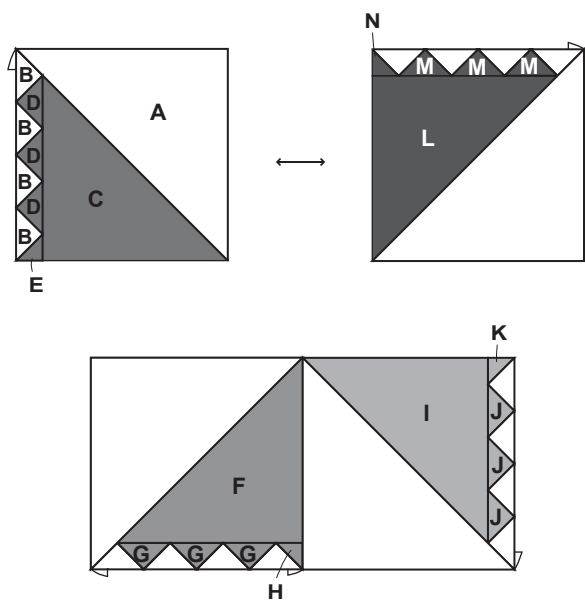

• Сшейте вместе нижний и верхний блоки

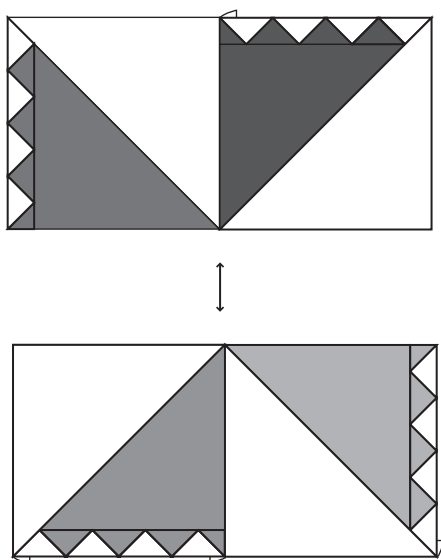

Готово.

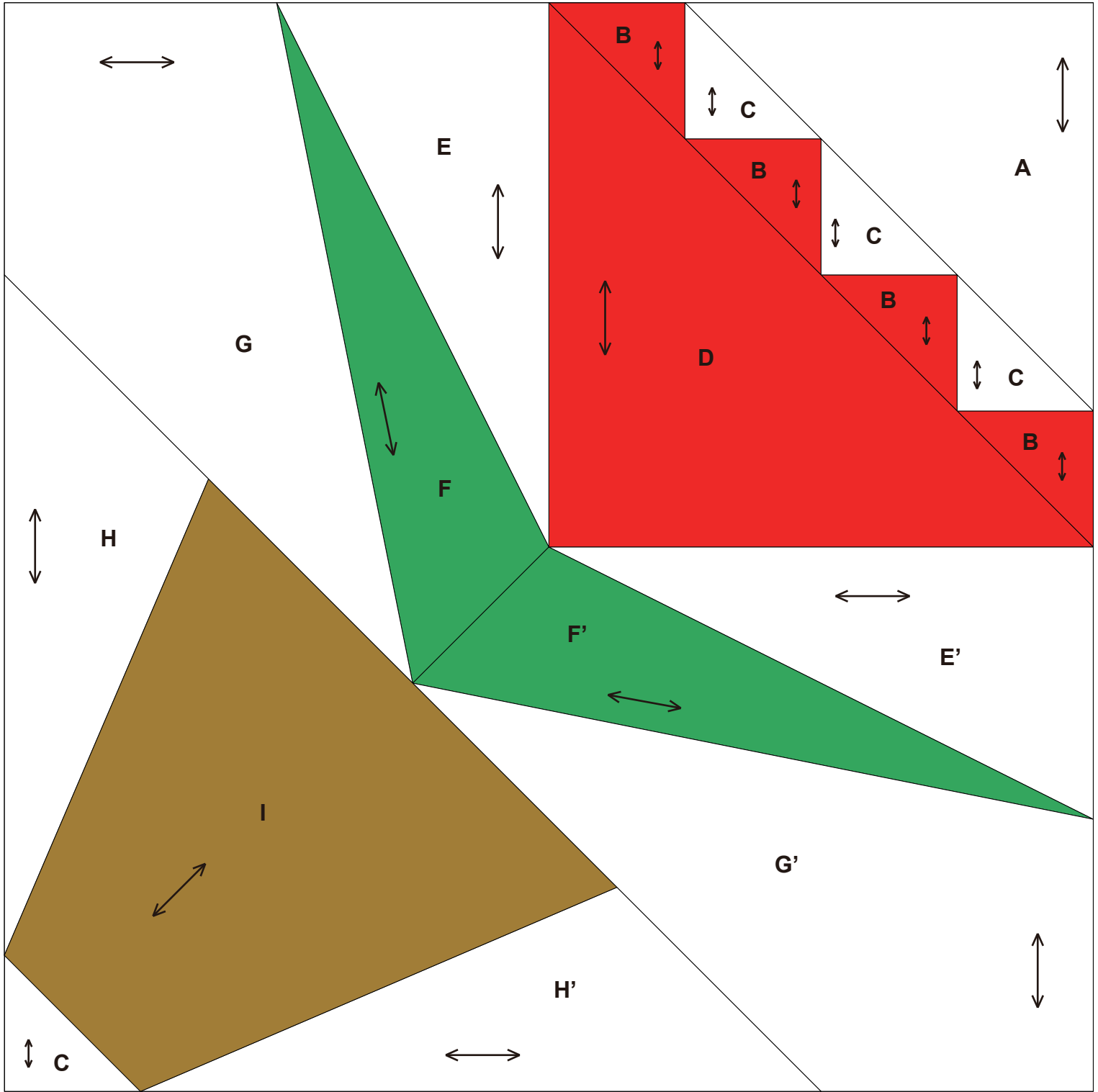

0 1 2 3 4 **ДЮЙМОВ(")**

0 50 100 **ММ**

Пример готового изделия

← ... Долевая нить
 ● ... Контрольная точка
 200 мм × 200 мм (8"×8")

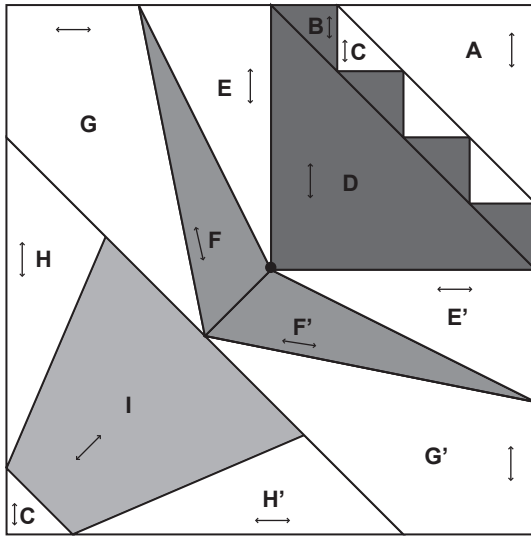

Последовательность выполнения

• Сборка блока цветка

1 Сшейте вместе **В** и **С**.

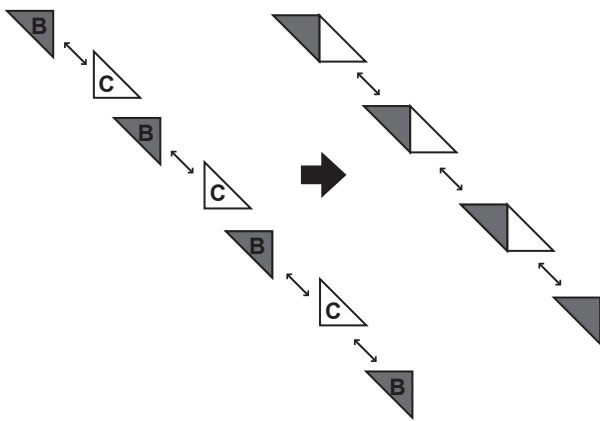

2 Пришейте к **А**.

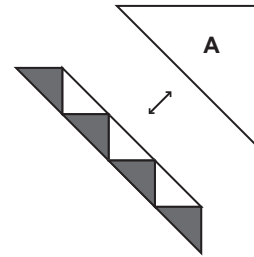

3 Пришейте к **Д**.

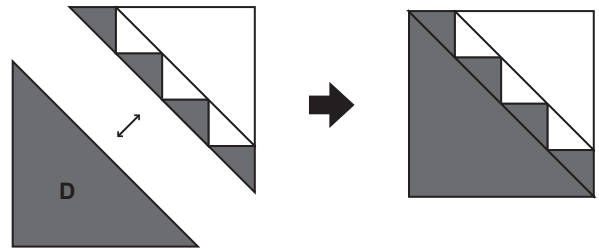

• Сборка блока листьев

1 Принимая во внимание контрольную точку, прострочите вместе **Е** и **Ф**, а затем пришейте к **Г**.

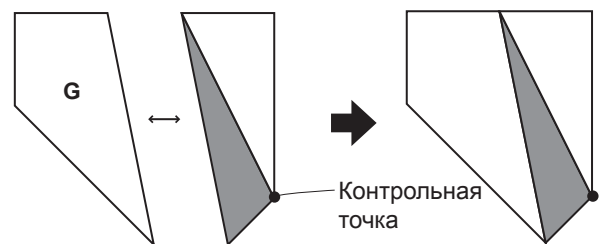
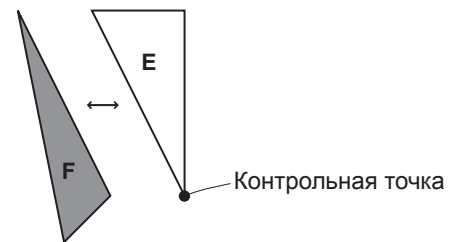

2 Также сшейте вместе симметричные блоки **E'**, **F'** и **G'**, а затем, принимая во внимание контрольную точку, соедините их, как показано на рисунке.

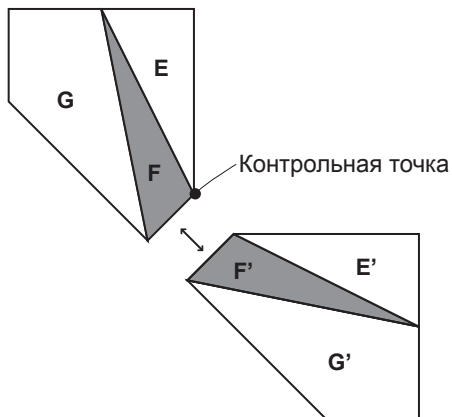

• Принимая во внимание контрольные точки на блоках цветка и листьев выполните стачивание в шов

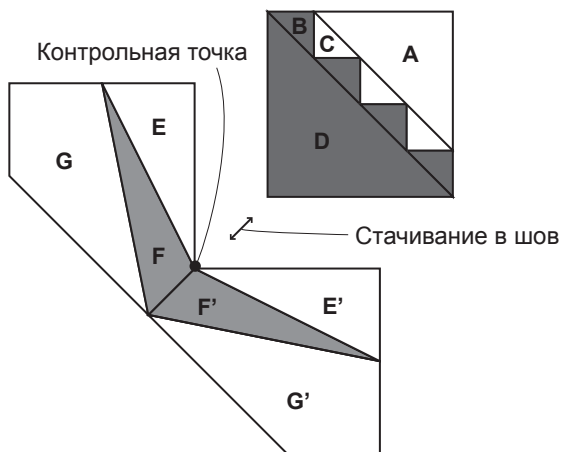

• Сборка блока цветочного горшка

1 Сшейте вместе **I**, **H** и **H'**.

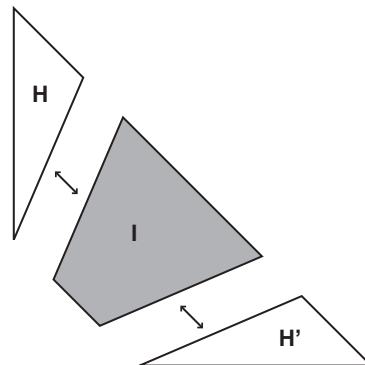

2 Пришейте к **C**.

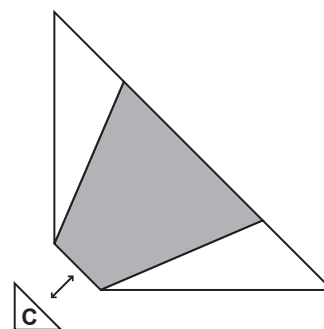

• Сшейте вместе нижний и верхний блоки

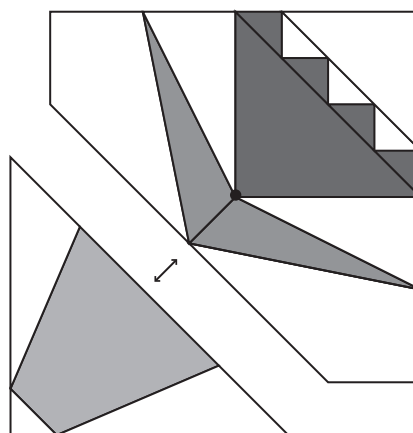

Готово.

10

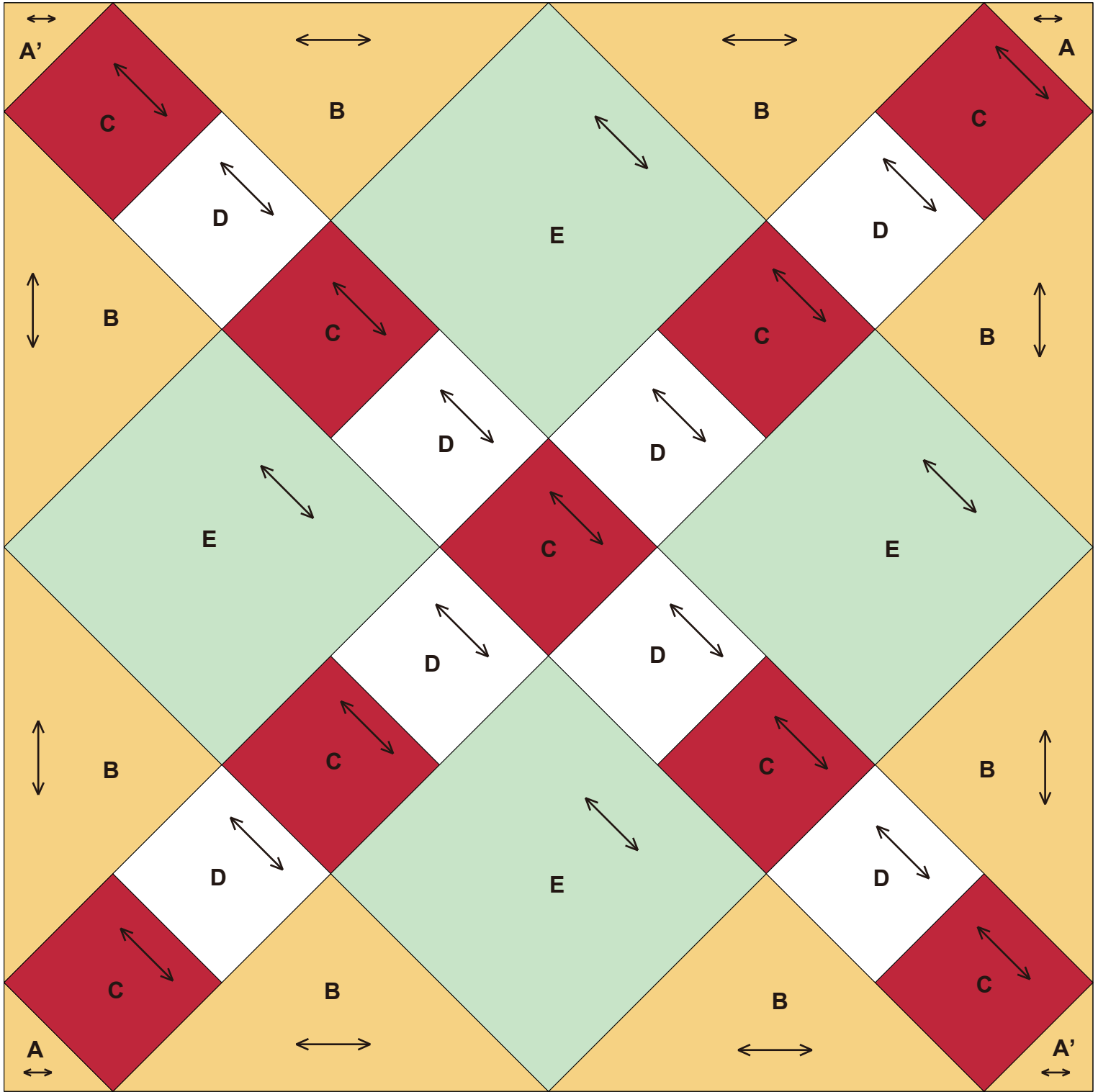

0 1 2 3 4 ДЮЙМОВ(")

0 50 100 ММ

Пример готового изделия

← → ... Долевая нить
200 мм × 200 мм (8"×8")

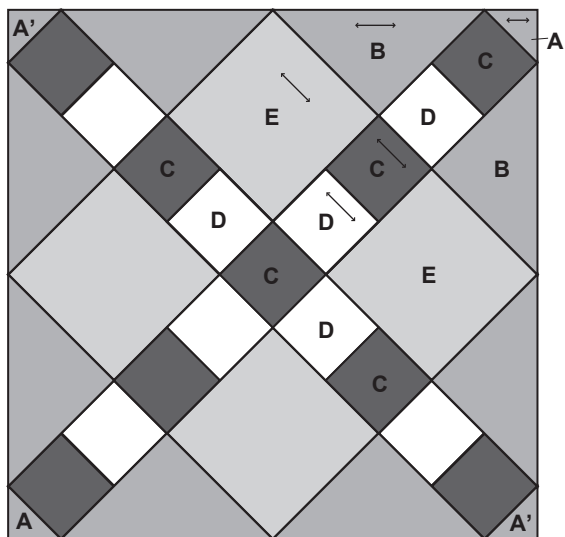

Последовательность выполнения

• Сборка центрального блока

- 1 Прострочите вместе C и D, а затем пришейте к E. (Два миниблока)

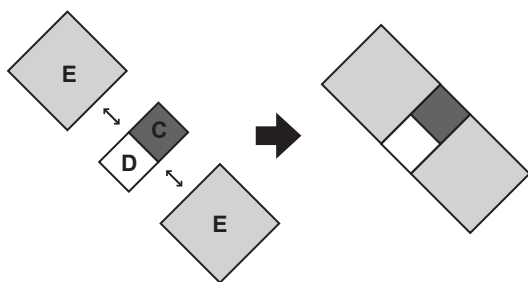

- 2 Сшейте вместе центральные детали C и D.

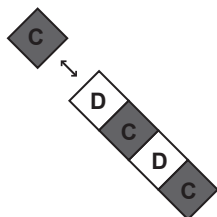

- 3 Сшейте вместе все миниблоки.

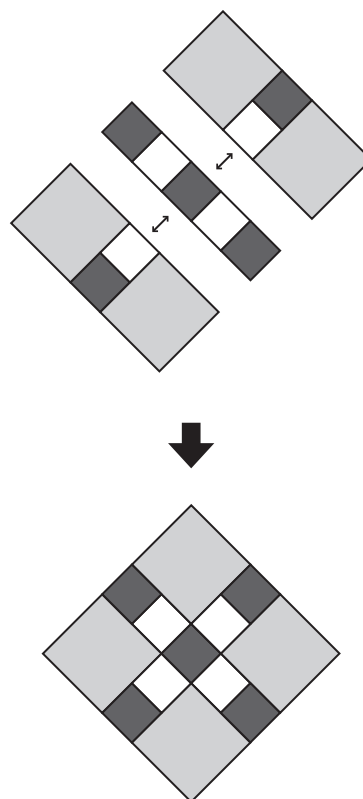

• Сборка угловых блоков (четыре миниблока)

- 1 Прострочите вместе C и D, а затем пришейте к B.

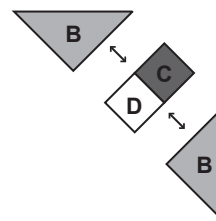

- 2 Пришейте к A.

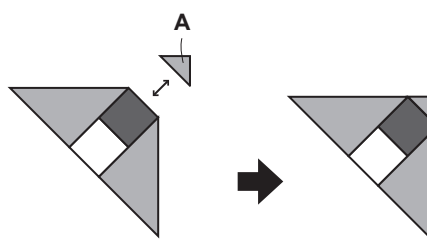

- Сшейте вместе центральный и угловые блоки, как показано на рисунке

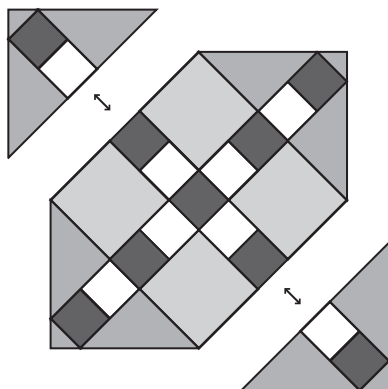

Готово.

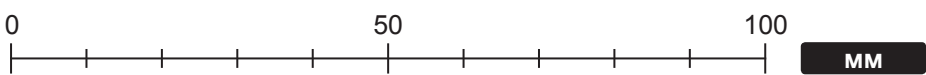
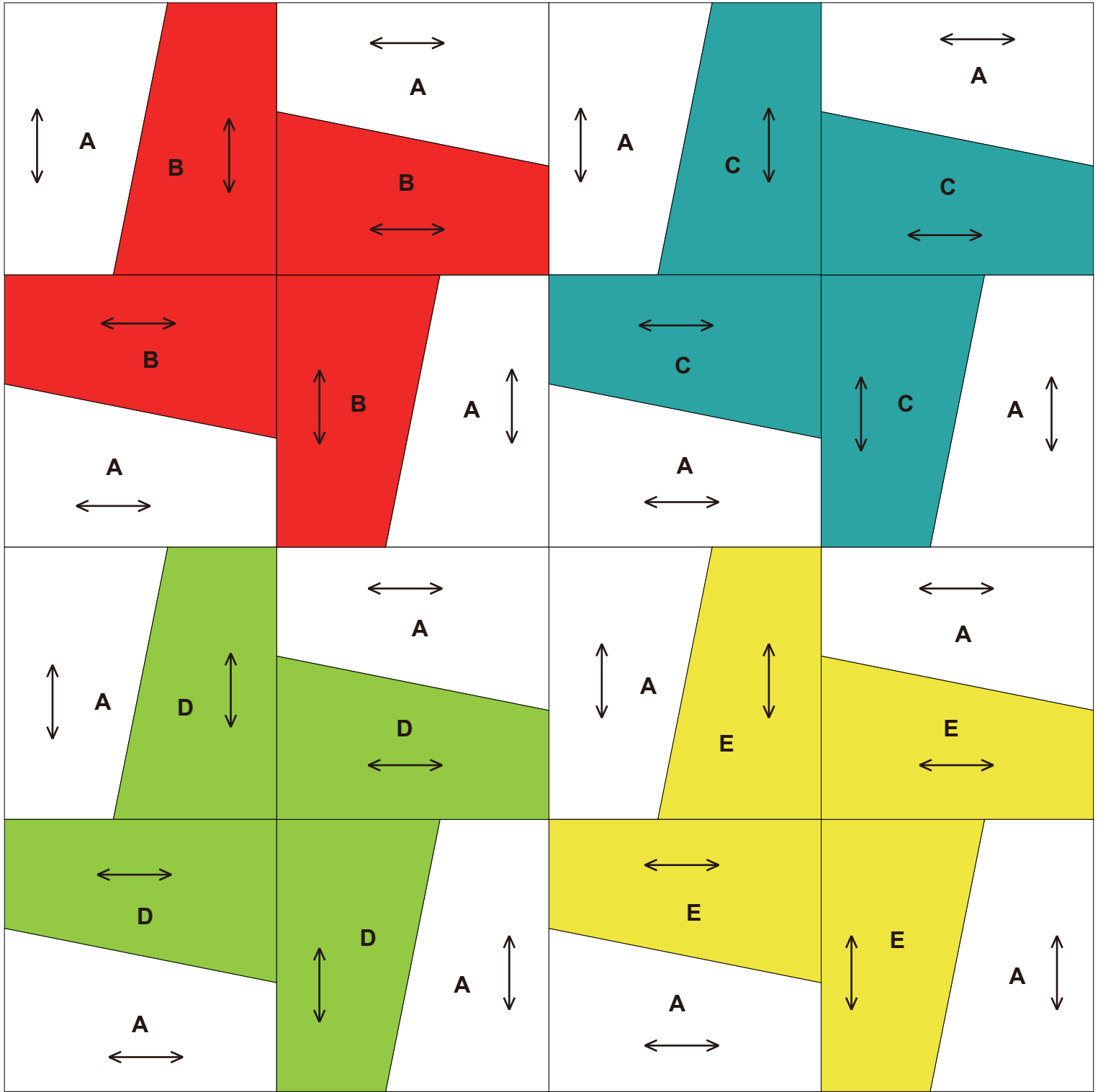

Пример готового изделия

← ... Долевая нить
200 мм × 200 мм (8"×8")

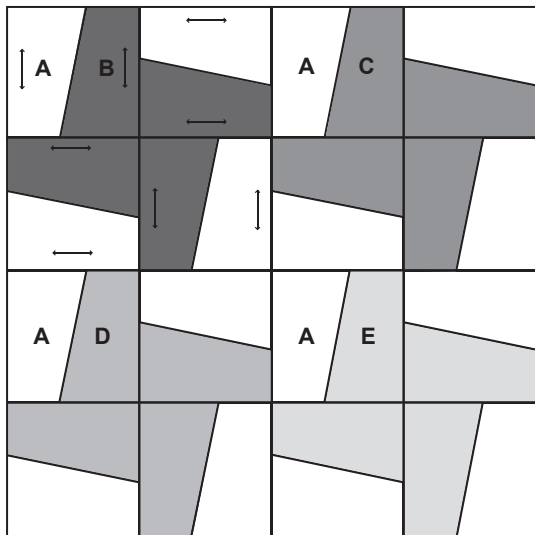

Последовательность выполнения

- Сборка блока ветряной мельницы (четыре блока)

1 Сшейте вместе **A** и **B**.

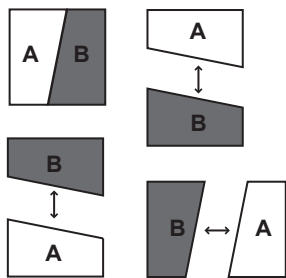

2 Сшейте вместе ветряную мельницу, как показано на рисунке.

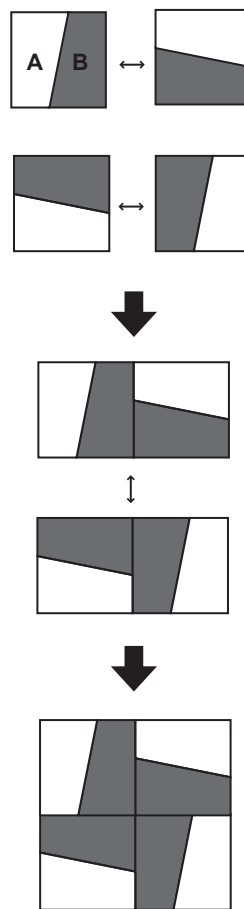

3 Как и **A** и **B**, сшейте [**A** с **C**], [**A** с **D**] и [**A** с **E**], чтобы сделать ветряную мельницу.

- Сшейте блоки вместе по боковым линиям

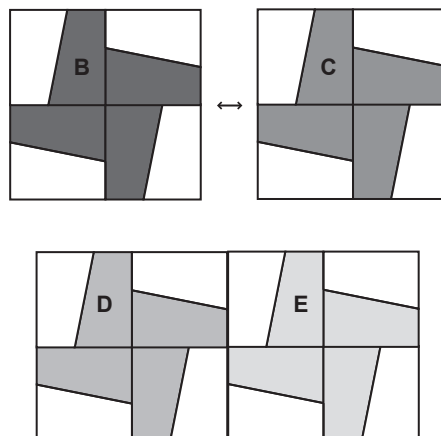

- Сшейте вместе нижний и верхний блоки

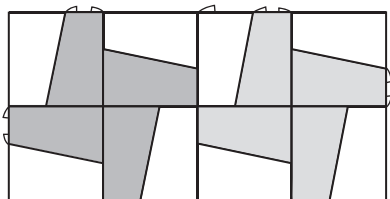
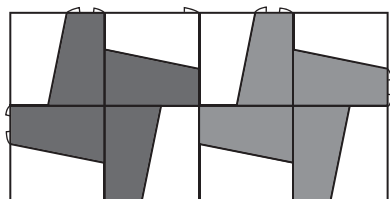

Готово.

12

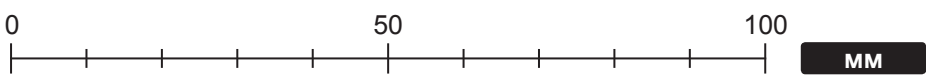
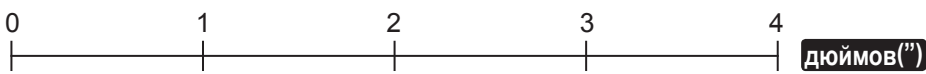
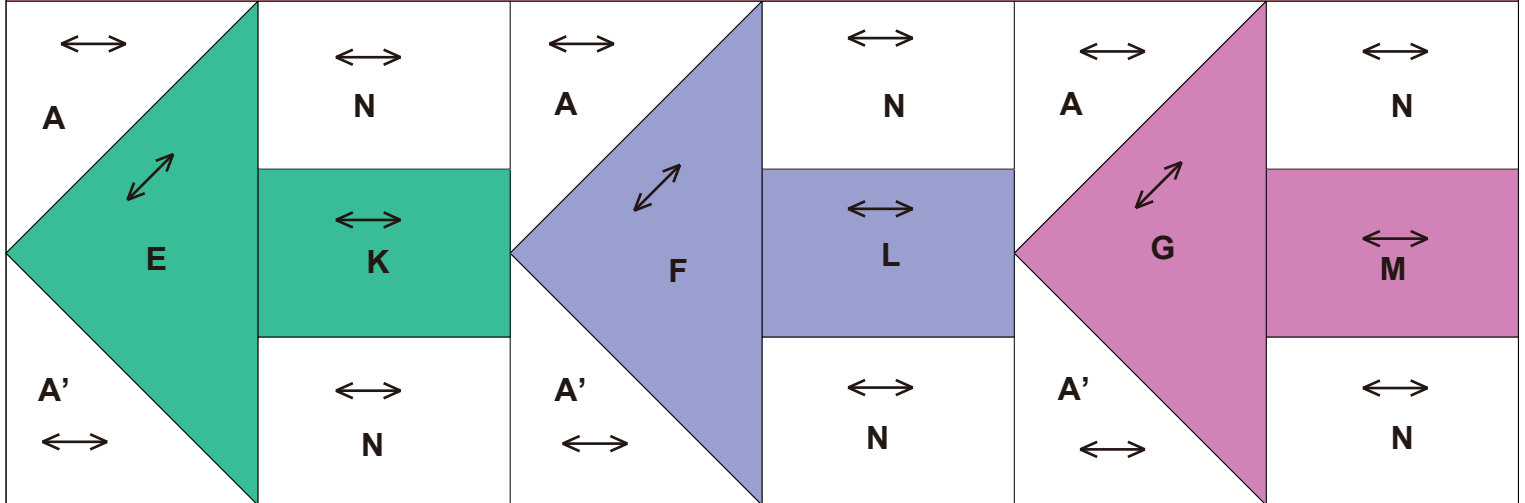
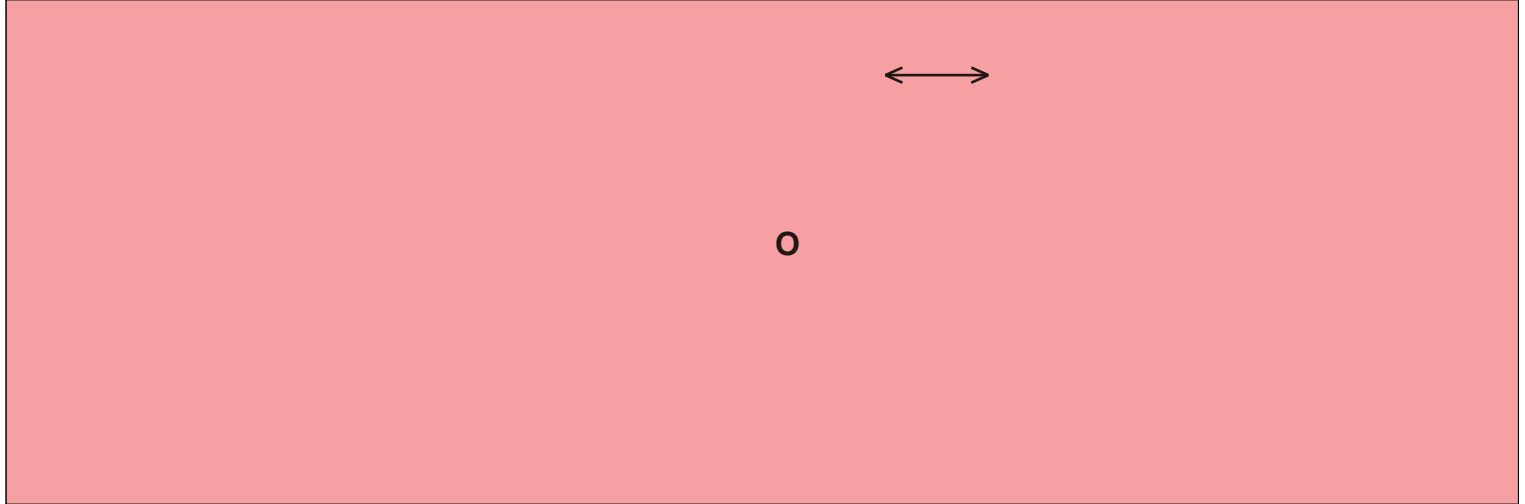
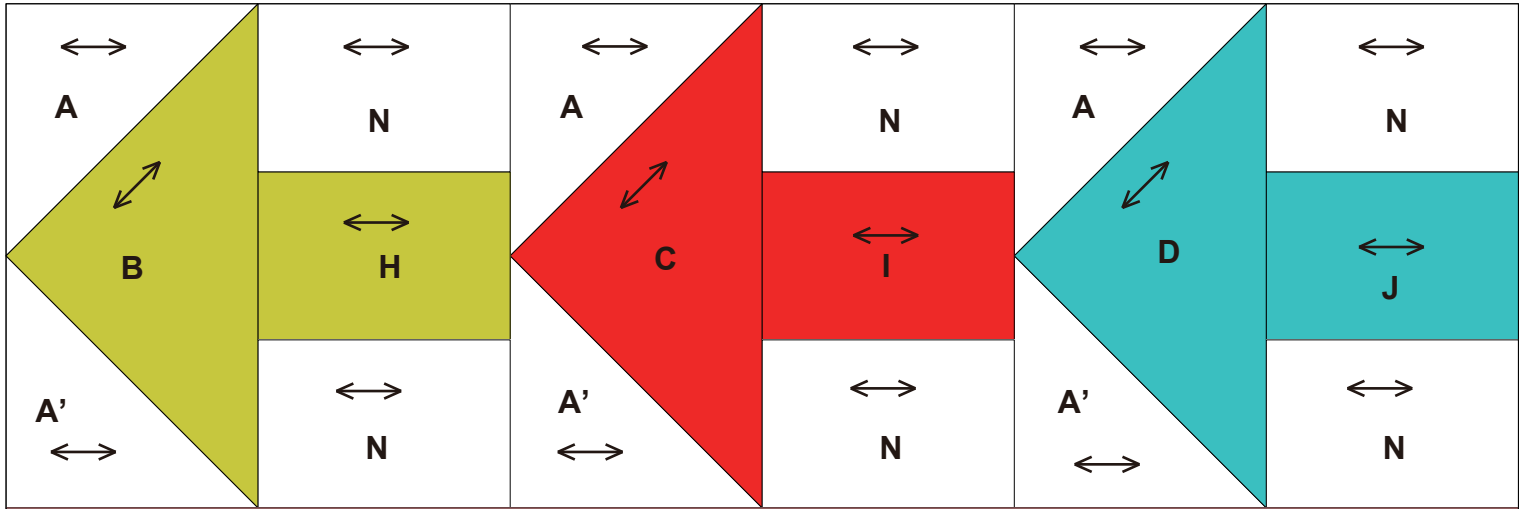

12

Одностороннее движение

Пример готового изделия

← ... Долевая нить
200 мм × 200 мм (8"×8")

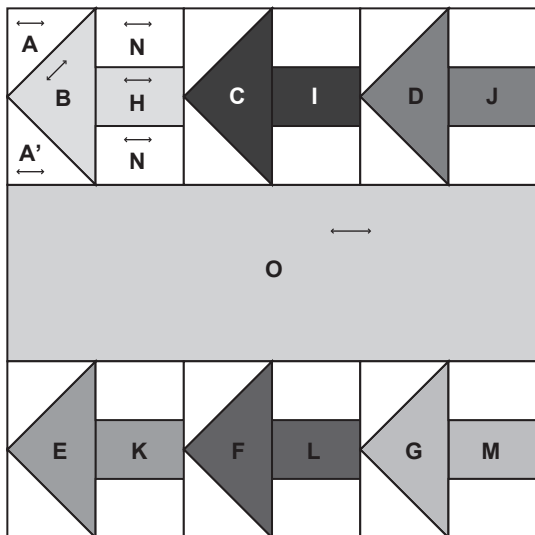

Последовательность выполнения

• Сборка блоков стрелок (четыре блока)

1 Сшейте вместе **A, A'** и **B**.

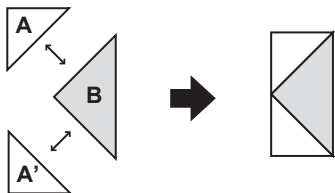

2 Сшейте вместе **H, N** и **N'**.

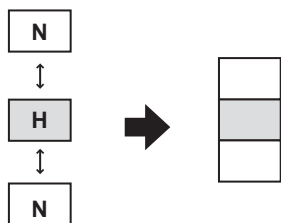

3 Сшейте вместе левый и правый блоки

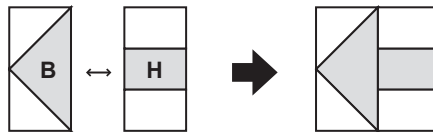

4 Соберите блоки остальных стрелок таким же образом.

• Сшейте вместе блоки стрелок по боковым линиям

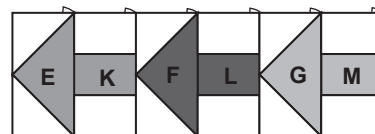
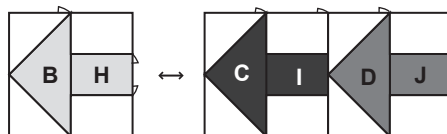

• Пришейте **O** по вертикали

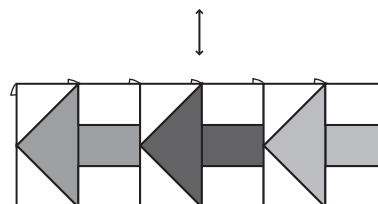
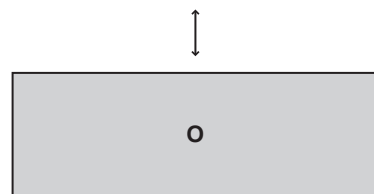
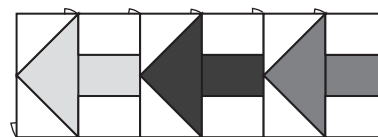

Готово.

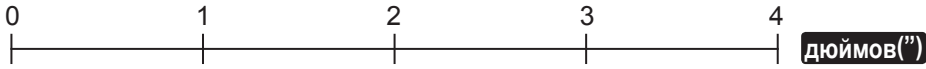
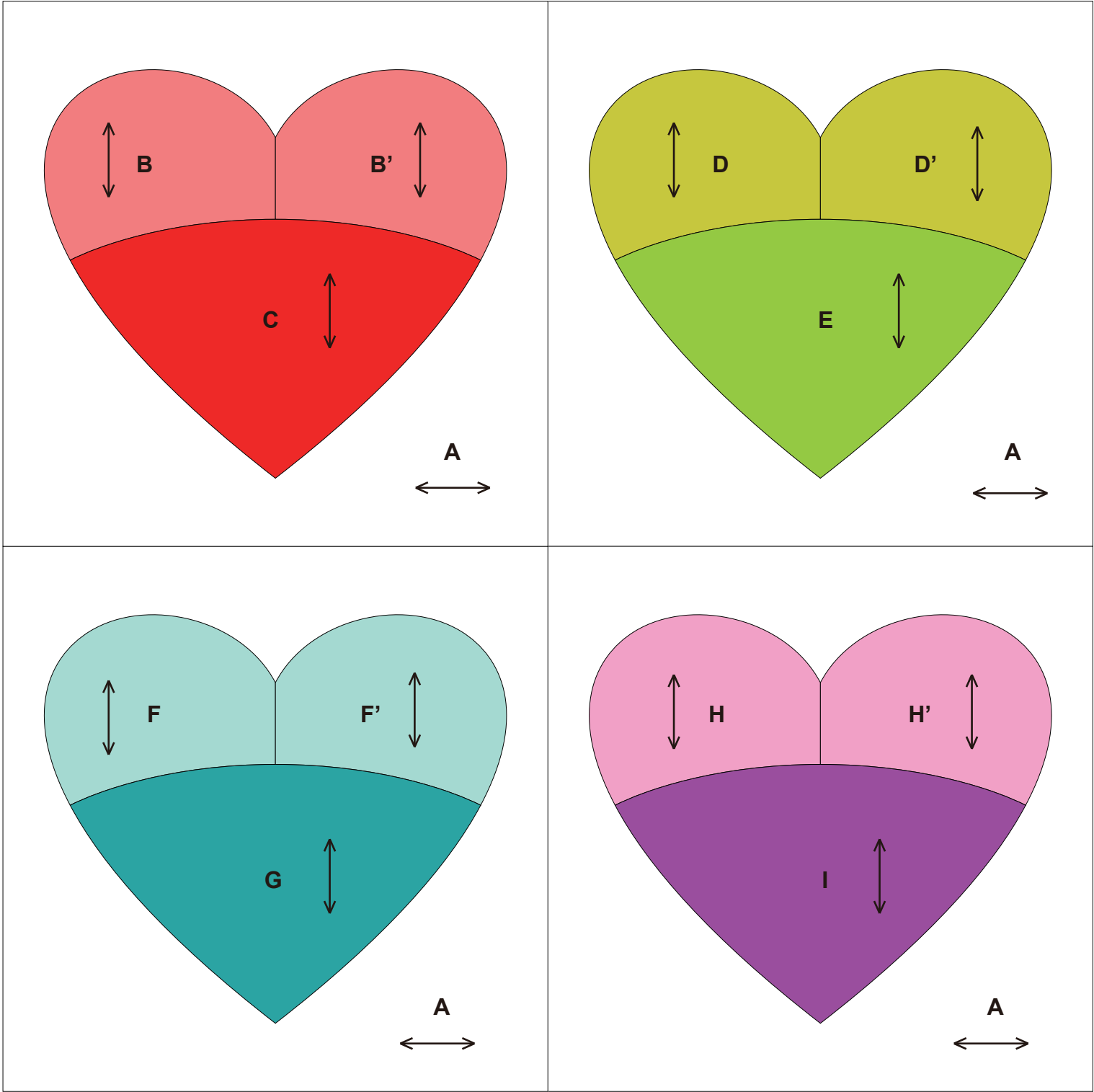

Пример готового изделия

← ... Долевая нить
 ● ... Контрольная точка
 200 мм × 200 мм (8"×8")

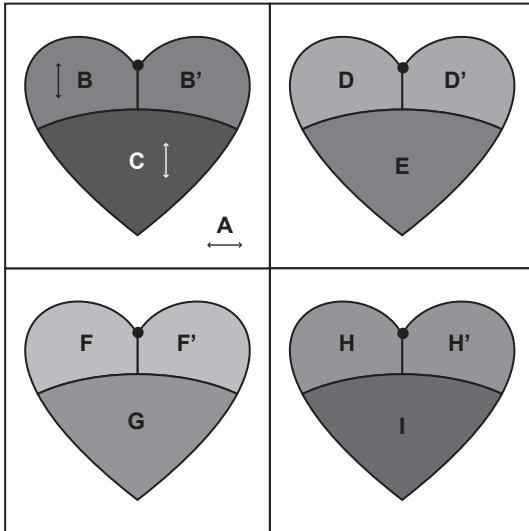

Последовательность выполнения

• Создайте аппликации сердец (четыре блока)

1 Сшейте **В** и **В'** вместе, принимая во внимание контрольную точку. Разутюжьте припуски на шов.

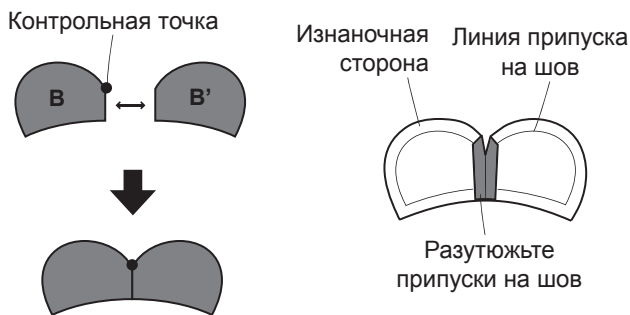

2 Пришейте к **С**.
 Заутюжьте припуски на шов.

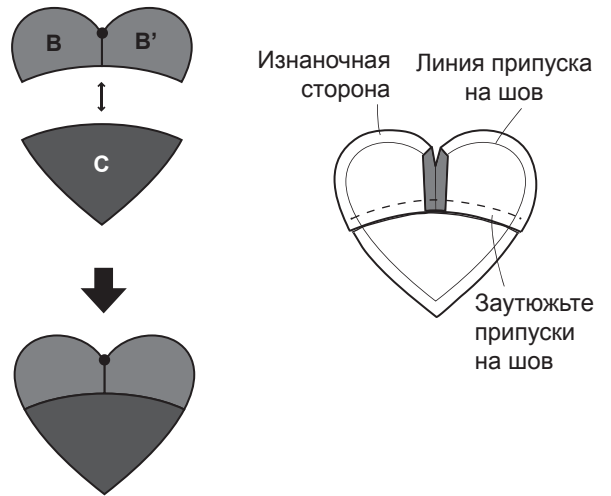

3 Расположите выкройку на изнаночной стороне сердца, затяните сметочную строчку, выполненную по краю, и прогладьте утюгом для придания формы.

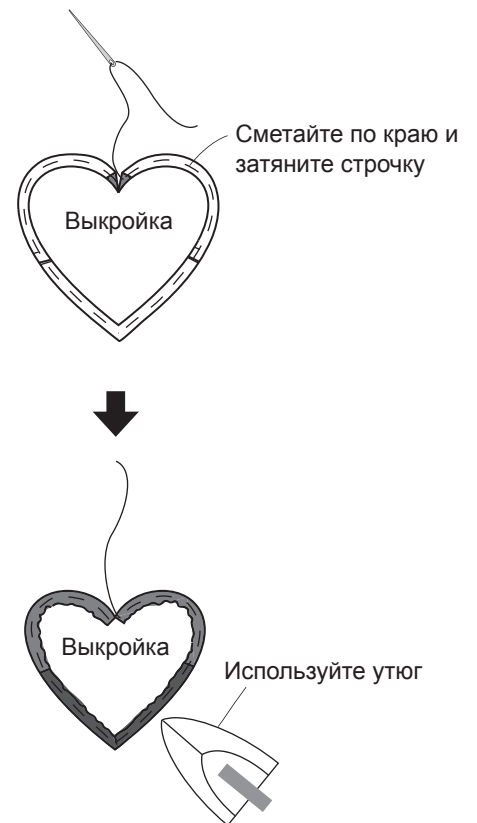

- 4** Переведите контур на подложку **A** и пришейте аппликацию. Сделайте тоже самое с остальными блоками **[D, D' и E]**, **[F, F' и G]** и **[H, H' и I]**.

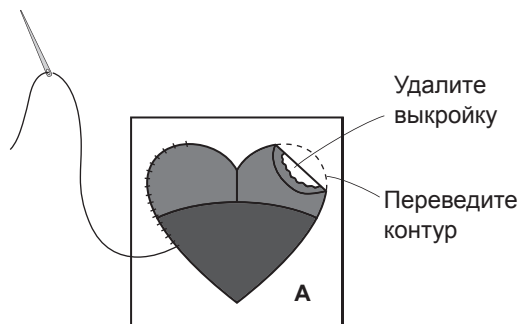

- Сшейте блоки вместе по боковым линиям

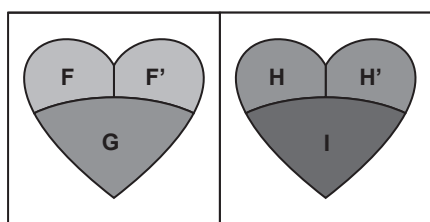
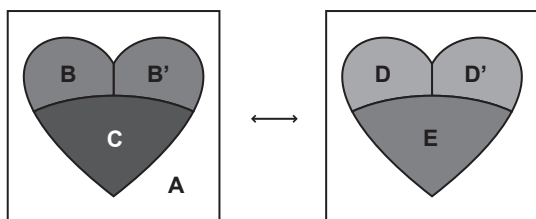

- Сшейте вместе нижний и верхний блоки

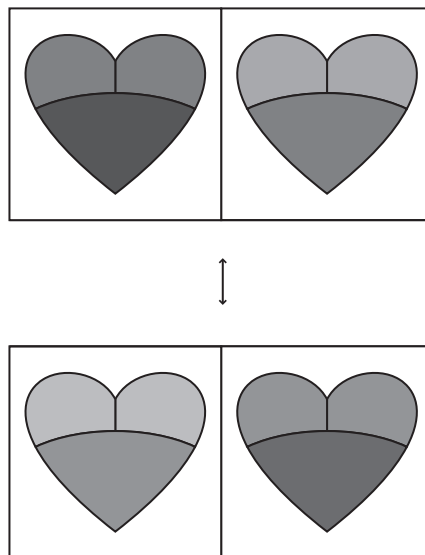

Готово.

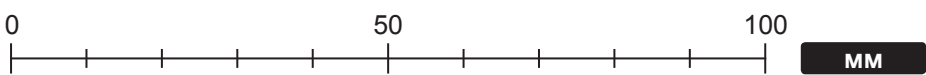
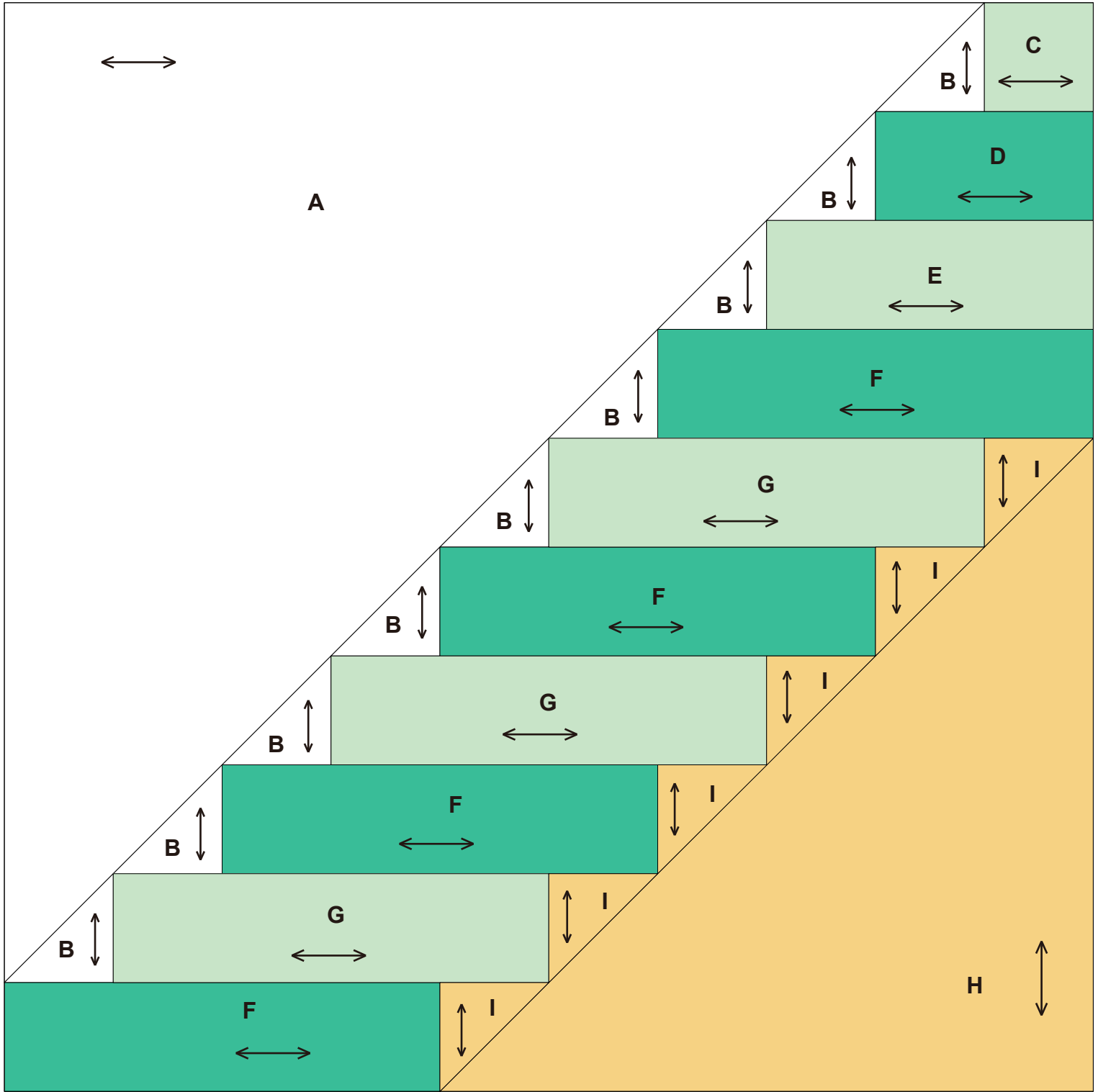

14 Лестница

Пример готового изделия

← ... Долевая нить
200 мм × 200 мм (8"×8")

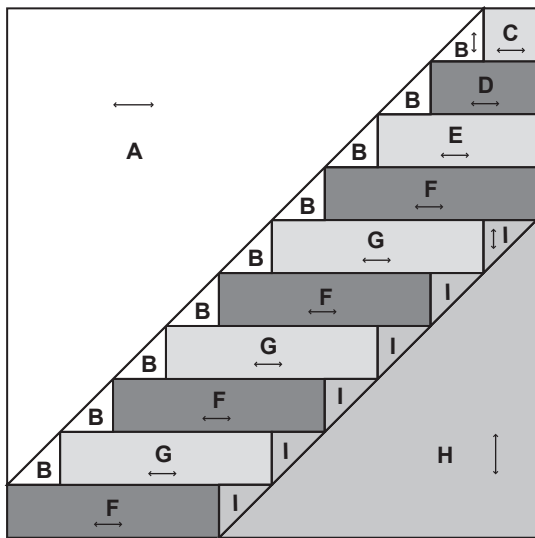

Последовательность выполнения

• Сборка блоков ступенек

1 Сшейте вместе **В, С, D, E** и **F**, как показано на рисунке.

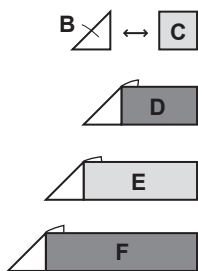

2 Пришейте **В** и **И** к **Г** и **Ф**.

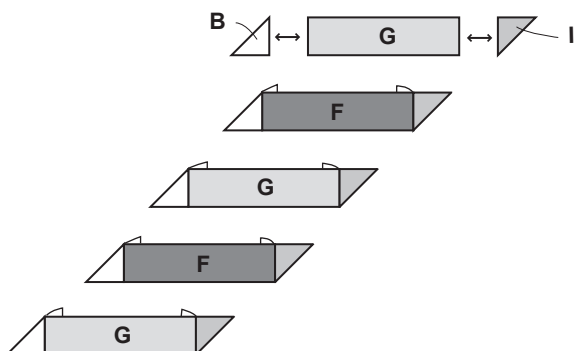

3 Сшейте вместе **F** и **И**.



4 Сшейте вместе ряды, как показано на рисунке.

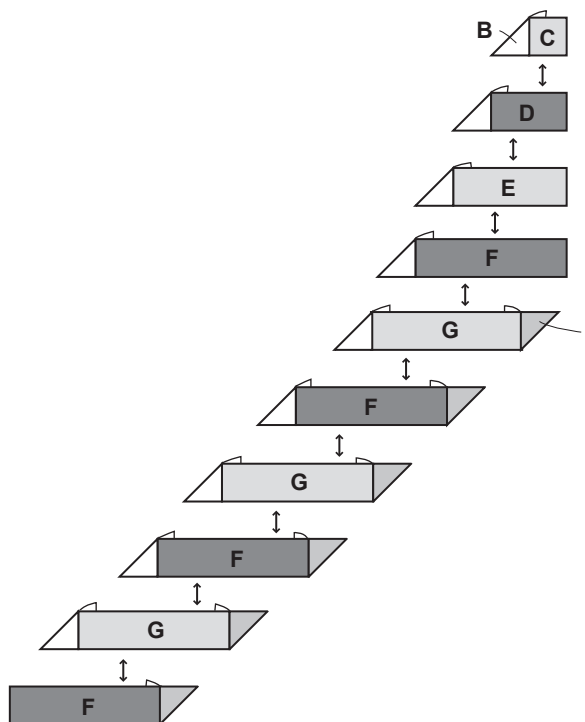

• Пришейте блок ступенек к **А** и **Н**

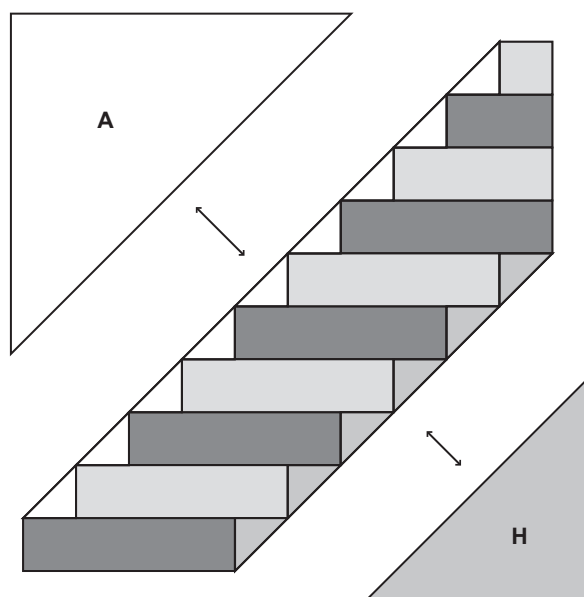

Готово.

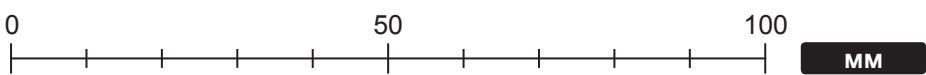
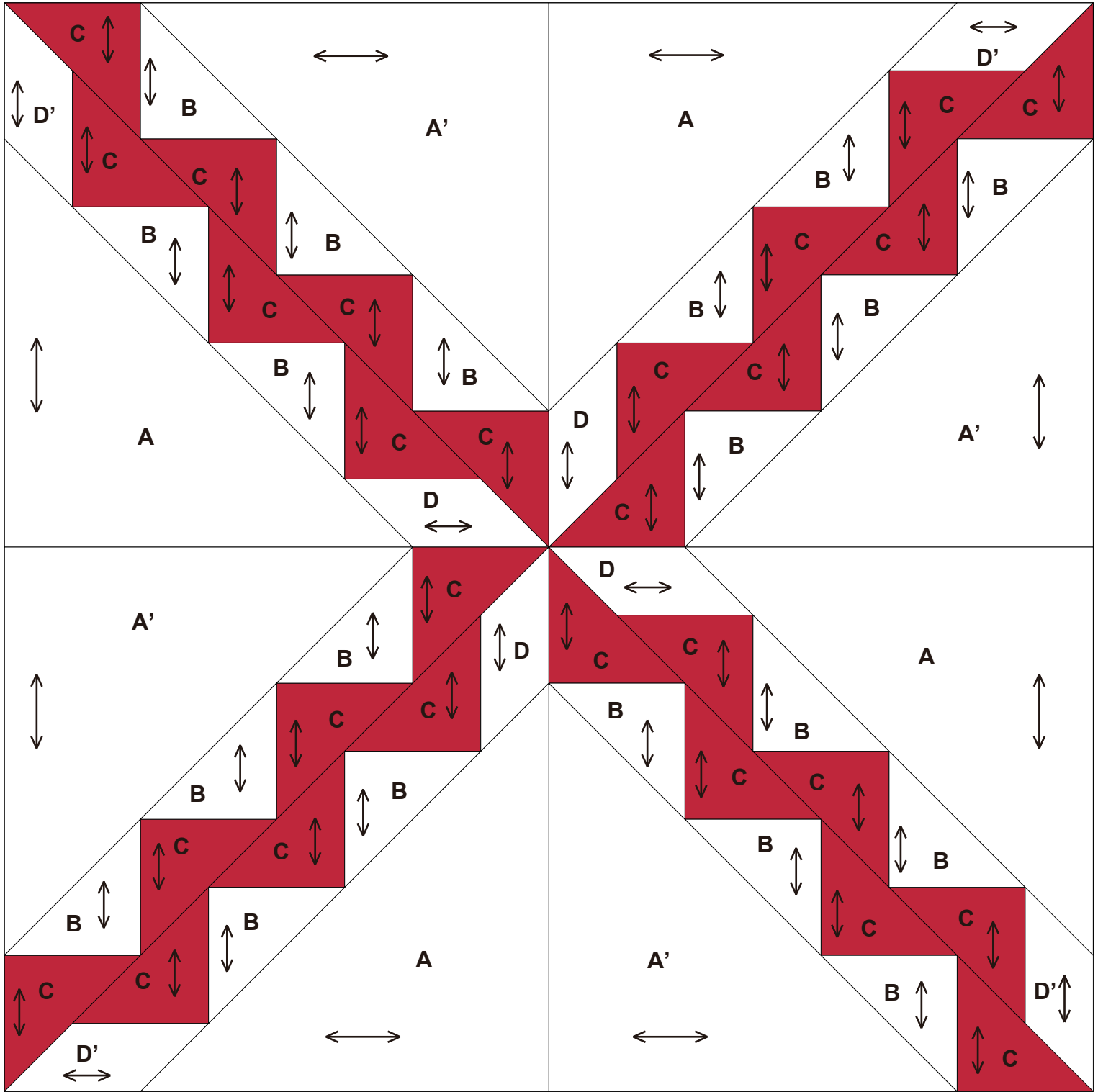

15 Зигзаг

Пример готового изделия

← ... Долевая нить
200 мм × 200 мм (8"×8")

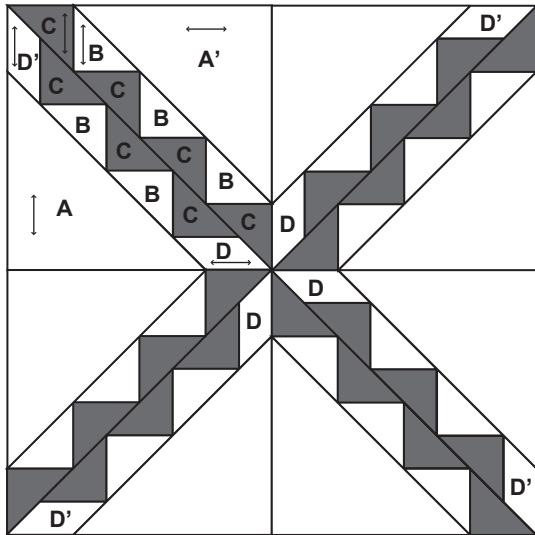

Последовательность выполнения

• Сборка блока зигзага (четыре блока)

1 Сшейте вместе **В, С, D** и **D',** как показано на рисунке.

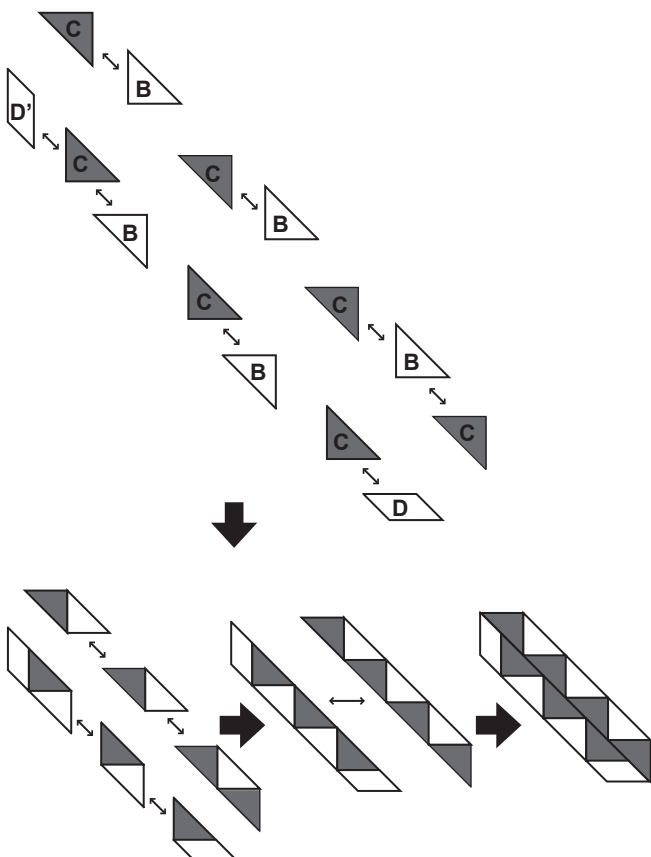

2 Пришейте блок зигзага к **А.**

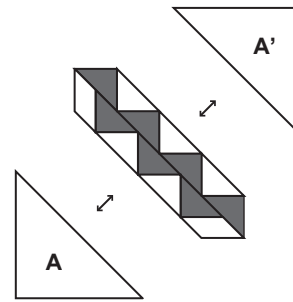

• Сшейте блоки вместе по боковым линиям

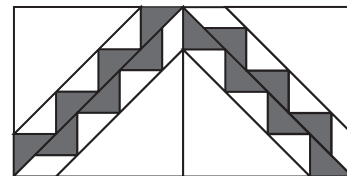
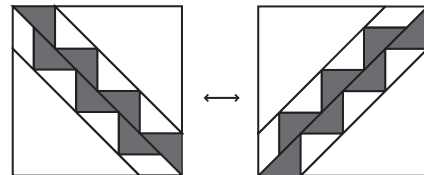

• Сшейте вместе нижний и верхний блоки

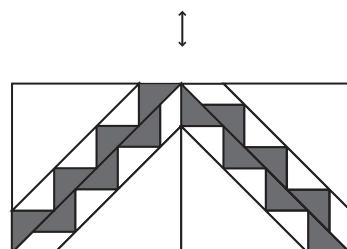
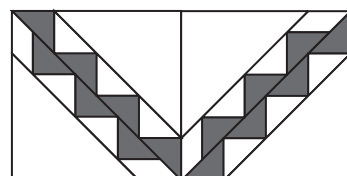

Готово.

16

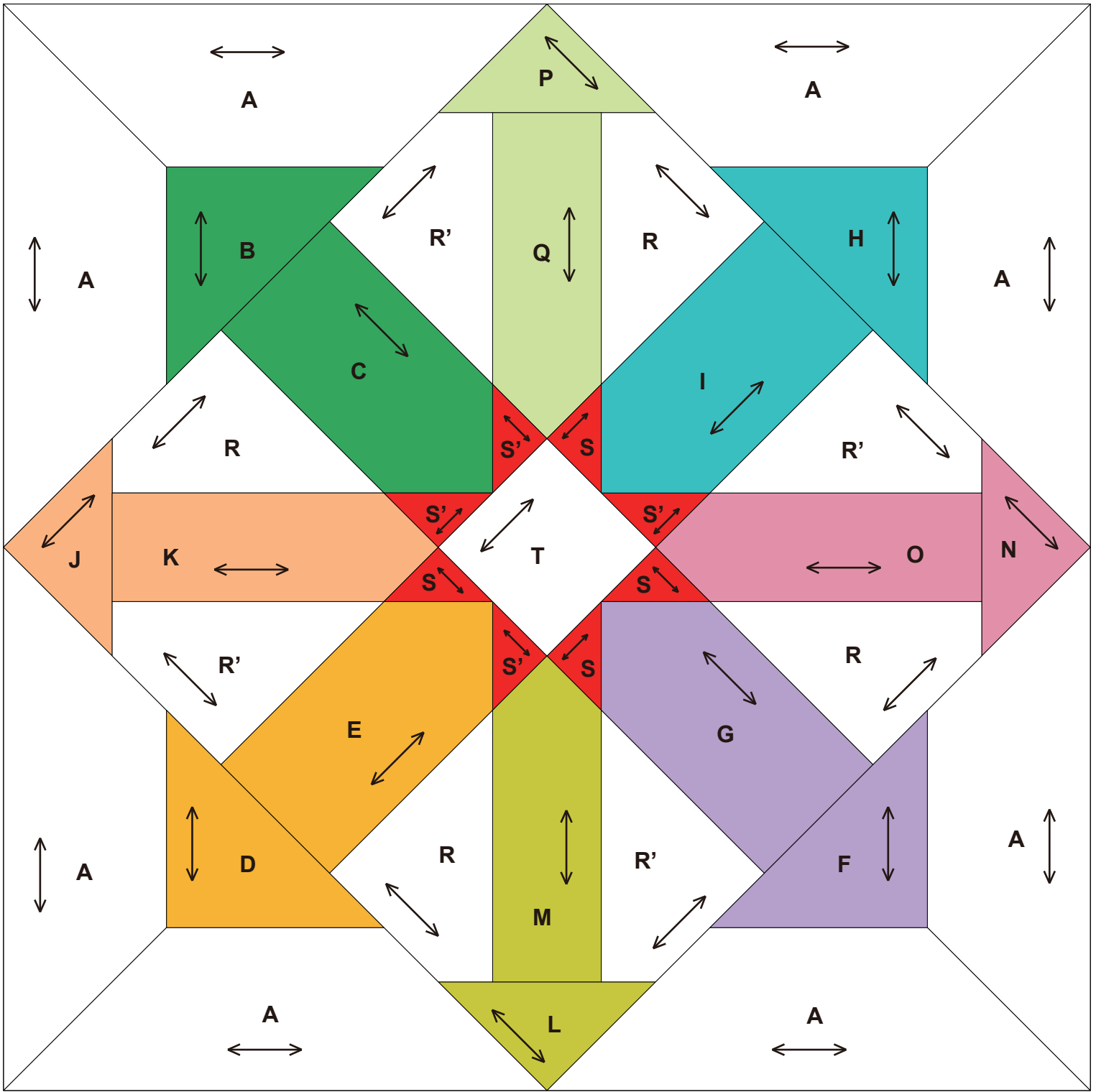

0 1 2 3 4 ДЮЙМОВ(")

0 50 100 ММ

Пример готового изделия

↔ ... Долевая нить
 ● ... Контрольная точка
 200 мм × 200 мм (8"×8")

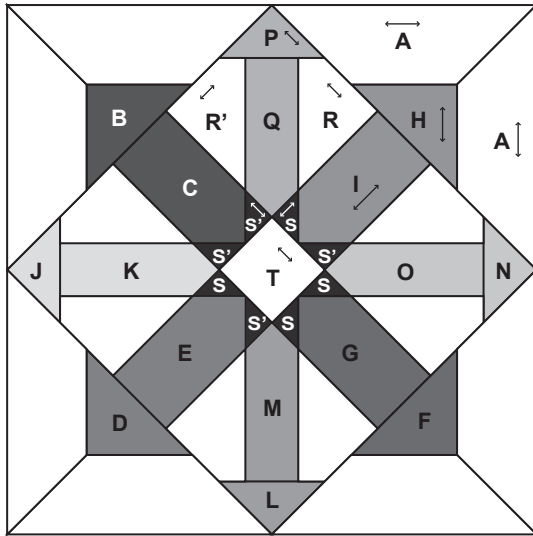

Последовательность выполнения

• Сборка центрального блока

- 1 Сшейте вместе **Q, R** и **R'**, а затем пришейте к **P**.
 Таким же образом сшейте вместе блоки **N** и **O, L** и **M**, и **J** и **K**. (Четыре блока)

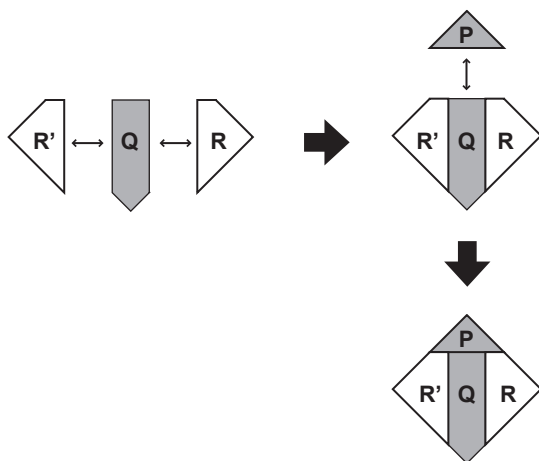

- 2 Сшейте вместе **I, S** и **S'**.
 Таким же образом сшейте вместе блоки **G, S** и **S', E, S** и **S',** и **C, S** и **S'**. (Четыре блока)

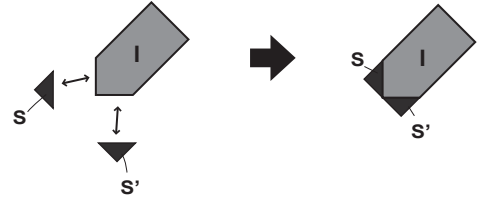

- 3 Сшейте вместе блоки в ряд, как показано на рисунке.

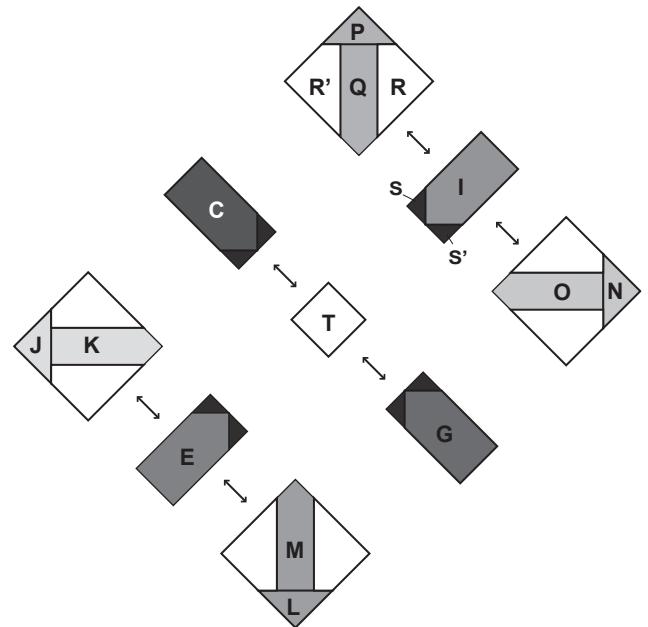

4 Сшейте отдельные ряды вместе.

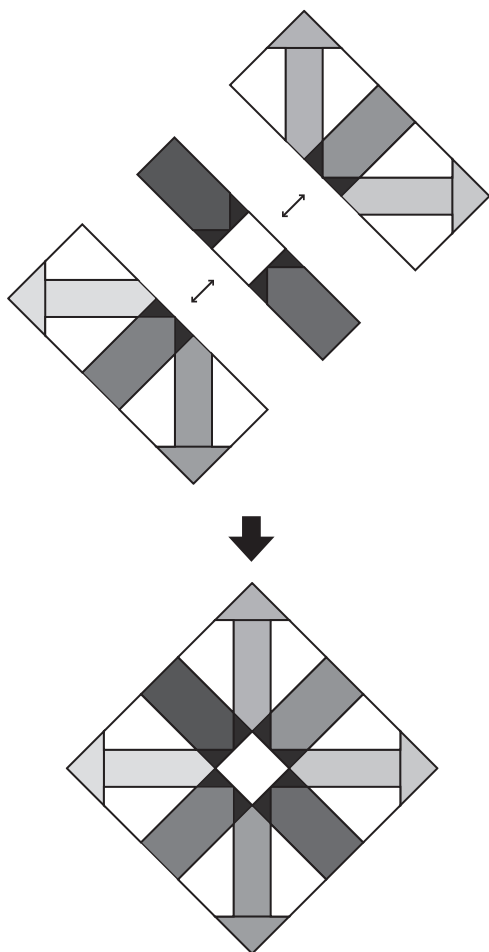

• Сборка угловых блоков (четыре блока)

1 Сшейте детали А, принимая во внимание контрольную точку. (Четыре блока)

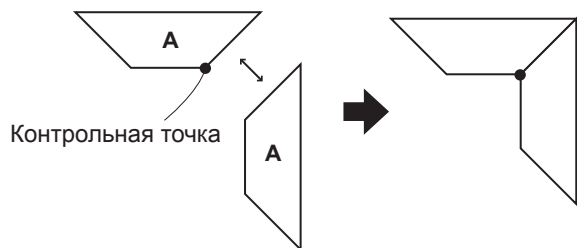

2 Пришейте к Н методом стачивания в шов, принимая во внимание контрольную точку.

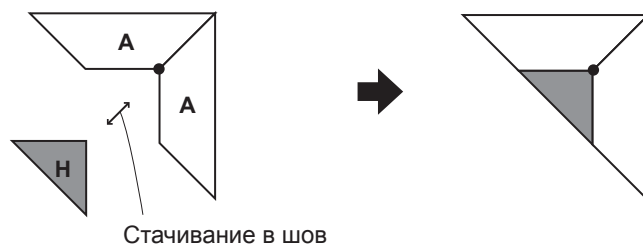

3 Как и с А, А и Н, создайте блоки [А, А и В], [А, А и D] и [А, А и F].

• Сшейте блоки вместе

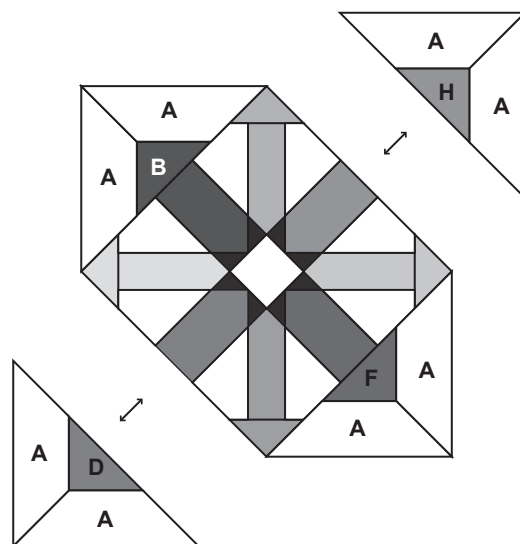

Готово.

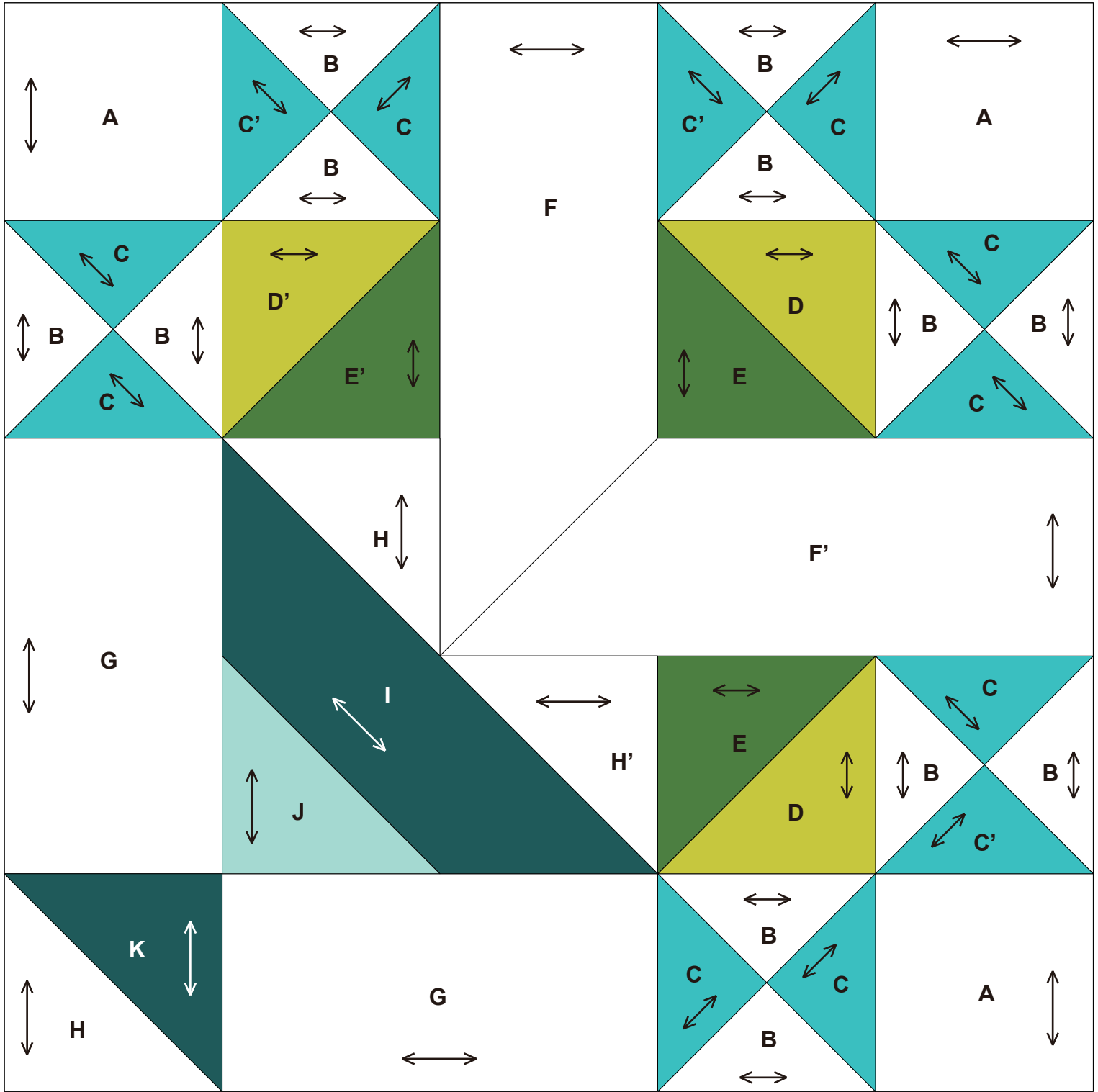

Пример готового изделия



Последовательность выполнения

• Сборка блока центрального цветка

- 1** Сшейте вместе **В, С** и **С'**, как показано на рисунке.
Таким же образом сшейте вместе **В** и **С**.

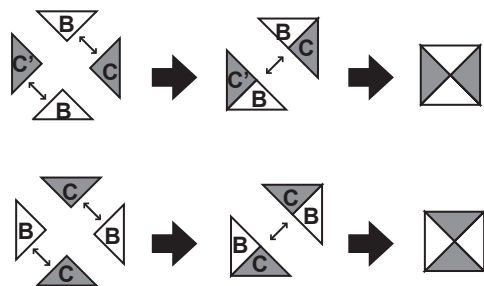

- 2** Сшейте вместе **Д** и **Е**.

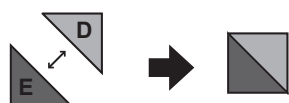

- 3** Пришейте к **А**, как показано на рисунке.

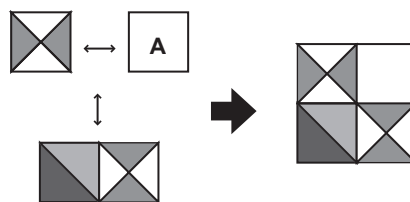

- 4** Принимая во внимание контрольную точку, сшейте вместе **Ф** и **Ф'**, а затем соедините полученные блоки методом стачивания в шов.

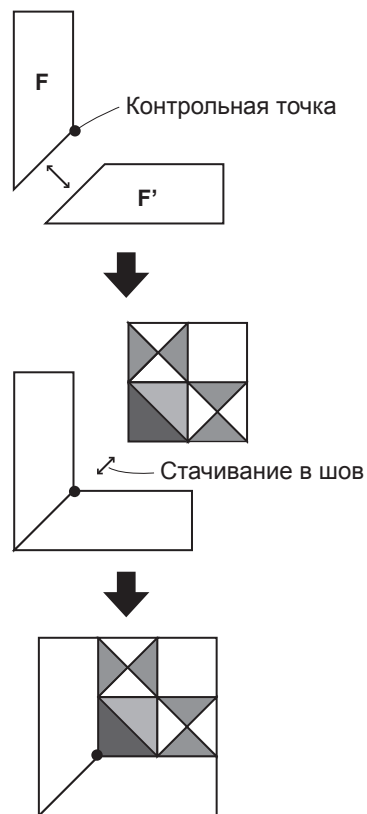

• Сборка блоков левого и правого цветка

1 Как показано на рисунке, сшейте центральные блоки цветков.

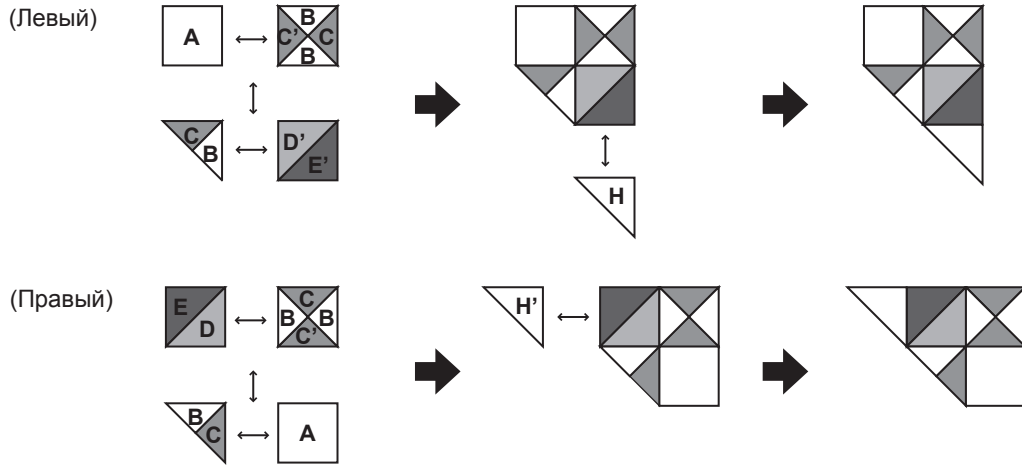

• Сборка блока цветочного горшка

1 Сшейте вместе, как показано на рисунке.

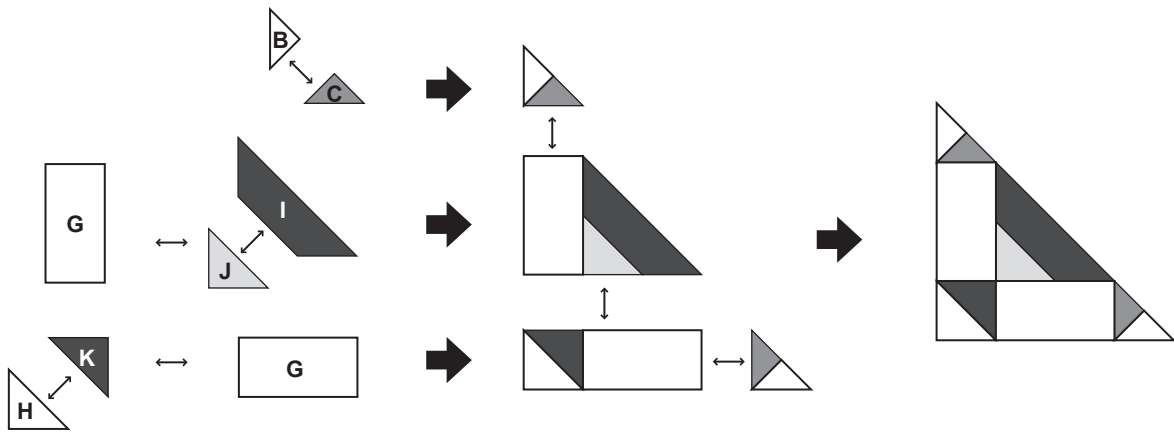

• Сшейте вместе блоки цветков

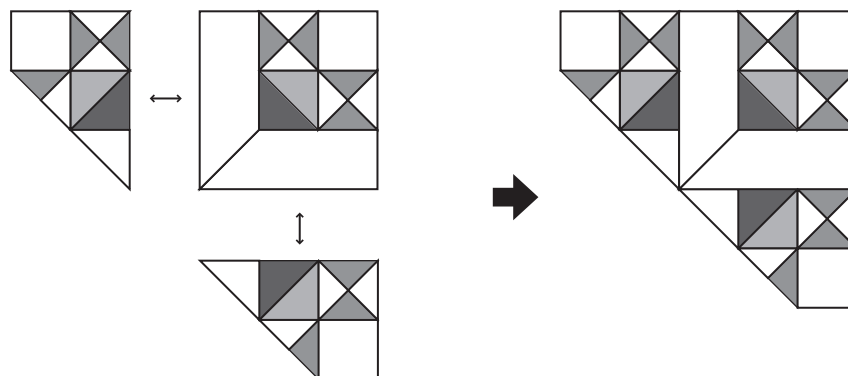

• Сшейте вместе нижний и верхний блоки

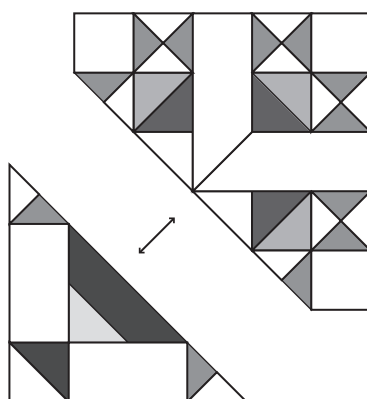

Готово.

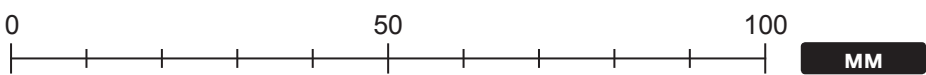
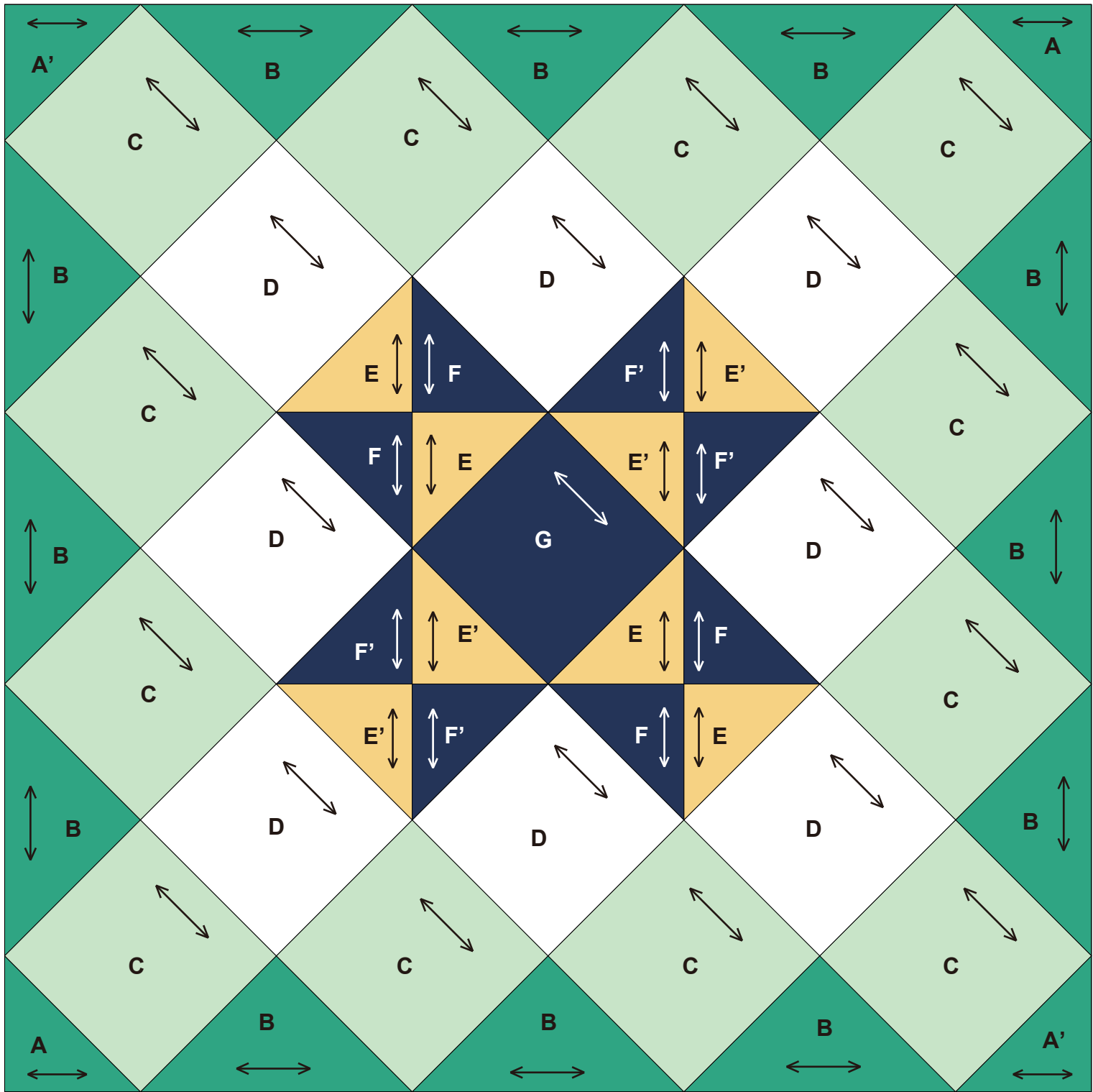

Пример готового изделия

← ... Долевая нить
200 мм × 200 мм (8"×8")

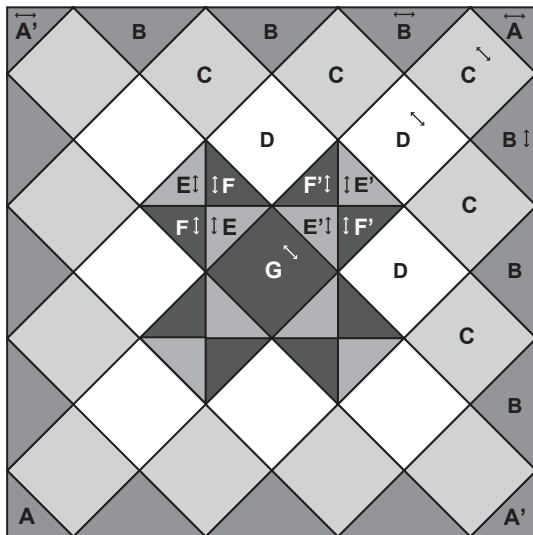

Последовательность выполнения

• Сшейте детали в ряды с уголками

1 Прострочите вместе **B** и **C** как показано на рисунке, а затем пришейте к **A**. (Два блока)

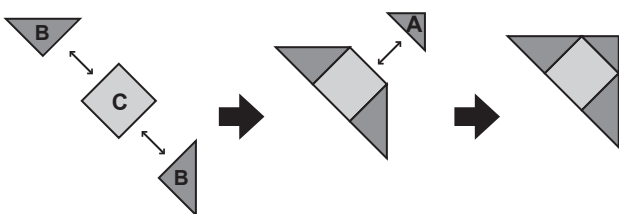

2 Сшейте вместе **B**, **C** и **D**, как показано на рисунке. (Два блока)

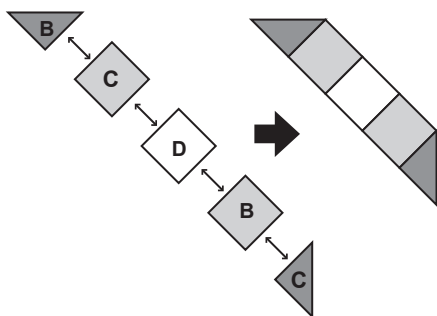

3 Прострочите вместе **E'** и **F'**, как показано на рисунке, а затем сшейте вместе **B**, **C** и **D**. (Два блока)

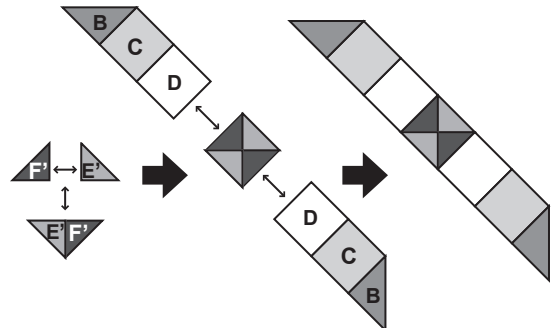

4 Сшейте вместе центральный ряд, как показано на рисунке.

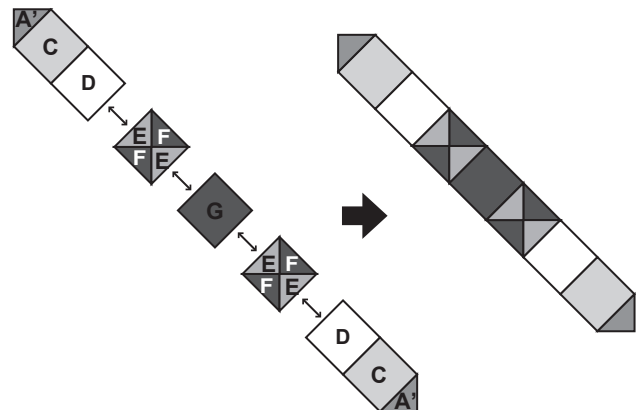

• Сшейте отдельные ряды вместе

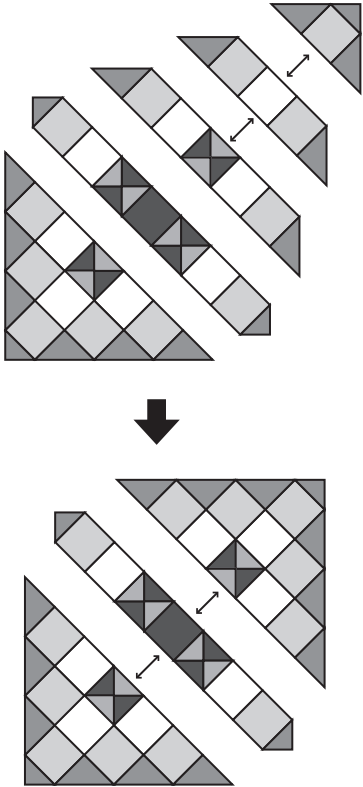

Готово.

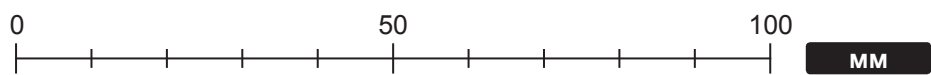
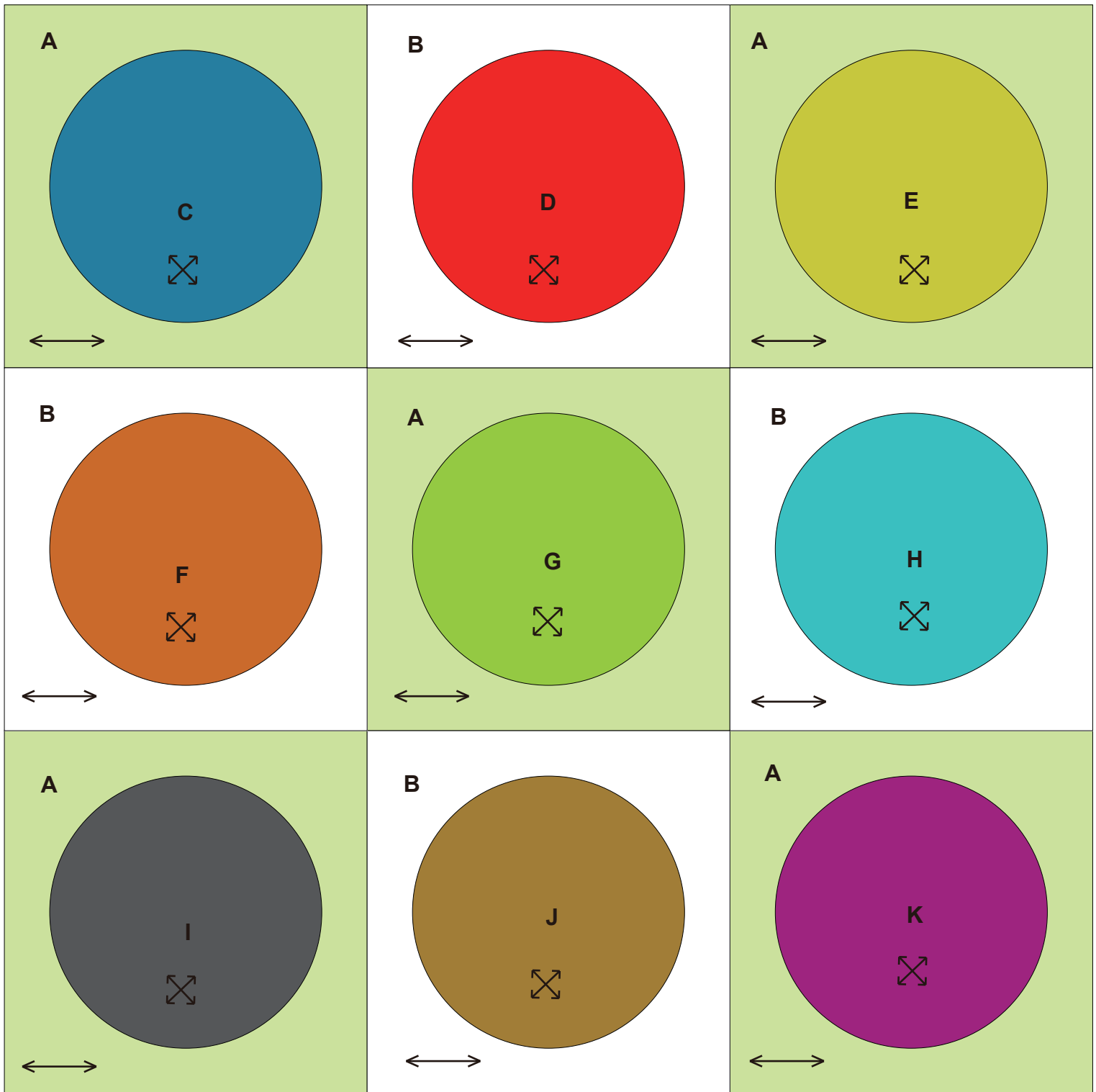

Пример готового изделия

←→ ... Долевая нить
200 мм × 200 мм (8"×8")

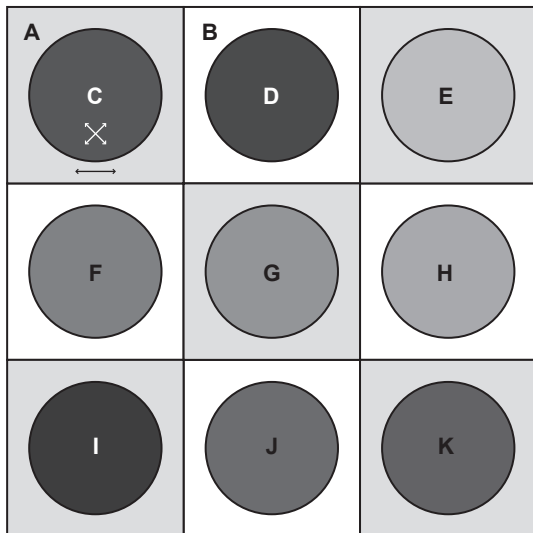

Последовательность выполнения

• Сделайте аппликации кругов (девять штук)

- 1 Расположите выкройку на **С, D, E, F, G, H, I, J** и **К**, затяните сметочную строчку, выполненную по краю, и прогладьте утюгом, чтобы придать форму.

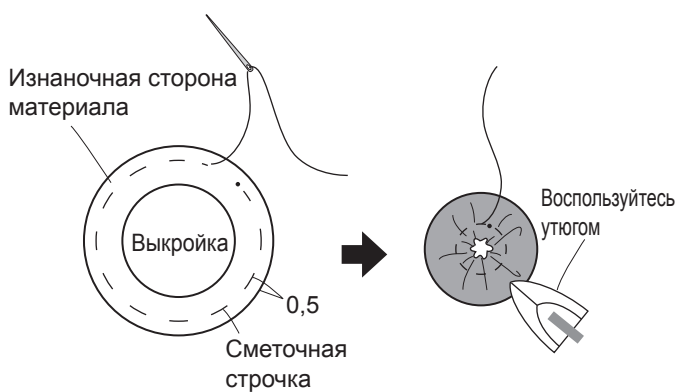

- 2 Переведите контур на подложки **А** и **В**, и пришейте к ним аппликации.

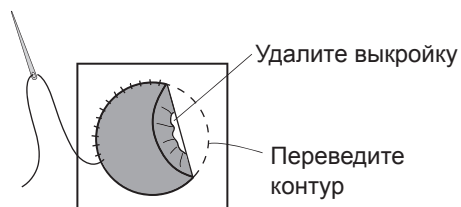

• Сшейте блоки вместе по боковым линиям

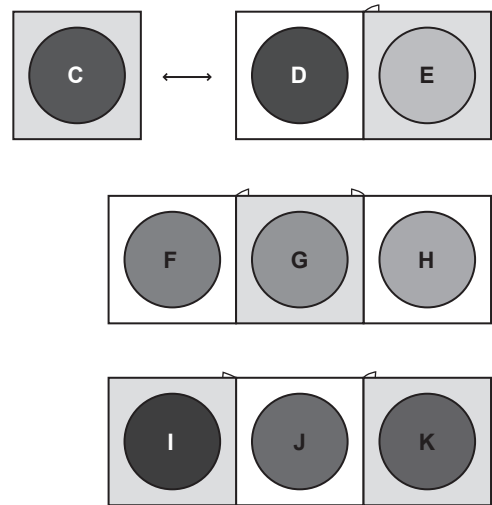

• Сшейте отдельные ряды вместе

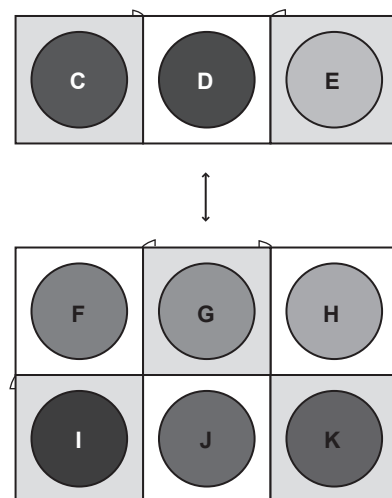

Готово.

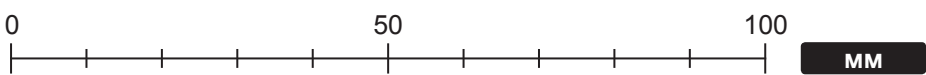
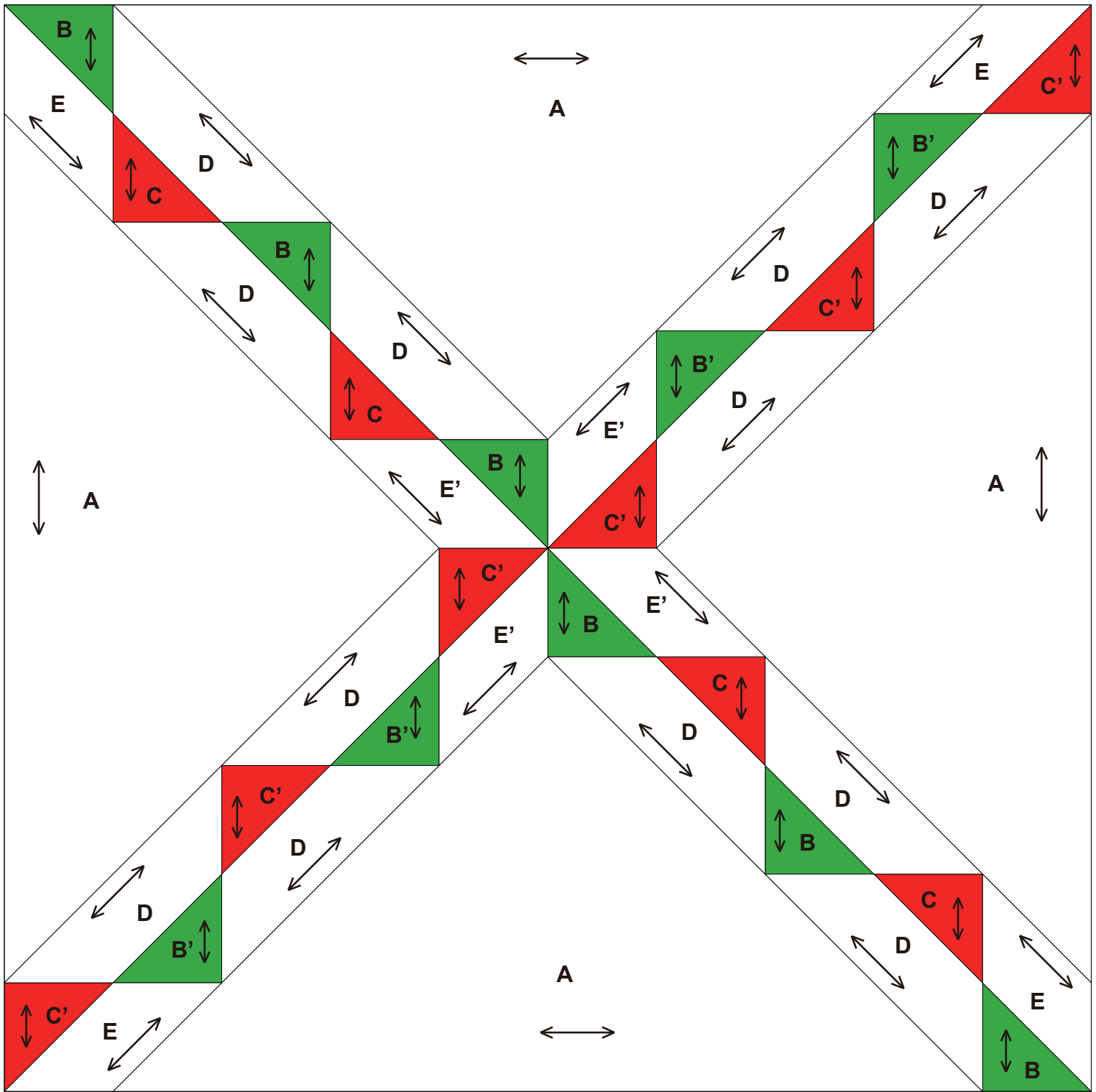

Пример готового изделия

← ... Долевая нить

● ... Контрольная точка
200 мм × 200 мм (8"×8")

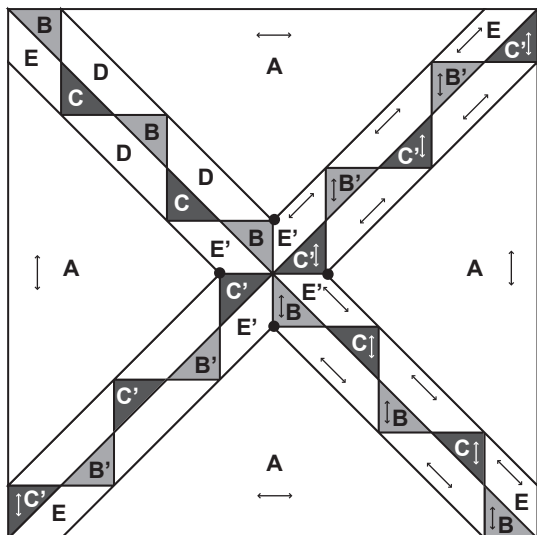

Последовательность выполнения

• Сборка блока ленты (четыре блока)

1 Сшейте вместе **B, C, D, E** и **E',** как показано на рисунке.

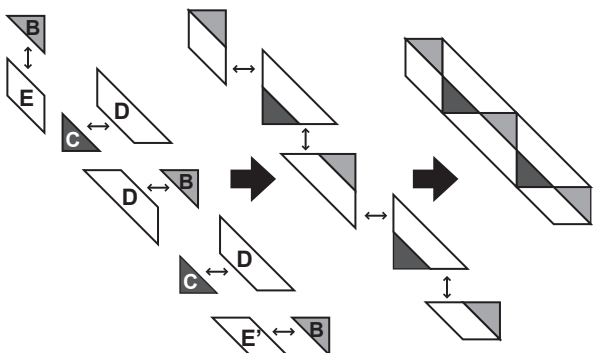

2 Принимая во внимание контрольные точки, сшейте вместе блоки ленты, как показано на рисунке.

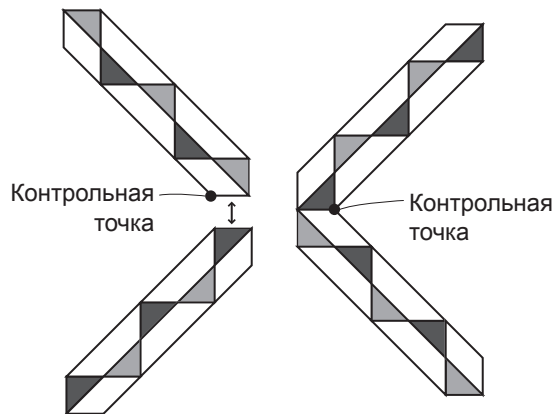

3 Пришейте детали **A** методом стачивания в шов, принимая во внимание контрольные точки.

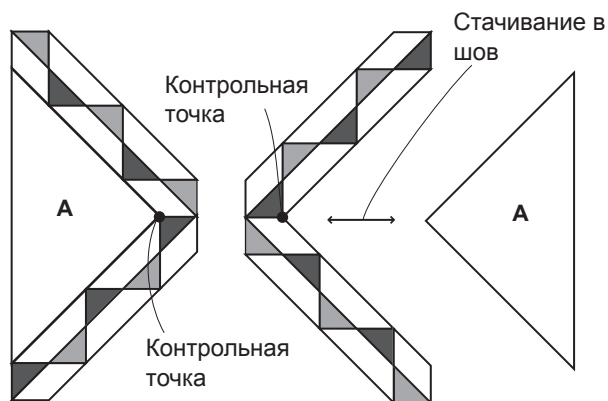

4 Сшейте вместе левый и правый блоки, принимая во внимание контрольные точки.

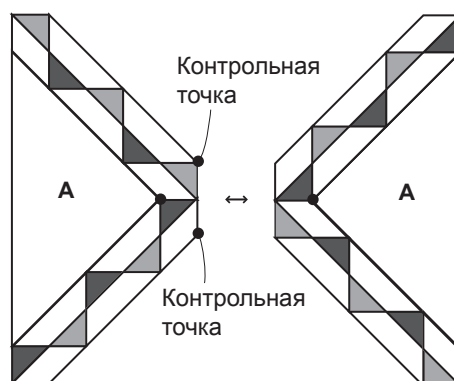

- 5 Пришейте к оставшимся **A** методом стачивания в шов, принимая во внимание контрольные точки.

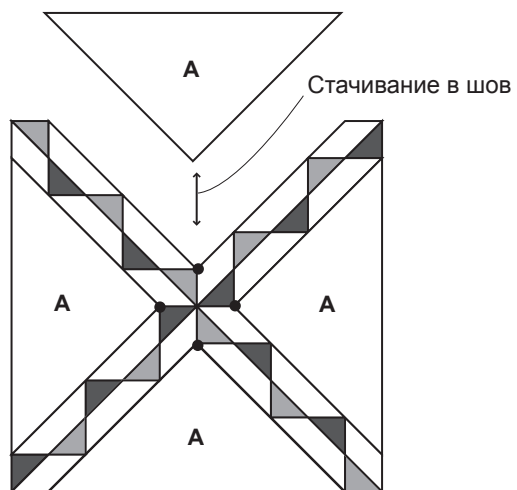

Готово.

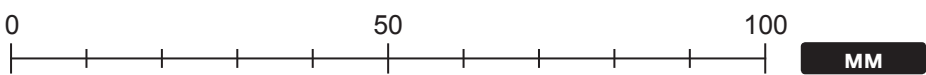
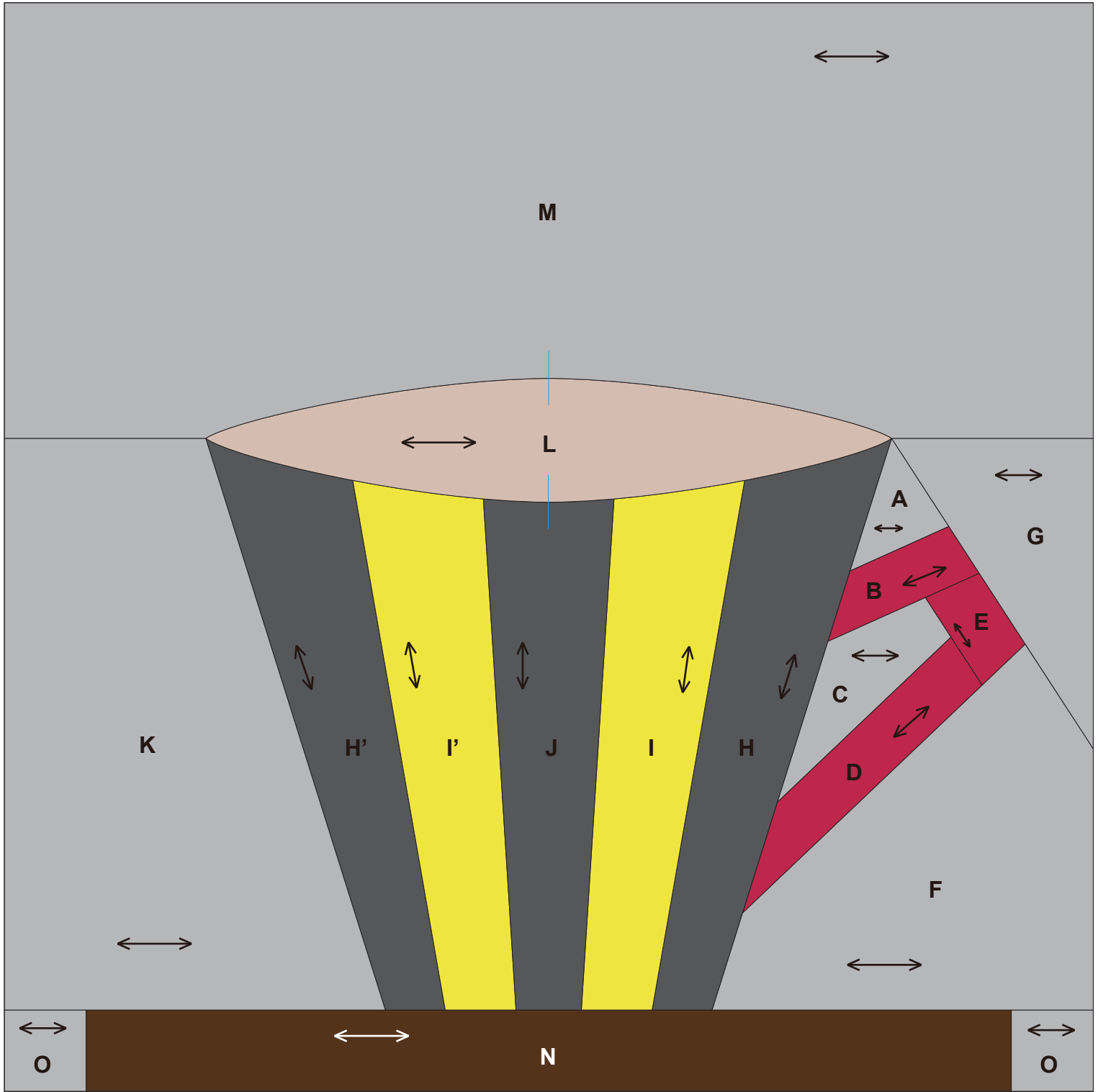

Пример готового изделия

← ... Долевая нить
 ● ... Контрольная точка
 200 мм × 200 мм (8"×8")

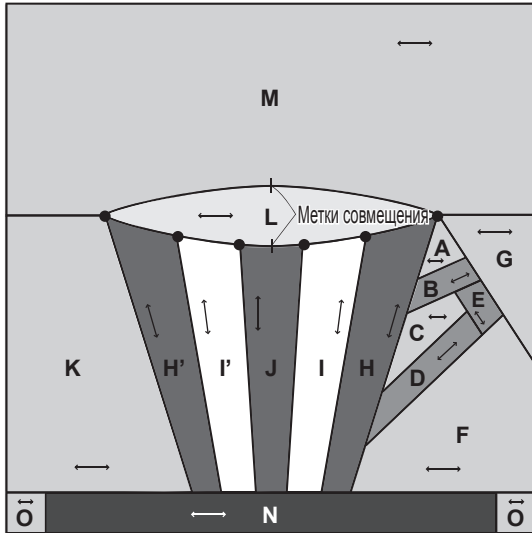

Последовательность выполнения

• Сборка блока кружки

1 Сшейте **H, I, J, I'** и **H'** вместе, принимая во внимание контрольные точки.

Контрольные точки

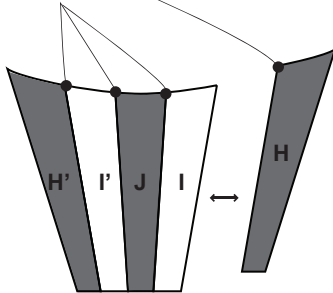

2 Сделайте ручку.
 Прострочите вместе **C** и **D**, а затем пришейте к **E**.

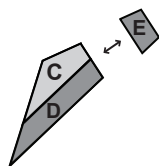

3 Прострочите вместе **A** и **B**, а затем сшейте вместе **C, D** и **E**.

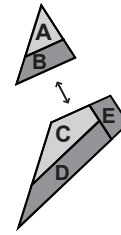

4 Пришейте к **F**.

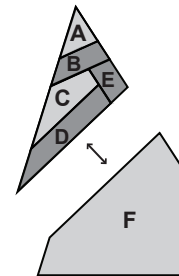

5 Пришейте к **G**, принимая во внимание контрольные точки.

Контрольная точка

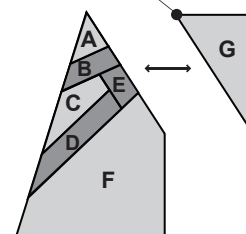

6 Пришейте блок ручки, принимая во внимание контрольные точки.

Контрольная точка

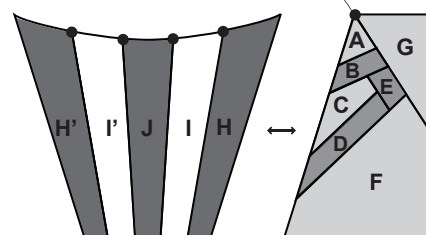

7 Пришейте к **К**, принимая во внимание контрольные точки.

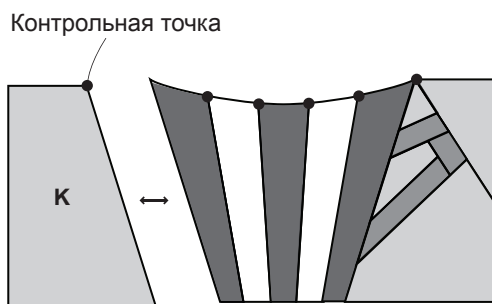

8 Пришейте к **L** методом стачивания в шов. (Совместите соответствующие метки)

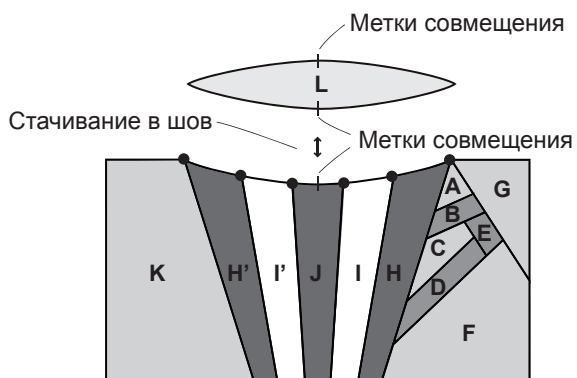

9 Пришейте к **M** методом стачивания в шов, принимая во внимание контрольные точки. (Совместите соответствующие метки)

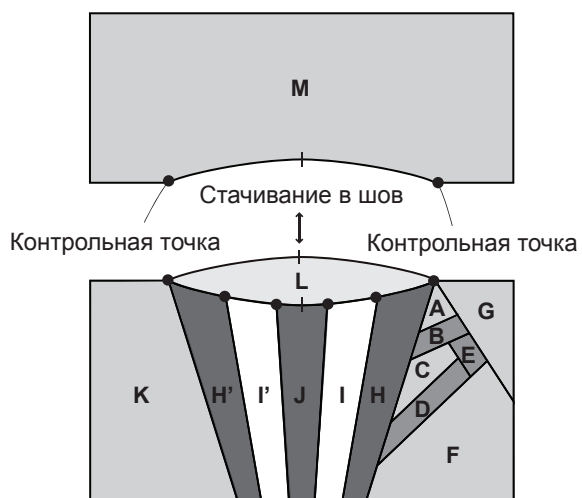

• Сборка блока блюдца

1 Сшейте вместе **N** и **O**.



• Сшейте вместе нижний и верхний блоки

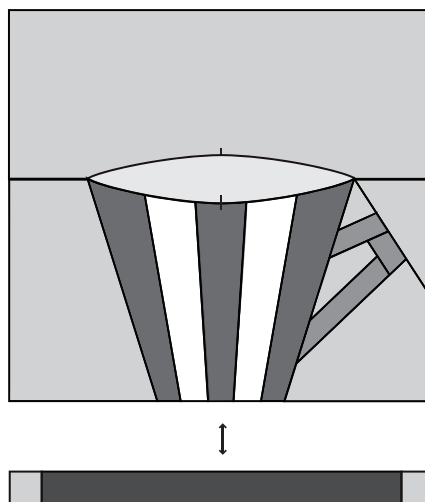

Готово.

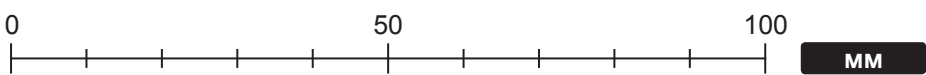
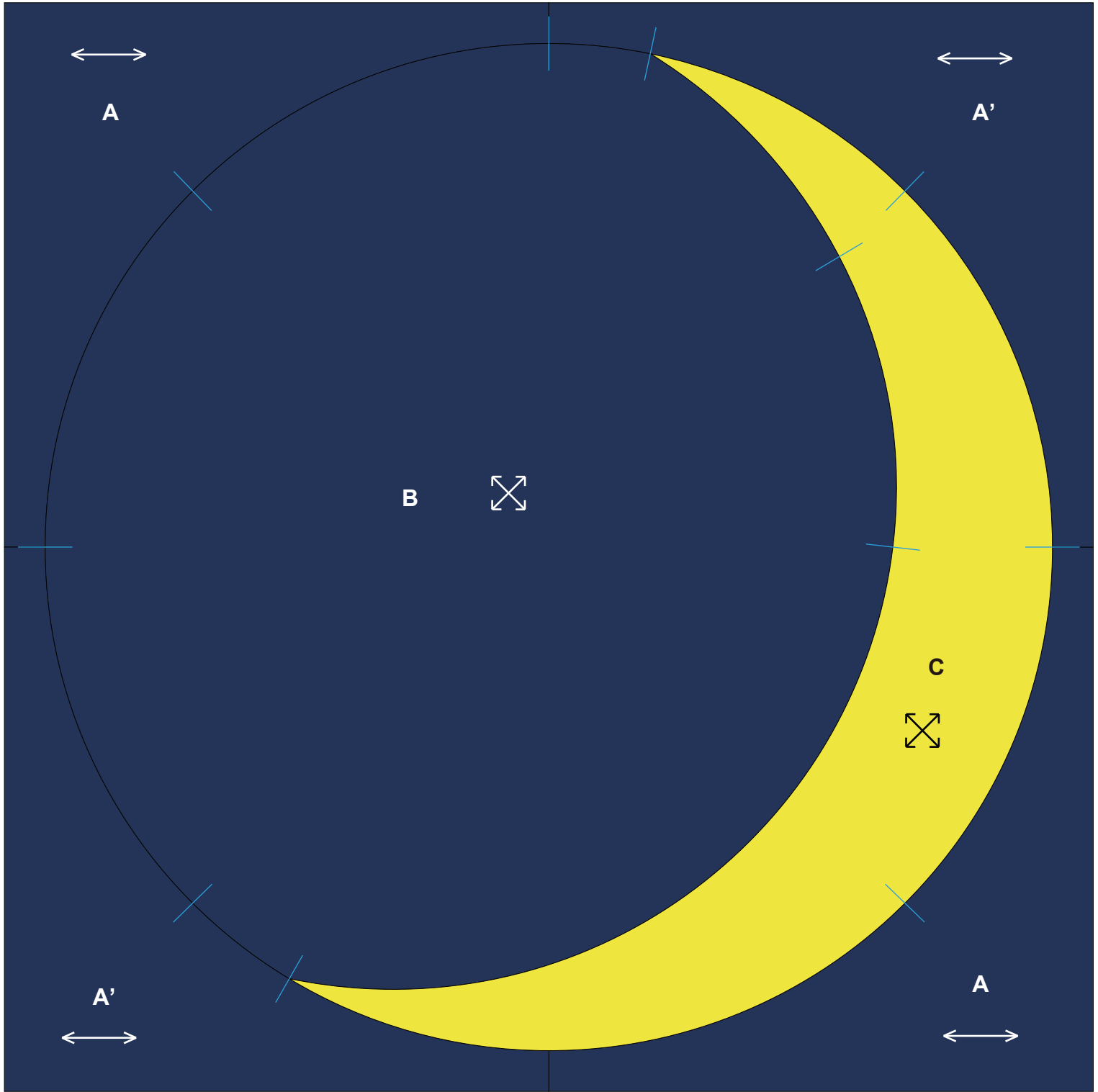

Пример готового изделия

← ... Долевая нить
200 мм × 200 мм (8"×8")

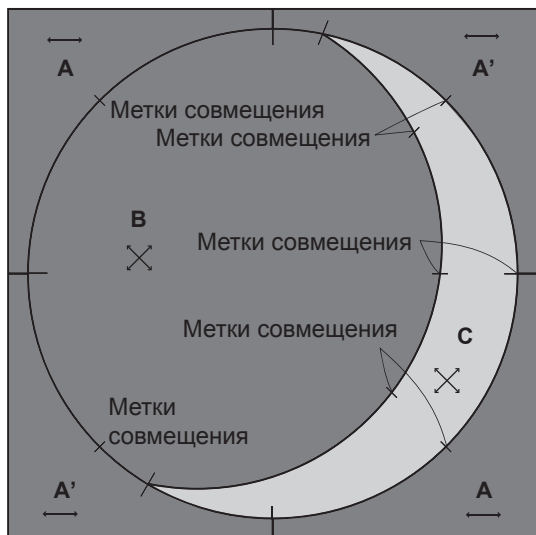

Последовательность выполнения

• Сборка блока месяца

- 1 Прострочите вместе **В** и **С**, совмещая соответствующие метки. (Скрепите детали булавками, чтобы было легче шить. Также, сшивание до краев укрепляет изделие.)

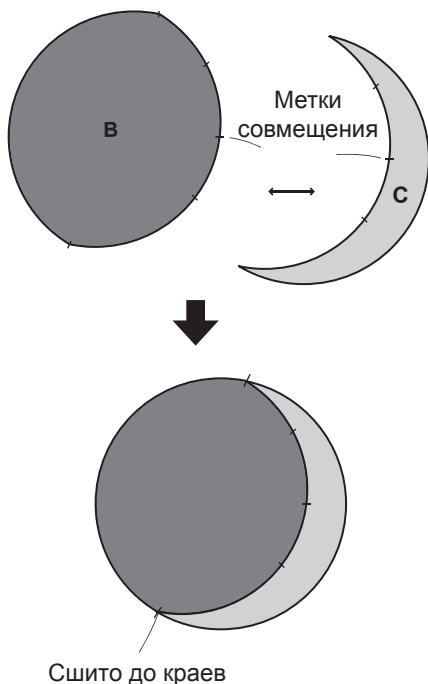

• Сшейте фоновую ткань

- 1 Прострочите вместе **А** и **А'**, как показано на рисунке, а затем сшейте вместе нижний и верхний блоки.

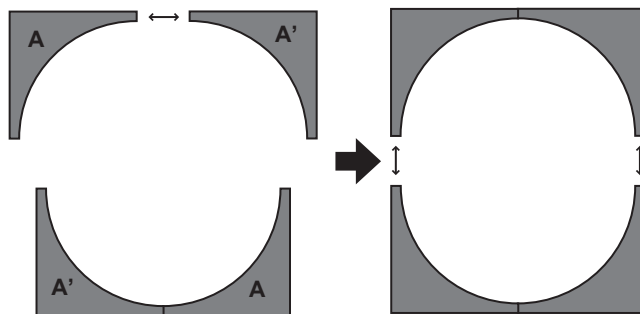

• Сшейте вместе блок месяца и фоновую ткань

- 1 Совместите соответствующие метки, сшейте вместе, разделив блок месяца на четыре секции. (Используйте булавки, чтобы было легче шить.)

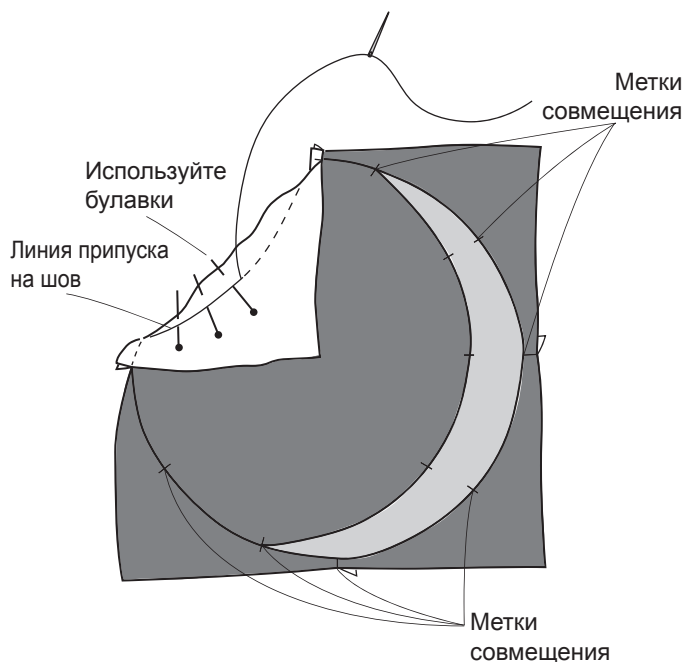

Готово.

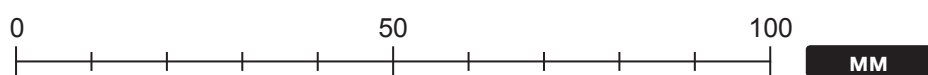
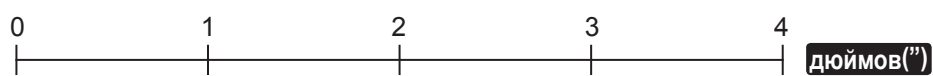
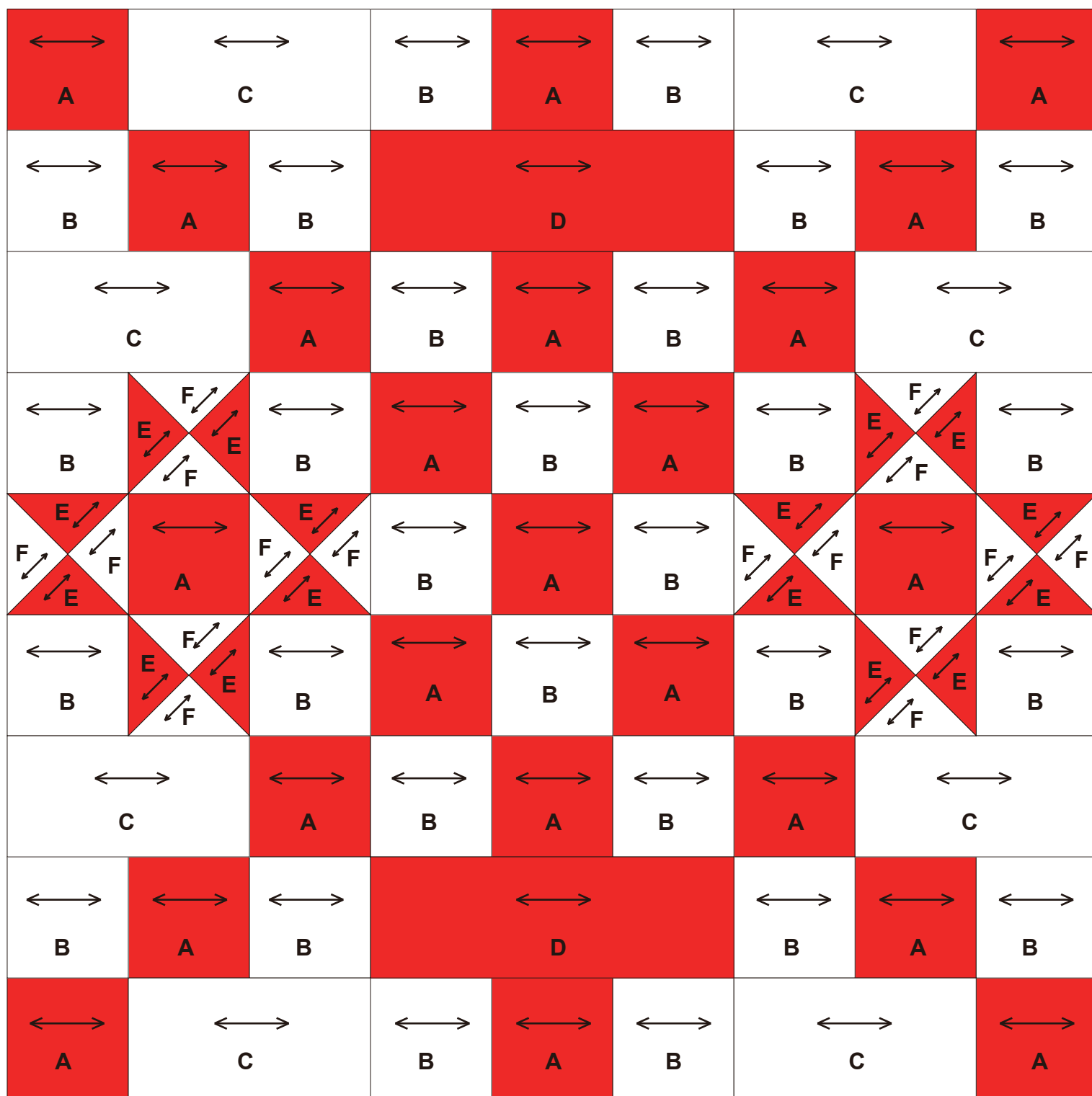

Пример готового изделия

← ... Долевая нить
200 мм × 200 мм (8"×8")

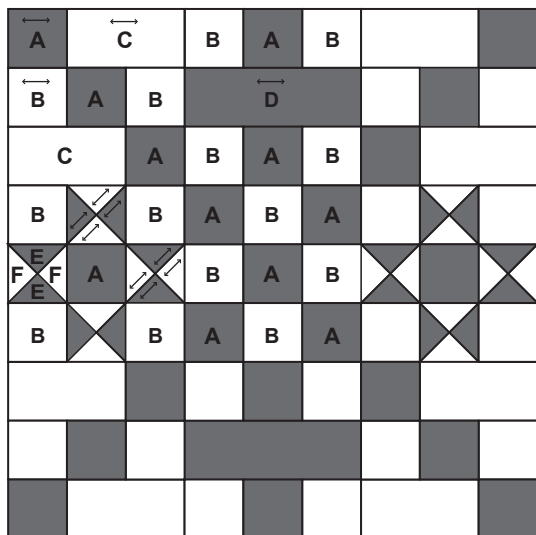

Последовательность выполнения

• Сборка девяти блоков

1 Соберите блоки перекрестий. (Два блока)
Сшейте вместе **A**, **B** и **D**, как показано на рисунке.

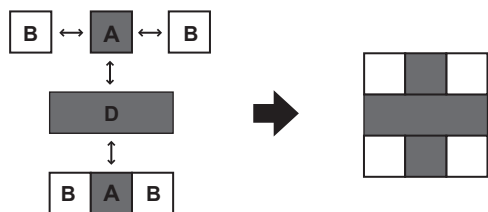

2 Соберите блоки звезд. (Два блока)
Прострочите вместе **E** и **F**, а затем сшейте вместе **A** и **B**, как показано на рисунке.

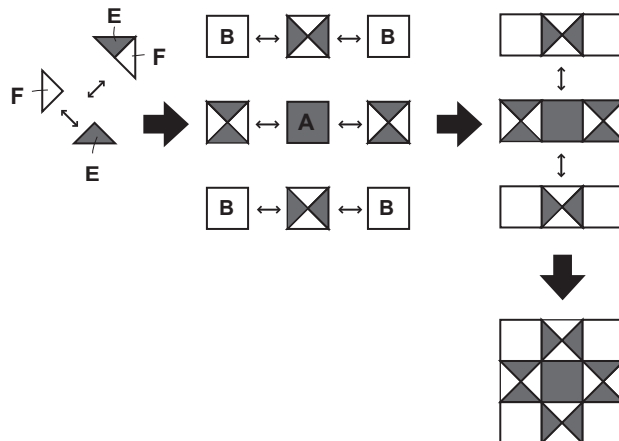

3 Соберите блок из девяти фрагментов. (Один блок)
Сшейте вместе **A** и **B**, как показано на рисунке.

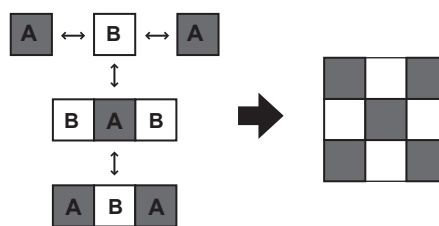

4 Соберите четырехугольный блок. (четыре блока)
Сшейте вместе **A, B** и **C**, как показано на рисунке.

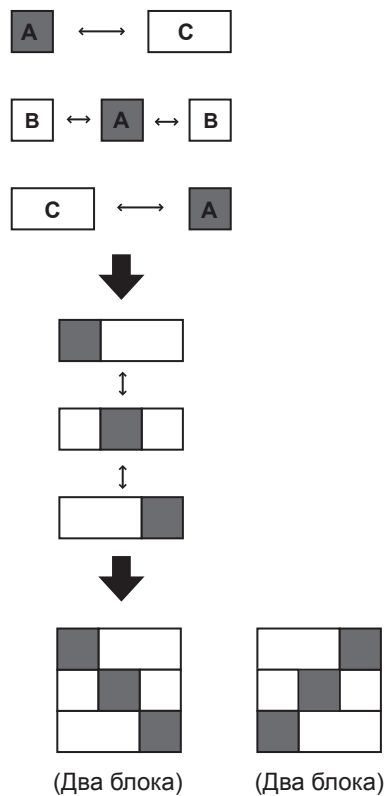

• Сшейте вместе блоки по боковым линиям

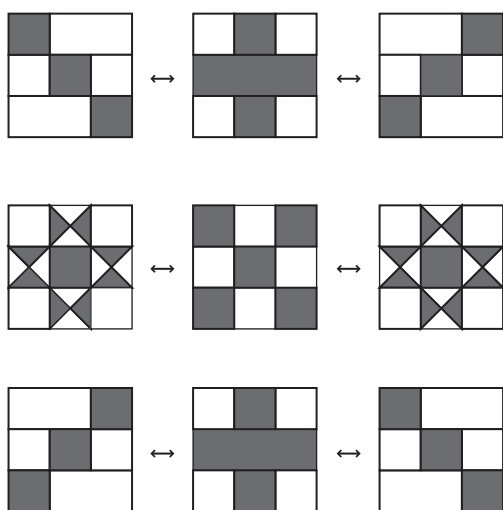

• Сшейте отдельные ряды вместе

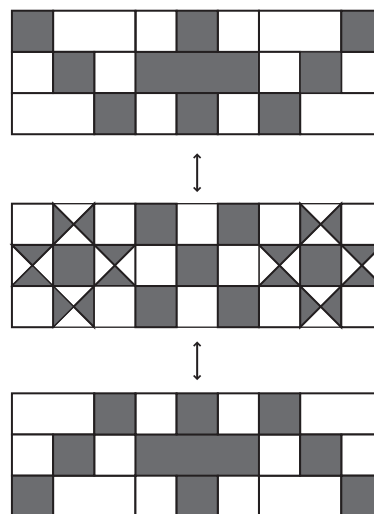

Готово.

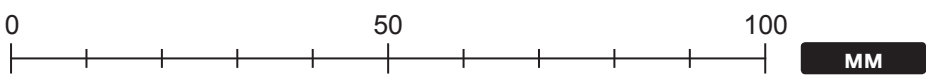
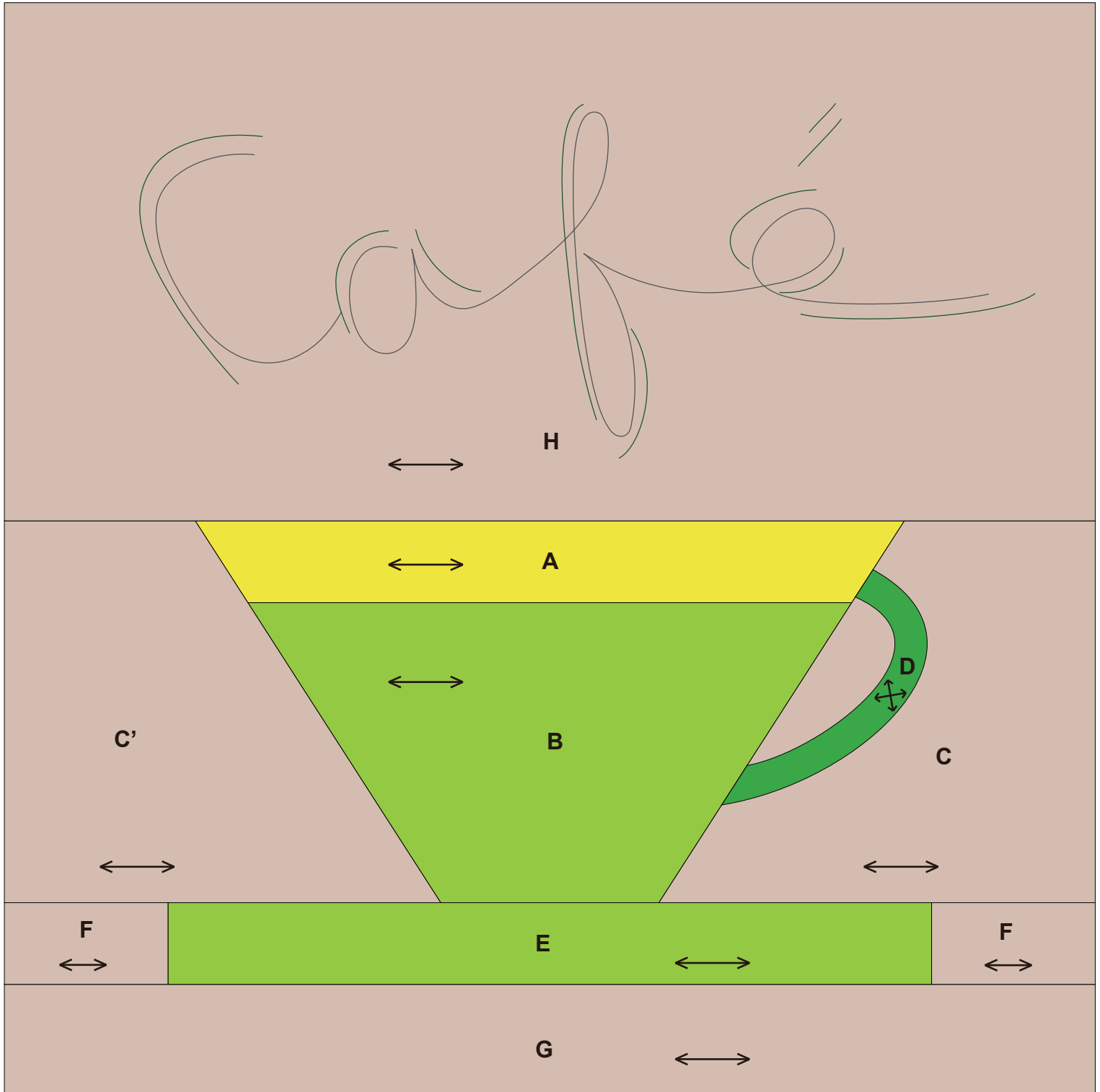

Пример готового изделия

← ... Долевая нить
200 мм × 200 мм (8"×8")

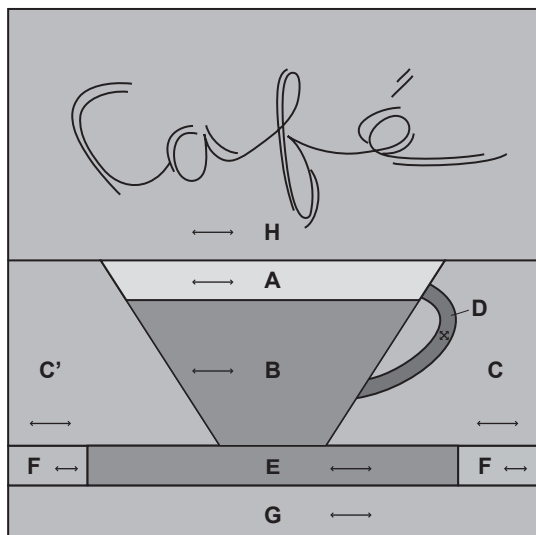

Последовательность выполнения

• Сборка блока чашки

1 Сшейте вместе **A** и **B**.

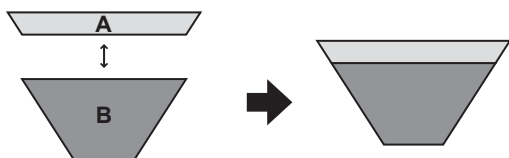

2 Пришейте аппликацию ручки **D** к **C**. Разместите выкройку **D** на изнаночной стороне ткани и прогладьте утюгом для придания формы. (Сделайте надрезы на припуске на шов.)

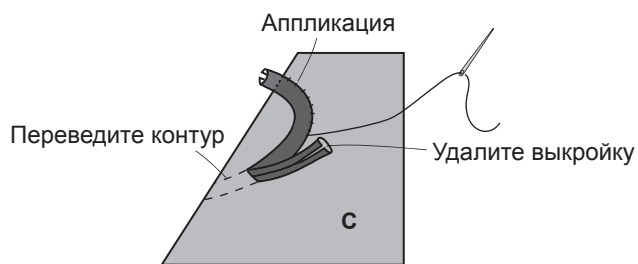
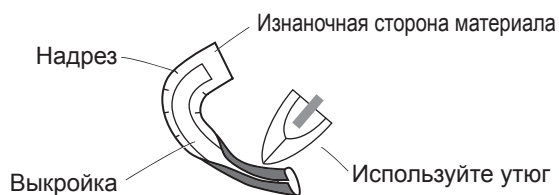

3 Сшейте вместе **C** и **C'**.

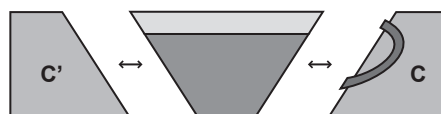

4 Сшейте вместе **E** и **F**.



5 Сшейте вместе, как показано на рисунке.

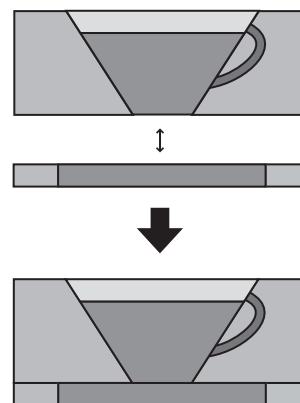

- Сшейте вместе весь дизайн и сделайте вышивку

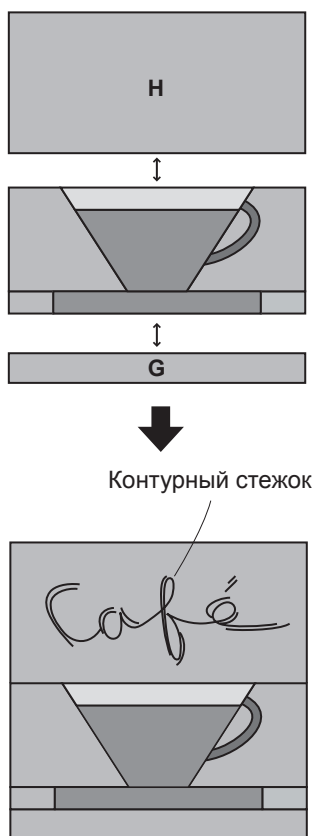

Готово.

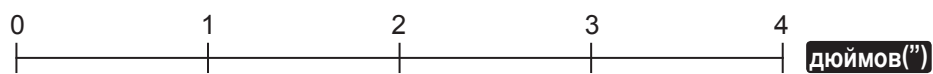
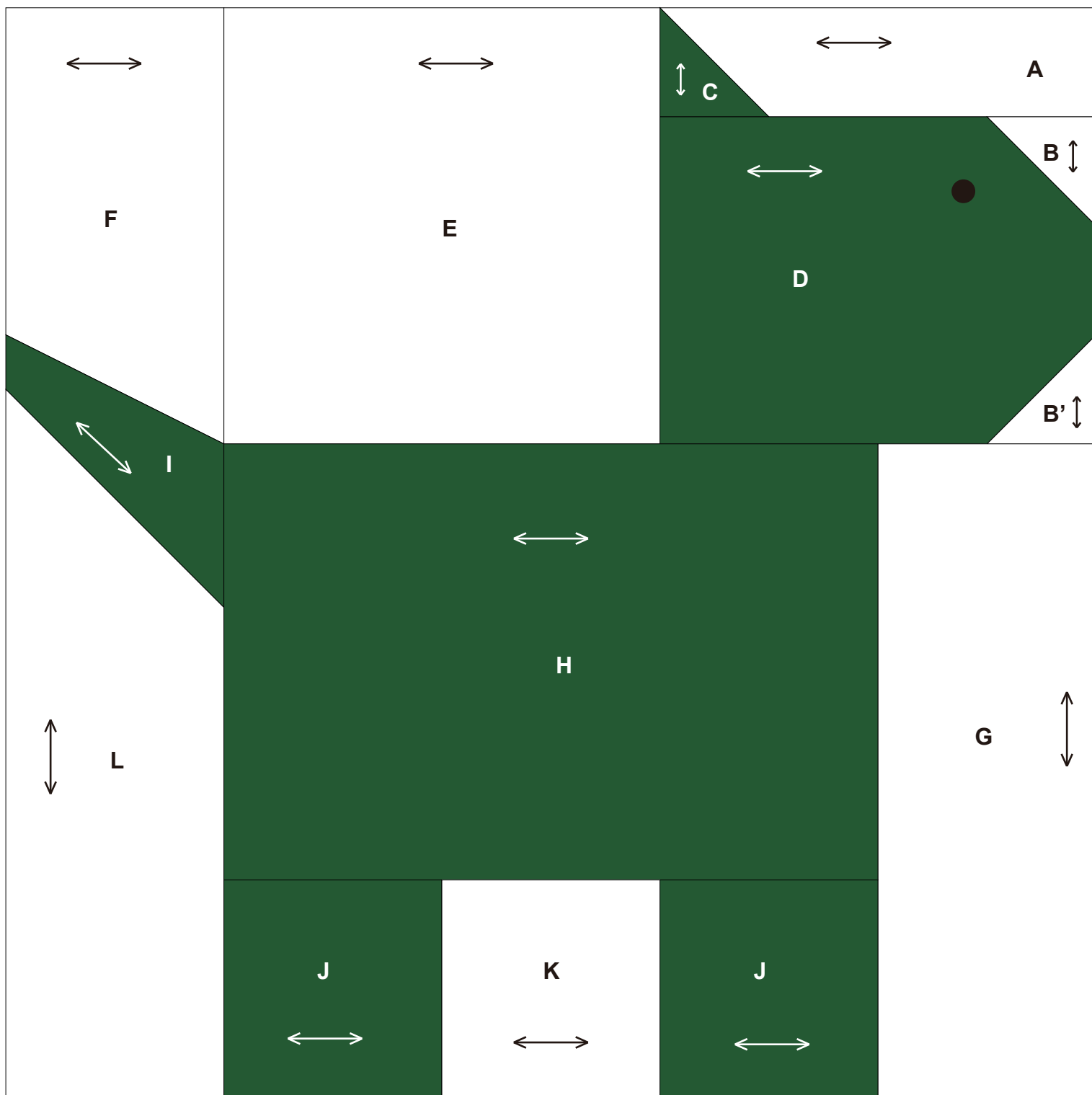

Пример готового изделия

↔ ... Долевая нить
200 мм × 200 мм (8"×8")

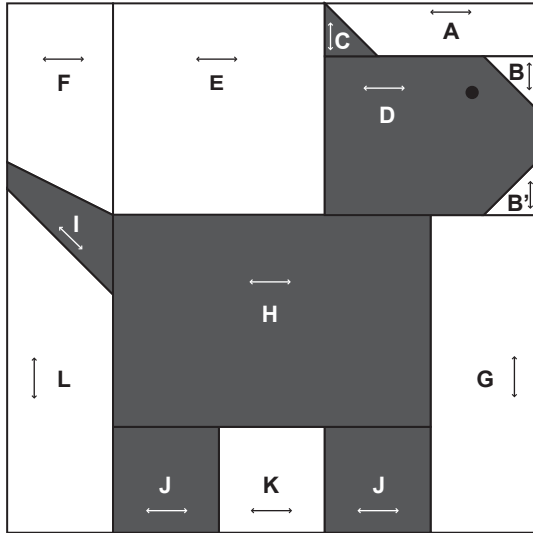

Последовательность выполнения

• Сборка блока головы

1 Сшейте вместе А и С.



2 Сшейте вместе В, В' и D.

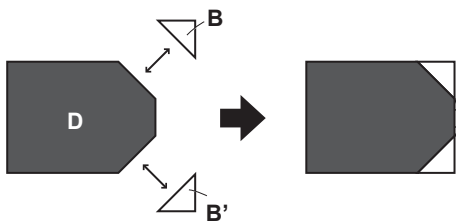

3 Сшейте вместе, как показано на рисунке.

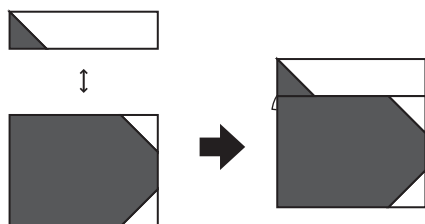

4 Пришейте к Е.

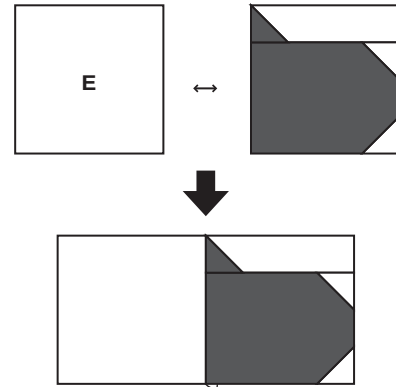

• Сборка блока тела

1 Сшейте вместе К и J.

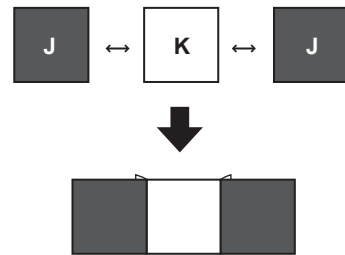

2 Пришейте к H.

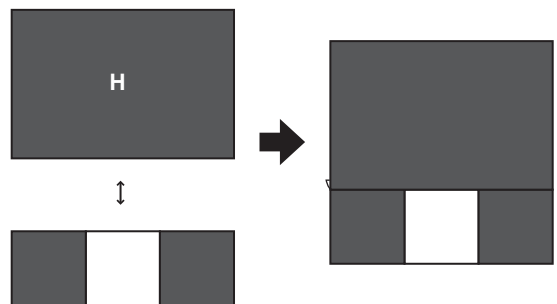

3 Пришейте к G.

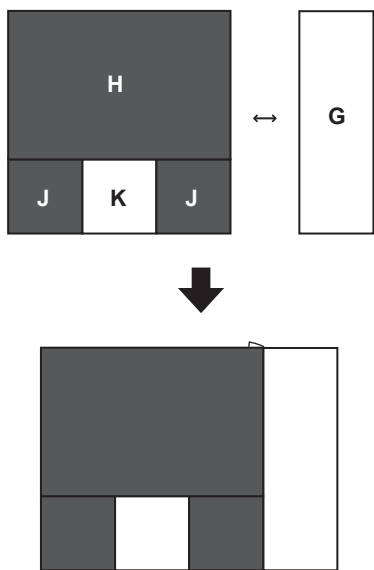

• Сборка блока хвоста

1 Сшейте вместе F, I и L.

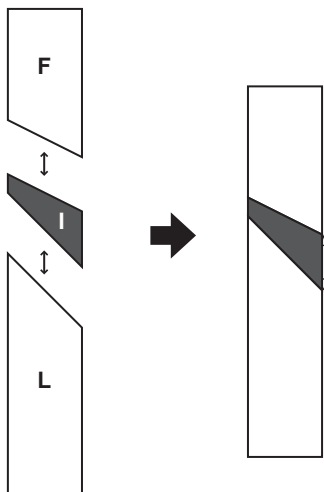

• Сшейте вместе весь дизайн и сделайте вышивку на месте глаза

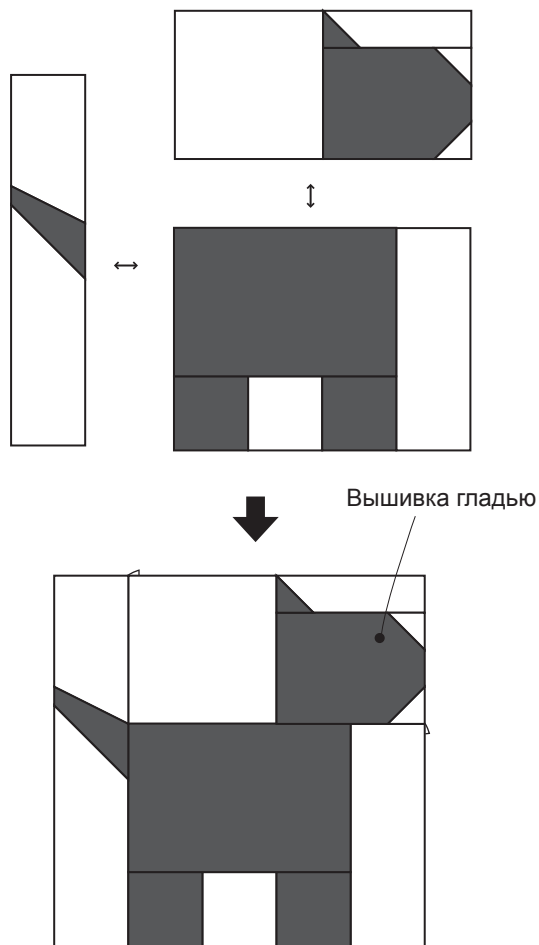

Готово.

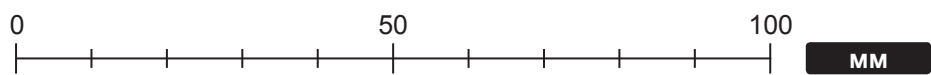
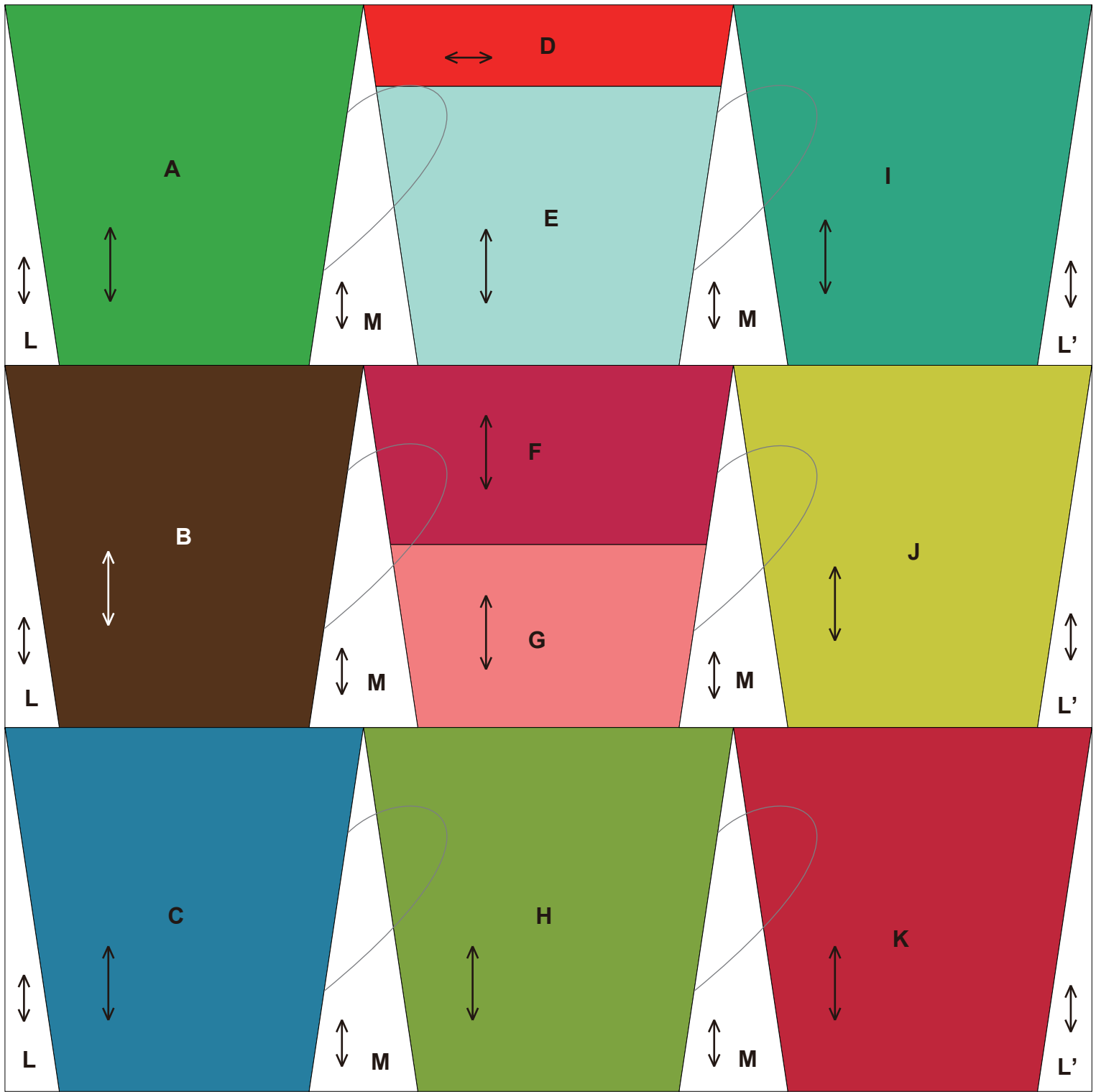

Пример готового изделия

← ... Долевая нить
200 мм × 200 мм (8"×8")

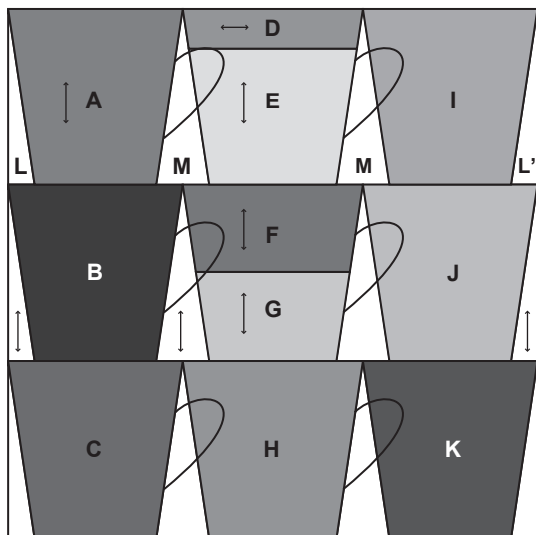

Последовательность выполнения

• Сборка девяти блоков чашек

1 Сшейте вместе D и E.

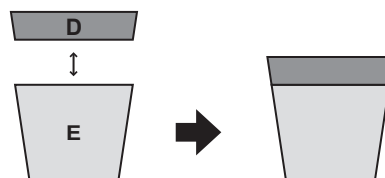

2 Сшейте вместе F и G.

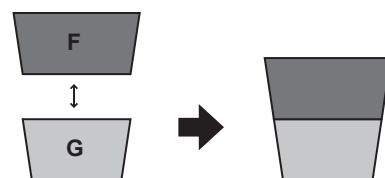

• Сшейте вместе чашки, сострачивая их по боковым линиям с L, L' и M

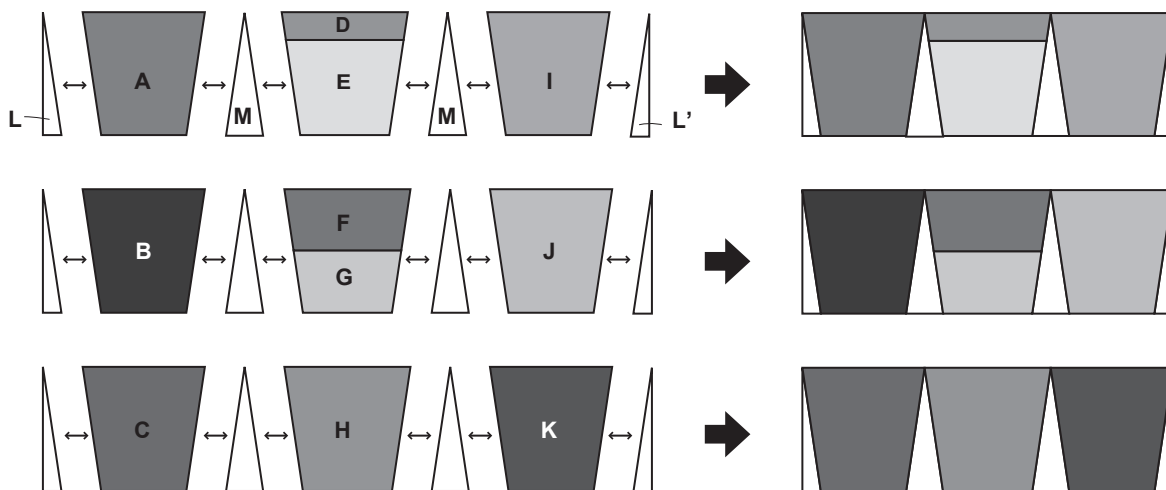

- Сшейте вместе весь дизайн и сделайте вышивку на месте ручек

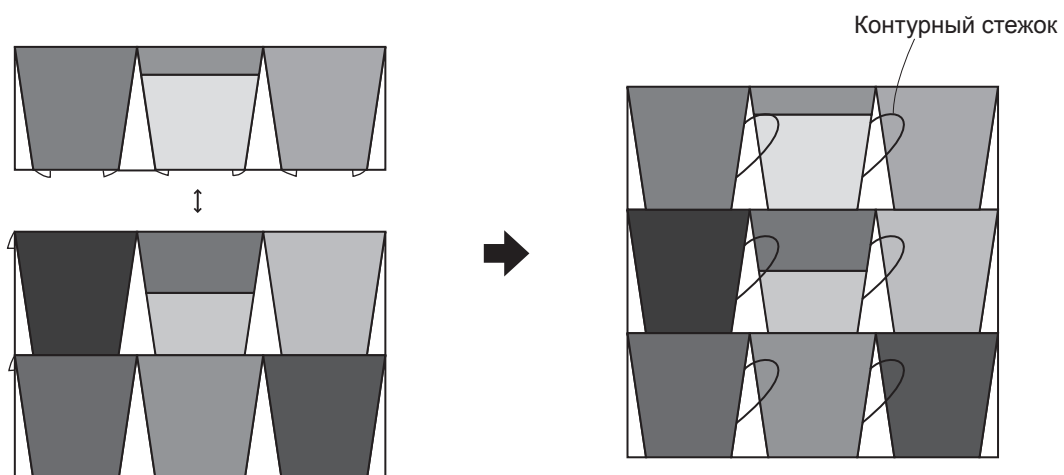

Готово.

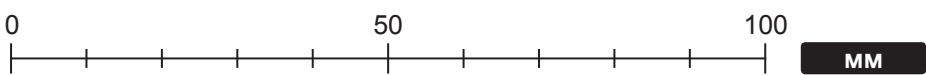
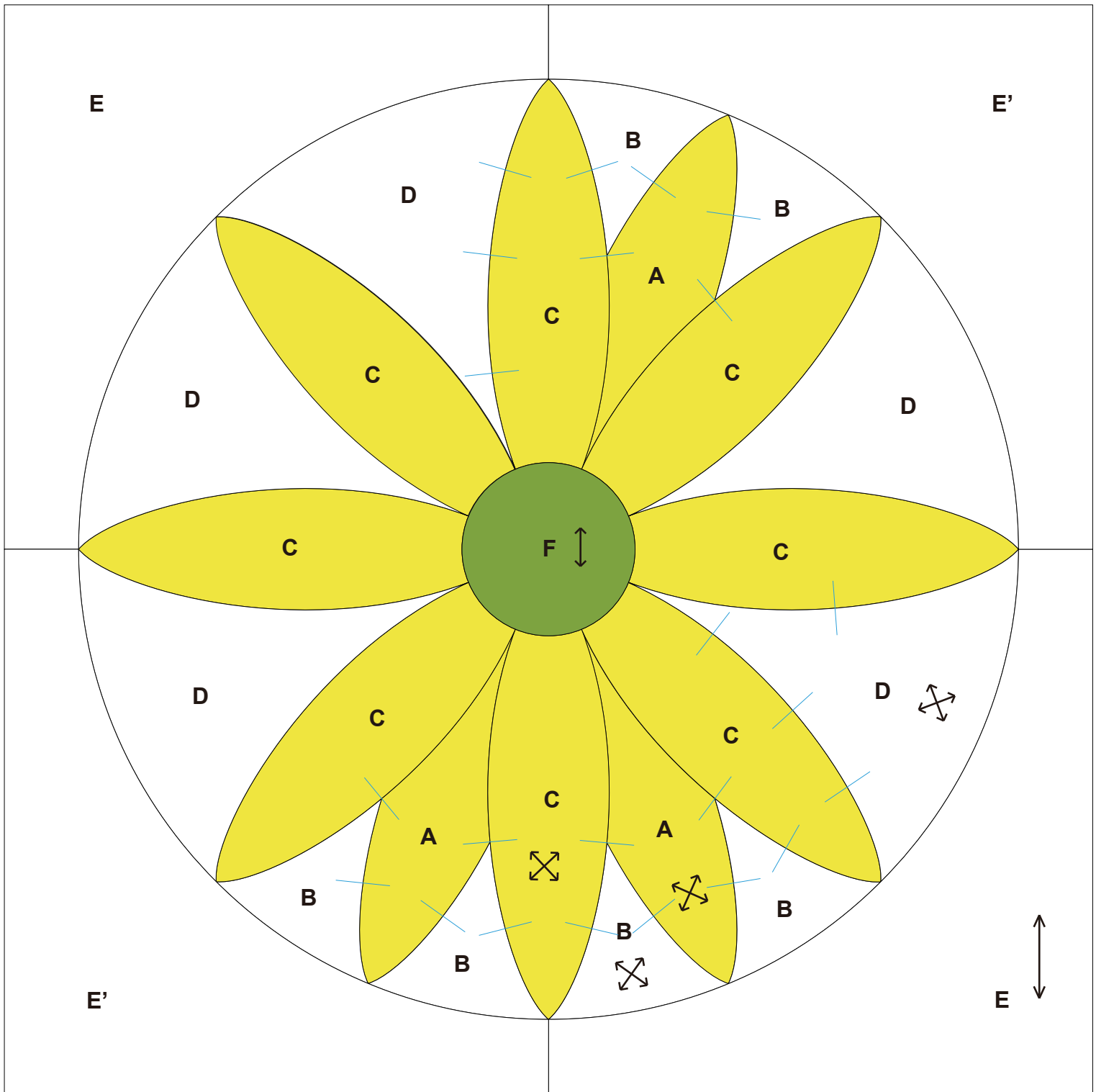

Пример готового изделия

← ... Долевая нить
200 мм × 200 мм (8"×8")

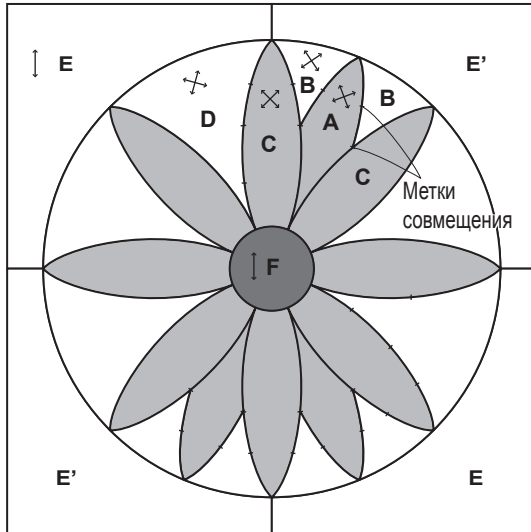

Последовательность выполнения

- Сшейте вместе три отдельных блока лепестков маргариты (1, 2 и 3)

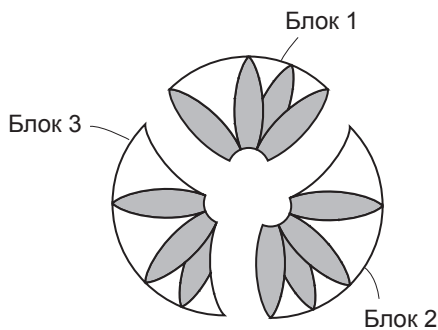

- 1 Сшейте вместе **A** и **B**, обращая внимание на метки совмещения. Заутюжьте припуски на шов на сторону **A**.

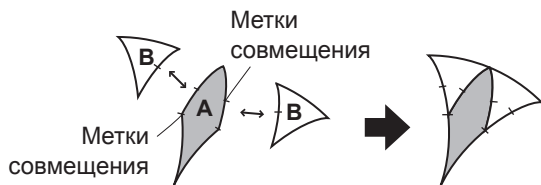

- 2 Пришейте к **C**. Заутюжьте припуски на шов на сторону **C**.

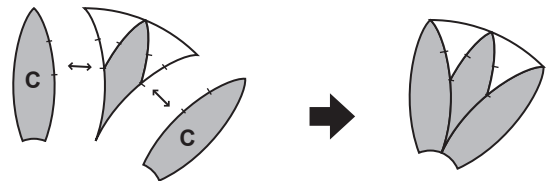

- 3 Пришейте к **D**. Заутюжьте припуски на шов на сторону **C**.

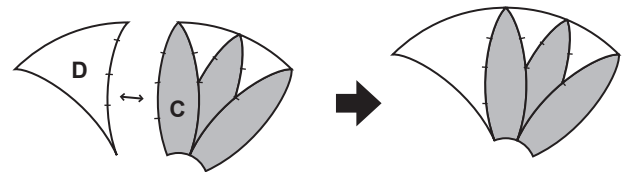

- 4 Пришейте к **C**. Заутюжьте припуски на шов на сторону **C**.

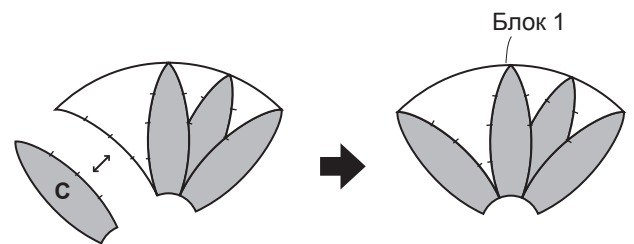

- 5 Таким же образом соберите блоки 2 и 3, а затем сшейте вместе блоки 1, 2 и 3. Заутюжьте различные припуски на шов на сторону **C**.

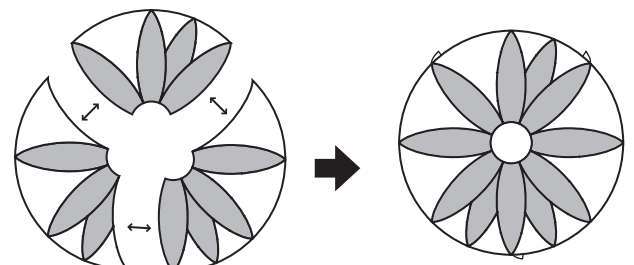

• Сшейте фоновую ткань

1 Сшейте вместе Е и Е'. (Два блока)

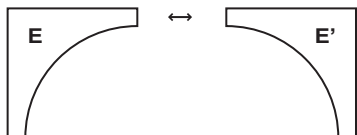

2 Сшейте вместе нижний и верхний блоки.

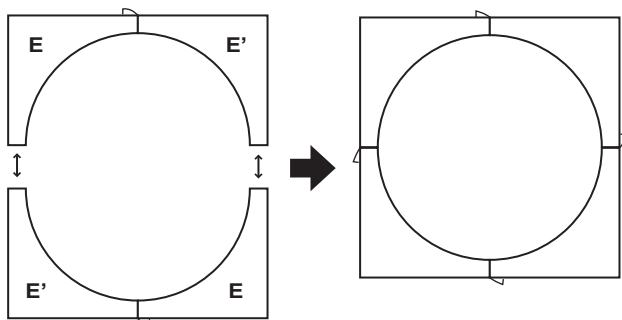

• Сшейте вместе блок маргаритки и фоновую ткань, разделив ее на четыре части

1 Совместите соответствующие метки, заколите булавками и сшейте. (Скрепите детали булавками, чтобы было легче шить.)
Заутюжьте припуски на шов по направлению к центру.

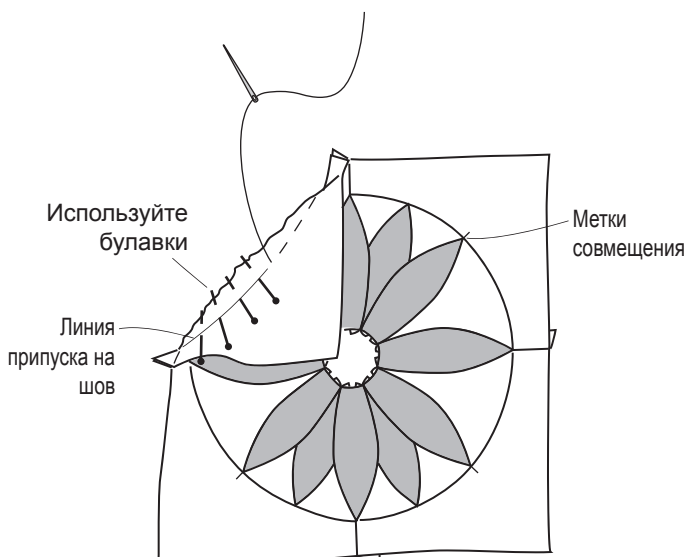

• Сделайте аппликацию центра цветка

1 Расположите выкройку на изнаночной стороне ткани, затяните сметочную строчку, выполненную на припуске на шов, и прогладьте утюгом для придания формы.

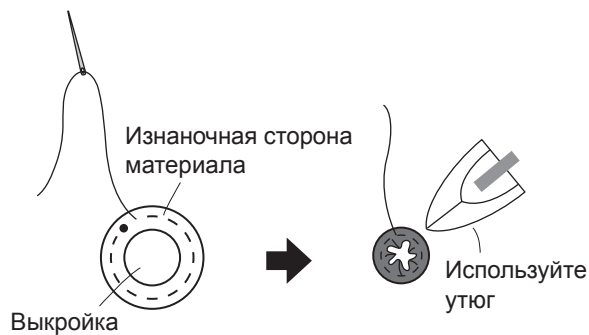

2 Пришейте аппликацию в центре цветка.

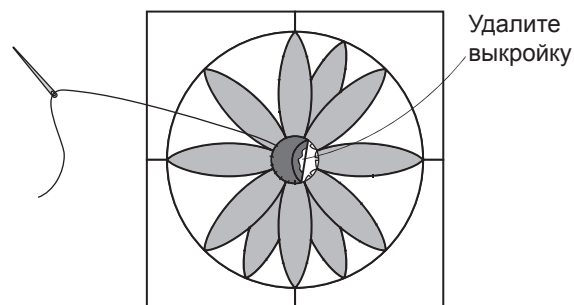

Готово.

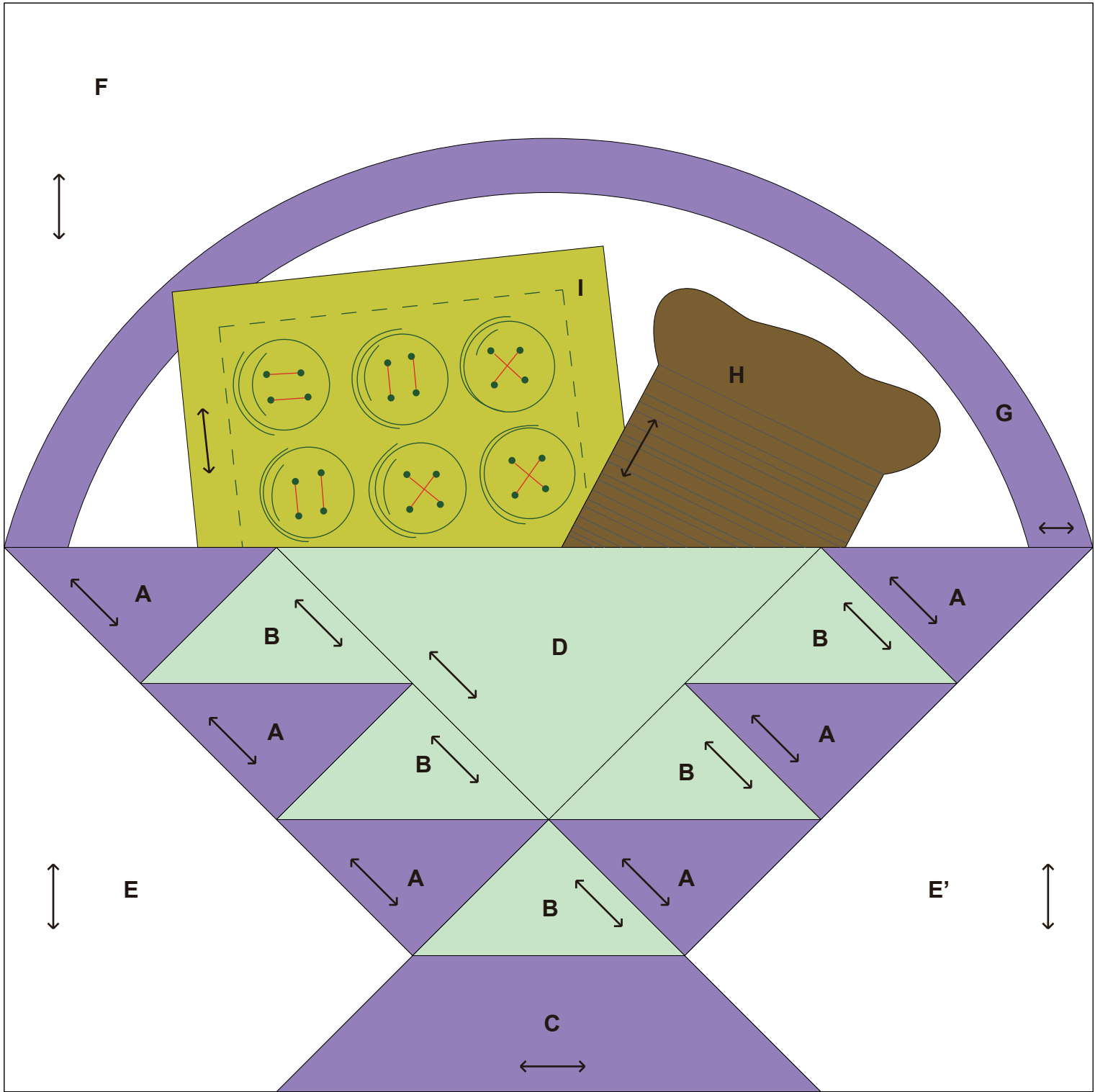

0 1 2 3 4 ДЮЙМОВ(")

0 50 100 ММ

Пример готового изделия

← ... Долевая нить
200 мм × 200 мм (8"×8")

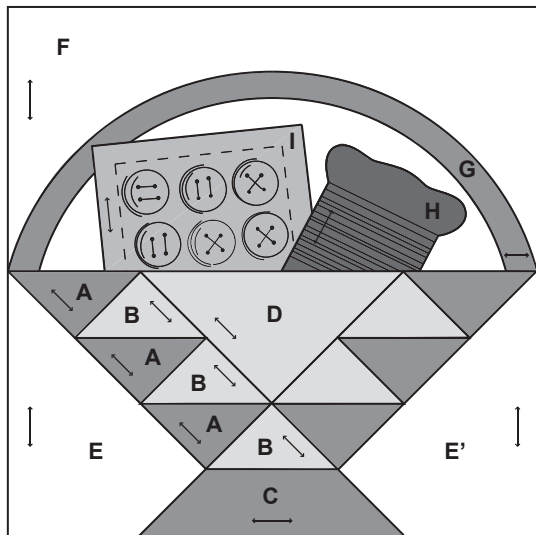

Последовательность выполнения

• Сборка блока корзины

- 1 Прострочите вместе **A** и **B**, а затем сшейте вместе с **E** и **E'**, как показано на рисунке.

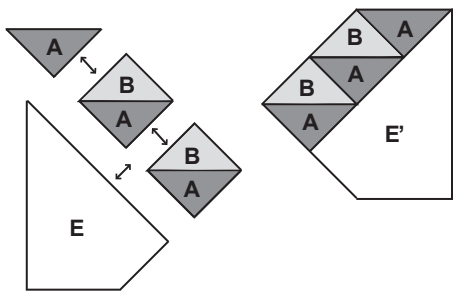

- 2 Прострочите вместе **B** и **C**, а затем пришейте к левому блоку.

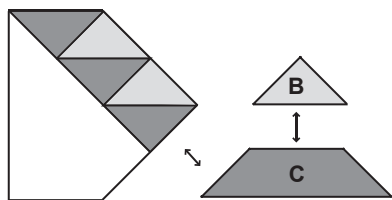

- 3 Сшейте вместе **D** и правый блок.

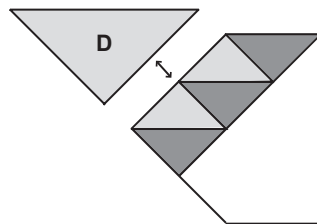

- 4 Сшейте вместе левый и правый блоки

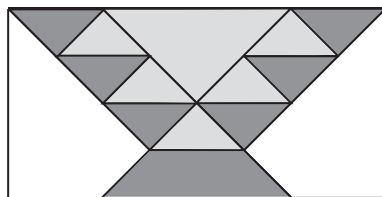
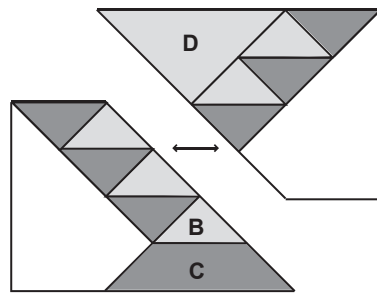

• Сборка блока ручки

- 1 Сделайте ручку корзины **G**. Разместите выкройку на изнаночной стороне ткани и заглажьте припуски утюгом, придавая форму.

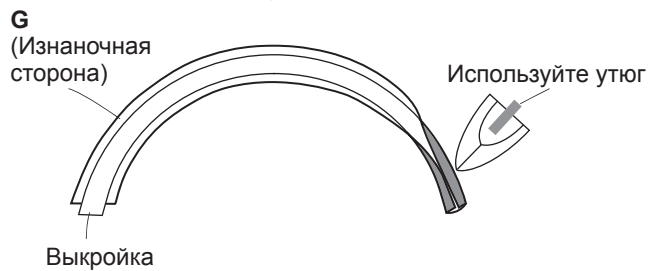

- 2** Переведите контур на основную ткань **F** и выполните аппликацию ручки **G**.
Далее, выполните аппликацию **I** и **H**.

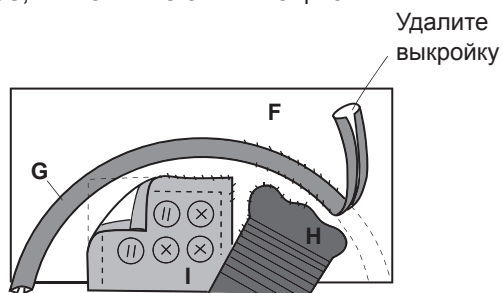

Для закругленных линий сделайте надрезы на припуске на шов, и сделайте аппликацию



- 3** Вышейте **I** и **H**.

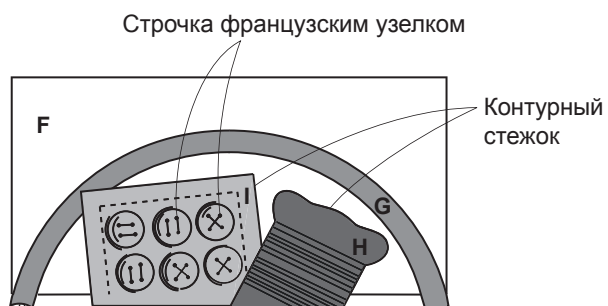

- Сшейте вместе нижний и верхний блоки

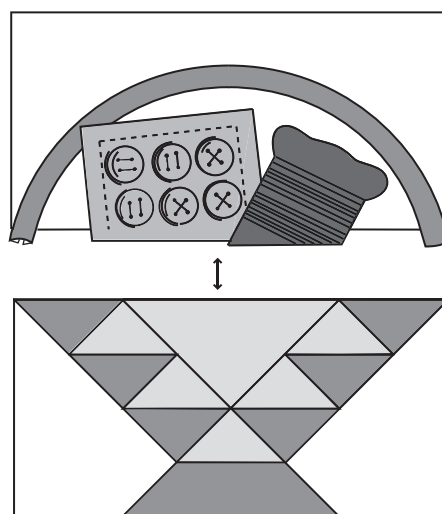

Готово.

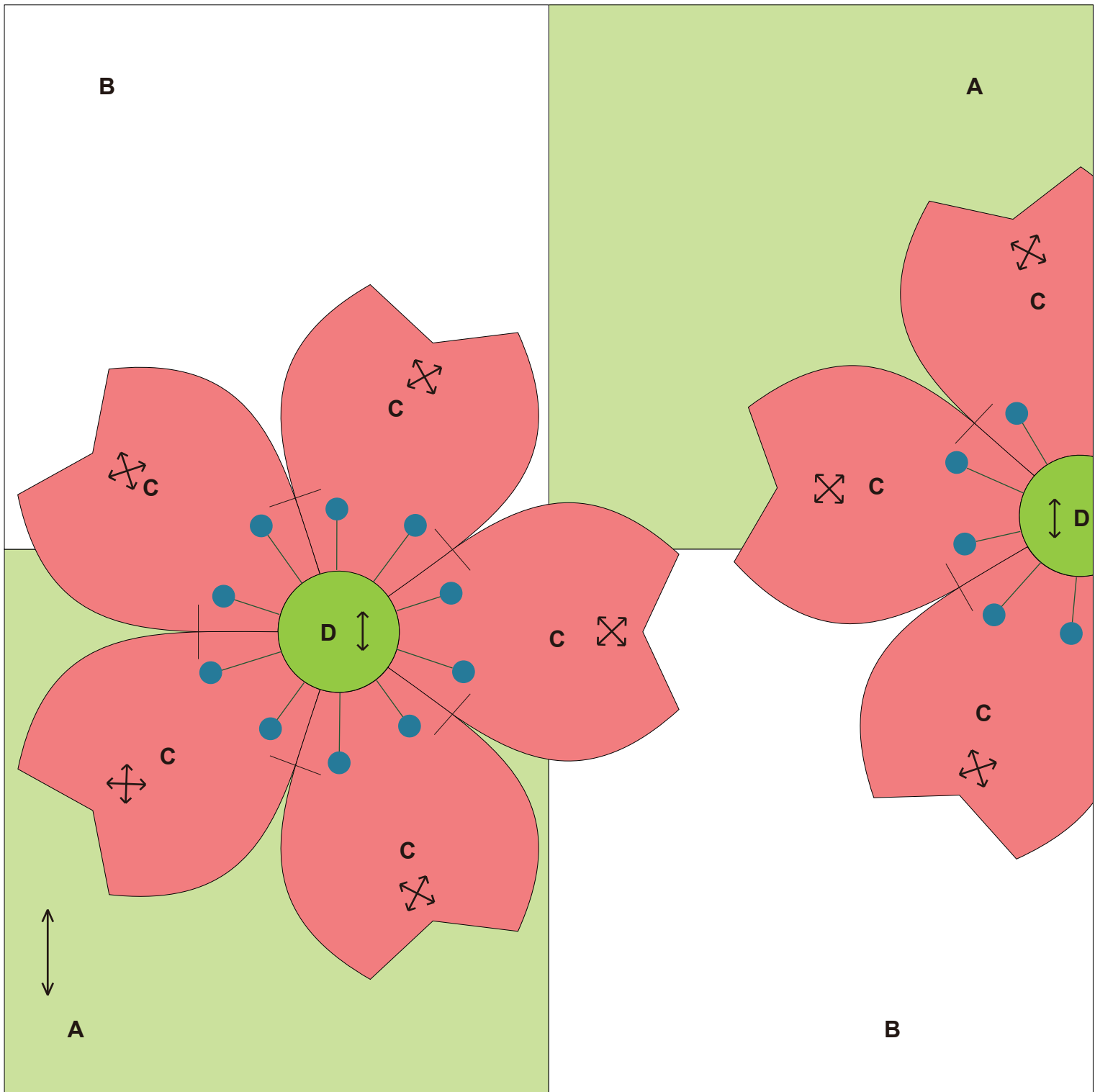

0 1 2 3 4 ДЮЙМОВ(")

0 50 100 ММ

Пример готового изделия

← ... Долевая нить
200 мм × 200 мм (8"×8")

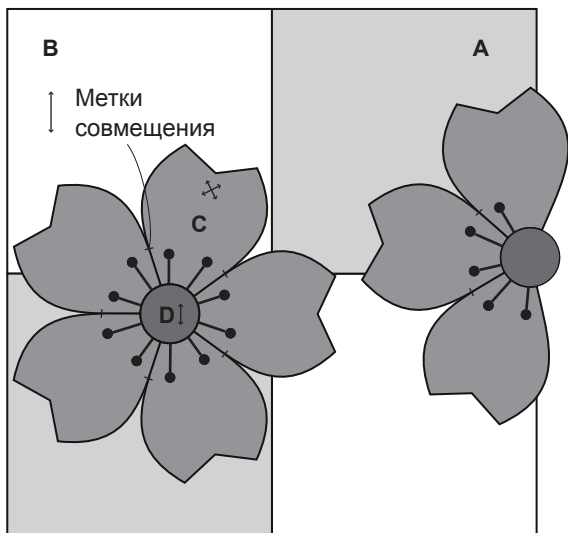

Последовательность выполнения

• Аппликация цветов вишни

- 1 Сшейте лепестки вместе. Сшейте вместе, принимая во внимание метки совмещения, как показано на рисунке. Заутюжьте припуски на шов на одну сторону.

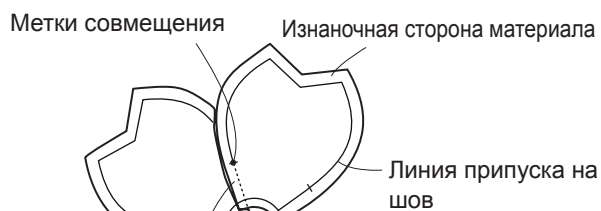

Заутюжьте припуски на шов на одну сторону

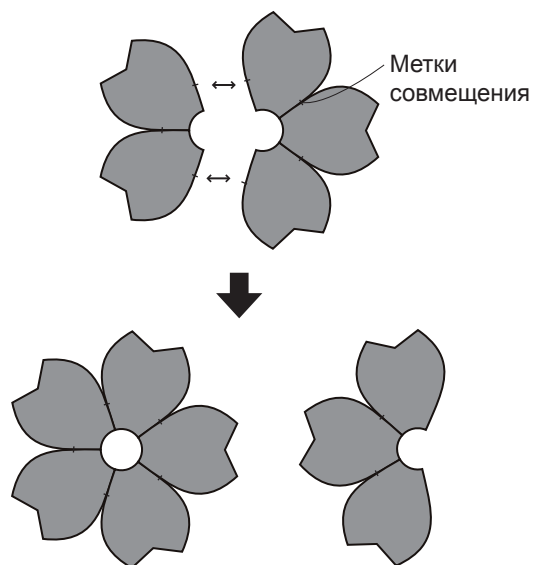

- 2 Разместите выкройку на изнаночной стороне лепестков и прогладьте их утюгом для придания формы. (Если вы сделаете надрезы на лепестках до самой линии шва, у них будет более привлекательный вид.)

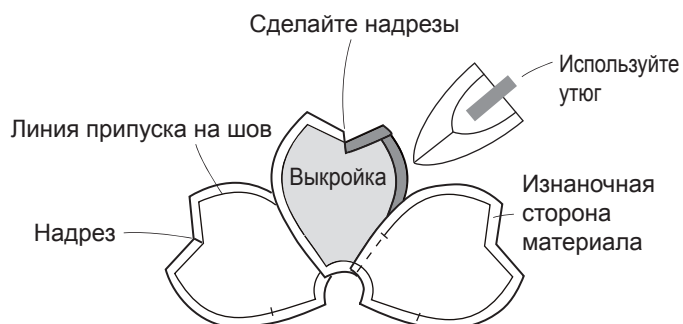

• Подложка

1 Сшейте вместе А и В.

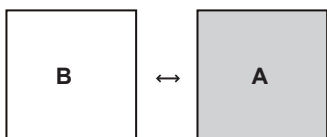

2 Сшейте вместе нижний и верхний блоки.

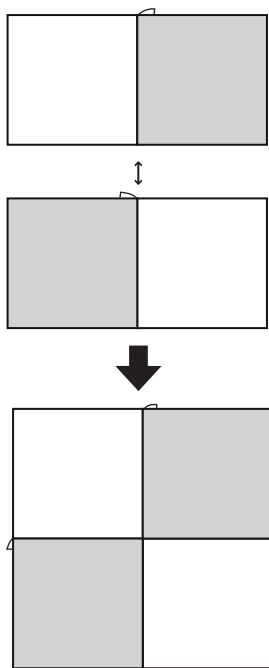

• Аппликация

1 Переведите контур аппликации на подложку, приметайте, а затем пристрочите аппликацию лепестков. Обрежьте части, выступающие за пределы подложки.

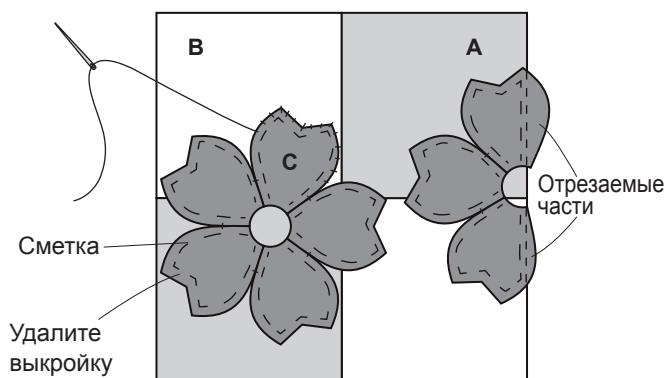

2 Сделайте вышивку на лепестках.

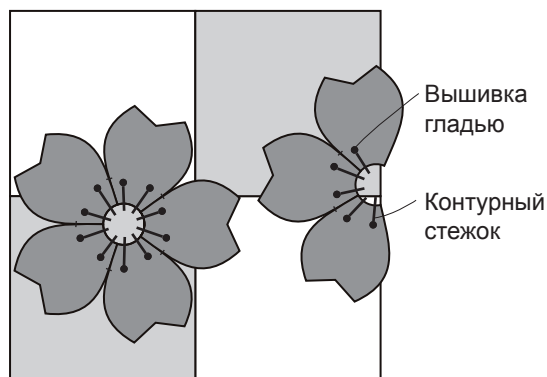

3 Сделайте аппликацию центра цветка. Поместите выкройку на изнаночную сторону детали D, а затем выполните и затяните сметочную строчку на припуске на шов. Используйте утюг, чтобы придать форму.

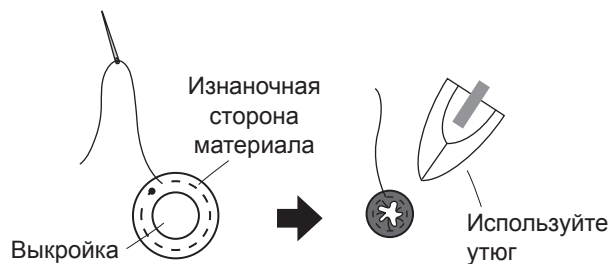

4 Переведите контур и выполните аппликацию.

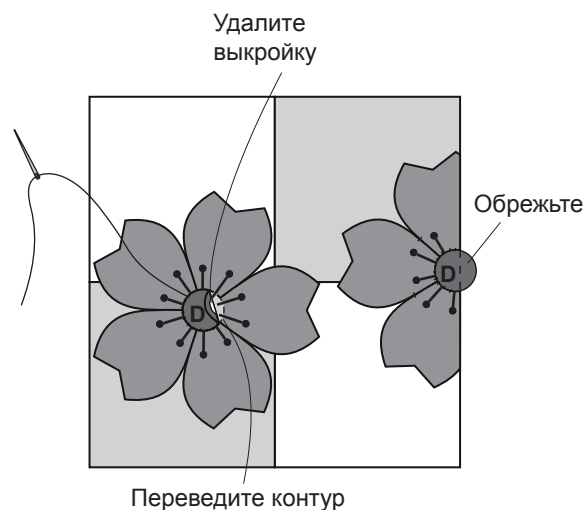

Готово.

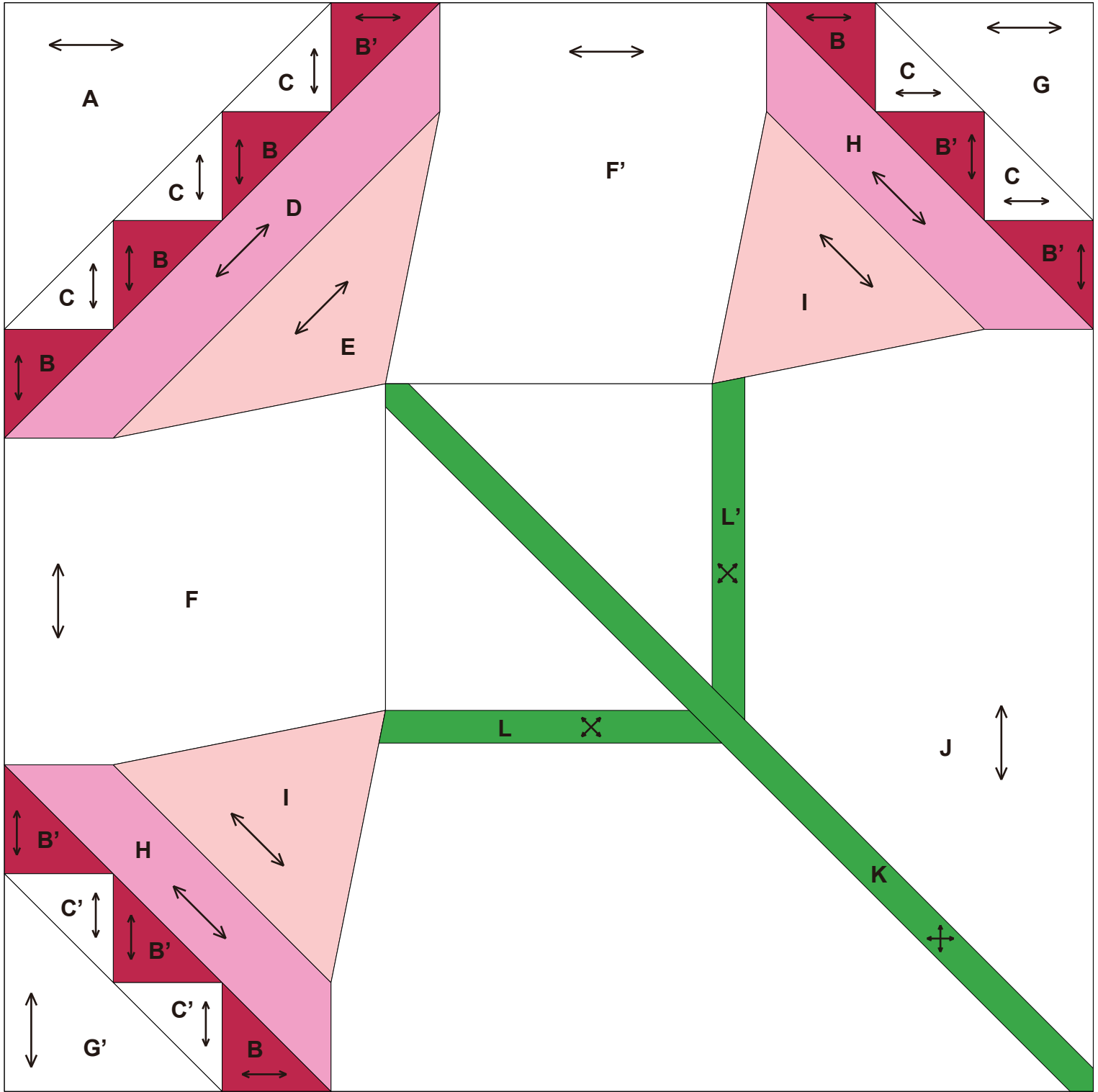

Пример готового изделия

← ... Долевая нить
 ● ... Контрольная точка
 200 мм × 200 мм (8" × 8")

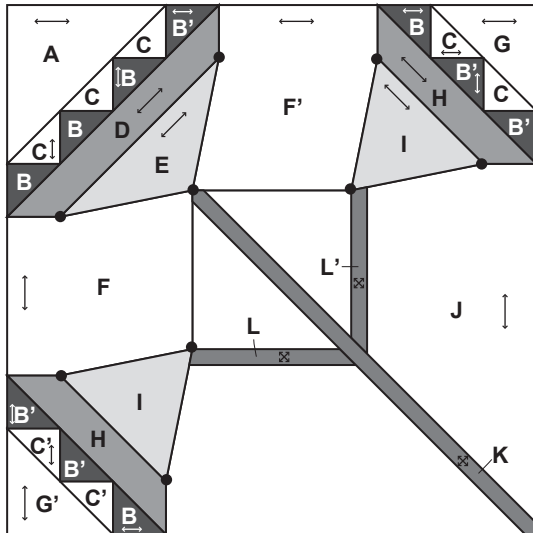

Последовательность выполнения

• Сборка блока центрального цветка

1 Прострочите вместе **B**, **B'** и **C**, а затем пришейте к **A**.

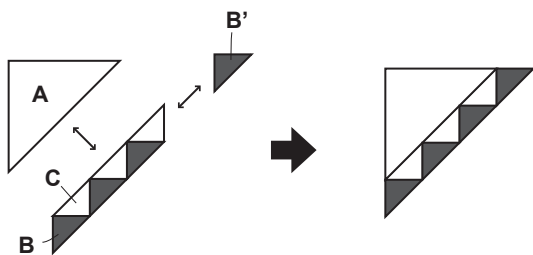

2 Прострочите вместе **D** и **E**, принимая во внимание контрольные точки.

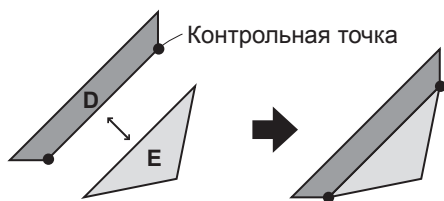

3 Сшейте вместе, как показано на рисунке.

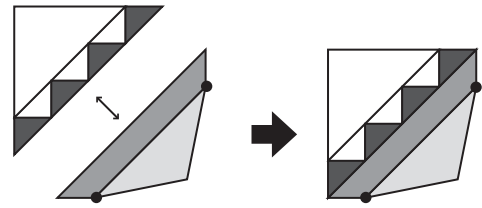

• Сборка блока левого и правого цветков (два блока)

1 Прострочите вместе **B**, **B'** и **C**, а затем пришейте к **G**.

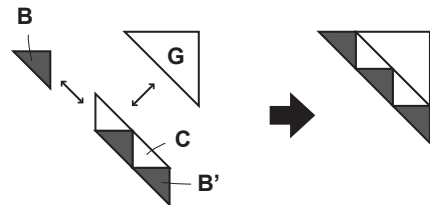

2 Прострочите вместе **H** и **I**, принимая во внимание контрольные точки.

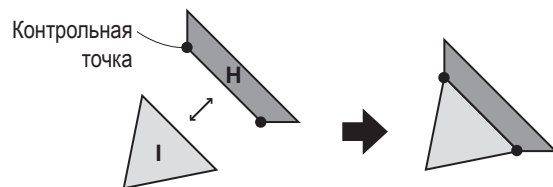

3 Сшейте вместе, как показано на рисунке. Таким же образом сшейте левый цветок.

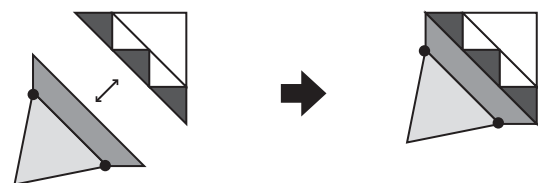

• Соберите блок стебля

1 Разместите выкройку на изнаночной стороне деталей L, L' и K и прогладьте их утюгом для придания формы.



2 Пристрочите аппликацию стебля к J. Сначала выполните аппликацию L и L', а затем K.

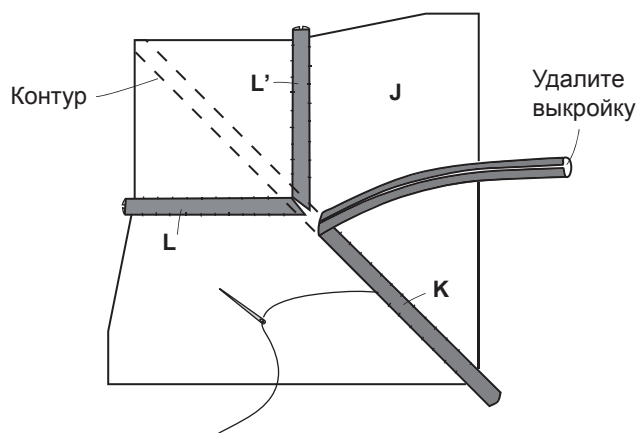

• Сшейте вместе все миниблоки

1 Сшейте вместе цветки, F и F', принимая во внимание контрольные точки.

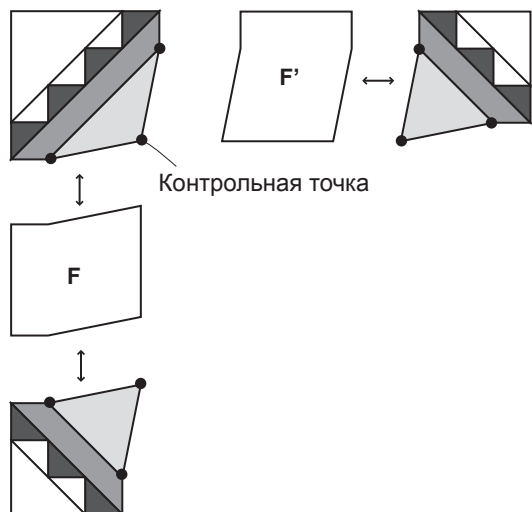

2 Сшейте вместе блоки цветка и стебля, принимая во внимание контрольные точки.

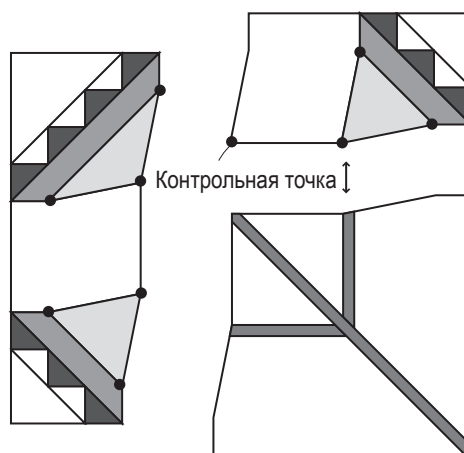

3 Сшейте вместе левый и правый блоки, принимая во внимание контрольные точки.

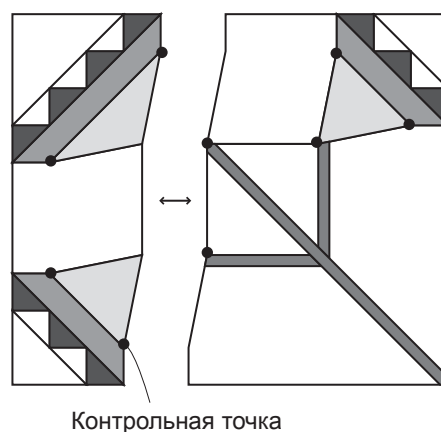

Готово.

31

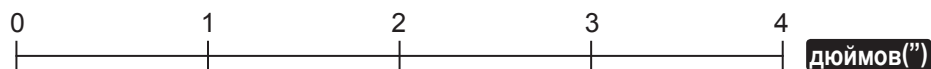

Пример готового изделия

↔ ... Долевая нить
 ● ... Контрольная точка
 200 мм × 200 мм (8"×8")

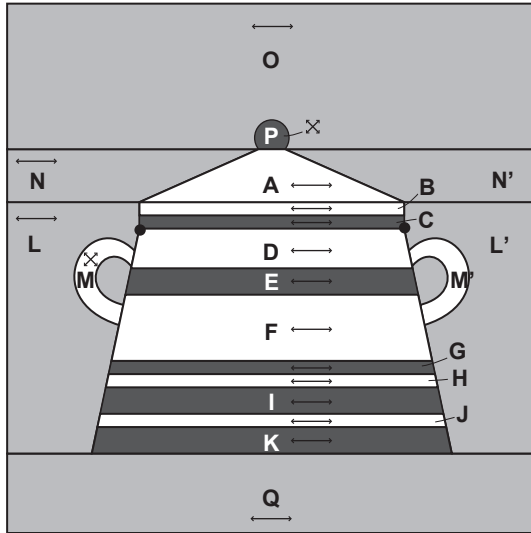

Последовательность выполнения

• Сборка блока крышки

1 Расположите выкройку на изнаночной стороне детали **P**, затяните сметочную строчку на припуске на шов, и прогладьте утюгом для придания формы. Выполните аппликацию **P** на детали **O**.

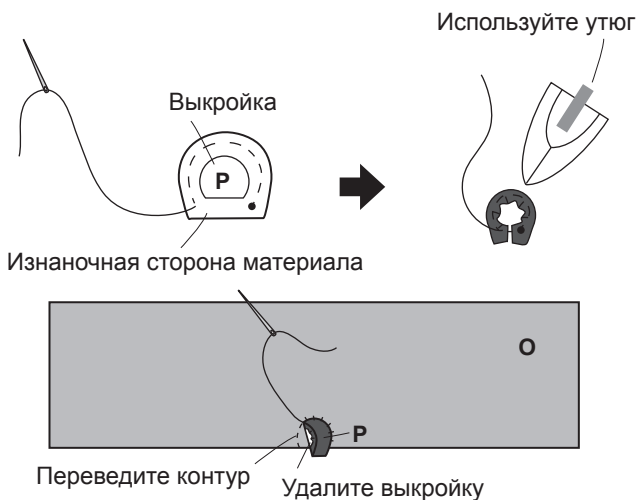

2 Сшейте вместе **A**, **N** и **N'**.

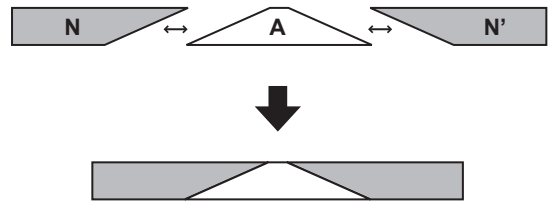

3 Сшейте вместе, как показано на рисунке.

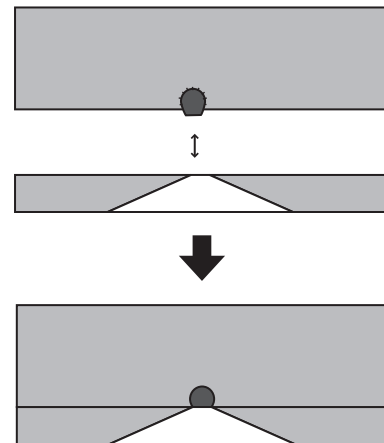

• Сборка блока корпуса сахарницы

1 Прострочите вместе **B, C, D, E, F, G, H, I, J** и **K**, принимая во внимание контрольные точки на **C**. Заутюжьте припуски на шов по направлению к более темной ткани.

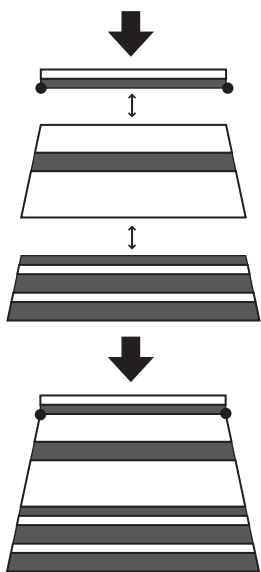
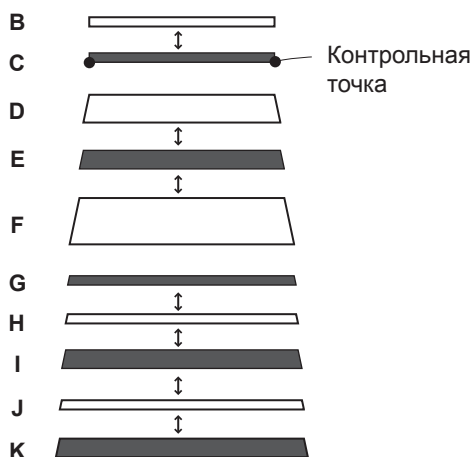

2 Разместите выкройку на изнаночной стороне ткани для ручек **M** и **M'**, и прогладьте их утюгом для придания формы. Поместите ручку **M** на детали **L** и выполните аппликацию ручки **M'** на детали **L'**.

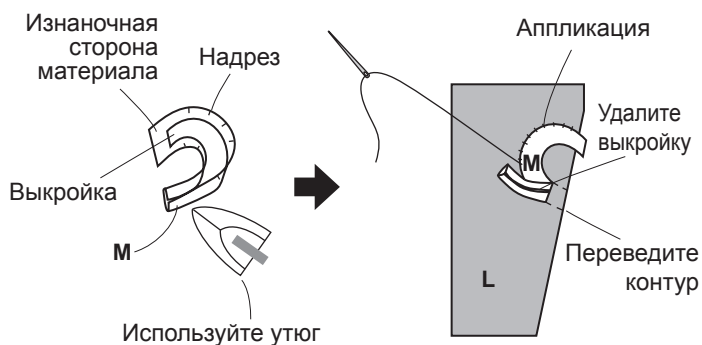

3 Сшейте вместе как показано на рисунке, принимая во внимание контрольные точки.

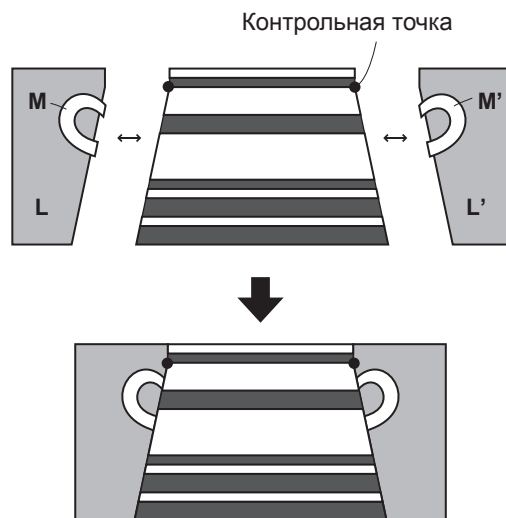

• Сшейте вместе все блоки.

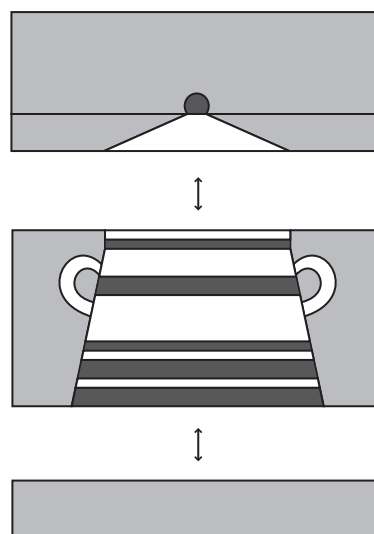

Готово.

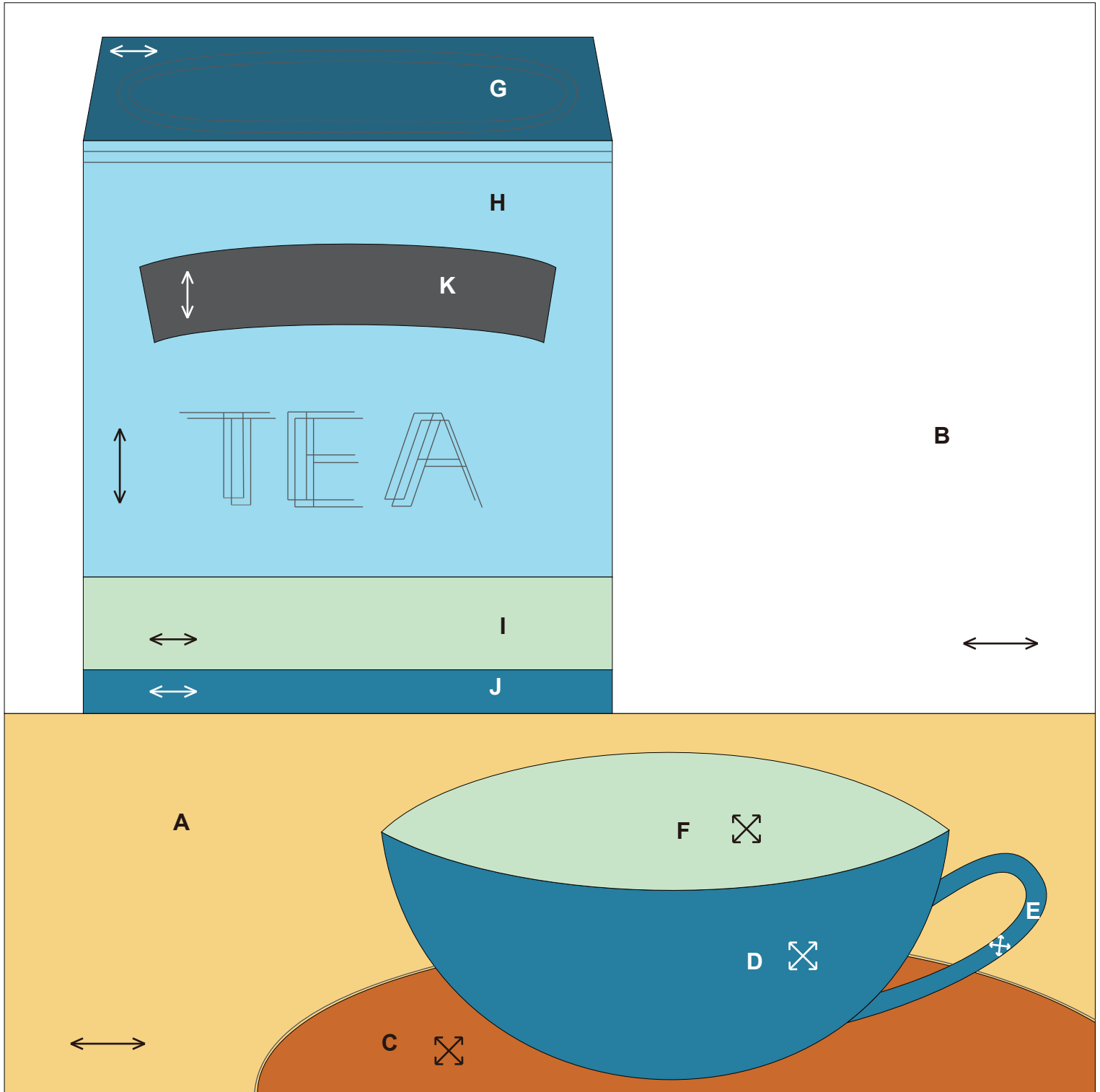

0 1 2 3 4 ДЮЙМОВ(")

0 50 100 ММ

Пример готового изделия

←→ ... Долевая нить
200 мм × 200 мм (8"×8")

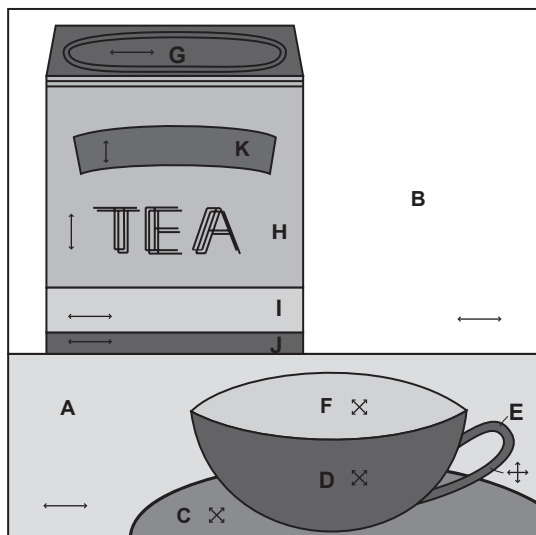

Последовательность выполнения

- Сшейте по отдельности блоки чашки и банки для чая

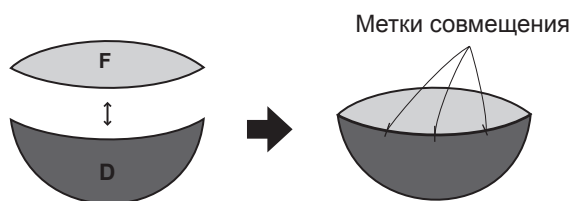

Примечание: Метки совмещения облегчают сшивание деталей вместе.

- 1 Соберите блок банки для чая, как показано на рисунке и выполните аппликацию К.

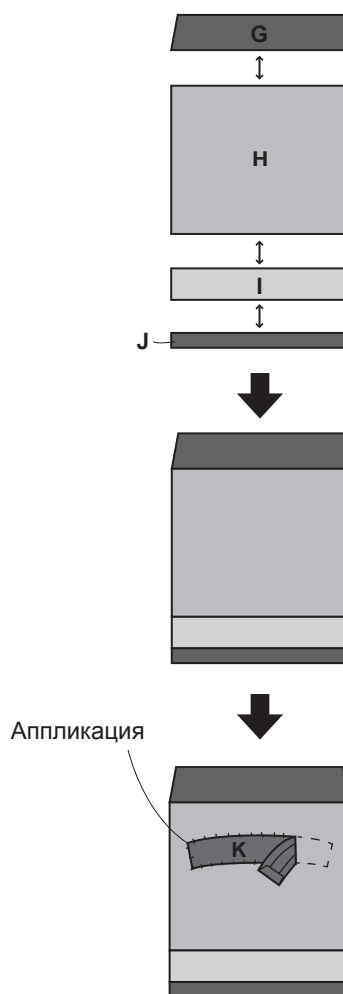

- Переведите контур на подложку В, и выполните аппликацию банки для чая

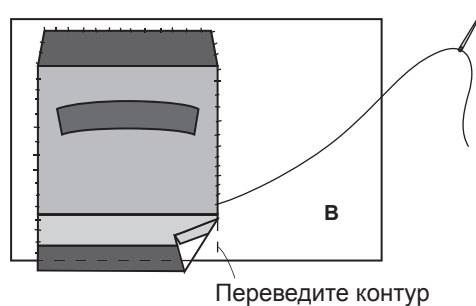

• Сшейте вместе детали подложки В и А.

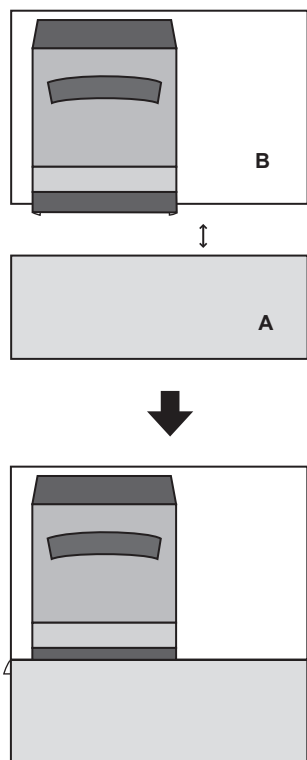

• Выполните аппликацию блюдца и чашки

- 1 Выполните аппликацию блюдца С, а затем переведите контур ручки чашки Е и сделайте аппликацию. Поместите выкройку на изнаночной стороне детали ручки Е и прогладьте утюгом для придания формы.

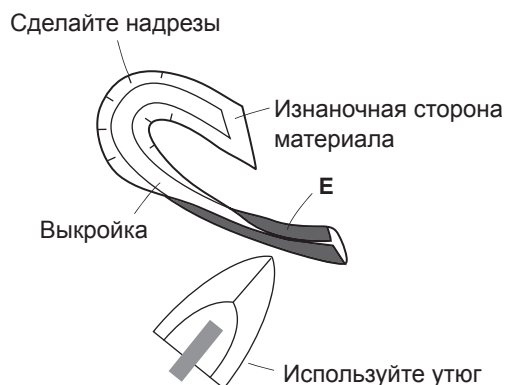
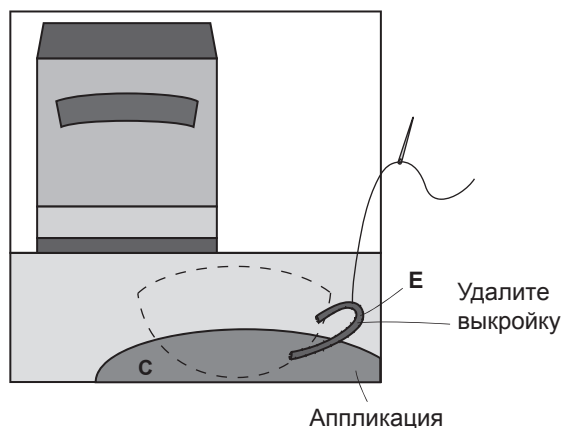

- 2 Выполните аппликацию и сделайте вышивку на банке для чая и на блюдце.



Готово.

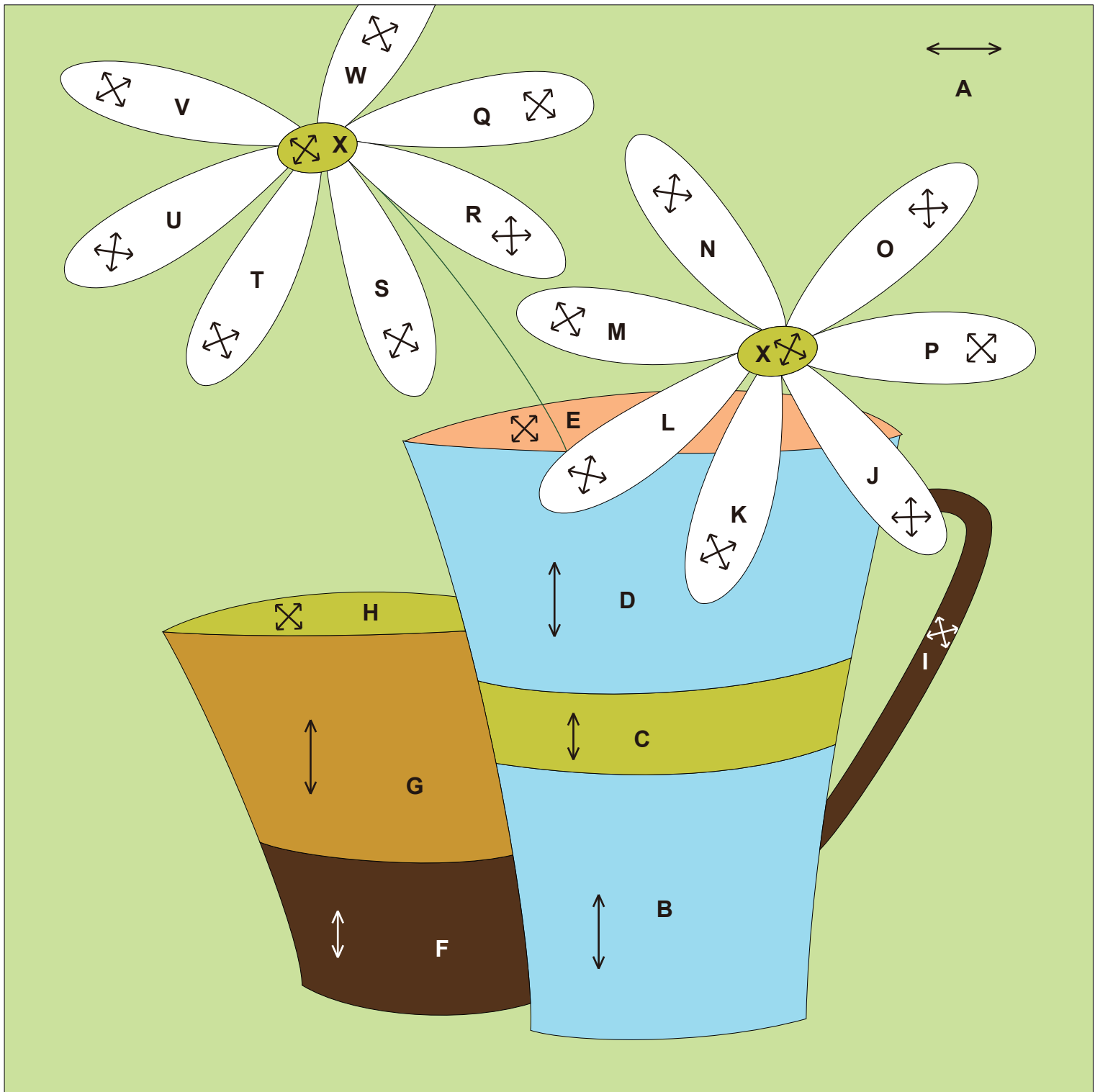

0 1 2 3 4 ДЮЙМОВ(")

0 50 100 ММ

Пример готового изделия

← ... Долевая нить
200 мм × 200 мм (8"×8")

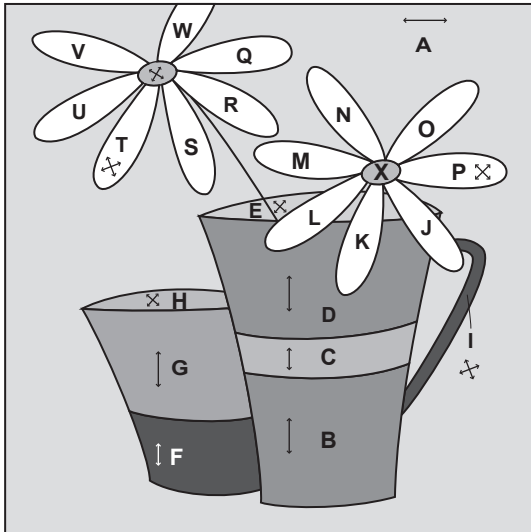

Последовательность выполнения

- Сшейте по отдельности блоки большой и маленькой чашек

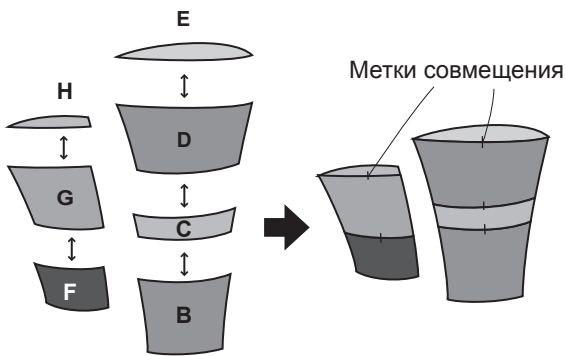

Примечание: Метки совмещения облегчают сшивание деталей вместе.

- Переведите контуры на подложку А, и выполните аппликацию чашек

- 1 Переведите контур ручки большой чашки I и сделайте аппликацию. Поместите выкройку на изнаночной стороне ткани для ручки I и прогладьте утюгом для придания формы.

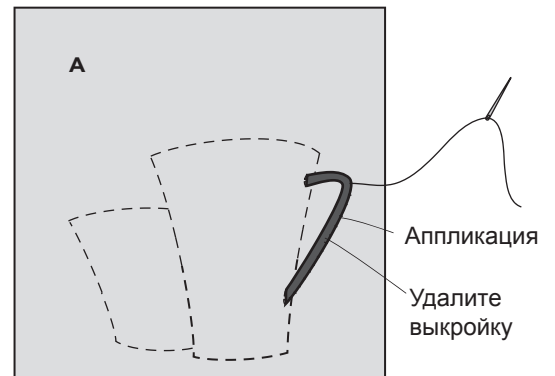
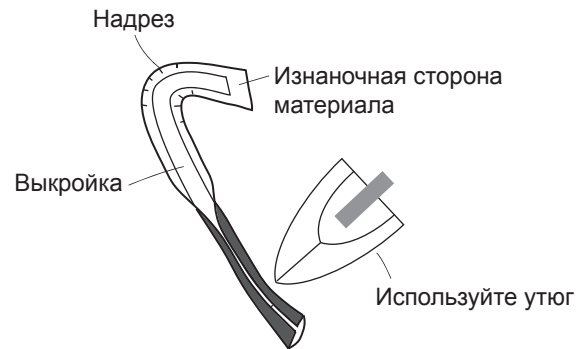

2 Выполните аппликацию маленькой чашки и большой чашки, в указанном порядке.

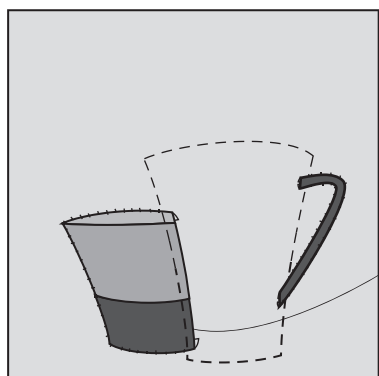

Не выполняйте аппликацию в области, где ткань сдвоена (Не сгибайте припуск на шов)

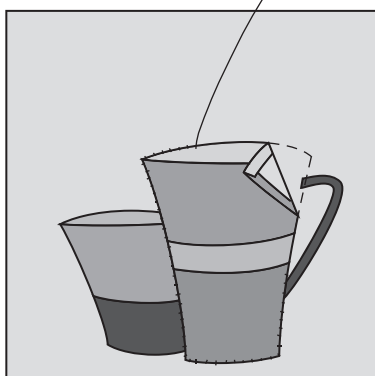

• Сделайте 14 лепестков маргаритки и два центра цветков

1 Для создания лепестков, разместите выкройки на изнаночной стороне деталей и прогладьте их утюгом для придания формы. Для создания центра цветка выполните сметочную строчку на припуске на шов и затяните.



<Лепестки цветка> Используйте утюг



<Центр цветка>

• Выполните аппликацию лепестков и центров цветков

1 Сначала переведите контуры и вышейте стебель, а затем выполните аппликацию лепестков цветка.

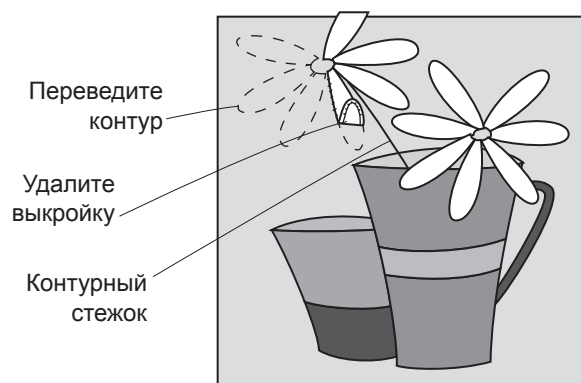

- 2** Выполните аппликацию центра цветка. Обрежьте части лепестков, выступающие за пределы подложки.

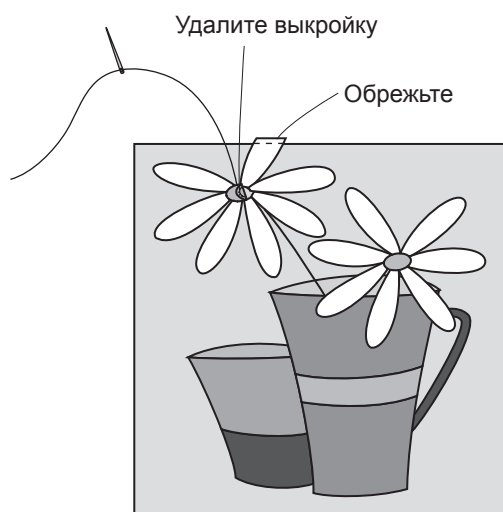

Готово.

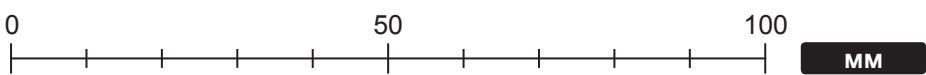
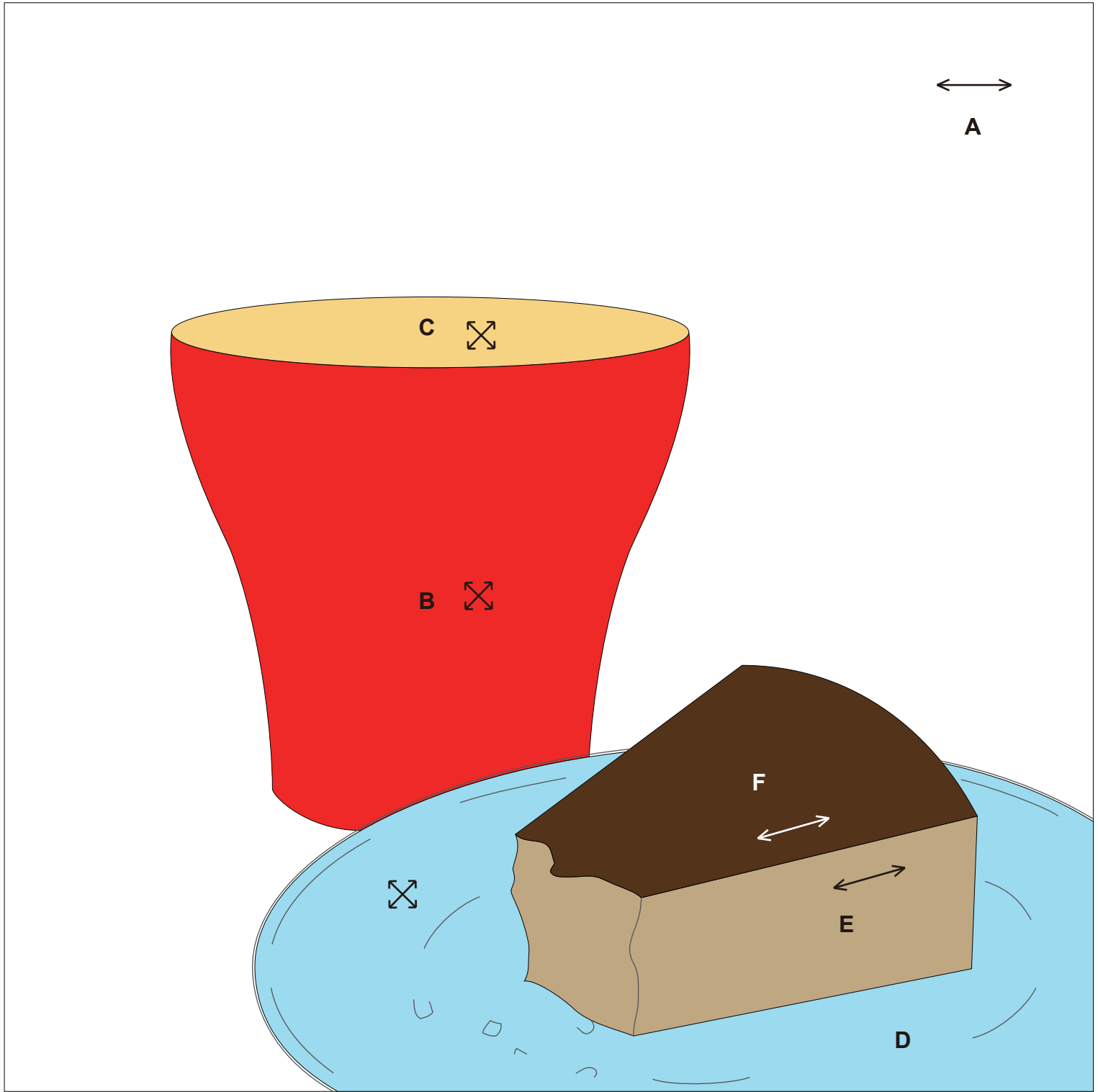

Пример готового изделия

← ... Долевая нить

● ... Контрольная точка
200 мм × 200 мм (8"×8")

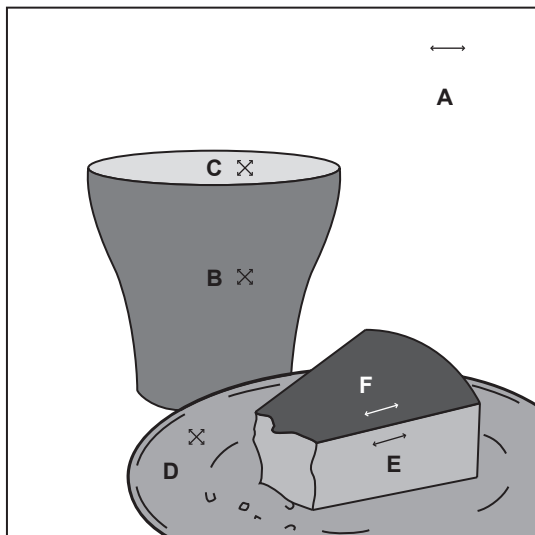

Последовательность выполнения

• Сшейте чашку

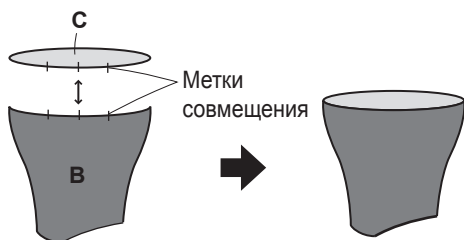

Примечание: Метки совмещения облегчают сшивание деталей вместе.

• Выполните стачивание в шов, принимая во внимание контрольную точку на уголке пирожного

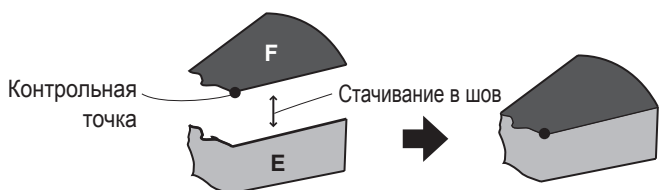

• Переведите контур на подложку А и выполните аппликацию

1 Сначала выполните аппликацию чашки, затем тарелки, а затем пирожного.

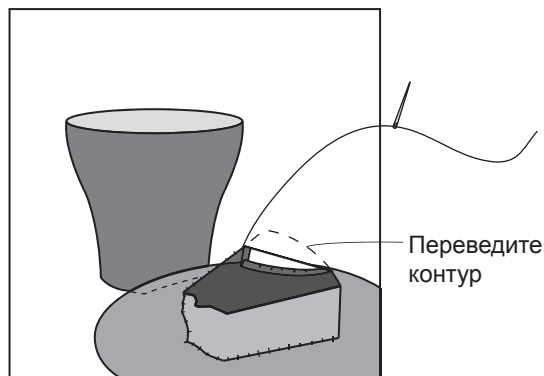

• Сделайте вышивку на пирожном и тарелке

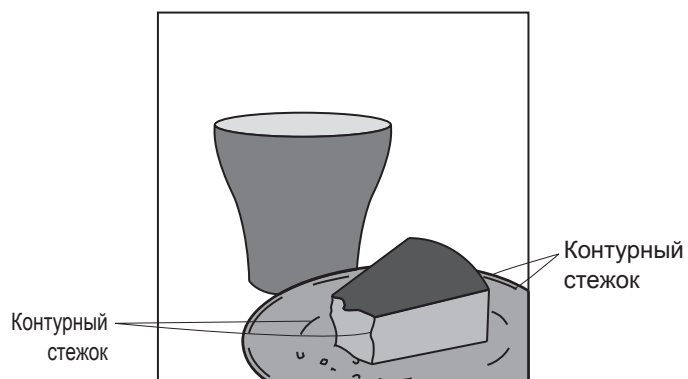

Готово.

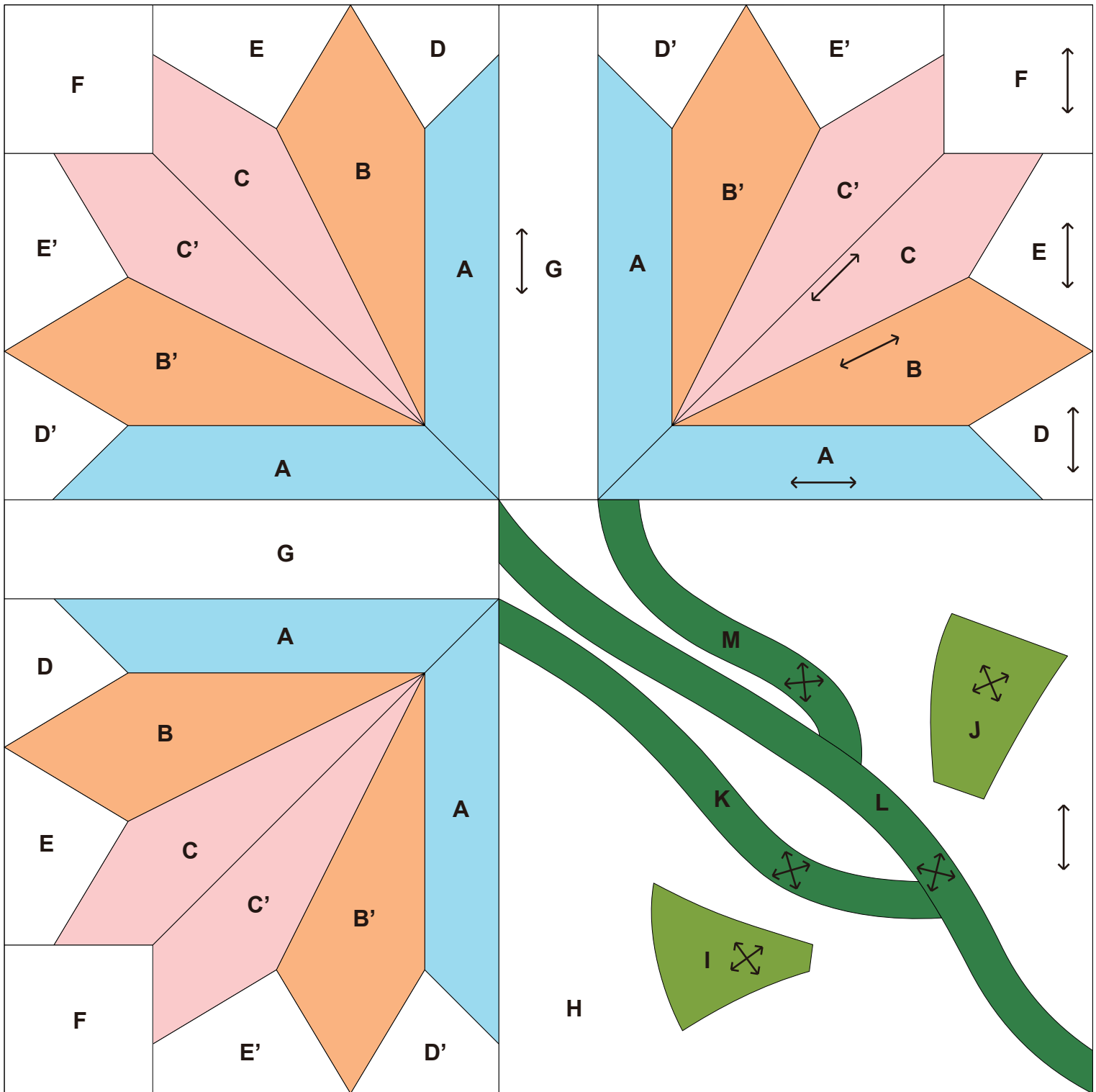

Пример готового изделия

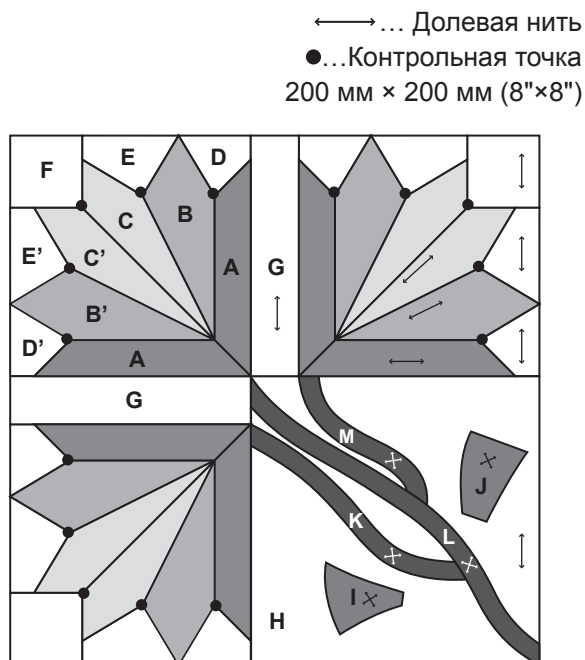

Последовательность выполнения

• Сборка блока цветка (три блока)

1 Прострочите **A**, **B** и **C** вместе, принимая во внимание контрольные точки.

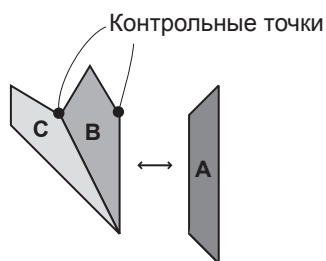

2 Пришейте **E** и **D** методом стачивания в шов.

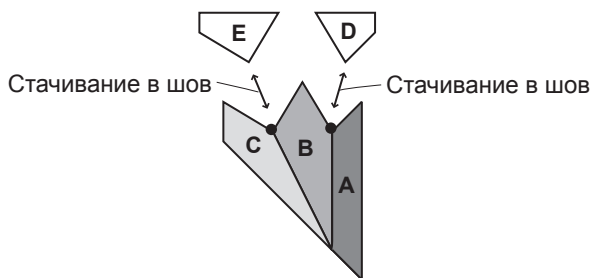

3 Таким же образом сшейте вместе **A**, **B'** и **C'**, и пришейте **D'** и **E'** методом стачивания в шов.

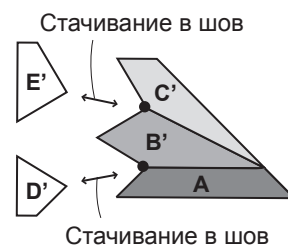

4 Сшейте вместе два симметричных блока, принимая во внимание контрольные точки.

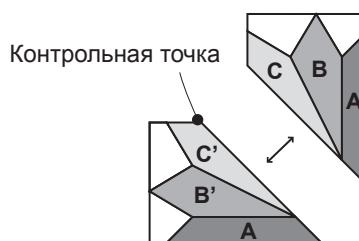

5 Пришейте **F** методом стачивания в шов.

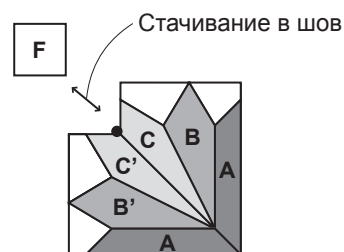

• Сборка блоков стебля и листьев

1 Разместите выкройки стебля на **L**, **M** и **K**, и листьев на **I** и **J**, и прогладьте их для придания формы.

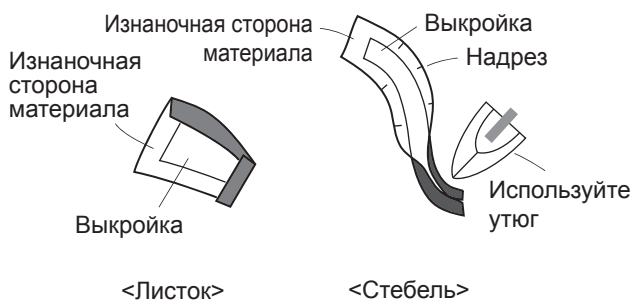

2 Переведите контуры на подложку **Н**, и выполните аппликацию стебля и листьев. Для стебля выполните аппликацию **М**, **К** и **Л** в указанном порядке.

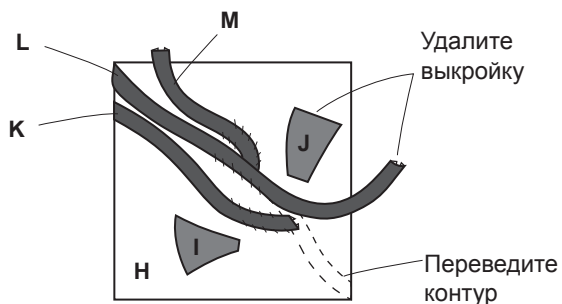

• Сшейте вместе блок цветка и **G**

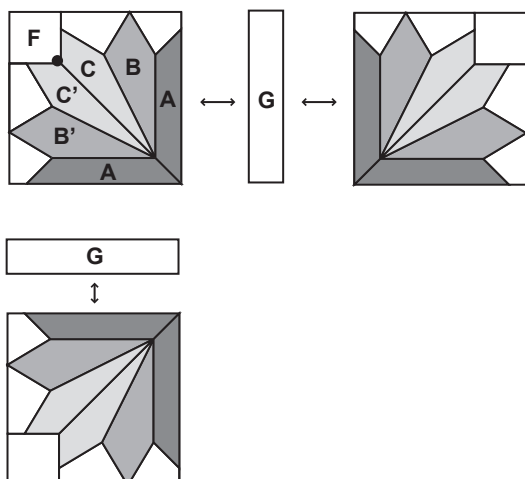

• Сшейте вместе с блоком стебля и листьев

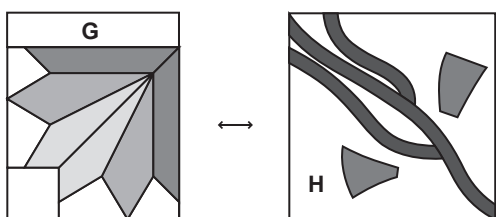

• Сшейте вместе нижний и верхний блоки

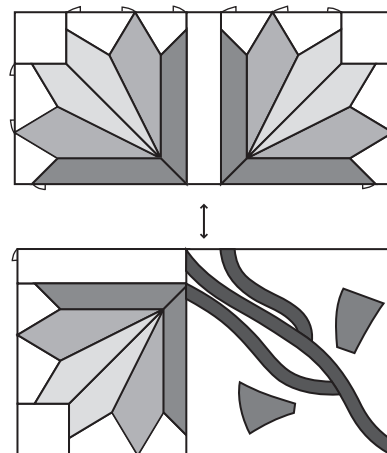

Готово.

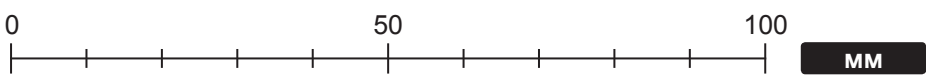
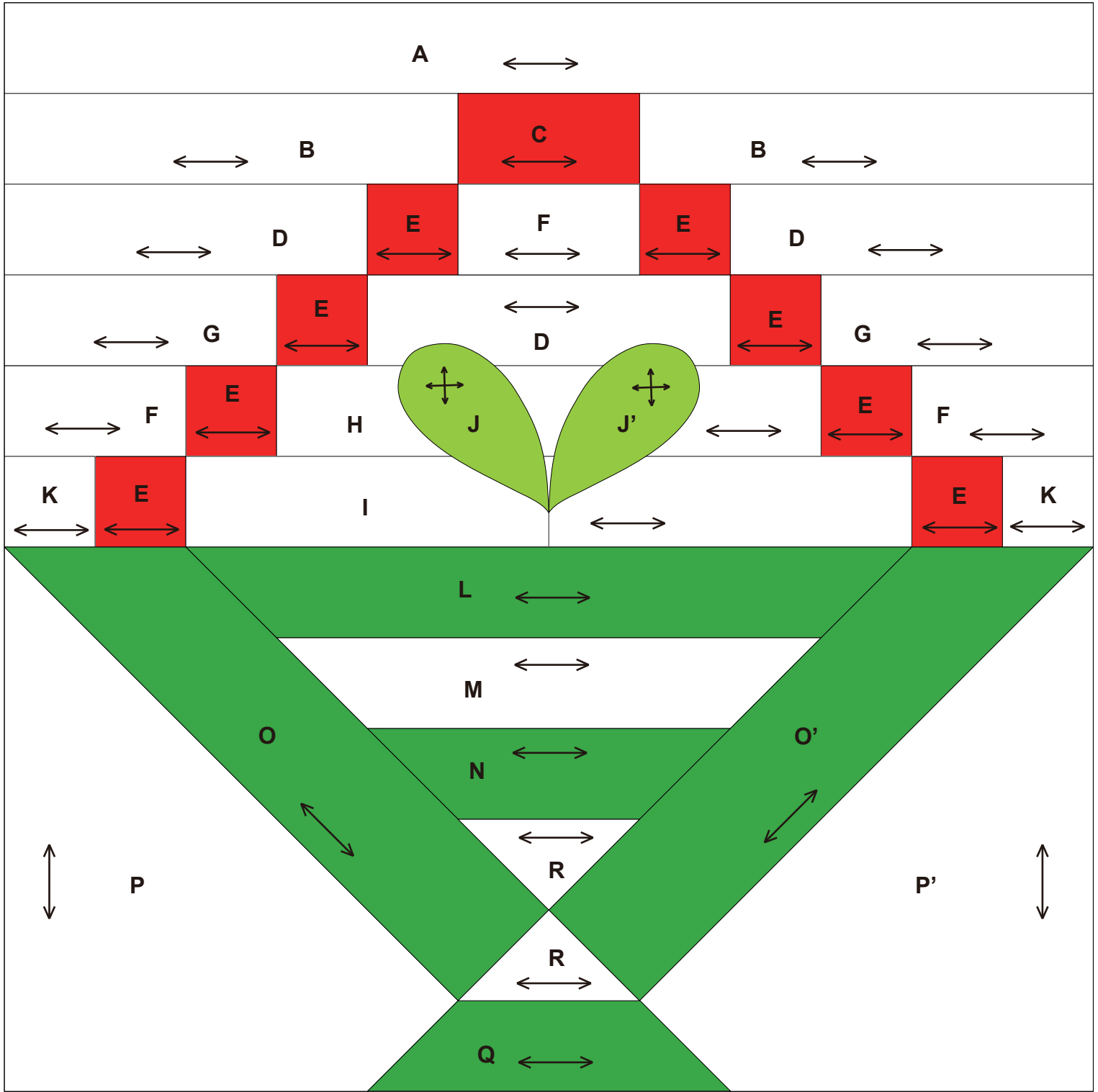

Пример готового изделия

← ... Долевая нить
200 мм × 200 мм (8"×8")

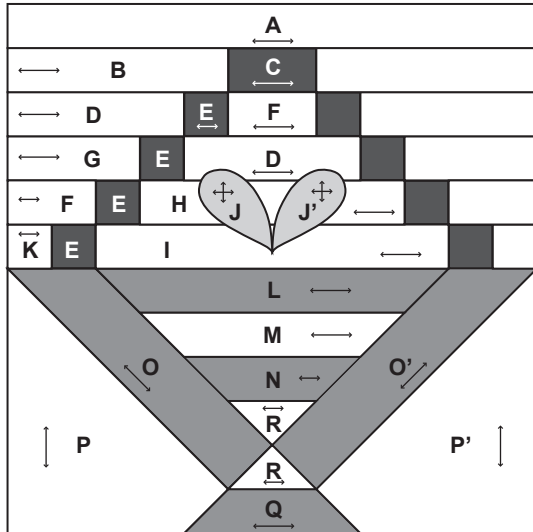

Последовательность выполнения

• Сборка блока роста

1 Сшейте вместе **В** и **С**.



2 Сшейте вместе **Д**, **Е** и **Ф**.



3 Сшейте вместе **Д**, **Е** и **Г**.



4 Сшейте вместе **Е**, **Ф** и **Н**.

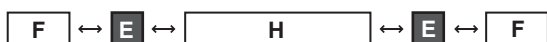

5 Сшейте вместе **Е**, **И** и **К**.



6 Пришейте к **А**, как показано на рисунке.

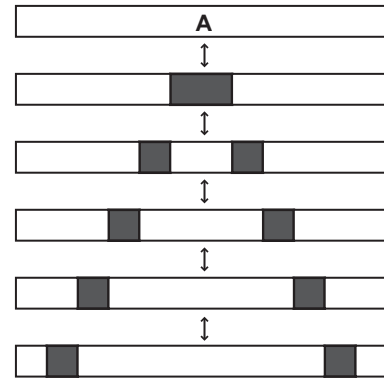

• Сборка блока корзины

1 Сшейте вместе **Л**, **М**, **Н** и **Р**.

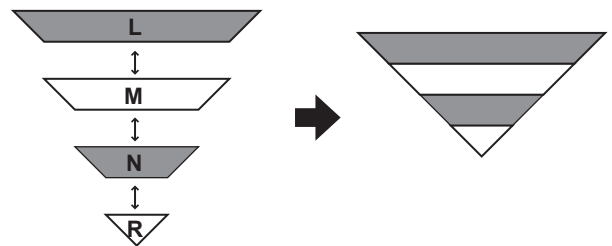

2 Сшейте вместе **О** и **Р**.

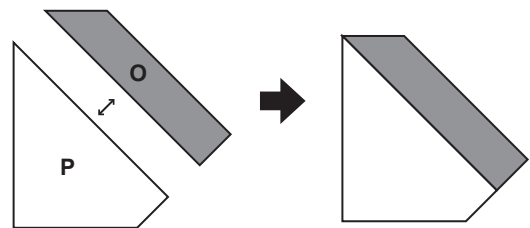

3 Сшейте вместе два блока, как показано на рисунке.

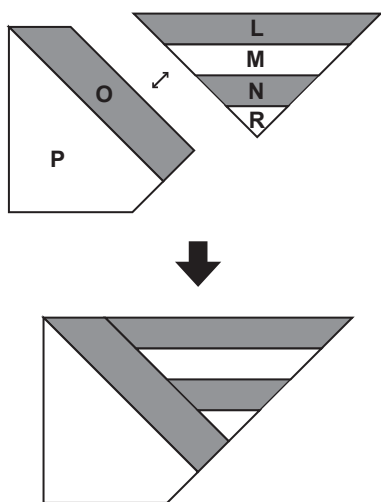

4 Сшейте вместе O' и P'.

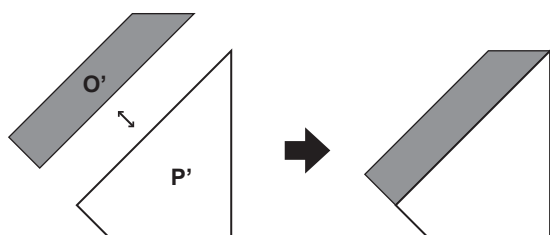

5 Сшейте вместе R и Q.



6 Сшейте вместе два блока, как показано на рисунке.

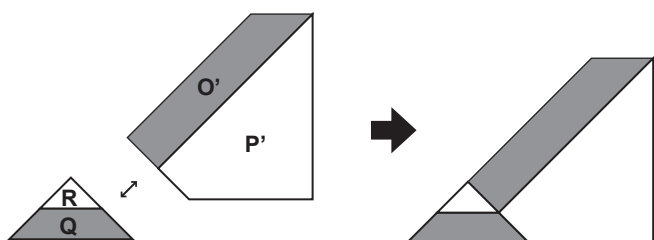

7 Сшейте вместе левый и правый блоки

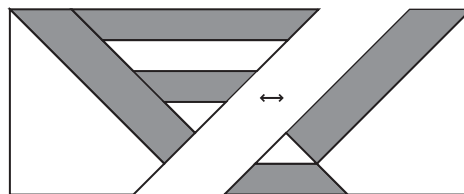

• Сшейте вместе нижний и верхний блоки

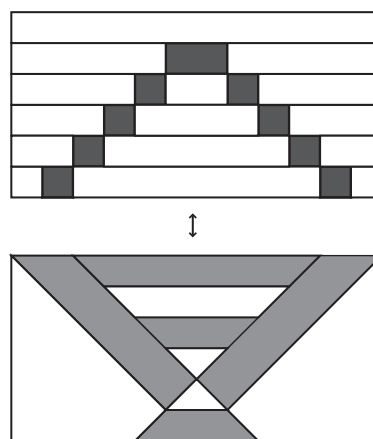

• Выполните аппликацию роста

1 Разместите выкройки на изнаночной стороне деталей J и J', и прогладьте их утюгом для придания формы.

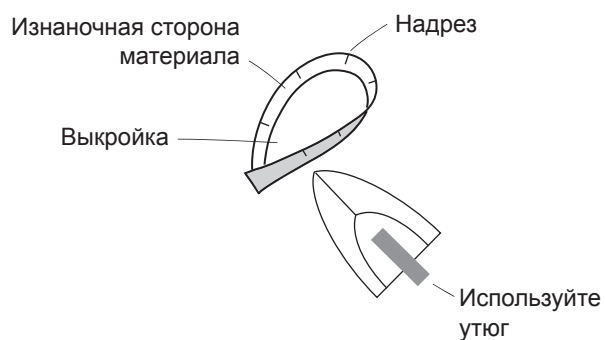

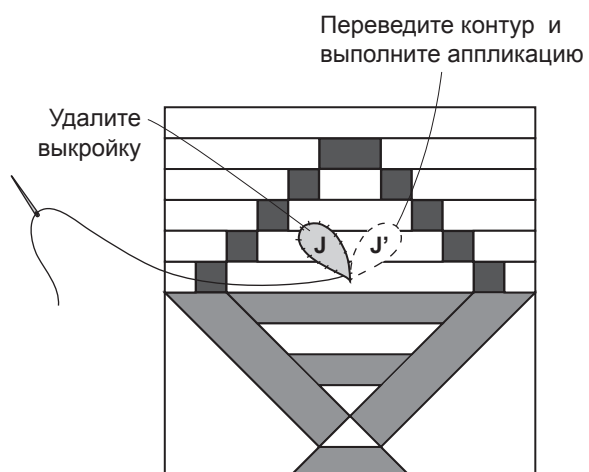
2 Сделайте аппликацию.

Готово.

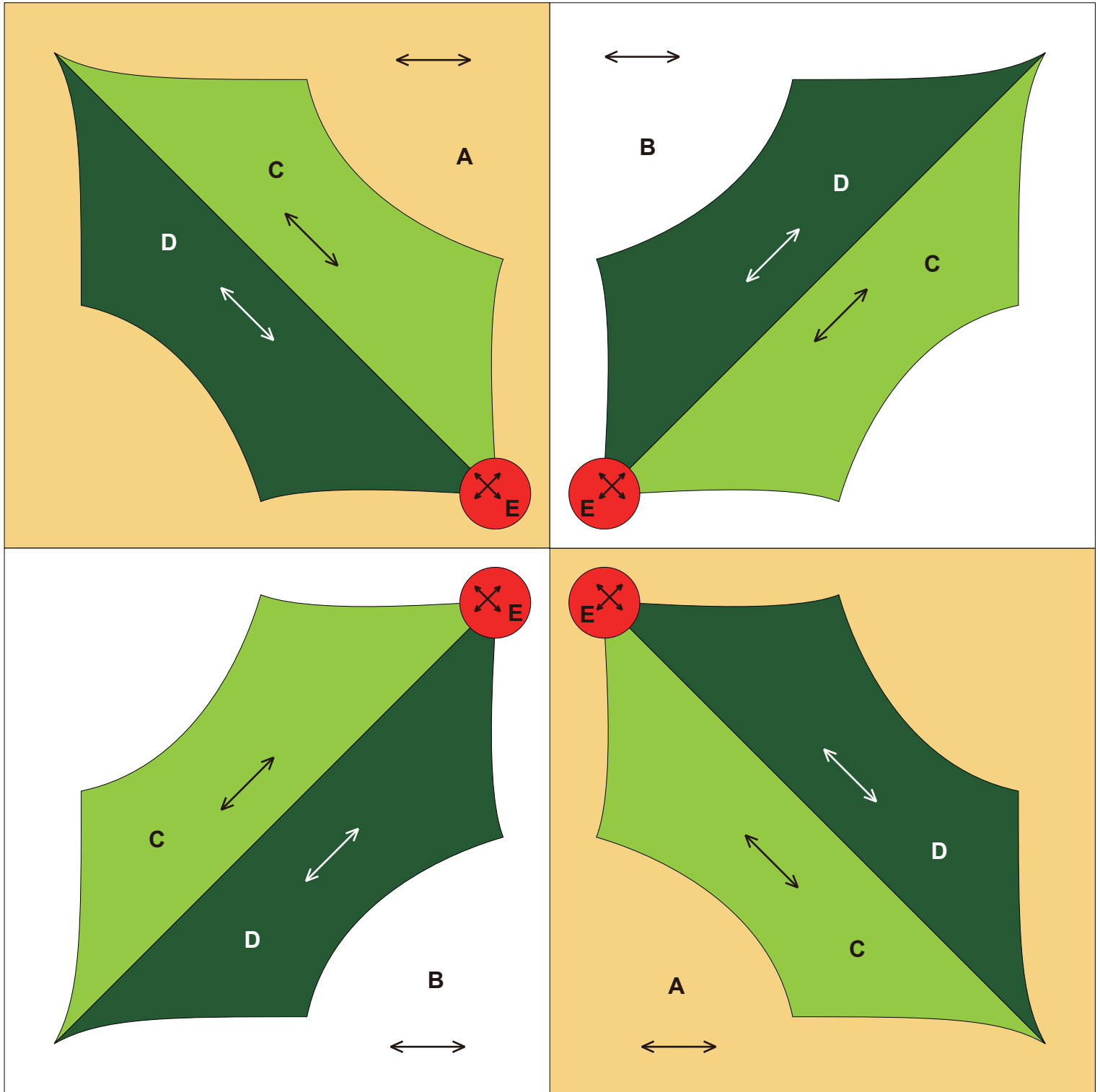

0 1 2 3 4 ДЮЙМОВ(")

0 50 100 ММ

Пример готового изделия

← ... Долевая нить
200 мм × 200 мм (8"×8")

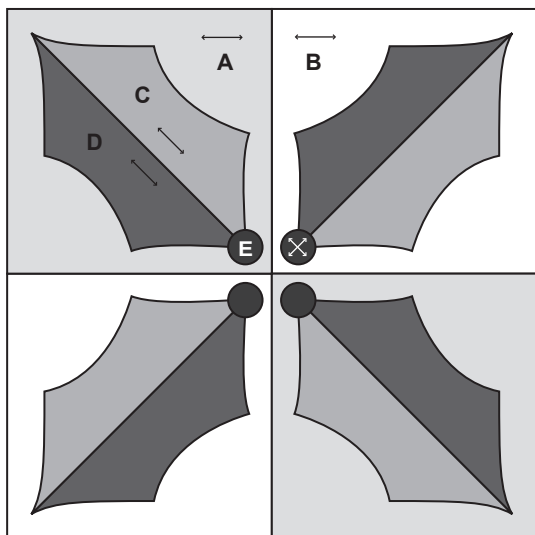

Последовательность выполнения

• Подложка

1 Сшейте вместе **A** и **B**. (Два блока)

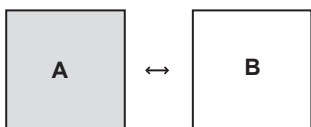

2 Сшейте вместе верх и низ.

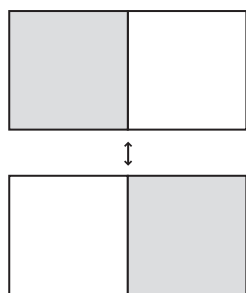

• Выполните аппликацию остролиста

1 Сшейте вместе **C** и **D**. (Четыре раза)

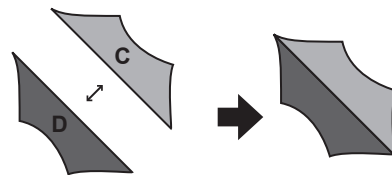

2 Разместите выкройки на изнаночной стороне деталей и прогладьте их утюгом для придания формы.

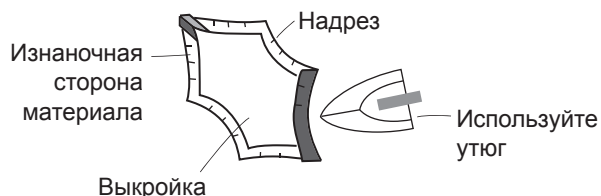

3 Переведите контуры на подложку и выполните аппликацию. (Четыре раза)

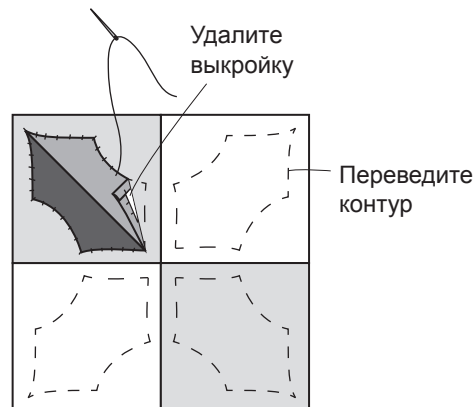

4 Выполните аппликацию ягоды. (Четыре раза)
Расположите выкройку на изнаночной стороне детали, затяните сметочную строчку, выполненную на припуске на шов, и прогладьте утюгом для придания формы.



5 Переведите контур и выполните аппликацию.

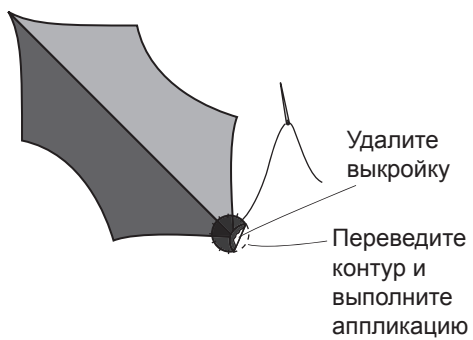

Готово.

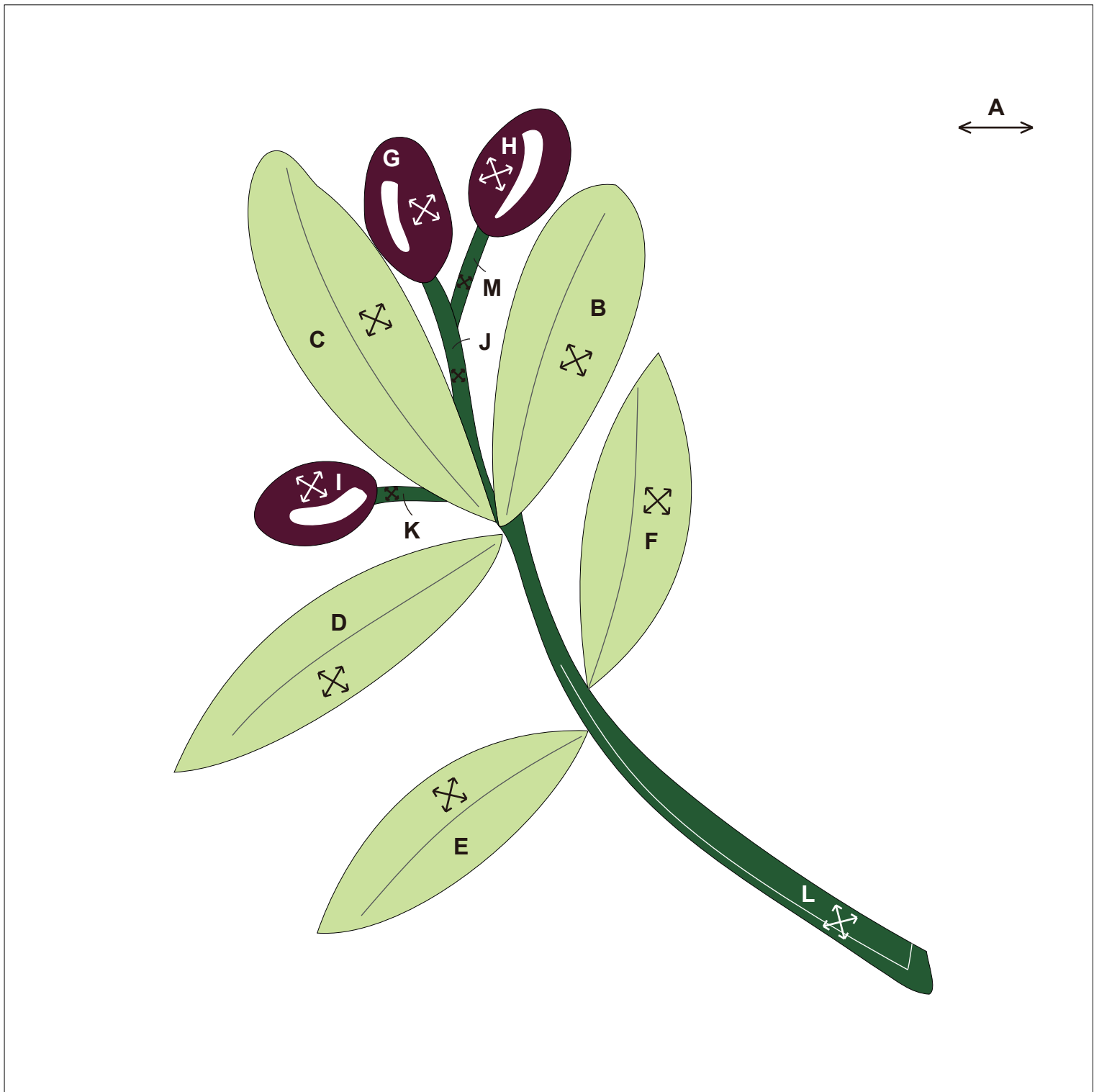

0 1 2 3 4 ДЮЙМОВ(")

0 50 100 ММ

Пример готового изделия

← ... Долевая нить
200 мм × 200 мм (8"×8")

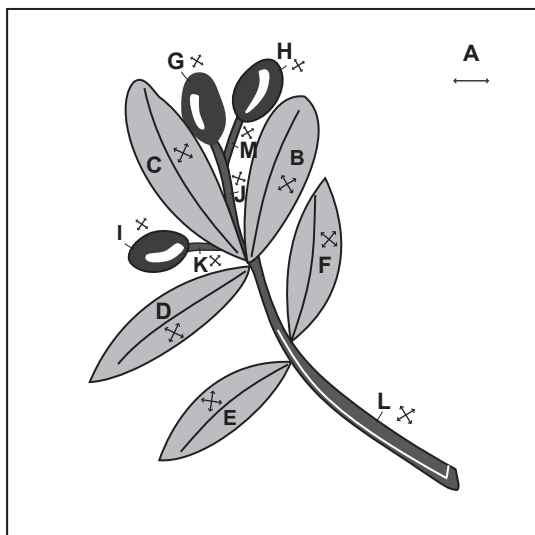

Последовательность выполнения

- Переведите контур на подложку А, и выполните аппликацию стебля

- 1 Заутюжив припуски на шов, сначала выполните аппликацию М и К, а затем J и L.

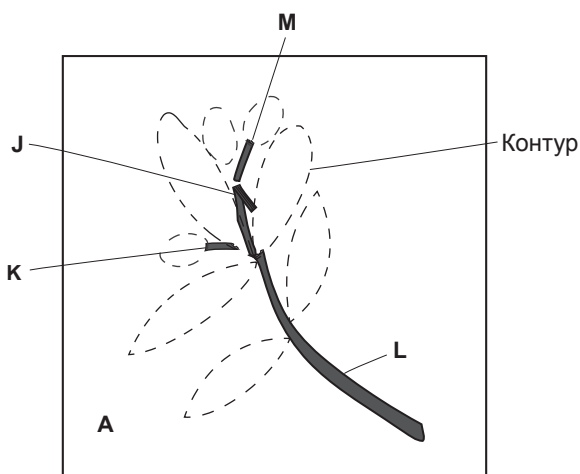

- Выполните аппликацию листьев и плодов

- 1 Для листьев разместите выкройки на изнаночной стороне деталей и прогладьте их утюгом для придания формы. На плодах выполните сметочную строчку на припусках на шов и затяните ее.

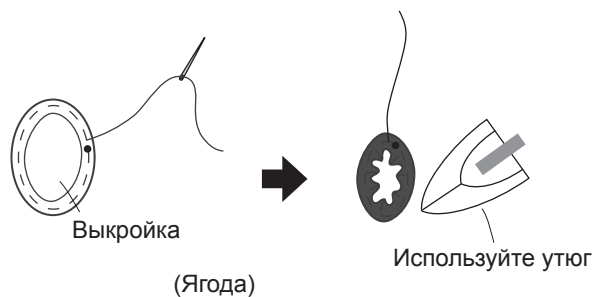
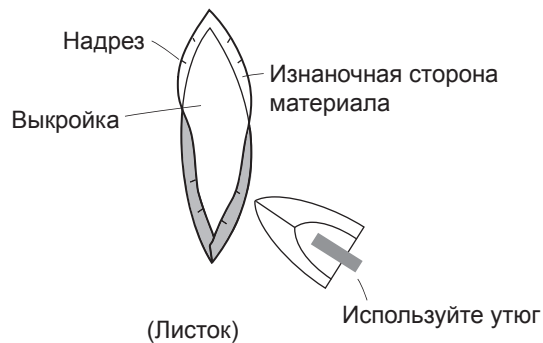

- Выполните вышивку жилок листьев и бликов на стебле и плодах

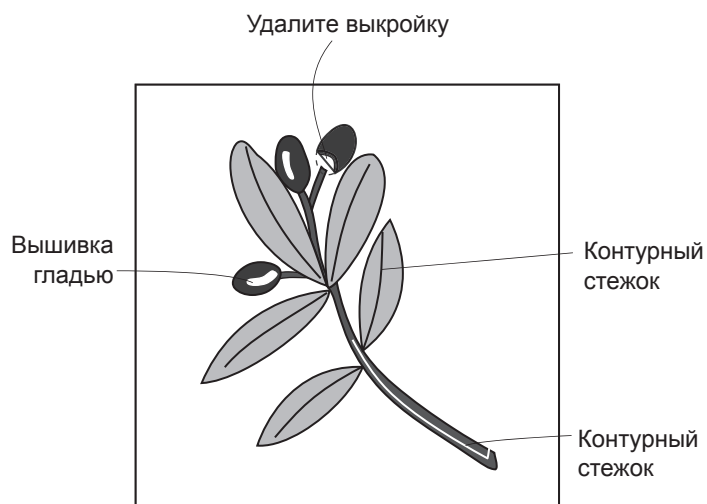

Готово.

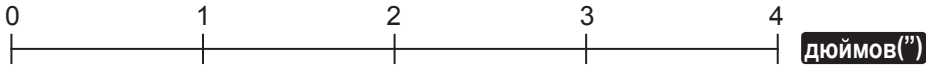
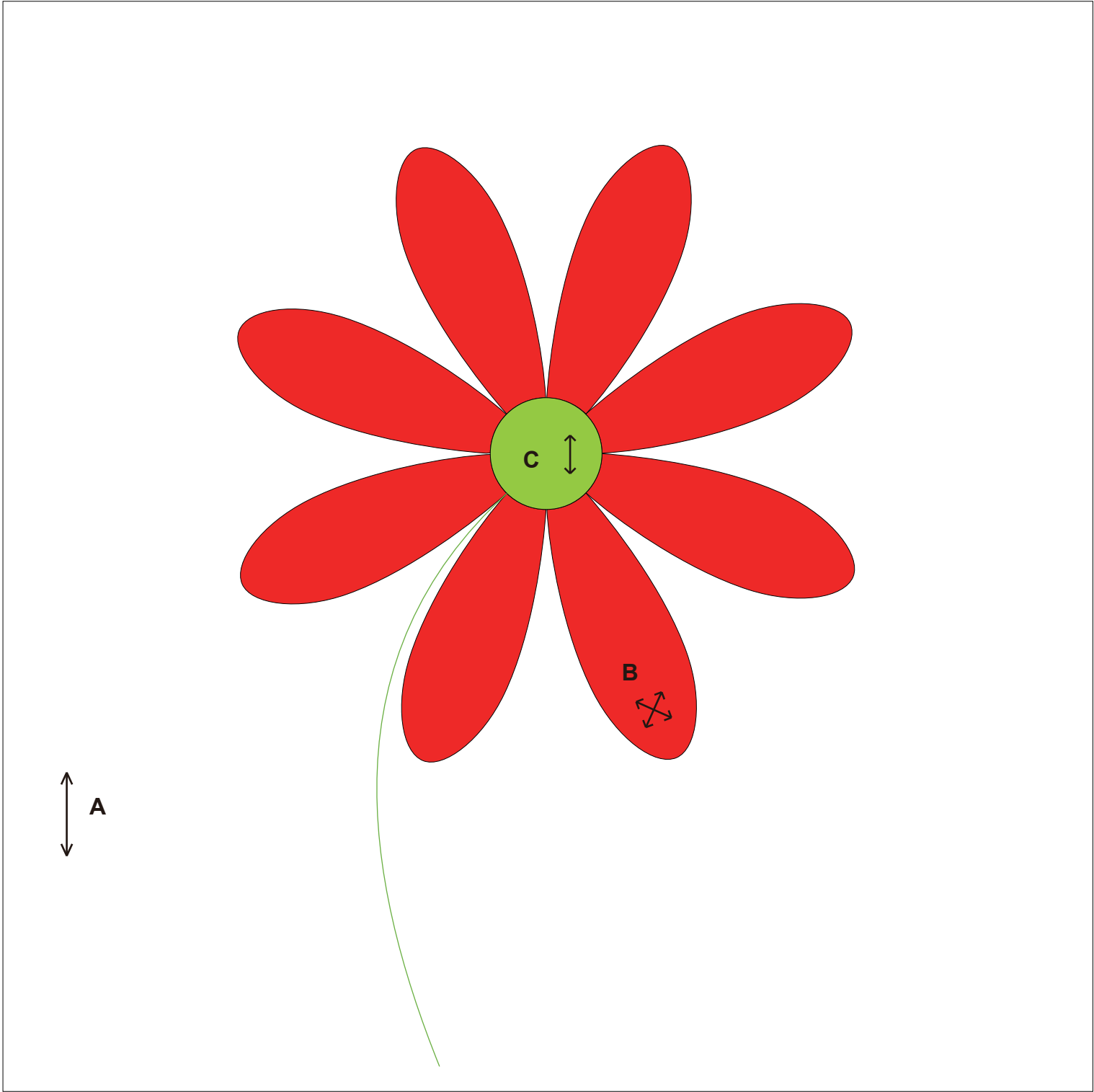

Пример готового изделия

← ... Долевая нить
200 мм × 200 мм (8"×8")

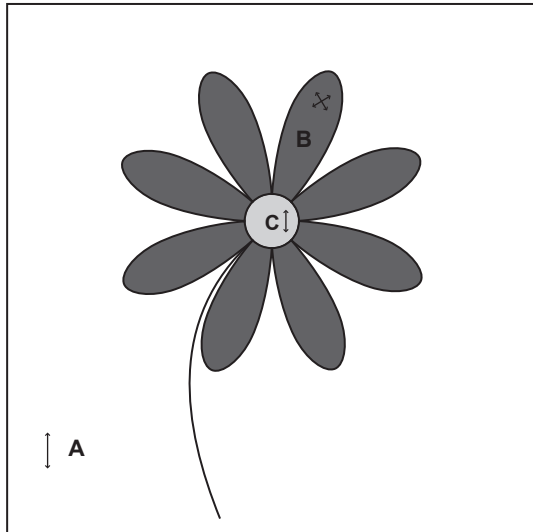

Последовательность выполнения

- Сделайте восемь лепестков маргаритки и один центр цветка

1 Для создания лепестков, разместите выкройки на изнаночной стороне деталей и прогладьте их утюгом для придания формы. Для создания центра цветка выполните сметочную строчку на припуске на шов и затяните.

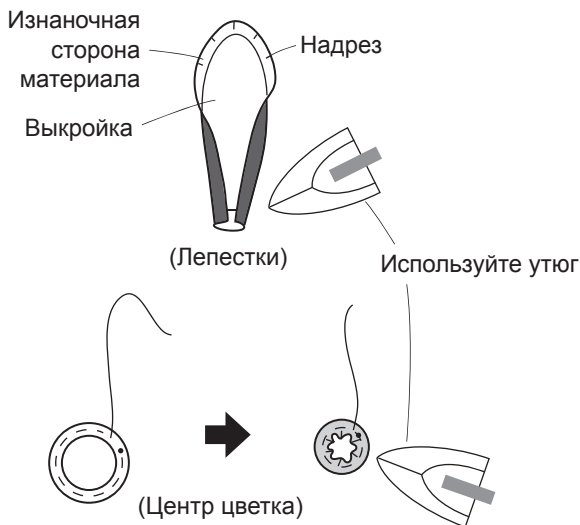

- Переведите контур на подложку А, и выполните аппликацию лепестков

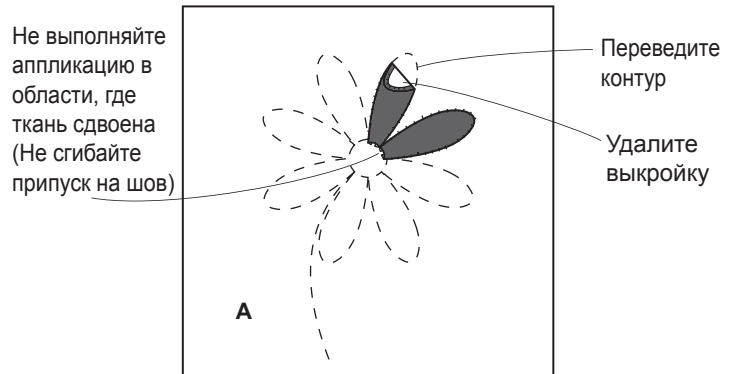

- Выполните аппликацию центра в середине цветка и сделайте вышивку на стебле

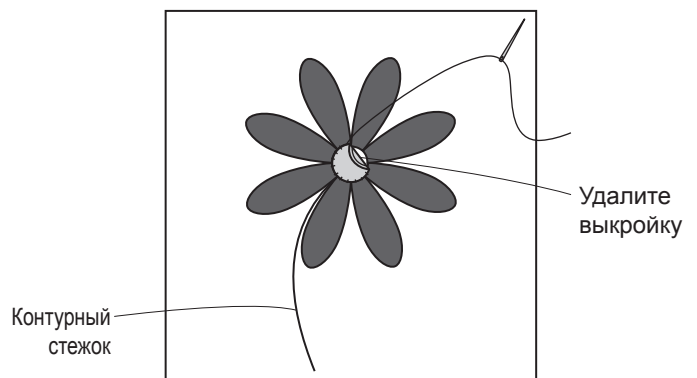

Готово.

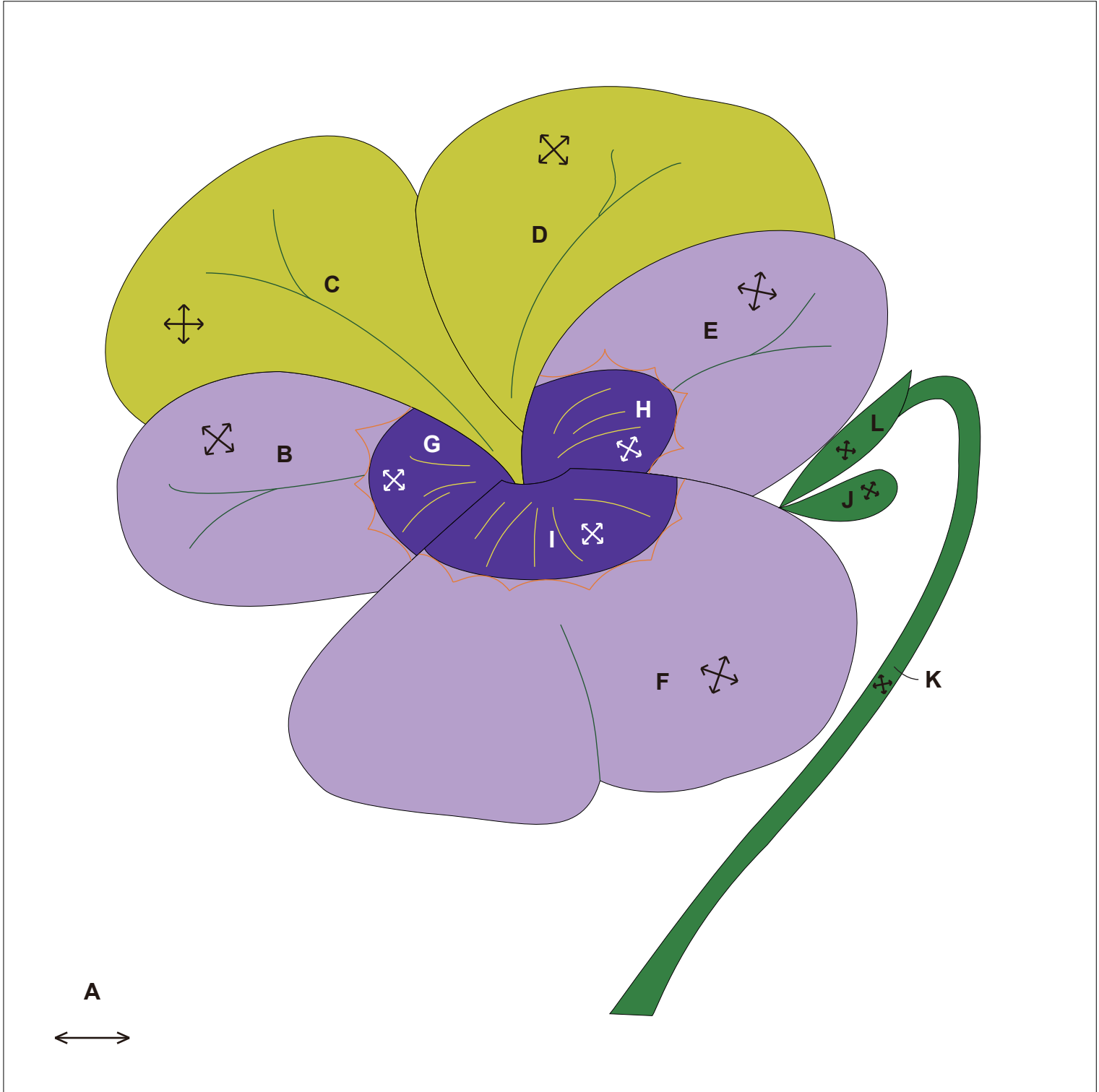

0 1 2 3 4 ДЮЙМОВ(")

0 50 100 ММ

Пример готового изделия

← ... Долевая нить
200 мм × 200 мм (8"×8")

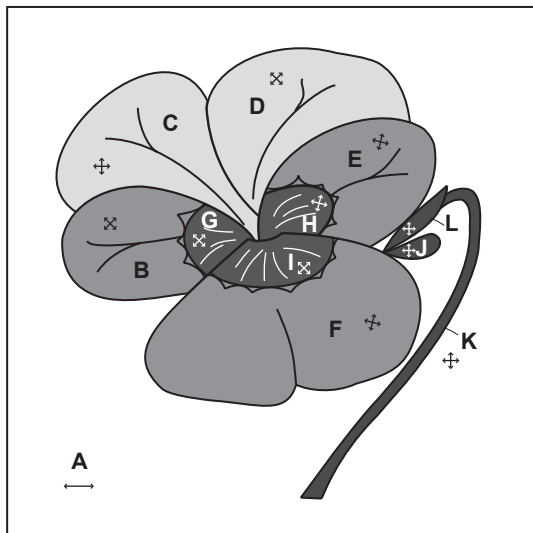

Последовательность выполнения

• Выполнение аппликации

Переведите контур на подложку **A**, и выполните аппликацию, начиная с нижней детали, предварительно приутюжив припуски на шов.

<Порядок выполнения аппликации>

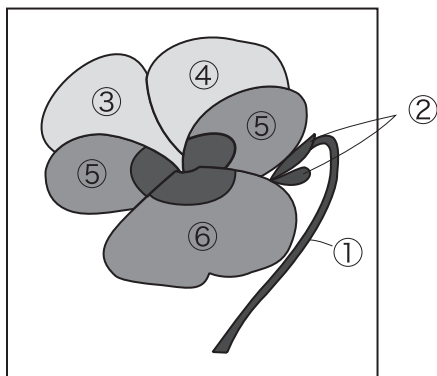

- 1 Расположите **G** поверх **B** и выполните аппликацию, собирая все в одно целое. Таким же образом выполните аппликацию **E** и **H**, **F** и **I**.

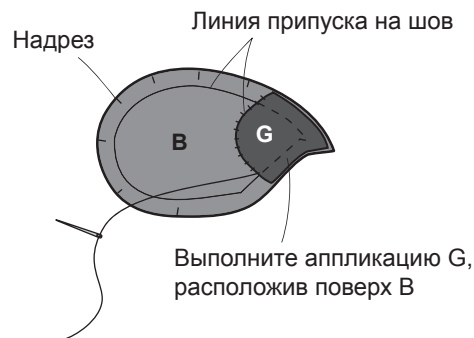

- 2 Выполните аппликацию начиная с деталей, которые будут находится внизу. Края, где ткань сдвоена, не будут видны, поэтому оставьте их как есть и выполните аппликацию.

Не выполняйте аппликацию в области, где ткань сдвоена (Не сгибайте припуск на шов)

Переведите контур

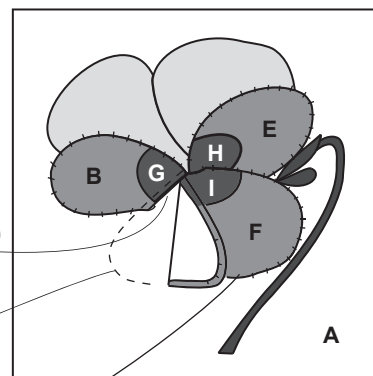

• Сделайте вышивку на цветке

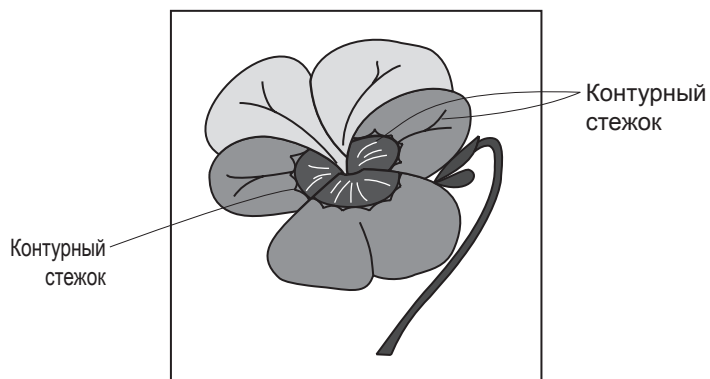

Готово.

41

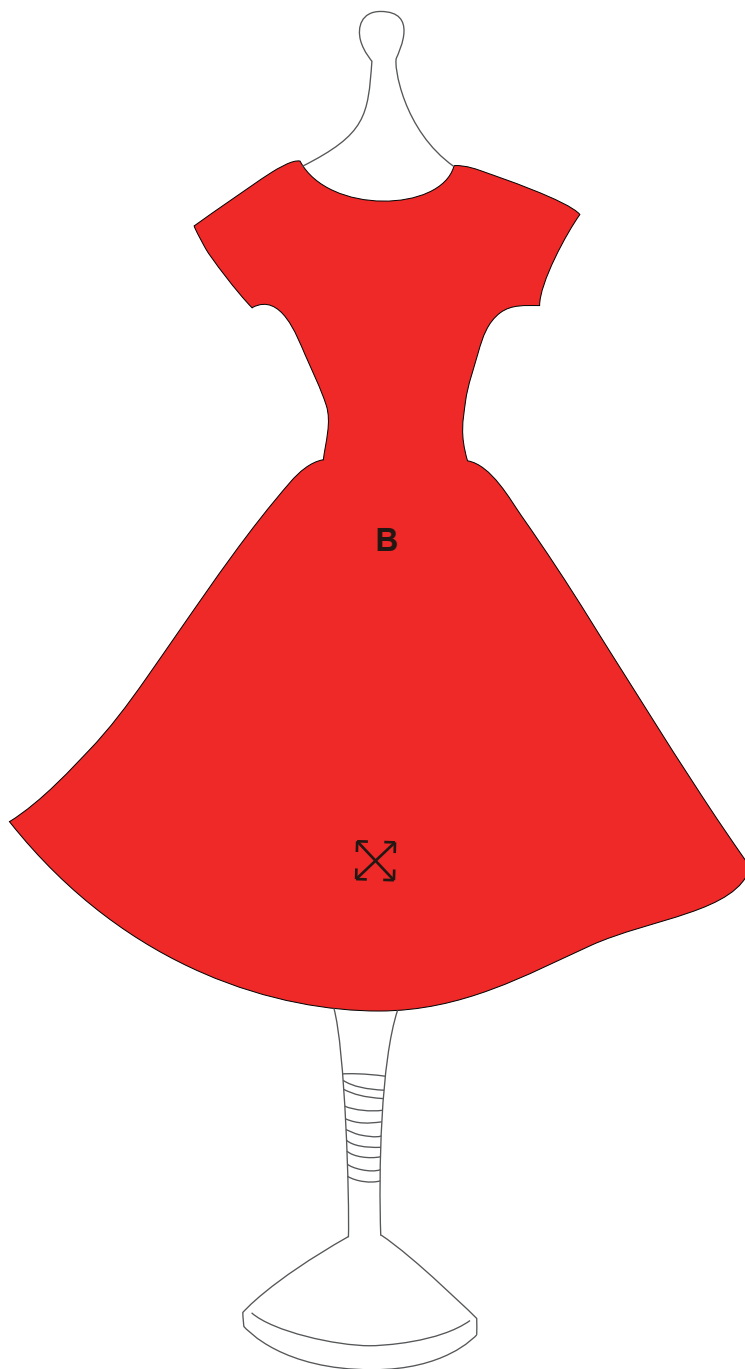

0 1 2 3 4 ДЮЙМОВ(")

0 50 100 ММ

Пример готового изделия

← ... Долевая нить
200 мм × 200 мм (8"×8")

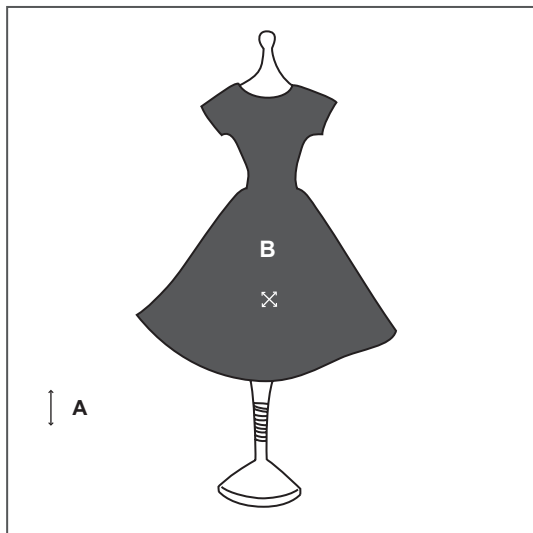

Последовательность выполнения

• Выполните аппликацию платья

1 Сделайте надрезы на припусках на шов в углах и изогнутых частях.



2 Переведите контур на подложку **A**, и выполните аппликацию, загибая припуски на шов.

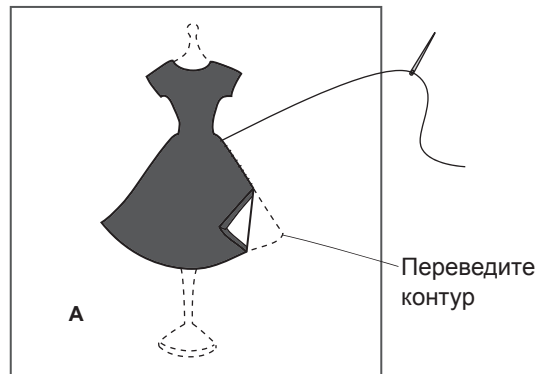

• Выполните вышивку на ножке манекена



Готово.

A ↔

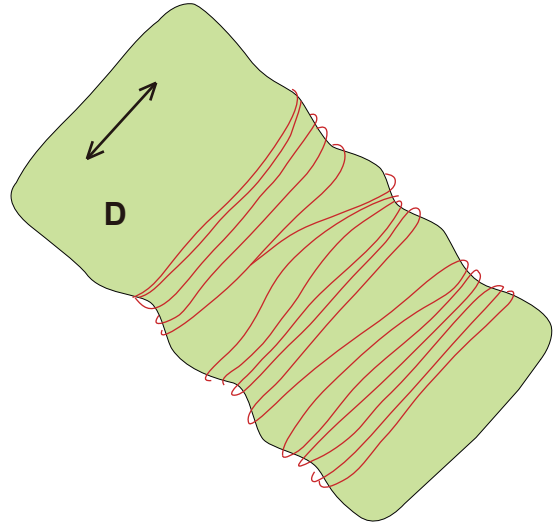
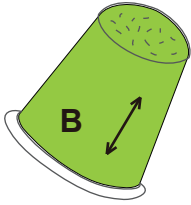

POOL

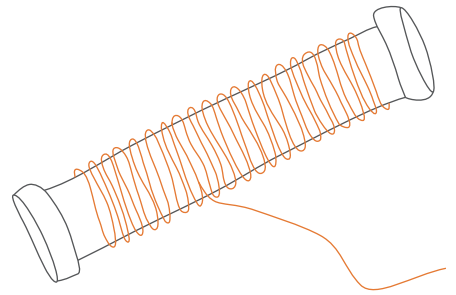
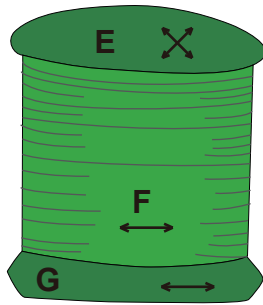
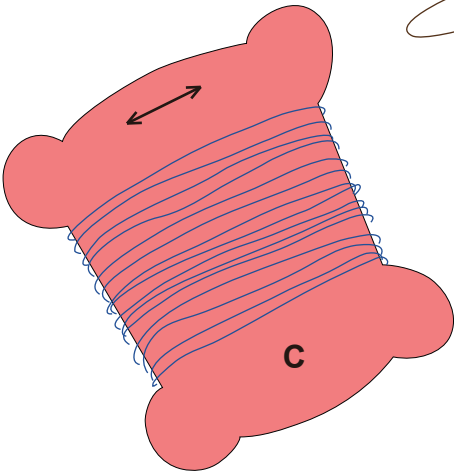

ДЮЙМОВ(")

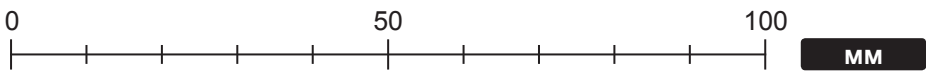

ММ

Пример готового изделия

← ... Долевая нить
200 мм × 200 мм (8"×8")

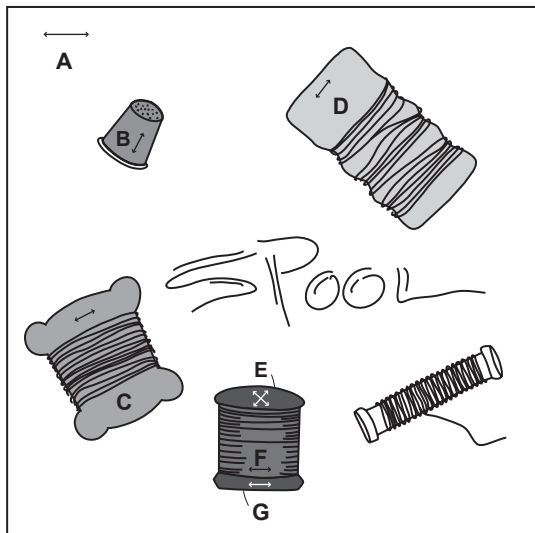

Последовательность выполнения

• Выполнение аппликации

Переведите контур на подложку **A**, и выполните аппликацию катушки с нитками и наперстка, загибая припуски на шов.

1 Для создания катушки с нитками сшейте вместе **E**, **F** и **G**.

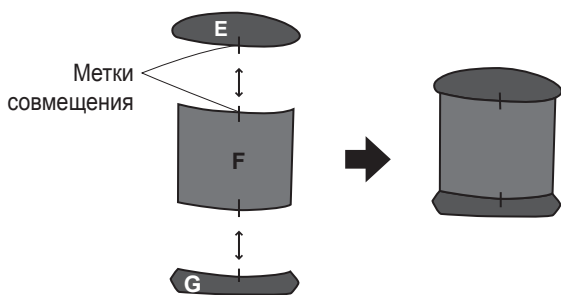

2 Сделайте надрезы на припусках на шов в углах и изогнутых частях.

Изнаночная сторона материала

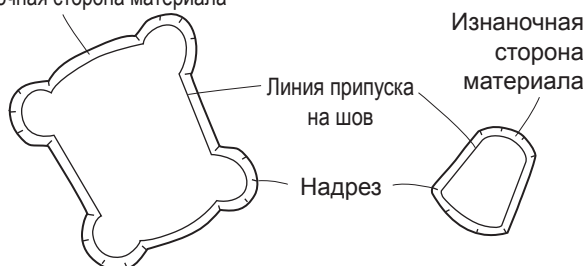

3 Выполните аппликацию.

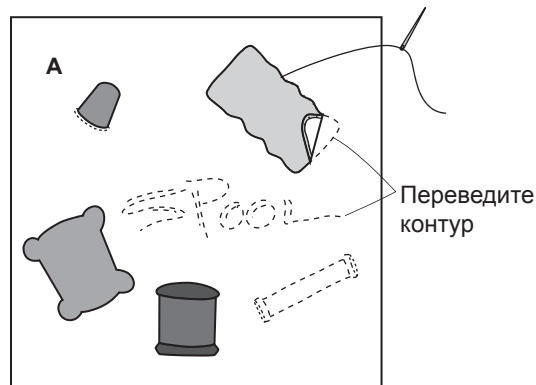

• Выполните вышивку на катушке с нитками, на наперстке, вышейте буквы



Готово.



0 1 2 3 4 ДЮЙМОВ(")

0 50 100 ММ

Пример готового изделия

← ... Долевая нить
200 мм × 200 мм (8"×8")

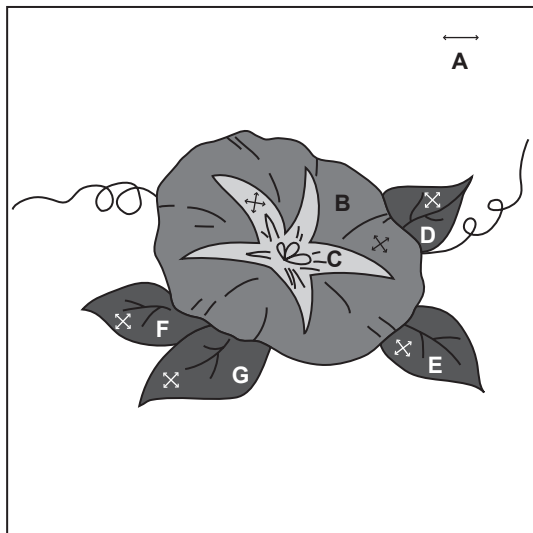

Последовательность выполнения

• Выполните аппликацию листьев

- 1 Сделайте надрезы в припусках на шов в изогнутых частях листьев **D**, **E**, **F** и **G**.

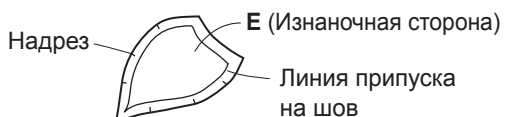

- 2 Переведите контур на подложку **A**, и выполните аппликацию, загибая припуски на шов.

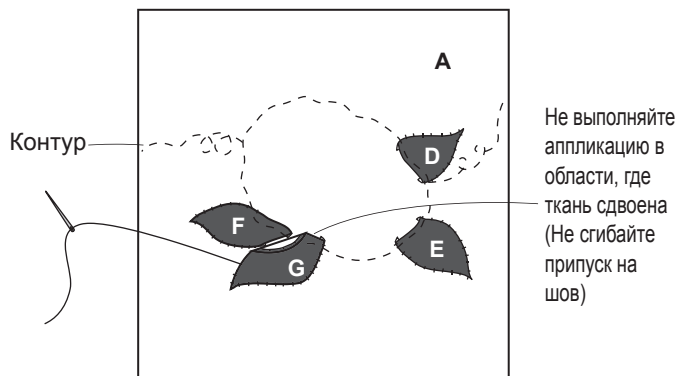

• Выполните аппликацию цветка

- 1 Выполните аппликацию **B**, а затем поверх аппликацию **C**.

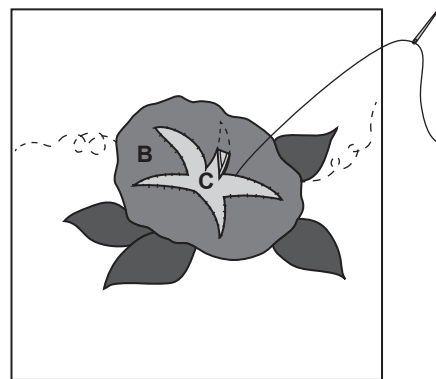

• Выполните вышивку жилок листьев, центра цветка и лозы

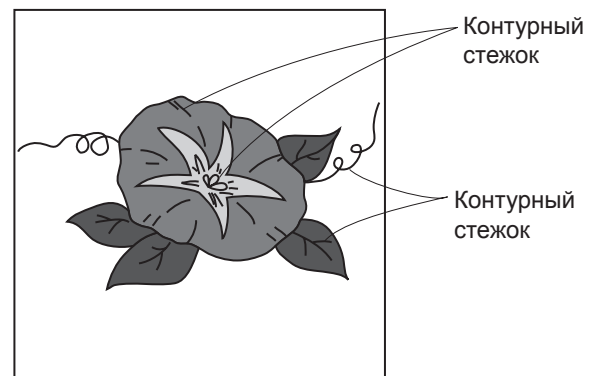

Готово.



ДЮЙМОВ(“)

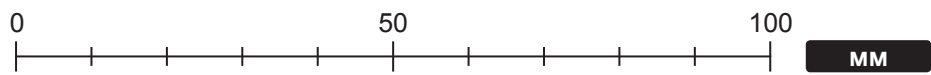

ММ

Пример готового изделия

← ... Долевая нить
200 мм × 200 мм (8"×8")

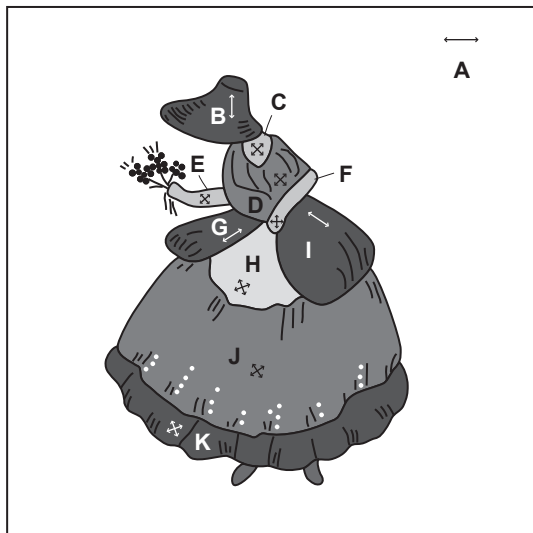

Последовательность выполнения

• Выполнение аппликации

Переведите контур на подложку **A**, и выполните аппликацию, начиная с нижней детали, предварительно приутюжив припуски на шов.

(Порядок выполнения аппликации)

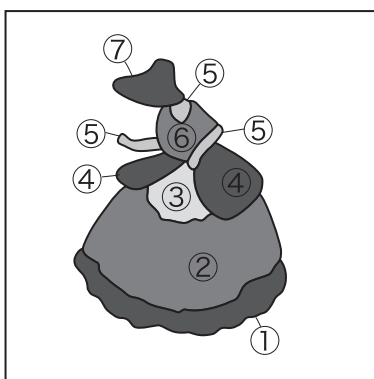

1 Сделайте надрезы на припусках на шов в изогнутых частях деталей, чтобы выполнить аппликацию.



2 Выполните аппликацию **J** и **K**.

Таким же образом выполните аппликацию **H**, **G** и **I**.

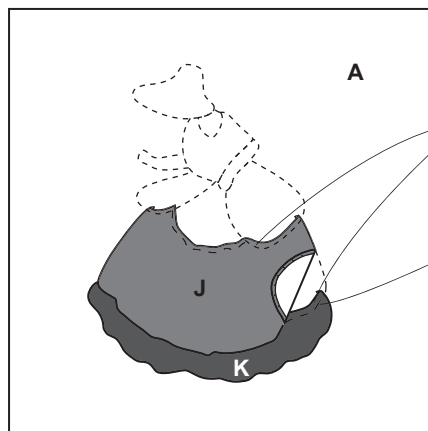

Не выполняйте аппликацию в области, где ткань сдвояена (Не сгибайте припуск на шов)
Линия припуска на шов

3 Выполните аппликацию **C**, **E** и **F**, а затем поверх аппликации **D** и **B**.

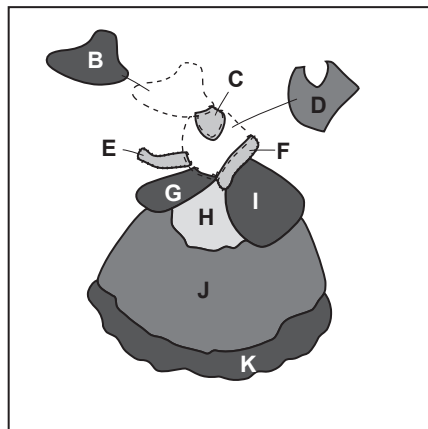

• Выполните вышивку цветов, туфель и складок, а также узоров на одежде

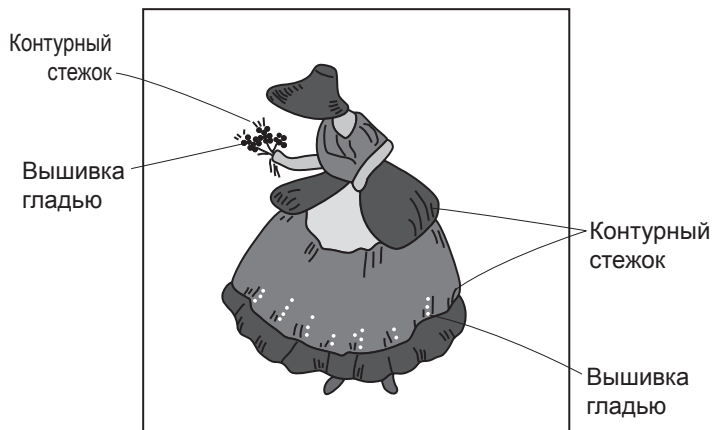

Готово.

45

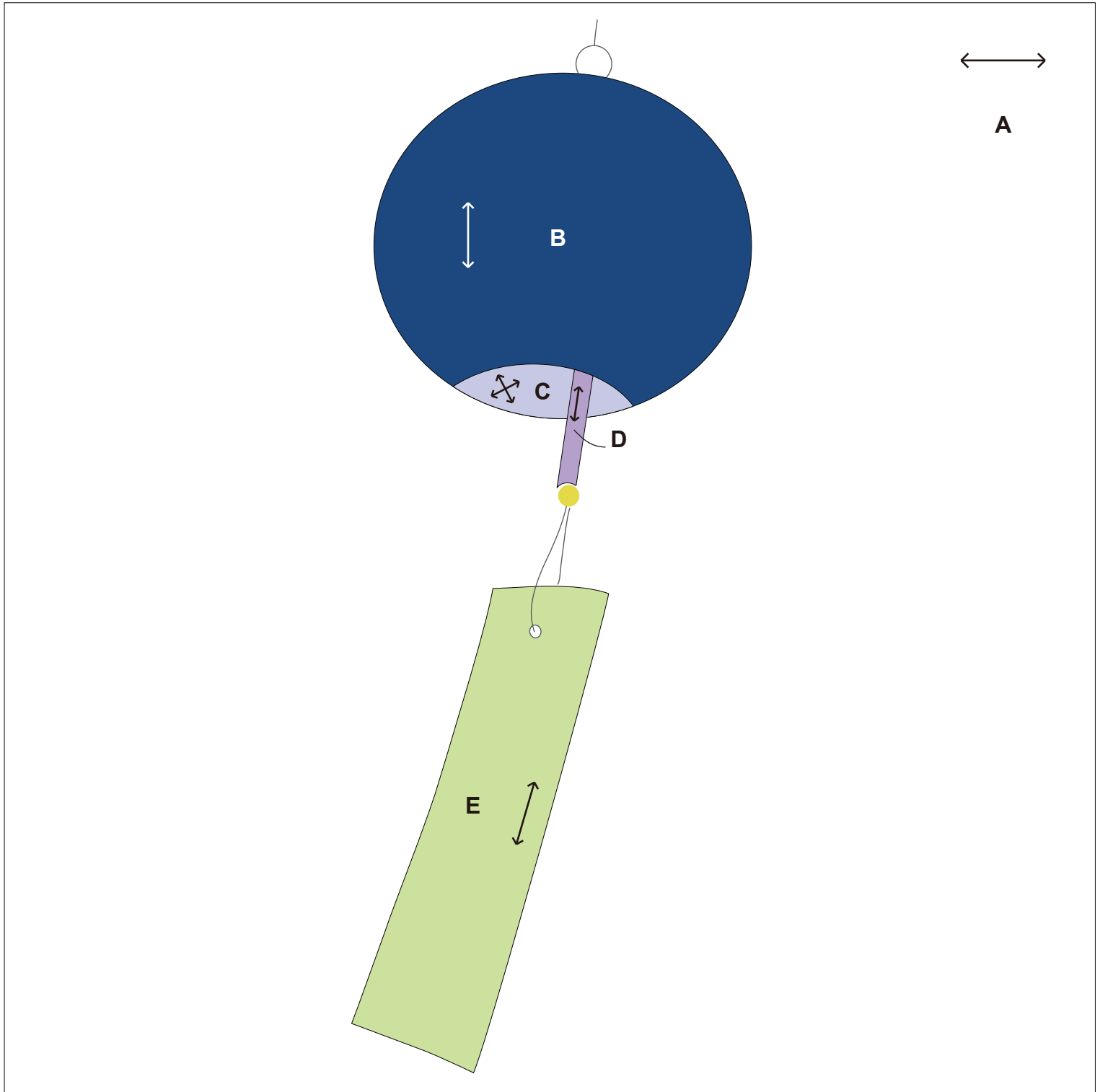

0 1 2 3 4 ДЮЙМОВ(")

0 50 100 ММ

Пример готового изделия

← ... Долевая нить
200 мм × 200 мм (8"×8")

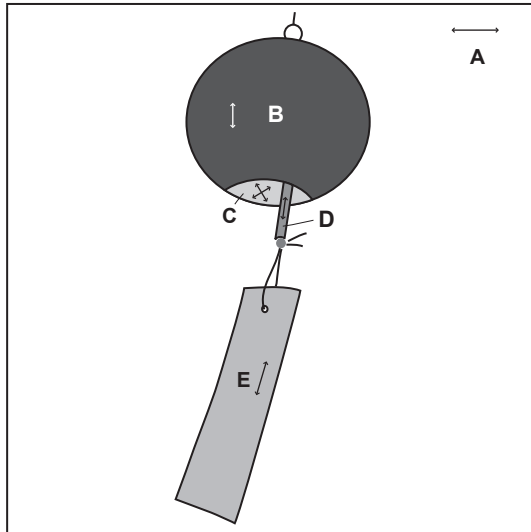

Последовательность выполнения

• Выполните аппликацию китайского колокольчика

1 Поместите выкройки на **В** и **С**, затяните сметочную строчку на изогнутых линиях, как показано на рисунке, и прогладьте для придания формы.

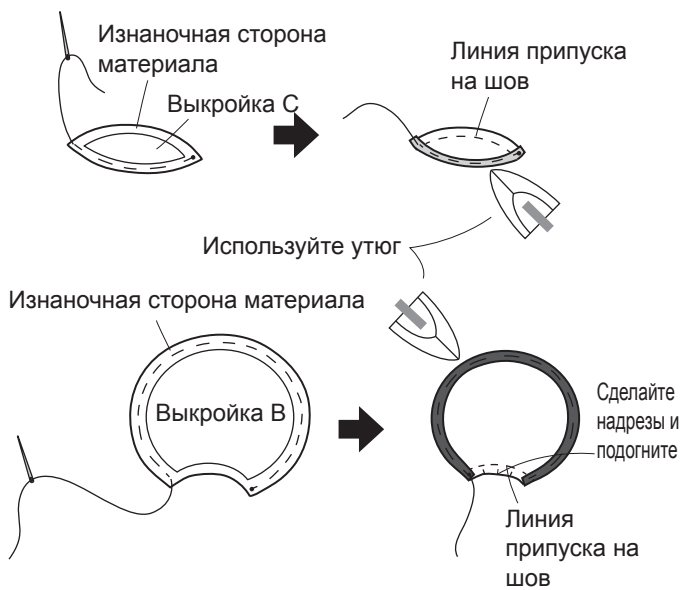

2 Переведите контуры на подложку **А**, и выполните аппликацию **С**, **Д** и **В** в указанном порядке поверх друг друга.

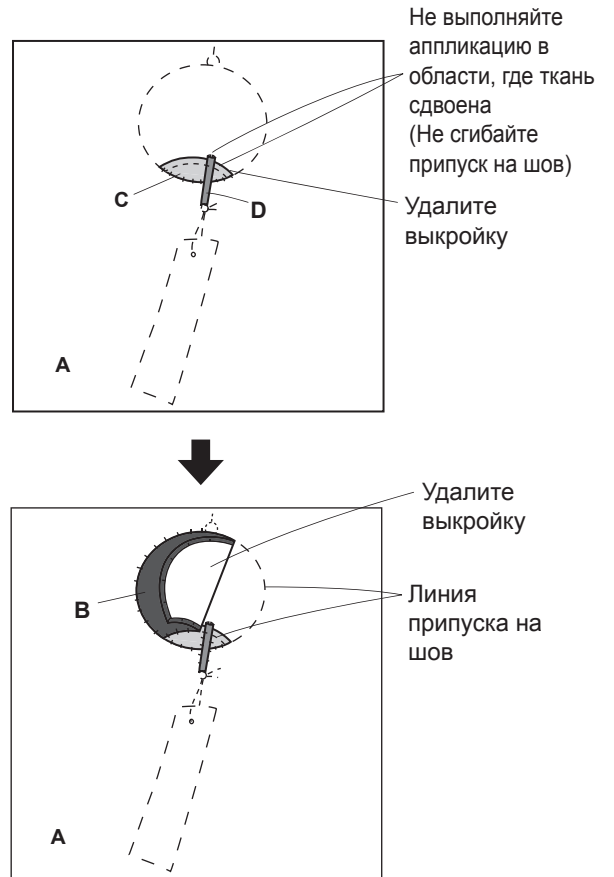

• Сделайте аппликацию бумажной ленты

1 Выполните аппликацию, загибая припуски на шов.

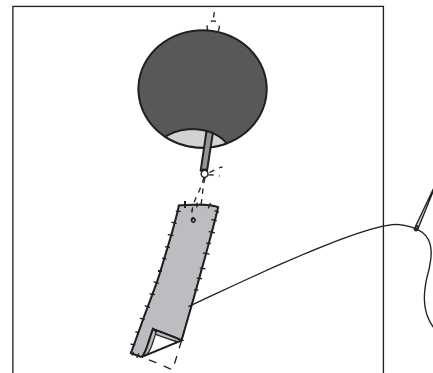

• Выполните вышивку веревки и звонка

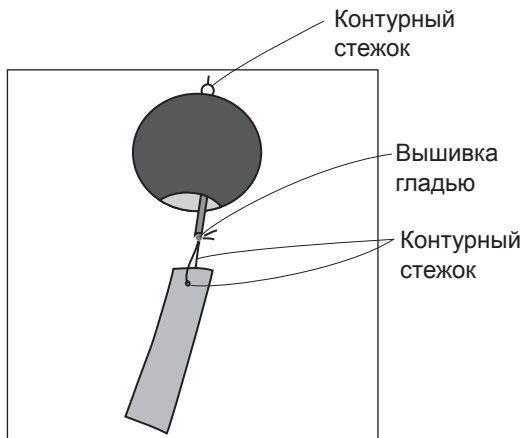

Готово.

46

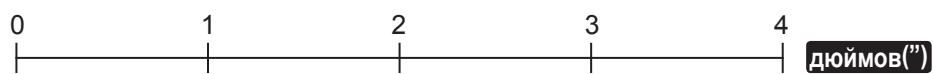
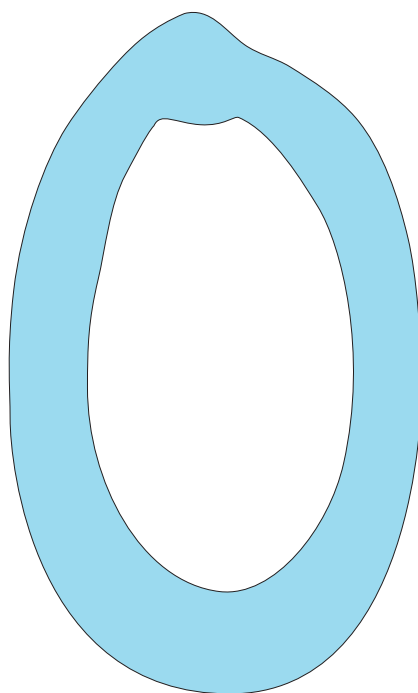

47

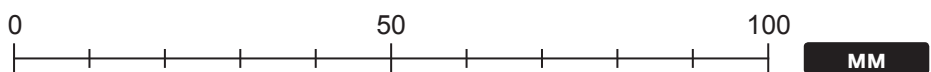
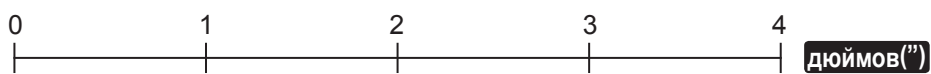
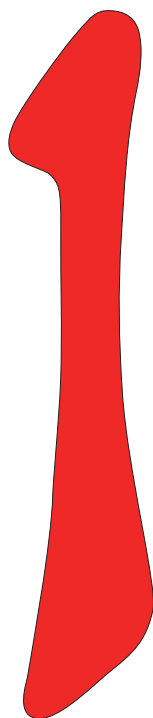

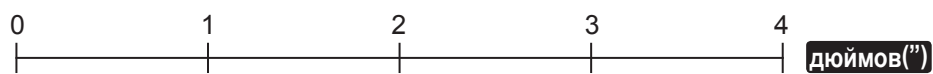
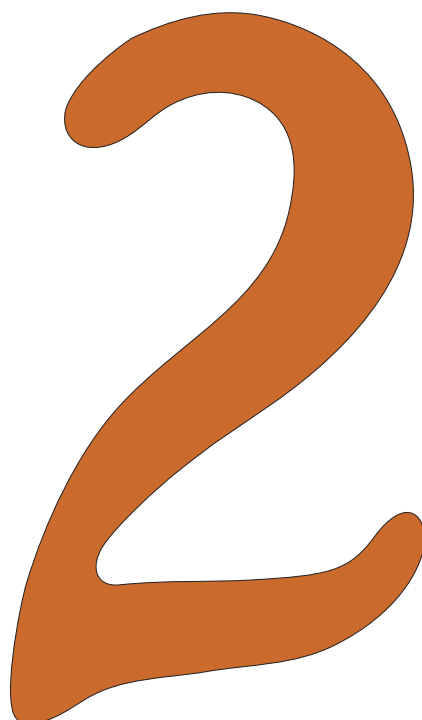

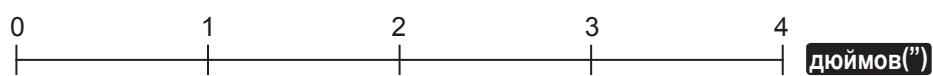
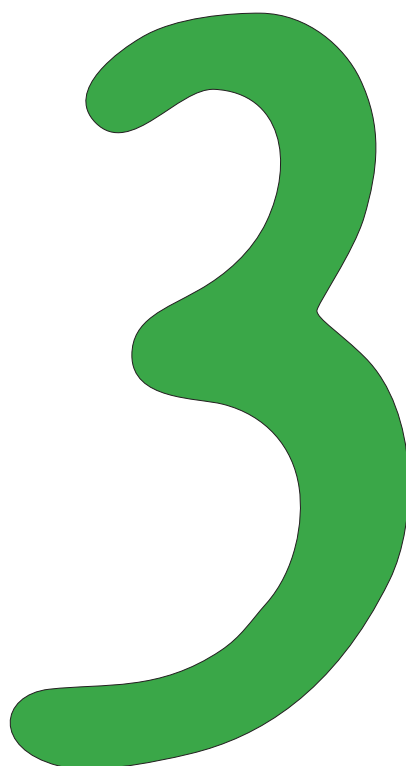

50

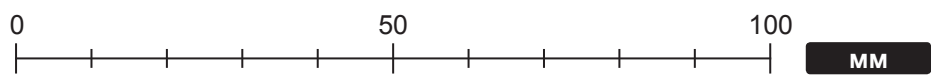
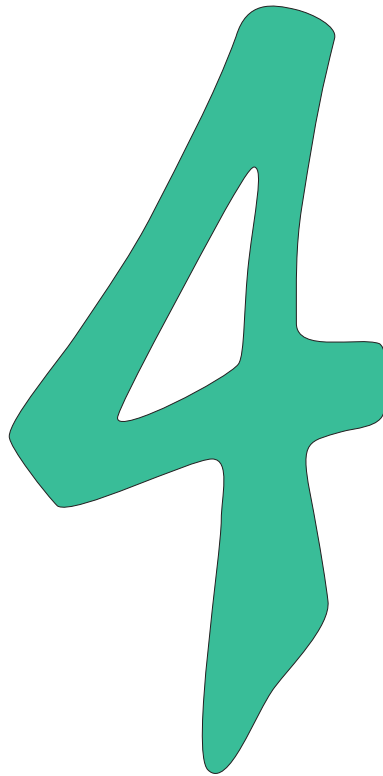

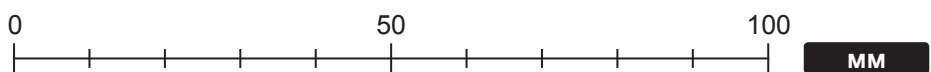
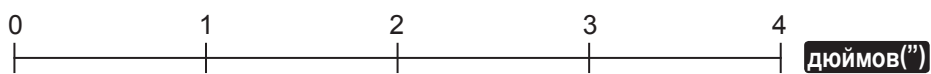
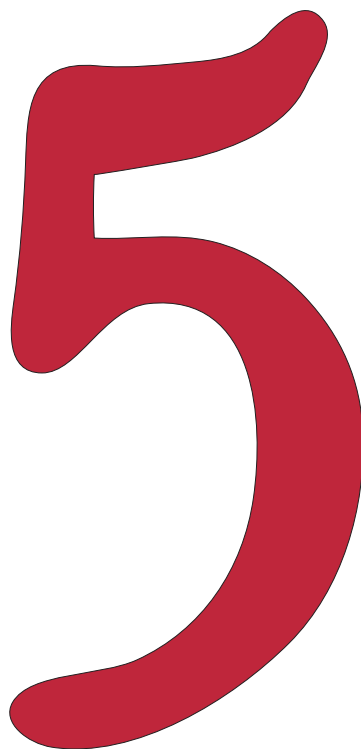

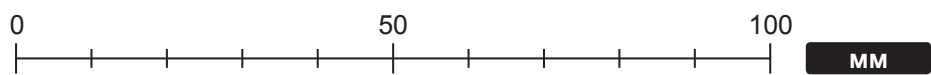
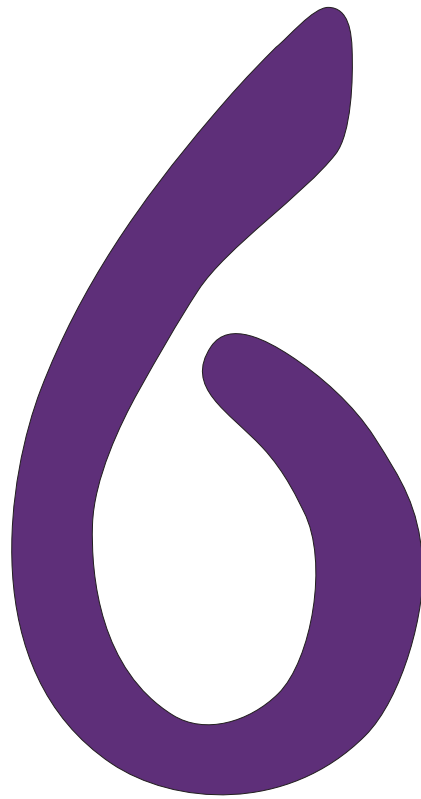

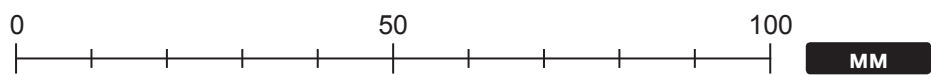
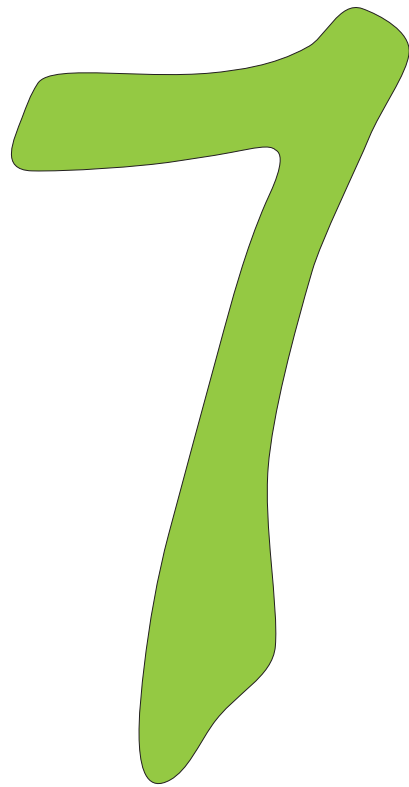

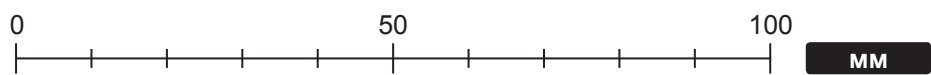
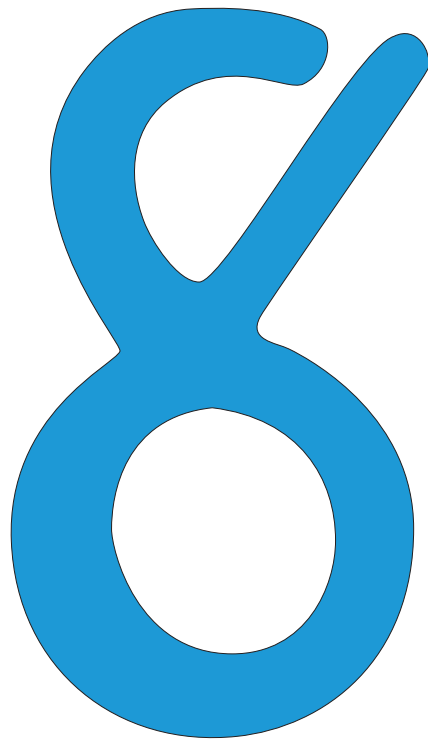

55

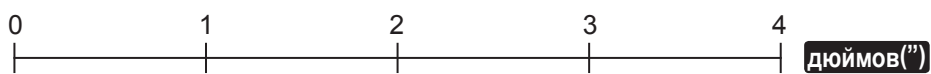

Пример готового изделия

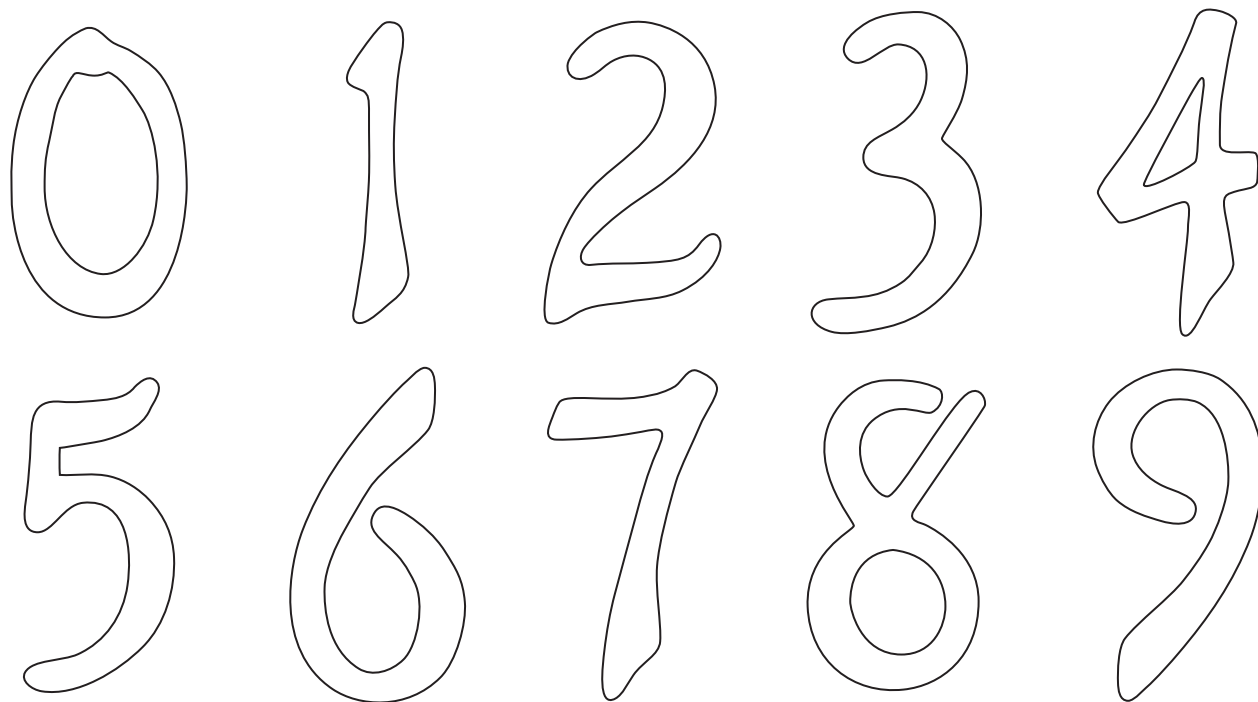

Последовательность выполнения

• Выполните аппликацию без припуска на шов

Пришейте эти аппликации с помощью ручной/машинной строчки на ваш выбор.

Примечание: На сегодняшний день швейные машины предлагают широкий выбор строчек. Используя рекомендуемые и прилагаемые лапки, вы будете в результате получать качественные строчки.

<Прямая строчка>

Используйте небольшие стежки, чтобы нить не выделялась. В качестве альтернативы также можно использовать толстую цветную нить и делать небрежные стежки.

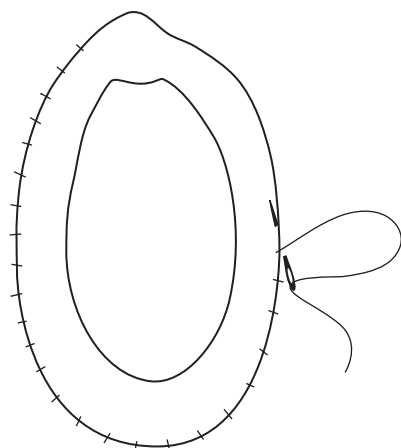

<Обметочная строчка>

Вы можете использовать обметочную строчку по внешнему контуру детали. Стежок получится более плотным.

