

# Handleiding "Nr.1 Quilpatronencollectie"

Deze handleiding bevat op ware grootte afgebeelde quilmotieven en laat zien hoe de delen met behulp van het snijmes worden voorbereid en vervolgens aan elkaar worden genaaid. Bij het maken van de patronen 1 tot 45 moeten de delen met marge worden uitgeknipt. Raadpleeg de bedieningshandleiding van de machine voor gedetailleerde instructies. De op ware grootte afgebeelde motieven moeten op 100% grootte worden afgedrukt of stel uw printer zo in dat het formaat niet wordt vergroot of verkleind. Opmerking: Gebruik dezelfde methoden bij het naaien met de machine. Raadpleeg de instructiehandleiding van uw machine voor informatie over verschillende steeklengten en verstevigingssteken. De quilnaivoeten die voor uw machine zijn gemaakt, zijn bovendien handig voor het naaien van 1/4" marges bij alle bochten.

Raadpleeg het volgende voor uitleg over "eindmarkeringen" en "Y-naden", zoals beschreven in dit document.

## Eindmarkeringen (start- of eindpunt naad)

"Eindmarkeringen" is de naaimethode die wordt gebruikt voor het aan elkaar naaien van stoffen tot aan de eindmarkering.

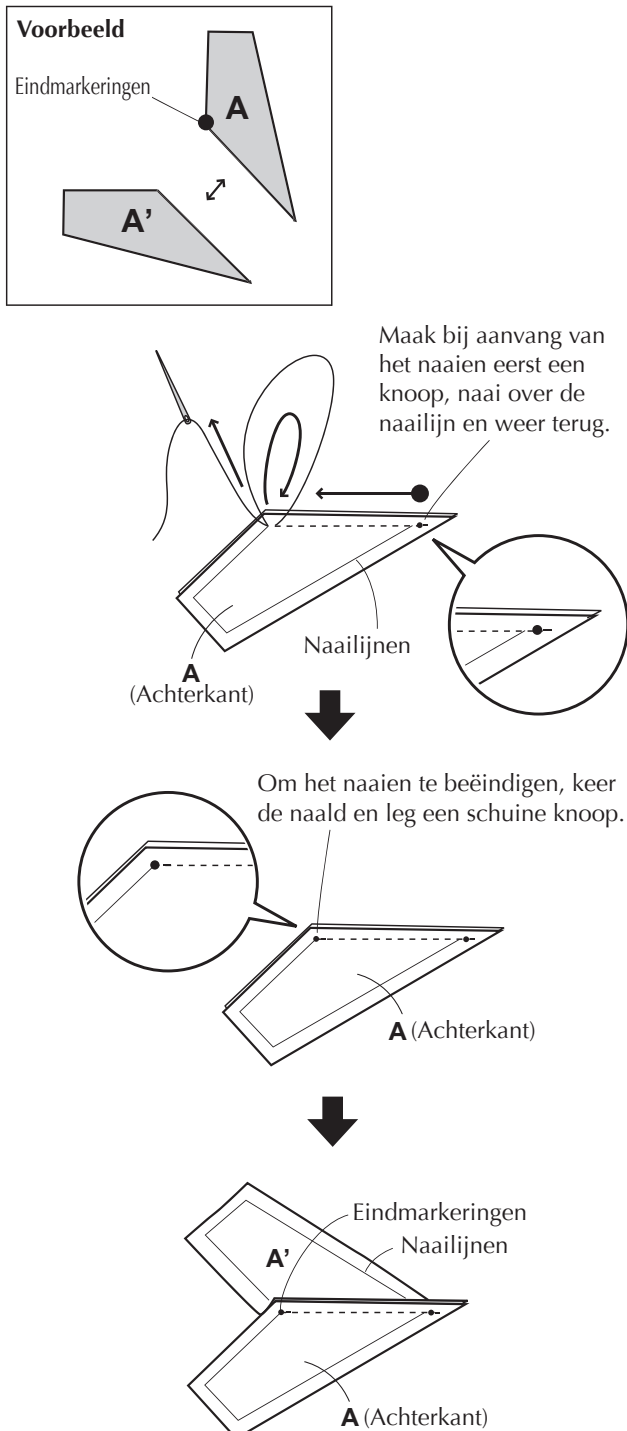

## Y-naad

"Y-naad" is een methode waarbij meerdere aaneengesloten steken worden gebruikt, in plaats van de draad telkens af te knippen.

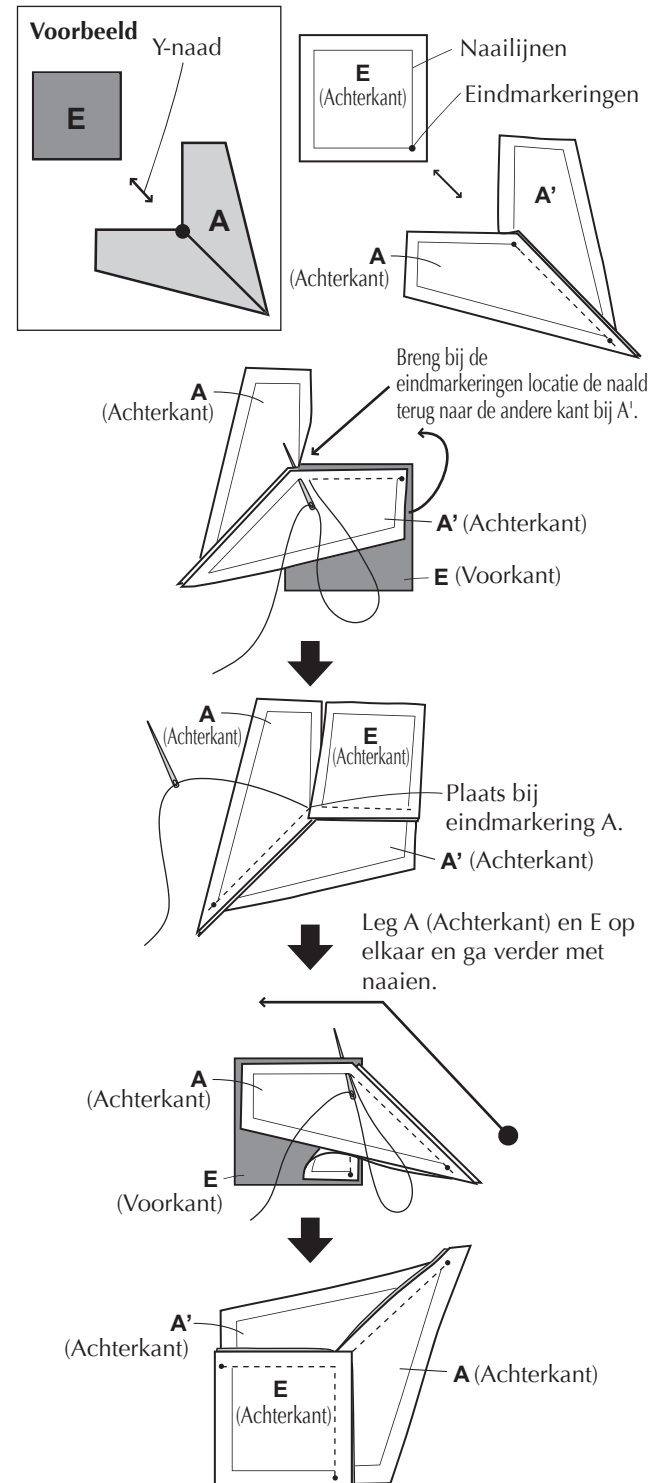

**1**

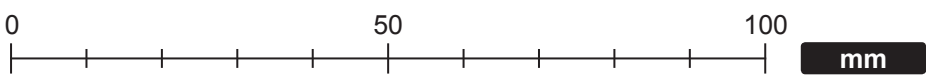
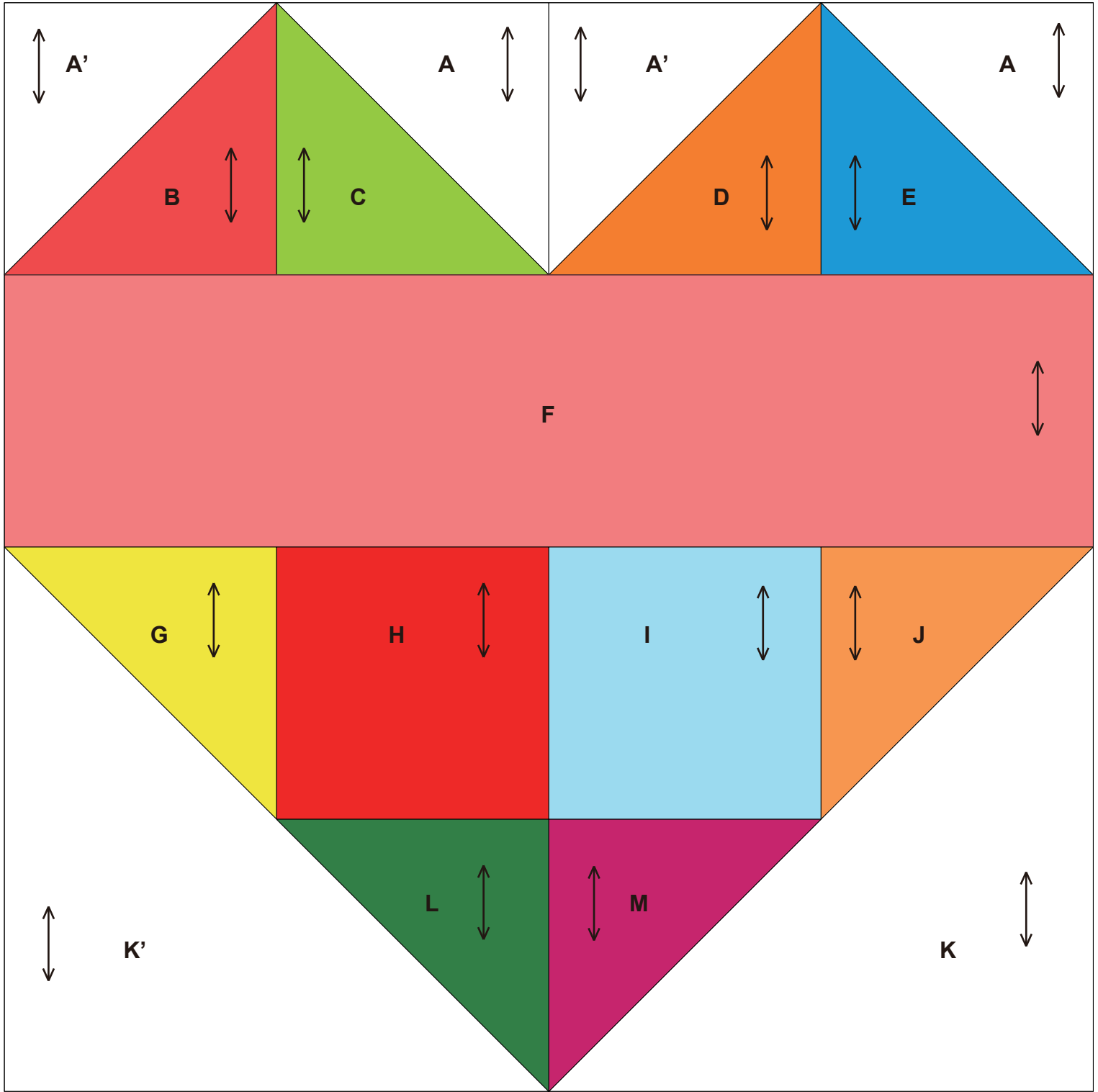

# 1

# Hartmotief

## Afbeelding van voltooid item

←→ ...Stofrichting  
200 mm × 200 mm (8" × 8")

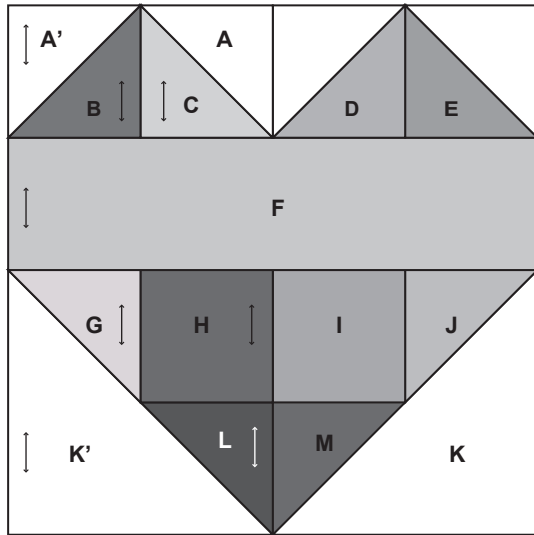

## Hoe te maken

### • Maak het bovenste blok

**1** Naai A' en B, A en C, A' en D en A en E aan elkaar.

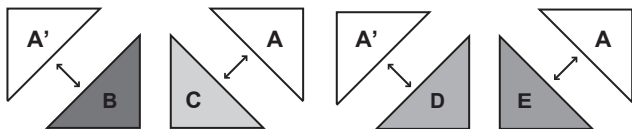

**2** Naai aan elkaar, zoals aangegeven in de afbeelding.

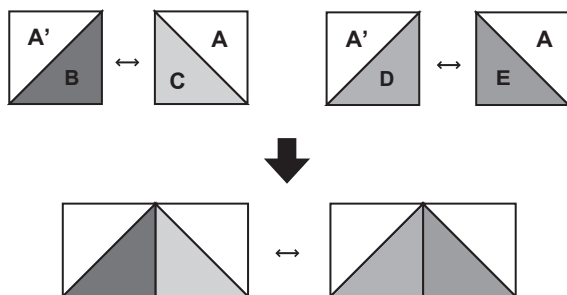

**3** Naai F aan.

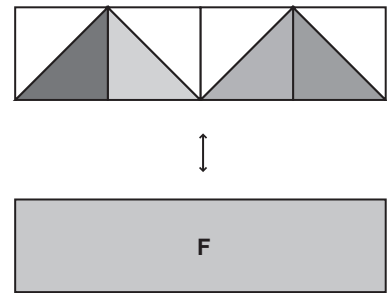

### • Maak het onderste blok

**1** Stik G en L op H en naai vervolgens K' aan.

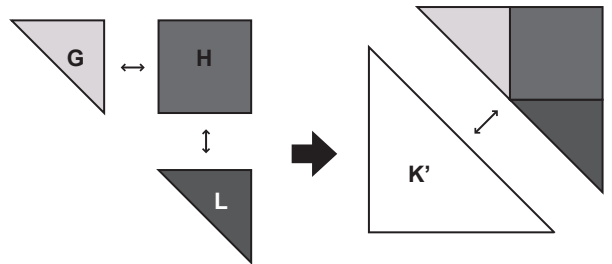

**2** Stik J en M op I en naai vervolgens K aan.

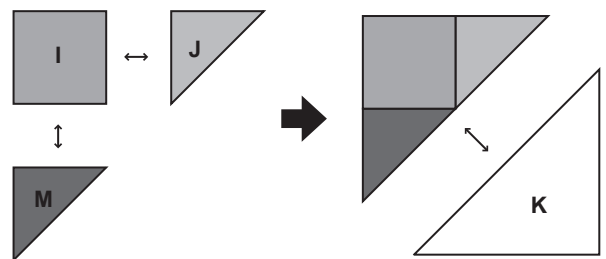

**3** Naai het linker- en rechterblok aan elkaar.

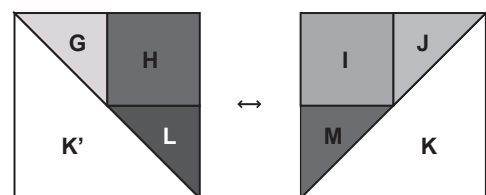

- Naai het bovenste en onderste blok aan elkaar

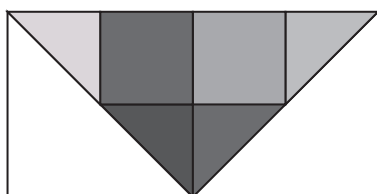
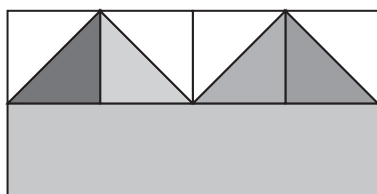

De taak is voltooid.

2

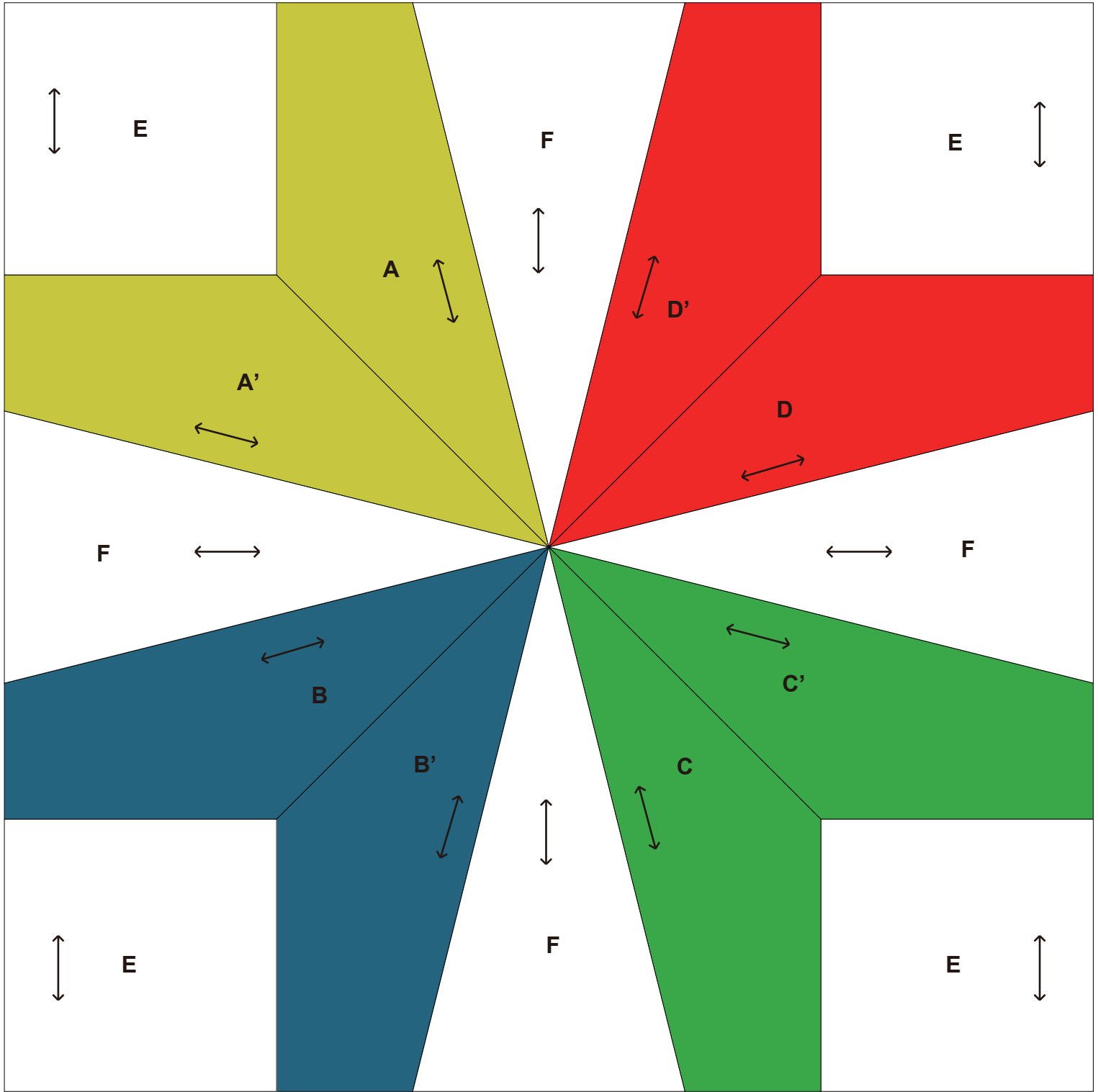

0 1 2 3 4 inches(")

0 50 100 mm

# 2 Klavertjevier

## Afbeelding van voltooid item

←...Stofrichting  
 ●...Eindmarkeringen  
 200 mm × 200 mm (8" × 8")

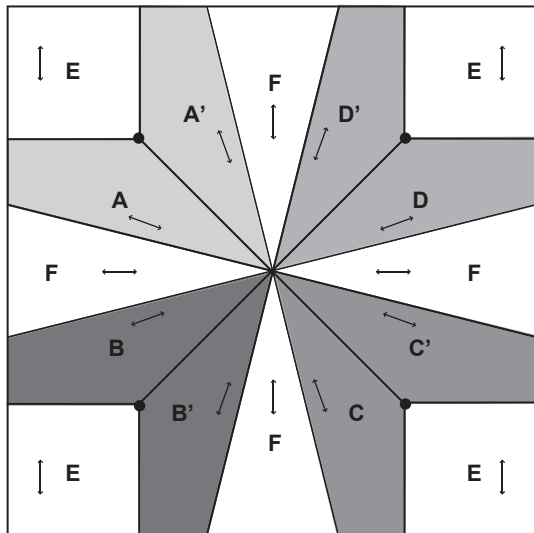

## Hoe te maken

### • Maak blokken A, B, C en D

**1** Let op de eindmarkeringen en naai A en A', B en B', C en C' en D en D' afzonderlijk aan elkaar.

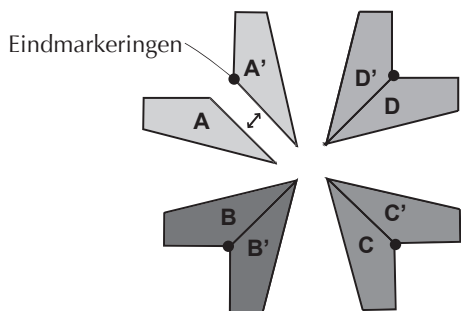

**2** Maak Y-naden E voor A, B, C en D.

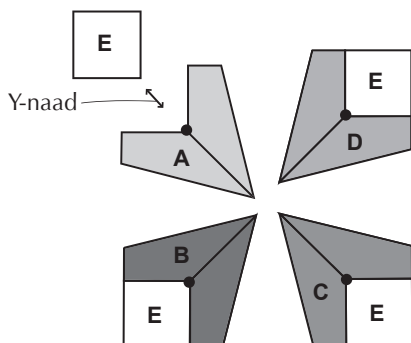

**3** Naai F aan.

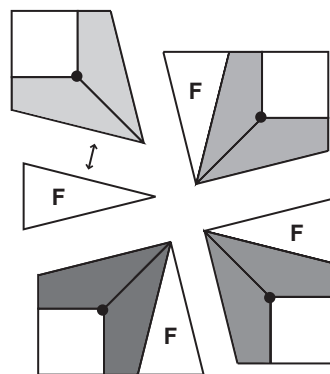

• Naai het bovenste en onderste blok aan elkaar

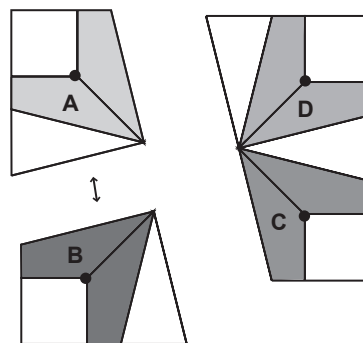

• Naai het linker- en rechterblok aan elkaar

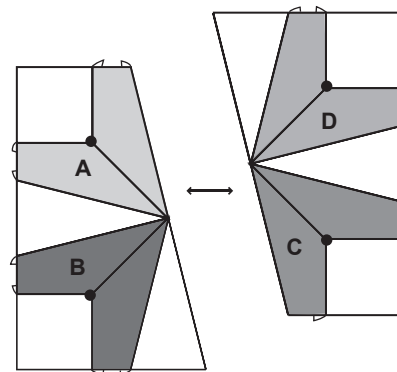

De taak is voltooid.

# 3

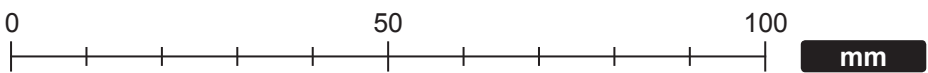
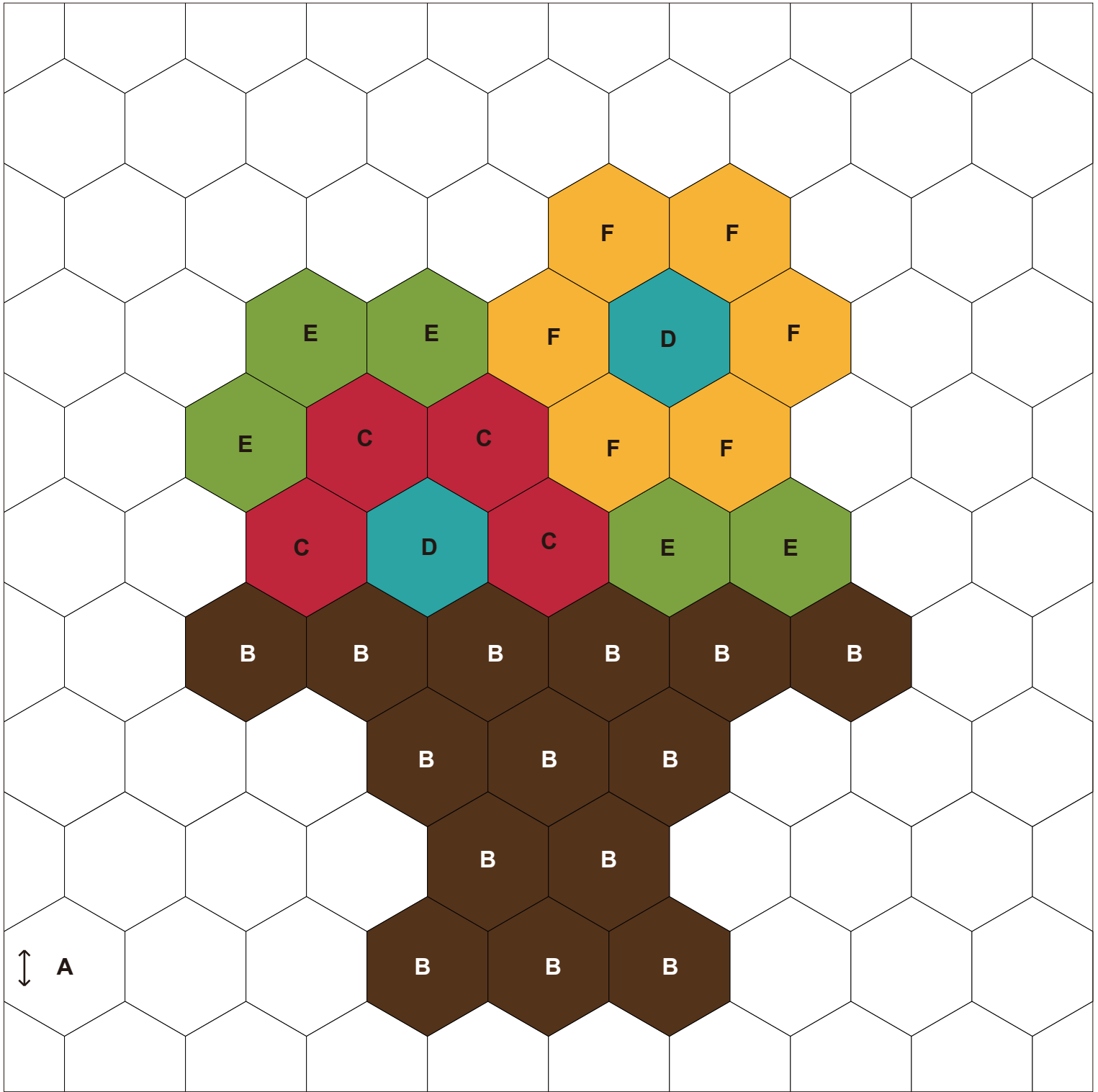

# 3

## Met bloemen gevulde vaas

### Afbeelding van voltooid item

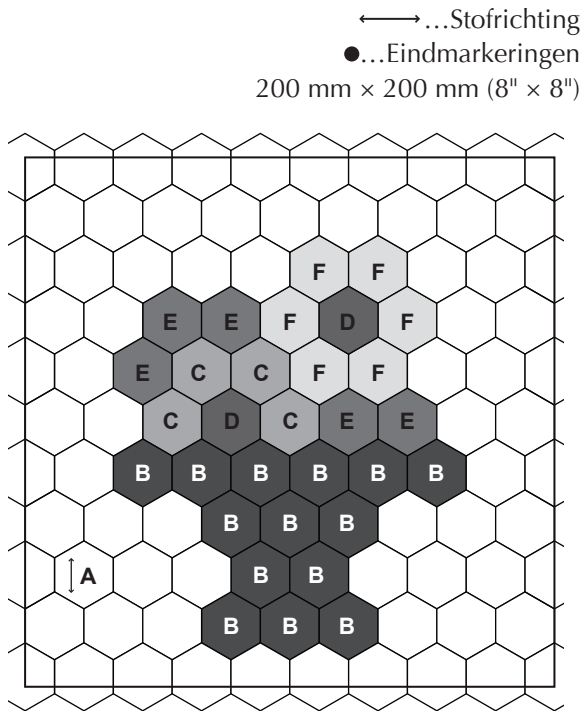

### Hoe te maken

#### • Naai de hexagondelen aan elkaar

- 1 Naai één zijde van de hexagondelen aan elkaar zodat een zijwaartse lijn wordt gemaakt en let daarbij op de eindmarkeringen.

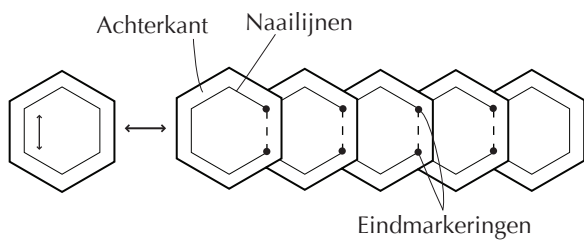

- 2 Maak de Y-naden tussen rijen, zoals aangegeven in de afbeelding.

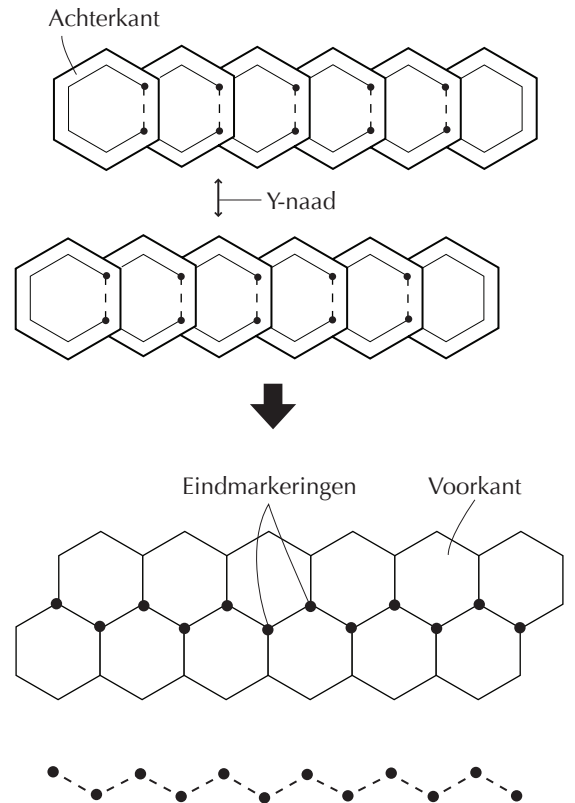

Opmerking: Maak Y-naden op eindmarkeringen

- 3 Vouw de marge om zoals aangegeven in de afbeelding en strijk vervolgens glad.

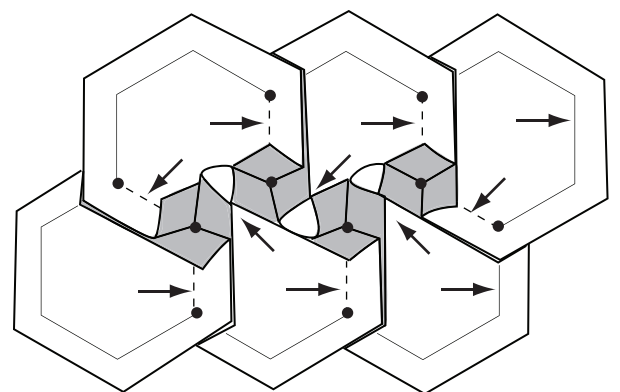

Opmerking: Vouw in de richting zoals aangegeven door de pijlen.  
Vouw de overlappende marges om, zodat het de vorm van een windmolen krijgt.

De taak is voltooid.



# 4

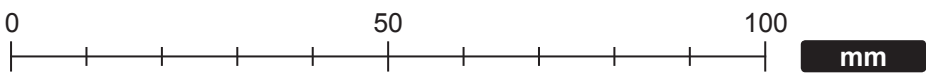
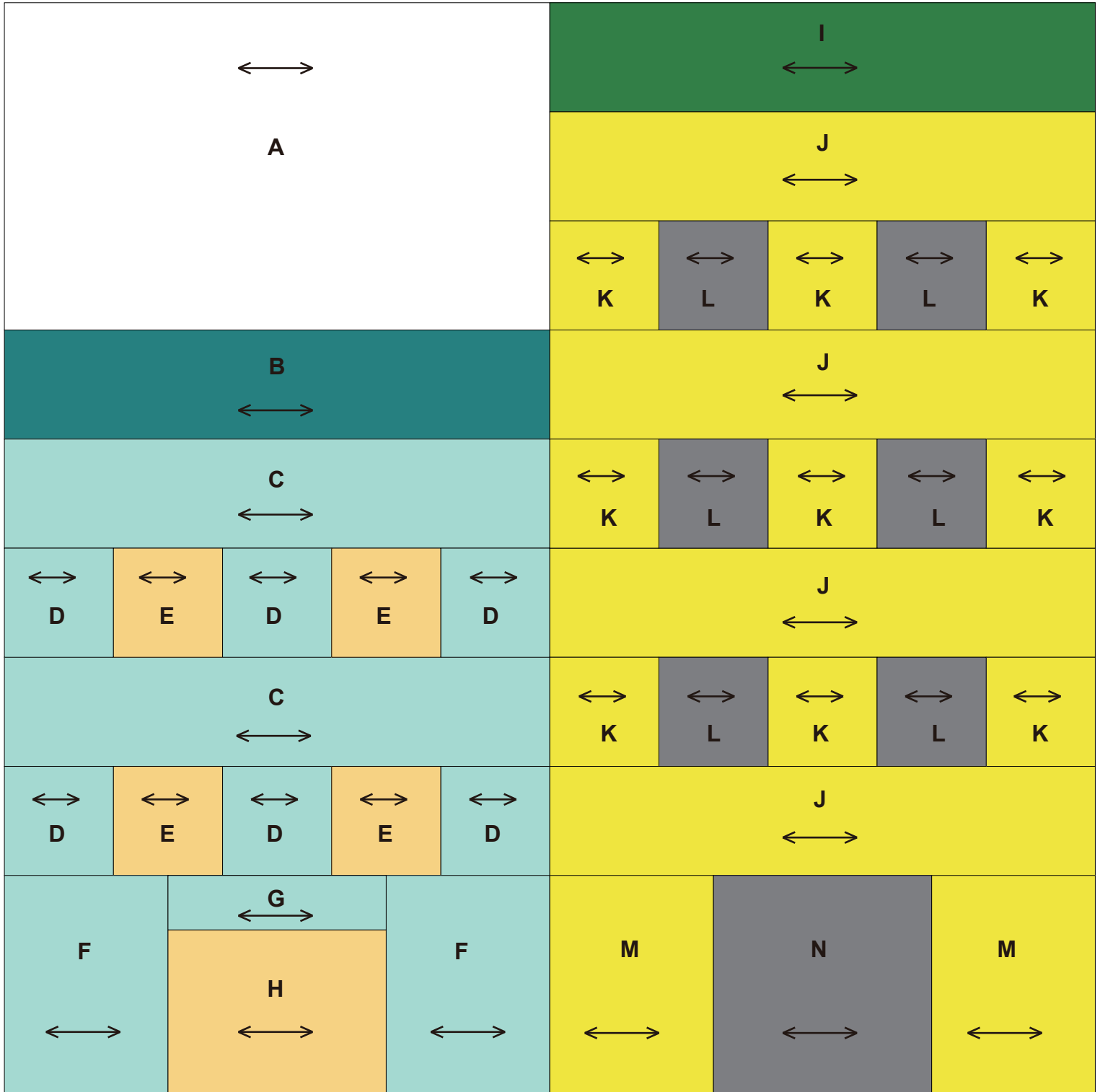

# 4 Bouwwerken

## Afbeelding van voltooid item

↔ ...Stofrichting  
200 mm × 200 mm (8" × 8")

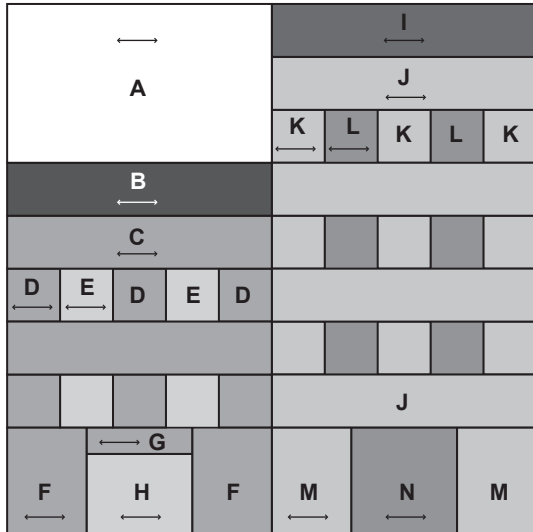

## Hoe te maken

### • Maak een blok met hoge bouwwerken

**1** Stik de zijden van **K** en **L** aan elkaar en naai vervolgens **J** aan. (Drie delen)

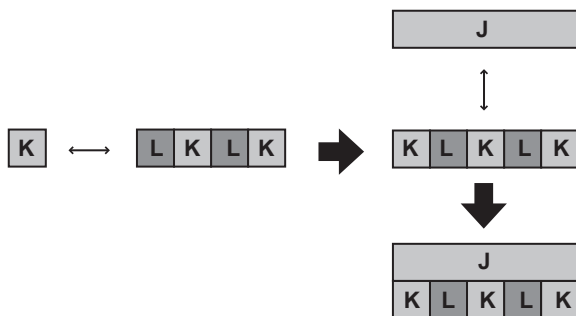

**2** Stik de zijden **M** en **N** aan elkaar en naai vervolgens **J** aan.

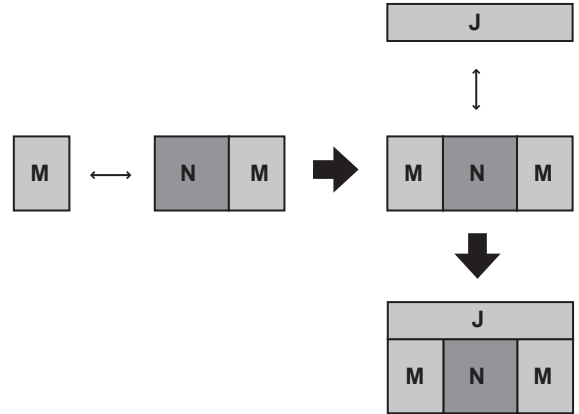

**3** Maak **I** passend met het gehele ontwerp en naai aan elkaar.

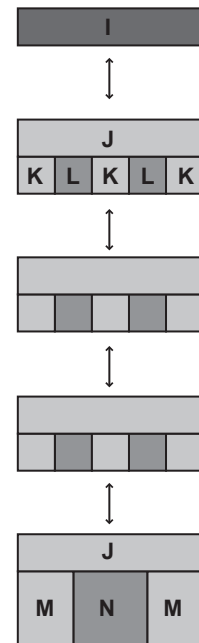

• Maak een blok met lage bouwwerken

1 Stik de zijden van **D** en **E** aan elkaar en naai vervolgens **C** aan. (Twee delen)

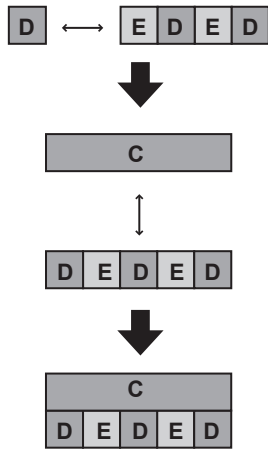

2 Stik **H** en **G** aan elkaar, zoals aangegeven in de afbeelding en naai vervolgens **F** aan. (Twee delen)

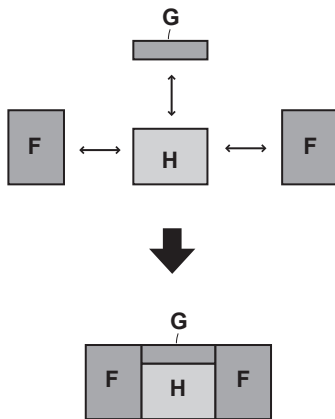

3 Stik **A** en **B** aan elkaar, zoals aangegeven in de afbeelding en naai vervolgens het hele ontwerp aan elkaar.

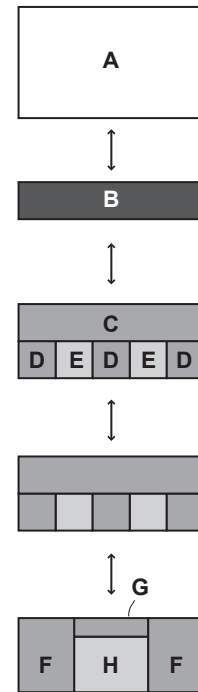

• Naai het linker- en rechterblok aan elkaar

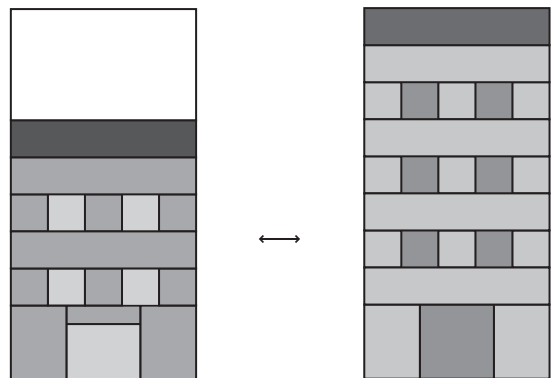

De taak is voltooid.

5

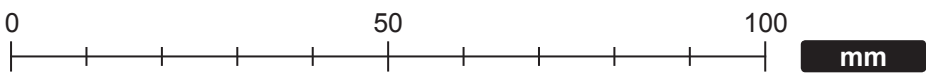
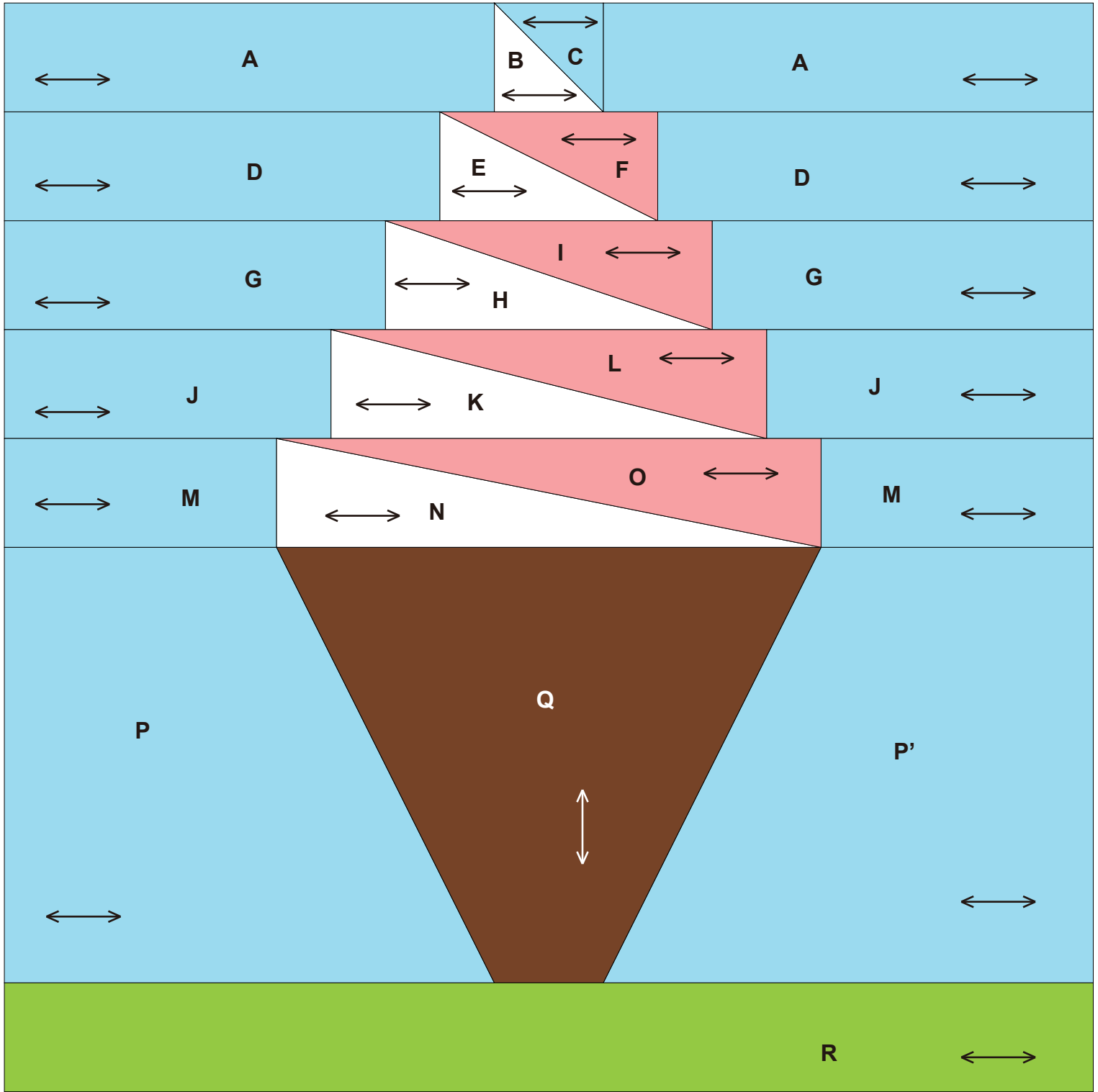

# 5

## Ijshoorntje

### Afbeelding van voltooid item

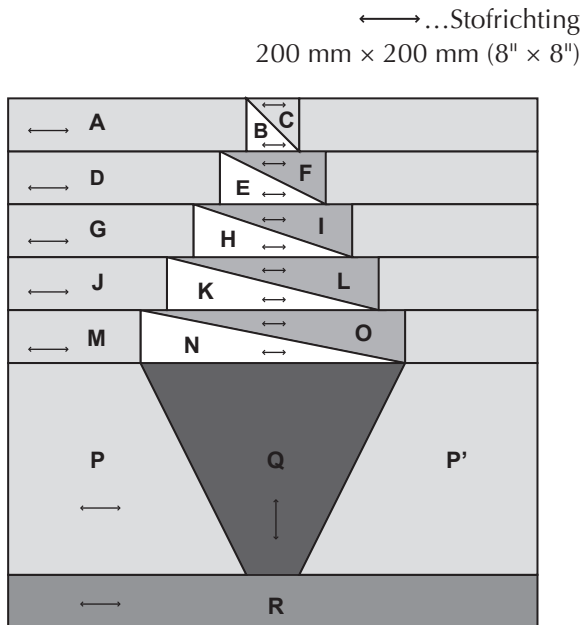

### Hoe te maken

#### • Maak de blokken voor het ijsje

**1** Stik **B** en **C** aan elkaar en naai vervolgens **A** aan.

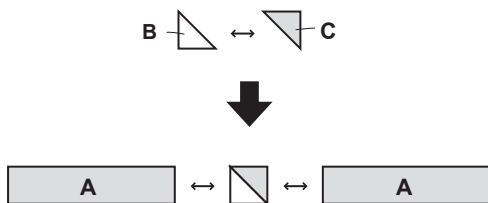

**2** Stik **E** en **F** aan elkaar en naai vervolgens **D** aan.



**3** Stik **H** en **I** aan elkaar en naai vervolgens **G** aan.



**4** Stik **K** en **L** aan elkaar en naai vervolgens **J** aan.



**5** Stik **N** en **O** aan elkaar en naai vervolgens **M** aan.



**6** Naai het gehele ontwerp aan elkaar.

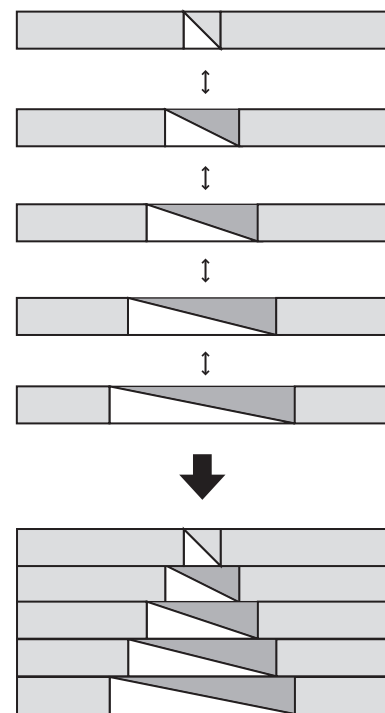

• Maak het blok voor het hoortje

1 Stik **P** en **P'** op **Q** en naai vervolgens **R** aan.

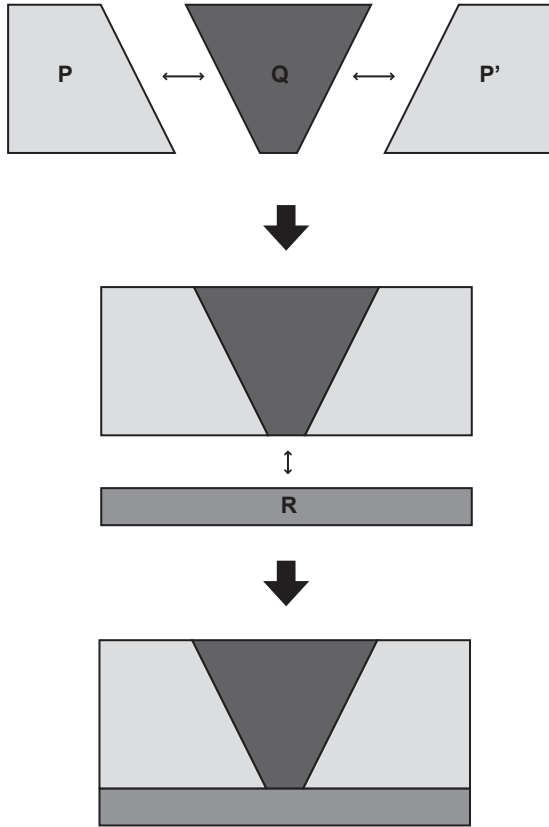

• Naai het bovenste en onderste blok aan elkaar

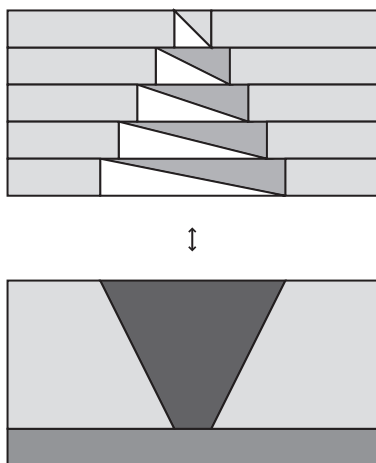

De taak is voltooid.

# 6

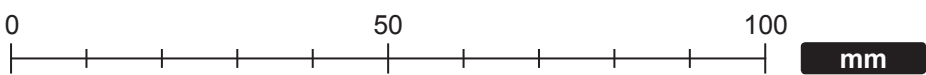
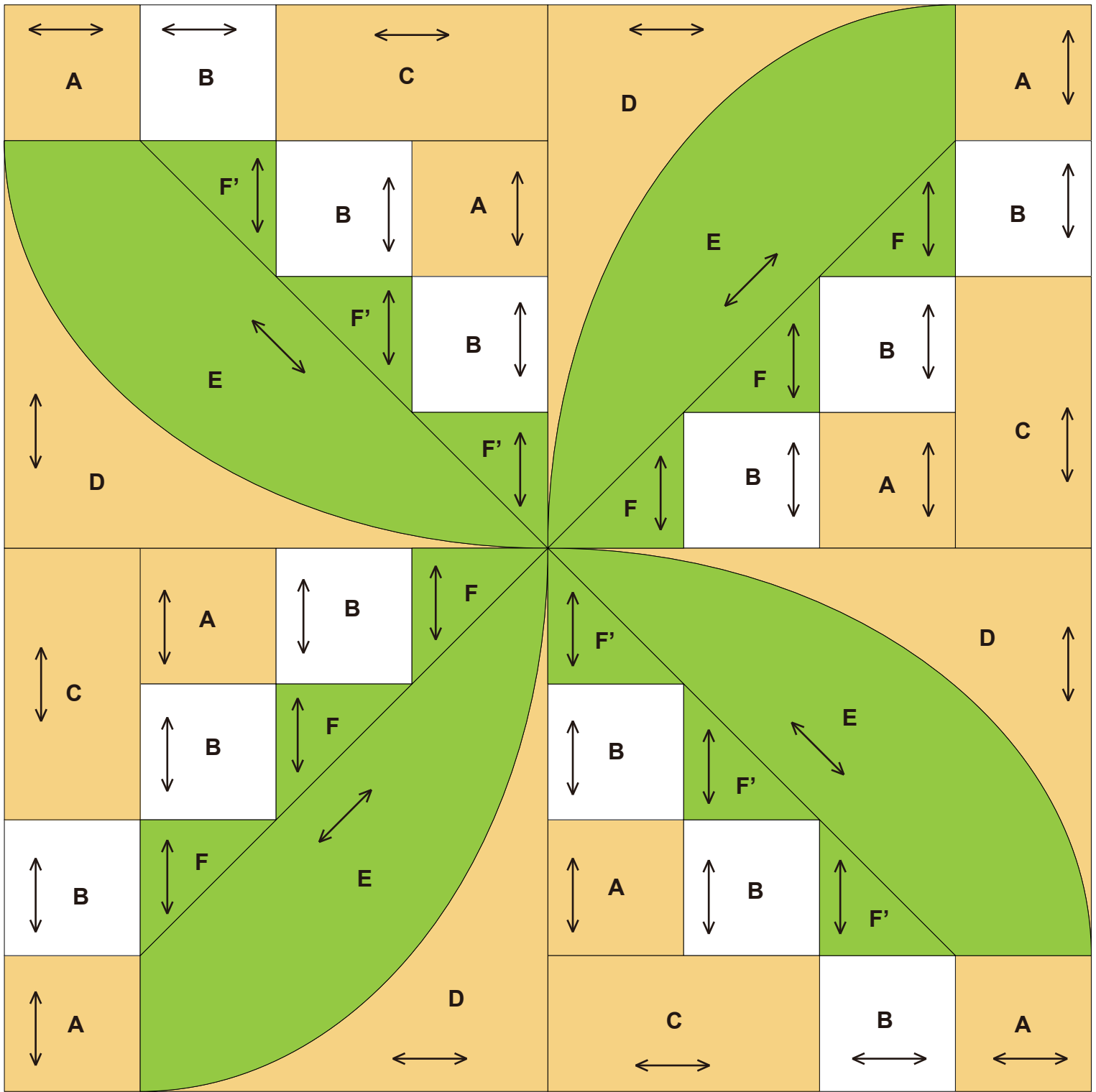

# 6

# Lelietje-van-dalen

## Afbeelding van voltooid item

←...Stofrichting  
200 mm × 200 mm (8" × 8")

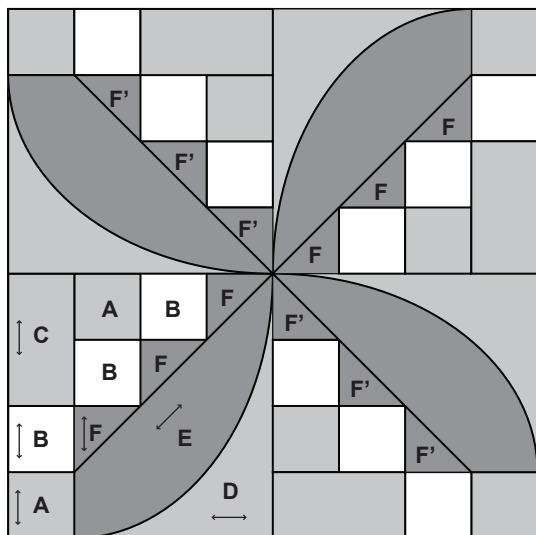

## Hoe te maken

### • Maak lelietje-van-dalen-blokken (vier delen)

**1** Naai C, B en A aan elkaar.

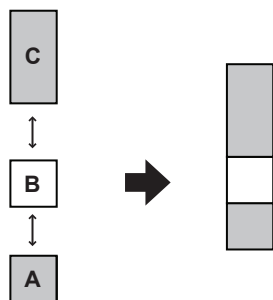

**2** Naai A, B en F aan, zoals aangegeven in de afbeelding.

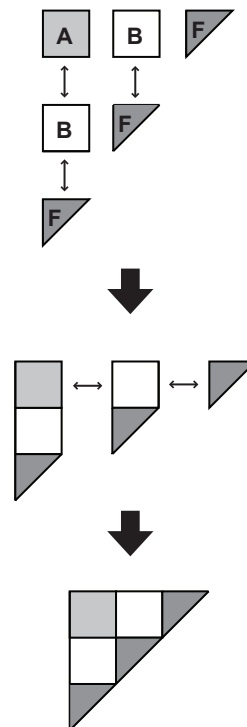

**3** Naai E en D aan elkaar. (Met de gelijke markeringen is het gemakkelijker om de delen aan elkaar te naaien.)

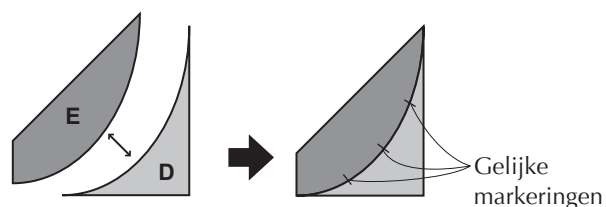

**4** Naai alle delen aan elkaar, zoals aangegeven in de afbeelding.

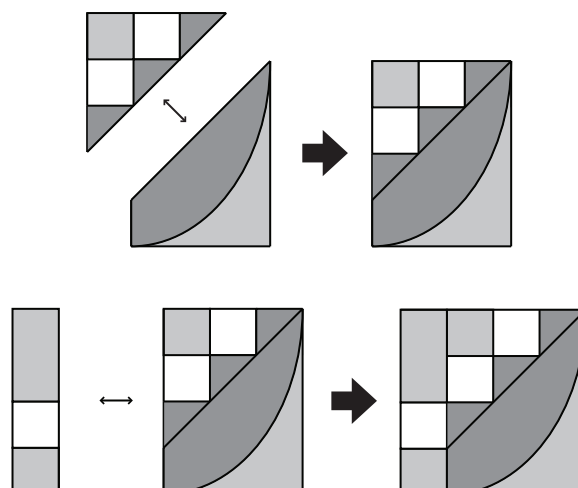



5 Maak de andere blokken op dezelfde wijze en naai ze met de zijden aan elkaar.

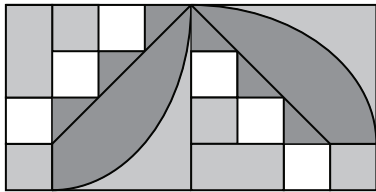
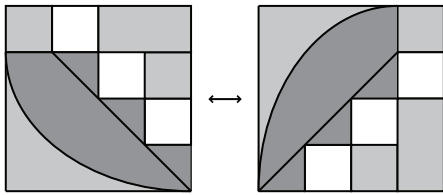

• Naai het bovenste en onderste blok aan elkaar

---

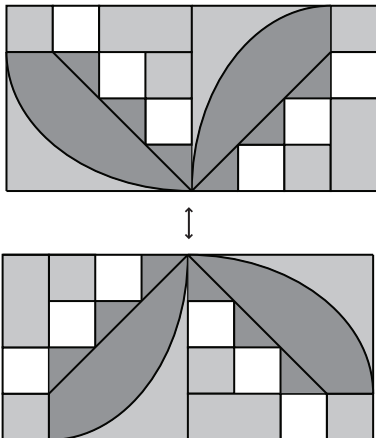

De taak is voltooid.

7

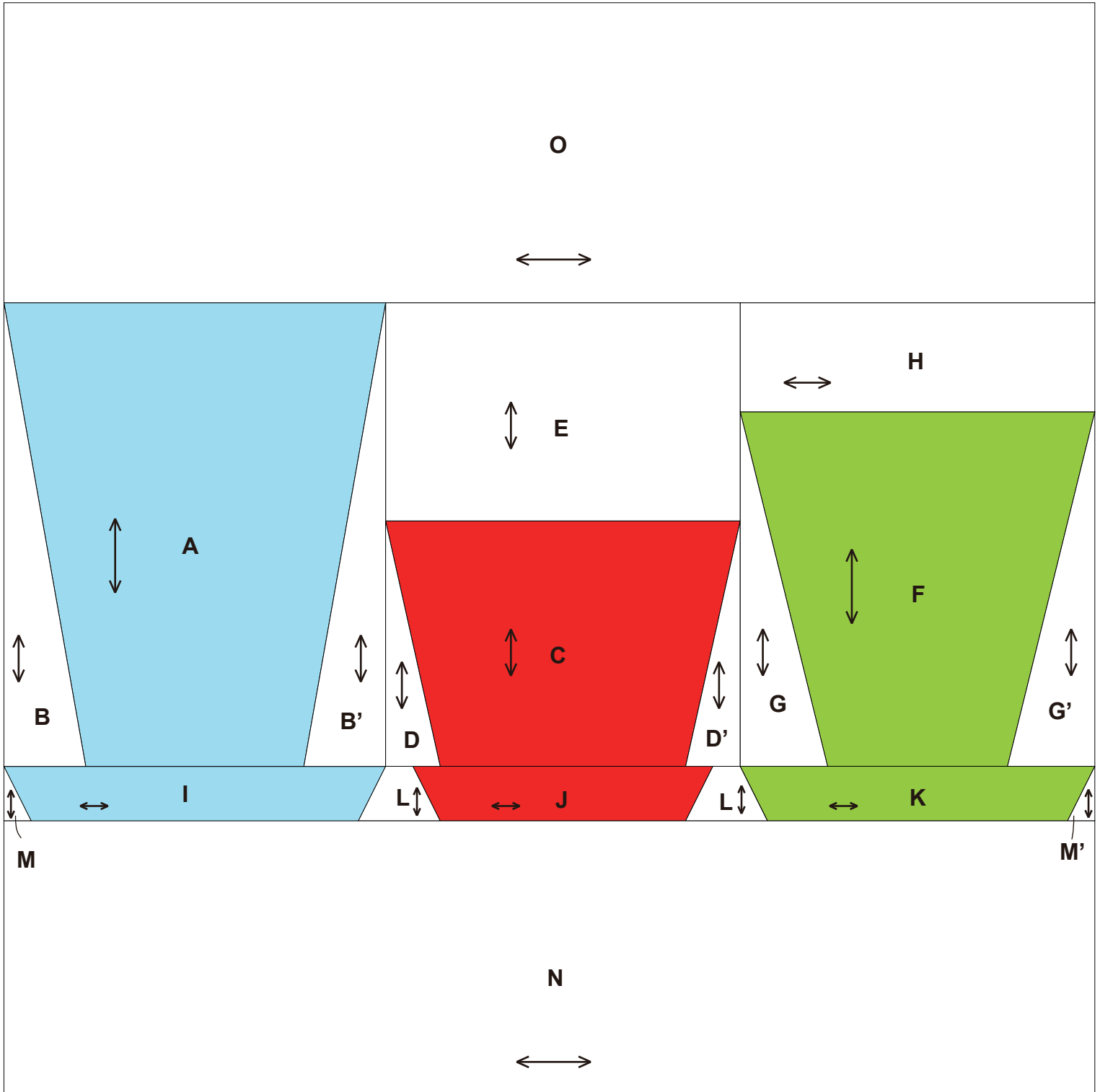

0 1 2 3 4 inches(")

0 50 100 mm

## Afbeelding van voltooid item

←...Stofrichting  
200 mm × 200 mm (8" × 8")

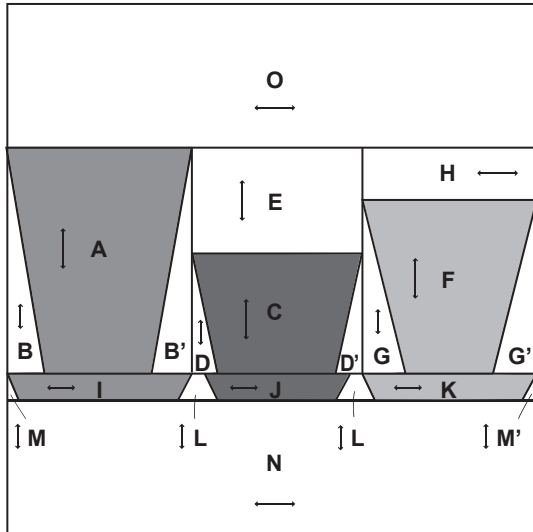

## Hoe te maken

### • Maak de blokken voor het kopje

1 Naai A, B en B' aan elkaar.

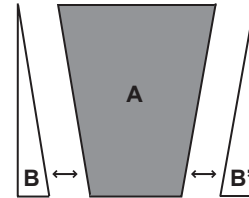

2 Stik C, D en D' aan elkaar en naai vervolgens E aan.

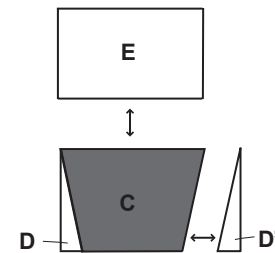

3 Stik F, G en G' aan elkaar en naai vervolgens H aan.

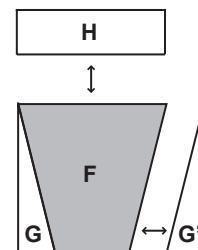

4 Naai het gehele ontwerp met de zijden aan elkaar.

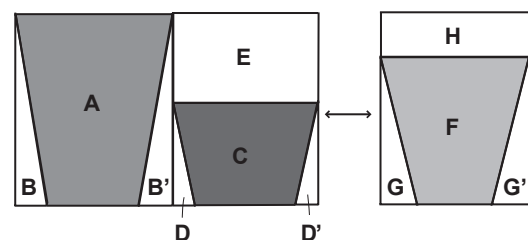

• Maak de blokken voor de schotels

1 Naai de zijden van I, J, K, L, M en M' aan elkaar.



• Naai de blokken van de kop-en-schotels aan elkaar

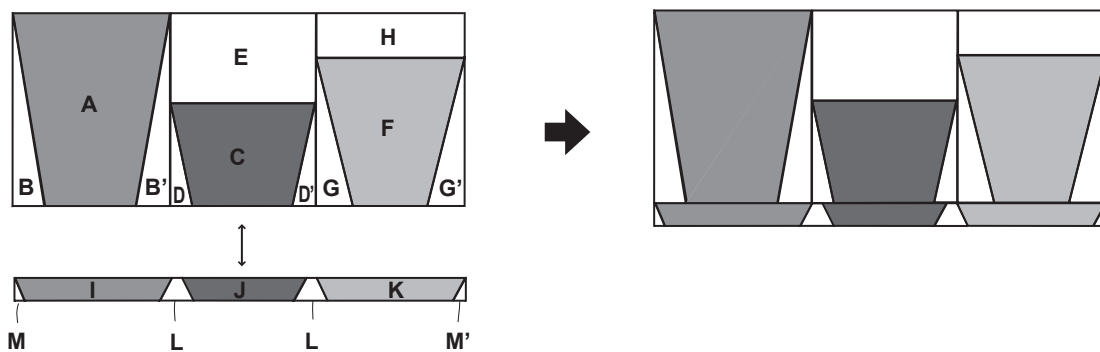

• Naai O en N aan elkaar

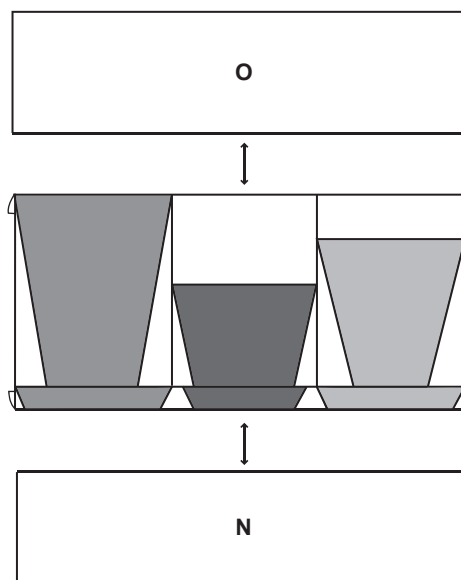

De taak is voltooid.

8

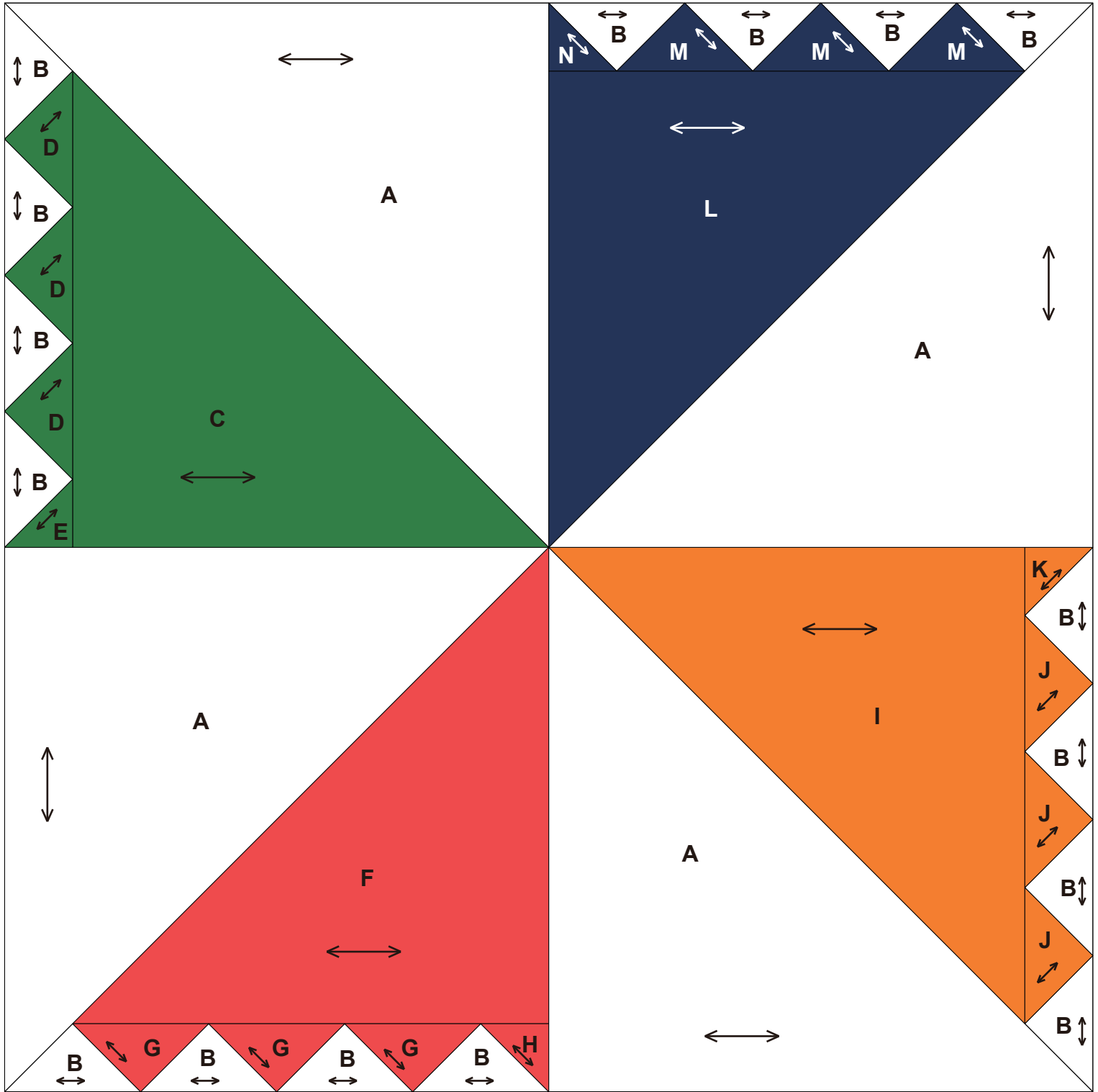

0 1 2 3 4 inches(")

0 50 100 mm

## Afbeelding van voltooid item

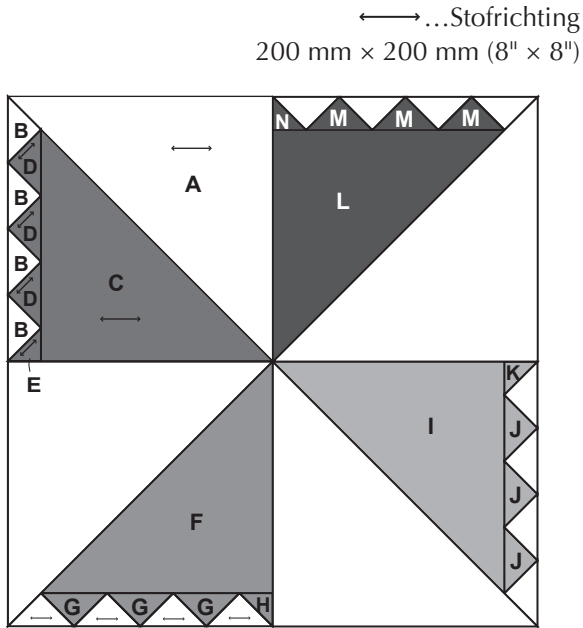

## Hoe te maken

### • Maak zaagtandblokken (vier delen)

**1** Naai B, D, E, G, H, J, K, M en N aan elkaar, zoals aangegeven in de afbeelding.

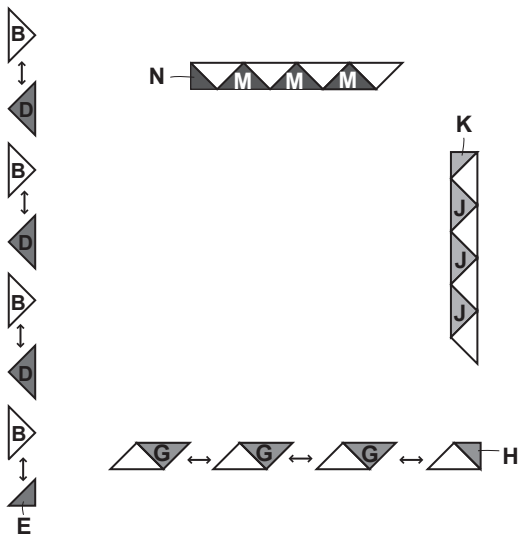

**2** Naai C, F, I en L aan elkaar.

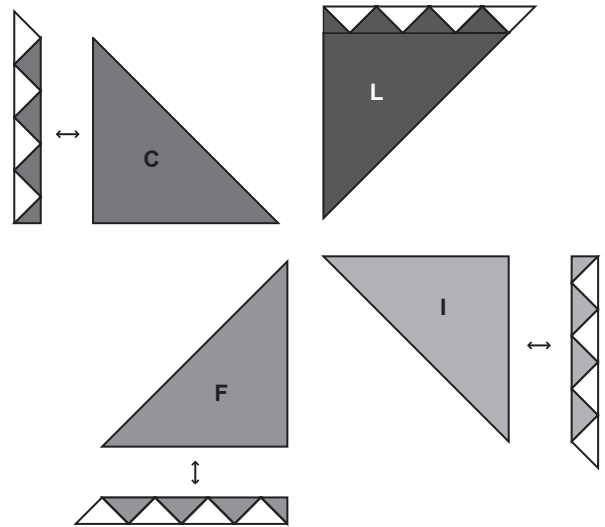

**3** Naai de A-delen aan de verschillende blokken.

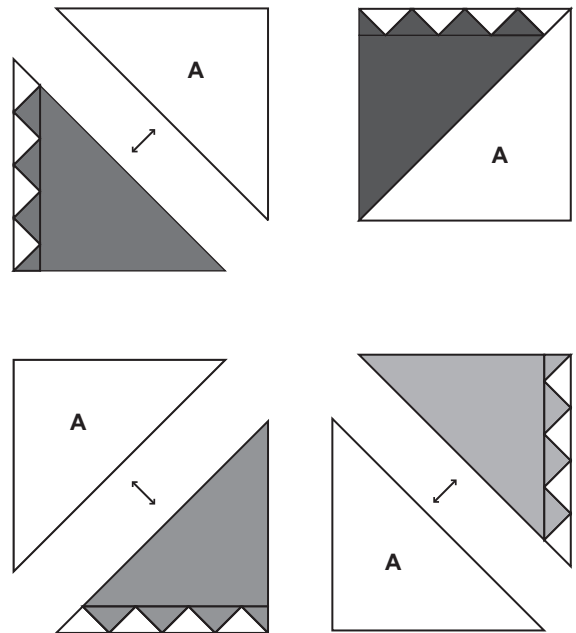

- Naai de zijden van de blokken aan elkaar

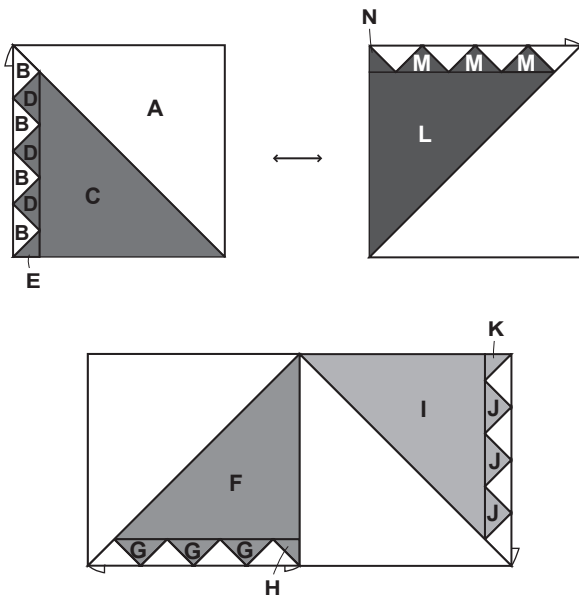

- Naai het bovenste en onderste blok aan elkaar

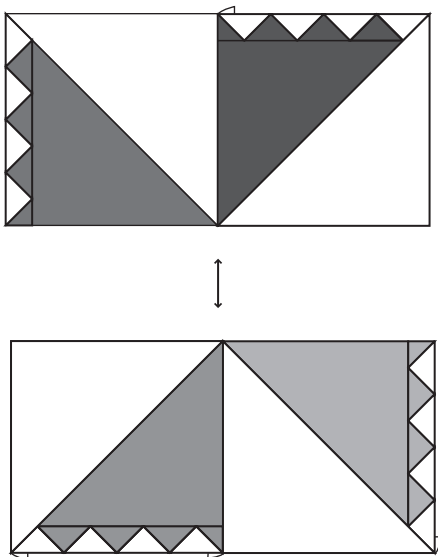

De taak is voltooid.

9

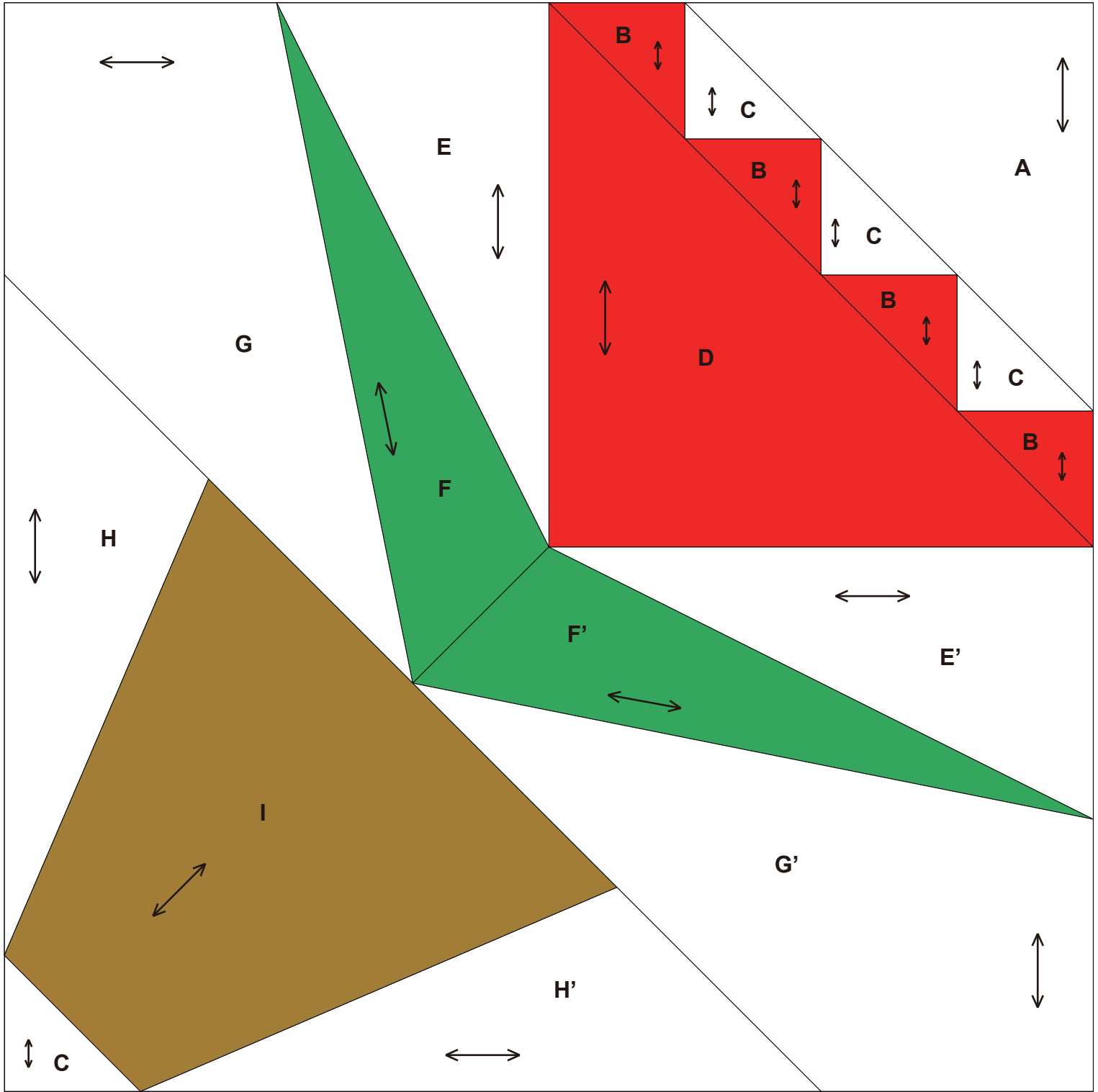

0 1 2 3 4 inches(")

0 50 100 mm



## Afbeelding van voltooid item

↔ ...Stofrichting  
 ● ...Eindmarkeringen  
 200 mm × 200 mm (8" × 8")

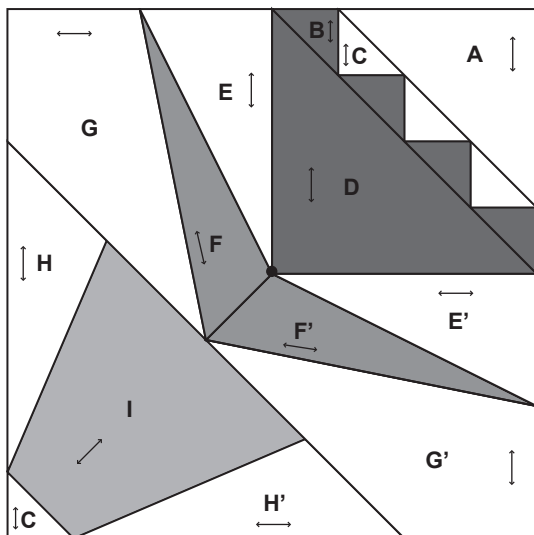

## Hoe te maken

### • Maak de bloemblokken

**1** Naai **B** en **C** aan elkaar.

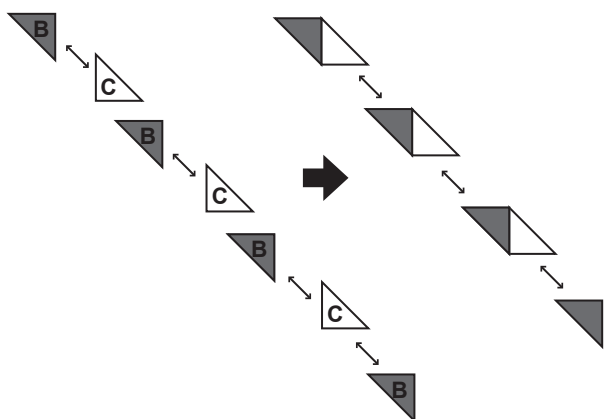

**2** Naai **A** aan.

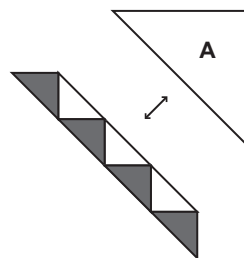

**3** Naai **D** aan.

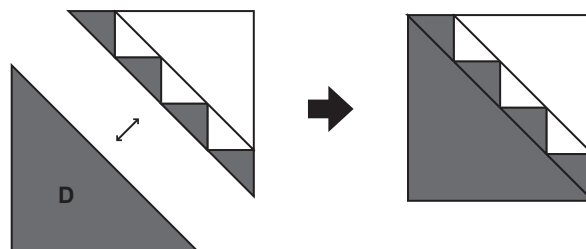

### • Maak het blok voor de blaadjes

**1** Let op de eindmarkeringen en stik **E** en **F** aan elkaar en naai vervolgens **G** aan.

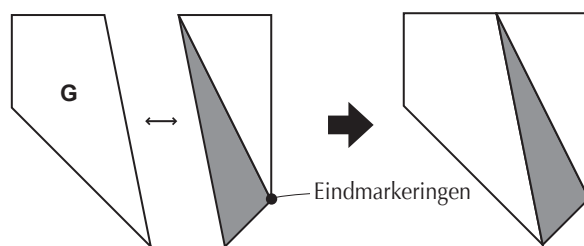
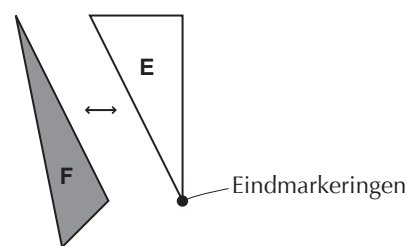

2 Naai ook de symmetrische blokken **E'**, **F'** en **G'** aan elkaar en, daarbij lettend op de eindmarkeringen, combineer ze zoals aangegeven in de afbeelding.

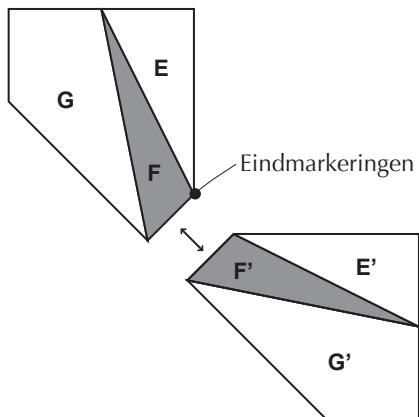

• Maak Y-naden en let daarbij op de eindmarkeringen op het bloemblok en het blok met de blaadjes

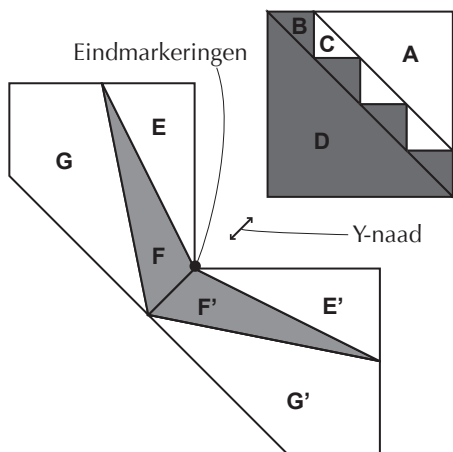

• Maak het blok voor de pot

1 Naai **I**, **H** en **H'** aan elkaar.

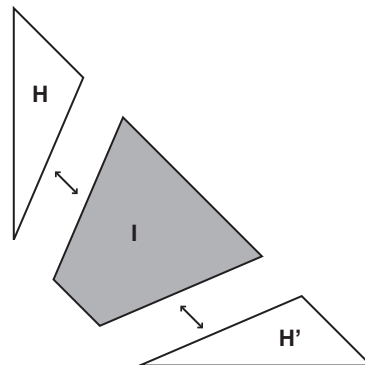

2 Naai **C** aan.

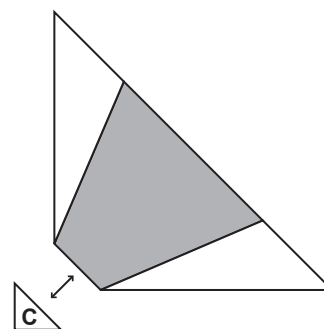

• Naai het bovenste en onderste blok aan elkaar

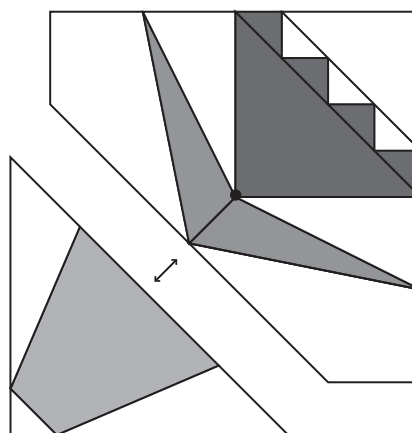

De taak is voltooid.

# 10

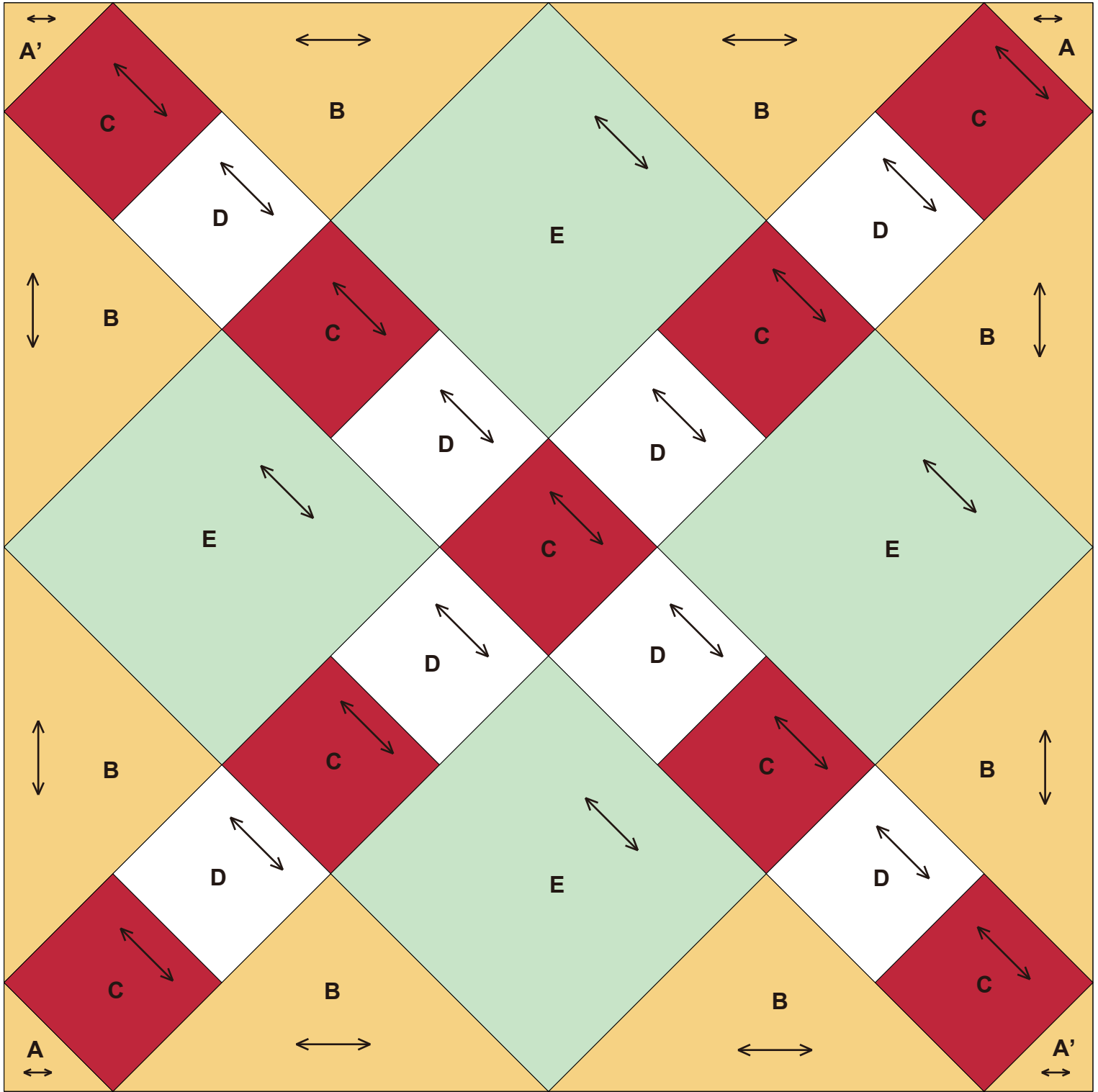

0 1 2 3 4 inches(")

0 50 100 mm

## Afbeelding van voltooid item

←→ ...Stofrichting  
200 mm × 200 mm (8" × 8")

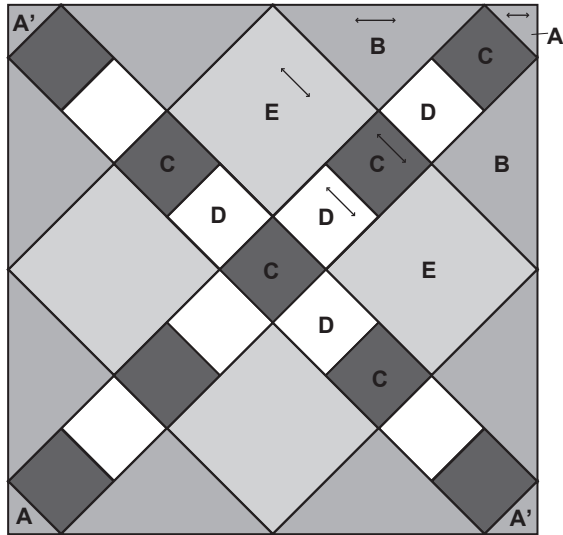

## Hoe te maken

### • Maak het middelste blok

- 1 Stik **C** en **D** aan elkaar en naai vervolgens **E** aan. (Twee delen)

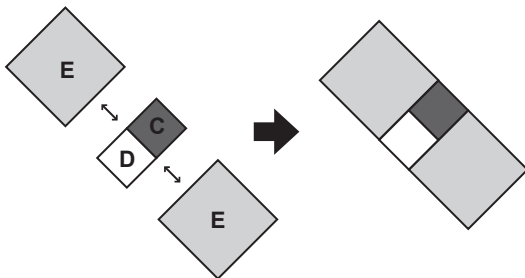

- 2 Naai de middelste **C**- en **D**-delen aan elkaar.

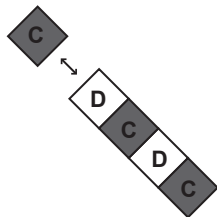

- 3 Naai het gehele ontwerp aan elkaar.

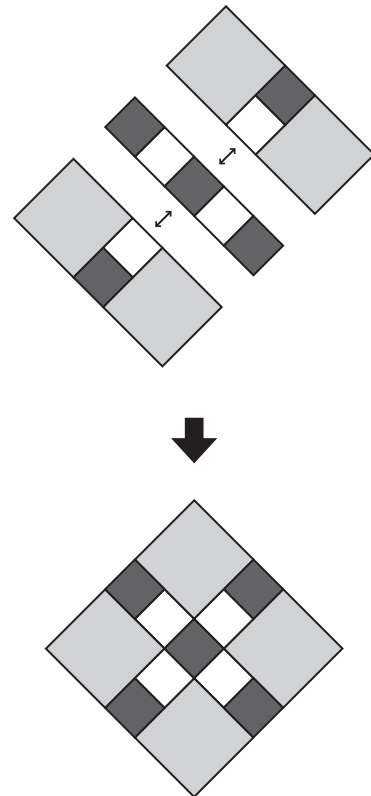

### • Maak hoekblokken (vier delen)

- 1 Stik **C** en **D** aan elkaar en naai vervolgens **B** aan.

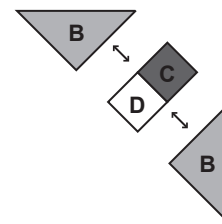

- 2 Naai **A** aan.

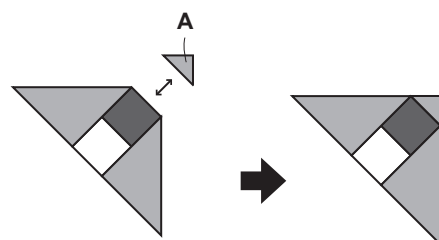

- Naai het middelste blok en de hoekblokken aan elkaar, zoals aangegeven in de afbeelding.
- 

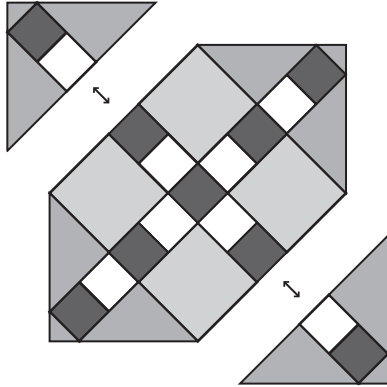

De taak is voltooid.

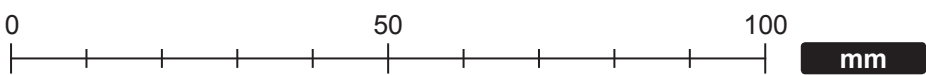
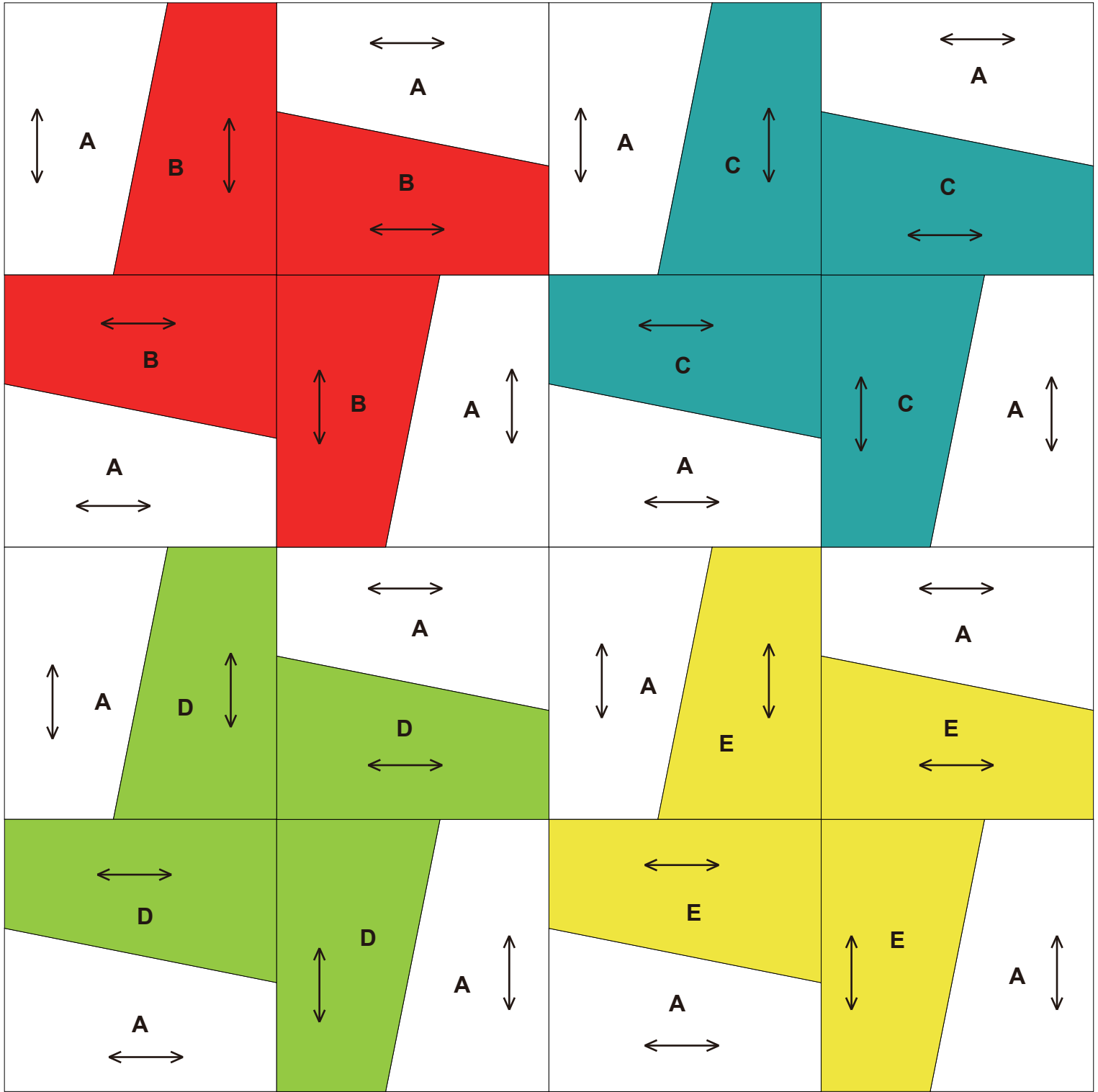

## Afbeelding van voltooid item

←→ ...Stofrichting  
200 mm × 200 mm (8" × 8")

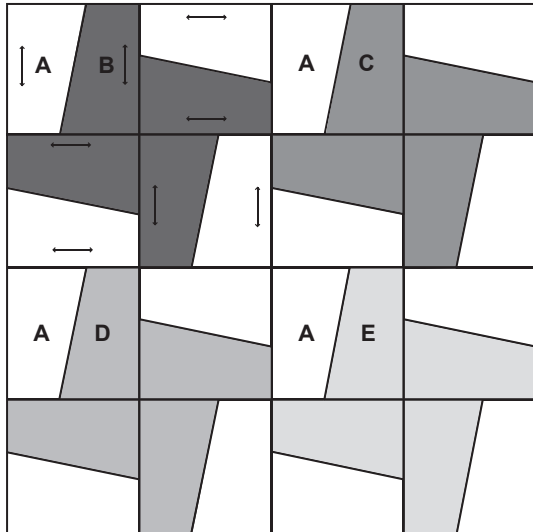

## Hoe te maken

### • Maak windmolenblokken (vier delen)

**1** Naai **A** en **B** aan elkaar.

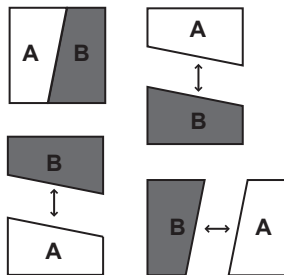

**2** Naai alle delen van de windmolen aan elkaar, zoals aangegeven in de afbeelding.

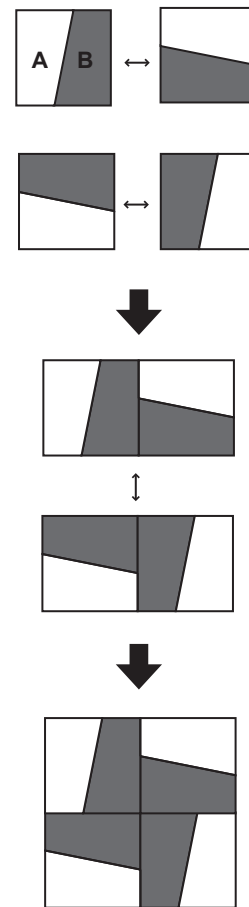

**3** Als bij **A** en **B**, naai [**A** en **C**], [**A** en **D**] en [**A** en **E**] aan elkaar om de windmolen te maken.

### • Naai de zijden van de blokken aan elkaar

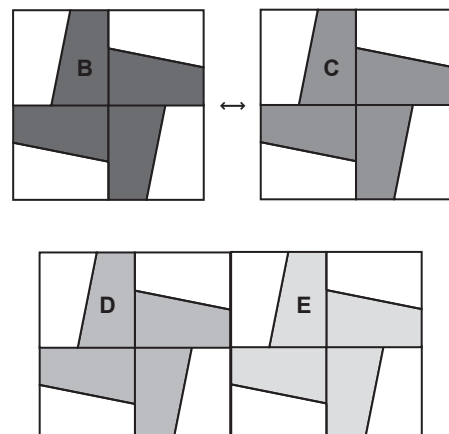

- Naai het bovenste en onderste blok aan elkaar

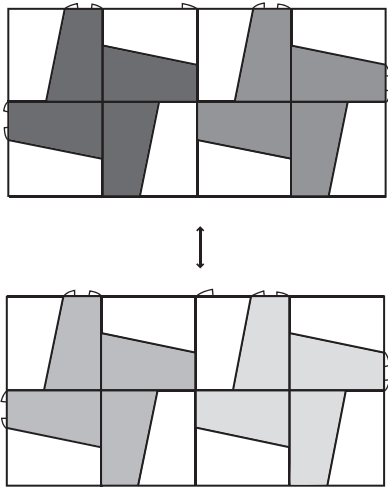

De taak is voltooid.



# 12

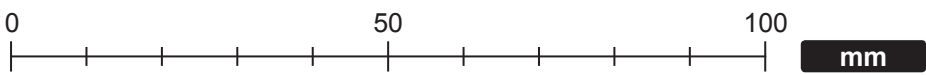
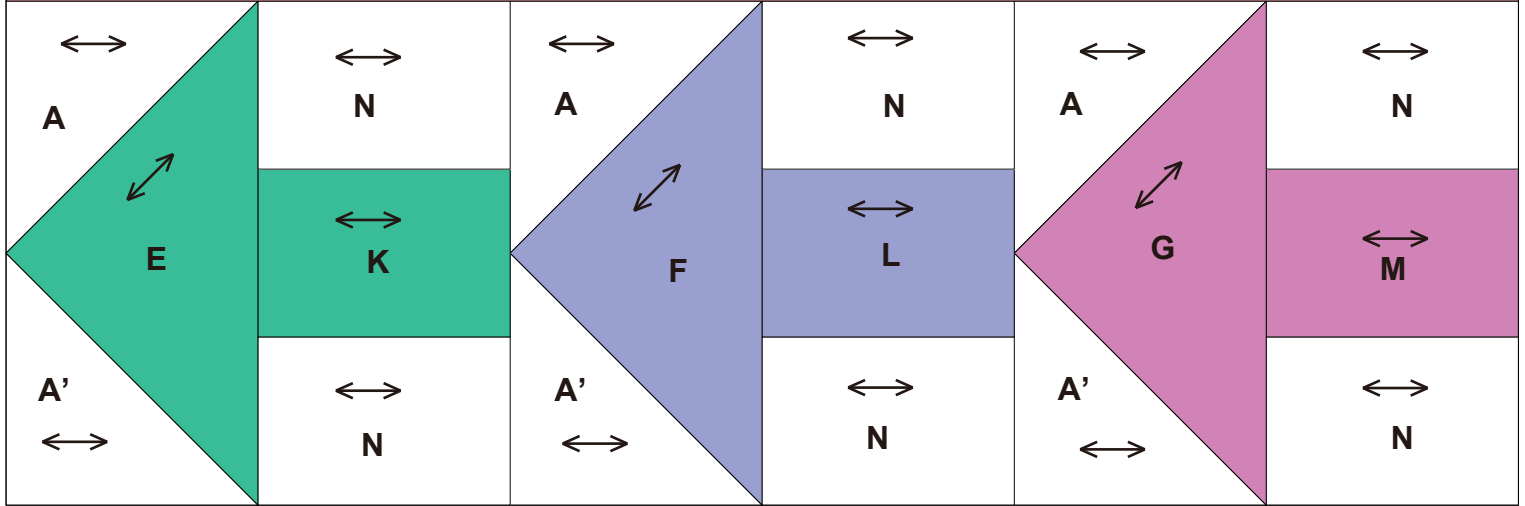
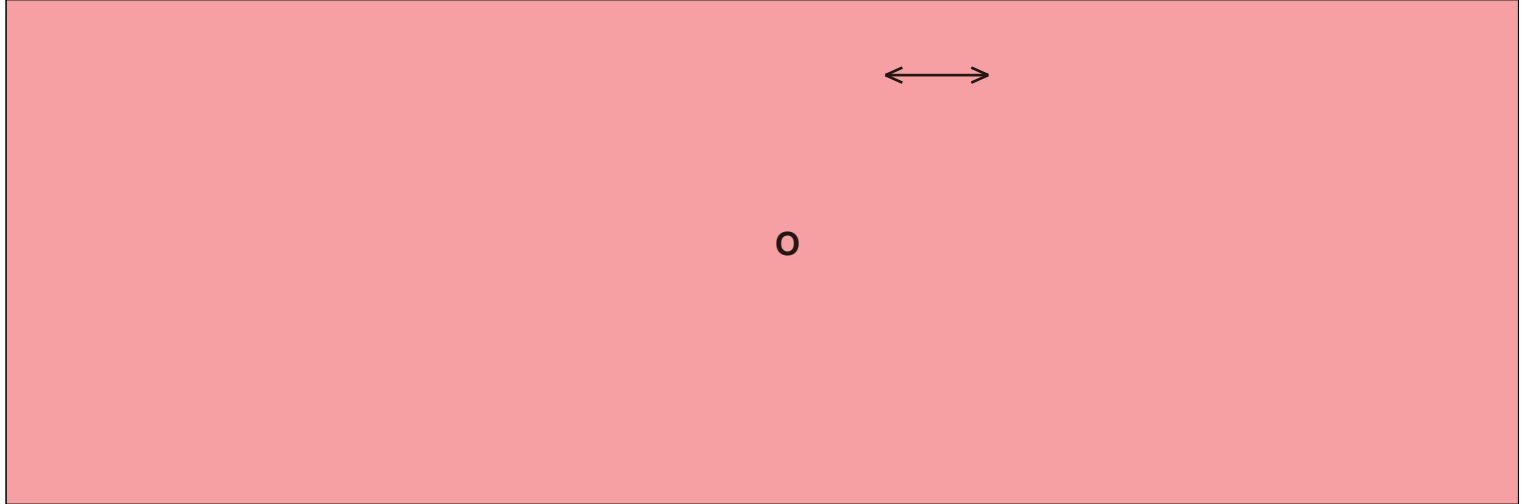
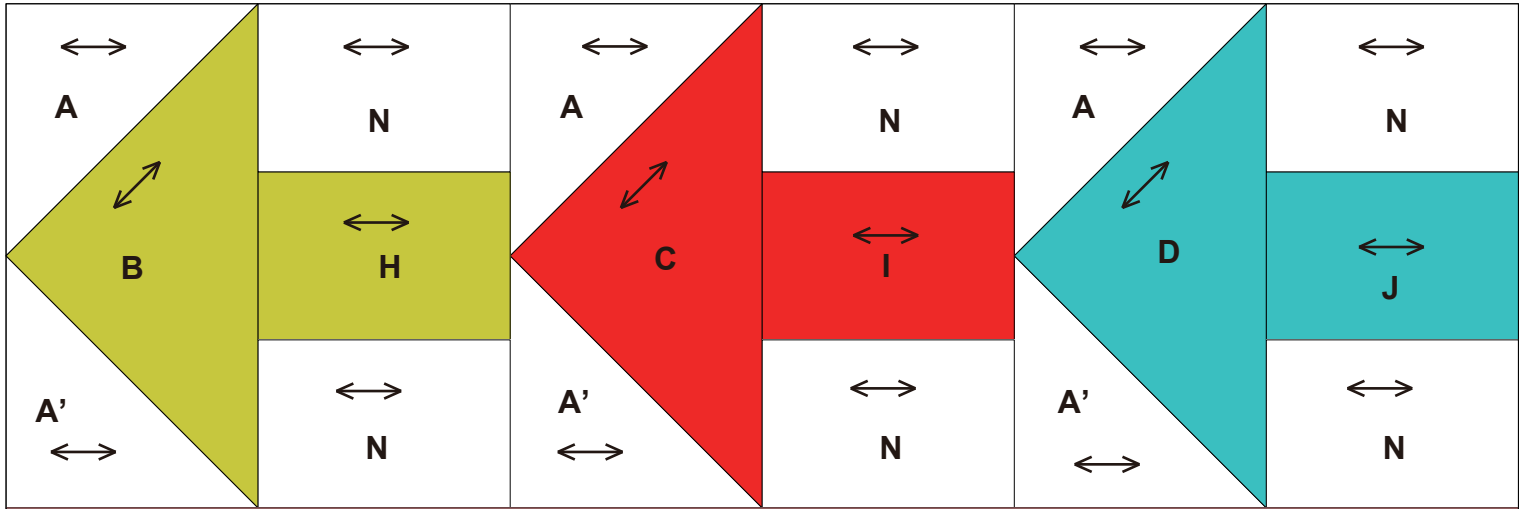

# 12 Eenrichtingsverkeer

## Afbeelding van voltooid item

←...Stofrichting  
200 mm × 200 mm (8" × 8")

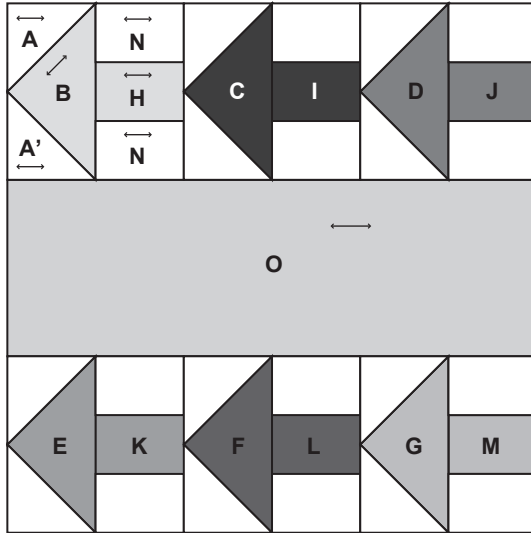

## Hoe te maken

### • Maak pijlblokken (zes delen)

**1** Naai A, A' en B aan elkaar.

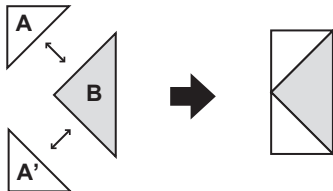

**2** Naai H, N en N' aan elkaar.

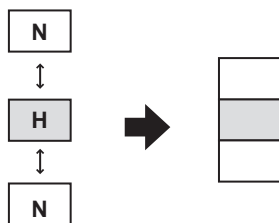

**3** Naai het linker- en rechterblok aan elkaar.

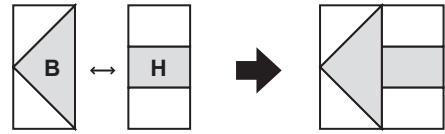

**4** Maak de andere pijlblokken op dezelfde wijze.

### • Naai de zijden van de pijlblokken aan elkaar

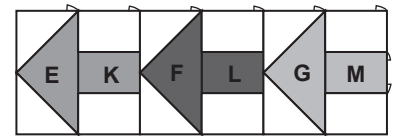
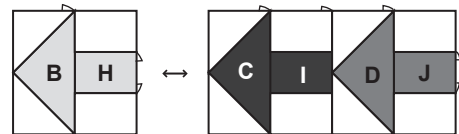

### • Naai O verticaal aan

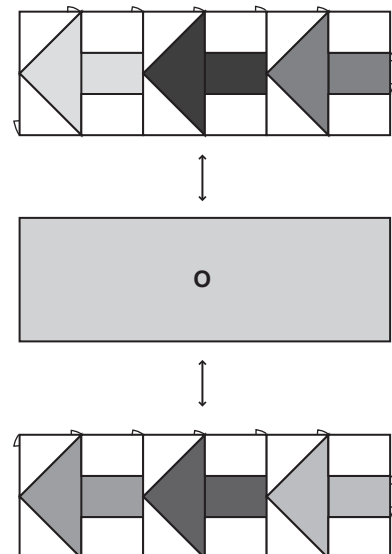

De taak is voltooid.

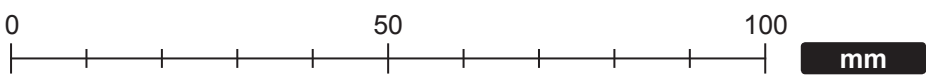
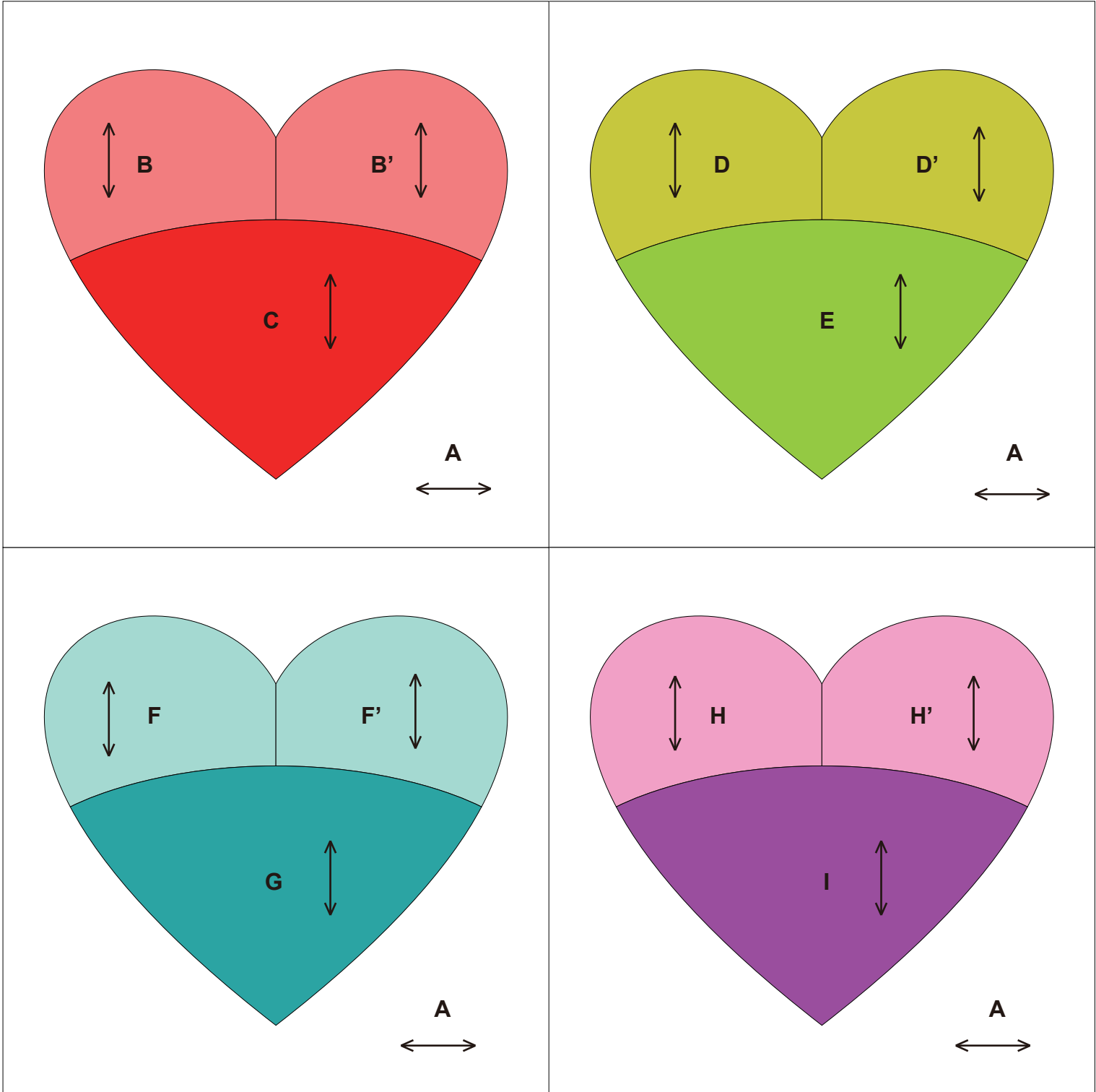

# 13 Vier harten

## Afbeelding van voltooid item

↔ ...Stofrichting  
 ● ...Eindmarkeringen  
 200 mm × 200 mm (8" × 8")

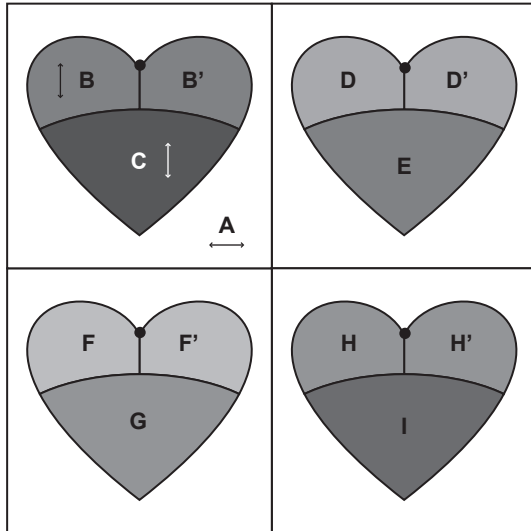

## Hoe te maken

### • Maak de hartapplicaties (vier delen)

**1** Stik **B** en **B'** aan elkaar en let daarbij op de eindmarkeringen. Vouw de linker- en rechtermarge open.

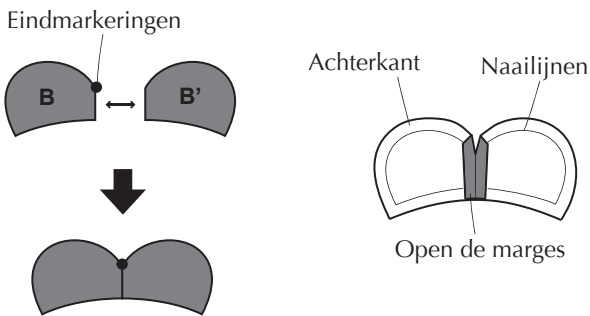

**2** Naai **C** aan en maak de harten. Vouw de marges om.

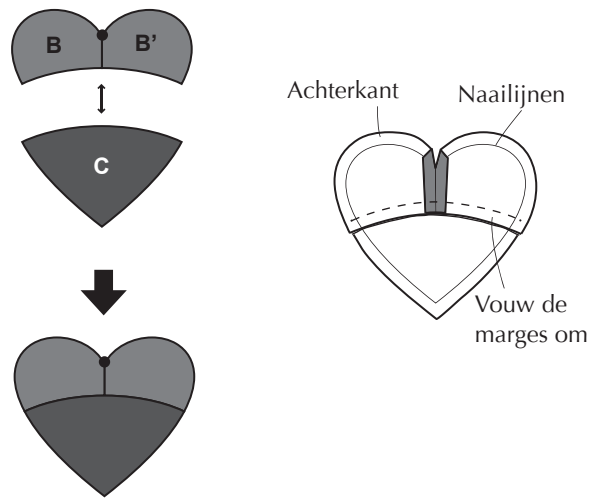

**3** Plaats het naaipatroon aan de achterkant van de harten, stik rijgsteek langs de buitenranden, trek stevig aan en strijk ze in model.

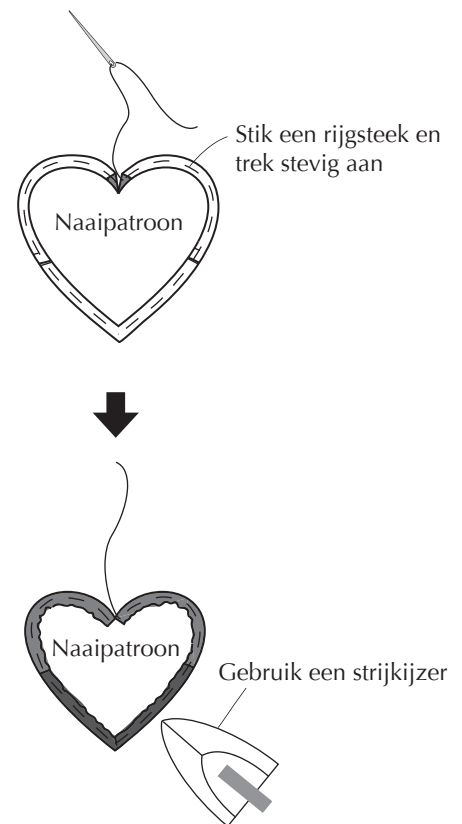

- 4 Maak een markering op basisstof A en appliqueer.  
 Maak op dezelfde wijze harten [D, D' en E], [F, F' en G] en [H, H' en I] en appliqueer.

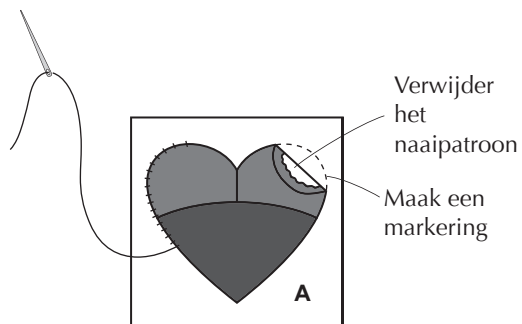

- Naai de zijden van de blokken aan elkaar

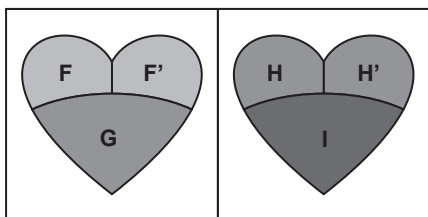
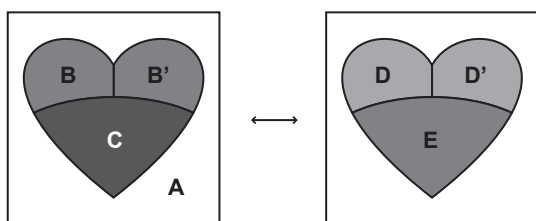

- Naai het bovenste en onderste blok aan elkaar

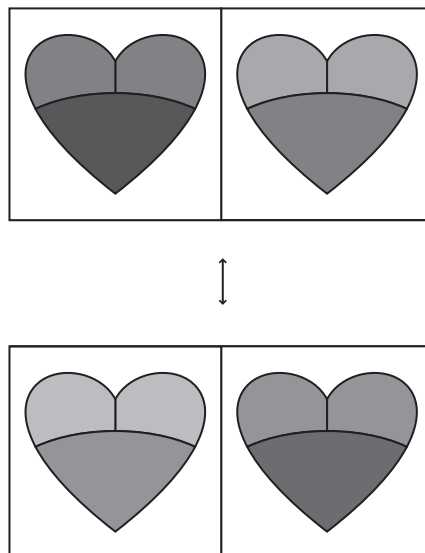

De taak is voltooid.

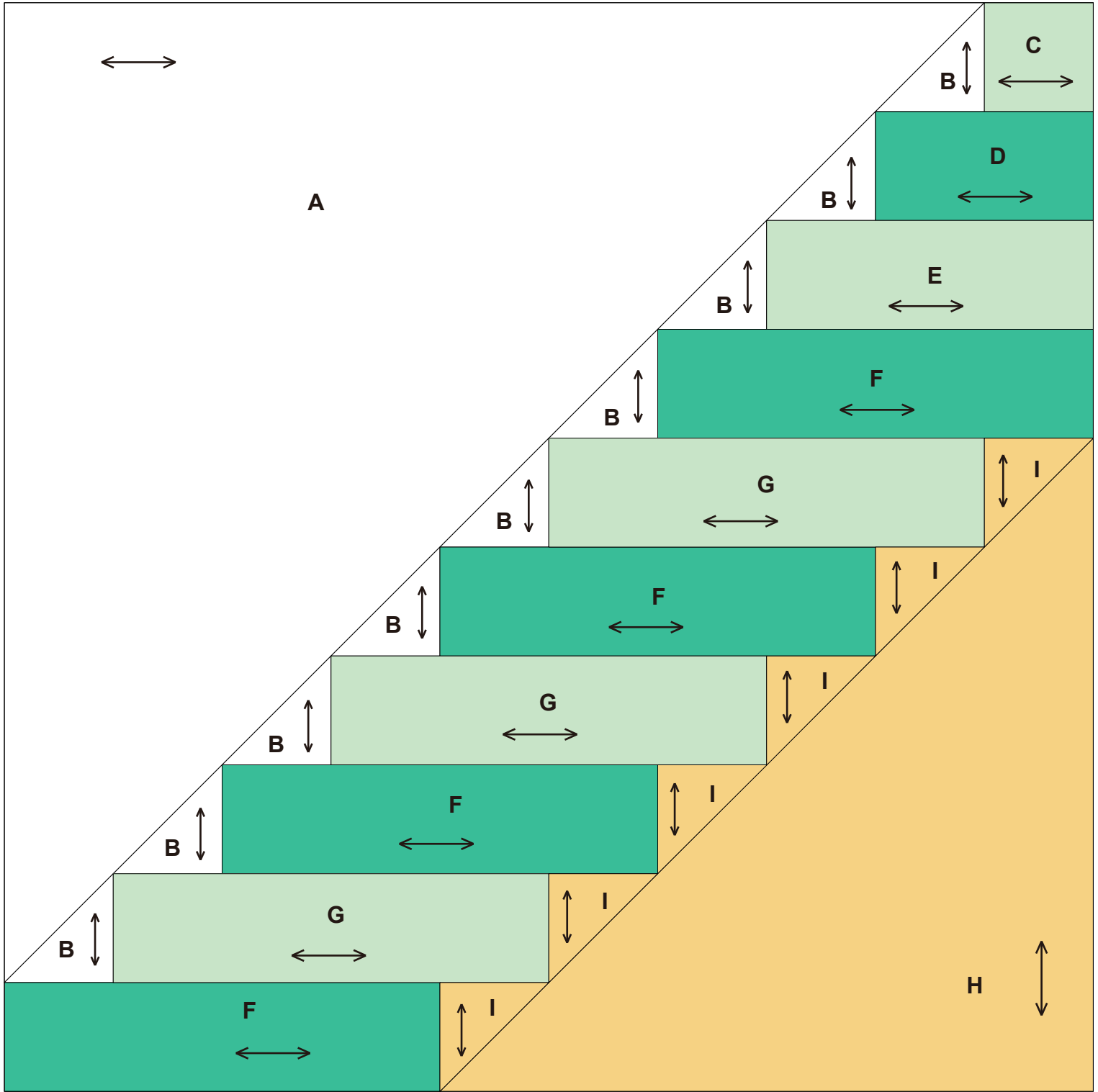

# 14 Trap

## Afbeelding van voltooid item

←...Stofrichting  
200 mm × 200 mm (8" × 8")

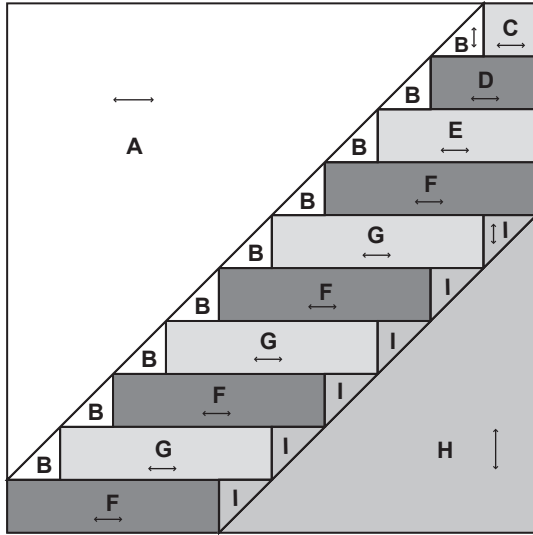

## Hoe te maken

### • Maak de trapblokken

**1** Naai **B**, **C**, **D**, **E** en **F** aan elkaar, zoals aangegeven in de afbeelding.

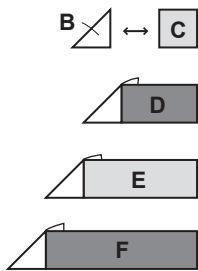

**2** Naai **B** en **I** op **G** en **F**.

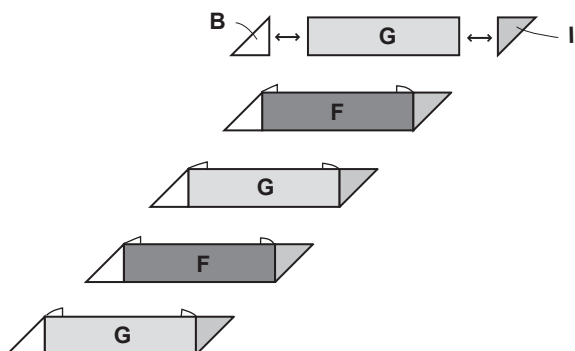

**3** Naai **F** en **I** aan elkaar.



**4** Naai de rijen aan elkaar, zoals aangegeven in de afbeelding.

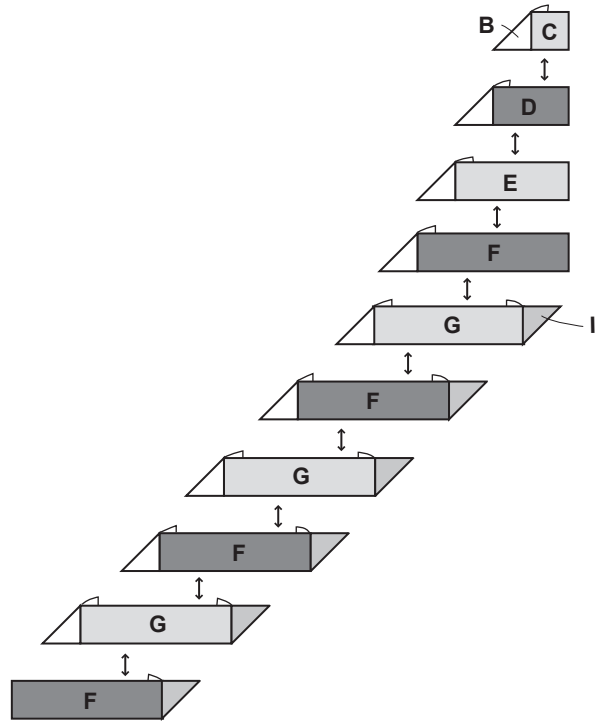

### • Naai trapblok A en H aan elkaar

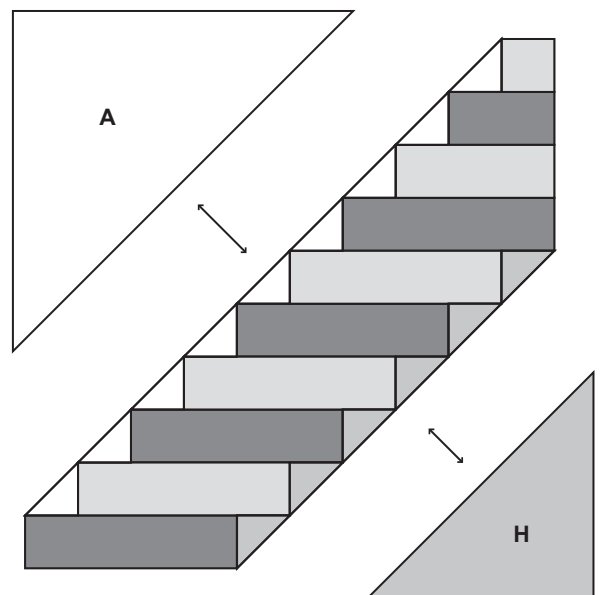

De taak is voltooid.

# 15

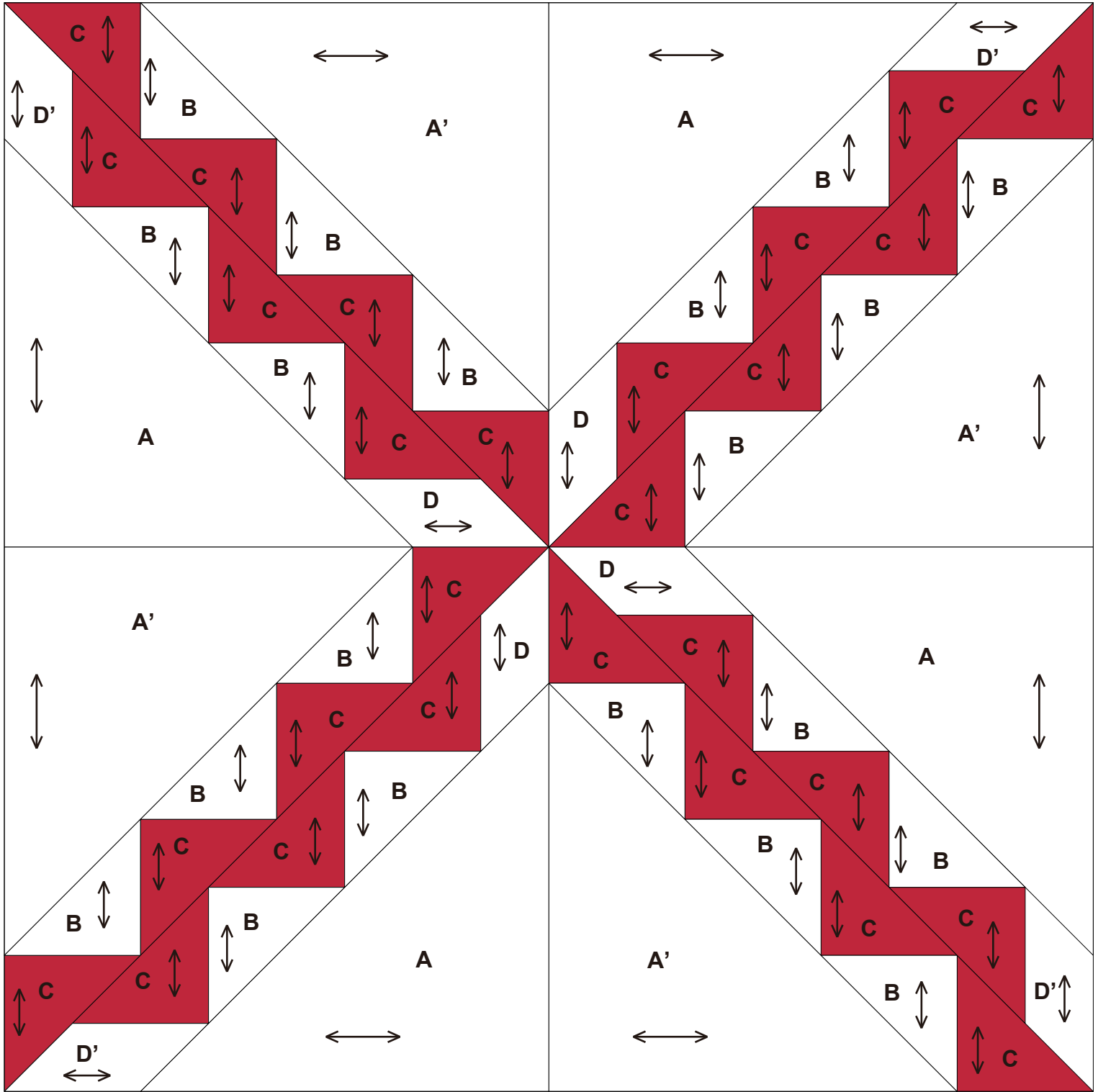

0 1 2 3 4 inches(")

0 50 100 mm



# 15 Zigzag

## Afbeelding van voltooid item

← ...Stofrichting  
200 mm × 200 mm (8" × 8")

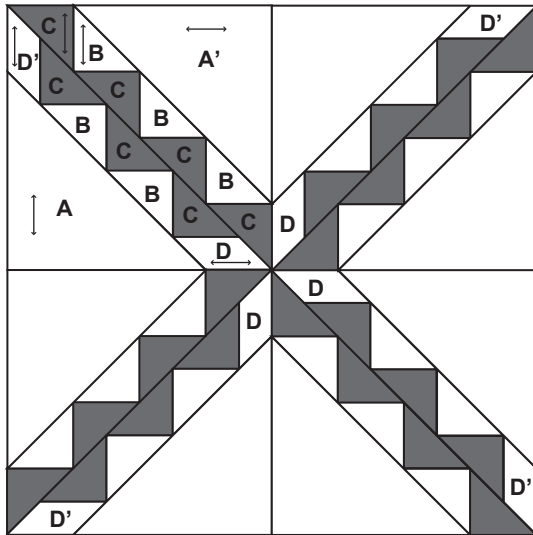

## Hoe te maken

### • Maak zigzagblokken (vier delen)

**1** Naai **B**, **C**, **D** en **D'** aan elkaar, zoals aangegeven in de afbeelding.

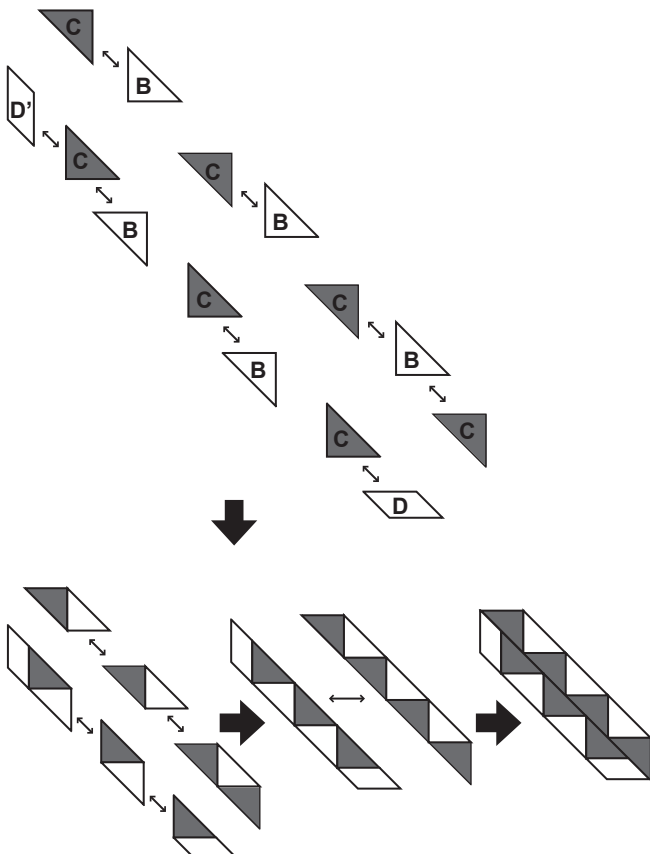

**2** Naai de zigzagblokken aan A.

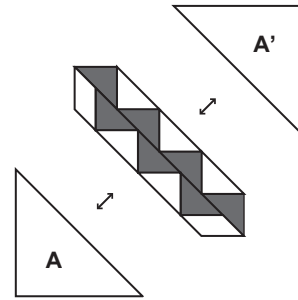

### • Naai de zijden van de blokken aan elkaar

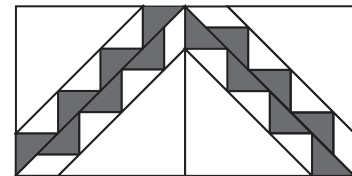
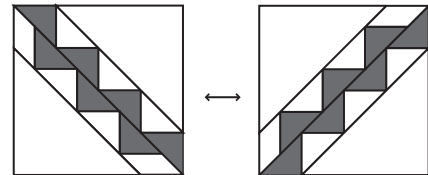

### • Naai het bovenste en onderste blok aan elkaar

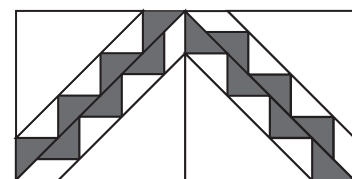
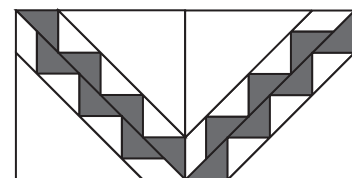

De taak is voltooid.

# 16

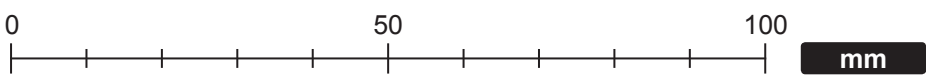
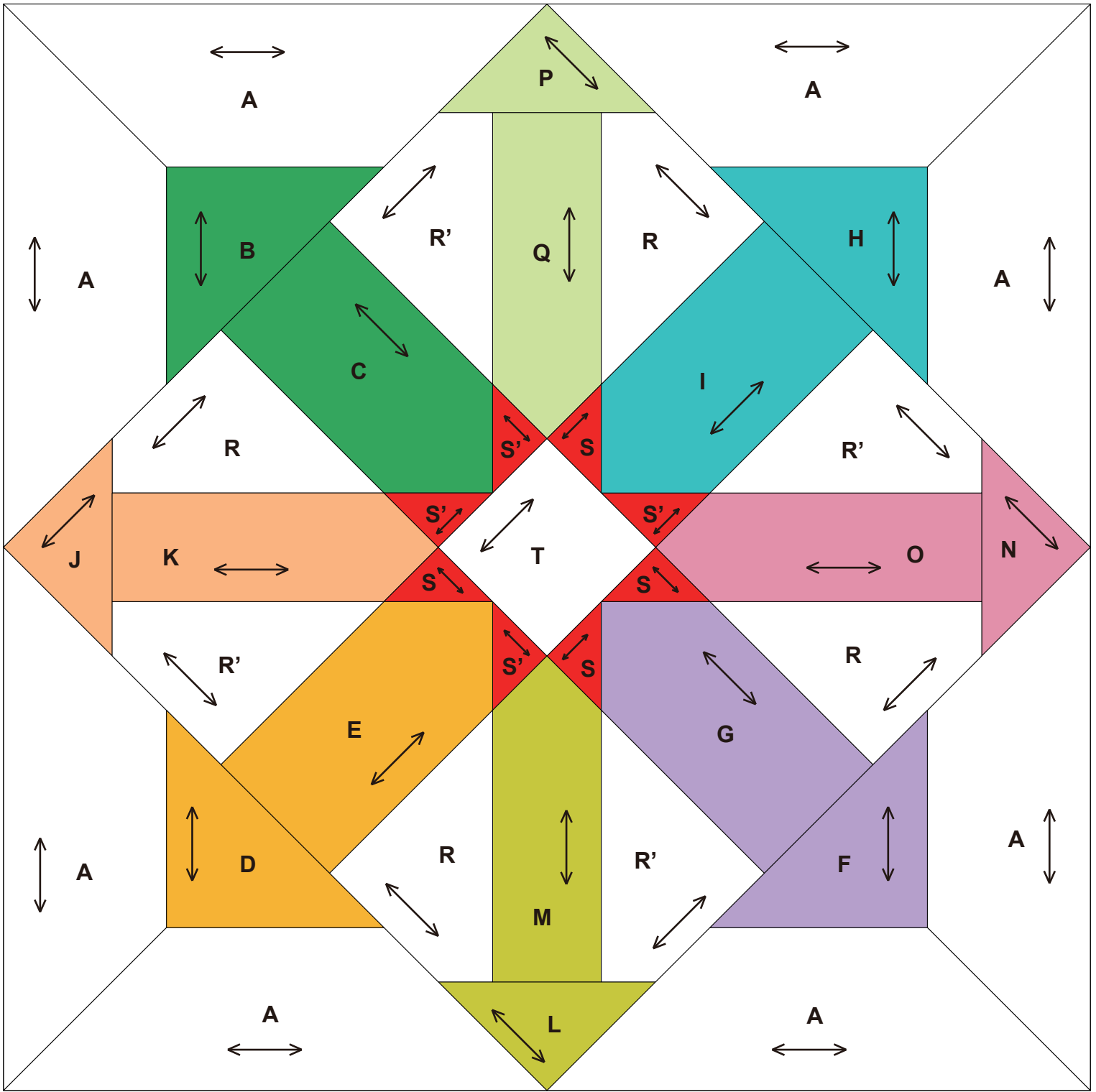

# 16 Wegvliegen

## Afbeelding van voltooid item

↔ ...Stofrichting  
 ● ...Eindmarkeringen  
 200 mm × 200 mm (8" × 8")

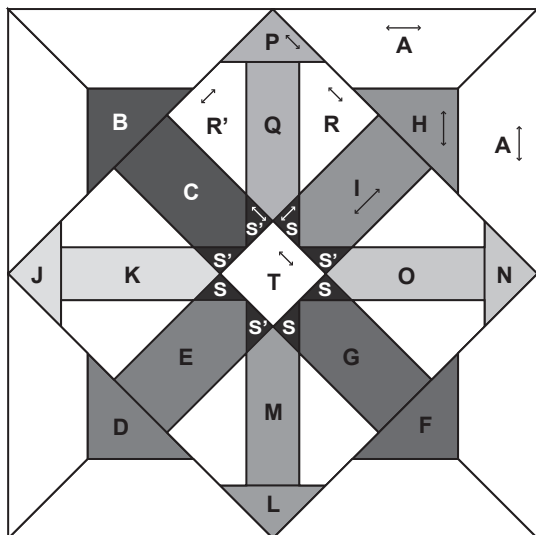

## Hoe te maken

### • Maak het middelste blok

- 1 Stik **Q**, **R** en **R'** aan elkaar en naai vervolgens **P** aan.  
 Naai op dezelfde wijze blokken **N** en **O**, **L** en **M** en **J** en **K** aan elkaar. (Vier delen)

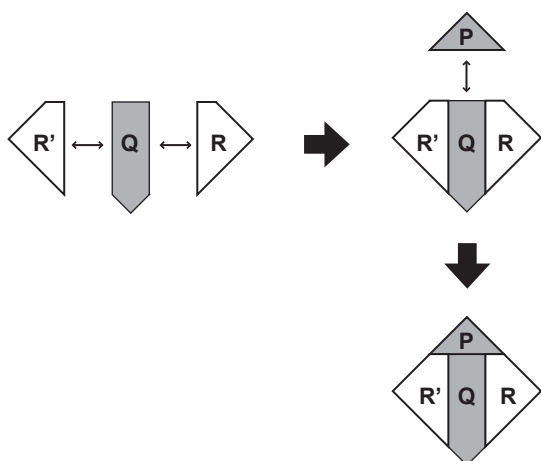

- 2 Naai **I**, **S** en **S'** aan elkaar.  
 Naai op dezelfde wijze blokken **G**, **S** en **S'**, **E**, **S** en **S'** en **C**, **S** en **S'** aan elkaar. (Vier delen)

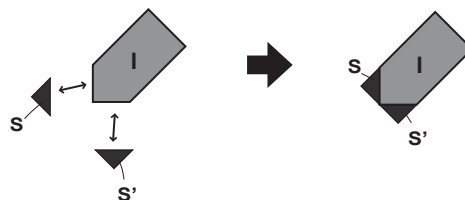

- 3 Naai de blokken in een rij aan elkaar, zoals aangegeven in de afbeelding.

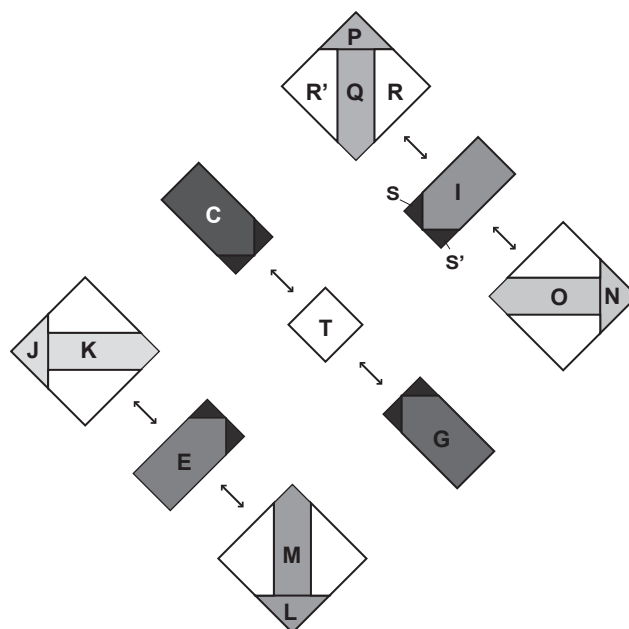

4 Naai de individuele rijen aan elkaar.

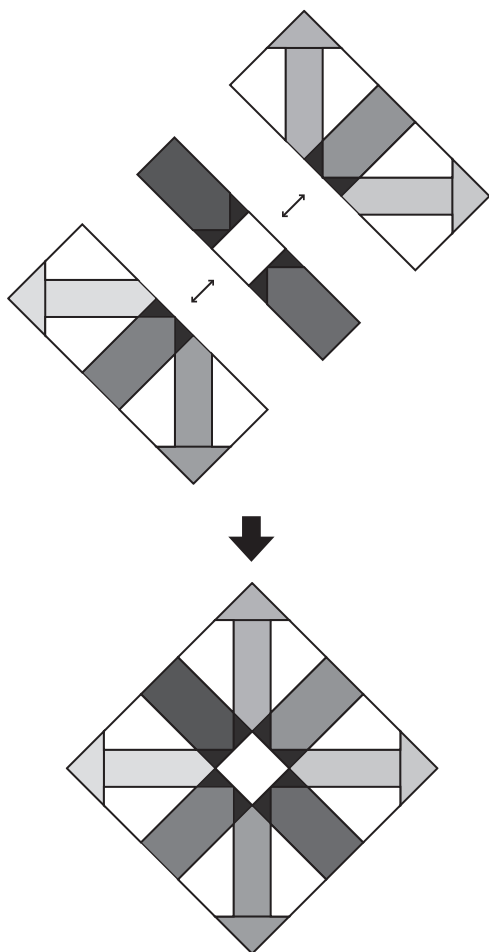

• Maak hoekblokken (vier delen)

1 Naai A aan en let daarbij op de eindmarkeringen. (Vier delen)

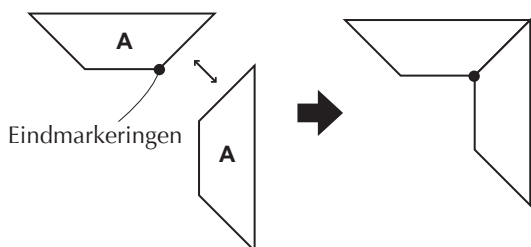

2 Naai de Y-naad aan H en let daarbij op de eindmarkeringen.

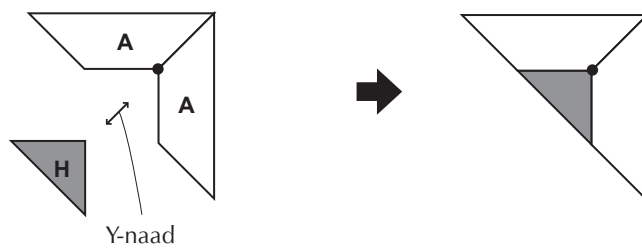

3 Als bij A, A en H, maak blokken [A, A en B], [A, A en D] en [A, A en F].

• Naai de blokken aan elkaar

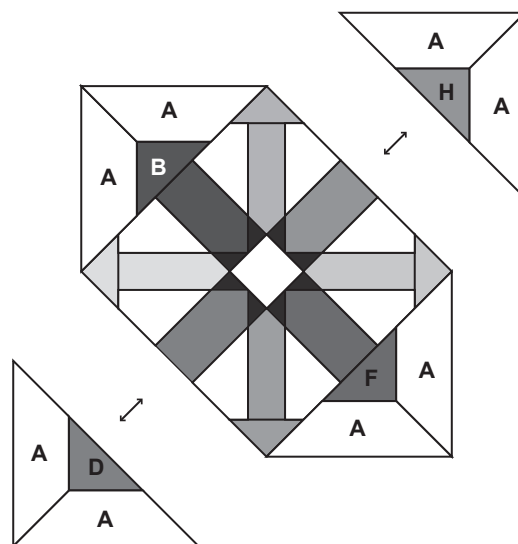

De taak is voltooid.

# 17

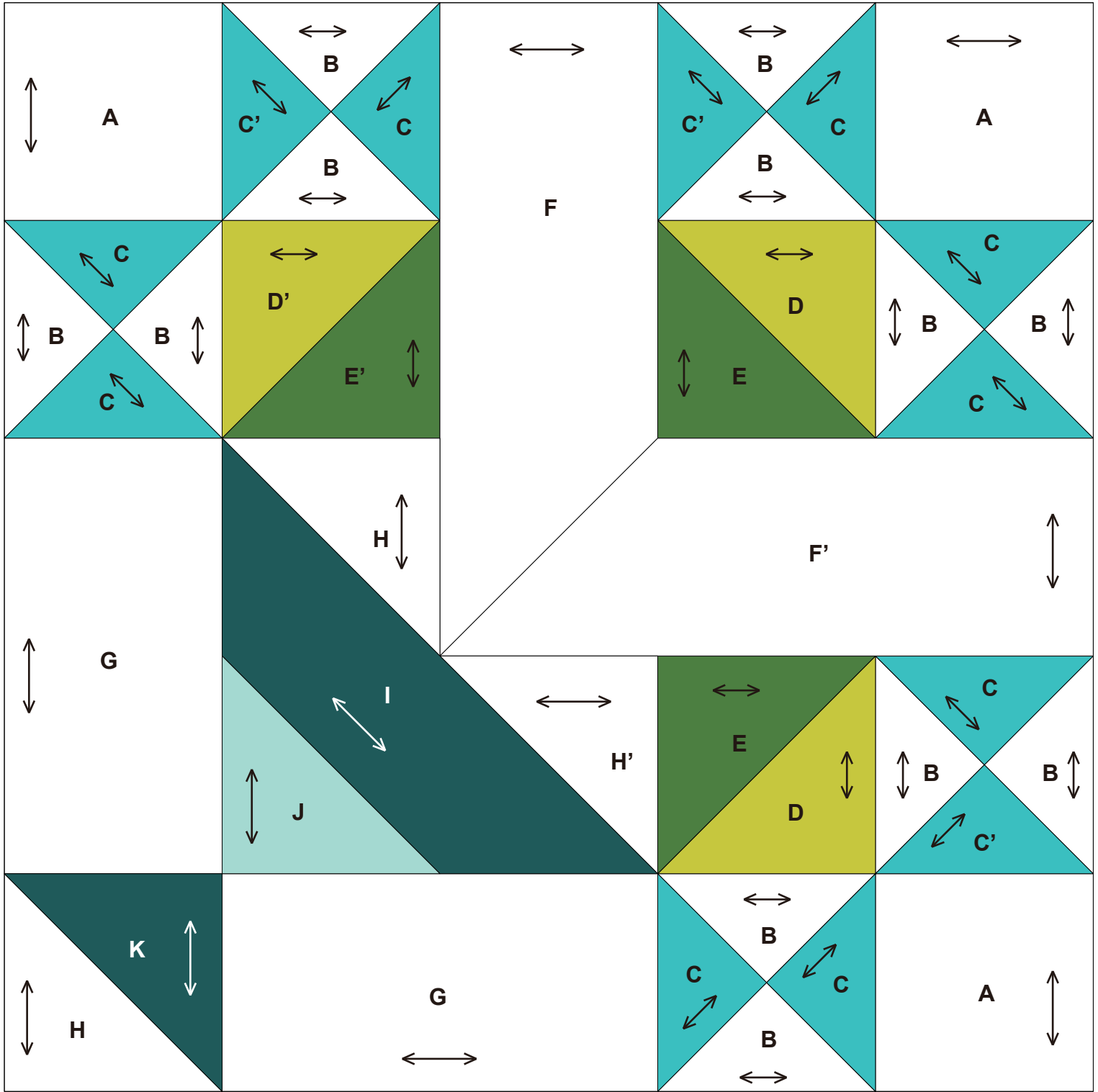

## Afbeelding van voltooid item

↔ ...Stofrichting  
 ● ...Eindmarkeringen  
 200 mm × 200 mm (8" × 8")

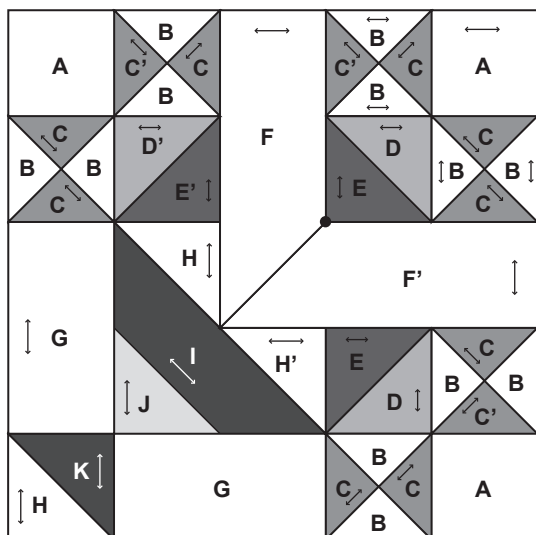

## Hoe te maken

### • Maak de middelste bloemblokken

**1** Naai **B**, **C** en **C'** aan elkaar, zoals aangegeven in de afbeelding.  
 Naai op dezelfde wijze **B** en **C** aan elkaar.

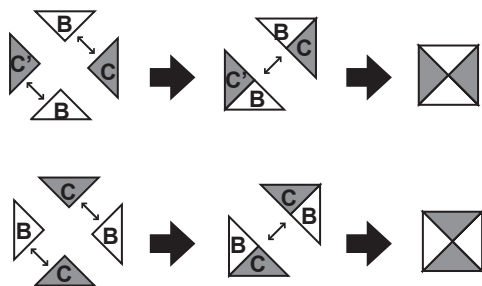

**2** Naai **D** en **E** aan elkaar.

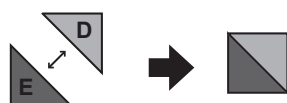

**3** Naai **A** aan, zoals aangegeven in de afbeelding.

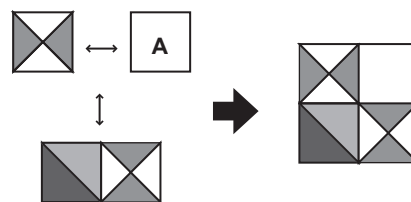

**4** Let op de eindmarkeringen en naai **F** en **F'** aan elkaar en maak Y-naden op de door u gemaakte blokken.

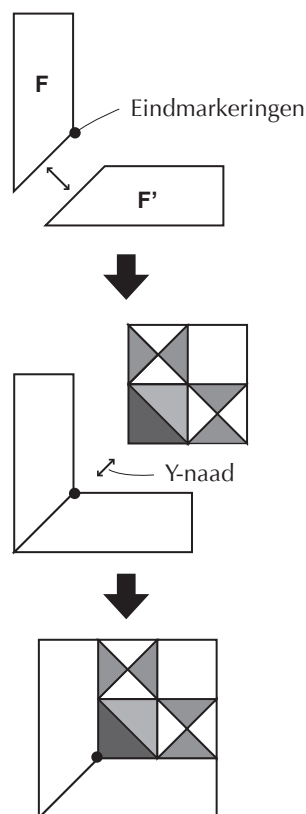

• Maak de linker- en rechterbloemblokken

1 Naai aan de hand van de afbeelding de middelste bloemblokken aan elkaar.

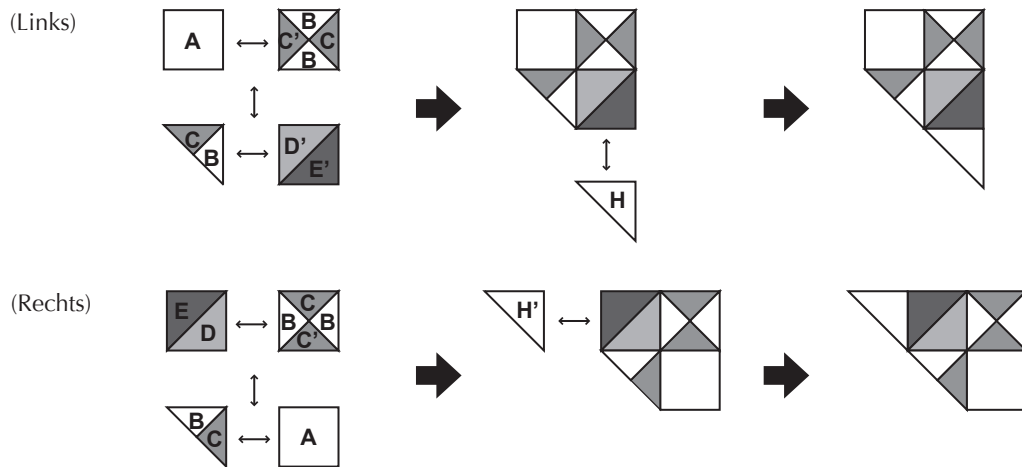

• Maak het blok voor de pot

1 Naai aan elkaar, zoals aangegeven in de afbeelding.

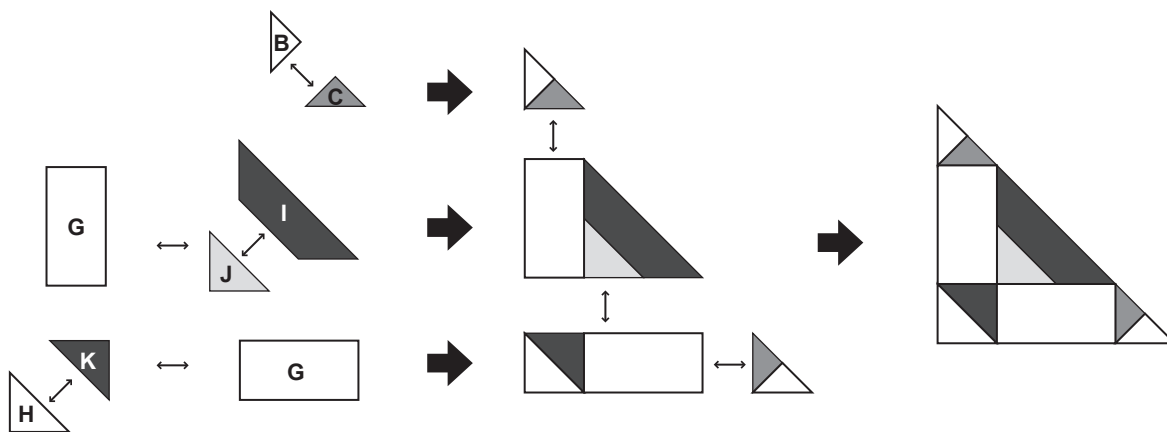

- Naai de bloemblokken aan elkaar

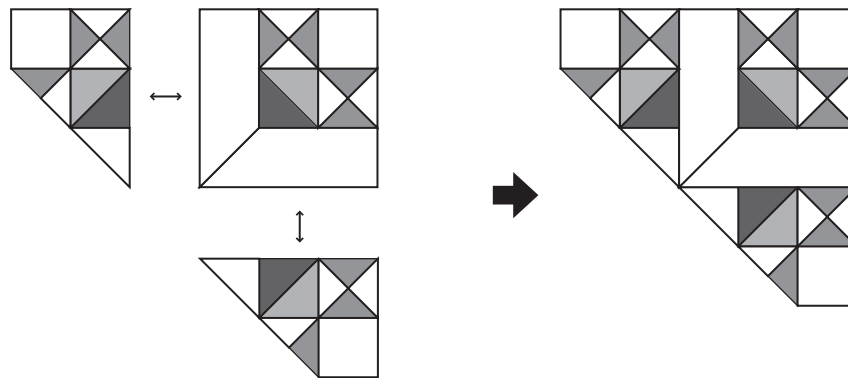

- Naai het bovenste en onderste blok aan elkaar

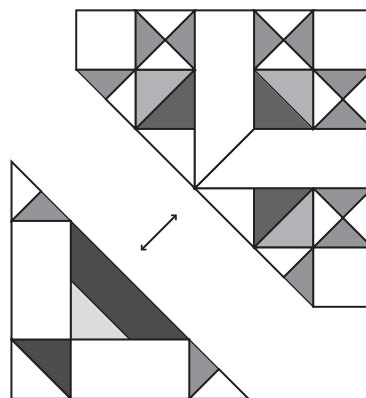

De taak is voltooid.



# 18

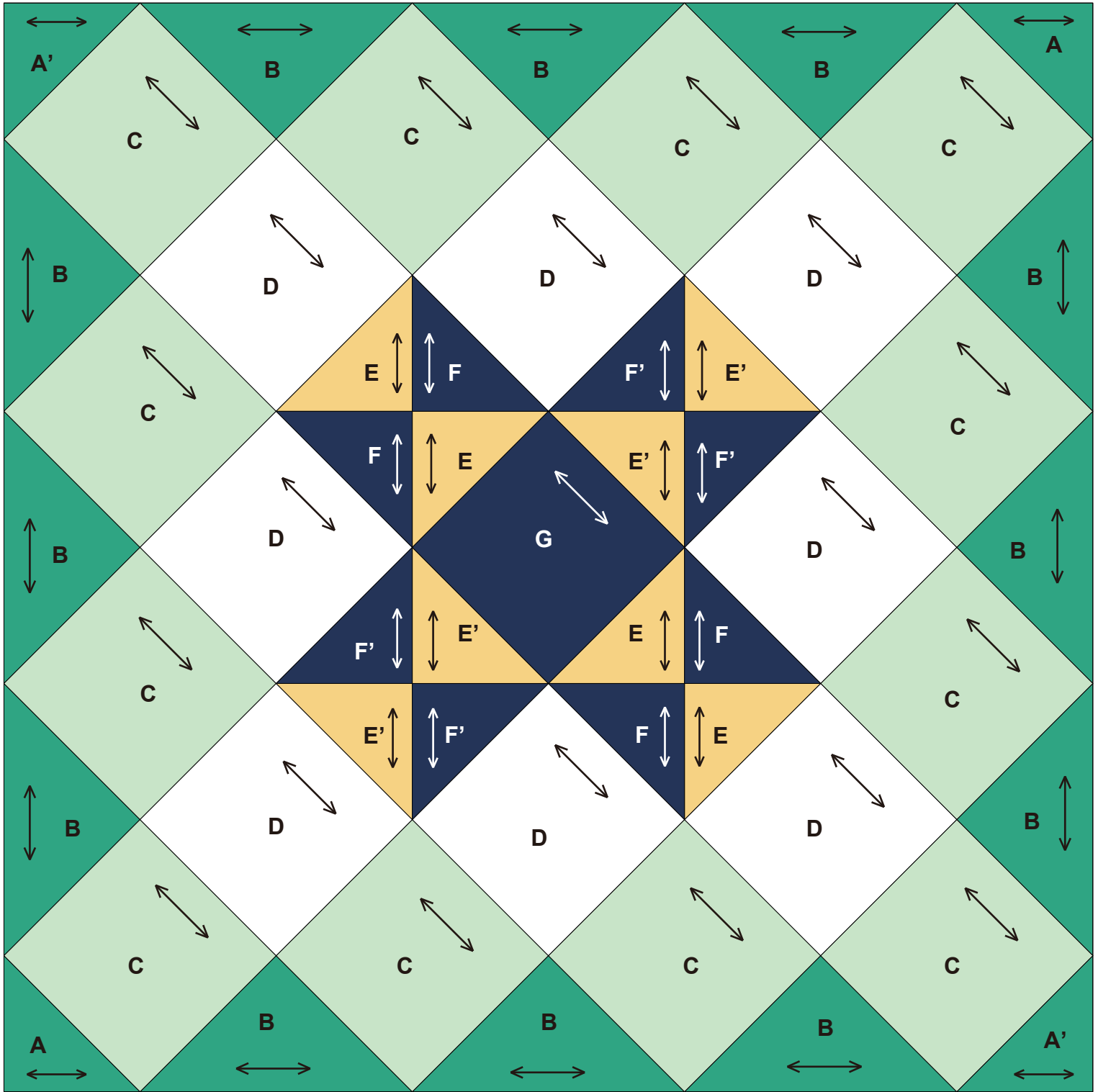

0 1 2 3 4 inches(")

0 50 100 mm

## Afbeelding van voltooid item

←...Stofrichting  
200 mm × 200 mm (8" × 8")

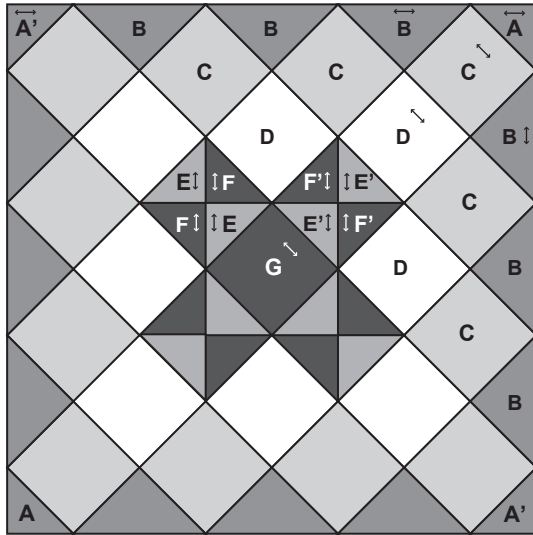

## Hoe te maken

### • Naai de delen als hoekrijen aan elkaar

**1** Stik **B** en **C** aan elkaar, zoals aangegeven in de afbeelding en naai vervolgens **A** aan. (Twee delen)

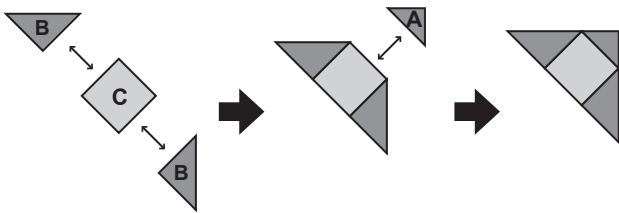

**2** Naai **B**, **C** en **D** aan elkaar, zoals aangegeven in de afbeelding. (Twee delen)

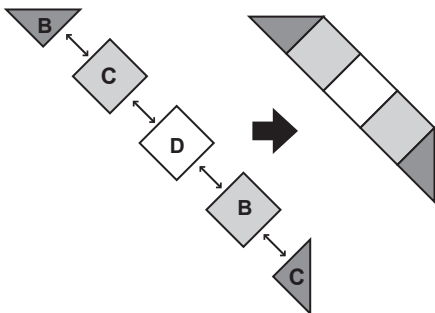

**3** Stik **E'** en **F'** aan elkaar, zoals aangegeven in de afbeelding en naai vervolgens **B**, **C** en **D** aan elkaar. (Twee delen)

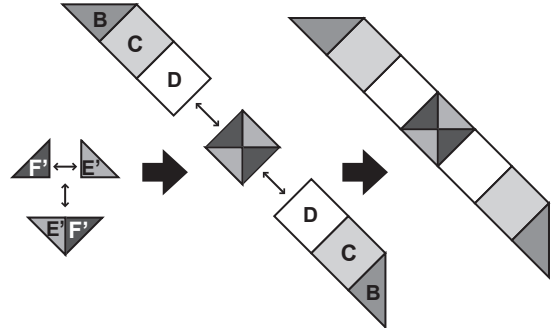

**4** Naai de middelste rij aan elkaar, zoals aangegeven in de afbeelding.

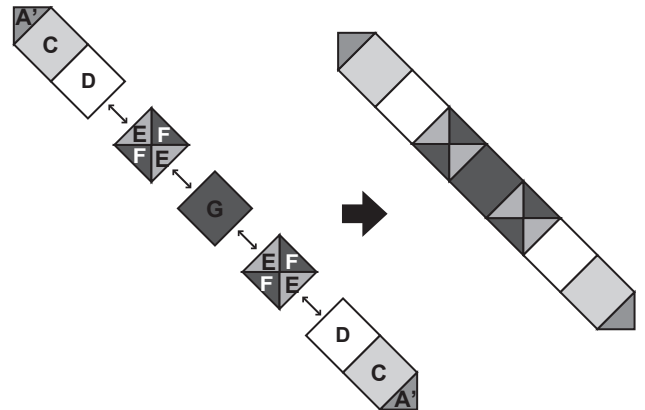

- Naai de individuele rijen aan elkaar

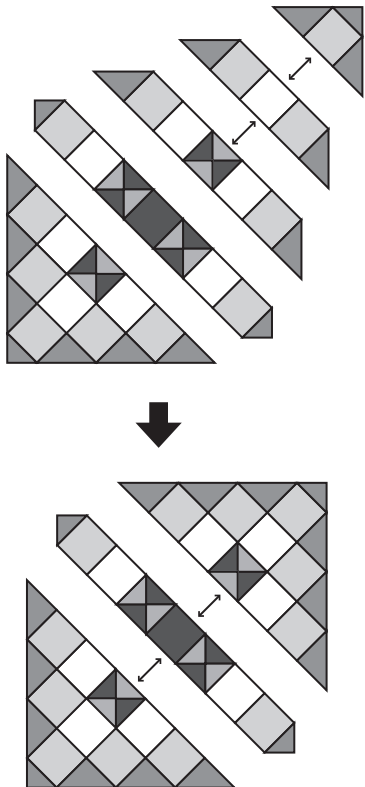

De taak is voltooid.



# 19 Raamwerk

## Afbeelding van voltooid item

←→ ...Stofrichting  
200 mm × 200 mm (8" × 8")

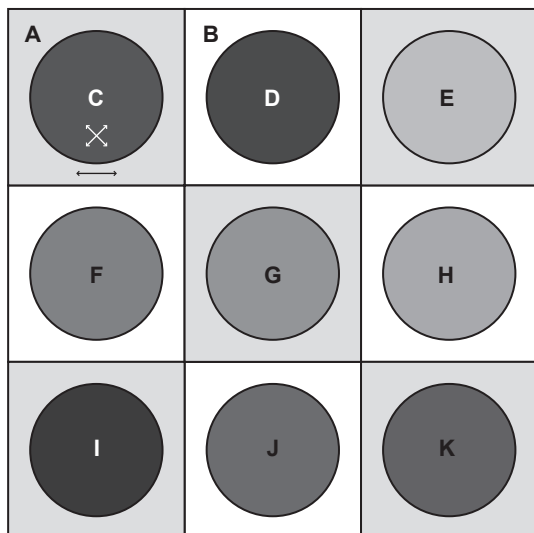

## Hoe te maken

### • Maak de cirkelapplicaties (negen delen)

- 1 Plaats het naaipatroon op C, D, E, F, G, H, I, J en K, stik rijgsteken langs de buitenranden en strijk ze in model.

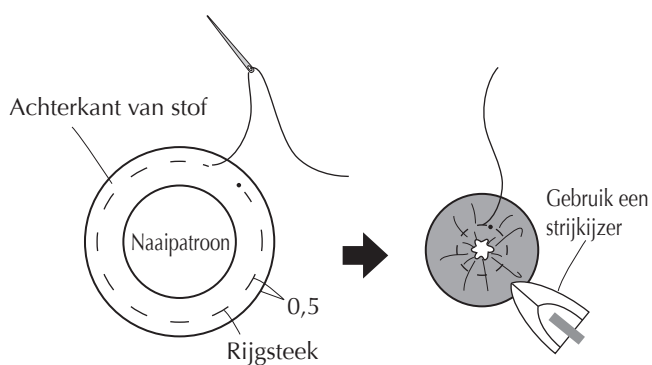

- 2 Maak een markering op basisstof A en B en appliqueer ze.

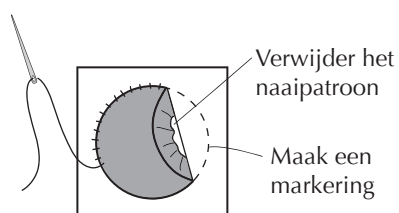

### • Naai de zijden van de blokken aan elkaar

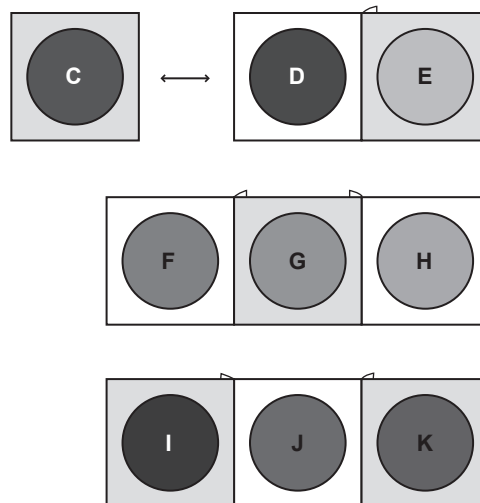

### • Naai de individuele rijen aan elkaar

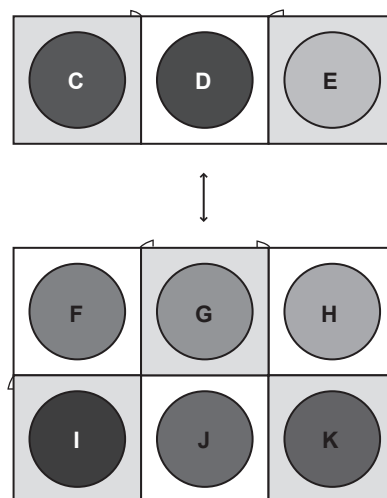

De taak is voltooid.

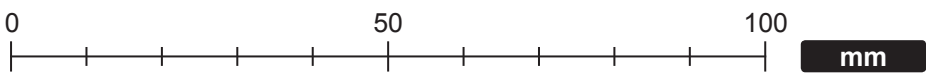
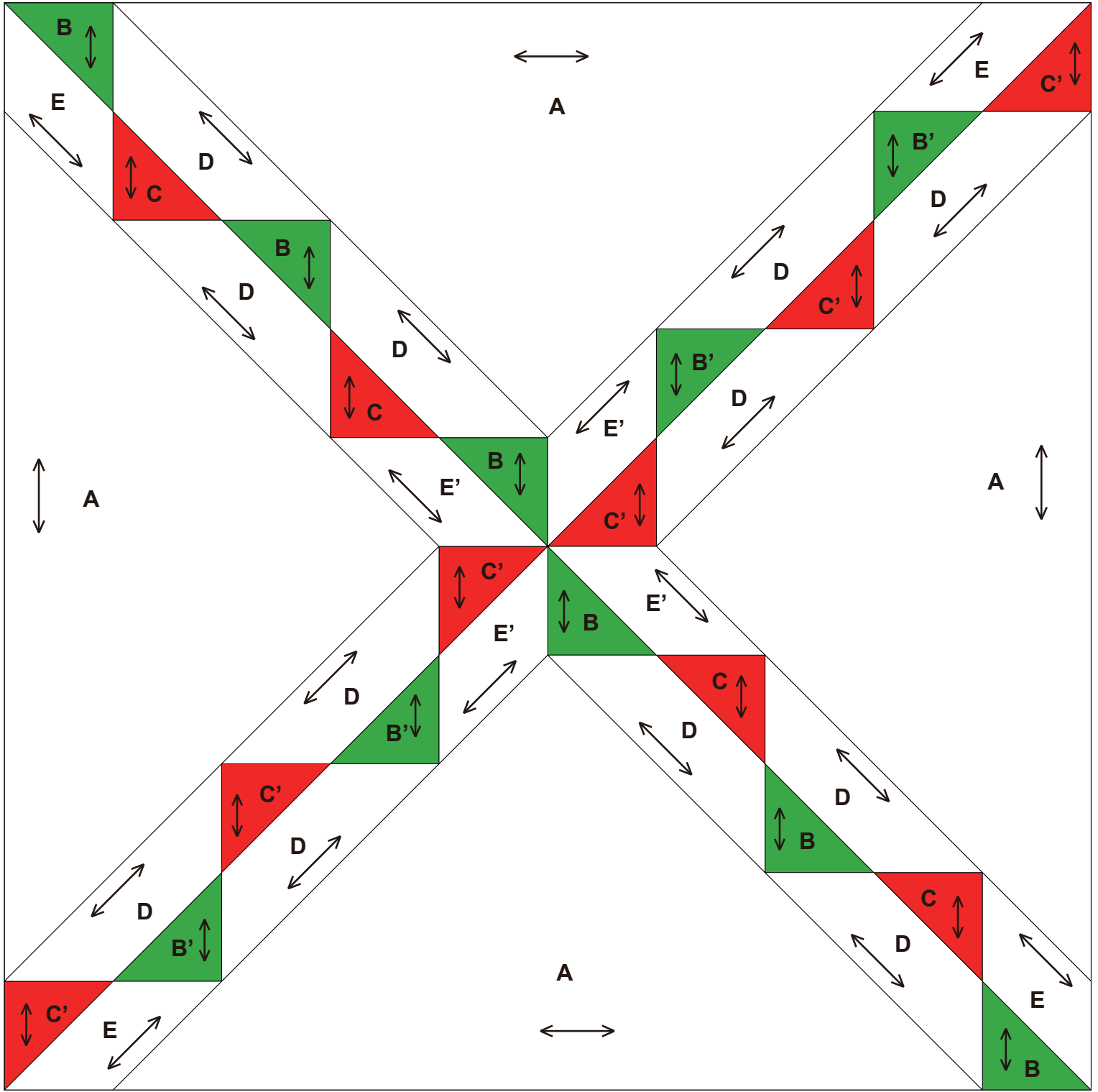

## Afbeelding van voltooid item

← ...Stofrichting  
 ● ...Eindmarkeringen  
 200 mm × 200 mm (8" × 8")

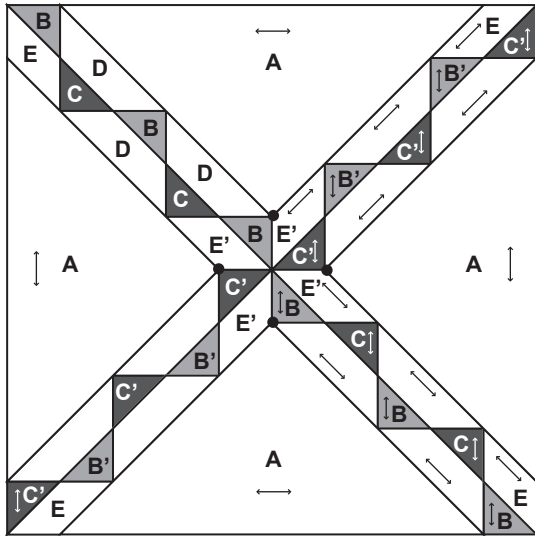

## Hoe te maken

### • Maak lintblokken (vier delen)

**1** Naai B, C, D, E en E' aan elkaar, zoals aangegeven in de afbeelding.

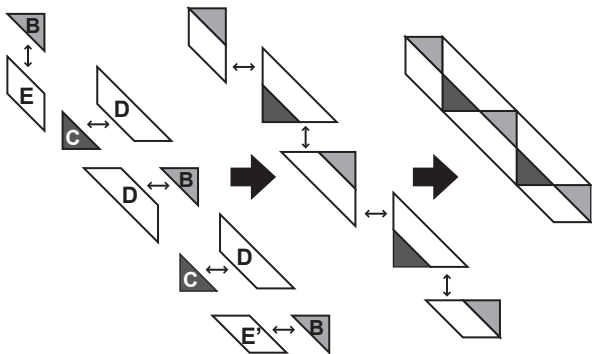

**2** Let op de eindmarkeringen en naai de lintblokken aan elkaar, zoals aangegeven in de afbeelding.

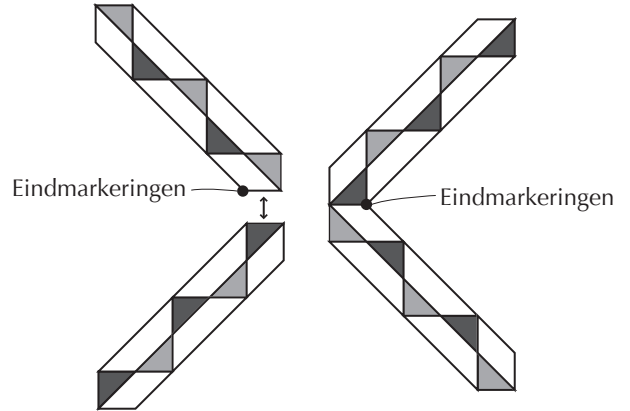

**3** Naai de Y-naad aan A en let daarbij op de eindmarkeringen.

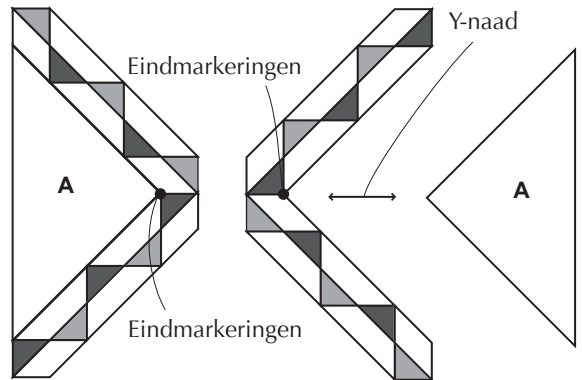

**4** Naai het linker- en rechterblok aan elkaar en let daarbij op de eindmarkeringen.

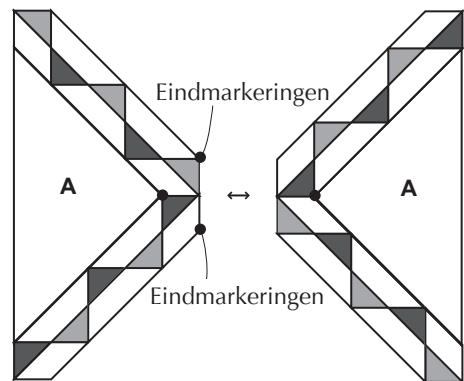

- 5 Naai de Y-naad aan de overgebleven A en let daarbij op de eindmarkeringen.

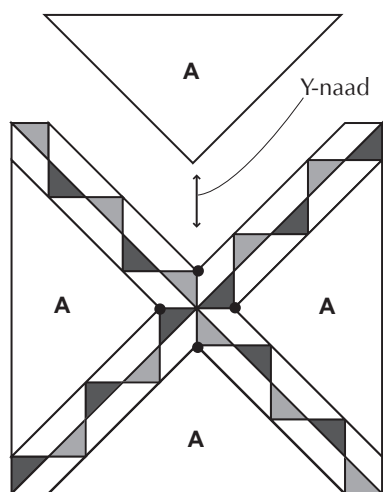

De taak is voltooid.



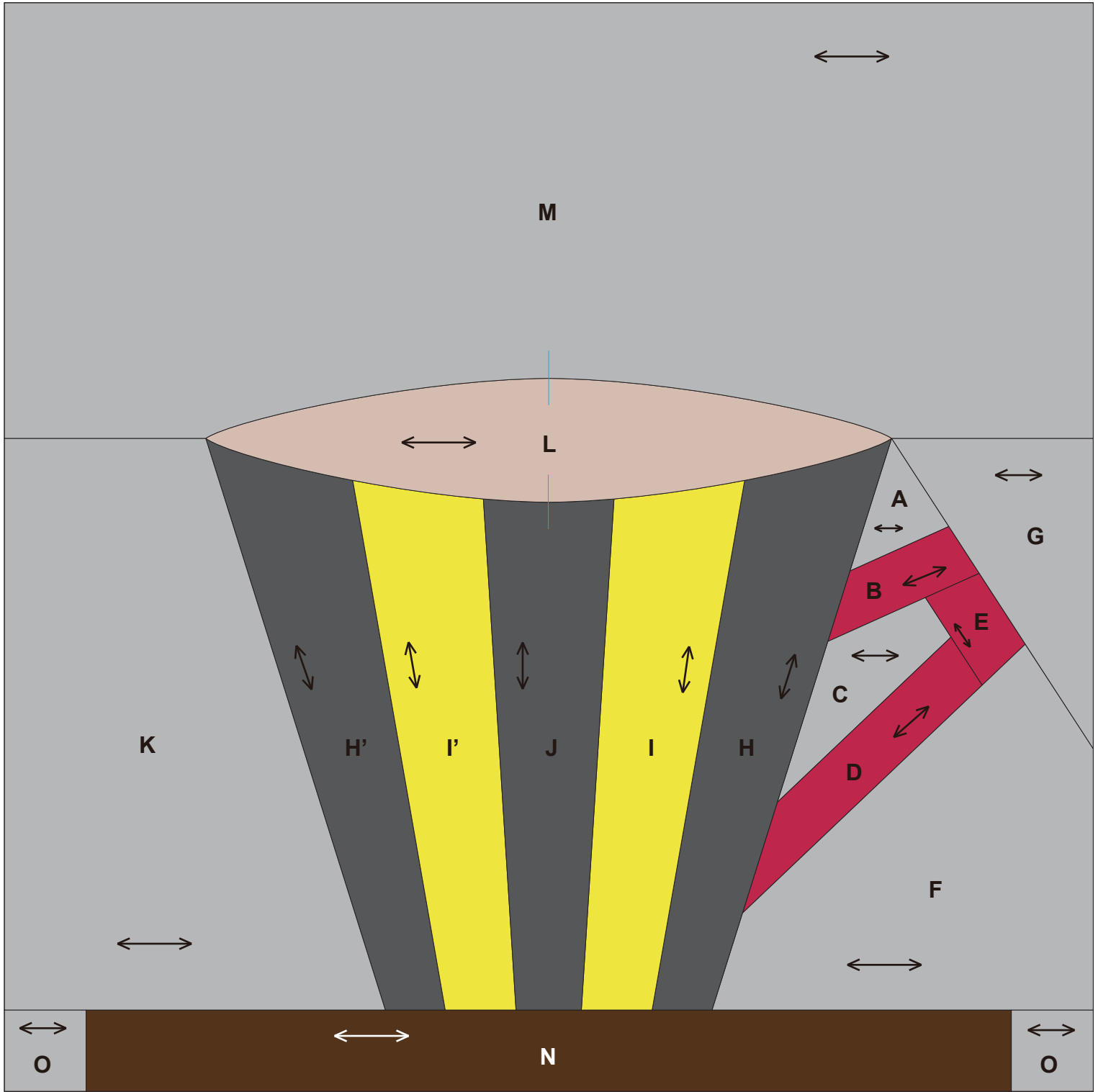

0 1 2 3 4 inches(")

0 50 100 mm

## Afbeelding van voltooid item

←...Stofrichting  
 ●...Eindmarkeringen  
 200 mm × 200 mm (8" × 8")

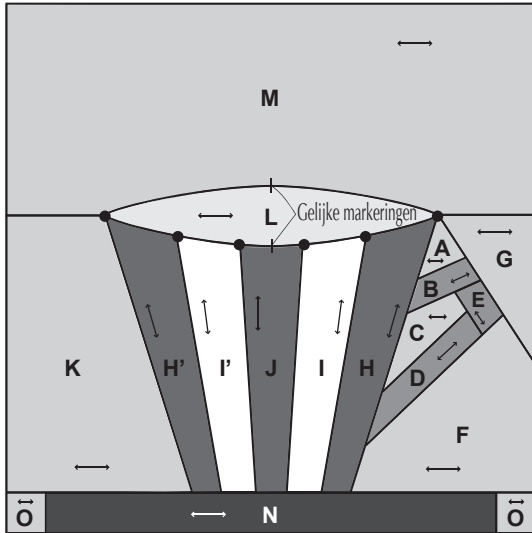

## Hoe te maken

### • Maak het blok voor de mok

**1** Stik **H**, **I**, **J**, **I'** en **H'** aan elkaar en let daarbij op de eindmarkeringen.

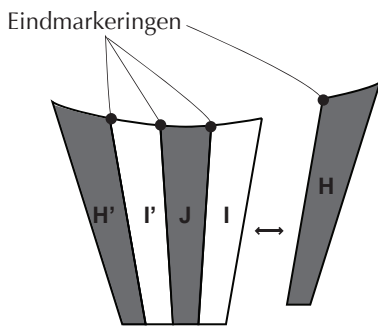

**2** Maak het oor van de mok.  
Stik **C** en **D** aan elkaar en naai vervolgens **E** aan.

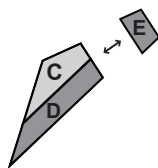

**3** Stik **A** en **B** aan elkaar en naai vervolgens **C**, **D** en **E** aan elkaar.

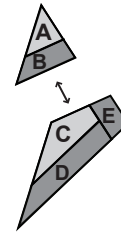

**4** Naai **F** aan.

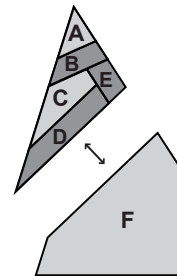

**5** Naai **G** aan en let daarbij op de eindmarkeringen.

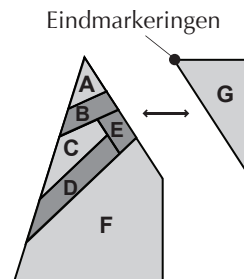

**6** Naai het blok met het oor van de mok aan en let daarbij op de eindmarkeringen.

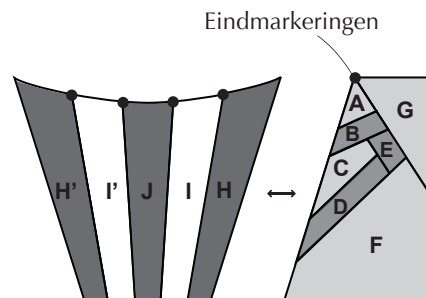

7 Naai A aan en let daarbij op de eindmarkeringen.

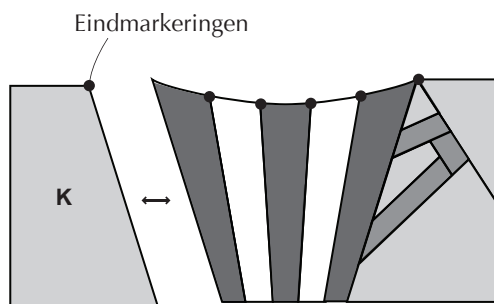

8 Maak een Y-naad aan L.  
(Leg de gelijke markeringen op een rij.)

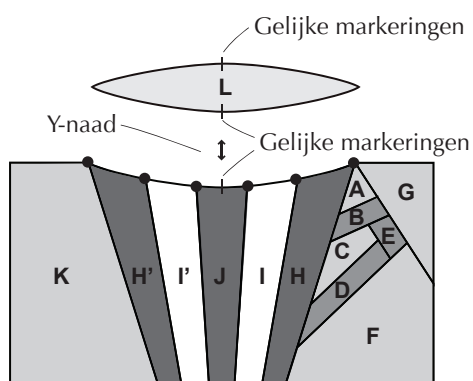

9 Naai de Y-naad aan M en let daarbij op de eindmarkeringen. (Leg de gelijke markeringen op een rij.)

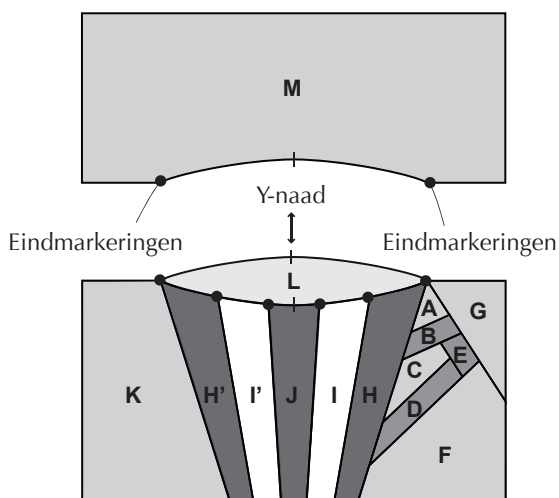

• Maak het blok voor de schotel

1 Naai N en O aan elkaar.



• Naai het bovenste en onderste blok aan elkaar

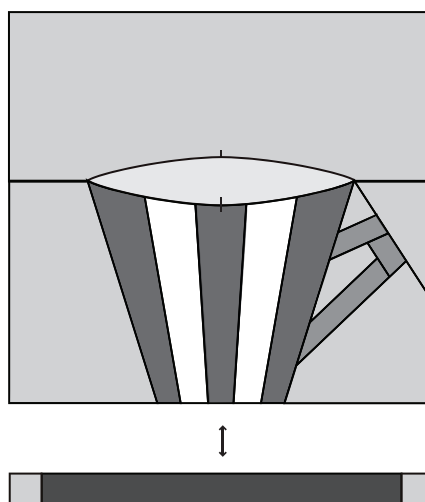

De taak is voltooid.

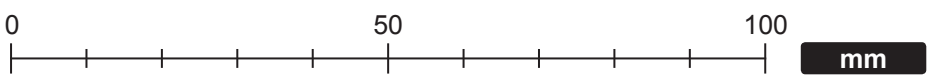
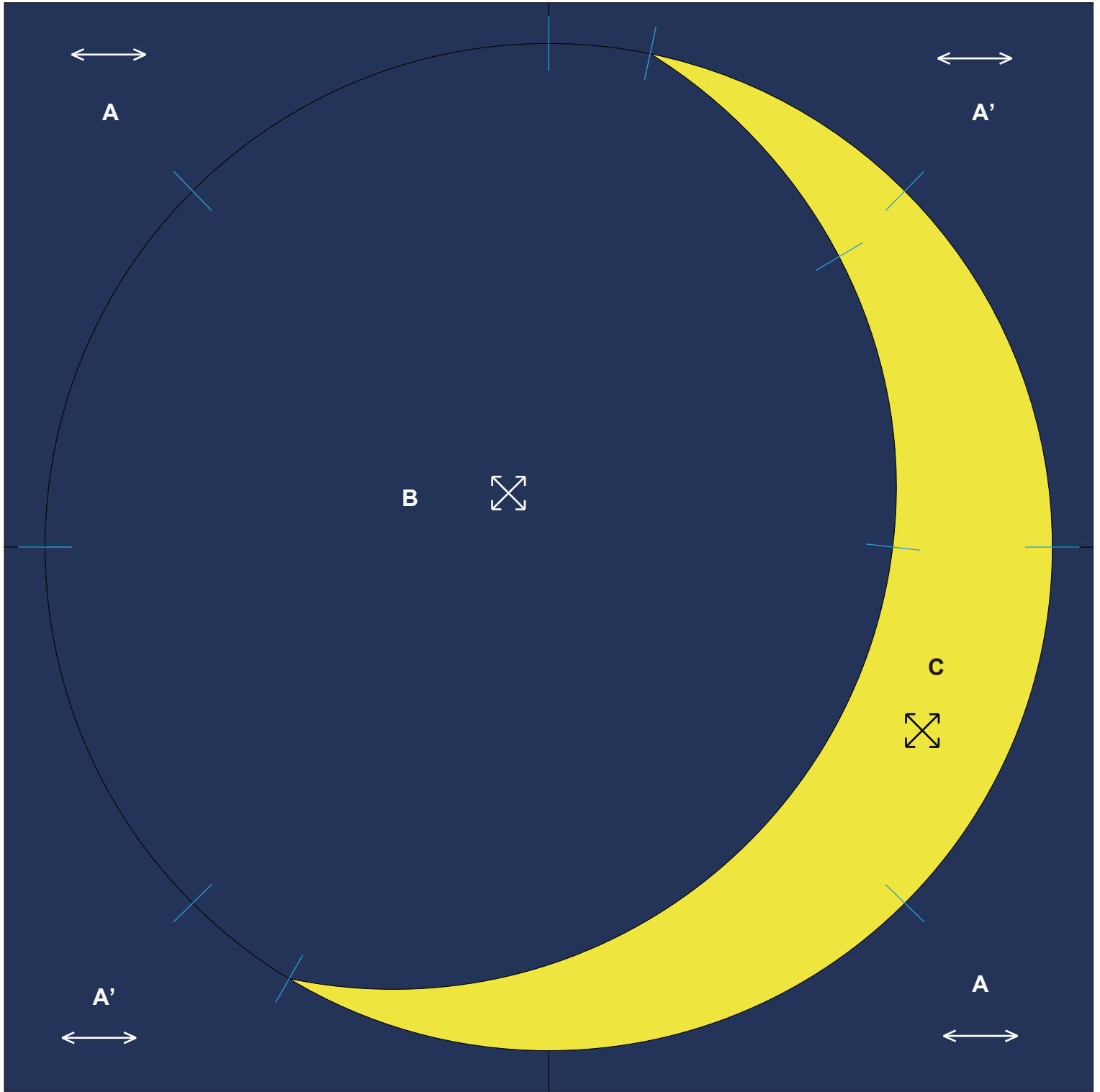

# 22 Maan

## Afbeelding van voltooid item

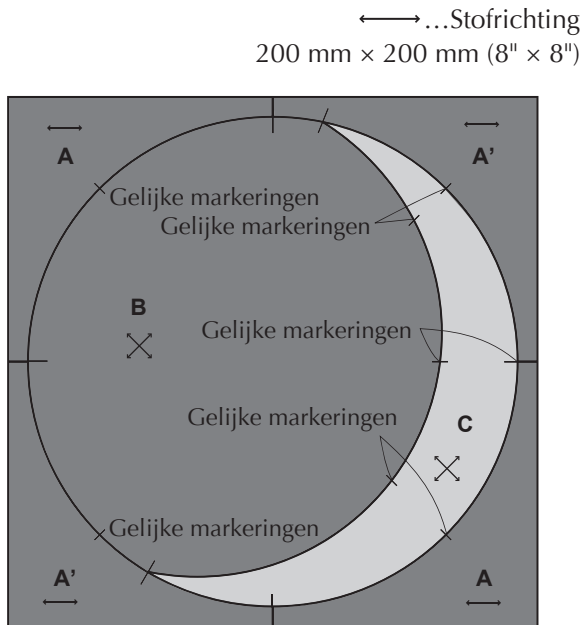

## Hoe te maken

### • Maak het blok voor de maan

- 1 Stik **B** en **C** aan elkaar en leg daarbij de gelijke markeringen op een rij.  
(Gebruik een speld voor het maken van kleine gaatjes om het naaien te vergemakkelijken. Doornaaien tot aan het einde versterkt het ook.)

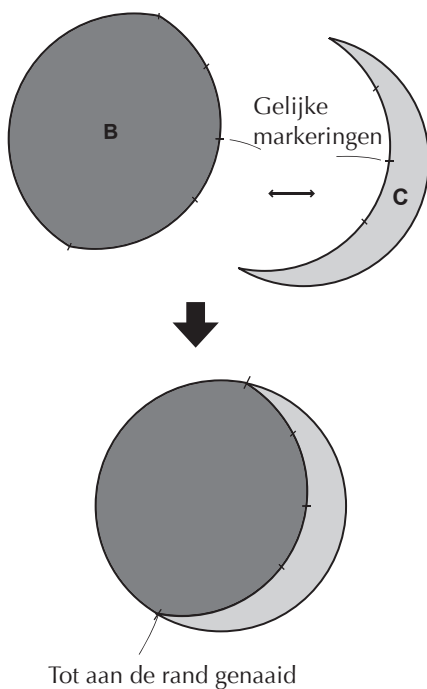

### • Maak de achtergrondstof

- 1 Naai **A** en **A'** aan elkaar, zoals aangegeven in de afbeelding en naai vervolgens het bovenste en onderste blok aan elkaar.

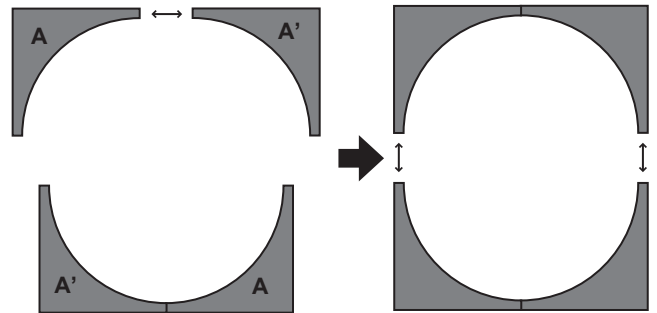

### • Naai het blok van de maan en de achtergrondstof aan elkaar

- 1 Leg de gelijke markeringen op een rij, naai aan elkaar en verdeel het blok van de maan in vier delen.  
(Gebruik een speld voor het maken van kleine gaatjes om het naaien te vergemakkelijken.)

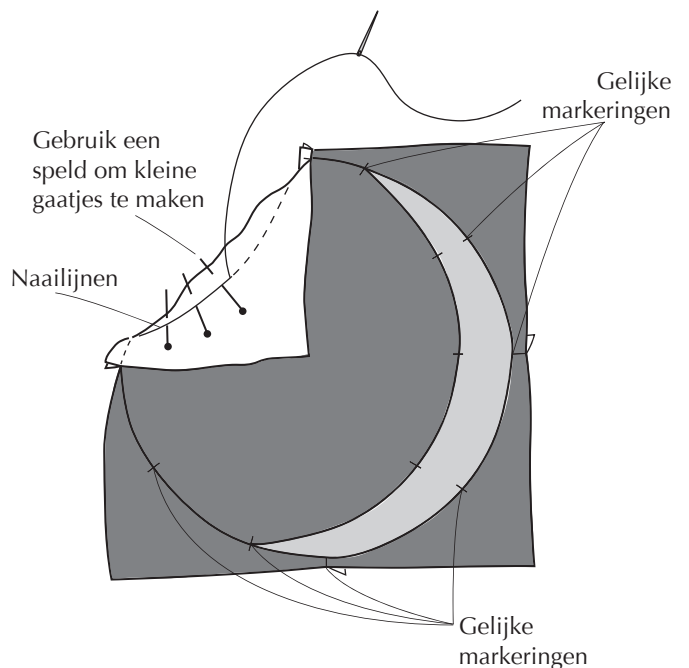

De taak is voltooid.

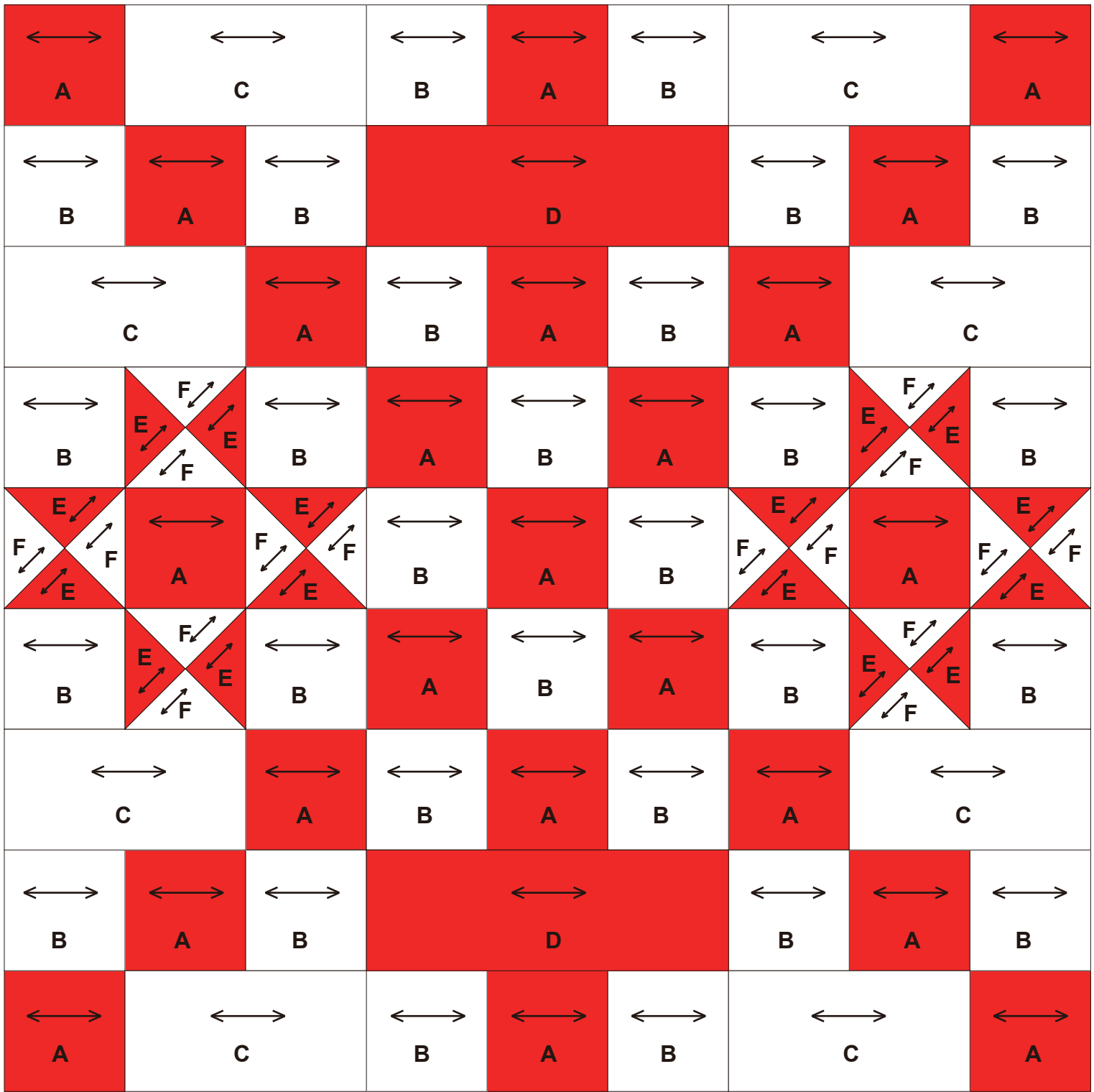

## Afbeelding van voltooid item

←→ ...Stofrichting  
200 mm × 200 mm (8" × 8")

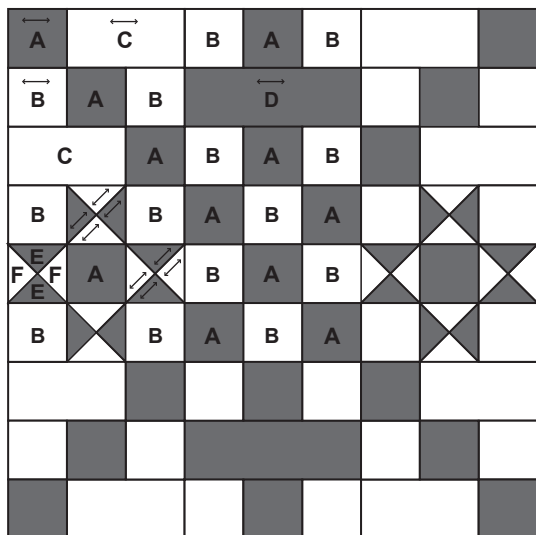

## Hoe te maken

### • Maak negen patronen

**1** Maak de kruispatronen. (Twee delen)  
Naai **A**, **B** en **D** aan elkaar, zoals aangegeven in de afbeelding.

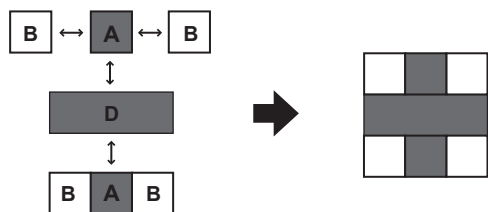

**2** Maak de sterpatronen. (Twee delen)  
Stik **E** en **F** aan elkaar en naai vervolgens **A** en **B** aan elkaar, zoals aangegeven in de afbeelding.

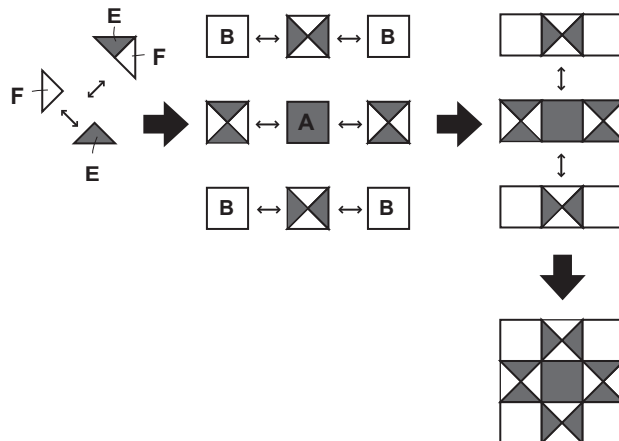

**3** Maak het negen-lapjes patroon. (Eén deel)  
Naai **A** en **B** aan elkaar, zoals aangegeven in de afbeelding.

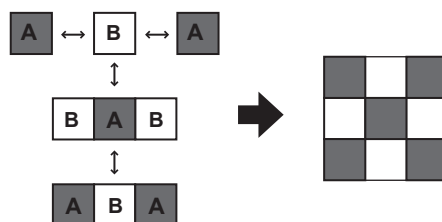

4 Maak het vierhoekige patroon. (Vier delen)  
 Naai A, B en C aan elkaar, zoals aangegeven in de afbeelding.

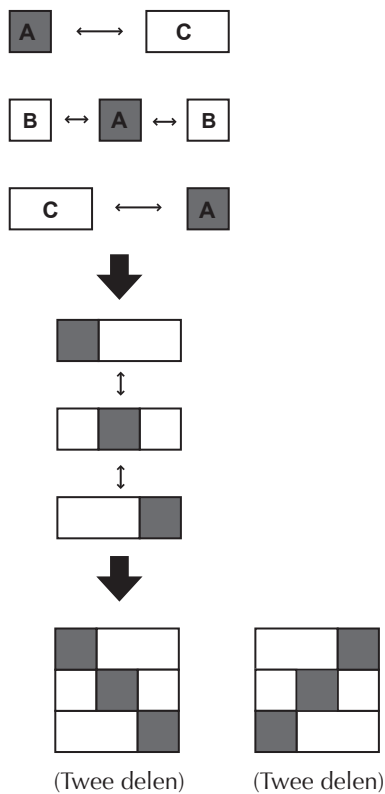

• Naai de individuele rijen aan elkaar

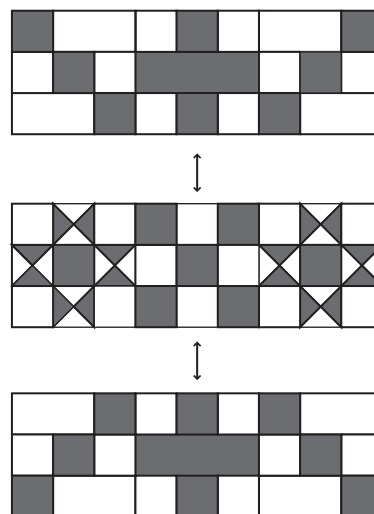

De taak is voltooid.

• Naai de zijden van de patronen aan elkaar

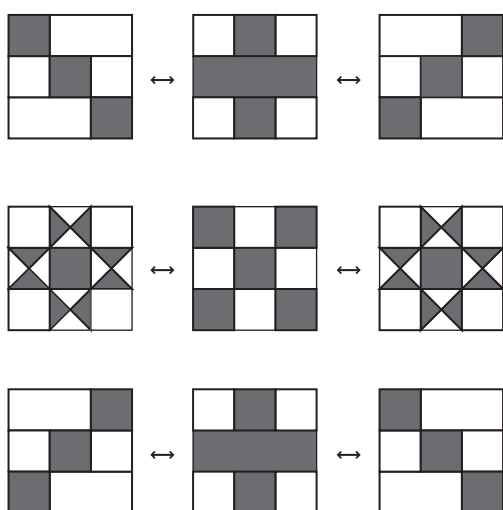



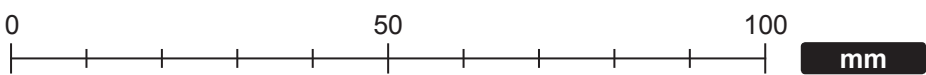
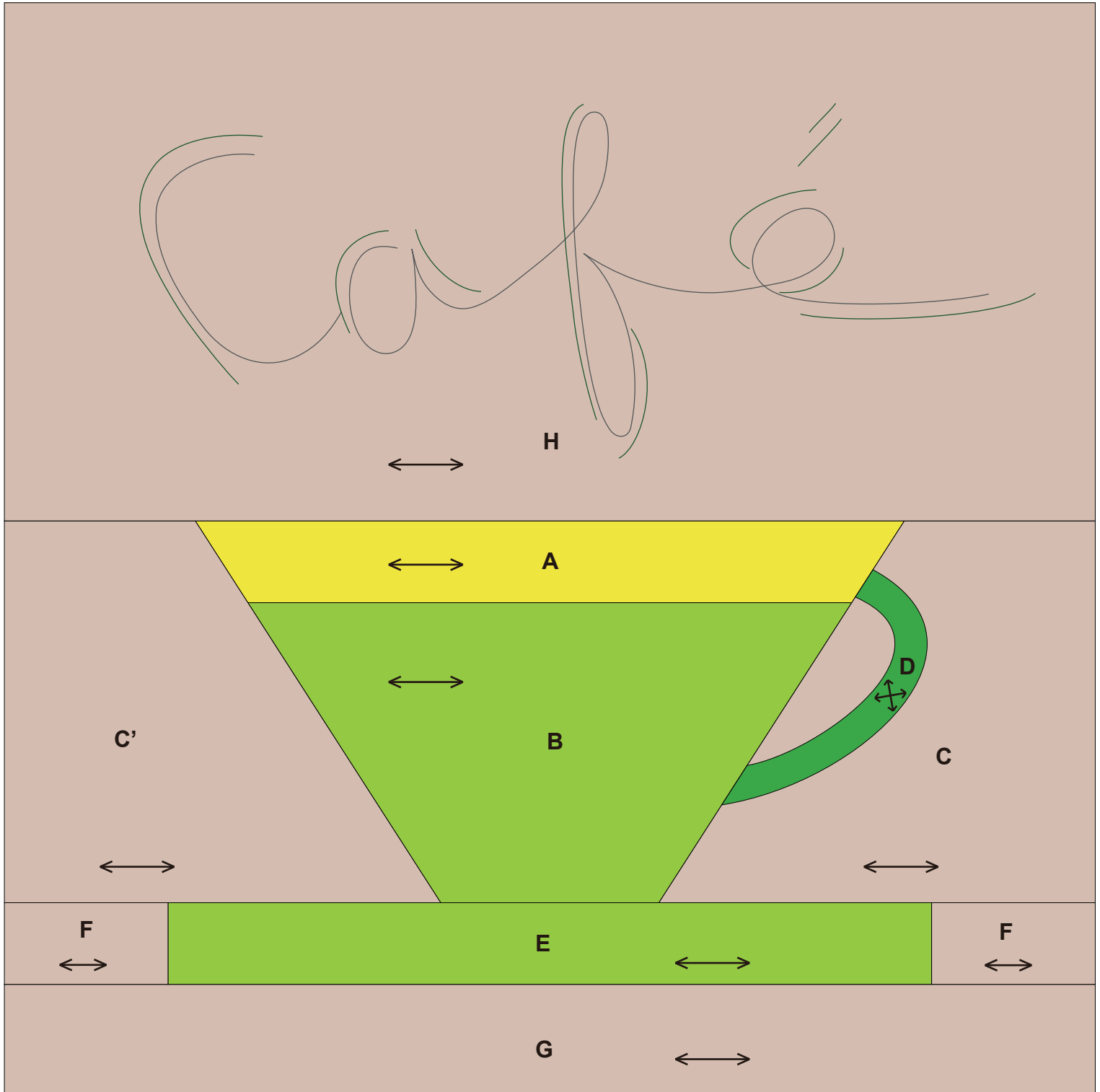

## Afbeelding van voltooid item

←...Stofrichting  
200 mm × 200 mm (8" × 8")

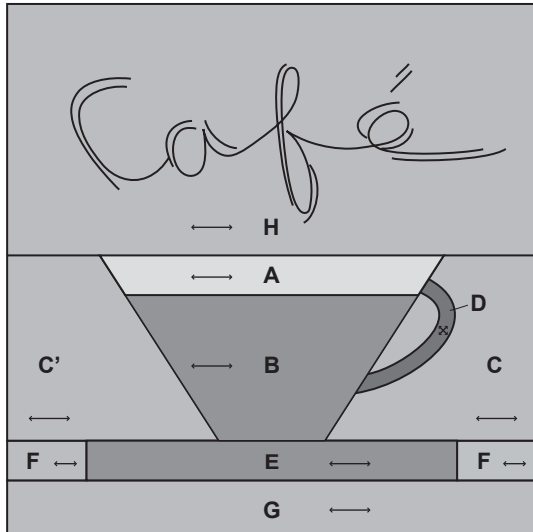

## Hoe te maken

### • Maak de blokken voor het kopje

**1** Naai A en B aan elkaar.

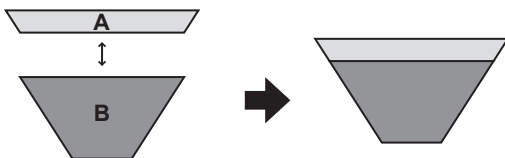

**2** Appliqueer het oor D tot C.  
Plaats naaipatroon D aan de achterkant van de stof en strijk het in model.  
(Knip inkepingen in de marge.)

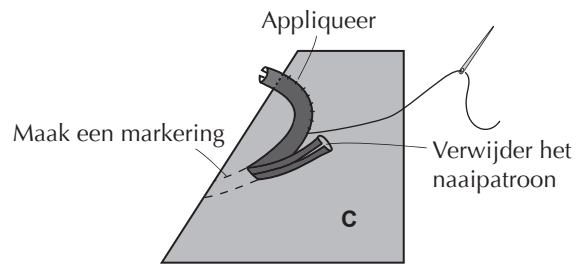
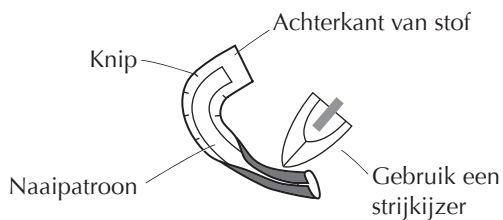

**3** Naai C en C' aan elkaar.

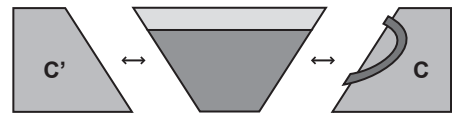

**4** Naai E en F aan elkaar.



**5** Naai aan elkaar, zoals aangegeven in de afbeelding.

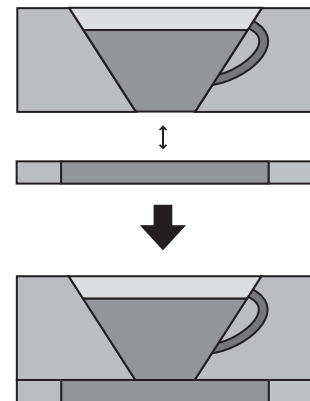

- Naai het gehele ontwerp aan elkaar en borduur

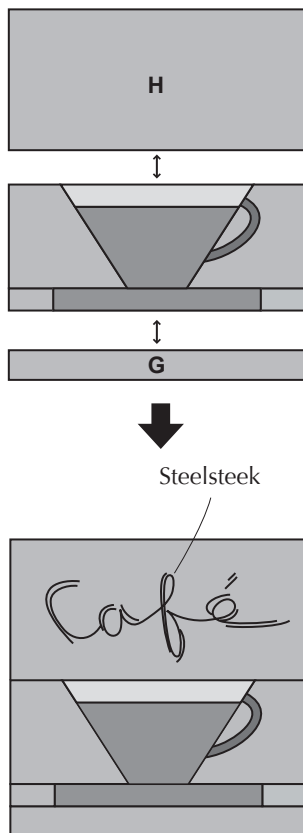

De taak is voltooid.

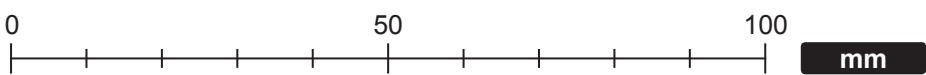
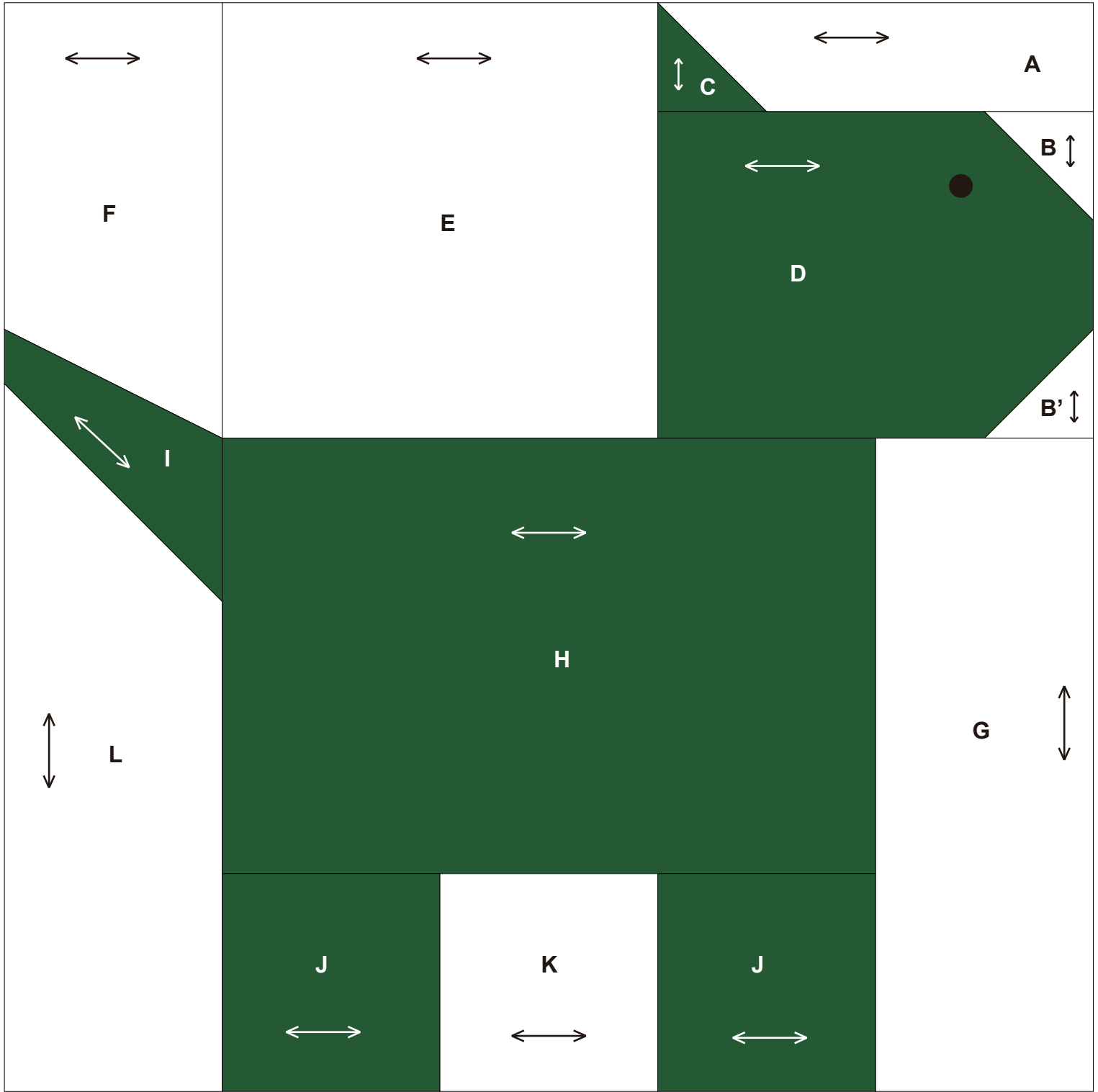

## Afbeelding van voltooid item

↔ ...Stofrichting  
200 mm × 200 mm (8" × 8")

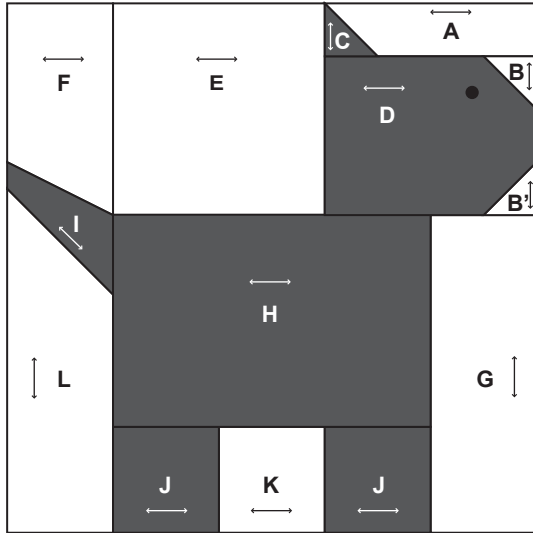

## Hoe te maken

### • Maak het blok voor de kop

**1** Naai A en C aan elkaar.



**2** Naai B, B' en D aan elkaar.

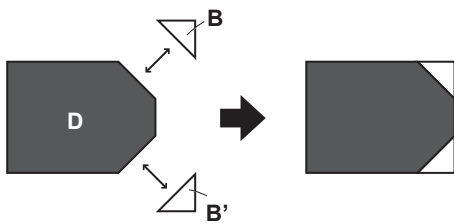

**3** Naai aan elkaar, zoals aangegeven in de afbeelding.

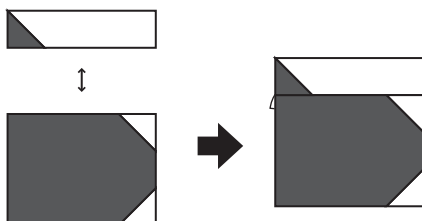

**4** Naai E aan.

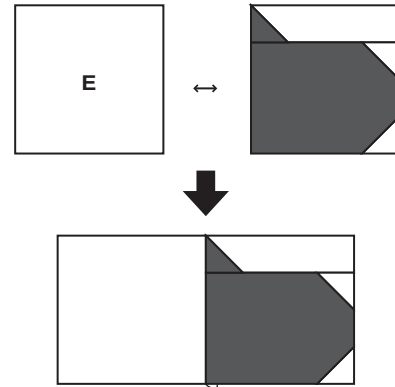

### • Maak het blok voor het lichaam

**1** Naai K en J aan elkaar.

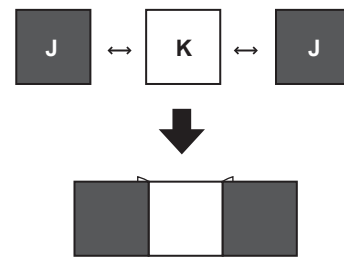

**2** Naai H aan.

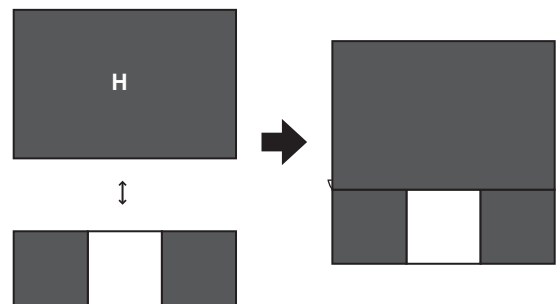

3 Naai G aan.

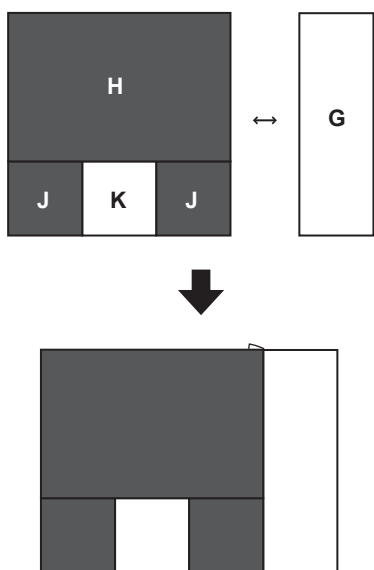

• Maak het blok voor de staart

1 Naai F, I en L aan elkaar.

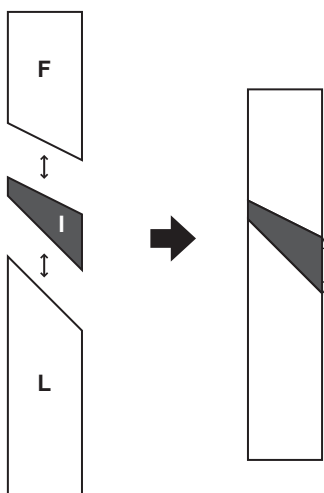

• Naai het gehele ontwerp aan elkaar en borduur de ogen

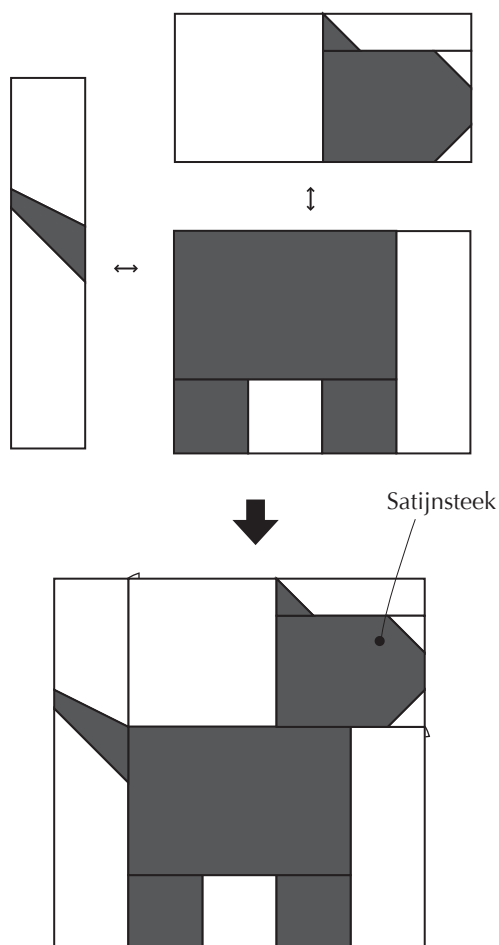

De taak is voltooid.

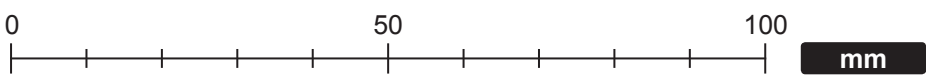
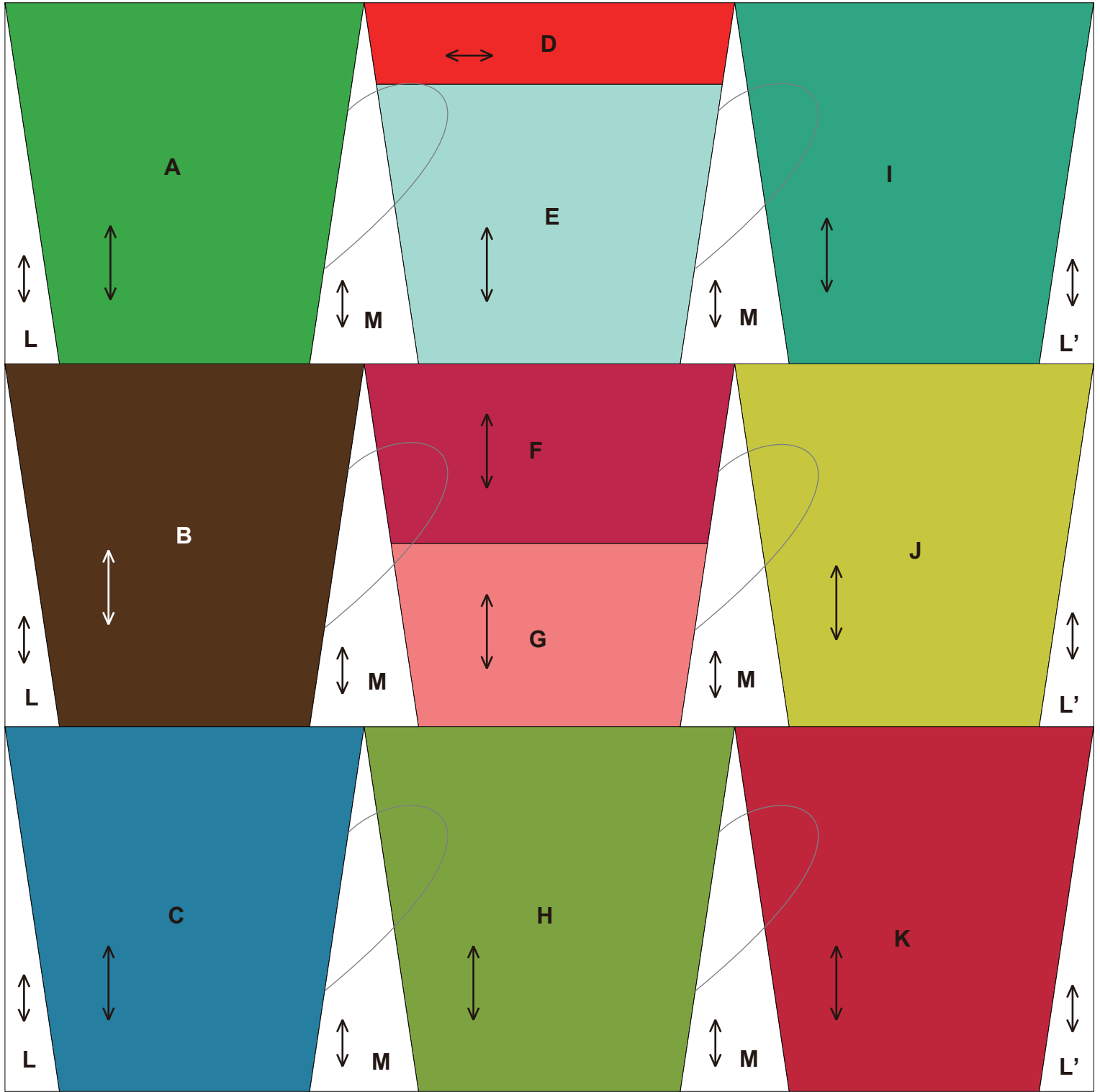

## Afbeelding van voltooid item

←→ ...Stofrichting  
200 mm × 200 mm (8" × 8")

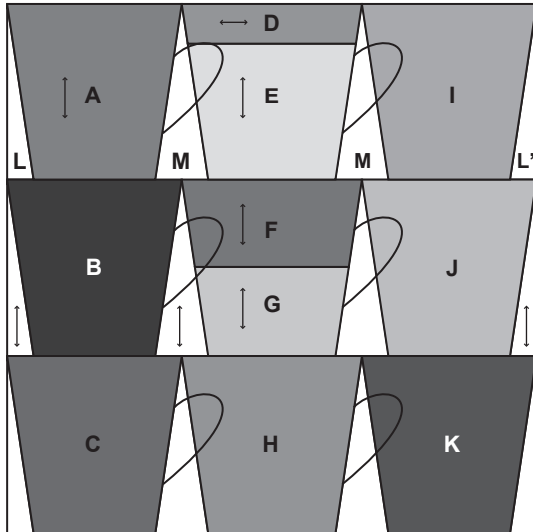

## Hoe te maken

- Maak een negenkleurig kopjespatroon

- 1 Naai D en E aan elkaar.

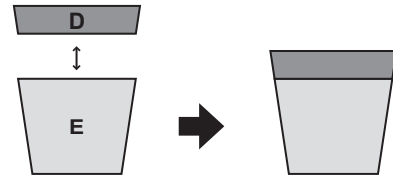

- 2 Naai F en G aan elkaar.

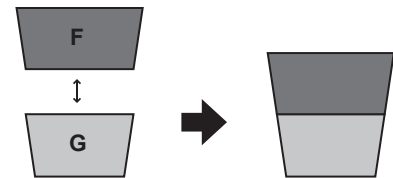

- Naai de kopjes aan elkaar en naai de zijden aan elkaar met L, L' en M

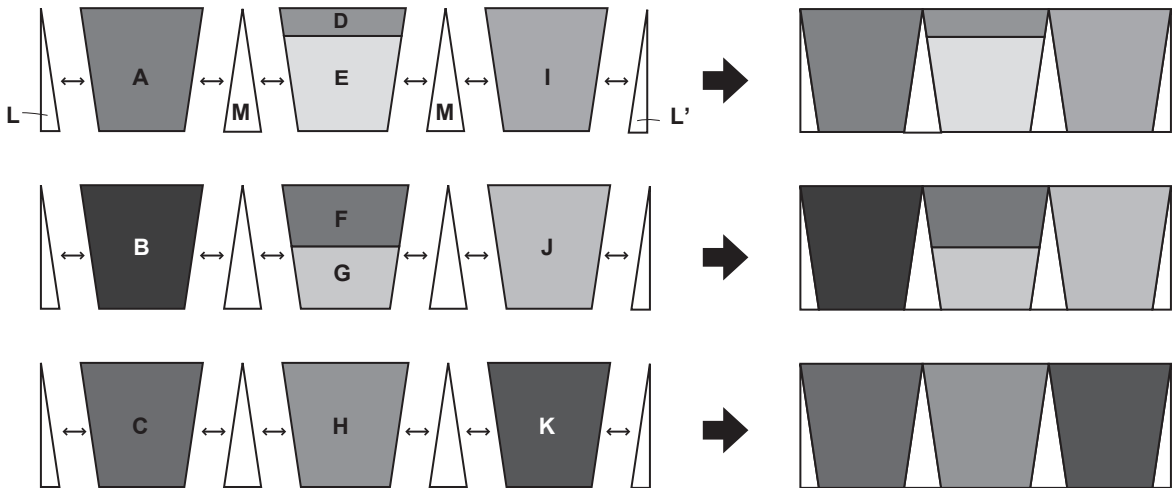



- Naai de individuele rijen aan elkaar en borduur de oren aan de kopjes

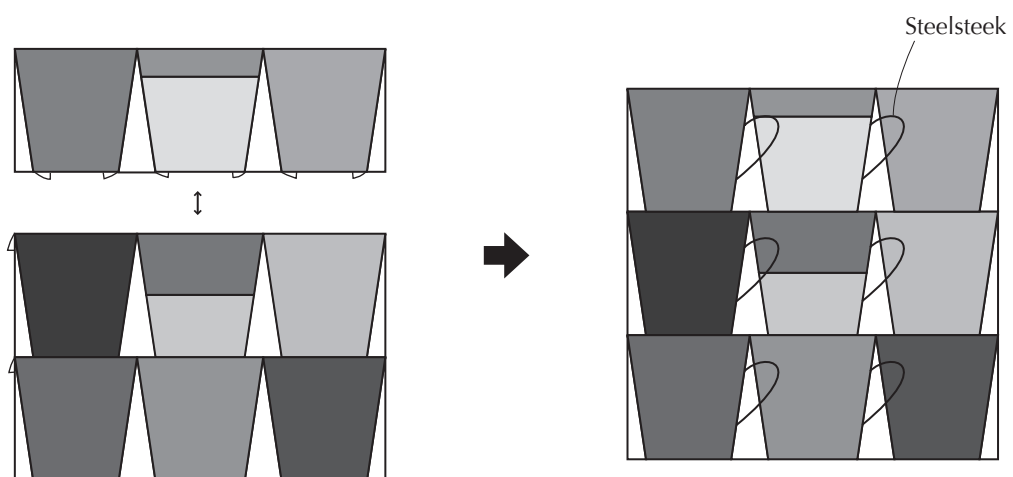

De taak is voltooid.

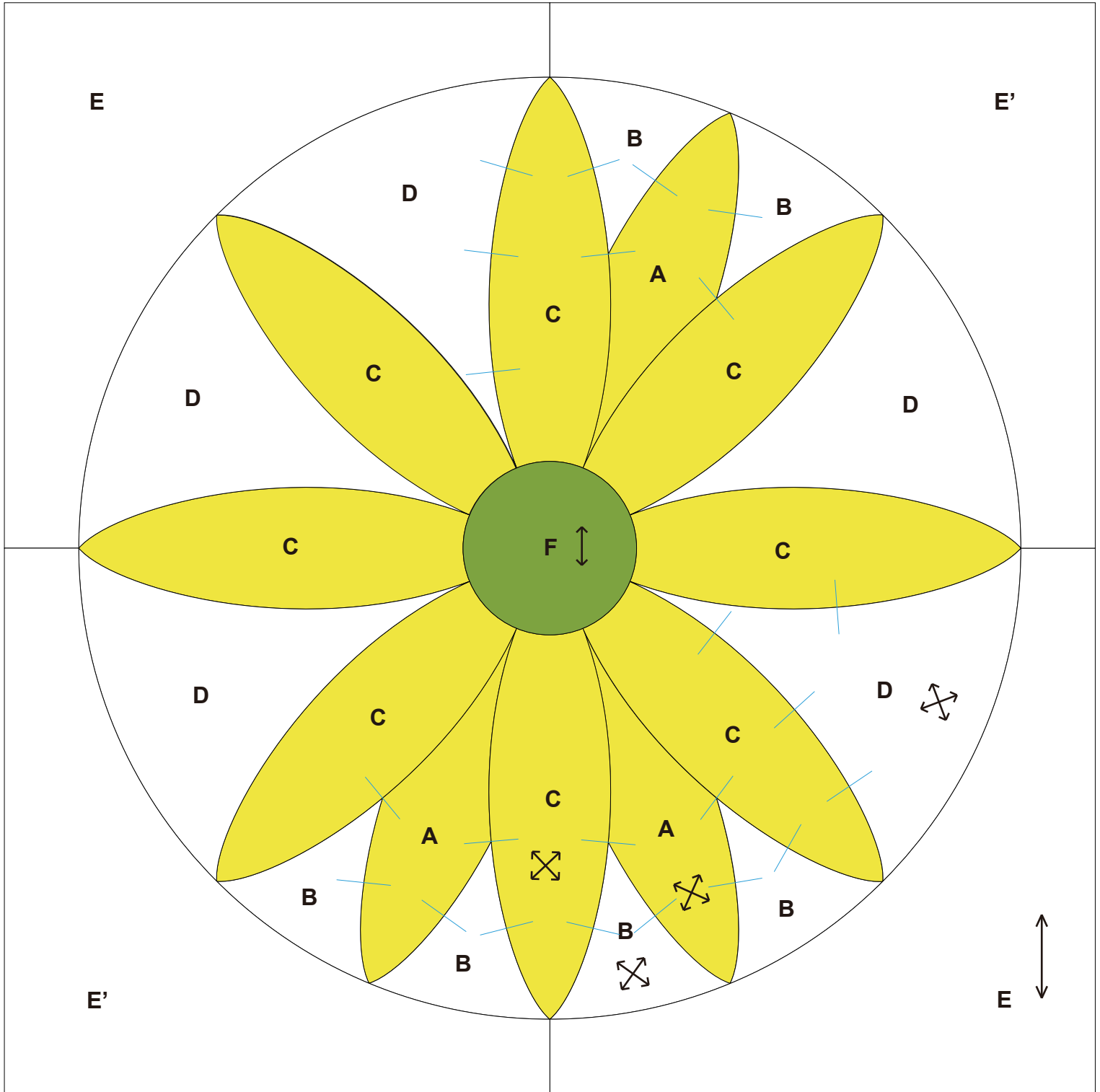

0 1 2 3 4 inches(")

0 50 100 mm

## Afbeelding van voltooid item

←...Stofrichting  
200 mm × 200 mm (8" × 8")

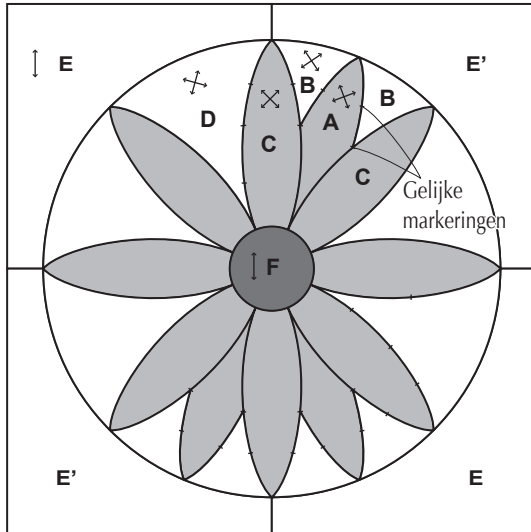

## Hoe te maken

- Naai de drie blokken met margrietbloemblaadjes afzonderlijk aan elkaar (1, 2 en 3)

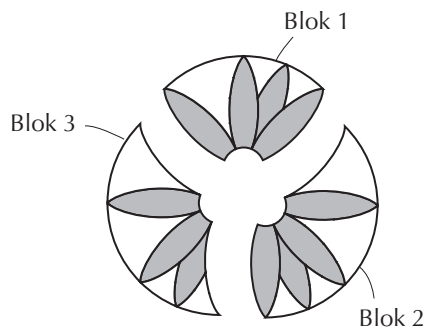

- 1 Naai **A** en **B** aan elkaar en let daarbij op de gelijke markeringen. Vouw de marges om aan zijde **A**.

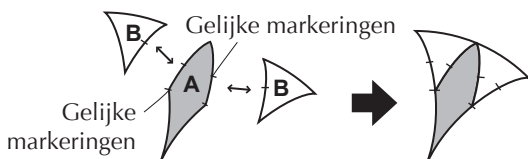

- 2 Naai **C** aan. Vouw de marges om aan zijde **C**.

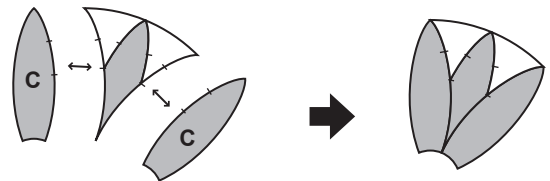

- 3 Naai **D** aan. Vouw de marges om aan zijde **C**.

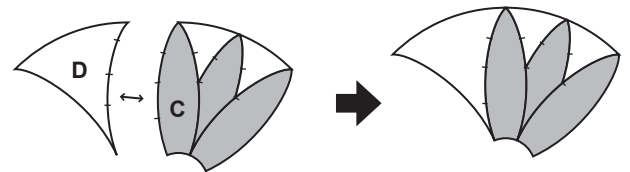

- 4 Naai **C** aan. Vouw de marges om aan zijde **C**.

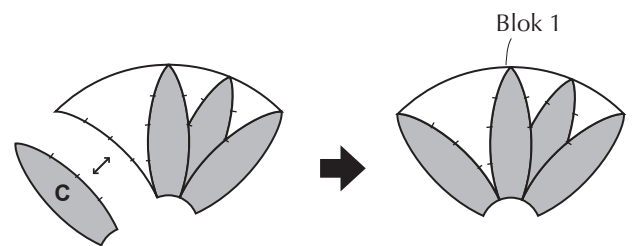

- 5 Maak op dezelfde wijze blok 2 en 3 en naai vervolgens blok 1, 2 en 3 aan elkaar. Vouw de verschillende marges om aan zijde **C**.

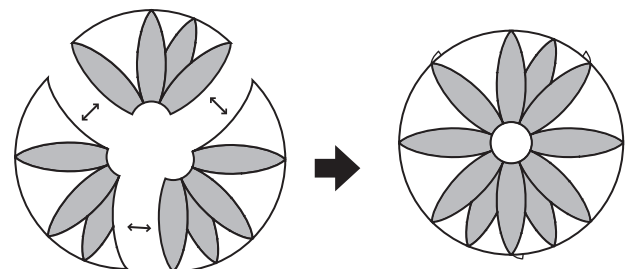

• Maak de achtergrondstof

1 Naai E en E' aan elkaar. (Twee delen)

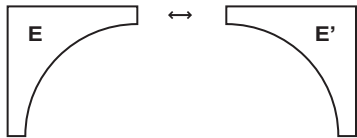

2 Naai het bovenste en onderste blok aan elkaar.

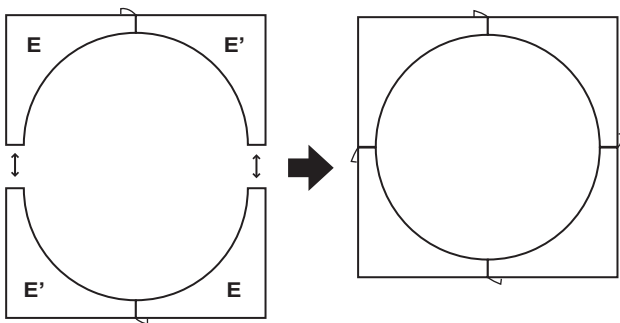

• Naai de margrietblokken en achtergrondstof aan elkaar en verdeel het in vier delen

1 Leg de gelijke markeringen op een rij, zet vast met een speld en begin met naaien. (Gebruik een speld voor het maken van kleine gaatjes om het naaien te vergemakkelijken.)  
Vouw de marges naar het midden om.

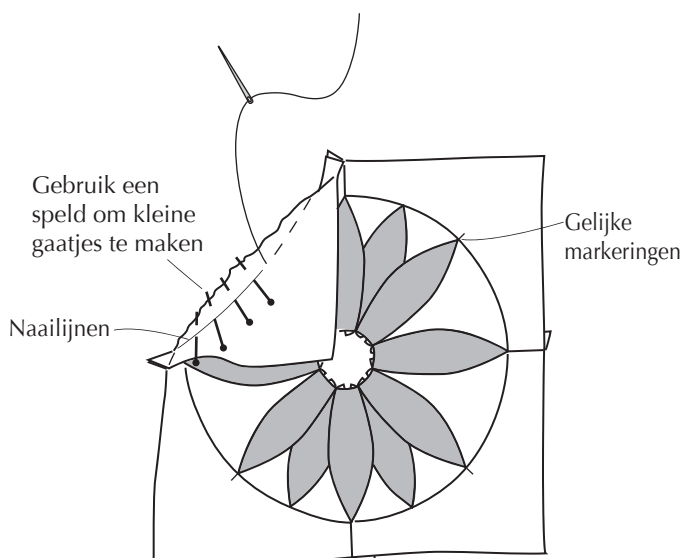

• Appliqueer het midden van de bloem

1 Plaats het naaipatroon aan de achterkant van de stof, stik rijgsteek op de marges, trek stevig aan en strijk in model.

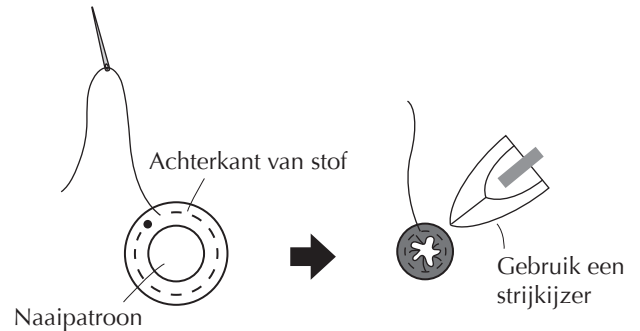

2 Appliqueer in het midden van de bloem.

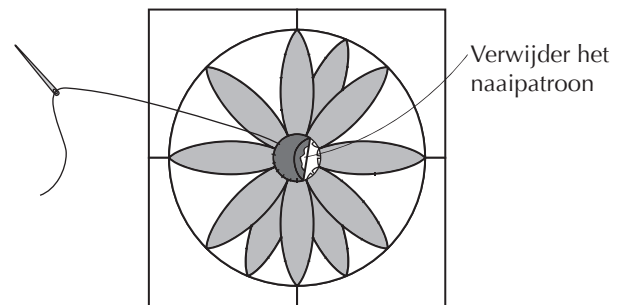

De taak is voltooid.

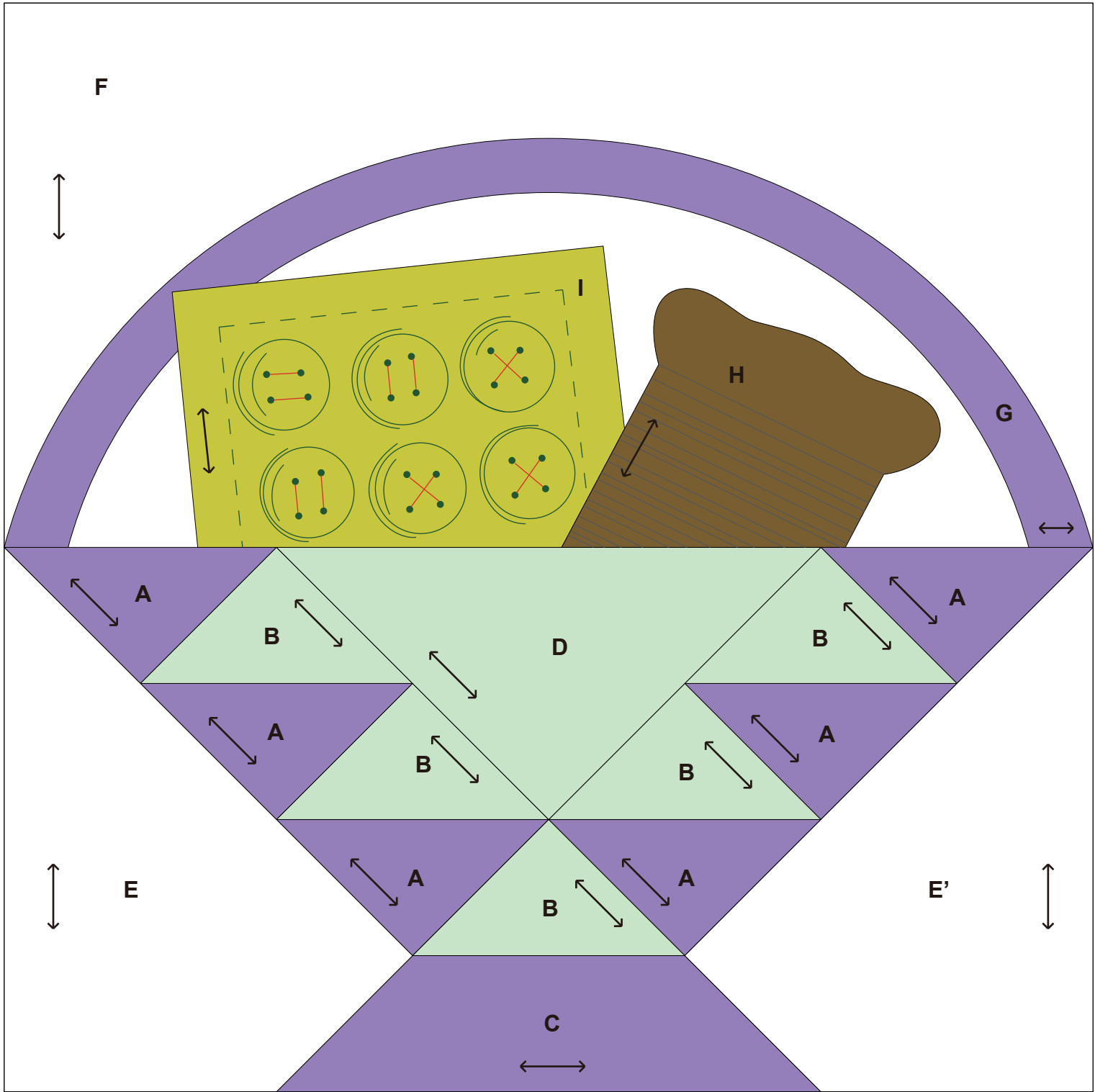

0 1 2 3 4 inches(")

0 50 100 mm

## Afbeelding van voltooid item

←...Stofrichting  
200 mm × 200 mm (8" × 8")

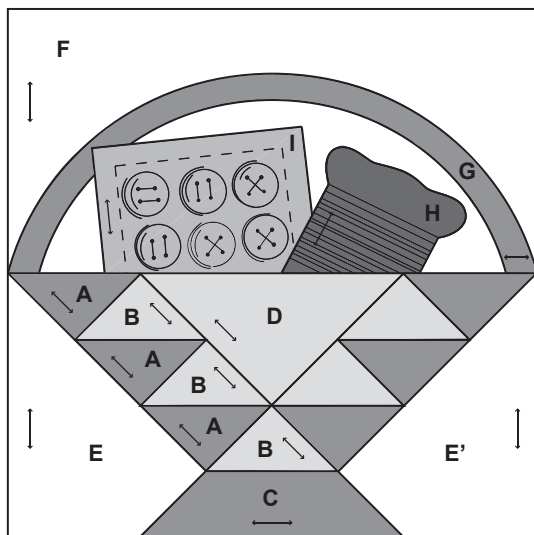

## Hoe te maken

### • Maak het blok voor de mand

- 1 Stik **A** en **B** aan elkaar en naai vervolgens **E** en **E'** aan elkaar, zoals aangegeven in de afbeelding.

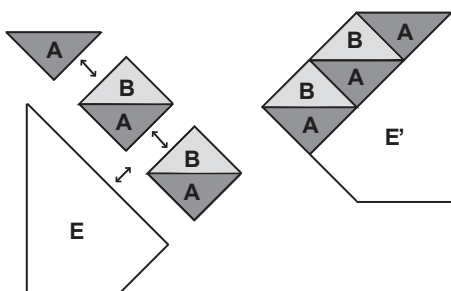

- 2 Stik **B** en **C** aan elkaar en naai vervolgens het linkerblok aan.

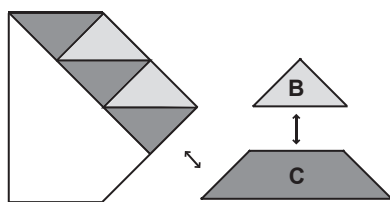

- 3 Naai **D** en het rechterblok aan elkaar.

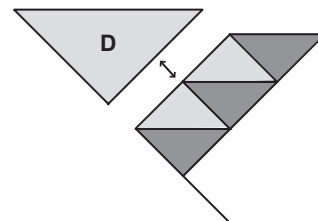

- 4 Naai het linker- en rechterblok aan elkaar.

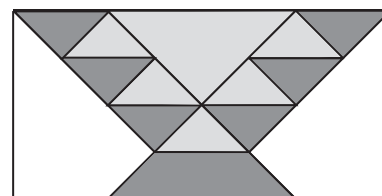
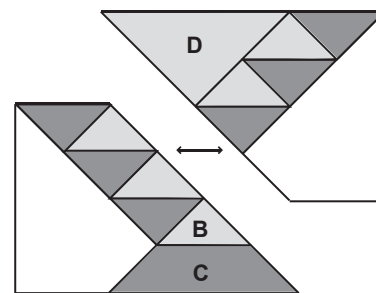

### • Maak het blok voor het hengsel

- 1 Maak mandhengsel **G**.  
Plaats de naaipatronen aan de achterkant van de stof en strijk ze in model.

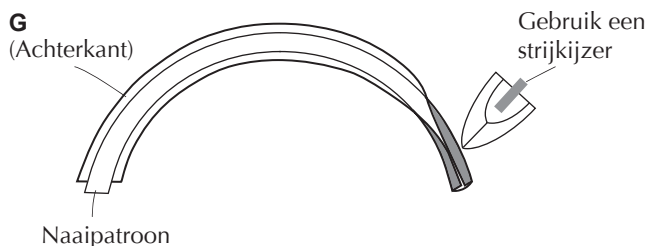

- 2** Maak een markering op basisstof **F** en appliqueer hengel **G**.  
 Appliqueer daarna **I** en **H**.

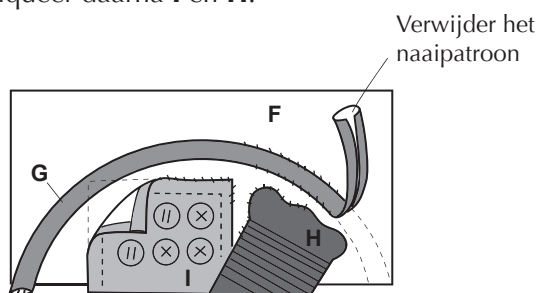

Knip voor ronde lijnen inkepingen in de marge en appliqueer



- 3** Borduur **I** en **H**.

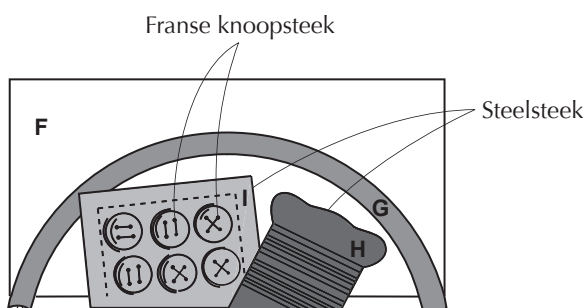

- Naai het bovenste en onderste blok aan elkaar

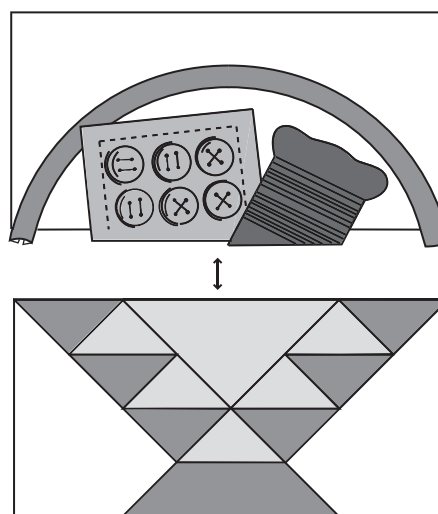

De taak is voltooid.

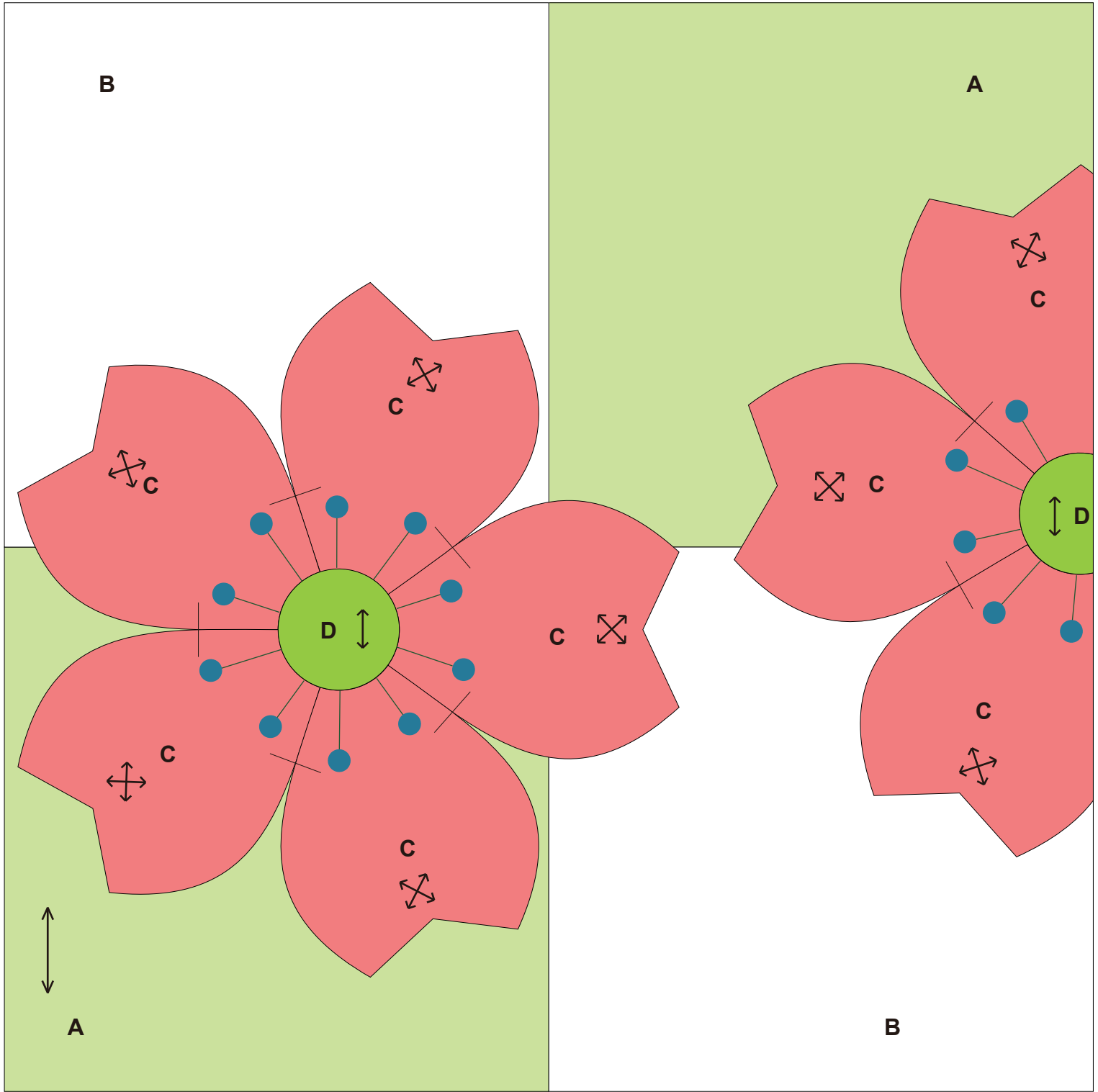

0 1 2 3 4 inches(")

0 50 100 mm



## Afbeelding van voltooid item

←→ ...Stofrichting  
200 mm × 200 mm (8" × 8")

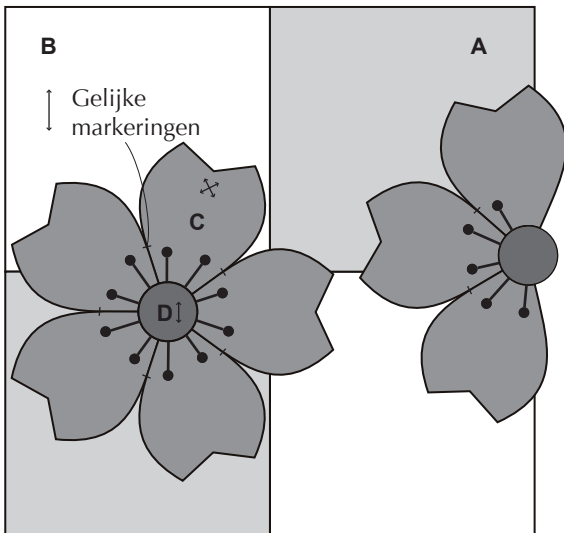

## Hoe te maken

### • Appliqueer de kersenbloesem

- 1 Naai de bloemblaadjes aan elkaar. Naai aan elkaar en let daarbij op de eindmarkeringen van de gelijke markeringen, zoals aangegeven in de afbeelding. Vouw de marges om naar één zijde.

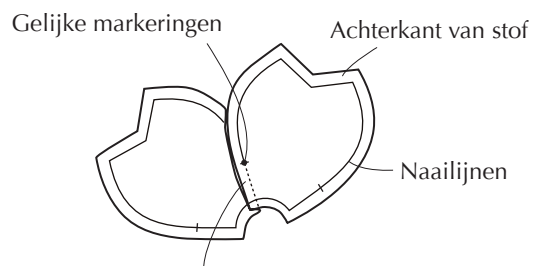

Vouw de marges om naar één zijde

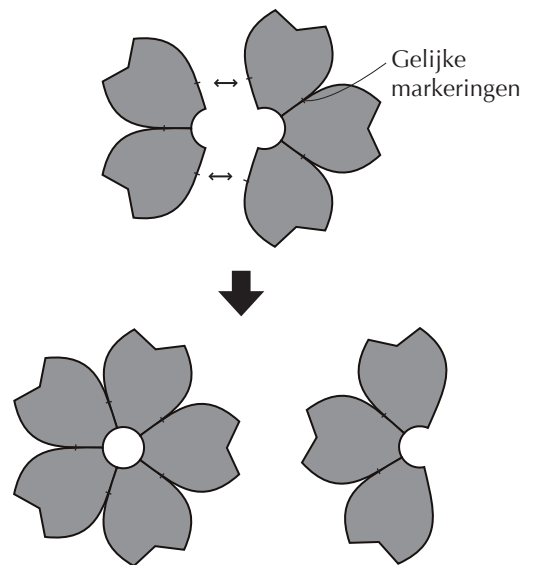

- 2 Plaats de naaipatronen aan de achterkant van de bloemblaadjes en strijk ze in model. (Als u inkepingen knipt aan het einde van de bloemblaadjes, krijgt u een mooiere afwerking.)

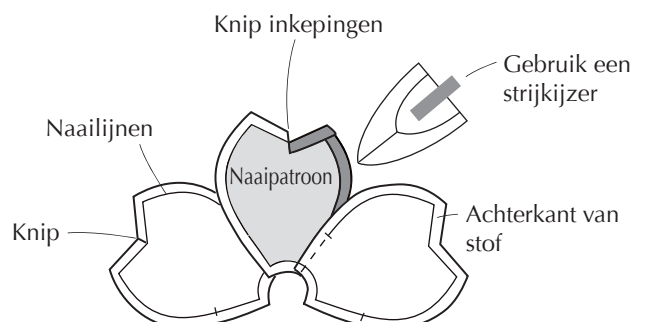

• Maak de basisstof

1 Naai A en B aan elkaar.

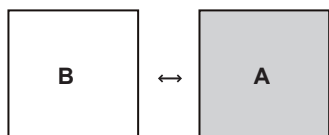

2 Naai het bovenste en onderste blok aan elkaar.

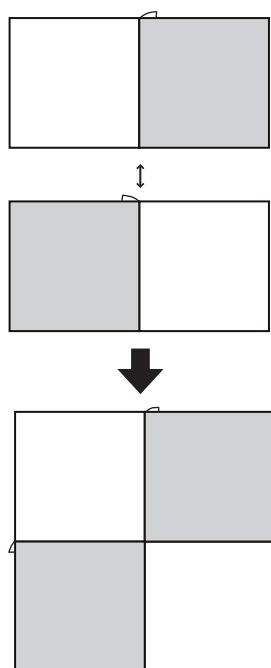

• Appliqueer

1 Maak een markering op de basisstof, rijg de draad en appliqueer de bloemblaadjes. Knip de delen weg die uit de basisstof steken.

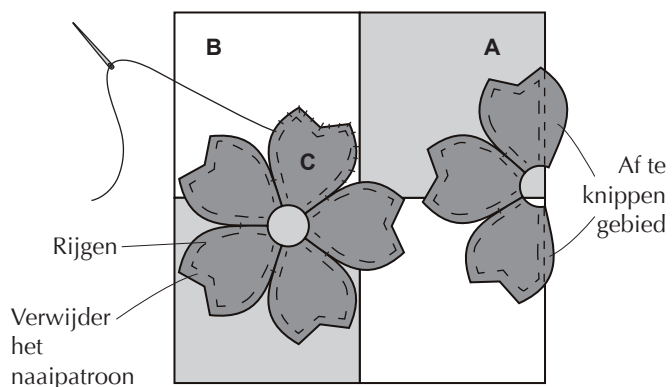

2 Borduur de bloemblaadjes.

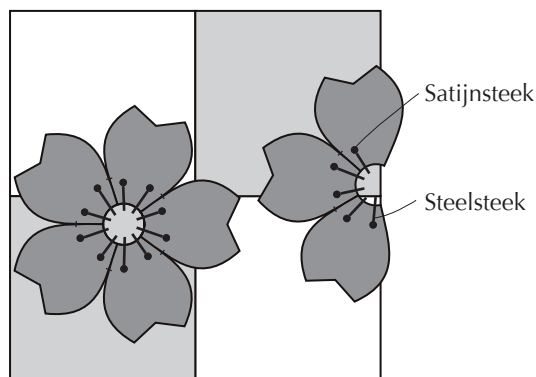

3 Appliqueer het midden van de bloem. Plaats het naaipatroon aan de achterkant van stof D, maak rijgsteeksteken op de marge en trek stevig aan. Gebruik een strijkijzer om te modelleren.

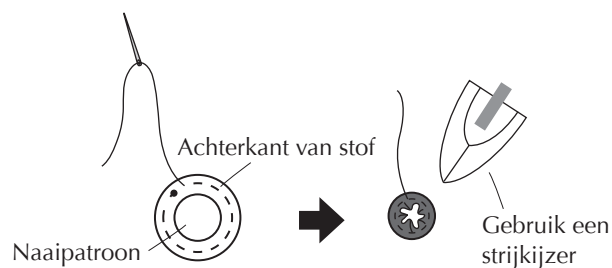

4 Maak markering en appliqueer.

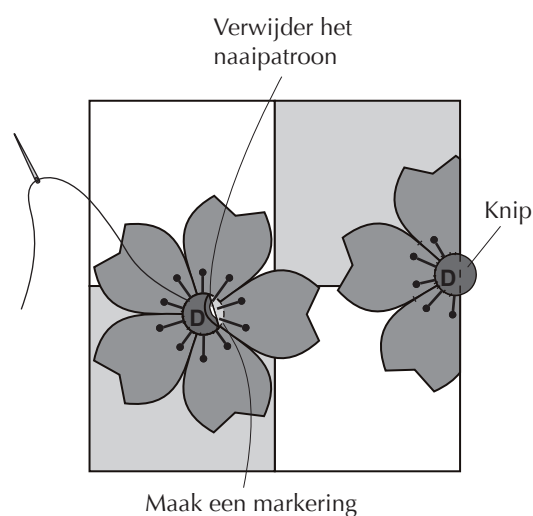

De taak is voltooid.

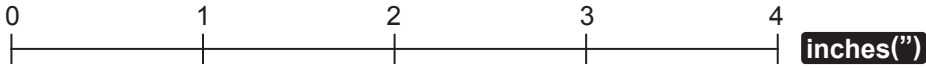
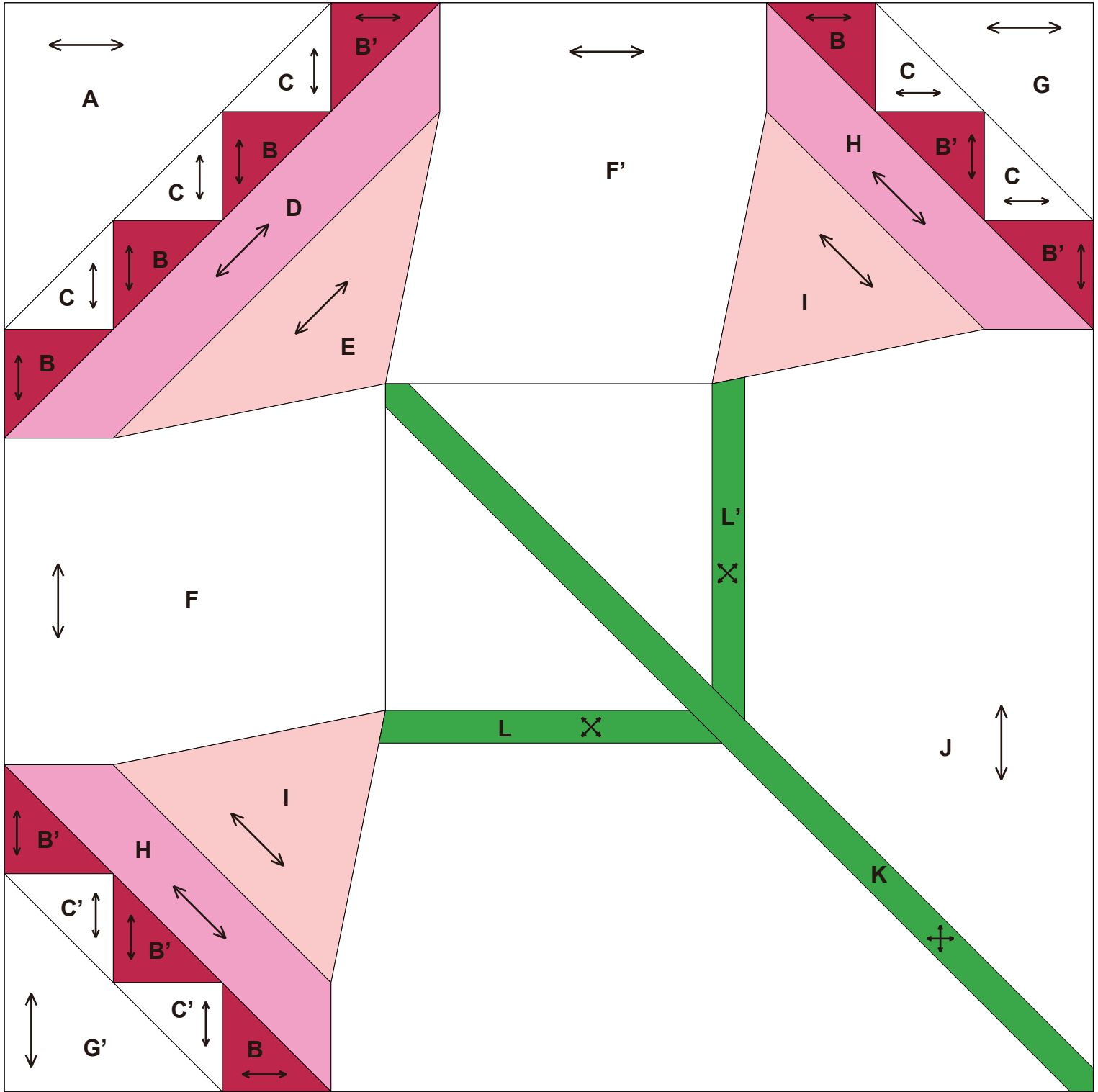

## Afbeelding van voltooid item

←...Stofrichting  
 ●...Eindmarkeringen  
 200 mm × 200 mm (8" × 8")

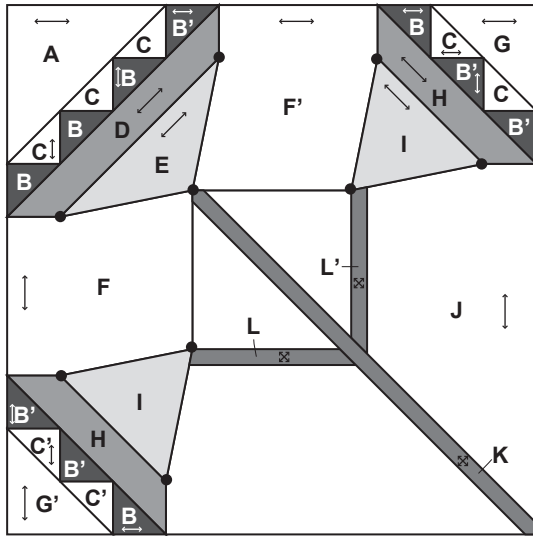

## Hoe te maken

### • Maak de middelste bloem

- 1 Stik **B**, **B'** en **C** aan elkaar en naai vervolgens **A** aan.

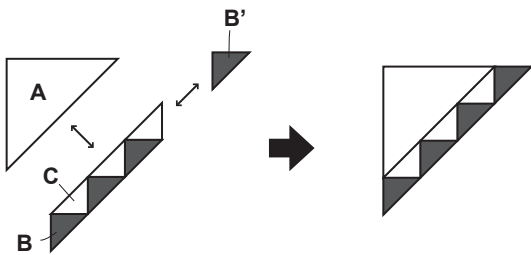

- 2 Stik **D** en **E** aan elkaar en let daarbij op de eindmarkeringen.

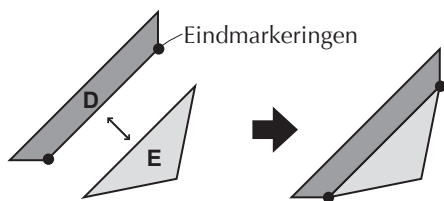

- 3 Naai aan elkaar, zoals aangegeven in de afbeelding.

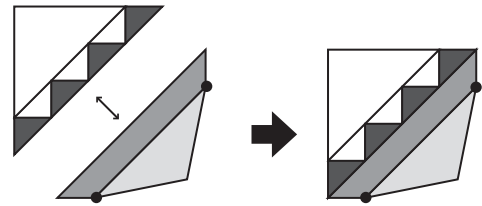

### • Maak de linker- en rechterbloem (twee delen)

- 1 Stik **B**, **B'** en **C** aan elkaar en naai vervolgens **G** aan.

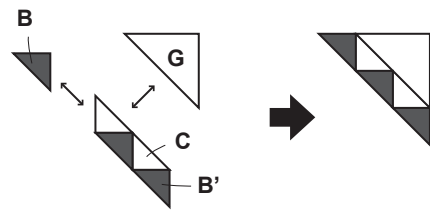

- 2 Stik **H** en **I** aan elkaar en let daarbij op de eindmarkeringen.

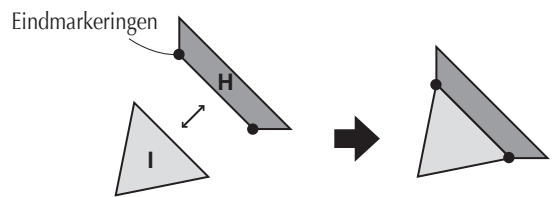

- 3 Naai aan elkaar, zoals aangegeven in de afbeelding. Maak op dezelfde wijze de bloem aan de linkerkant.

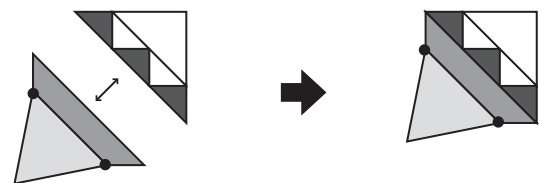

• Maak het blok voor de steel

1 Plaats de naaipatronen aan de achterkant van de stof voor L, L' en K en strijk ze in model.

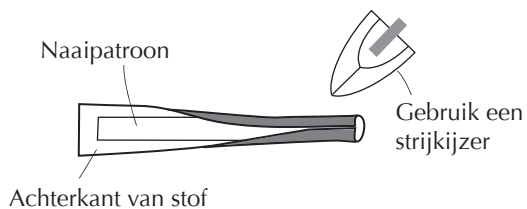

2 Appliqueer de steel op J. Appliqueer eerst L en L' en vervolgens K.

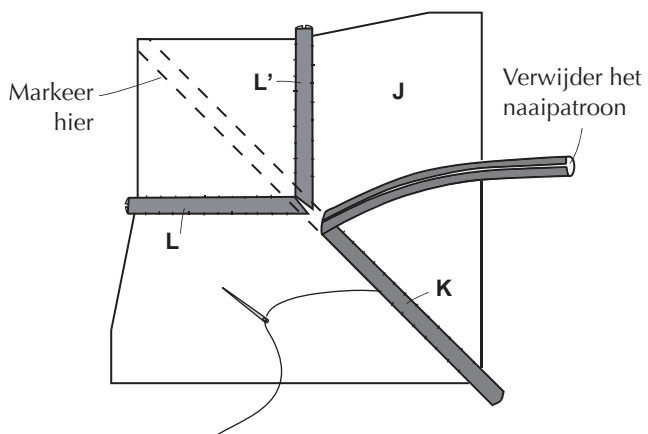

• Naai het gehele ontwerp aan elkaar

1 Naai de bloemen, F en F' aan elkaar en let daarbij op de eindmarkeringen.

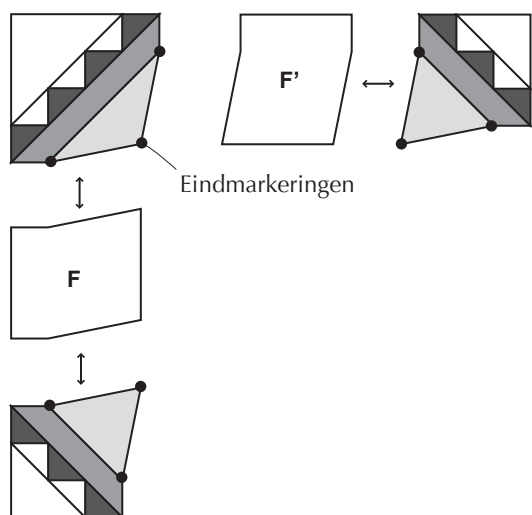

2 Naai het bloemblok en het blok voor de steel aan elkaar en let daarbij op de eindmarkeringen.

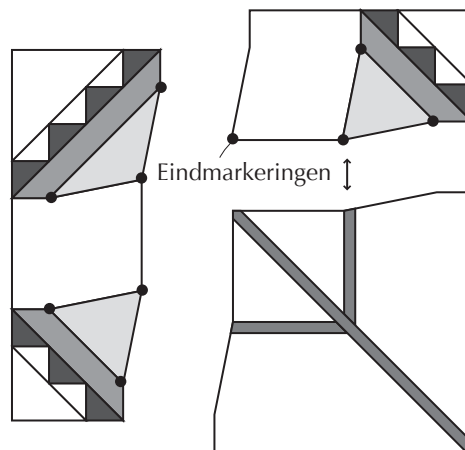

3 Naai het linker- en rechterblok aan elkaar en let daarbij op de eindmarkeringen.

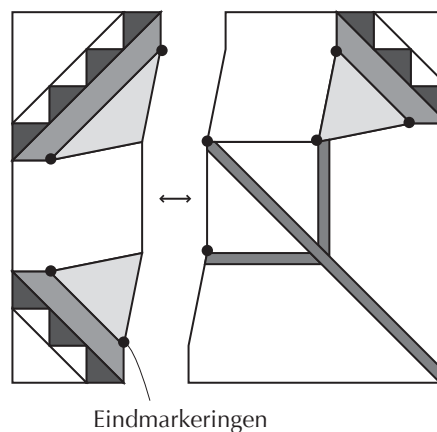

De taak is voltooid.

31

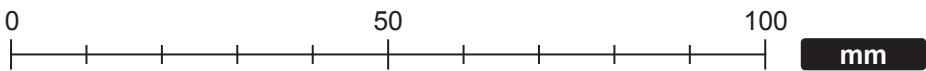
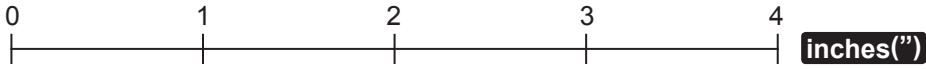

## Afbeelding van voltooid item

↔ ...Stofrichting  
 ● ...Eindmarkeringen  
 200 mm × 200 mm (8" × 8")

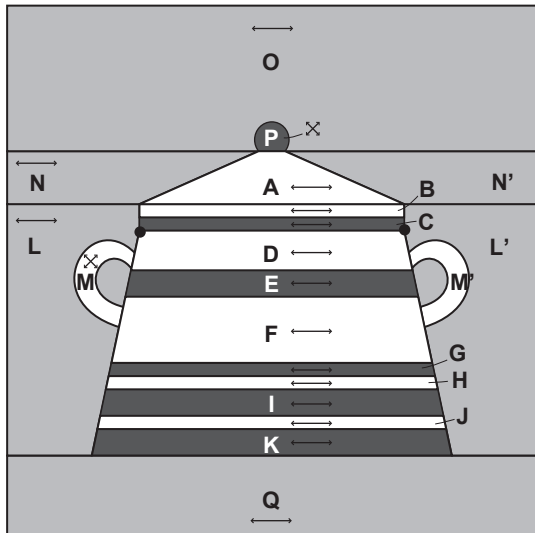

## Hoe te maken

### • Maak het blok voor de deksel

- 1 Plaats het naaipatroon aan de achterkant van stof **P**, stik rijgsteken op de marge, trek stevig aan en strijk in model. Appliqueer **P** op **O**.

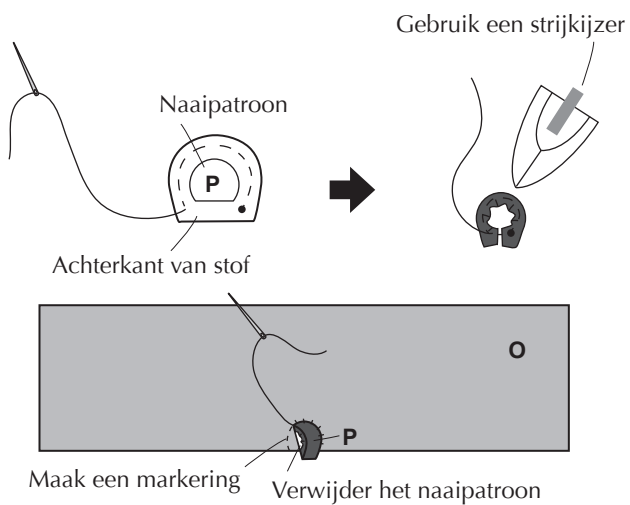

- 2 Naai **A**, **N** en **N'** aan elkaar.

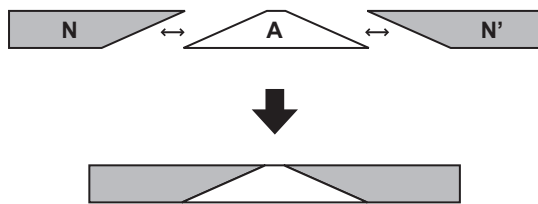

- 3 Naai aan elkaar, zoals aangegeven in de afbeelding.

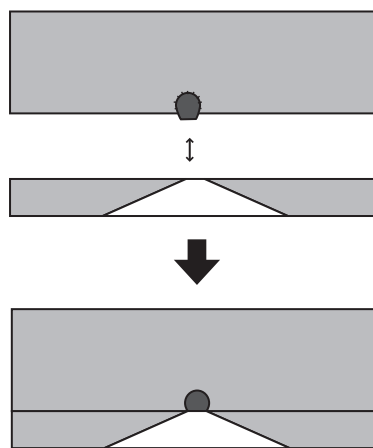

• Maak het blok voor het potgedeelte

1 Stik **B, C, D, E, F, G, H, I, J** en **K** aan elkaar en let daarbij op de eindmarkeringen van **C**. Vouw de marges naar de donkergekleurde stoffen om.

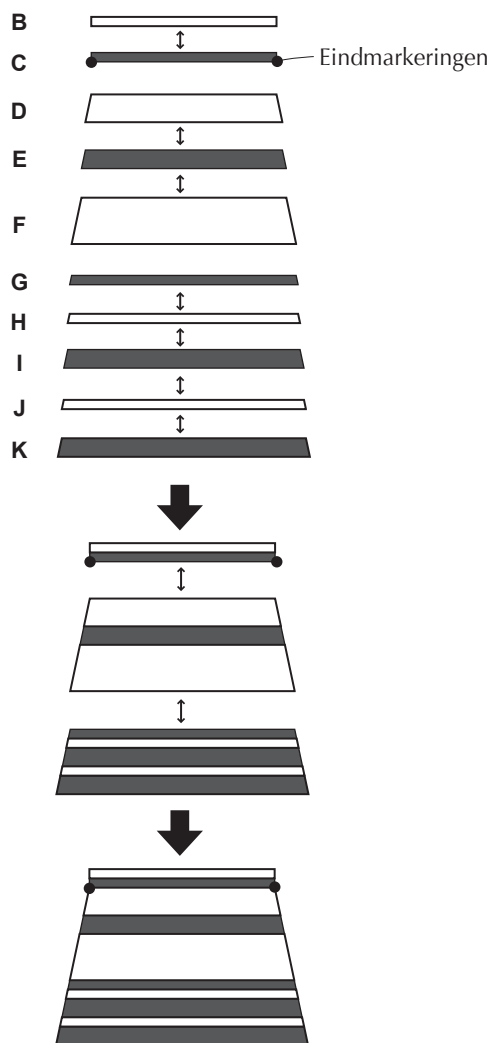

2 Plaats de naaipatronen aan de achterkant van de stof voor oren **M** en **M'** en strijk ze in vorm. Plaats oor **M** op **L** en appliqueer oor **M'** op **L'**.

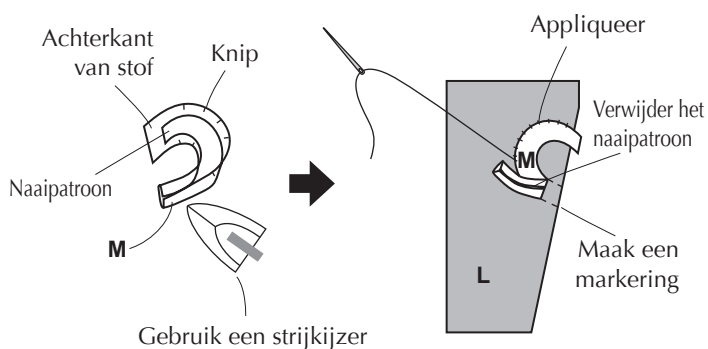

3 Naai aan elkaar, zoals aangegeven in de afbeelding en let daarbij op de eindmarkeringen.

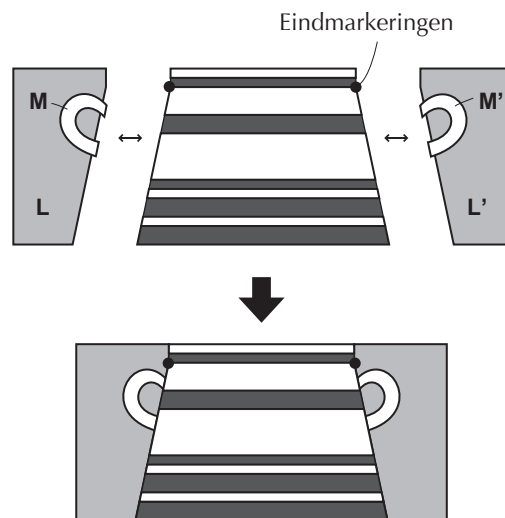

• Naai het gehele ontwerp aan elkaar

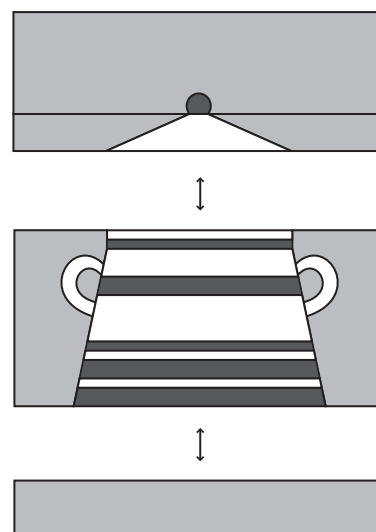

De taak is voltooid.



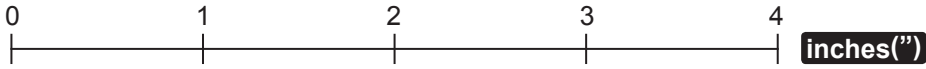
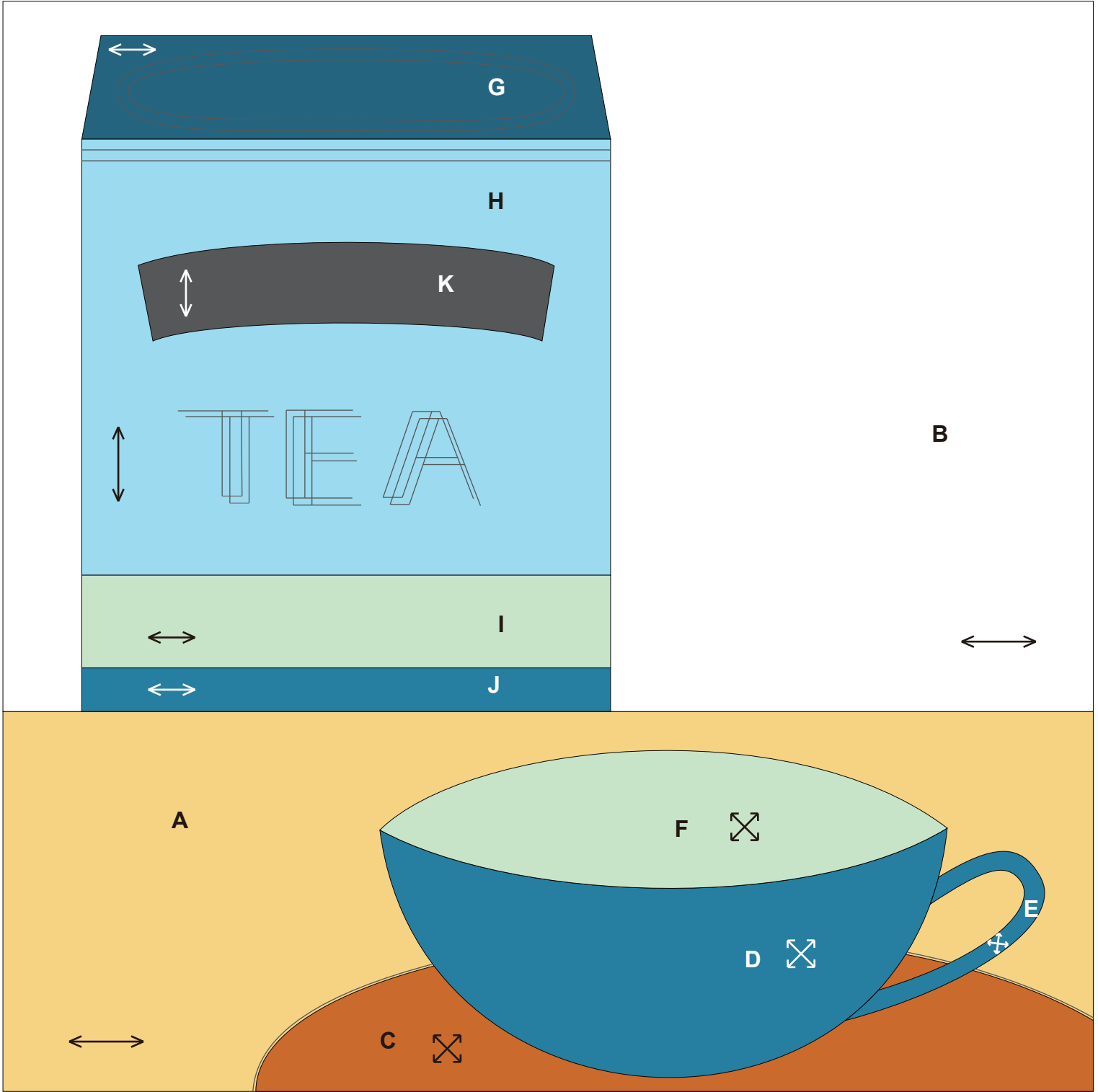

## Afbeelding van voltooid item

←...Stofrichting  
200 mm × 200 mm (8" × 8")

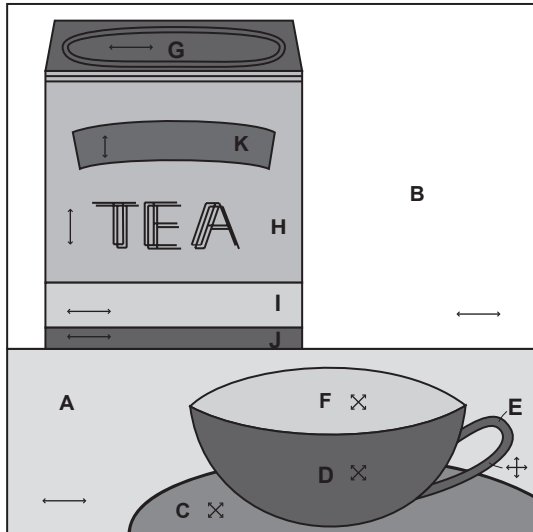

## Hoe te maken

- Naai het kopje en het theeblik afzonderlijk aan elkaar

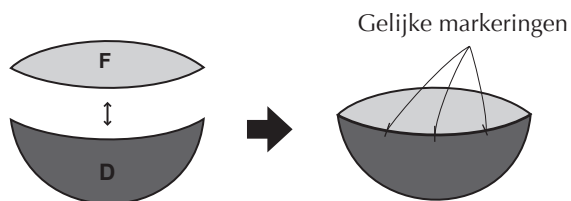

Opmerking: Met de gelijke markeringen is het gemakkelijker om de delen aan elkaar te naaien.

- 1 Naai het theeblik aan elkaar, zoals aangegeven in de afbeelding en appliqueer K.

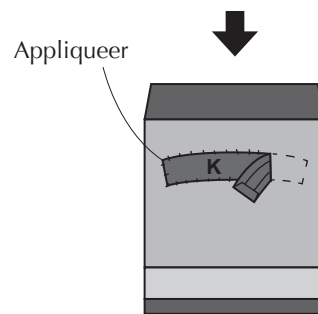
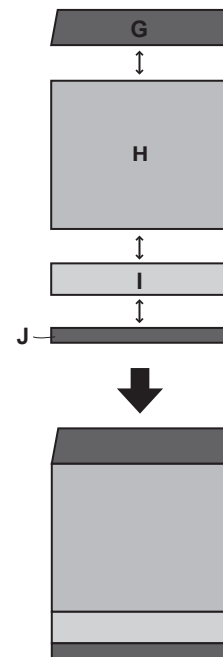

- Maak een markering op basisstof B en appliqueer het theeblik

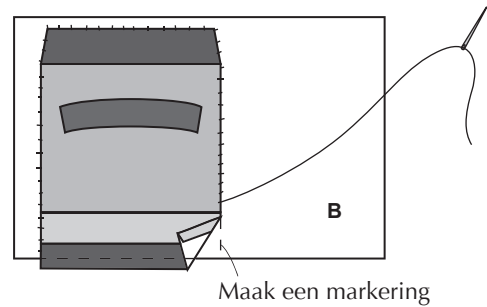

• Naai basisstof B en A aan elkaar

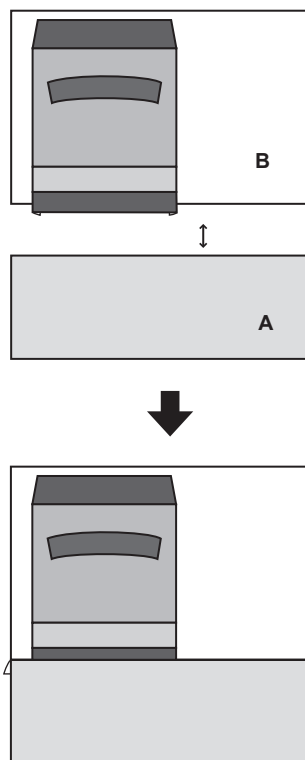

• Appliqueer de schotel en het kopje

- 1 Appliqueer schotel C en maak vervolgens een markering op oor E van het kopje en appliqueer. Plaats de naaipatronen aan de achterkant van de stof voor oor E en strijk het in model.

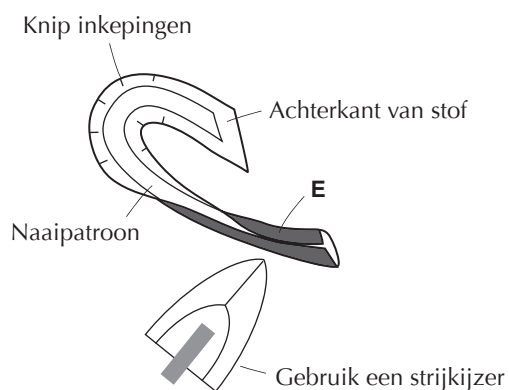
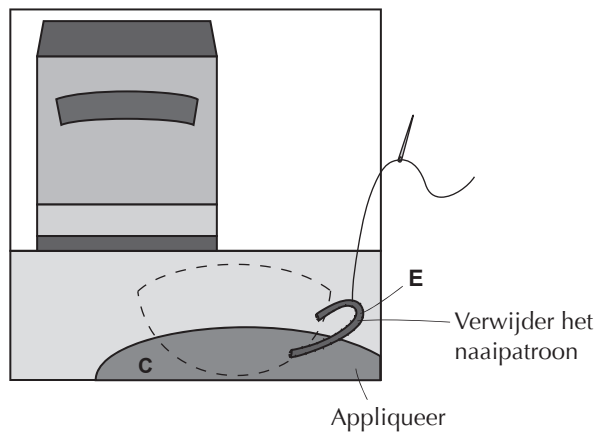

- 2 Appliqueer het kopje en borduur het theeblik en de schotel.

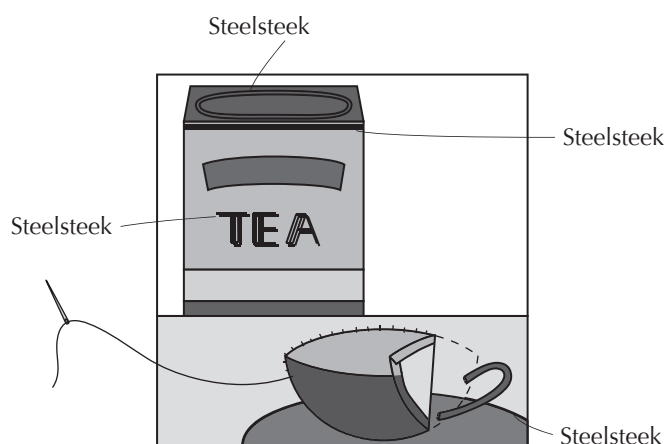

De taak is voltooid.

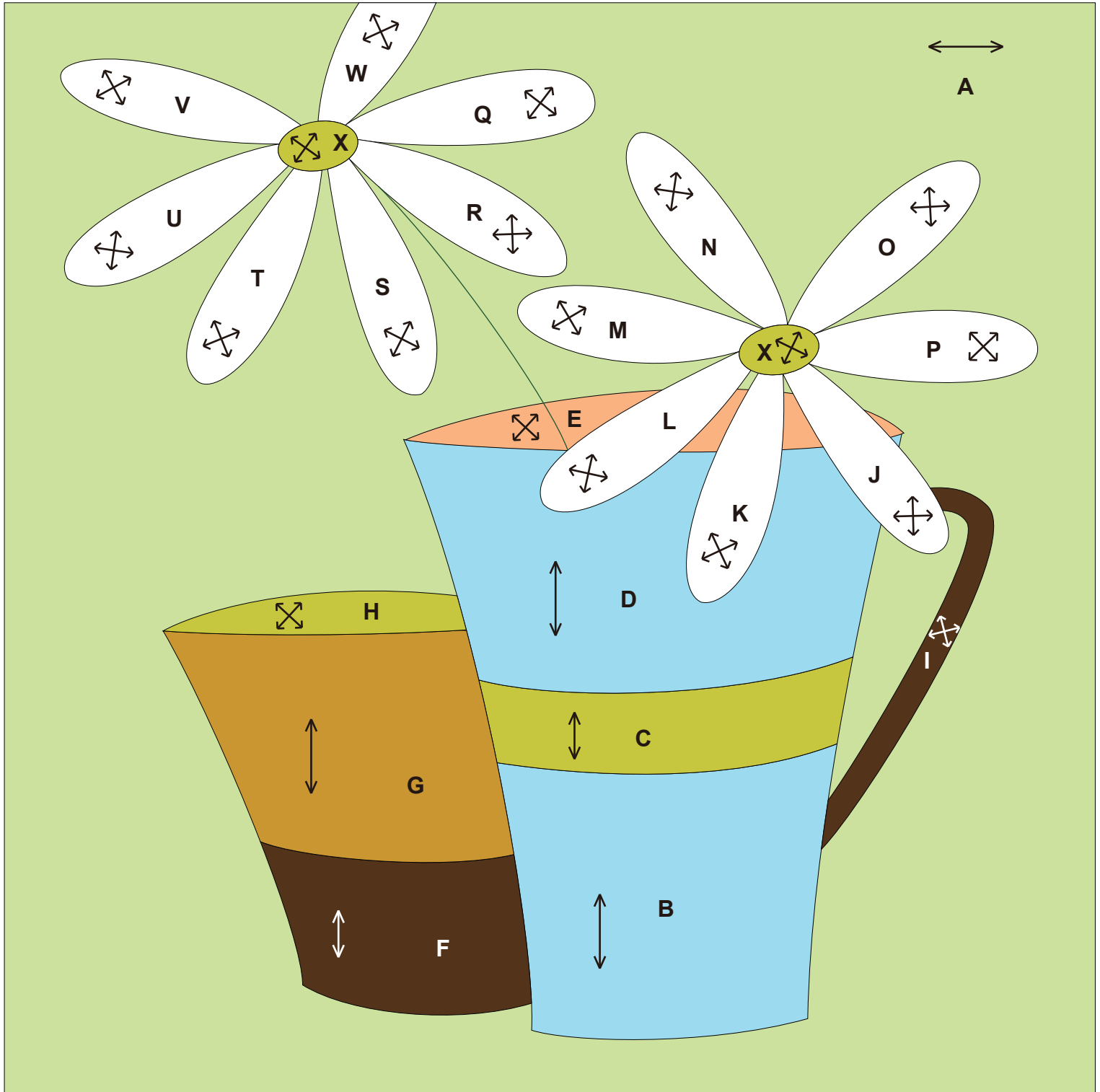

0 1 2 3 4 inches(")

0 50 100 mm

## Afbeelding van voltooid item

←...Stofrichting  
200 mm × 200 mm (8" × 8")

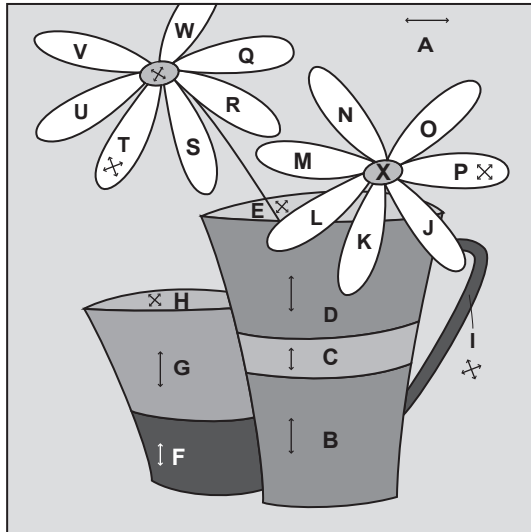

## Hoe te maken

- Naai het grote en kleine kopje afzonderlijk aan elkaar

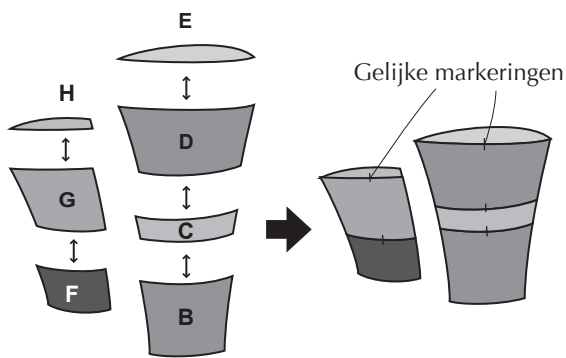

Opmerking: Met de gelijke markeringen is het gemakkelijker om de delen aan elkaar te naaien.

- Maak een markering op basisstof A en appliqueer de kopjes

- 1 Maak een markering op oor I van het grote kopje en appliqueer. Plaats het naaipatroon aan de achterkant van de stof voor oor I en strijk het in model.

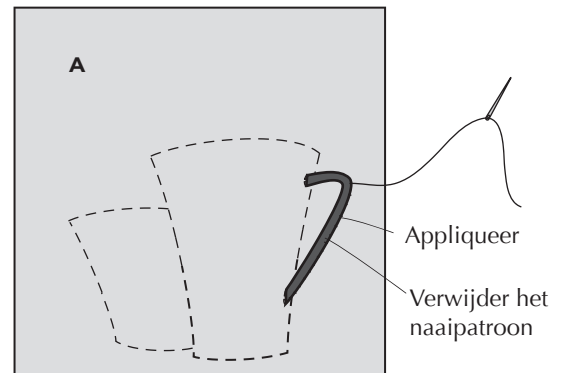
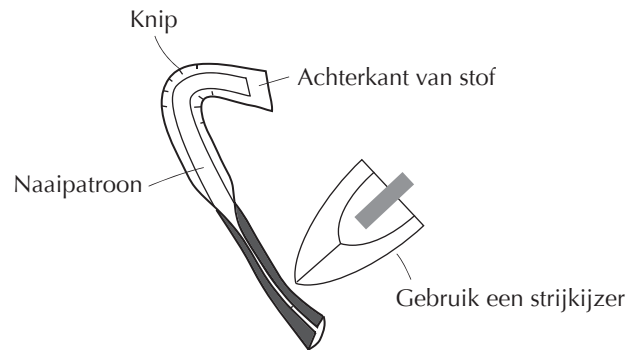

2 Appliqueer het kleine en grote kopje in deze volgorde.

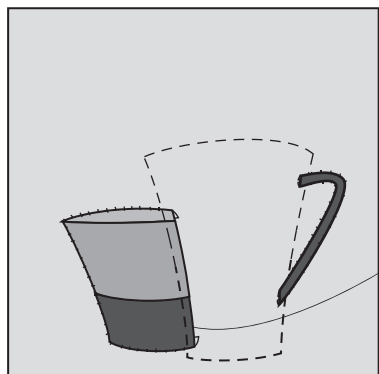

Appliqueer niet in het gebied waar de stof is verdubbeld (Marge niet naar binnen vouwen)

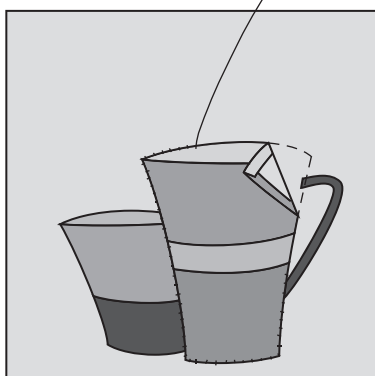

• **Maak 14 delen margrietbloemblaadjes en twee delen voor het midden van beide bloemen**

1 Plaats voor de bloemblaadjes de naaipatronen aan de achterkant van de stof en strijk ze in model. Voor het midden van de bloem, stik rijgsteken in de marge en trek stevig aan.

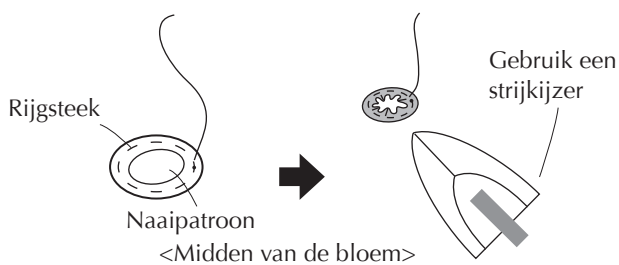
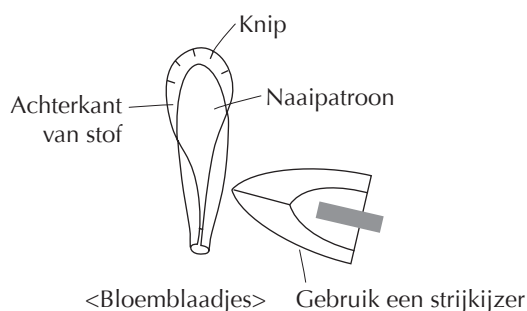

• **Appliqueer de bloemblaadjes en het midden van beide bloemen**

1 Maak eerst markeringen en borduur de steel en appliqueer vervolgens de bloemblaadjes.

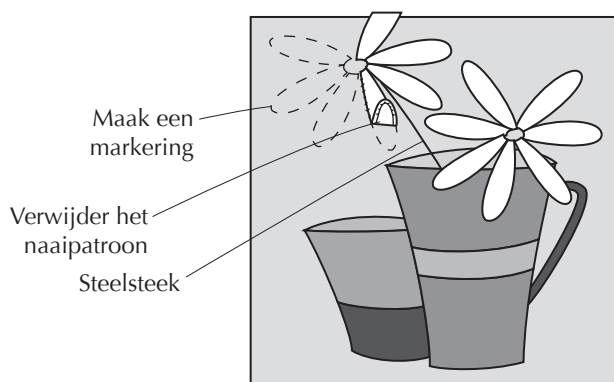

- 2** Appliqueer het midden van de bloem in het middengedeelte van de bloem.  
Knip de bloemblaadjes weg waar zij uit de basisstof steken.

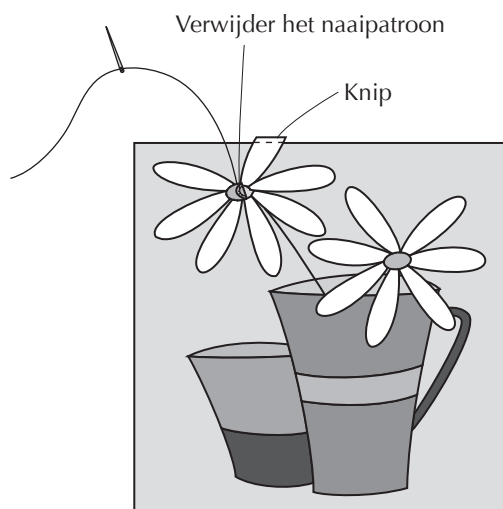

De taak is voltooid.

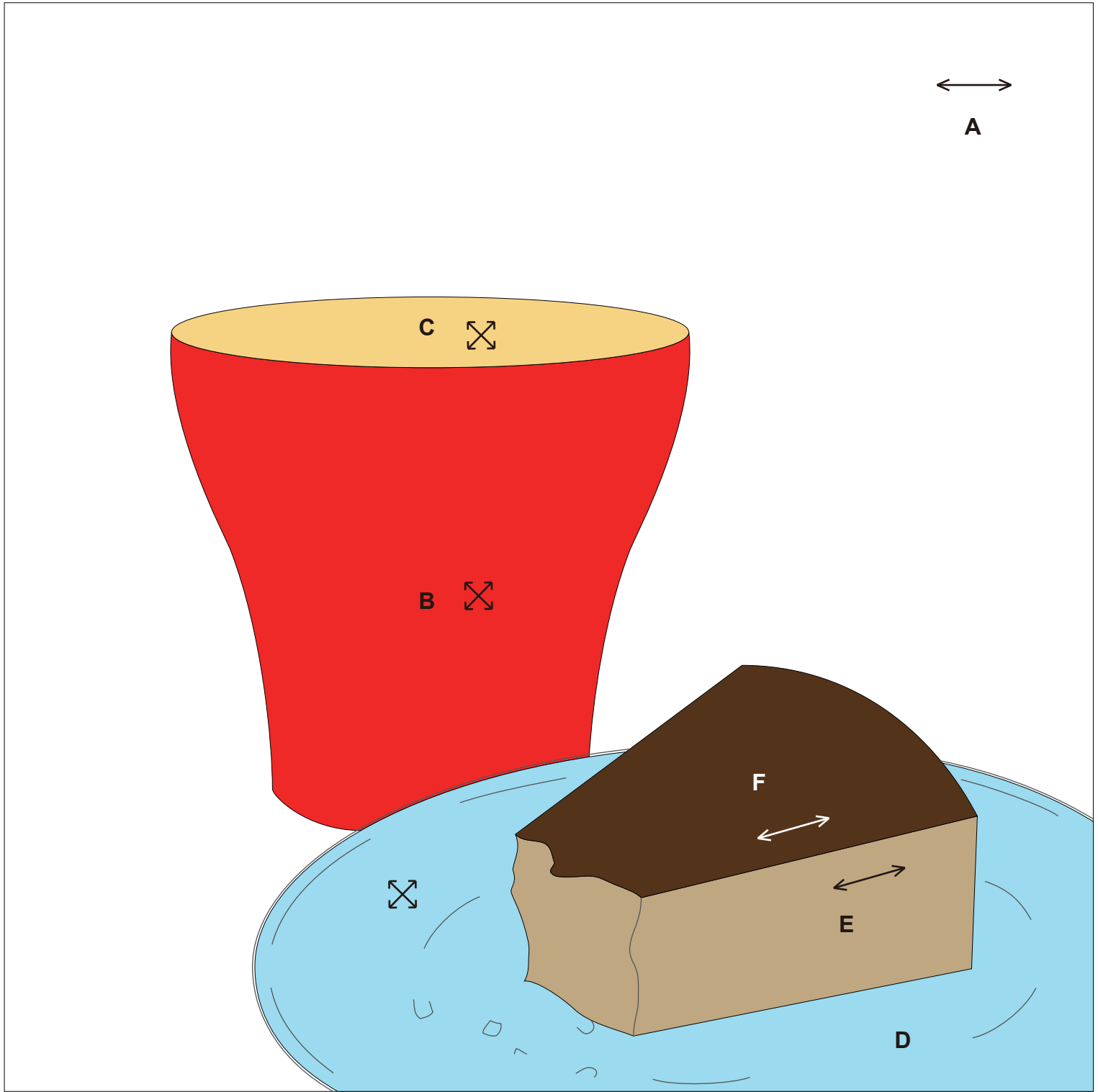

0 1 2 3 4 inches(")

0 50 100 mm



# 34 Cake

## Afbeelding van voltooid item

←→ ...Stofrichting  
 ● ...Eindmarkeringen  
 200 mm × 200 mm (8" × 8")

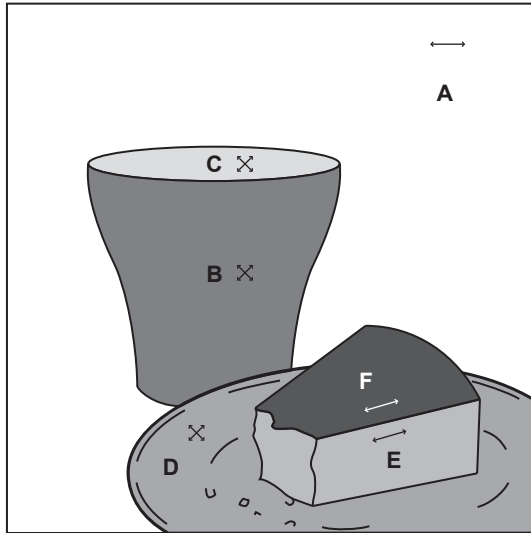

## Hoe te maken

### • Naai het kopje aan elkaar

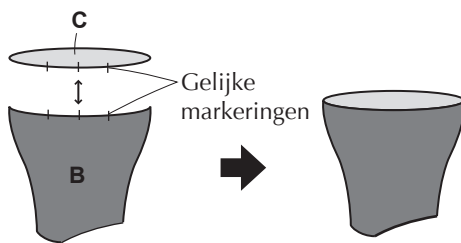

Opmerking: Met de gelijke markeringen is het gemakkelijker om de delen aan elkaar te naaien.

### • Naai de Y-naad en let daarbij op de eindmarkeringen op de hoeken van de cake

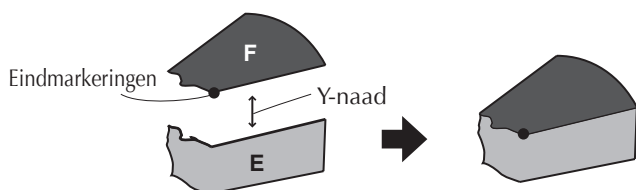

### • Maak een markering op basisstof A en appliqueer

1 Appliqueer eerst het kopje, vervolgens het bordje en dan de cake.

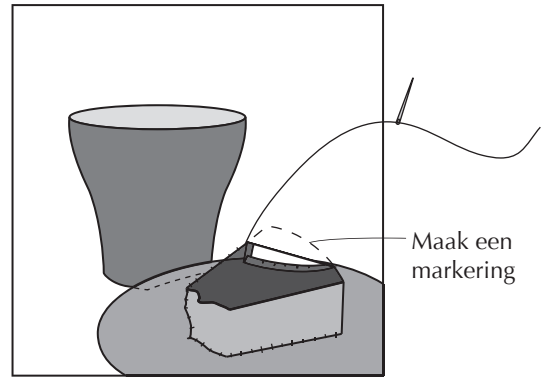

### • Borduur de cake en het bordje

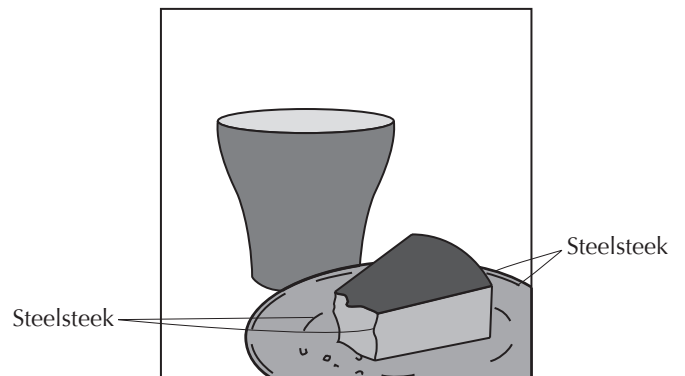

De taak is voltooid.

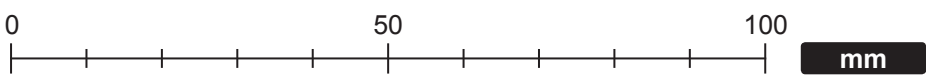
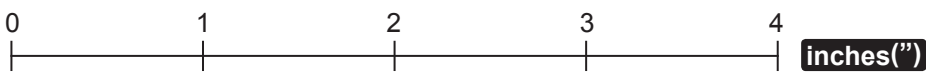
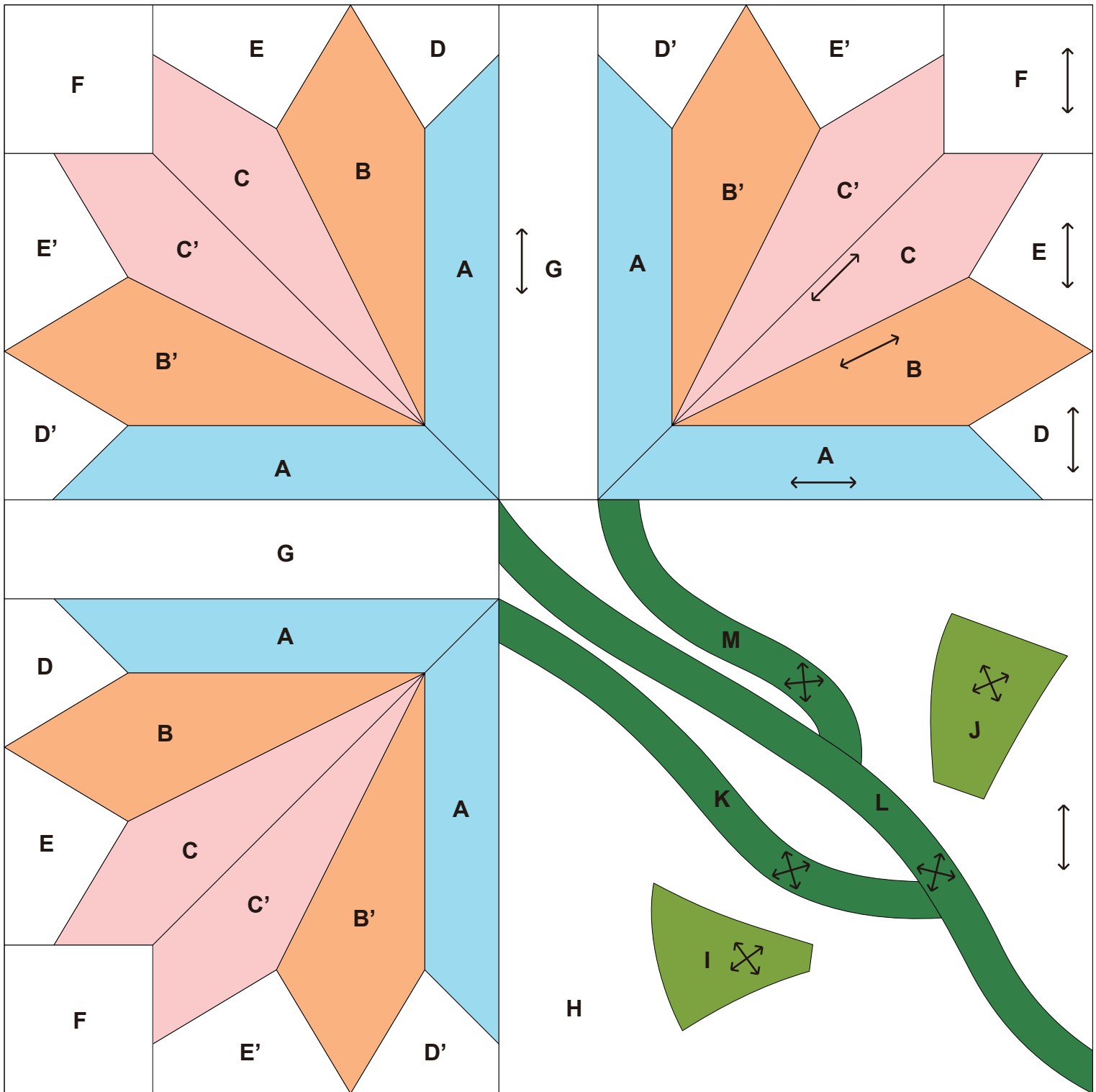

## Afbeelding van voltooid item

←...Stofrichting  
●...Eindmarkeringen  
200 mm × 200 mm (8" × 8")

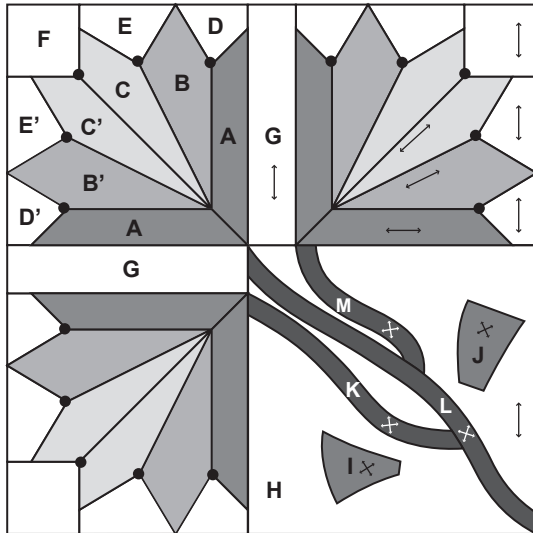

## Hoe te maken

### • Maak bloemblokken (drie delen)

**1** Stik A, B en C aan elkaar en let daarbij op de eindmarkeringen.

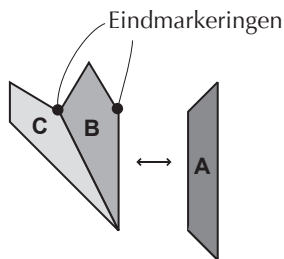

**2** Maak Y-naden op E en D.

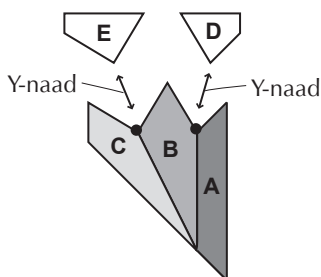

**3** Naai op dezelfde wijze A, B' en C' aan elkaar en maak Y-naden op D' en E'.

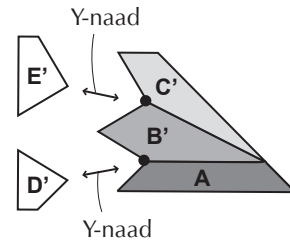

**4** Naai de twee symmetrische blokken aan elkaar en let daarbij op de eindmarkeringen.

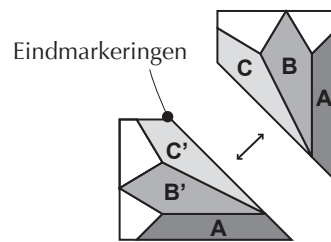

**5** Maak een Y-naad op F.

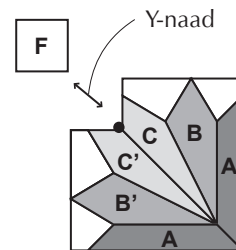

### • Maak het blok voor de steel en blaadjes

**1** Plaats de naaipatronen op L, M en K voor de steel en I en J voor de blaadjes en strijk ze in model.

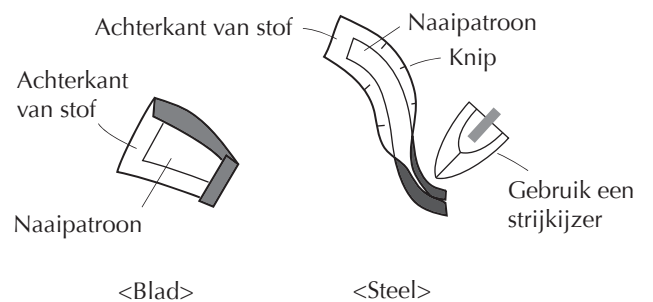

- 2** Maak een markering op basisstof **H** en appliqueer de steel en blaadjes.  
 Appliqueer voor de steel **M**, **K** en **L** in deze volgorde.

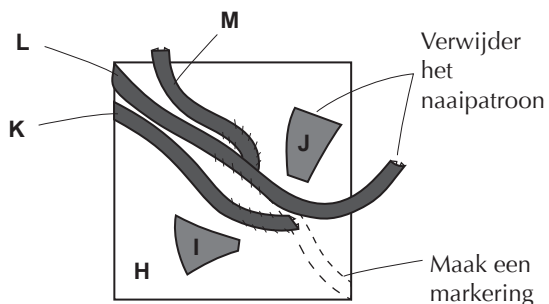

- Naai het bloemblok en G aan elkaar

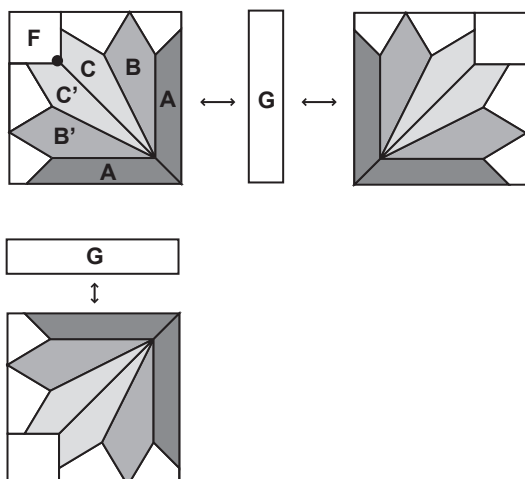

- Naai het blok van de steel en blaadjes aan elkaar

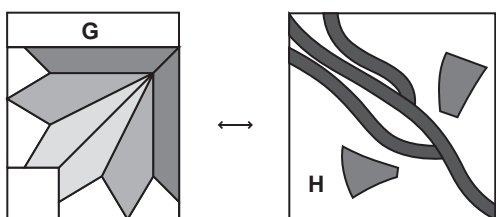

- Naai het bovenste en onderste blok aan elkaar

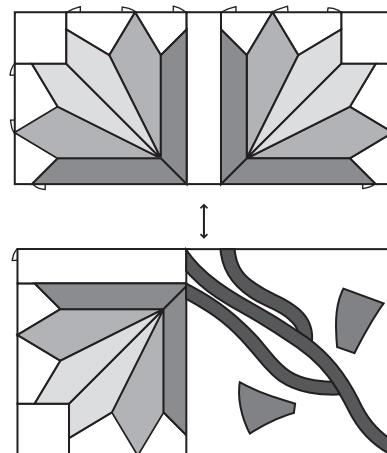

De taak is voltooid.

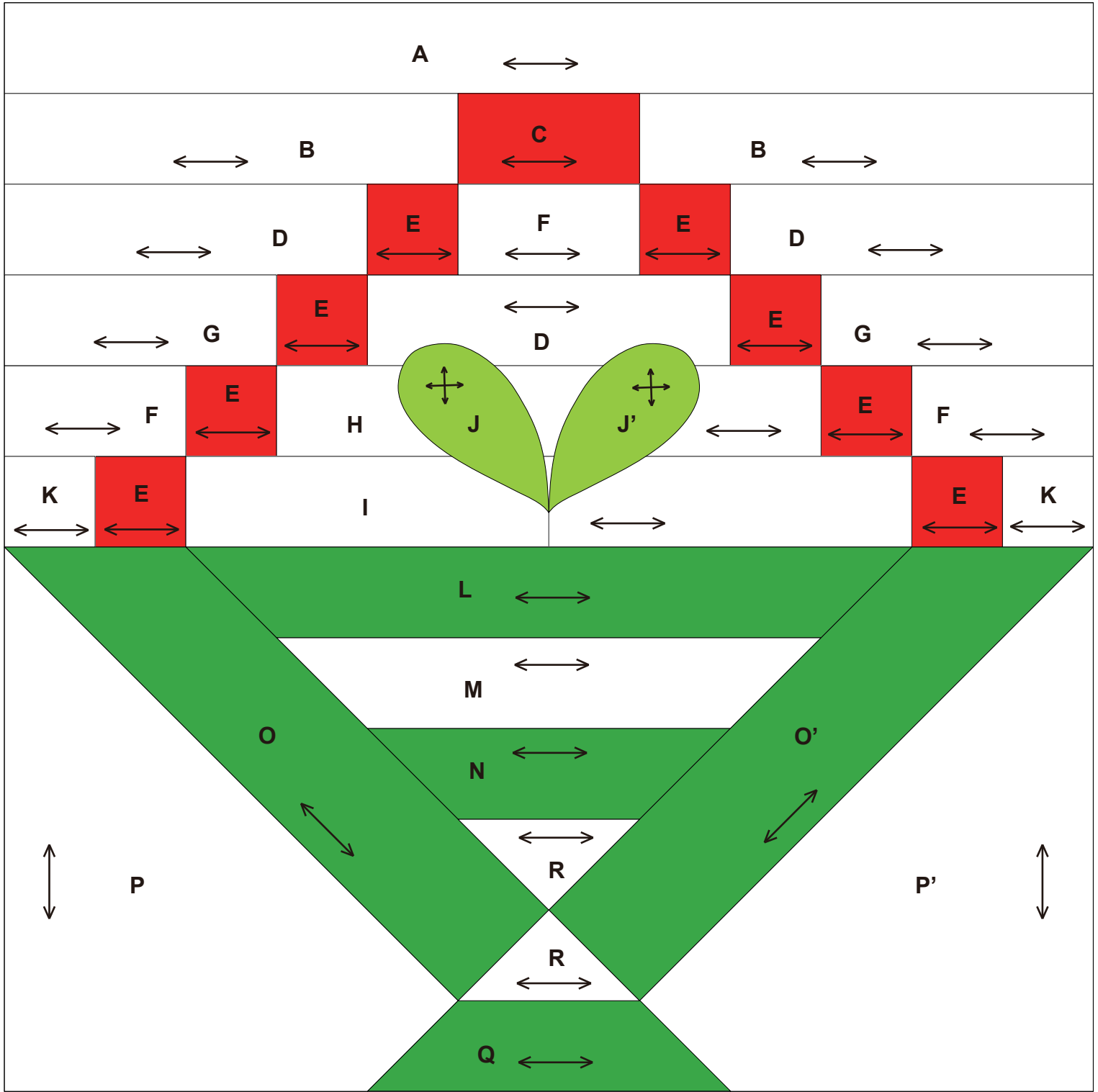

0 1 2 3 4 inches(")

0 50 100 mm

## Afbeelding van voltooid item

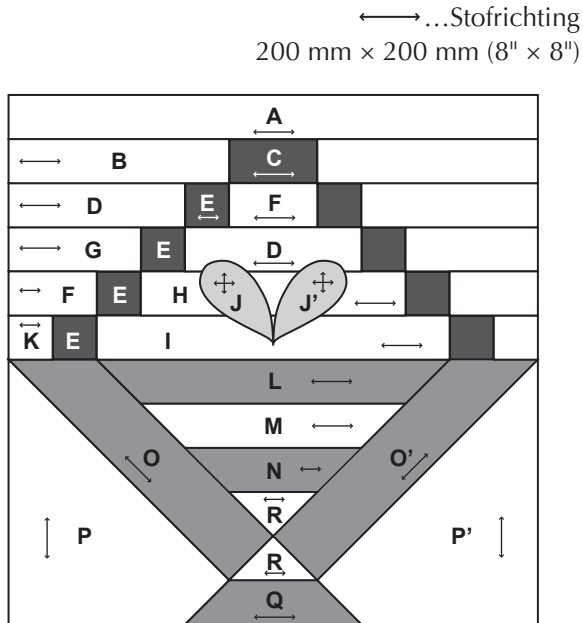

## Hoe te maken

### • Maak de blokken voor het stekje

**1** Naai **B** en **C** aan elkaar.



**2** Naai **D**, **E** en **F** aan elkaar.



**3** Naai **D**, **E** en **G** aan elkaar.



**4** Naai **E**, **F** en **H** aan elkaar.

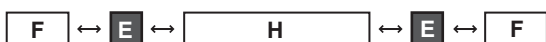

**5** Naai **E**, **I** en **K** aan elkaar.



**6** Naai **A** aan, zoals aangegeven in de afbeelding.

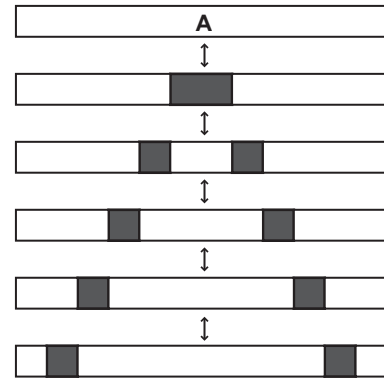

### • Maak de blokken voor de mand

**1** Naai **L**, **M**, **N** en **R** aan elkaar.

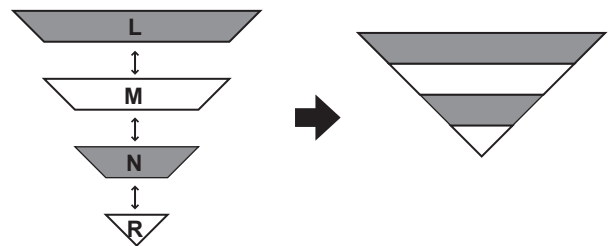

**2** Naai **O** en **P** aan elkaar.

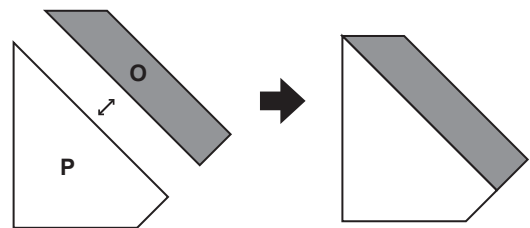

3 Naai de twee blokken aan elkaar, zoals aangegeven in de afbeelding.

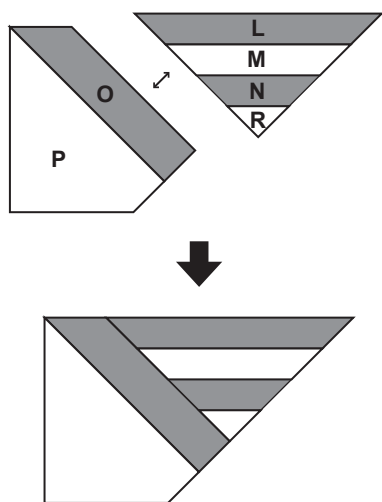

4 Naai O' en P' aan elkaar.

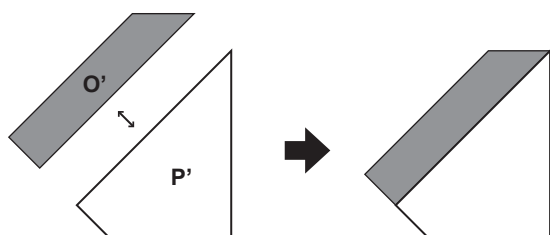

5 Naai R en Q aan elkaar.



6 Naai de twee blokken aan elkaar, zoals aangegeven in de afbeelding.

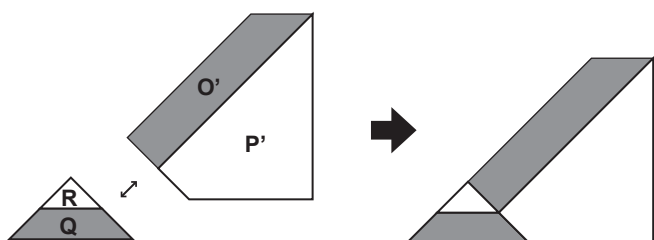

7 Naai het linker- en rechterblok aan elkaar.

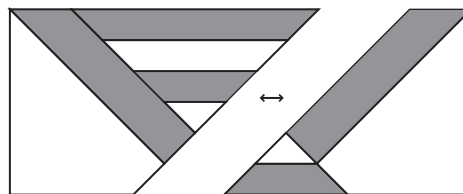

• Naai het bovenste en onderste blok aan elkaar

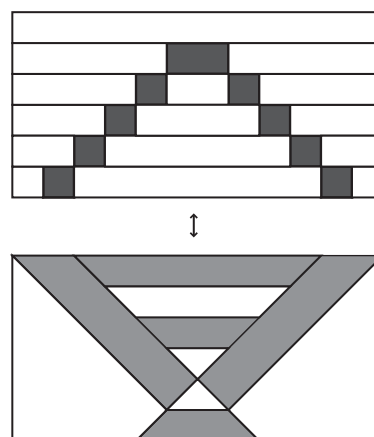

• Appliqueer het stekje

1 Plaats de naaipatronen aan de achterkant van de stof voor J en J' en strijk ze in model.

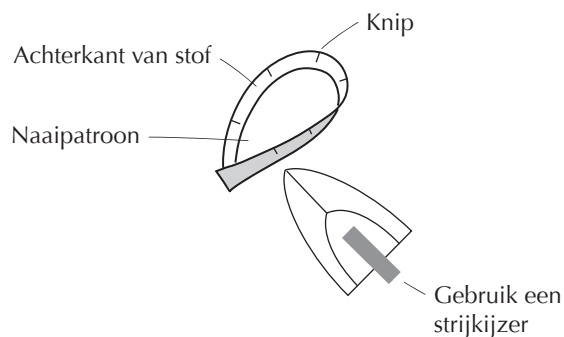

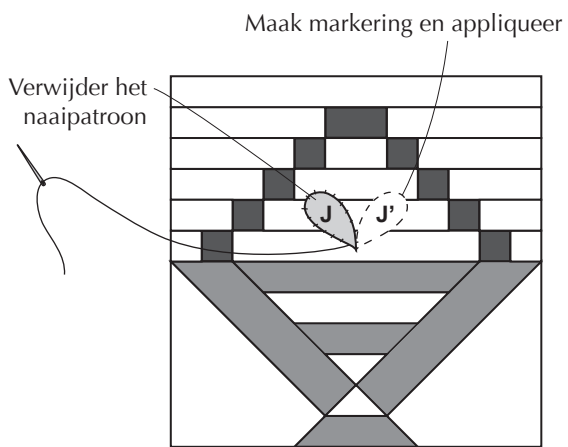
**2** Appliqueer.

De taak is voltooid.



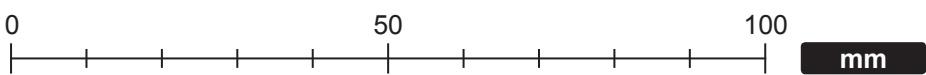
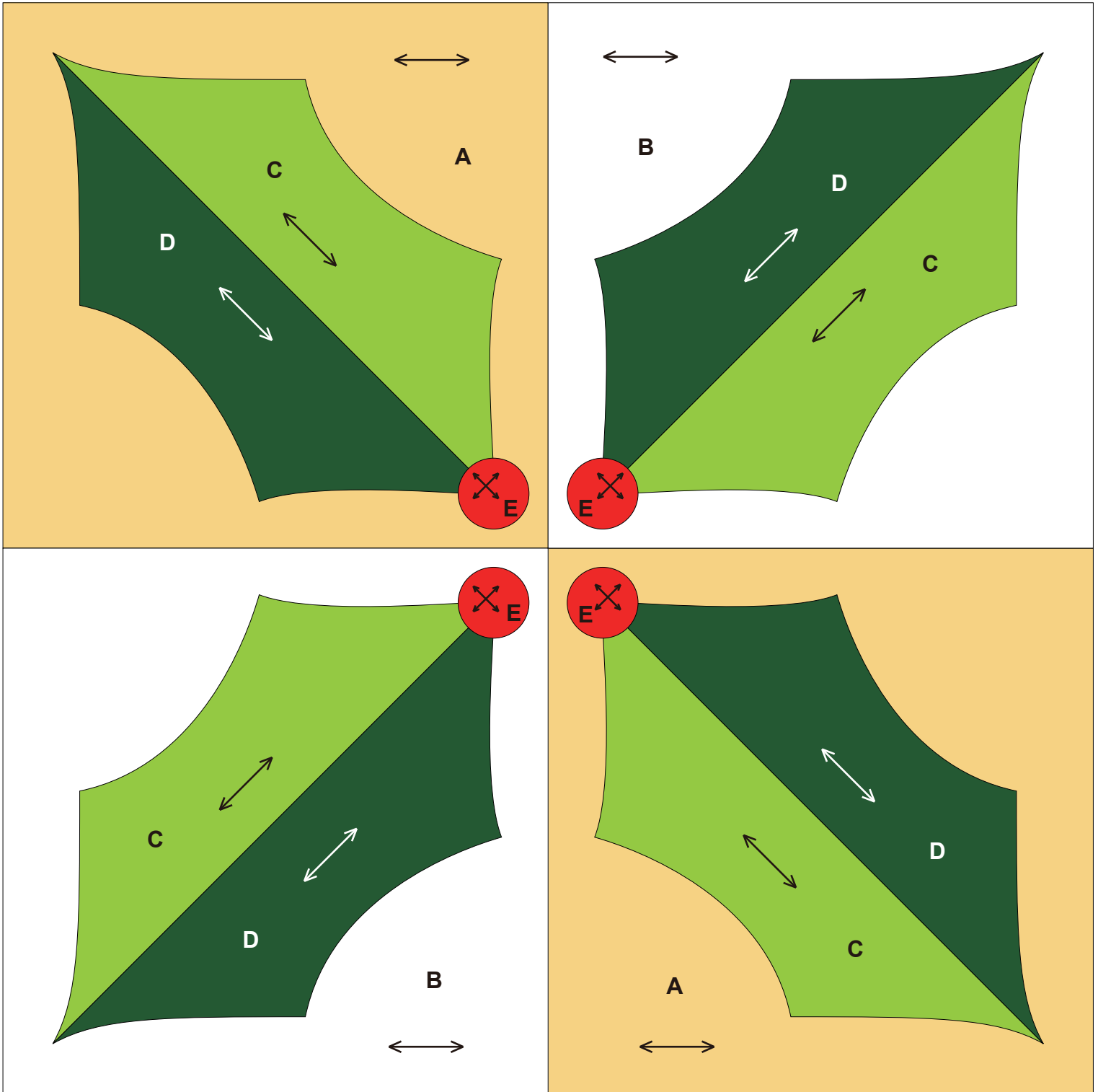

## Afbeelding van voltooid item

↔ ...Stofrichting  
200 mm × 200 mm (8" × 8")

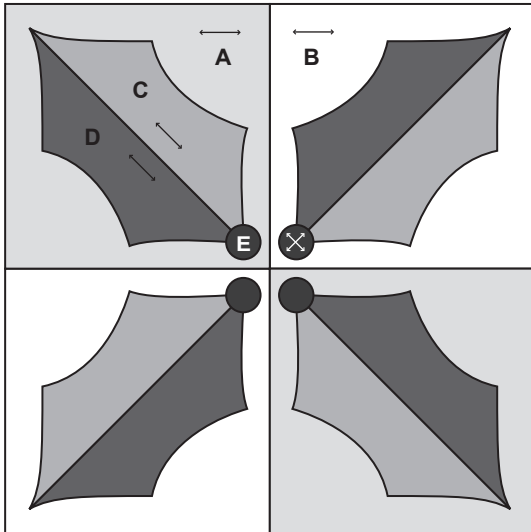

## Hoe te maken

### • Maak de basisstof

**1** Naai **A** en **B** aan elkaar. (Twee delen)

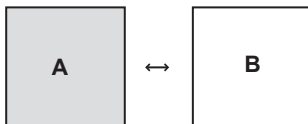

**2** Naai de boven- en onderkant aan elkaar.

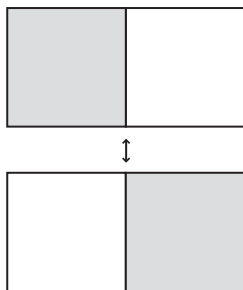

### • Appliqueer de hulst

**1** Naai **C** en **D** aan elkaar. (Vier delen)

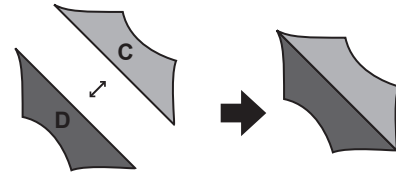

**2** Plaats de naaipatronen aan de achterkant van de stof en strijk ze in model.

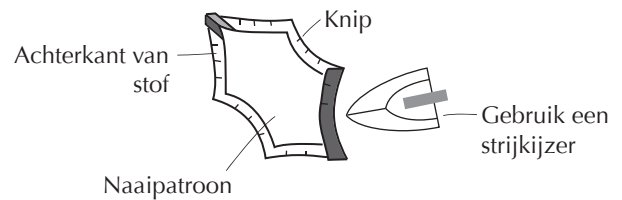

**3** Maak een markering op de basisstof en appliqueer. (Vier delen)

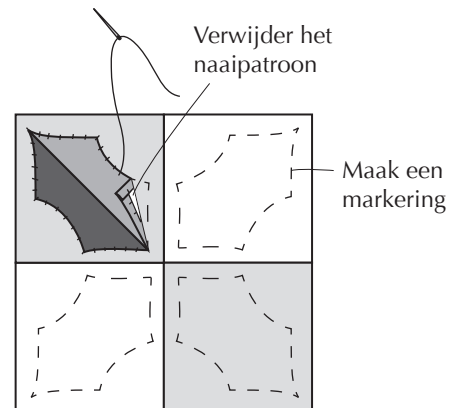

**4** Appliqueer het besje. (Vier delen)  
Plaats het naaipatroon aan de achterkant van de stof, stik rijgsteken op de marge, trek stevig aan en strijk in model.

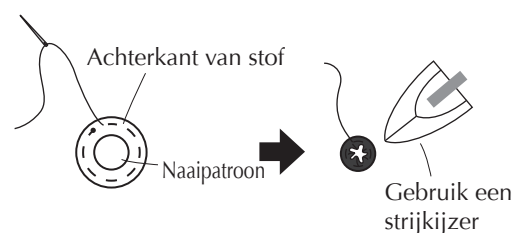

5 Maak een markering en appliqueer.

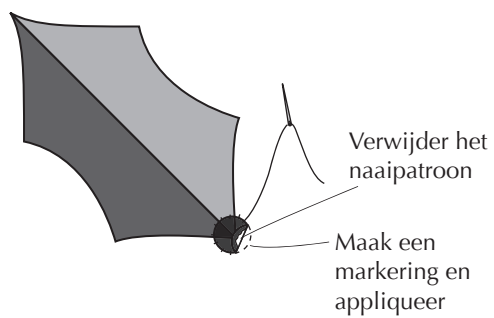

De taak is voltooid.

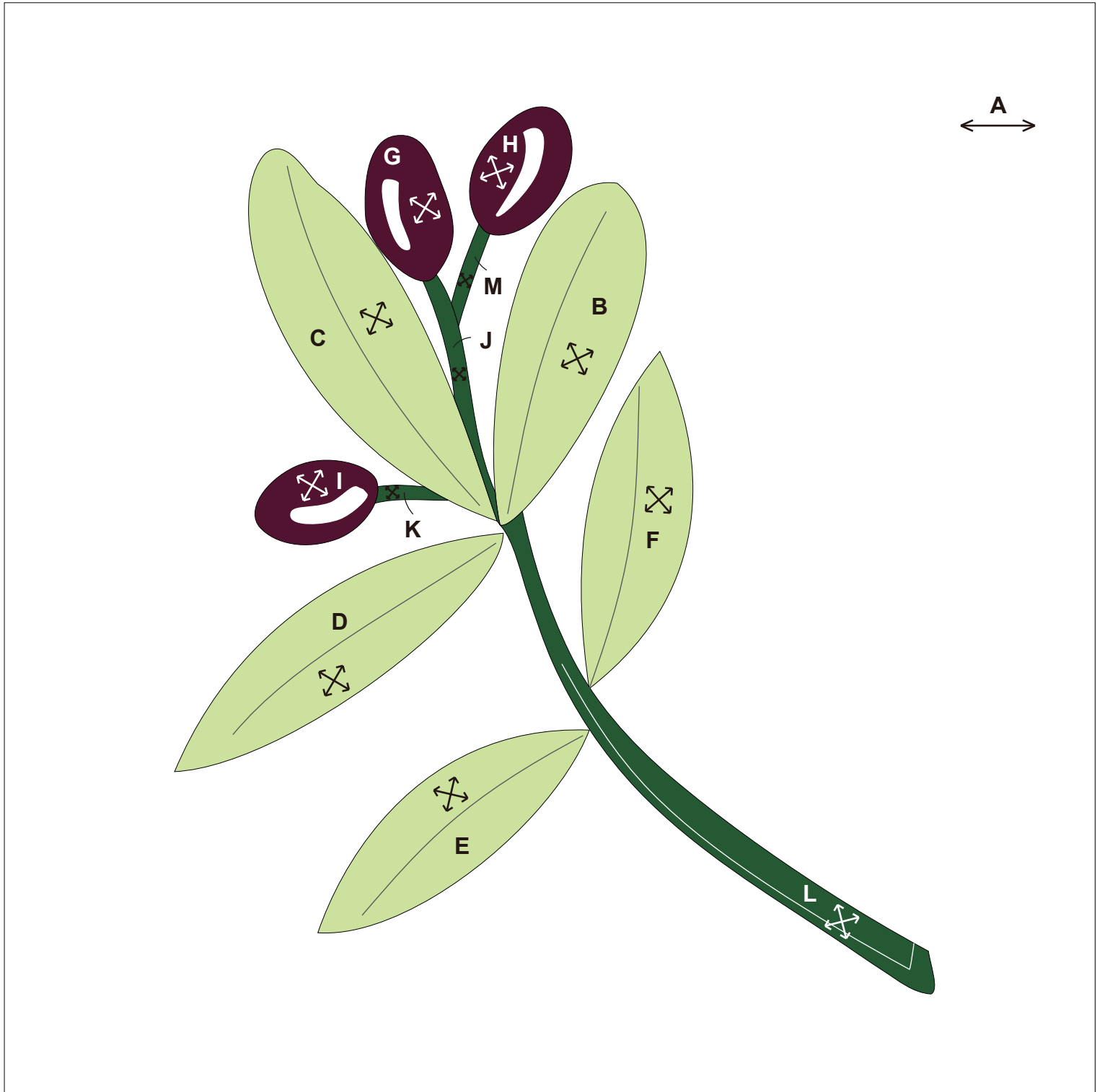

0 1 2 3 4 inches(")

0 50 100 mm

## Afbeelding van voltooid item

←→ ...Stofrichting  
200 mm × 200 mm (8" × 8")

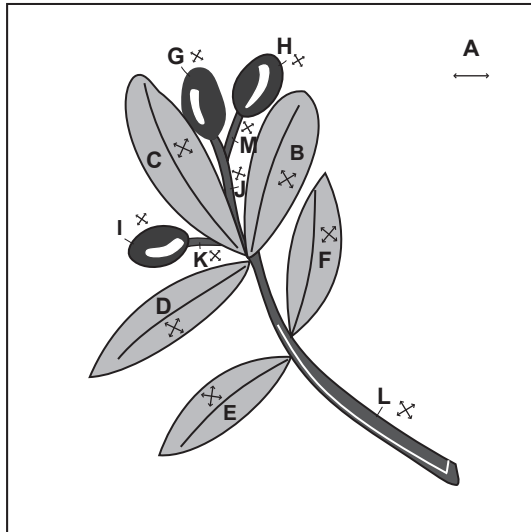

## Hoe te maken

- Maak een markering op basisstof A en appliqueer de steel

- 1 Appliqueer, terwijl de marge naar binnen wordt gevouwen, eerst M en K en vervolgens J en L.

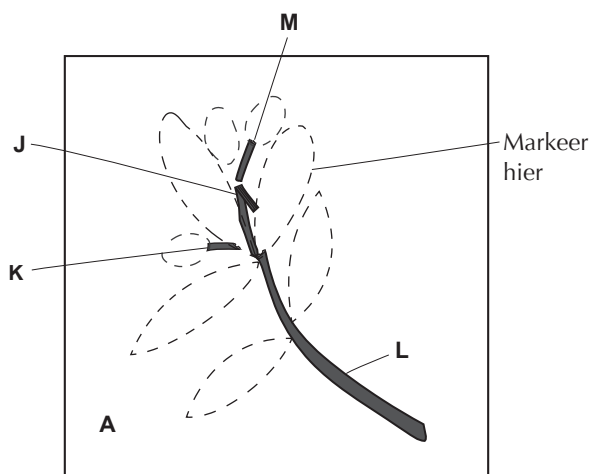

## • Appliqueer de blaadjes en olijven

- 1 Plaats voor de blaadjes de naaipatronen aan de achterkant van de stof en strijk ze in model. Voor de olijven, stik rijgsteken in de marge en trek stevig aan.

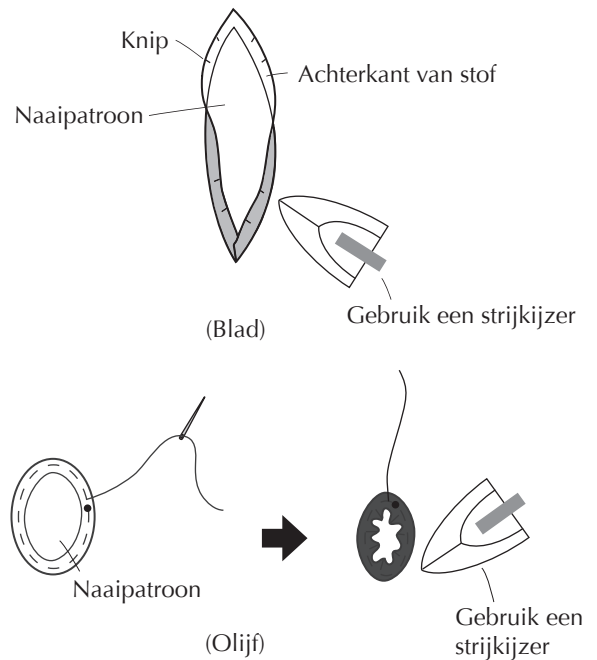

- Borduur de bladnerven en de glans op de steel en olijven

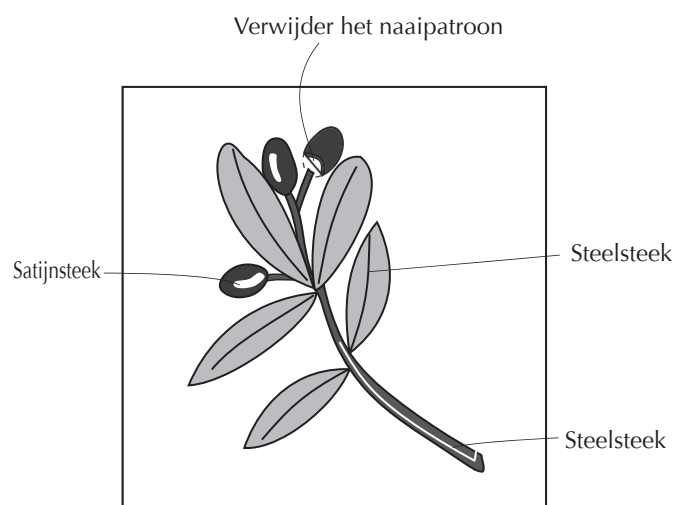

De taak is voltooid.

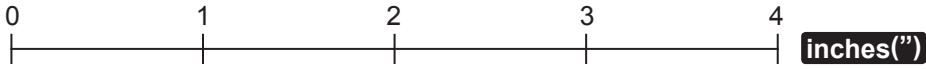
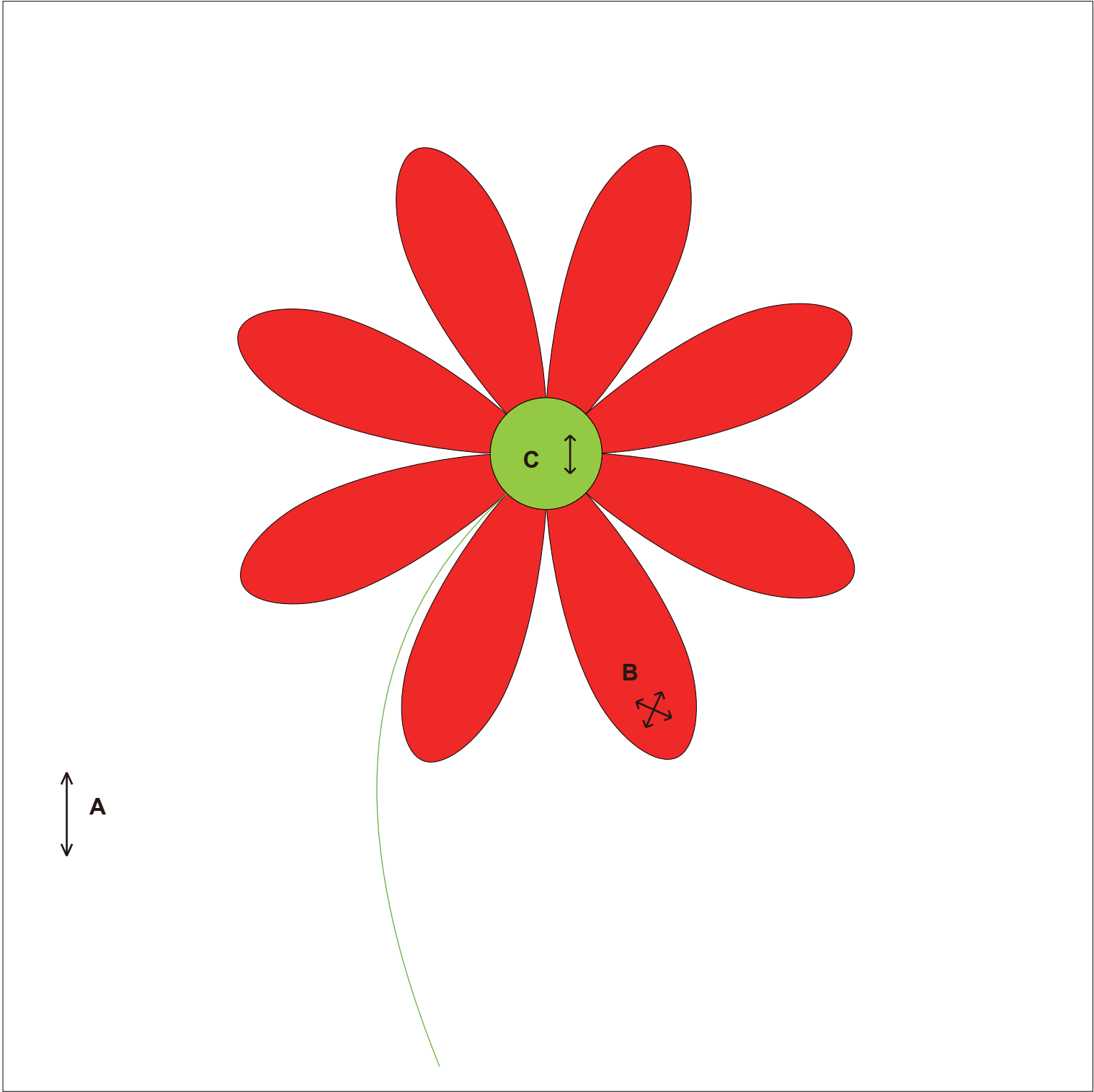

## Afbeelding van voltooid item

←...Stofrichting  
200 mm × 200 mm (8" × 8")

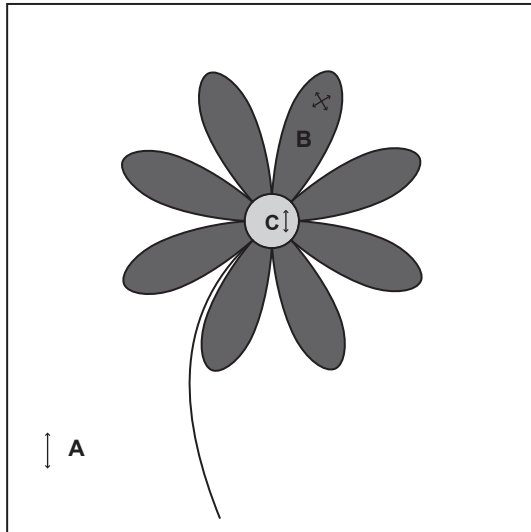

## Hoe te maken

- Maak acht delen margrietbloemblaadjes en één deel voor het midden van de bloem

- 1 Plaats voor de bloemblaadjes de naaipatronen aan de achterkant van de stof en strijk ze in model. Voor het midden van de bloem, stik rijgsteken in de marge en trek stevig aan.

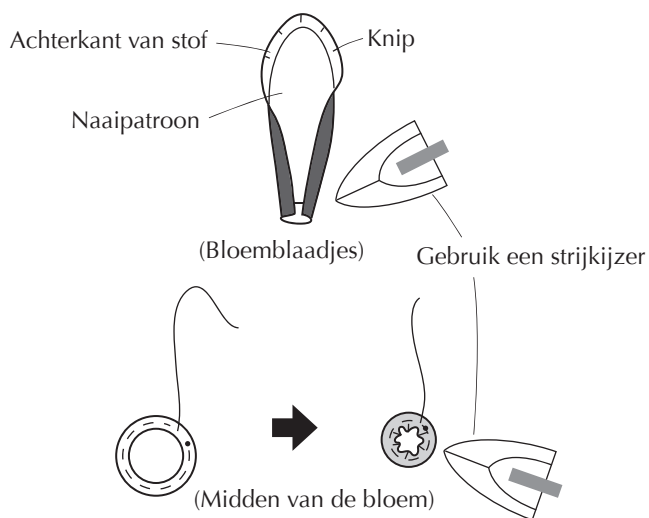

- Maak een markering op basisstof A en appliqueer de bloemblaadjes

Appliqueer niet in het gebied waar de stof is verdubbeld (Marge niet naar binnen vouwen)

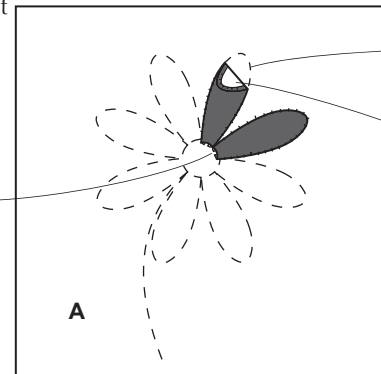

- Appliqueer het midden in het middengedeelte van de bloem en borduur op de steel

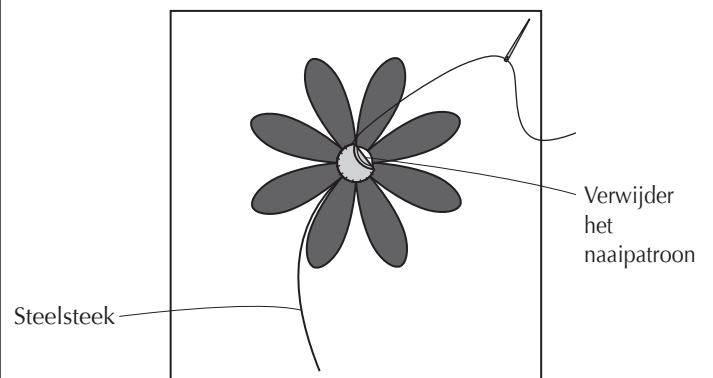

De taak is voltooid.

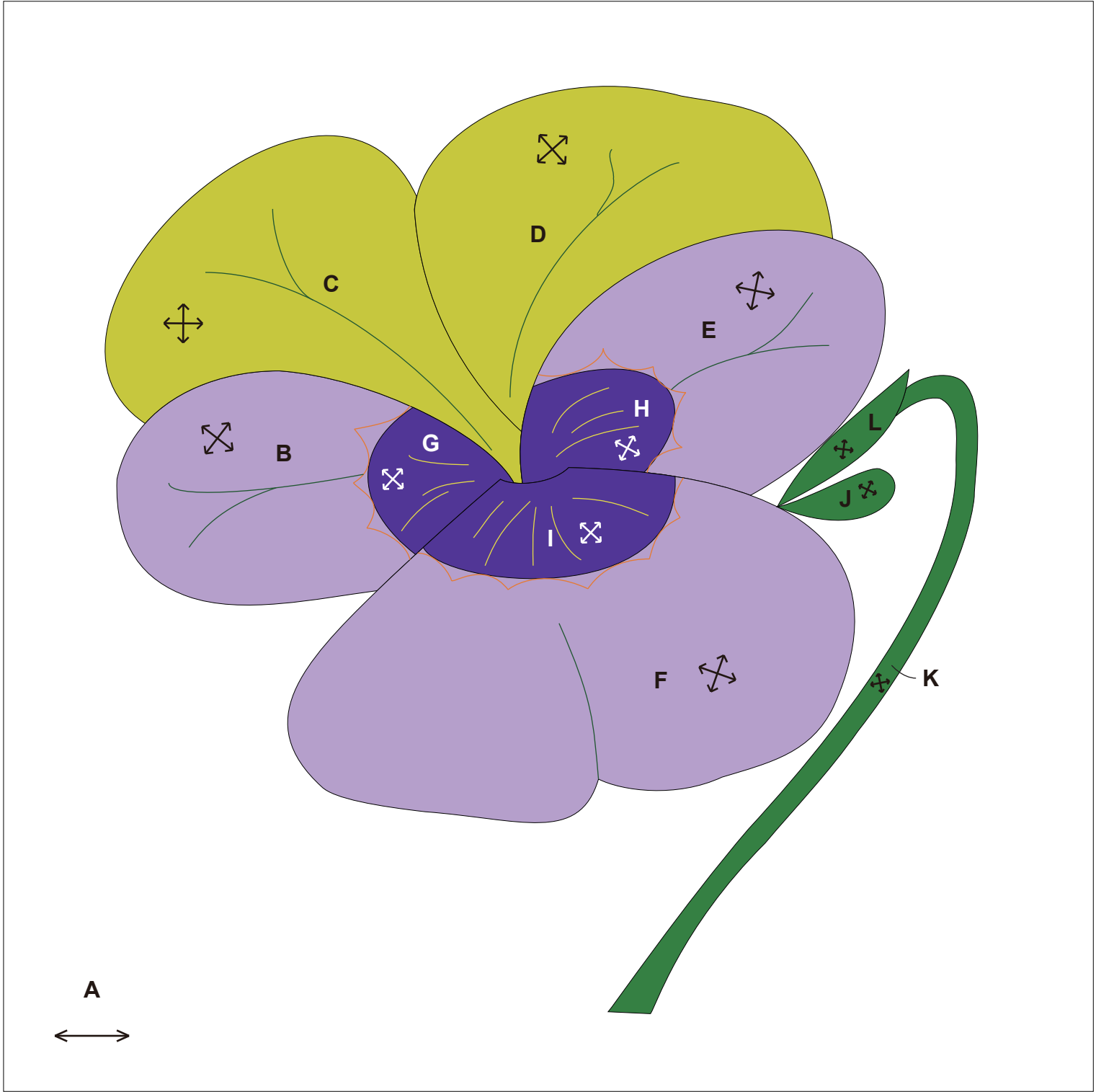

0 1 2 3 4 inches(")

0 50 100 mm



## Afbeelding van voltooid item

←...Stofrichting  
200 mm × 200 mm (8" × 8")

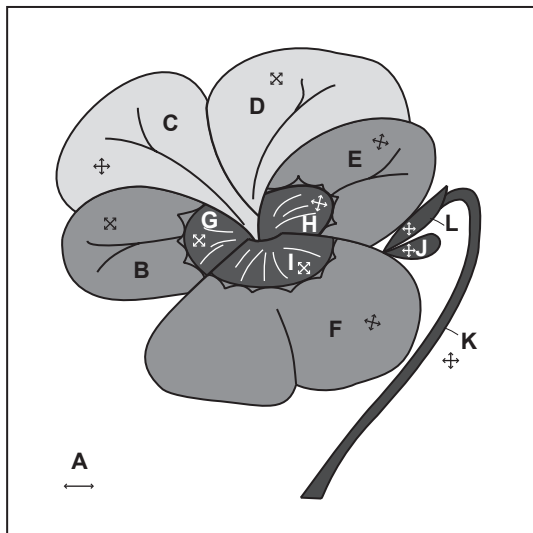

## Hoe te maken

### • Appliqueer

Maak een markering op basisstof **A**, appliqueer en vouw daarbij de marge naar binnen in volgorde vanaf de delen die onderaan komen.

<Appliqueevolgorde>

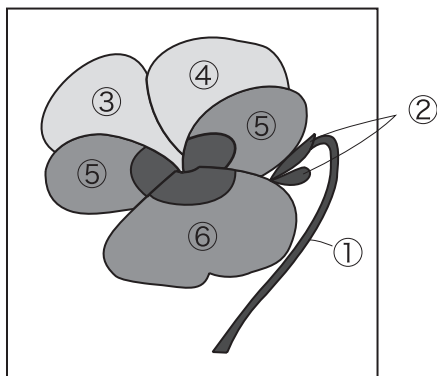

- 1 Plaats **G** op **B** en appliqueer en maak er één deel van.  
Appliqueer op dezelfde wijze **E** en **H**, **F** en **I**.

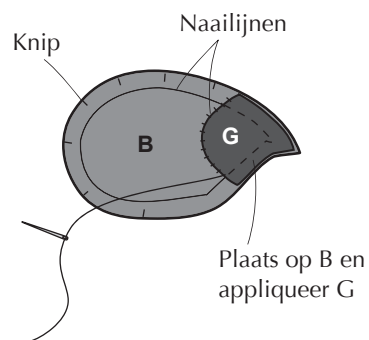

- 2 Appliqueer in volgorde vanaf de delen die onderaan komen.  
Plaatsen waar de stof is verdubbeld zullen niet te zien zijn, dus laat ze voor wat het is en appliqueer.

Appliqueer niet in het gebied waar de stof is verdubbeld (Marge niet naar binnen vouwen)

Maak een markering

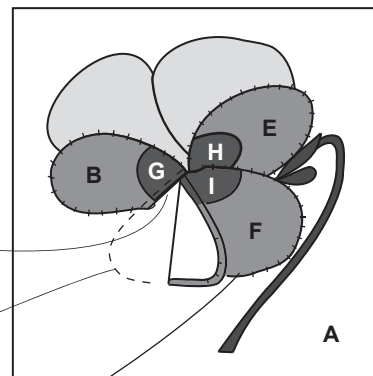

### • Borduur het uiterlijk van de bloem

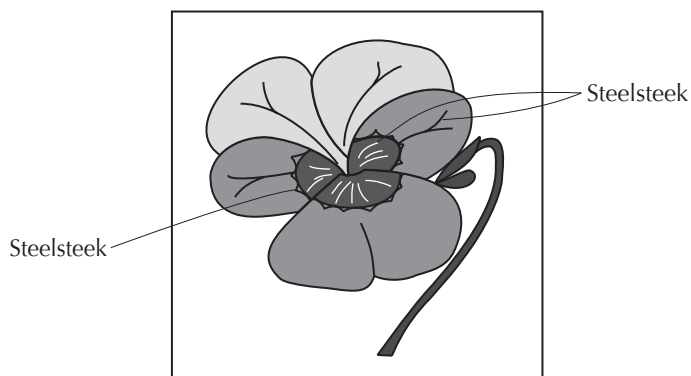

De taak is voltooid.

41



0 1 2 3 4 inches(")

0 50 100 mm

## Afbeelding van voltooid item

←...Stofrichting  
200 mm × 200 mm (8" × 8")

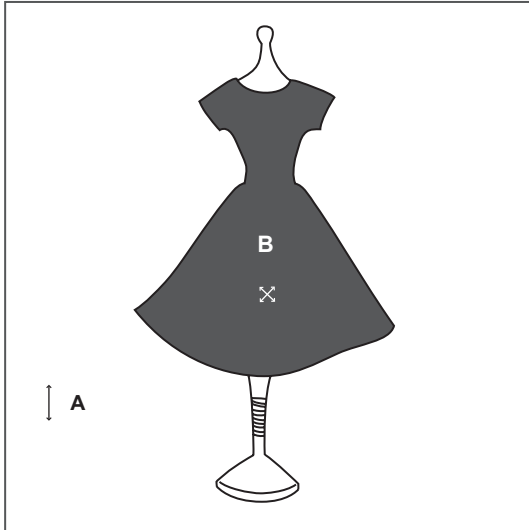

## Hoe te maken

### • Appliqueer de jurk

**1** Knip inkepingen in de marges in hoeken en ronde gebieden.

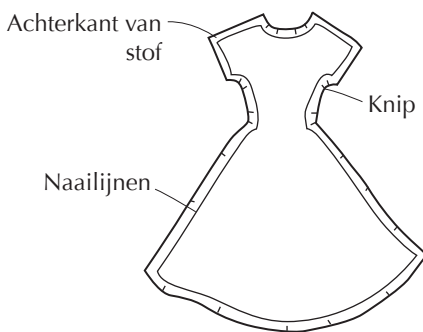

**2** Maak een markering op basisstof **A** en appliqueer en vouw daarbij de marge naar binnen.

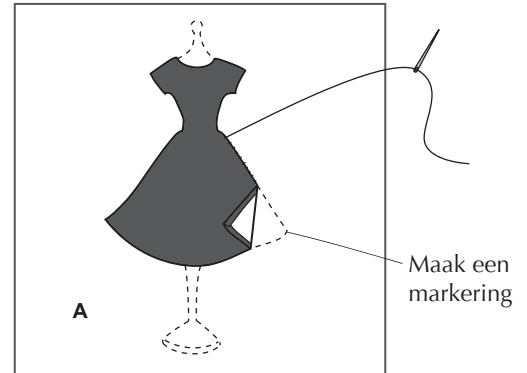

### • Borduur de rompbasis

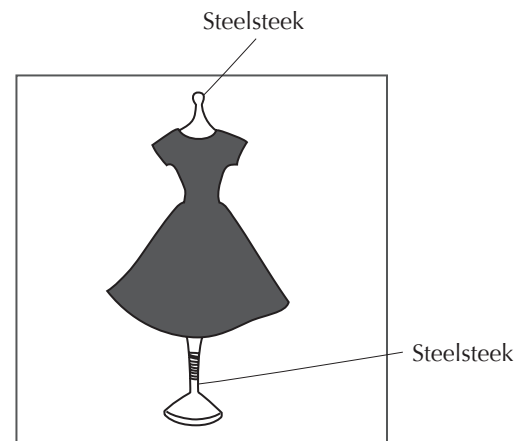

De taak is voltooid.

A  $\longleftrightarrow$

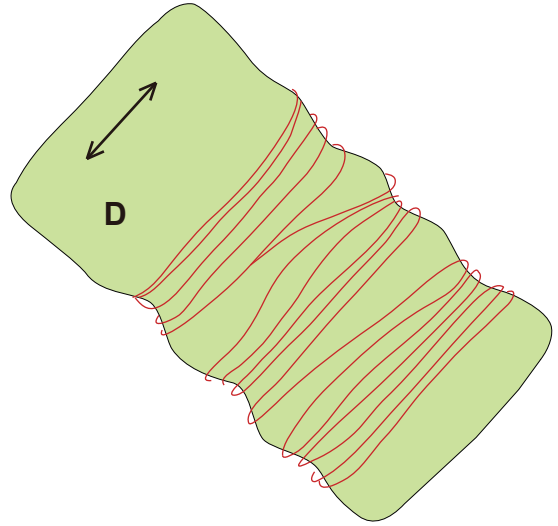
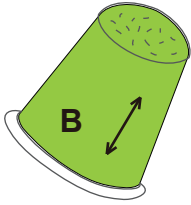

POOL

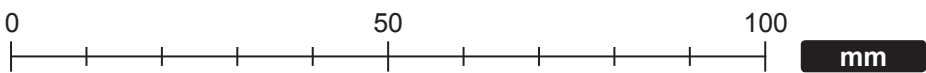
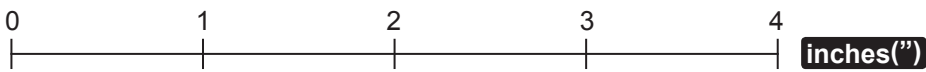
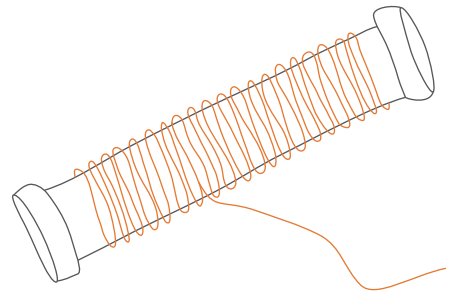
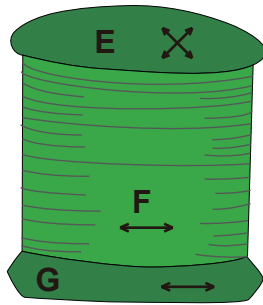
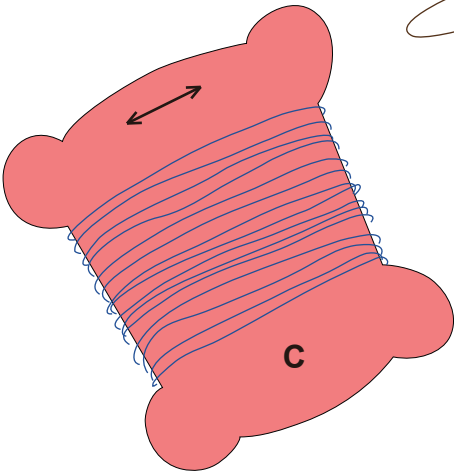

# 42 Klos

## Afbeelding van voltooid item

←...Stofrichting  
200 mm × 200 mm (8" × 8")

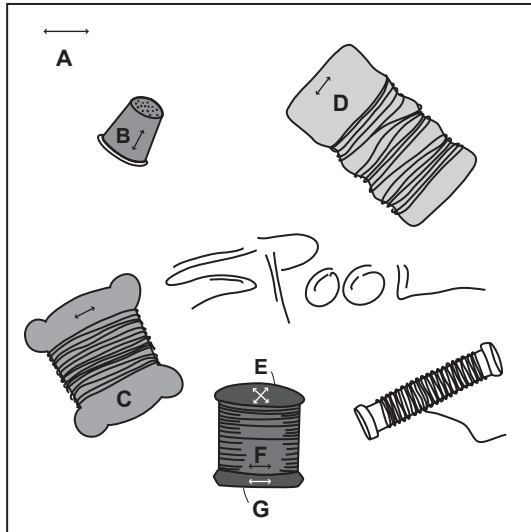

## Hoe te maken

### • Appliqueer

Maak een markering op basisstof **A** en appliqueer de garenklos en het vingerhoedje en vouw daarbij de marge naar binnen.

**1** Voor de garenklos, naai **E**, **F** en **G** aan elkaar.

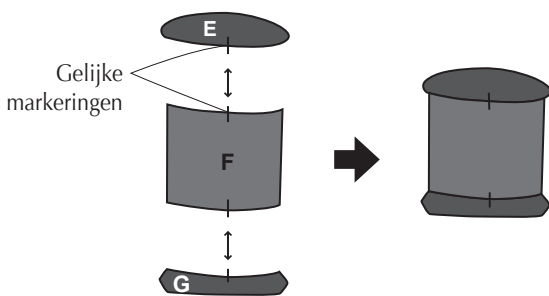

**2** Knip inkepingen in de marges in hoeken en ronde gebieden.

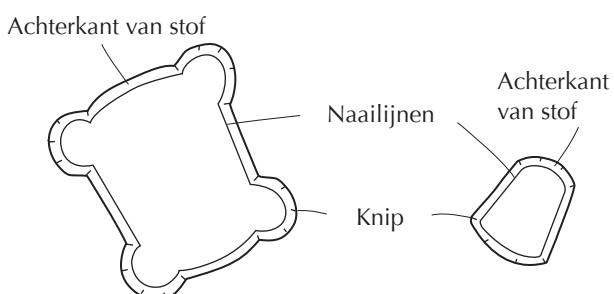

**3** Appliqueer.

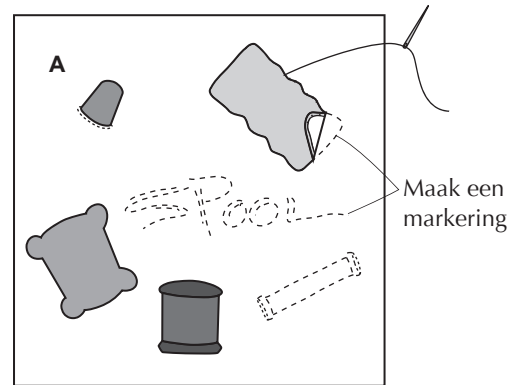

• Borduur de garenklos, de draden, het vingerhoedje en de letters

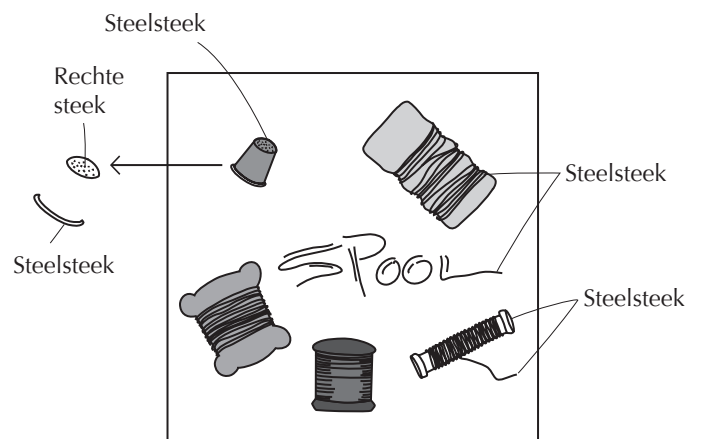

De taak is voltooid.



↔  
A

B

↔

D

↔

C

↔

↔

F

↔

G

↔

E

0 1 2 3 4 inches(")

0 50 100 mm

## Afbeelding van voltooid item

←...Stofrichting  
200 mm × 200 mm (8" × 8")

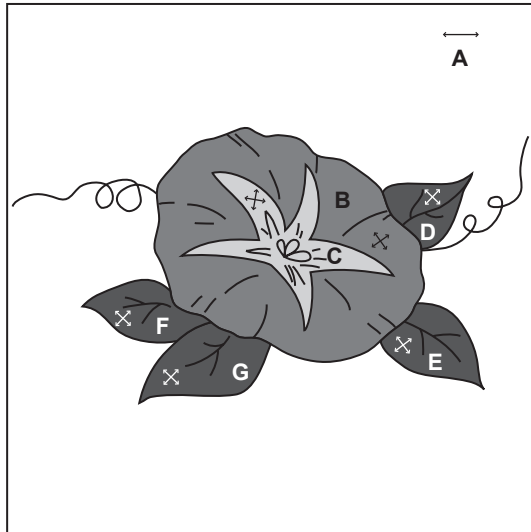

## Hoe te maken

### • Appliqueer de blaadjes

- 1 Knip inkepingen in de marges in de ronde delen van de blaadjes **D**, **E**, **F** en **G**.



- 2 Maak een markering op basisstof **A** en appliqueer en vouw daarbij de marge naar binnen.

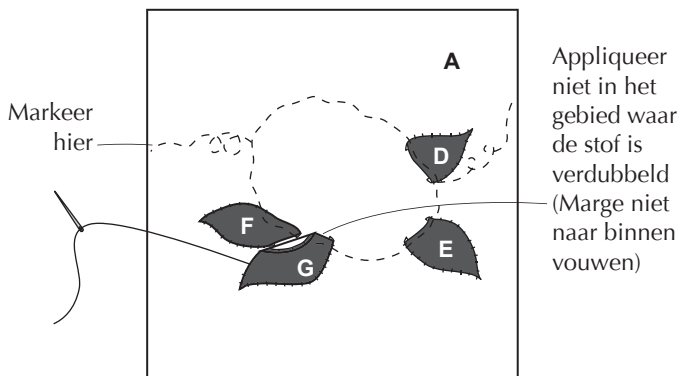

### • Appliqueer de bloem

- 1 Appliqueer **B** en appliqueer vervolgens **C** daar bovenop.

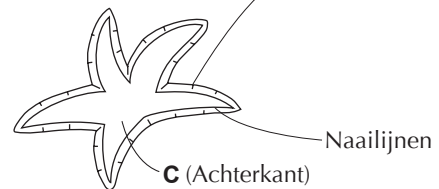
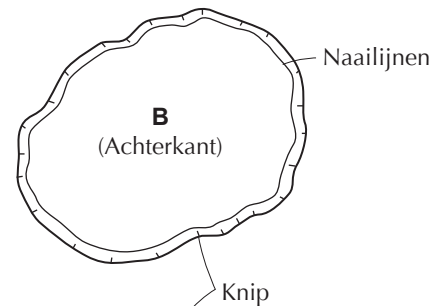
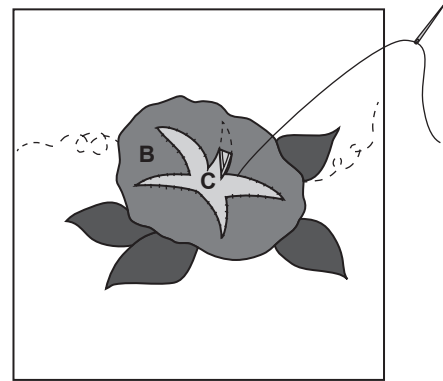

### • Borduur de bladnerven, het midden van de bloem en de nerven, enz.

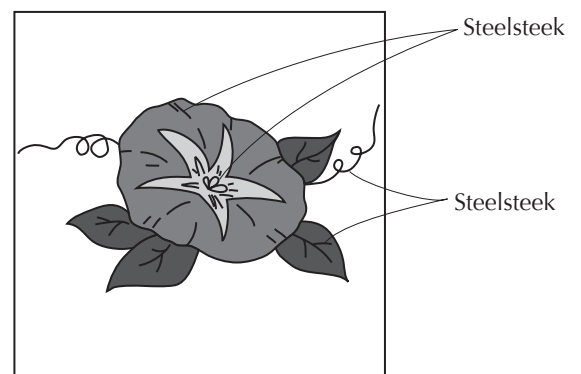

De taak is voltooid.



0 1 2 3 4 inches(")

0 50 100 mm



### Afbeelding van voltooid item

←...Stofrichting  
200 mm × 200 mm (8" × 8")

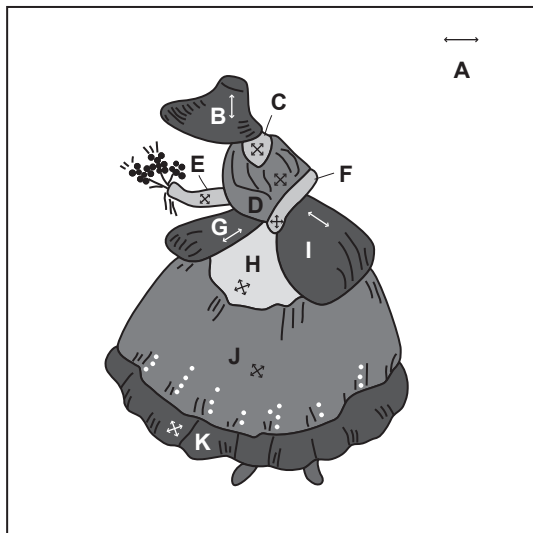

### Hoe te maken

#### • Appliqueer

Maak een markering op basisstof **A**, appliqueer en vouw daarbij de marge naar binnen in volgorde vanaf de delen die onderaan komen.

(Appliqueevolgorde)

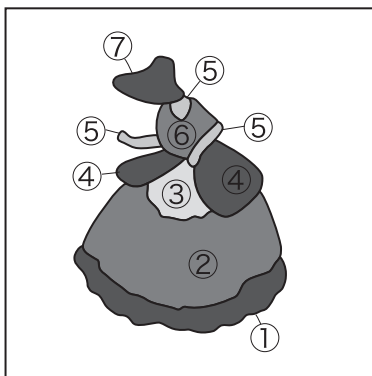

**1** Knip inkepingen in de marges in ronde gebieden van delen die moeten worden geappliqueerd.

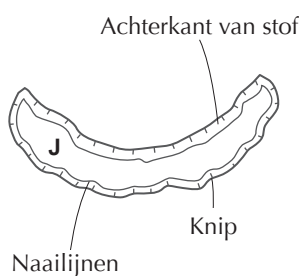

**2** Appliqueer **J** en **K**.

Appliqueer op dezelfde wijze **H**, **G** en **I**.

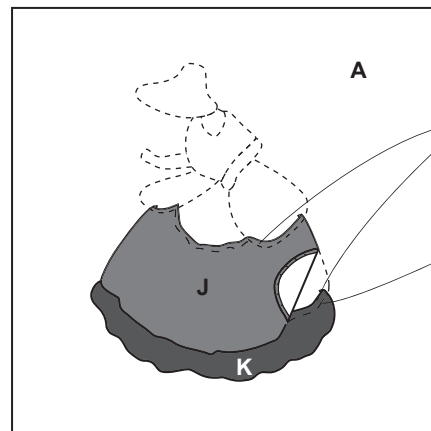

Appliqueer niet in het gebied waar de stof is verdubbeld (Marge niet naar binnen vouwen)

Naailijnen

**3** Appliqueer **C**, **E** en **F** en appliqueer vervolgens **D** en **B** daar bovenop.

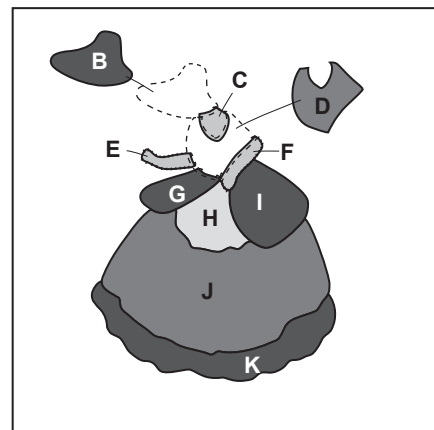

• Borduur de bloemen, schoenen, plooien en patronen op de kleding, enz.

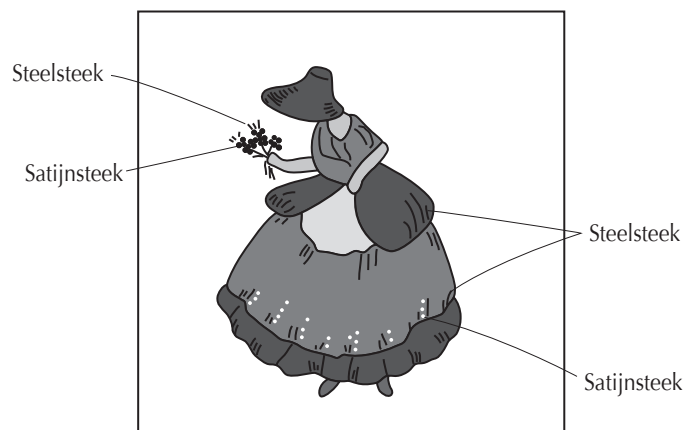

De taak is voltooid.

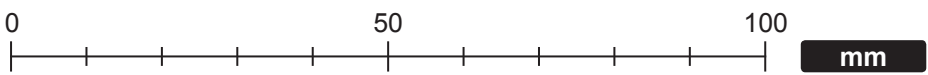
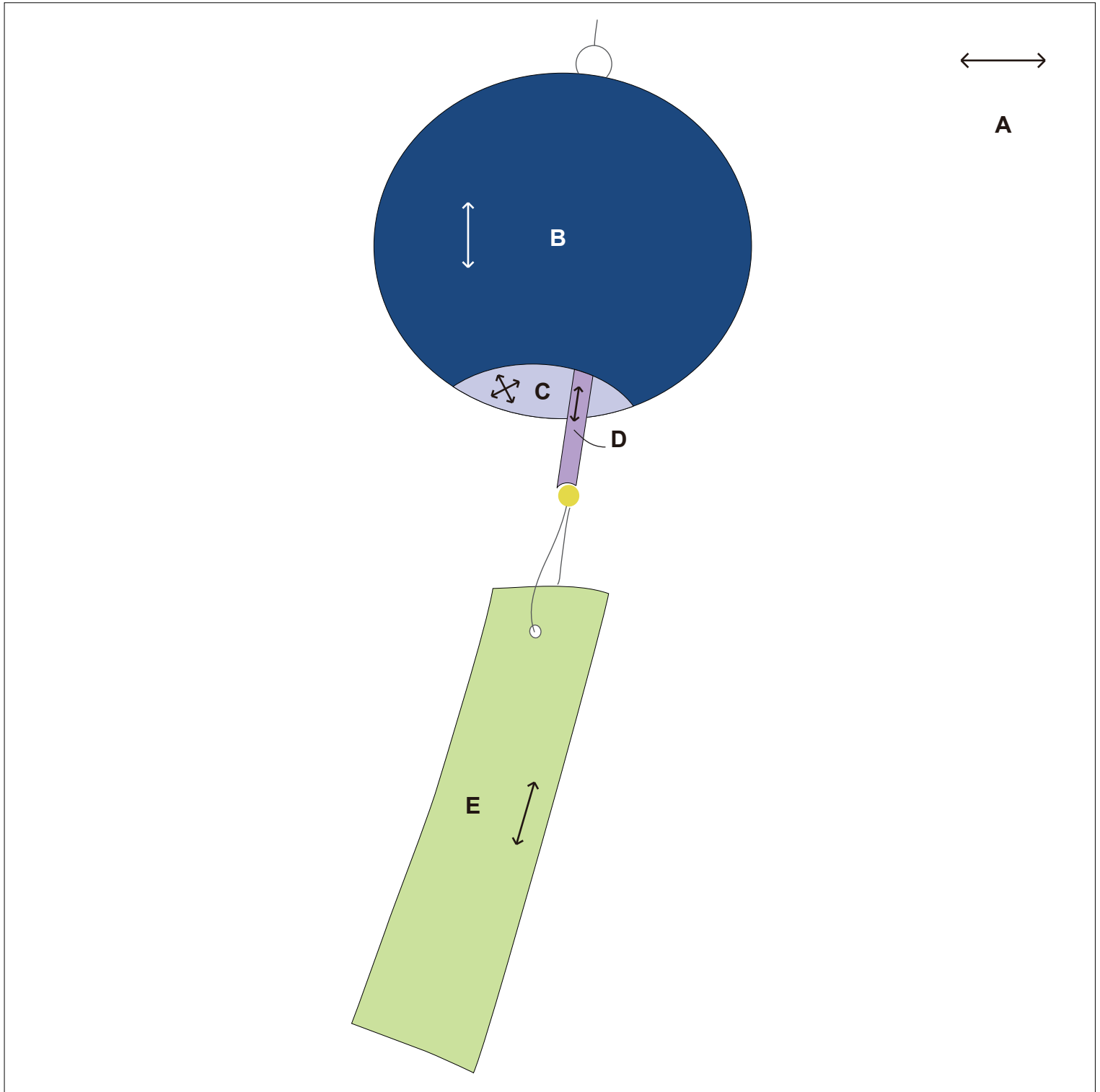

## Afbeelding van voltooid item

←...Stofrichting  
200 mm × 200 mm (8" × 8")

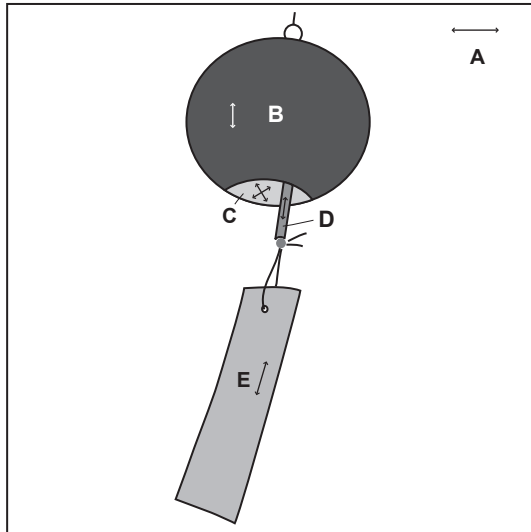

## Hoe te maken

### • Appliqueer de windgong

**1** Plaats het naaipatroon op **B** en **C**, trek de rijgsteken stevig aan op de ronde lijnen, zoals aangegeven in de afbeelding en strijk in model.

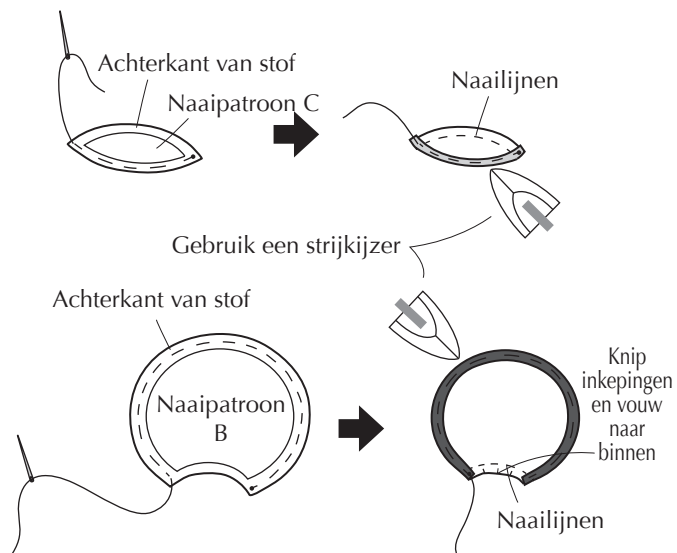

**2** Maak een markering op basisstof **A** en appliqueer **C**, **D** en **B** in deze volgorde bovenop elkaar.

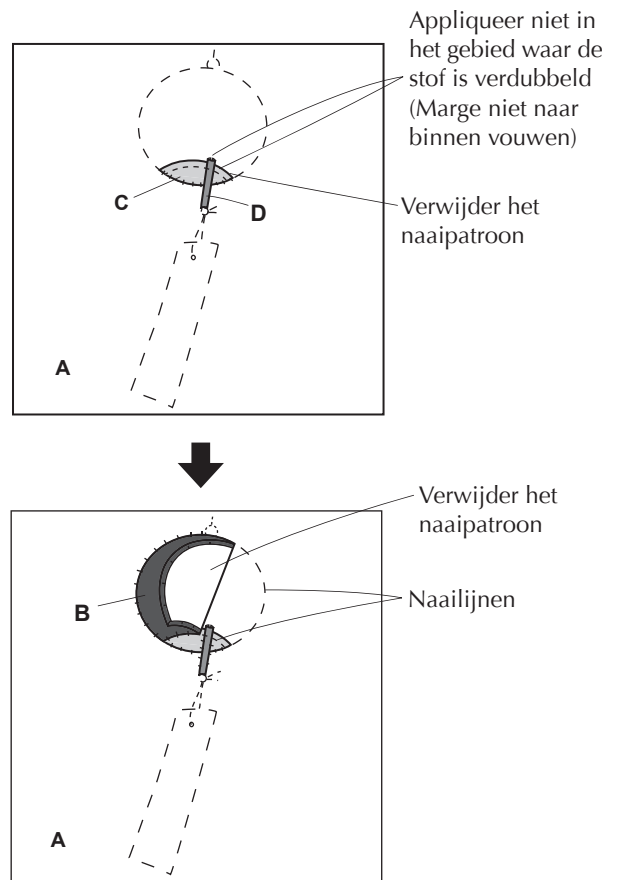

### • Appliqueer de papierstrip

**1** Appliqueer en vouw daarbij de marge naar binnen.

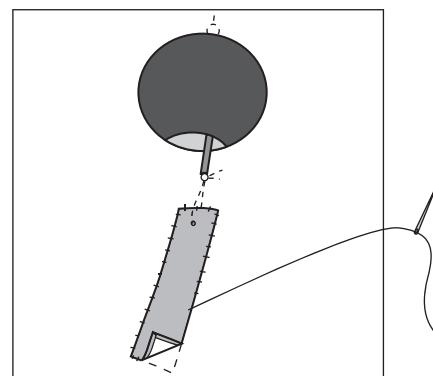

- Borduur het touwtje, de klepel, enz.

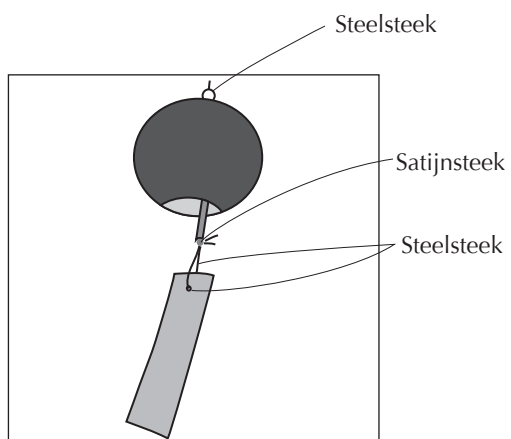

De taak is voltooid.

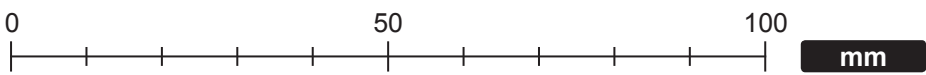
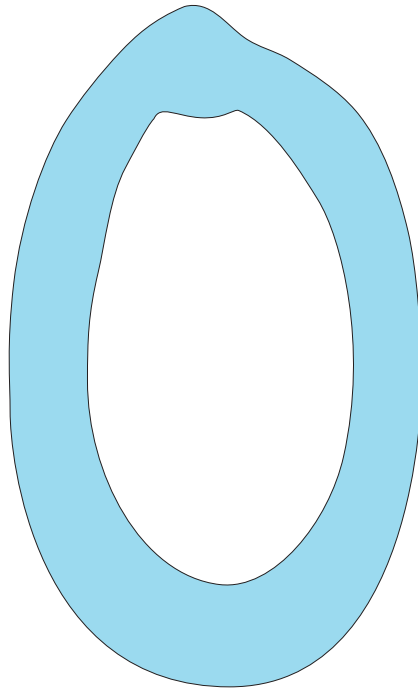

47

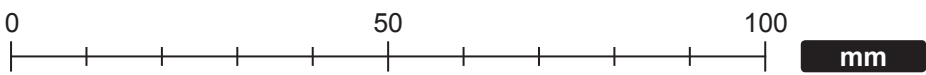
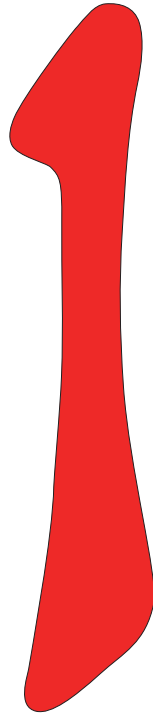

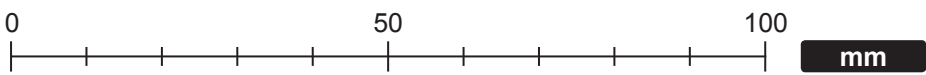
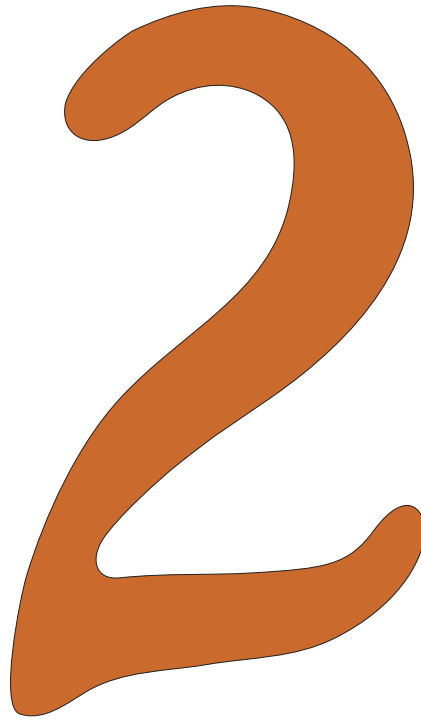

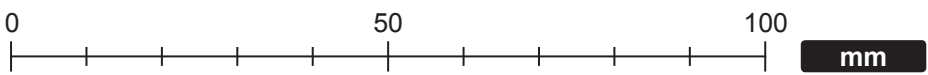
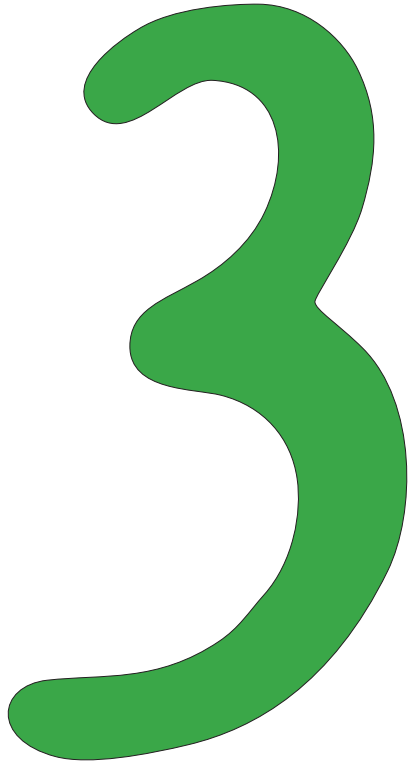



50

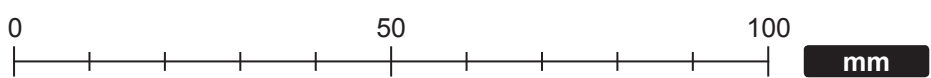
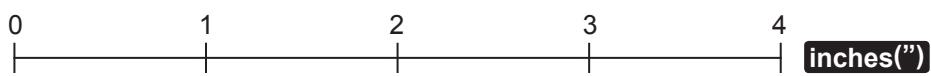
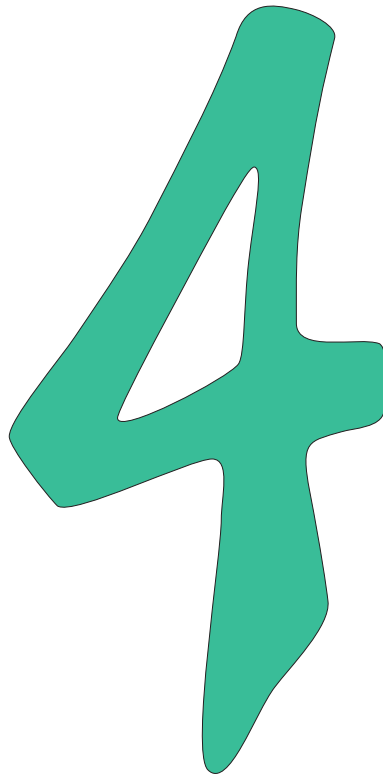

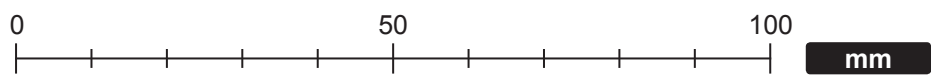
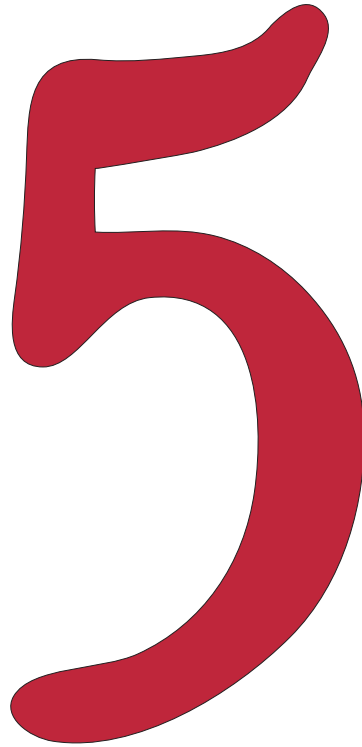

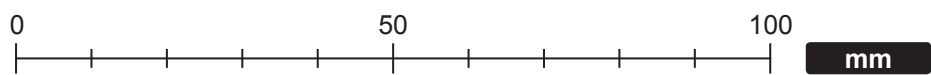

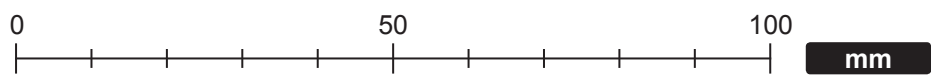
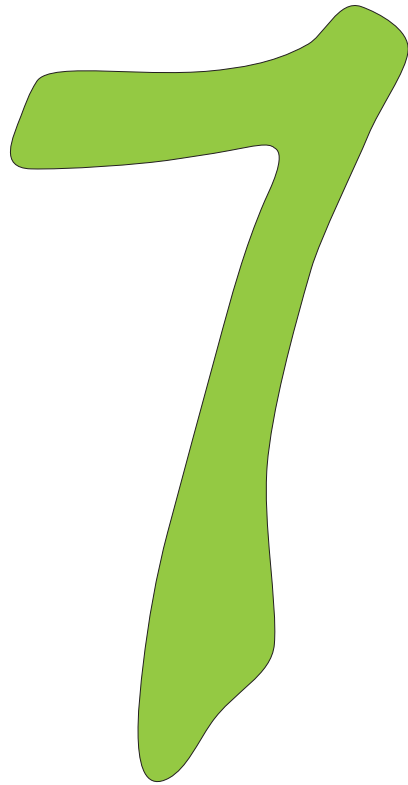

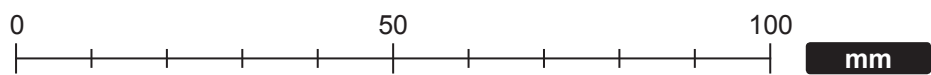
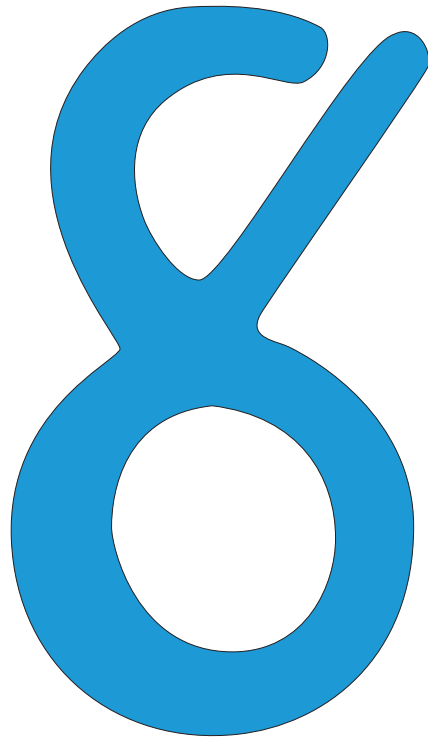

55

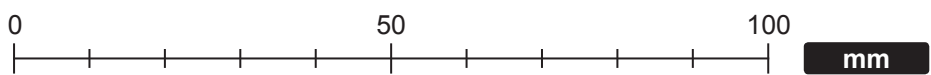
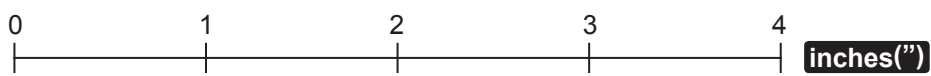

## Afbeelding van voltooid item

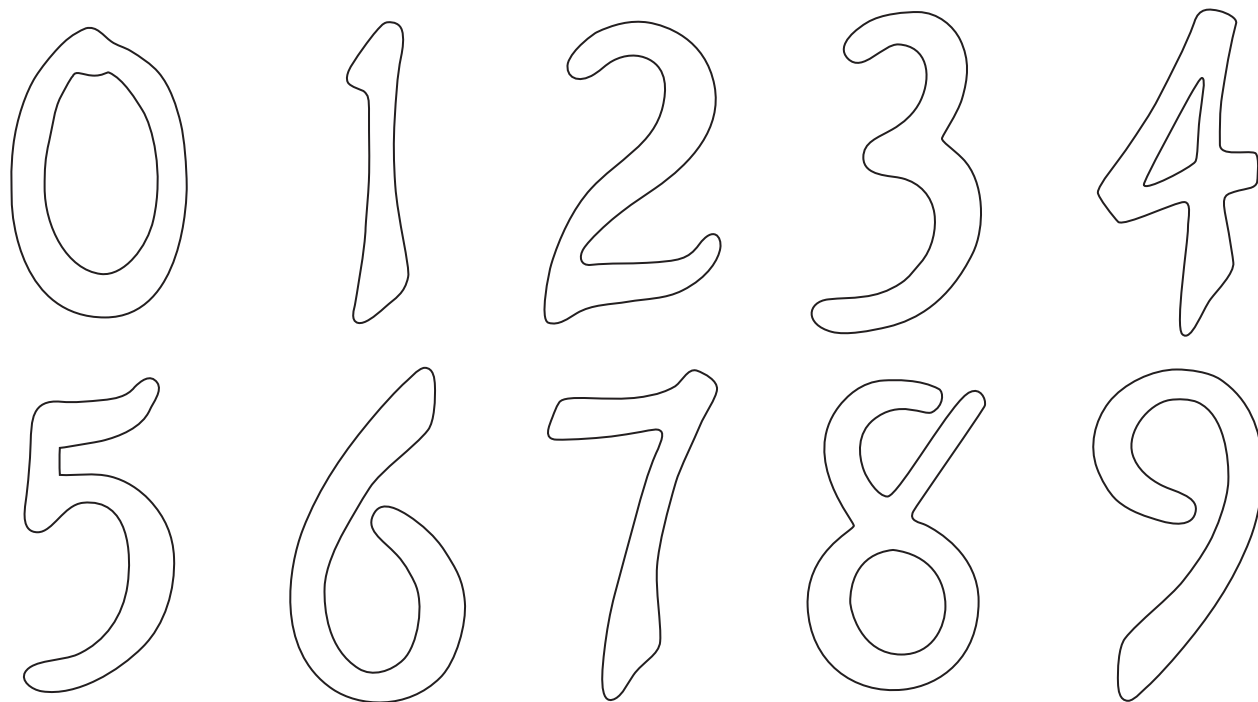

## Hoe te maken

- **Appliqueer zonder marge (geen marges)**

Bevestig deze applicaties met de handsteek/naaisteek van uw keuze.

Memo: Moderne naaimachines beschikken over een grote verscheidenheid aan steken. Het gebruik van de aanbevolen naaivoetjes helpt bij de juiste steekvorming tijdens het naaien.

### <Rechte steek>

Gebruik kleine steken, zodat de draad niet opvalt. Eventueel kunt u ook een dikke gekleurde draad gebruiken en gewone steken maken.

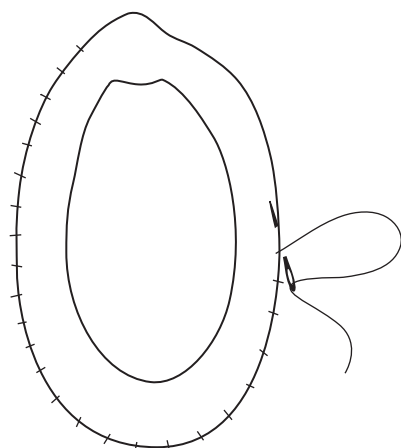

### <Knoopsgatsteek>

U kunt met behulp van de knoopsgatsteek rondom de motieven borduren, waardoor ze stevig worden vastgenaaid.

