



Guía del usuario

PT-N10

PT-N20

PT-N25BT

Tabla de contenido

Antes de utilizar la rotuladora electrónica.....	1
Definiciones de notas.....	2
Precauciones generales.....	3
Marcas comerciales y licencias.....	4
Nota importante.....	5
Configurar la rotuladora electrónica	6
Descripción de piezas	7
Descripción general de la pantalla LCD.....	9
Vista general del teclado.....	11
Insertar un casete de cinta.....	14
Instalar pilas.....	18
Conectar el adaptador de CA.....	21
Encienda/apague la impresora de etiquetas.....	22
Configurar el idioma.....	23
Configurar las unidades de medida.....	24
Activar o desactivar el Bluetooth.....	25
Indicaciones y patrones LED.....	26
Introducir cinta.....	27
Ajustar contraste de la pantalla LCD.....	28
Editar una etiqueta.....	29
Añada texto a su etiqueta.....	30
Cómo imprimir una etiqueta de dos líneas.....	31
Borrar texto.....	33
Introducir símbolos.....	34
Introducir símbolos con la función de símbolos.....	35
Cómo imprimir la lista de pictogramas.....	36
Opciones de símbolos.....	37
Introducir caracteres acentuados.....	41
Opciones de caracteres acentuados.....	42
Configurar los atributos de carácter.....	44
Opciones de configuración de atributos.....	45
Configure la longitud de la etiqueta.....	46
Cómo configurar el subrayado o el marco.....	47
Opciones de subrayado y marco.....	48
Imprimir etiquetas.....	51
Vista previa de las etiquetas.....	52
Imprimir etiquetas.....	53
Impresión secuencial.....	55
Impresión reflejada.....	56
Ajuste de los márgenes.....	57
Opciones de margen.....	58
Ajustar la longitud de la etiqueta.....	60
Ajuste de la densidad de impresión.....	61
Usar la memoria de archivos.....	62

■ Inicio > Tabla de contenido





Guarde archivos de etiquetas	63
Cómo imprimir o abrir una etiqueta guardada.....	64
Imprimir etiquetas usando dispositivos móviles	65
Instalación de la aplicación Brother P-touch Design&Print 2	66
Conectar la impresora a un dispositivo móvil mediante Bluetooth.....	67
Crear e imprimir etiquetas con un dispositivo móvil.....	68
Mantenimiento rutinario	69
Mantenimiento.....	70
Solución de problemas.....	74
Si tiene problemas con la rotuladora electrónica	75
Mensajes de error y de mantenimiento.....	78
Consultar la información de la versión	80
Restaurar la rotuladora electrónica	81
Restaurar la impresora a la configuración predeterminada de fábrica.....	82
Apéndice	83
Especificaciones	84
Ayuda de Brother y Atención al cliente	85

Antes de utilizar la rotuladora electrónica

- [Definiciones de notas](#)
- [Precauciones generales](#)
- [Marcas comerciales y licencias](#)
- [Nota importante](#)

Definiciones de notas

En esta Guía del usuario se utilizan los siguientes símbolos y convenciones:

 PELIGRO	PELIGRO indica una situación de peligro inminente que, si no se evita, puede provocar la muerte o lesiones graves.
 ADVERTENCIA	ADVERTENCIA indica una situación potencialmente peligrosa que, de no evitarse, puede provocar la muerte o lesiones graves.
 AVISO	AVISO indica una situación potencialmente peligrosa que, de no evitarse, puede provocar lesiones leves o moderadas.
IMPORTANTE	IMPORTANTE indica una situación potencialmente peligrosa que, de no evitarse, puede producir daños materiales o pérdida de la funcionalidad del producto.
NOTA	NOTA especifica el entorno operativo, las condiciones de instalación o las condiciones especiales de uso.
	El icono de consejos brinda indicaciones útiles e información adicional.
Negrita	Las letras en negrita identifican botones en el panel de control del equipo o en la pantalla de la computadora.
<i>Cursiva</i>	El estilo en cursiva tiene por objeto destacar un punto importante o derivarle a un tema afín.
Courier New	El tipo Courier New identifica los mensajes que aparecen en la pantalla LCD del equipo.



Información relacionada

- [Antes de utilizar la rotuladora electrónica](#)

Precauciones generales

- Según el área, el material y las condiciones ambientales, la etiqueta se puede desprender o adherirse de forma permanente y su color puede cambiar o transferirse a otros objetos, o los caracteres se pueden atenuar. Antes de adherir la etiqueta, verifique las condiciones ambientales y el material de la superficie. Para verificar la etiqueta, adhiera una pequeña porción de esta a un área poco visible de la superficie donde se la desea colocar.
- Las etiquetas no se adhieren bien en superficies húmedas, sucias o irregulares.
- Según el color de la etiqueta y el color del material al que está pegada, el color del material subyacente puede ser visible a través de la etiqueta, o el color de la etiqueta puede variar. Si ocurre algún problema, use dos etiquetas superpuestas o una etiqueta de color oscuro.
- Le recomendamos utilizar los insumos originales de Brother para garantizar un rendimiento y una calidad de impresión estables.
- Asegúrese de leer las instrucciones suministradas con el casete de cinta y tenga en cuenta todas las precauciones que se indican.
- Cuando imprima varias etiquetas, verifique que el casete tenga suficiente cinta. Si la rotuladora se queda sin cinta, instale un casete de cinta para imprimir las etiquetas que necesite.
- No utilice la rotuladora o sus componentes y consumibles para fines diferentes de los que se describen en esta guía. De lo contrario, podrían ocurrir accidentes o producirse algún tipo de daño.
- Utilice un trapo suave para limpiar el cabezal de impresión; nunca lo toque directamente con las manos.
- NO aplique demasiada presión en la palanca del cortador de cinta.
- NO intente imprimir si el casete está vacío, ya que puede dañar el cabezal de impresión.
- NO tire de la cinta mientras imprime o la alimenta; de hacerlo, dañará la cinta y la rotuladora.
- NO deje productos hechos con caucho o vinilo sobre la rotuladora durante un periodo prolongado, dado que esto podría dejar marcas o residuos en el equipo.
- Cualquier información guardada en la memoria de la impresora se perderá si se produce una falla o si se le realiza una reparación, o si las baterías se descargan completamente.
- Es posible que los objetos impresos en blanco, dorado y plateado no siempre se impriman claramente.
- La longitud de la etiqueta que se muestra puede ser diferente a la longitud de la etiqueta impresa debido a la tolerancia de impresión.
- Si la fuente de energía está desconectada durante más de dos minutos, se perderá todo el texto y la configuración del formato.
- Durante la fabricación y el transporte, se coloca un plástico protector en la pantalla LCD. Retírelo antes de su uso.
- PT-N20/PT-N25BT:
NO transporte la rotuladora con el cable conectado porque puede dañar el conector.
- PT-N25BT:
Los caracteres impresos pueden parecer diferentes a los que se muestran en la vista previa, dado que la pantalla del dispositivo puede tener una resolución superior a la de la pantalla de la rotuladora.
- PT-N25BT:
El texto pequeño no se puede imprimir de forma tan clara como se muestra en la pantalla del dispositivo.



Información relacionada

- [Antes de utilizar la rotuladora electrónica](#)

Marcas comerciales y licencias

- Android es una marca comercial de Google LLC.
- Google Play y el logotipo de Google Play son marcas comerciales registradas de Google LLC.
- La marca denominativa y los logotipos de Bluetooth® son marcas comerciales registradas propiedad de Bluetooth SIG, Inc. y el uso de estos por parte de Brother Industries Ltd. está sujeto a licencia. Las demás marcas y nombres comerciales son propiedad de sus respectivos titulares.
- iPad y iPhone son marcas comerciales de Apple Inc.
- Algunas partes de este software están sujetas a copyright © 2014 The FreeType Project (www.freetype.org). All rights reserved.
- Adobe® y Reader® son marcas comerciales registradas o marcas comerciales de Adobe Systems Incorporated en Estados Unidos y/o en otros países.

Los nombres comerciales y los nombres de los productos de las compañías que aparecen en los productos de Brother, documentos relacionados y otros materiales son marcas comerciales o marcas comerciales registradas de esas respectivas compañías.



Información relacionada

- [Antes de utilizar la rotuladora electrónica](#)

Nota importante

- El contenido de este documento y las especificaciones de esta rotuladora están sujetos a modificaciones sin previo aviso.
- Brother se reserva el derecho de modificar sin previo aviso las especificaciones y los materiales aquí contenidos y no asumirá responsabilidad alguna por daños de cualquier índole (incluidos daños derivados) producidos al basarse en el material presentado, incluidos, entre otros, los errores tipográficos y de otra naturaleza presentes en las publicaciones.
- Esta rotuladora electrónica no admite conexiones Wi-Fi.
- Las imágenes de la pantalla de este documento pueden diferir según el modelo del producto.
- Antes de usar la rotuladora electrónica, asegúrese de leer todos los documentos incluidos en ella para obtener información sobre la seguridad y el funcionamiento.
- La rotuladora que se muestra en las ilustraciones puede ser diferente a la suya.
- Los suministros disponibles pueden diferir en función del país o la región.
- Antes de darle su rotuladora electrónica a otra persona, reemplazarla o deshacerse de ella, se recomienda restablecerla a la configuración de fábrica para eliminar toda la información personal.



Información relacionada

- [Antes de utilizar la rotuladora electrónica](#)

Configurar la rotuladora electrónica

- Descripción de piezas
- Descripción general de la pantalla LCD
- Vista general del teclado
- Insertar un casete de cinta
- Instalar pilas
- Conectar el adaptador de CA
- Encienda/apague la impresora de etiquetas
- Configurar el idioma
- Configurar las unidades de medida
- Activar o desactivar el Bluetooth
- Introducir cinta
- Ajustar contraste de la pantalla LCD

Descripción de piezas

>> PT-N10

>> PT-N20/PT-N25BT

PT-N10

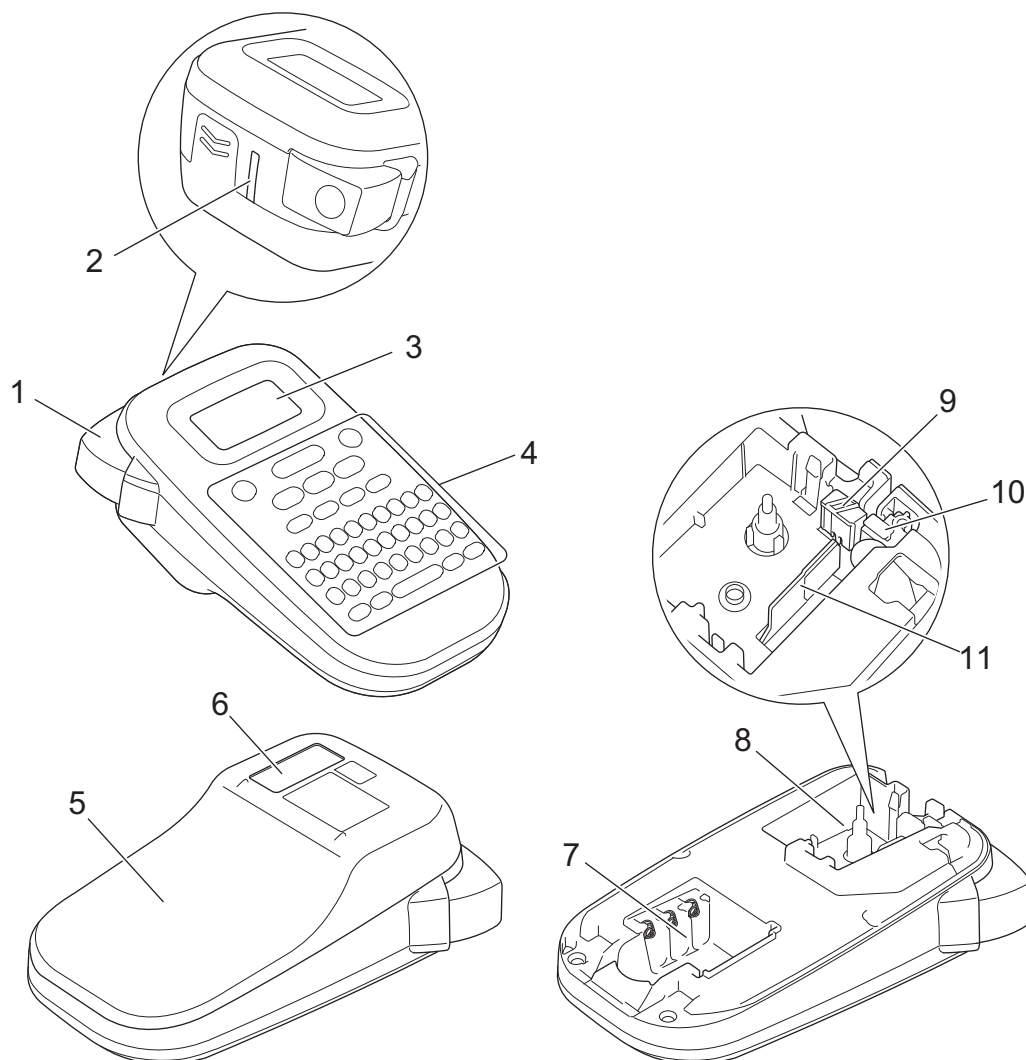

1. Palanca del cortador de cinta
2. Ranura de salida de la cinta
3. Pantalla de cristal líquido (LCD)
4. Teclado
5. Cubierta del compartimiento de casete de cinta
6. Visor de la cinta
7. Compartimiento de la batería
8. Compartimiento de casete de cinta
9. Tablero de cortador
10. Cortador de cinta
11. Cabezal de impresión

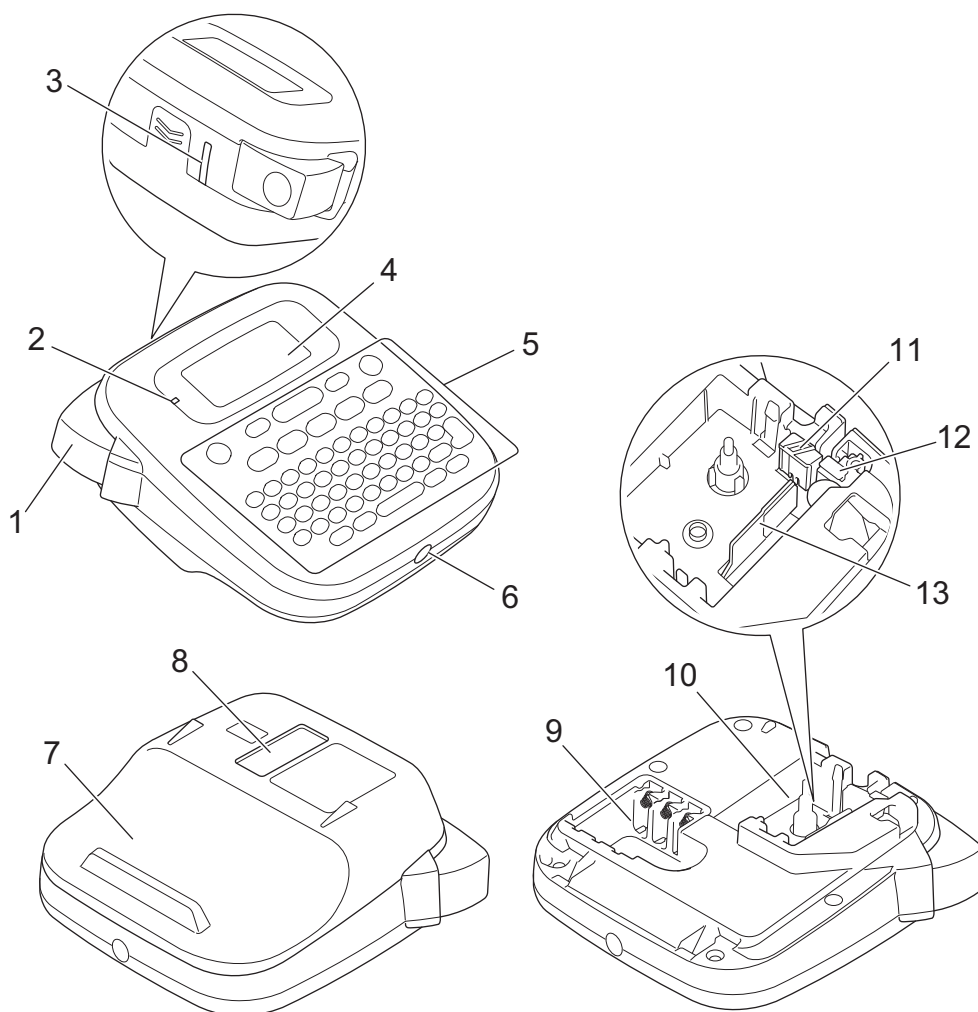

1. Palanca del cortador de cinta
2. LED de Bluetooth (PT-N25BT)
3. Ranura de salida de la cinta
4. Pantalla de cristal líquido (LCD)
5. Teclado
6. Enchufe adaptador de CA
7. Cubierta del compartimento de casete de cinta
8. Visor de la cinta
9. Compartimento de la batería
10. Compartimento de casete de cinta
11. Tablero de cortador
12. Cortador de cinta
13. Cabezal de impresión

Información relacionada

- [Configurar la rotuladora electrónica](#)

Descripción general de la pantalla LCD

>> PT-N10

>> PT-N20/PT-N25BT

PT-N10

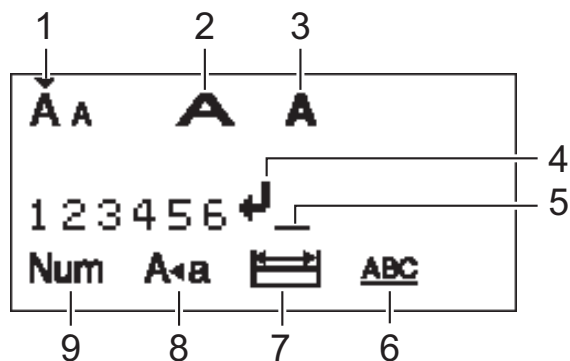

- 1. Tamaño del carácter**
Indica el tamaño actual del carácter.
- 2. Ancho del carácter**
Indica el ancho actual del carácter.
- 3. Estilo del carácter**
Indica el estilo actual del carácter.
- 4. Marca de regreso**
Indica el final de una línea de texto.
- 5. Cursor**
Indica la información actual en la posición de entrada.
Aparecen nuevos caracteres a la izquierda del cursor.
- 6. Subrayado/marco**
Indica si se ha configurado un subrayado o marco.
- 7. Longitud de la etiqueta**
Indica si se ha configurado la longitud de la etiqueta.
- 8. Modo mayúsculas**
Indica si la tecla Bloq Mayús (Caps lock) está activada.
- 9. Bloqueo numérico**
Indica si el de bloqueo numérico está activado.

PT-N20/PT-N25BT

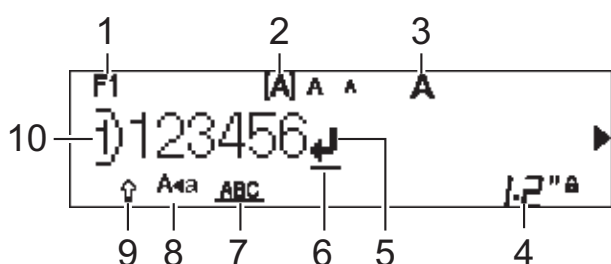

- 1. Fuente actual**
Indica la fuente actual.

2. Tamaño del carácter

Indica el tamaño actual del carácter.

3. Estilo del carácter

Indica el estilo actual del carácter.

4. Longitud de la etiqueta

Indica si se ha configurado la longitud de la etiqueta.

5. Marca de regreso

Indica el final de una línea de texto.

6. Cursor

Indica la información actual en la posición de entrada.

Aparecen nuevos caracteres a la izquierda del cursor.

7. Subrayado/marco

Indica si se ha configurado un subrayado o marco.

8. Modo mayúsculas

Indica si la tecla Bloq Mayús (Caps lock) está activada.

9. Shift (Mayús)

Indica si el bloqueo Shift (Mayús) está activado.

10. Número de línea

Indica el número de líneas en el diseño de la etiqueta.



Información relacionada

- [Configurar la rotuladora electrónica](#)
-

Vista general del teclado

>> PT-N10

>> PT-N20/PT-N25BT

PT-N10

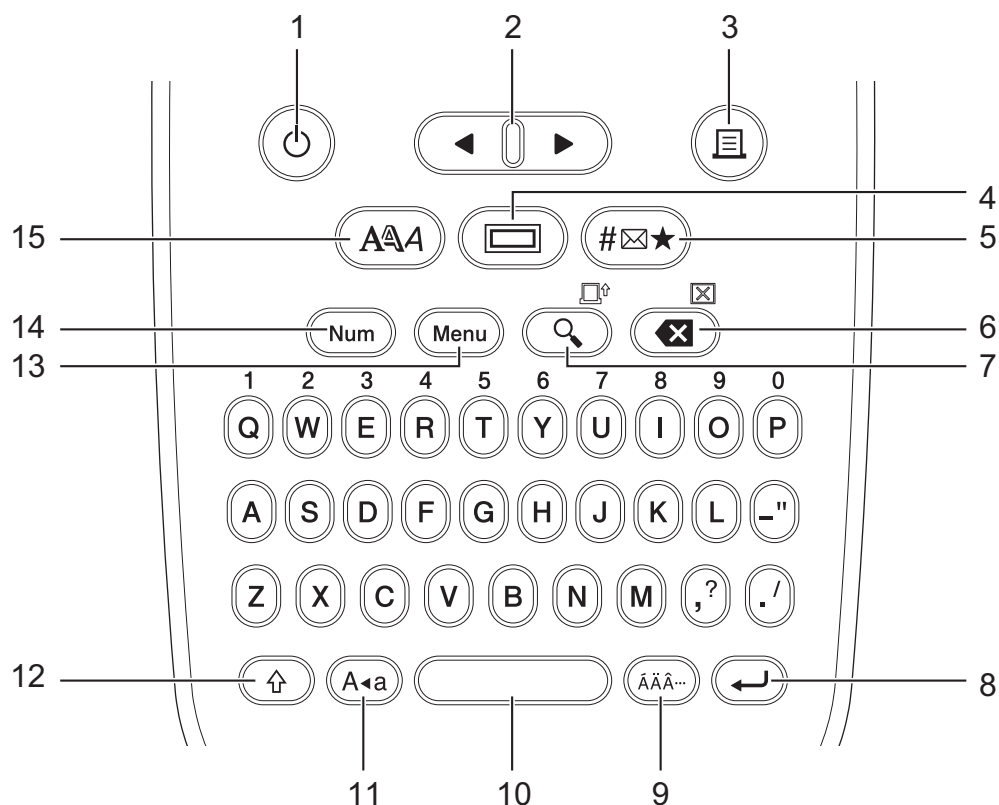

1. Power (Alimentación)

Pulse para encender o apagar la rotuladora electrónica.

2. Cursor

Pulse para desplazar el cursor a la dirección que marca la flecha.

3. Print (Imprimir)

Pulse para imprimir.

4. Subrayado/Frame (Marco)

Pulse para seleccionar un subrayado o un marco.

5. Symbol (Símbolo)

Pulse para seleccionar e insertar un símbolo o para imprimir la lista de símbolos.

6. Backspace (Retroceso)/Clear (Borrar)

Pulse para eliminar cualquier carácter que se encuentre a la izquierda del cursor.

Para eliminar toda la configuración de texto y formato, pulse **Backspace (Retroceso)/Clear (Borrar)** y la tecla **Shift (Mayús)** simultáneamente.

7. Preview (Vista previa)/Feed (Alimentación)

Pulse para mostrar una imagen de la etiqueta antes de imprimirla.

Para proporcionar cinta, pulse **Preview (Vista previa)/Feed (Alimentación)** y la tecla **Shift (Mayús)** simultáneamente.

8. Enter (Intro)

Pulse para confirmar su selección.

9. Accent (Acento)

Pulse para seleccionar un carácter acentuado.

10. Space (Espacio)

Pulse para insertar un espacio en blanco.

Pulse para regresar a los valores predeterminados.

11. Caps (Bloqueo)

Pulse para usar solo letras mayúsculas (modo todo en mayúsculas).

12. Shift (Mayús)

Mantenga presionada esta tecla antes de pulsar una letra para ingresar una mayúscula.

Para desplazar el cursor al inicio del texto, pulse **Shift (Mayús)** y la tecla ◀ simultáneamente.

Para desplazar el cursor al final del texto, pulse **Shift (Mayús)** y la tecla ▶ simultáneamente.

13. Menu (Menú)

Pulse para acceder al menú principal.

14. Bloqueo numérico

Pulse para introducir números. Pulse de nuevo para liberar el bloqueo numérico.

15. Estilo de caracteres

Púlsela para configurar la fuente, el tamaño, el ancho y el estilo del carácter.

PT-N20/PT-N25BT

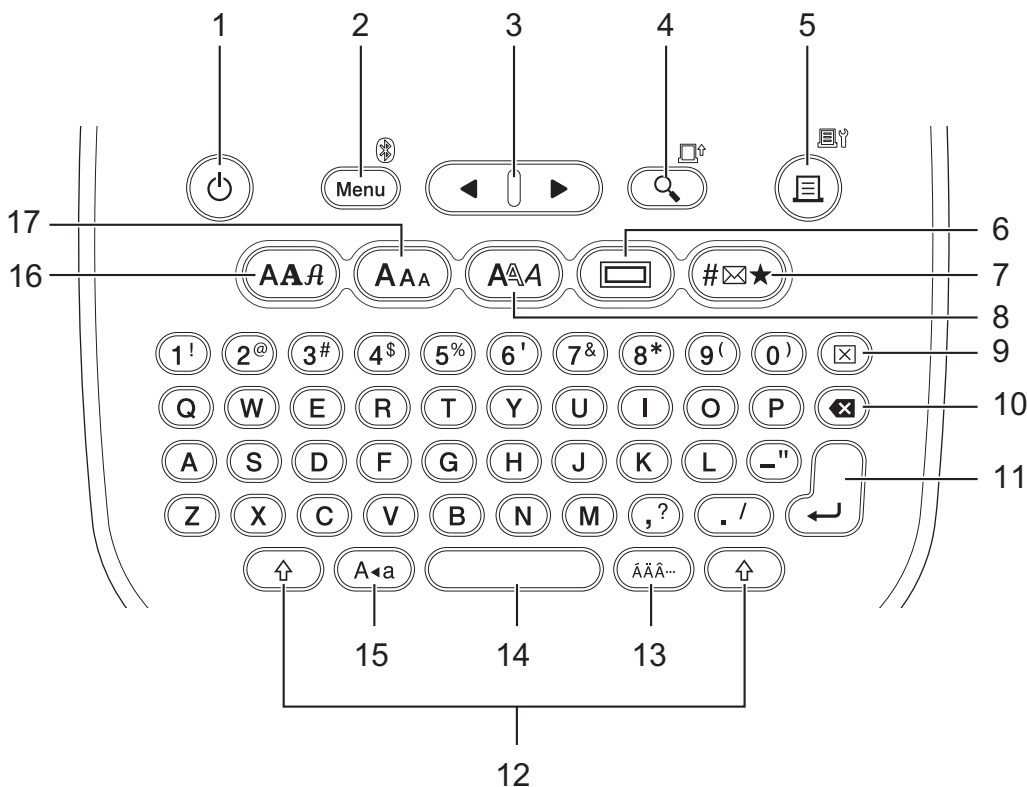

1. Power (Alimentación)

Pulse para encender o apagar la rotuladora electrónica.

2. Menu (Menú)/Bluetooth (PT-N25BT)

Pulse para acceder al menú principal.

Para activar o desactivar Bluetooth, pulse la tecla **Shift (Mayús)** una vez y después, pulse la tecla **Menu (Menú)/Bluetooth**.

3. Cursor

Pulse para desplazar el cursor a la dirección que marca la flecha.

4. Preview (Vista previa)/Feed (Alimentación)

Pulse para mostrar una imagen de la etiqueta antes de imprimirla.

Para proporcionar cinta, pulse la tecla **Shift (Mayús)** una vez y, después, pulse la tecla **Preview (Vista previa)/Feed (Alimentación)**.

5. Print (Imprimir)/Print Options (Opciones de impresión)

Pulse para imprimir.

Para establecer opciones de impresión, pulse la tecla **Shift (Mayús)** una vez y, después, pulse la tecla **Print (Imprimir)/Print Options (Opciones de impresión)**.

6. Subrayado/Frame (Marco)

Pulse para seleccionar un subrayado o un marco.

7. Symbol (Símbolo)

Pulse para seleccionar e insertar un símbolo del menú de símbolos.

8. Estilo de caracteres

Púlsela para seleccionar el estilo del carácter.

9. Clear (Borrar)

Púlsela para borrar toda la configuración de texto y formato.

10. Backspace (Retroceso)

Pulse para eliminar cualquier carácter que se encuentre a la izquierda del cursor.

11. Enter (Intro)

Pulse para confirmar su selección.

12. Shift (Mayús)

Mantenga pulsada esta tecla antes de pulsar una letra o un número cuando quiera escribir una mayúscula o el símbolo marcado en la tecla numérica.

Para mover el cursor al inicio del texto, pulse la tecla **Shift (Mayús)** una vez; luego, pulse ◀.

Para mover el cursor al final del texto, pulse la tecla **Shift (Mayús)** una vez; luego, pulse ▶.

13. Accent (Acento)

Pulse para seleccionar un carácter acentuado.

14. Space (Espacio)

Pulse para insertar un espacio en blanco.

Pulse para regresar a los valores predeterminados.

15. Caps (Bloqueo)

Pulse para usar solo letras mayúsculas (modo todo en mayúsculas).

16. Font (Fuente)

Pulse para seleccionar una fuente.

17. Tamaño de caracteres

Púlsela para seleccionar el tamaño del carácter.



Información relacionada

- [Configurar la rotuladora electrónica](#)

Insertar un casete de cinta

Asegúrese de que la cinta de tinta no esté suelta.

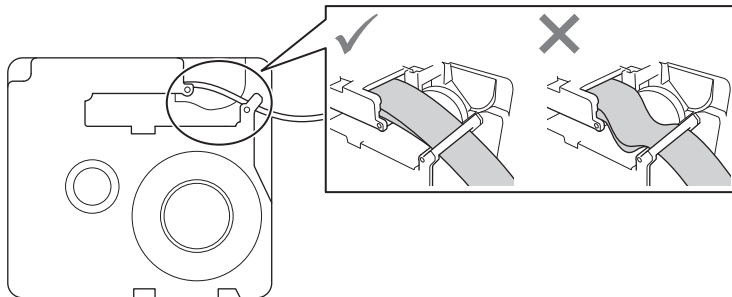

Si lo está, enrolle la cinta de tinta suelta en el carrete, como se muestra.

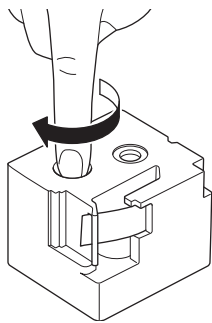

>> PT-N10
>> PT-N20/PT-N25BT

PT-N10

1. Abra la cubierta del compartimiento de casete de cinta.

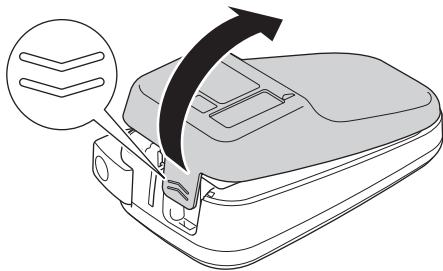

2. Inserte un casete de cinta como se muestra en el ejemplo.
Verifique que el casete de cinta esté firmemente asegurado entre los clips (a) cuando se encaja en su lugar.

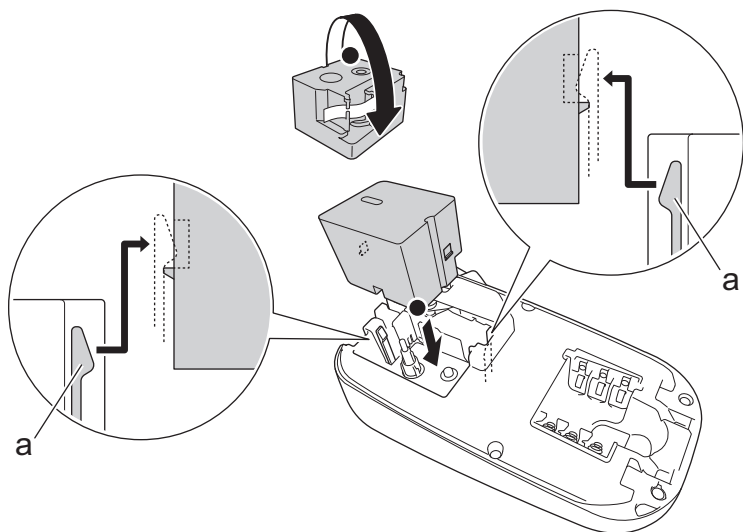

a. Clips

NOTA

- Cuando inserte el casete de cinta, asegúrese de que la cinta no se pegue en el cabezal de impresión.

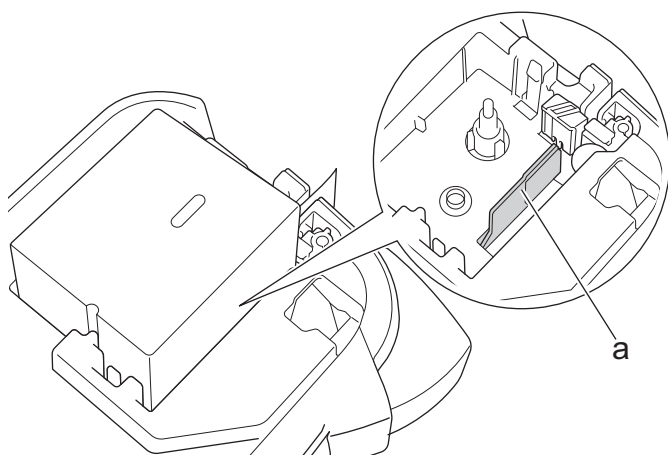

a. Cabezal de impresión

- Verifique que la punta de la cinta sobresalga de la ranura de salida de la cinta, como se muestra en la ilustración.

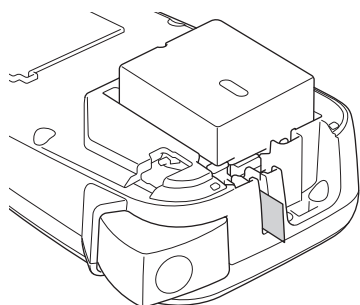

3. Cierre la cubierta del compartimiento de casete de cinta.

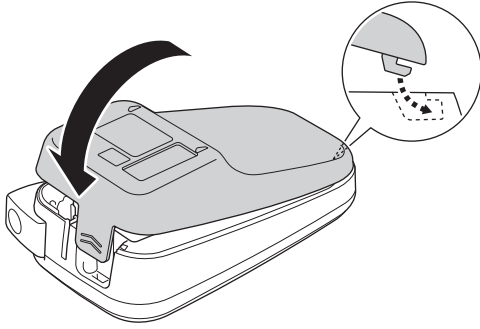

PT-N20/PT-N25BT

1. Abra la cubierta del compartimiento de casete de cinta.

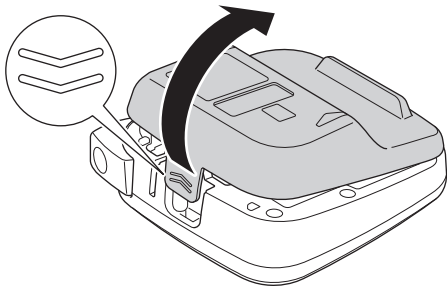

2. Inserte un casete de cinta como se muestra en el ejemplo.

Verifique que el casete de cinta esté firmemente asegurado entre los clips (a) cuando se encaja en su lugar.

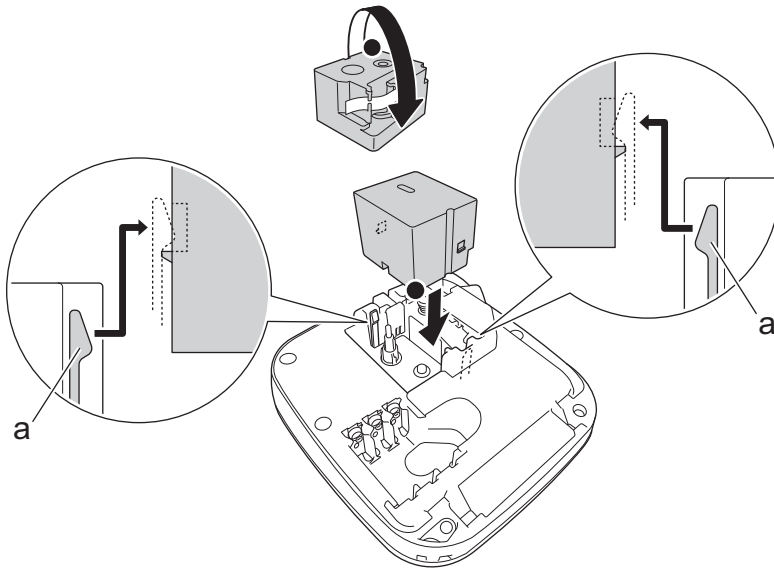

a. Clips

NOTA

- Cuando inserte el casete de cinta, asegúrese de que la cinta no se pegue en el cabezal de impresión.

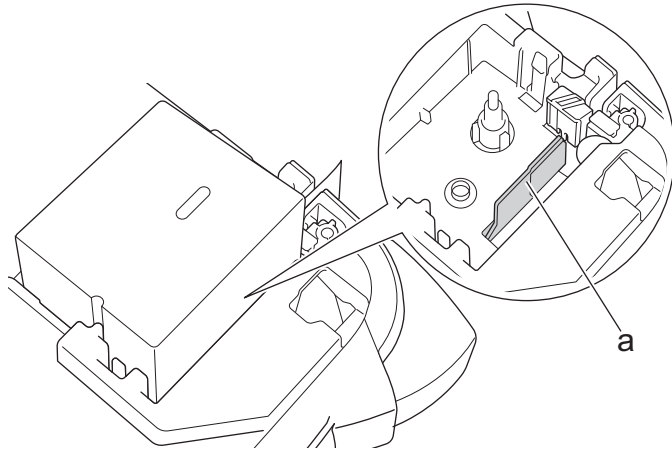

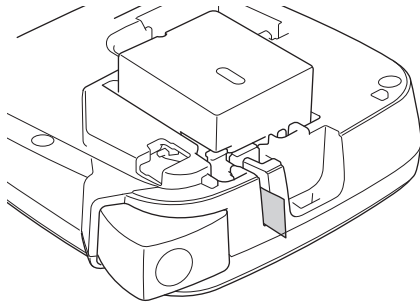

a. Cabezal de impresión

- Verifique que la punta de la cinta sobresalga de la ranura de salida de la cinta, como se muestra en la ilustración.

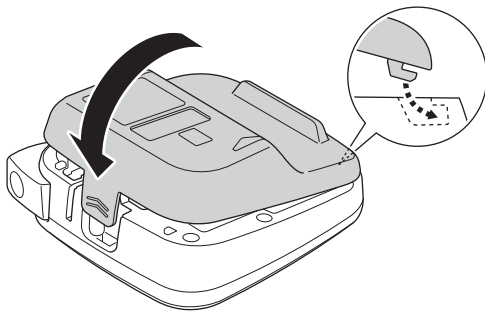

3. Cierre la cubierta del compartimiento de casete de cinta.



 **Información relacionada**

- [Configurar la rotuladora electrónica](#)
-

Instalar pilas

(PT-N20/PT-N25BT) Para asegurar una memoria de repuesto, recomendamos usar seis baterías alcalinas AAA (LR03) nuevas junto con el adaptador de CA.

NOTA

- Use solamente baterías alcalinas AAA (LR03).
- Si la fuente de energía está desconectada durante más de dos minutos, se borrará todo el texto y la configuración del formato. También se borrará cualquier archivo de texto guardado en la memoria.
- Extraiga las pilas si no tiene intención de usar la impresora de etiquetas durante un período de tiempo prolongado.
- Deseche las baterías en un punto de recogida adecuado, no en el sistema general de residuos. Además, asegúrese de respetar todas las reglamentaciones federales, estatales y locales aplicables.
- Para reducir el riesgo de incendio de las baterías, le recomendamos que coloque cinta adhesiva sobre los terminales de las baterías cuando las almacene sueltas o cuando las deseche.

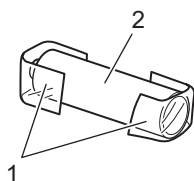

1. Cinta adhesiva
2. Pila alcalina

>> [PT-N10](#)

>> [PT-N20/PT-N25BT](#)

PT-N10

1. Abra la cubierta del compartimiento de casete de cinta.

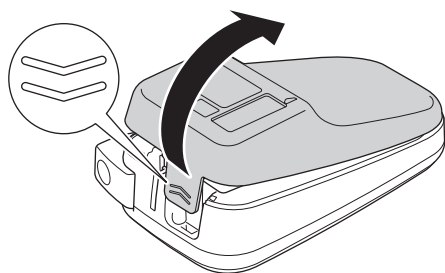

2. Coloque seis baterías alcalinas AAA (LR03) nuevas.
Asegúrese de que están colocadas en la posición correcta.

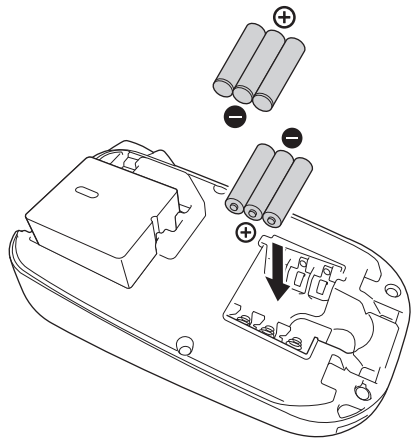

3. Cierre la cubierta del compartimiento de casete de cinta.

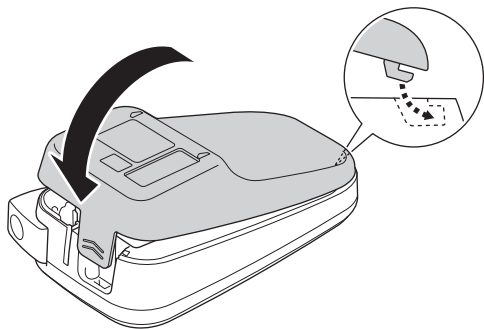

Para extraer las pilas, realice el procedimiento inverso al de instalación.

PT-N20/PT-N25BT

1. Abra la cubierta del compartimiento de casete de cinta.

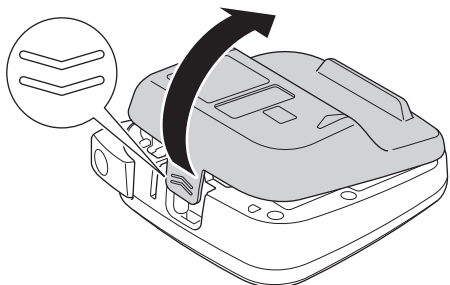

2. Coloque seis baterías alcalinas AAA (LR03) nuevas.
Asegúrese de que están colocadas en la posición correcta.

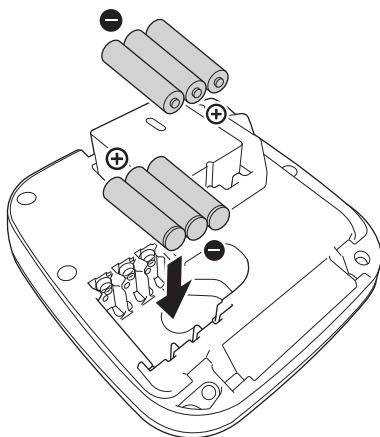

3. Cierre la cubierta del compartimiento de casete de cinta.

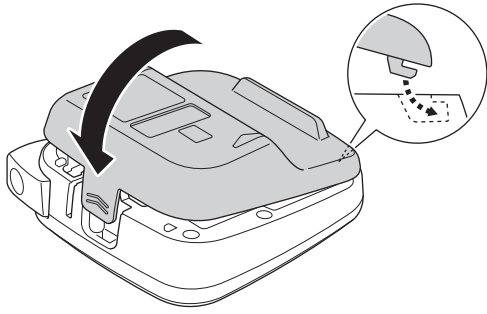

Para extraer las pilas, realice el procedimiento inverso al de instalación.



Información relacionada

- [Configurar la rotuladora electrónica](#)
-

Conectar el adaptador de CA

Modelos relacionados: PT-N20/PT-N25BT

Si decide utilizar un adaptador de CA, le recomendamos utilizar el de la marca Brother. Este adaptador de CA está configurado en el voltaje exacto y según los requisitos actuales del equipo Brother. El uso de adaptadores de CA no autorizado puede dañar el producto.

1. Inserte el cable del adaptador de CA en el enchufe adaptador de CA en la parte inferior de la rotuladora.

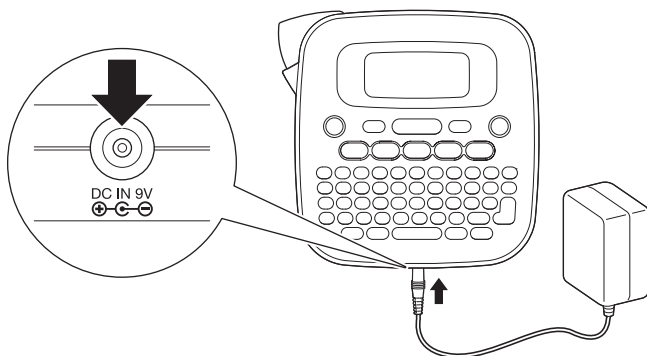

2. Inserte el enchufe en el tomacorriente eléctrico más cercano.



Información relacionada

- [Configurar la rotuladora electrónica](#)

Encienda/apague la impresora de etiquetas

1. Para encender la rotuladora, pulse .

2. Para apagar la rotuladora, mantenga pulsado .

- PT-N10

La rotuladora tiene una función de ahorro de energía que apaga el dispositivo automáticamente si no se toca ninguna tecla durante cinco minutos.

- PT-N20/PT-N25BT

La rotuladora tiene una función de ahorro de energía.

Cuando la rotuladora está inactiva, se apaga automáticamente después del tiempo que se muestra en la siguiente tabla.

Modelo	Cuando usa las baterías	Cuando usa un adaptador de CA
PT-N20	5 minutos	5 minutos
PT-N25BT	10 minutos	20 minutos

Cuando se realizan las siguientes operaciones, se borra el recuento del tiempo:

- PT-N10:

Cuando se pulsa cualquier tecla.

- PT-N20:

- Cuando se pulsa cualquier tecla.
- El adaptador de CA se desconecta y después se vuelve a conectar.

- PT-N25BT:

- Cuando se pulsa cualquier tecla.
- El adaptador de CA se desconecta y después se vuelve a conectar.
- Cuando se reciben datos.
- Cuando la rotuladora cambia al modo de vinculación con Bluetooth.



Información relacionada

- [Configurar la rotuladora electrónica](#)

Configurar el idioma



>> PT-N10

>> PT-N20/PT-N25BT

PT-N10

Cuando encienda la impresora de etiquetas por primera vez, aparecerá la pantalla de selección de idioma. Para seleccionar el idioma, pulse ◀ o ▶ y a continuación, pulse .



Para cambiar el idioma en cualquier momento, siga estos pasos:

1. Pulse .
2. Pulse ◀ o ▶ para mostrar la opción [Idioma] y a continuación, pulse .
3. Pulse ◀ o ▶ para seleccionar su idioma y a continuación, pulse .

PT-N20/PT-N25BT

Cuando encienda la impresora de etiquetas por primera vez, aparecerá la pantalla de selección de idioma. Para seleccionar el idioma, pulse ◀ o ▶ y a continuación, pulse .

Para cambiar el idioma en cualquier momento, siga estos pasos:

1. Pulse .
2. Pulse ◀ o ▶ para mostrar la opción [Idioma] y a continuación, pulse .
3. Pulse ◀ o ▶ para seleccionar su idioma y a continuación, pulse .

Información relacionada



- [Configurar la rotuladora electrónica](#)

Configurar las unidades de medida



>> PT-N10

>> PT-N20/PT-N25BT

PT-N10

1. Pulse .
2. Pulse ◀ o ▶ para mostrar la opción [Unidad] y a continuación, pulse .
3. Pulse ◀ o ▶ para seleccionar [pulgadas] o la opción [mm] y luego pulse .

PT-N20/PT-N25BT

1. Pulse .
2. Pulse ◀ o ▶ para mostrar la opción [Unidad] y a continuación, pulse .
3. Pulse ◀ o ▶ para seleccionar [pulgadas] o la opción [mm] y luego pulse .













Información relacionada



- [Configurar la rotuladora electrónica](#)

Activar o desactivar el Bluetooth

Modelos relacionados: PT-N25BT

1. Pulse .
2. Pulse  o  para mostrar la opción [Bluetooth] y a continuación, pulse .
3. Pulse  o  para mostrar la opción [Bluetooth On/Off] y a continuación, pulse .
4. Pulse  o  para seleccionar [Activado] o la opción [Desactivado] y luego pulse .



También puede activar o desactivar el Bluetooth pulsando  una vez y  cuando se muestre la pantalla de inicio.



Información relacionada

- [Configurar la rotuladora electrónica](#)
 - [Indicaciones y patrones LED](#)

Indicaciones y patrones LED

Modelos relacionados: PT-N25BT

La luz LED de Bluetooth se enciende o parpadea para indicar el estado de Bluetooth de la impresora.

Indicador LED de Bluetooth	Descripción
Encendido	Bluetooth está activado y la rotuladora realiza una de las siguientes operaciones: <ul style="list-style-type: none">• Impresión• Recibiendo datos• Alimentación de cinta• Transfiriendo datos• Modo de reinicio• Modo de escritura de Bluetooth
Parpadeando (Una vez cada cuatro segundos)	Bluetooth está activado y la rotuladora espera la información o procesa los datos.
Parpadeando (Una vez por segundo)	Emparejando con Bluetooth
Parpadeando (Una vez cada 0,6 segundos)	Error de sistema



Información relacionada

- [Activar o desactivar el Bluetooth](#)

Introducir cinta



>> PT-N10

>> PT-N20/PT-N25BT

PT-N10

Pulse  y  simultáneamente.

PT-N20/PT-N25BT

Pulse  una vez; luego, pulse .



Información relacionada

- [Configurar la rotuladora electrónica](#)

Ajustar contraste de la pantalla LCD







Para tener una vista más clara de la pantalla LCD, ajuste el contraste.

El contraste de pantalla LCD por defecto es [0].







>> [PT-N10](#)

>> [PT-N20/PT-N25BT](#)

PT-N10

1. Pulse .
2. Pulse  o  para mostrar la opción [Cont. Pant.] y a continuación, pulse .
3. Pulse  o  para seleccionar su preferencia; [-2 - +2]; luego, pulse .

PT-N20/PT-N25BT

1. Pulse .
2. Pulse  o  para mostrar la opción [Cont. Pant.] y a continuación, pulse .
3. Pulse  o  para seleccionar su preferencia; [-2 - +2]; luego, pulse .



Información relacionada

- [Configurar la rotuladora electrónica](#)

Editar una etiqueta

- [Añada texto a su etiqueta](#)
- [Cómo imprimir una etiqueta de dos líneas](#)
- [Borrar texto](#)
- [Introducir símbolos](#)
- [Introducir caracteres acentuados](#)
- [Configurar los atributos de carácter](#)
- [Configure la longitud de la etiqueta](#)
- [Cómo configurar el subrayado o el marco](#)

Añada texto a su etiqueta

Escriba el texto o los símbolos que quiera (hasta 80 caracteres alfanuméricos, espacios y símbolos de puntuación incluidos).



Información relacionada

- [Editar una etiqueta](#)
-

Cómo imprimir una etiqueta de dos líneas

Las etiquetas pueden incluir hasta dos líneas.

>> [PT-N10](#)

>> [PT-N20/PT-N25BT](#)

PT-N10

1. Cuando termine de escribir la primera línea de texto, asegúrese de que el cursor se encuentra al final de la línea actual.
2. Pulse  para crear la segunda línea.

Línea 1

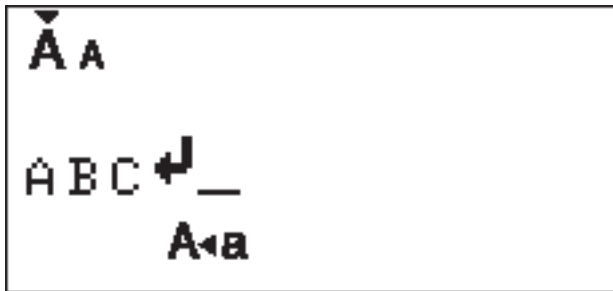

3. Introduzca el texto en la segunda línea; luego, pulse .

Línea 2



Resultado de la etiqueta impresa



PT-N20/PT-N25BT

1. Cuando termine de escribir la primera línea de texto, asegúrese de que el cursor se encuentra al final de la línea actual.
2. Pulse  para crear la segunda línea.

Línea 1

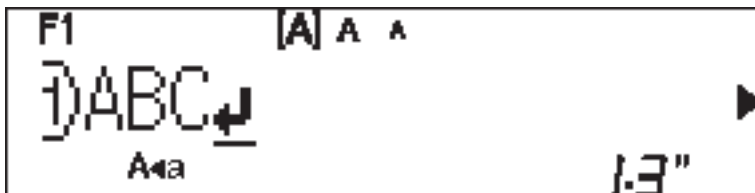

3. Introduzca el texto en la segunda línea; luego, pulse .

Línea 2

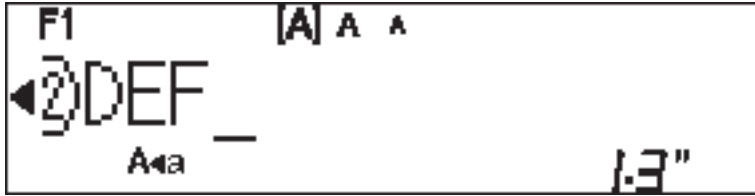

Resultado de la etiqueta impresa



Información relacionada

- [Editar una etiqueta](#)

Borrar texto

>> [PT-N10](#)

>> [PT-N20/PT-N25BT](#)

PT-N10

Realice una de las siguientes acciones:

- Para borrar un carácter de golpe:

Pulse .

- Para borrar todo el texto de una vez:

1. Pulse  y  simultáneamente.

2. Pulse ◀ o ▶ para mostrar la opción [Sólo texto] y a continuación, pulse .

- Para borrar todas las configuraciones de texto y formato:

1. Pulse  y  simultáneamente.

2. Pulse ◀ o ▶ para mostrar la opción [Txt&Format] y a continuación, pulse .

PT-N20/PT-N25BT

Realice una de las siguientes acciones:

- Para borrar un carácter de golpe:

Pulse .

- Para borrar todo el texto de una vez:

1. Pulse .

2. Pulse ◀ o ▶ para mostrar la opción [Sólo texto] y a continuación, pulse .

- Para borrar todas las configuraciones de texto y formato:

1. Pulse .

2. Pulse ◀ o ▶ para mostrar la opción [Txt&Format] y a continuación, pulse .

Información relacionada

- [Editar una etiqueta](#)

Introducir símbolos

- [Introducir símbolos con la función de símbolos](#)
- [Cómo imprimir la lista de pictogramas](#)
- [Opciones de símbolos](#)





Introducir símbolos con la función de símbolos

Para conocer la lista de todos los símbolos >> *Información adicional:* Opciones de símbolos

>> PT-N10

>> PT-N20/PT-N25BT

PT-N10

1. Pulse .
2. Pulse ◀ o ▶ para seleccionar [Básico] o la opción [Pictograma] y luego pulse .
3. Realice una de las siguientes acciones:
 - Si seleccionó la opción [Básico], pulse  para elegir un grupo.
 - Si selecciona la opción [Pictograma] pulse ◀ o ▶ para elegir una categoría y luego pulse .
4. Pulse ◀ o ▶ para seleccionar un símbolo; luego, pulse .



Se mostrarán los pictogramas en la pantalla LCD con el alfabeto y el número correspondientes.





PT-N20/PT-N25BT

1. Pulse .
2. Pulse ◀ o ▶ para seleccionar [Historial], [Básico] o la opción [Pictografía] y luego pulse .



No se muestra la opción [Historial] cuando usa la tecla **Symbol (Símbolo)** por primera vez. Luego de usar la tecla **Symbol (Símbolo)**, puede ver el Historial de símbolos si selecciona la opción [Historial]. Esta pantalla muestra hasta siete símbolos usados recientemente.

3. Si selecciona [Básico] o la opción [Pictografía], pulse ◀ o ▶ para elegir una categoría; luego, pulse .
4. Pulse ◀ o ▶ para seleccionar un símbolo; luego, pulse .



Información relacionada





- [Introducir símbolos](#)

Información adicional:

- [Opciones de símbolos](#)

Cómo imprimir la lista de pictogramas

Modelos relacionados: PT-N10

1. Pulse .
2. Pulse  o  para mostrar la opción [Lista imp.] y a continuación, pulse .
3. Pulse  para confirmar.



Información relacionada

- [Introducir símbolos](#)

Opciones de símbolos

>> PT-N10

>> PT-N20/PT-N25BT

PT-N10

[Básico]

01	.	,	:	;	"	'	•
02	@	-	&	~	_	\	/
03	#	%	?	!	¿	¡	*
04	()	[]	<	>	
05	➔	➔	⬆	⬇	↔	↕	↔
06	+	-	×	÷	±	=	
07	\$	¢	€	£	¥	°	
08	●	○	■	□	▲	△	▼
09	▽	★	☆	♠	♠	♥	♥
10	◆	◇	♣	♣	?	?	+
11	♀	♂	♂	♀	♿	🍴	🗑️
12	♻️	🚫	⊖	☠️	🔥	☀️	☂️
13	❄️	✓	📎	✂️	📎	🕒	🔒
14	☎️	📱	✉️	🖥️	🧪	🏠	📷
15	🐱	🖥️	👉	🐘	🐘	🐌	🐾
16	🍏	🍇	🍷	🍺	☕	🍰	🍔
17	🎵	🎶	🎁	♣️	👉	♥️	🎬



Para visualizar el siguiente grupo de símbolos, pulse (#☒★).

[Pictograma]

	1	2	3	4	5	6	7
A							
B							
C							
D							
E							
F							
G							
H							
I							
J							
K							
L							
O							



Para seleccionar la imagen que necesita, pulse el botón de la categoría correspondiente (desde A hasta O); luego, use las teclas ◀▶.

PT-N20/PT-N25BT

[Básico]

Categoría	Símbolos
Puntuación	. , : ; " ' • @ _ & ~ _ \ / # % ? ! ¿ ¡ *
Paréntesis	() [] < >

Categoría	Símbolos
Flechas	➔ ➜ ➤ ➥ ➦ ➧ ➨
Matemáticas	+ - × ÷ ± =
Unidad	\$ ¢ € £ ¥ ¢
Forma	● ○ ■ □ ▲ △ ▼ ▽ ★ ☆ ♠ ♡ ♥ ◆ ◇ ♣ ♠ ? ! +

[Pictografía]

Categoría	Símbolos
Emoji	😊 😄 😍 😞 😴 👍 ✌️
Familia	👨 👩 👶 👧 👦 👷 👸
Moda	👕 🧥 🩲 🩱 👙 🩳 🧣 👖 🧦 🧤 🧤 👟 👜 🎩
Accesorios	🕶 📁 📄 📅 💍 💎 👑
Comida	🍏 🍇 🍓 🍋 🍒 🍍 🍅 🌽 🍖 🍔 🍕 🍪 🍰 🍷 🎂 🍷 🍺 ☕
Cocina	🍽 🥤 🥤 🍌 🥤 🌿 🍓
Salud	🧼 🧪 🏠 🩺 🧴 🧴 🧴
Símbolo	♀ ♂ 👤 👤 ♿ 🍴 🗑 ♻️ 🚫 🚫 ☠️ 🔥 ⚠️ ⚡
Papelería	✉ ✂ 📓 ⏳ 📌 ⌚ 📖 📖 📁 🔑 🔒 📄 ✓
Electrónica	📞 📱 📺 📺 🎮 🖱 📷 🎧 🔊 🧺

Categoría	Símbolos
Hobby	
Vehículo	
Clima	
Jardín	
Animal	
Diversión	
Evento	

✓ Información relacionada



- [Introducir símbolos](#)

Introducir caracteres acentuados

>> [PT-N10](#)

>> [PT-N20/PT-N25BT](#)



PT-N10

1. Introduzca el carácter que desee.
2. Pulse .
3. Pulse ◀ o ▶ para seleccionar un carácter acentuado y a continuación, pulse .



- Mientras está activado el modo Caps puede introducir los caracteres acentuados.
- Otra forma de visualizar las variaciones de acento para cualquier letra es mantener presionada esa tecla.

PT-N20/PT-N25BT

1. Introduzca el carácter que desee.
2. Pulse .
3. Pulse ◀ o ▶ para seleccionar un carácter acentuado y a continuación, pulse .



- Mientras está activado el modo Caps puede introducir los caracteres acentuados.
- Otra forma de visualizar las variaciones de acento para cualquier letra es mantener presionada esa tecla.



Información relacionada

- [Editar una etiqueta](#)
- [Opciones de caracteres acentuados](#)

Opciones de caracteres acentuados

Los caracteres acentuados que aparecen en la pantalla LCD dependen de su idioma.

Carácter	Caracteres acentuados
a	á à â ã ä å ã å ä ã
A	Á À Â Ã Ä Å Æ Ā Ą Ą Ą
c	ç Ć Ć
C	Ç Ć Ć
d	d' ð đ
D	Ď Ď
e	é è ê ë ě ě ě ě
E	É È Ê Ë Ě Ě Ě Ě
g	ğ ğ
G	Ġ Ġ
i	í ì î ï ĵ ĵ ĵ
I	Í Ì Î Ï Ĵ Ĵ Ĵ
k	ķ
K	Ķ
l	ł ł ł ł
L	Ł Ł Ł Ł
n	ñ ñ ñ ñ
N	Ñ Ñ Ñ Ñ
o	ó ò ô ø ö õ œ ö
O	Ó Ò Ô Ø Ö Õ Œ Ö
r	ř ř ř
R	Ř Ř Ř
s	š š š š š
S	Š Š Š Š Š
t	ť ť ƚ
T	Ť Ť ƚ

Carácter	Caracteres acentuados
u	ú ù û ü ů ū ů
U	Ú Ù Û Ü Ů Ū Ů
y	ý ÿ
Y	Ý Ÿ
z	ž ź ž
Z	Ž Ź Ž



Información relacionada

- [Introducir caracteres acentuados](#)





Configurar los atributos de carácter

Cuando configura los atributos de carácter, estos se aplican a todos los caracteres de la etiqueta.







>> [PT-N10](#)

>> [PT-N20/PT-N25BT](#)

PT-N10

1. Escriba el texto que desee.
2. Pulse .
3. Pulse ◀ o ▶ para seleccionar un atributo; luego, pulse .
4. Pulse ◀ o ▶ para establecer un valor para ese atributo y a continuación, pulse .
5. Seleccione otro atributo para el formato, si es necesario. Una vez hecho esto, pulse  para imprimir la etiqueta.

PT-N20/PT-N25BT

1. Escriba el texto que desee.
2. Realice una de las siguientes acciones:
 - Para configurar la fuente, pulse .
 - Para configurar el tamaño de caracteres, pulse .
 - Para configurar el estilo de caracteres, pulse .
 - Para configurar el ancho de caracteres, pulse . Pulse ◀ o ▶ para seleccionar la opción [Ancho] y a continuación, pulse .
3. Pulse ◀ o ▶ para establecer un valor para ese atributo y a continuación, pulse .
4. Seleccione otro atributo para el formato, si es necesario. Una vez hecho esto, pulse  para imprimir la etiqueta.



Información relacionada

- [Editar una etiqueta](#)
 - [Opciones de configuración de atributos](#)

Opciones de configuración de atributos

Fuente

Valor	Resultado
Helsinki F1 (PT-N20/PT-N25BT)	A1
Brussels F2 (PT-N20/PT-N25BT)	A1
Berlin F3 (PT-N20/PT-N25BT)	<i>A1</i>

Tamaño de caracteres

Tamaños disponibles:

[Pequeño], [Mediano], [Grande]

Ancho del caracter

Valor	Resultado
Normal	A
x 2	A
x 1/2	<i>A</i>

Estilo de caracteres

Valor	Resultado
Normal	A
Negrita	A
Contorno (PT-N20/PT-N25BT)	A
Sombra	<i>A</i>
Cursiva	<i>A</i>
C+Negrita	A
Vertical	A



Información relacionada

- [Configurar los atributos de carácter](#)



Configure la longitud de la etiqueta

Las etiquetas pueden tener una longitud entre 30 mm (1,2") y 300 mm (12,0"). Cuando selecciona [Automático], se ajusta automáticamente la longitud de la etiqueta según la cantidad de texto que contenga.

>> [PT-N10](#)



>> [PT-N20/PT-N25BT](#)

PT-N10

1. Pulse .
2. Pulse ◀ o ▶ para seleccionar la opción [Longitud] y a continuación, pulse .
3. Pulse ◀ o ▶ para establecer el valor de la longitud de la etiqueta y a continuación, pulse .

Si selecciona una longitud específica, se muestra  en la pantalla LCD.

PT-N20/PT-N25BT

1. Pulse .
2. Pulse ◀ o ▶ para seleccionar la opción [Longitud] y a continuación, pulse .
3. Pulse ◀ o ▶ para establecer el valor de la longitud de la etiqueta y a continuación, pulse .

Si selecciona una longitud específica, se muestra  en la pantalla LCD.

Información relacionada

- [Editar una etiqueta](#)

Información adicional:

- [Ajuste de los márgenes](#)



Cómo configurar el subrayado o el marco

Puede configurar el estilo de subrayado o de marco antes o después de escribir el texto de la etiqueta.



>> [PT-N10](#)

>> [PT-N20/PT-N25BT](#)

PT-N10

1. Pulse .
2. Pulse ◀ o ▶ para seleccionar un subrayado o un marco y a continuación, pulse .

PT-N20/PT-N25BT

1. Pulse .
2. Pulse ◀ o ▶ para seleccionar un subrayado o un marco y a continuación, pulse .

✓ Información relacionada









- [Editar una etiqueta](#)
 - [Opciones de subrayado y marco](#)









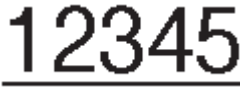

Opciones de subrayado y marco



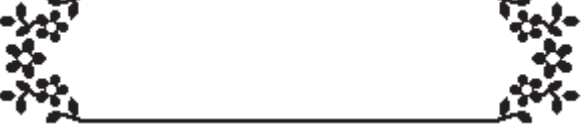

>> PT-N10

>> PT-N20/PT-N25BT

PT-N10

Estilo	Subrayado/marco
Subrayado	<u>12345</u>
Redondeado	
Cuadrado	
Octógono	
Burbuja	
Estrella	
Corazón	
Flor	
Viaje	
Unicornio	

Estilo	Subrayado/marco
Subrayado	
Círculo	
Cuadrado	
Octágono	
Burbuja	
Estrella	
Corazón	
Flor	
Viaje	
Unicornio	
Sirena	
Peter Pan	

Estilo	Subrayado/marco
Dulces	 
Mascota	 
Decorativo	

✓ Información relacionada

- [Cómo configurar el subrayado o el marco](#)

Imprimir etiquetas

- [Vista previa de las etiquetas](#)
- [Imprimir etiquetas](#)
- [Ajuste de los márgenes](#)
- [Ajustar la longitud de la etiqueta](#)
- [Ajuste de la densidad de impresión](#)

Vista previa de las etiquetas

Puede ver una vista previa de las etiquetas antes de imprimirlas para asegurarse de que son correctas.

>> [PT-N10](#)

>> [PT-N20/PT-N25BT](#)

PT-N10

Pulse .

La pantalla LCD muestra toda la longitud del texto y la etiqueta (pulgadas/mm) y luego vuelve al texto original.



Solamente se puede tener la vista previa del texto. No se puede tener la vista previa del estilo de fuente, el tamaño, el subrayado, los marcos y otras características.

PT-N20/PT-N25BT

Pulse .

La pantalla LCD muestra una imagen de la etiqueta y su longitud (pulgadas/mm).



- Pulse ◀ o ▶ para desplazarse hacia la izquierda o la derecha de la imagen de la vista previa.
- La etiqueta impresa puede diferir de la imagen de la vista previa debido a la resolución de la pantalla LCD.



Información relacionada

- [Imprimir etiquetas](#)

Imprimir etiquetas

Para cortar la etiqueta impresa, presione la palanca del cortador de cinta que se encuentra en la esquina superior izquierda de la rotuladora cuando aparezca el mensaje [Cortar] en la pantalla LCD.

Para ahorrar en cinta, se pueden imprimir varias copias de la misma etiqueta en un pedazo de cinta continuo. Las etiquetas están separadas por los puntos impresos (:). Use tijeras para cortarlas por la marca (:).



NOTA

- Para evitar que se estropee la cinta, no presione la palanca del cortador de cinta mientras se muestra el mensaje [Espere] en la pantalla LCD.
- No tire de la etiqueta cuando la impresora de etiquetas esté expulsándola de la ranura de salida de la cinta. Eso podría causar que la cinta de tinta se descargue en la cinta, haciendo que no se pueda aprovechar.
- No bloquee la ranura de salida de la cinta durante la impresión. Si lo hace, puede ocasionar un atasco de cinta.

>> PT-N10

>> PT-N20/PT-N25BT

PT-N10



1. Después de diseñar una etiqueta, pulse .
2. Pulse ◀ o ▶ para cambiar el número de copias y a continuación, pulse  o .



- Puede especificar el número de copias con el teclado numérico.
- Si solo necesita una etiqueta, pulse  dos veces.

- La etiqueta se imprime tantas veces como lo especifique. Cada copia está separada con puntos impresos (:) que sirven de guía para el corte.
- Con un par de tijeras, corte a lo largo de estos puntos después de la impresión. La longitud de la etiqueta coincide con el valor que usted configura en el menú [Longitud].
- Si la etiqueta impresa resulta demasiado clara u oscura, ajuste la densidad de impresión y vuelva a imprimirla.

PT-N20/PT-N25BT

1. Después de diseñar una etiqueta, pulse .
2. Pulse ◀ o ▶ para cambiar el número de copias y a continuación, pulse  o .



- Puede especificar el número de copias con el teclado numérico.
- Si solo necesita una etiqueta, pulse  dos veces.

- La etiqueta se imprime tantas veces como lo especifique. Cada copia está separada con puntos impresos (:) que sirven de guía para el corte.
- Con un par de tijeras, corte a lo largo de estos puntos después de la impresión. La longitud de la etiqueta coincide con el valor que usted configura en el menú [Longitud].



Información relacionada

- Imprimir etiquetas
 - Impresión secuencial
 - Impresión reflejada

Información adicional:





- Ajuste de la densidad de impresión

Impresión secuencial

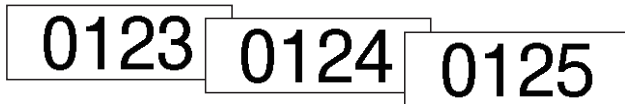
Modelos relacionados: PT-N20/PT-N25BT

Puede imprimir hasta nueve etiquetas en secuencia a la vez con la opción de numeración automática. Esta función le permite aumentar automáticamente el número inicial de a uno a la vez en cada etiqueta consecutiva.



1. Introduzca el número inicial.
2. Pulse ◀ o ▶ para mover el cursor al dígito que desee.
3. Pulse  y .
4. Pulse ◀ o ▶ para mostrar la opción [Numeración] y a continuación, pulse .
5. Pulse ◀ o ▶ para seleccionar el valor final del número de serie; luego, pulse  o .

Información relacionada







- [Imprimir etiquetas](#)

Impresión reflejada

Modelos relacionados: PT-N20/PT-N25BT

Utilice cinta clara para la impresión reflejada, de manera que la etiqueta pueda leerse correctamente desde el lado opuesto cuando se pegue a cristales u otras superficies transparentes.



1. Introduzca el texto que desee.
2. Pulse  y .
3. Pulse  o  para mostrar la opción [Espejo] y a continuación, pulse .
4. Pulse  o  para confirmar.

Información relacionada

- [Imprimir etiquetas](#)

Ajuste de los márgenes







Usted puede seleccionar las opciones de margen, independientemente de la longitud de la etiqueta.

Más información >> *Información relacionada*: Opciones de margen







>> [PT-N10](#)

>> [PT-N20/PT-N25BT](#)

PT-N10

1. Pulse .
2. Pulse  o  para mostrar la opción [Margen] y a continuación, pulse .
3. Pulse  o  para seleccionar [Estrecho], [Mitad], [Lleno], o la opción [Imp.cadena] y luego pulse .

PT-N20/PT-N25BT

1. Pulse .
2. Pulse  o  para mostrar la opción [Margen] y a continuación, pulse .
3. Pulse  o  para seleccionar [Estrecho], [Mitad], [Lleno], o la opción [Imp.cadena] y luego pulse .





Información relacionada





- [Imprimir etiquetas](#)
- [Opciones de margen](#)

Opciones de margen

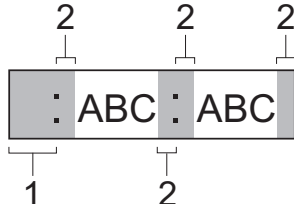
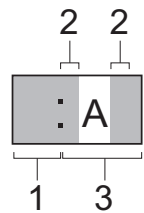
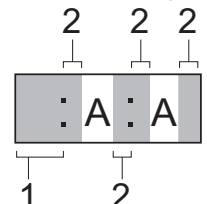
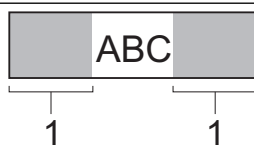
Esta tabla muestra las distintas opciones de margen que aparecen en las etiquetas.

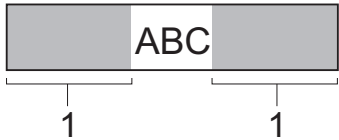
	Área de impresión
	Margen

Configuración	Descripción	Ejemplo
Estrecho	La cinta se alimenta automáticamente de 10.5 mm (0,4 in.) en primer lugar y, a continuación, se imprime cada etiqueta, dejando un margen de 4 mm (0,15 in.) antes y después del texto.	<ul style="list-style-type: none"> Cuando la longitud de la etiqueta es de 26 mm (1") aproximadamente o más:  <ol style="list-style-type: none"> Aproximadamente 10.5 mm (0,4") 4 mm (0,15") Cuando la longitud de etiqueta es aproximadamente 26 mm (1") o menos <ul style="list-style-type: none"> - Al imprimir una sola etiqueta:  <ol style="list-style-type: none"> Aproximadamente 10.5 mm (0,4") 4 mm (0,15") - Al imprimir varias etiquetas:  <ol style="list-style-type: none"> Aproximadamente 10.5 mm (0,4") 4 mm (0,15") Aproximadamente 15.5 mm (0,6")
Mitad	Cada etiqueta tiene un margen de 12 mm (0,47") antes y después del texto.	 <ol style="list-style-type: none"> Aproximadamente 12 mm (0,47")

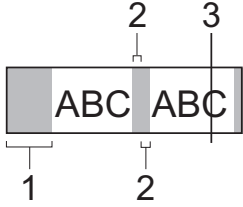
Configuración	Descripción	Ejemplo
Lleno	Cada etiqueta tiene un margen de 20 mm (0,78") antes y después del texto.	 <p>1. Aproximadamente 20 mm (0,78")</p>
Imp. cadena ¹	<ul style="list-style-type: none"> • Seleccione esta configuración cuando imprima varias etiquetas con márgenes mínimos. • La cinta se alimenta automáticamente de 10.5 mm (0,4 in.) en primer lugar y, a continuación, se imprime cada etiqueta, dejando un margen de 2 mm (0,08 in.) antes y después del texto. • La posición de corte se configura en el medio del área de impresión una vez que se imprime la última etiqueta. Cuando aparece el mensaje ¿Alimentar? en la pantalla LCD, pulse  /  para alimentar la cinta; de lo contrario, se cortará una parte del texto. No intente tirar de la cinta, ya que eso podría estropear el casete de cinta. <p>Pulse  para regresar a la pantalla donde se introduce el texto.</p>	 <p>1. Aproximadamente 10.5 mm (0,4") 2. 2 mm (0,08") 3. Posición de parada de la cinta</p>

¹ (PT-N25BT) El tamaño del margen es diferente cuando se configura la impresión encadenada en la impresora y en la aplicación Brother P-touch Design&Print 2. Cuando se configura en la impresora, la impresión encadenada da como resultado un margen un poco más pequeño.



Información relacionada

- [Ajuste de los márgenes](#)

Ajustar la longitud de la etiqueta







Modelos relacionados: PT-N10

Cuando el casete de cinta está casi vacío, la longitud de la etiqueta impresa puede ser menos precisa. En ese caso, ajuste manualmente la longitud de la etiqueta.



Este ajuste incluye 11 niveles: -5, -4, -3, -2, -1, 0, +1, +2, +3, +4, +5

Aproximadamente el 1% de la longitud total de la etiqueta se ajusta a un nivel.

1. Pulse .
2. Pulse  o  para mostrar la opción [Ajust. Largo] y a continuación, pulse .
3. Pulse  o  para mostrar la opción [-5 - +5] y a continuación, pulse .



Información relacionada

- [Imprimir etiquetas](#)

Ajuste de la densidad de impresión

Modelos relacionados: PT-N10

1. Pulse **Menu**.
2. Pulse **◀ o ▶** para mostrar la opción [Dens. impr.] y a continuación, pulse **↩**.
3. Pulse **◀ o ▶** para seleccionar el número deseado y a continuación, pulse [Fijar 1 - 4]; luego, pulse **↩**.

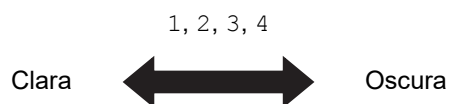

Información relacionada

- [Imprimir etiquetas](#)

Usar la memoria de archivos

- [Guarde archivos de etiquetas](#)
- [Cómo imprimir o abrir una etiqueta guardada](#)





Guarde archivos de etiquetas

Puede guardar hasta 10 etiquetas y volver a imprimirlas más tarde. Cada archivo de etiqueta puede contener un máximo de 80 caracteres. También puede editar o sobrescribir etiquetas guardadas.

>> [PT-N10](#)

>> [PT-N20/PT-N25BT](#)





PT-N10

1. Introduzca el texto y el formato de la etiqueta.
2. Pulse .
3. Pulse ◀ o ▶ para mostrar la opción [Archivo] y, a continuación, pulse .
4. Pulse ◀ o ▶ para mostrar la opción [Guardar] y, a continuación, pulse .
5. Pulse ◀ o ▶ para seleccionar un número de archivo y, a continuación, pulse .



Si aparece el mensaje [¿Sobrescr.?] en la pantalla LCD, pulse las teclas ◀ o ▶ para asignar un número distinto a su archivo o para sobrescribir el archivo existente con ese número.

PT-N20/PT-N25BT

1. Introduzca el texto y el formato de la etiqueta.
2. Pulse .
3. Pulse ◀ o ▶ para mostrar la opción [Archivo] y a continuación, pulse .
4. Pulse ◀ o ▶ para mostrar la opción [Guardar] y a continuación, pulse .
5. Pulse ◀ o ▶ para seleccionar un número de archivo y a continuación, pulse .



Si aparece el mensaje [¿Sobrescribir?] en la pantalla LCD, pulse las teclas ◀ o ▶ para asignar un número distinto a su archivo o para sobrescribir el archivo existente con ese número.



Información relacionada



- [Usar la memoria de archivos](#)







Cómo imprimir o abrir una etiqueta guardada

>> PT-N10



>> PT-N20/PT-N25BT







PT-N10

1. Pulse .
2. Pulse ◀ o ▶ para mostrar la opción [Archivo] y a continuación, pulse .
3. Realice una de las siguientes acciones:

Opción	Descripción
Abrir	<ol style="list-style-type: none">a. Pulse ◀ o ▶ para mostrar la opción <i>Abrir</i> y a continuación, pulse .b. Pulse ◀ o ▶ para seleccionar un archivo y a continuación, pulse .
Imprimir	<ol style="list-style-type: none">a. Pulse ◀ o ▶ para mostrar la opción <i>Imprimir</i> y a continuación, pulse .b. Pulse ◀ o ▶ para seleccionar un archivo y a continuación, pulse .c. Pulse ◀ o ▶ para cambiar el número de copias y a continuación, pulse  o .

PT-N20/PT-N25BT

1. Pulse .
2. Pulse ◀ o ▶ para mostrar la opción [Archivo] y a continuación, pulse .
3. Realice una de las siguientes acciones:

Opción	Descripción
Abrir	<ol style="list-style-type: none">a. Pulse ◀ o ▶ para mostrar la opción <i>Abrir</i> y a continuación, pulse .b. Pulse ◀ o ▶ para seleccionar un archivo y a continuación, pulse .
Imprimir	<ol style="list-style-type: none">a. Pulse ◀ o ▶ para mostrar la opción <i>Imprimir</i> y a continuación, pulse .b. Pulse ◀ o ▶ para seleccionar un archivo y a continuación, pulse .c. Pulse ◀ o ▶ para cambiar el número de copias y a continuación, pulse  o .

Información relacionada

- [Usar la memoria de archivos](#)

Imprimir etiquetas usando dispositivos móviles

Modelos relacionados: PT-N25BT

- [Instalación de la aplicación Brother P-touch Design&Print 2](#)
- [Conectar la impresora a un dispositivo móvil mediante Bluetooth](#)
- [Crear e imprimir etiquetas con un dispositivo móvil](#)

Instalación de la aplicación Brother P-touch Design&Print 2

Modelos relacionados: PT-N25BT

La aplicación Brother P-touch Design&Print 2 se utiliza para crear etiquetas e imprimirlas directamente desde sus dispositivos móviles iPhone, iPad y Android™.

Aplicación	Características
Brother P-touch Design&Print 2	Diseñe y cree etiquetas con estilo para la casa o la oficina. 

Para más información sobre las aplicaciones móviles disponibles para su impresora, visite <https://support.brother.com/g/d/f5f9>



✓ Información relacionada

- [Imprimir etiquetas usando dispositivos móviles](#)

Conectar la impresora a un dispositivo móvil mediante Bluetooth

Modelos relacionados: PT-N25BT

Cuando inicie la aplicación Brother P-touch Design&Print 2 por primera vez, debe conectar la impresora a su dispositivo móvil.

1. Encienda la rotuladora electrónica.
2. Active el ajuste de encendido (On) de Bluetooth en la impresora.
 - a. Pulse **Menu**.
 - b. Pulse **◀** o **▶** para mostrar la opción [Bluetooth] y a continuación, pulse .
 - c. Pulse **◀** o **▶** para mostrar la opción [Bluetooth On/Off] y a continuación, pulse .
 - d. Pulse **◀** o **▶** para seleccionar [Activado] y, a continuación, pulse .
3. Habilite Bluetooth en la pantalla de Configuración de su dispositivo móvil.



No seleccione la impresora Brother desde esa pantalla de Bluetooth del dispositivo móvil. En el siguiente paso, seleccione la impresora con la aplicación.

4. Inicie Brother P-touch Design&Print 2 en su dispositivo móvil.
5. Una vez hecho esto, toque la impresora en la pantalla de selección de impresoras de la aplicación.
La luz LED de Bluetooth de la impresora parpadeará en color verde.

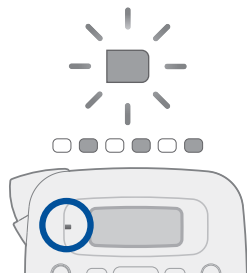

Información relacionada

- [Imprimir etiquetas usando dispositivos móviles](#)

Crear e imprimir etiquetas con un dispositivo móvil

Modelos relacionados: PT-N25BT

Asegúrese de que la rotuladora electrónica está conectada al dispositivo móvil mediante Bluetooth.

1. Inicie la aplicación de imprimir etiquetas en su dispositivo móvil.
2. Seleccione una plantilla o diseño de etiqueta.



También puede seleccionar una etiqueta o imagen diseñada anteriormente e imprimirla.

3. Seleccione el menú de impresión en la aplicación de impresión de etiquetas e imprima la etiqueta.



Información relacionada

- [Imprimir etiquetas usando dispositivos móviles](#)

Mantenimiento rutinario

- [Mantenimiento](#)

Mantenimiento

- PT-N10
Quite siempre las baterías antes de llevar a cabo el mantenimiento de rutina de la rotuladora.
- PT-N20/PT-N25BT
Extraiga siempre las baterías y desconecte el adaptador de CA antes de realizar el mantenimiento de rutina de la rotuladora.

>> Limpiar la unidad

>> Limpieza del cabezal de impresión y de la ranura de salida de la cinta

>> Limpieza de la cuchilla del cortador

>> Girar el tablero del cortador

Limpiar la unidad

1. Limpie el polvo y las marcas de la impresora de etiquetas con un paño suave y seco.
2. Use un paño ligeramente humedecido para limpiar las marcas difíciles de quitar.



No utilice disolvente para pintura, benceno, alcohol ni otros disolventes orgánicos, Ya que pueden deformar o dañar la parte exterior de la impresora de etiquetas.

Limpieza del cabezal de impresión y de la ranura de salida de la cinta

La presencia de manchas blancas, la baja calidad de impresión de las etiquetas o la incorrecta alimentación de la cinta indican, por lo general, que el cabezal de impresión y la ranura de salida de la cinta están sucios.

Límpielos con un bastoncillo de algodón.

- PT-N10

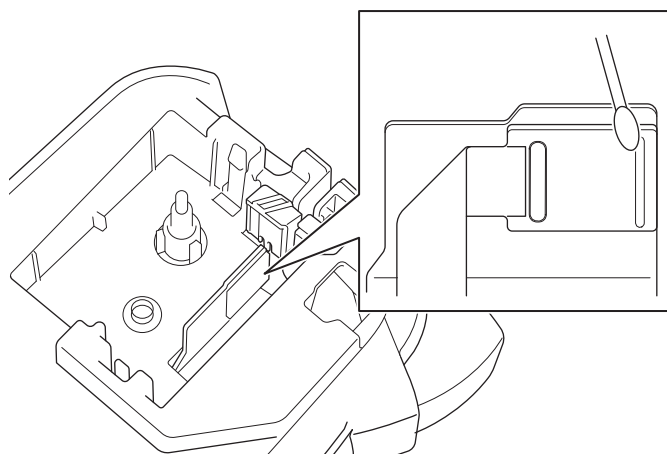

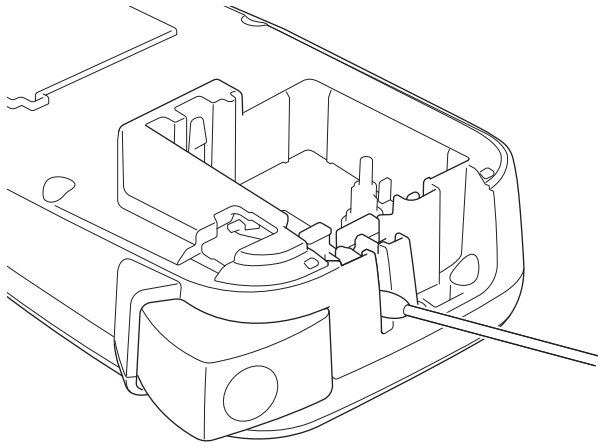

- PT-N20/PT-N25BT

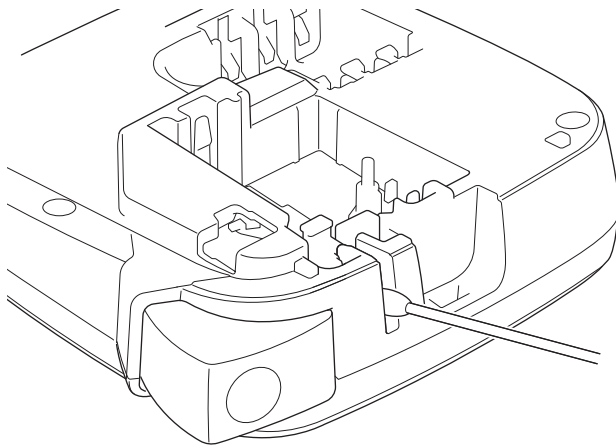
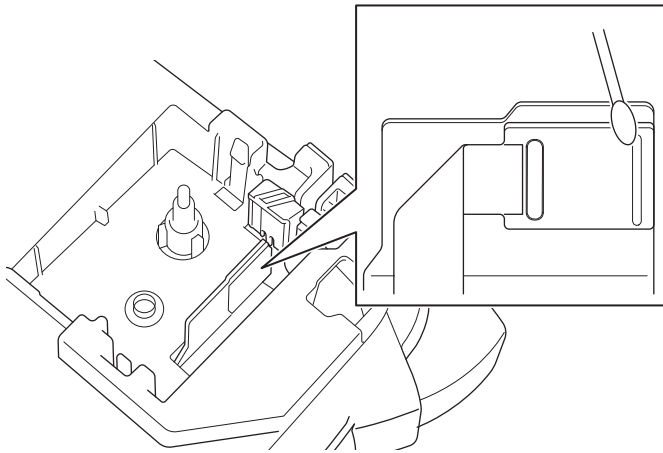

No toque directamente el cabezal de impresión con las manos.

Limpieza de la cuchilla del cortador

El adhesivo de la cinta puede acumularse en la cuchilla del cortador después de varios usos y producirá el mal funcionamiento del cortador. Si la cuchilla del cortador no corta correctamente la cinta, elimine la suciedad con un pedazo de papel tamaño carta o A4:

1. Doble el papel tres veces, como se muestra en la ilustración.

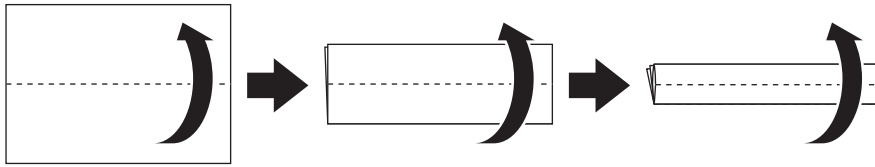

2. Abra la cubierta del compartimiento de casete de cinta y coloque el papel doblado entre el tablero de corte y el cortador de cinta.

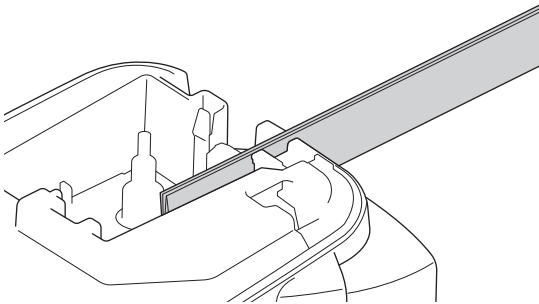

3. Cierre la cubierta del compartimiento de casete de cinta y presione tres veces la palanca del cortador de cinta.

Esto limpiará la cuchilla para que funcione correctamente.

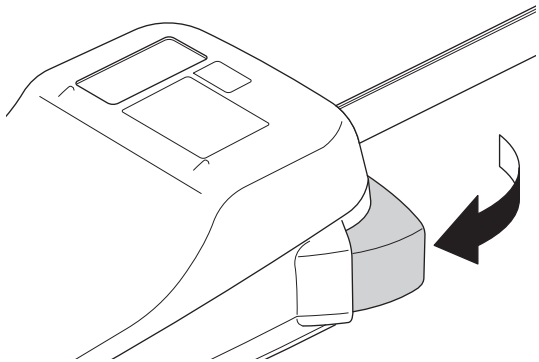

4. Abra la cubierta del compartimiento de casete de cinta y quite el papel.

Si aun así la calidad de corte es mala, repita los pasos anteriores.

Girar el tablero del cortador

La cuchilla del cortador se desafiló después de varios usos y no corta bien la cinta.

Girar el tablero del cortador le permite continuar cortando con el lado opuesto.

El tablero del cortador solo se puede girar una vez para mejorar el corte.

- PT-N10

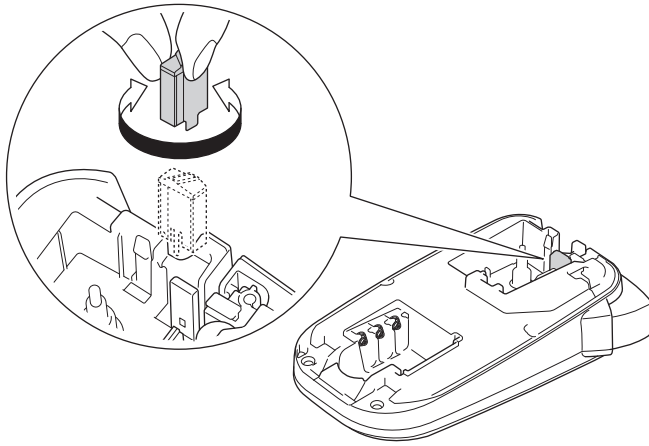

- PT-N20/PT-N25BT

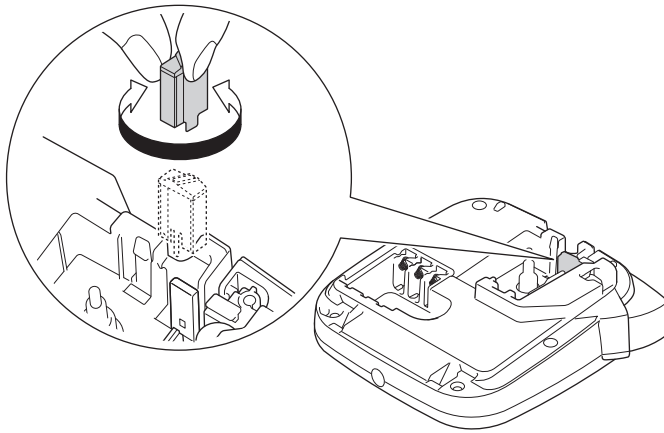

Si el problema persiste, comuníquese con el Servicio de atención al cliente de Brother o a su distribuidor de Brother local.



Información relacionada

- [Mantenimiento rutinario](#)



Solución de problemas



- Si tiene problemas con la rotuladora electrónica
- Mensajes de error y de mantenimiento
- Consultar la información de la versión
- Restaurar la rotuladora electrónica

Si tiene problemas con la rotuladora electrónica

En este capítulo, se explica cómo resolver los problemas típicos que pueden surgir cuando usa la rotuladora electrónica.

Si continúa teniendo problemas >> *Información relacionada* Si aún no puede solucionar el problema después de leer la información, visite la página web de soporte de Brother en support.brother.com/faqs.

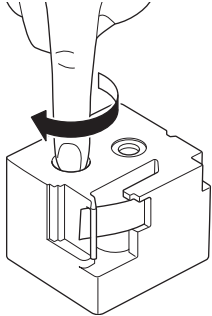
Problema	Solución
La rotuladora electrónica no imprime.	<ul style="list-style-type: none"> Verifique que el casete de cinta se encuentre correctamente insertado. (Para EE. UU.) Si el casete de cinta está vacío, sustitúyalo. Para pedir suministros y accesorios, visite www.brother-usa.com. (Para Canadá) Si el casete de cinta está vacío, sustitúyalo. Para pedir suministros y accesorios, visite www.brother.ca. Verifique que la cubierta del compartimiento de casete de cinta esté bien cerrada. Verifique que la rotuladora electrónica esté encendida. Si el cabezal de impresión está sucio, límpielo con un bastoncillo de algodón. PT-N25BT: Confirme lo siguiente: <ul style="list-style-type: none"> La configuración de Bluetooth del dispositivo móvil está activada. La rotuladora está conectada al dispositivo móvil mediante Bluetooth. La rotuladora se seleccionó en la aplicación Brother P-touch Design&Print 2. La rotuladora no está vinculada con otro dispositivo. La rotuladora y su dispositivo móvil están dentro del rango de comunicación. No hay dispositivos cercanos que emiten ondas de radio (por ejemplo, un microondas).
<ul style="list-style-type: none"> La cinta no circula correctamente. La cinta se ha quedado atascada dentro de la rotuladora electrónica. 	<ul style="list-style-type: none"> Si la cinta está doblada, corte la sección doblada. Si la cinta está atascada, retire el casete de cinta, extraiga la cinta atascada y corte cualquier parte de la cinta que esté dañada. Para evitar los atascos de cinta, limpie el cortador y la ranura de salida de la cinta. >> <i>Información adicional</i> Verifique que el extremo de la cinta sale por fuera de la guía de la cinta. Confirme que la cinta apunta hacia la ranura de salida de la cinta. Extraiga el casete de cinta y vuelva a instalarlo. Verifique que el casete de cinta esté firmemente asegurado entre los clips cuando se encaja en su lugar.
Se ha producido un error al utilizar una aplicación móvil.	Vaya al menú de configuración de aplicaciones móviles y seleccione Support (Ayuda) > Preguntas frecuentes y Solución de problemas .
La pantalla LCD no responde.	<ul style="list-style-type: none"> PT-N10: Quite las baterías, mantenga presionado  durante algunos segundos y espere al menos 10 minutos. PT-N20/PT-N25BT: Desconecte el adaptador de CA, quite las baterías, mantenga presionado  durante algunos segundos y espere al menos 10 minutos. Restaure la memoria interna a la configuración de fábrica. <p>Más información >> <i>Información adicional</i>: Restaurar la rotuladora electrónica</p>
La pantalla LCD sigue en blanco después de encender el dispositivo.	<ul style="list-style-type: none"> PT-N10: Compruebe si las baterías se han colocado correctamente. PT-N20/PT-N25BT: Verifique que la batería está correctamente instalada y que el adaptador de CA está bien conectado.
Los mensajes en la pantalla LCD se muestran en un idioma extranjero.	Configure el idioma de la pantalla LCD que desee. Más información >> <i>Información adicional</i> : Configurar el idioma
La rotuladora electrónica se para mientras está imprimiendo una etiqueta.	<ul style="list-style-type: none"> Si se ve cinta rayada, indica que ha llegado al final de la cinta. Reemplazar el casete de cinta. PT-N10: Reemplace todas las baterías.

Problema	Solución
	<ul style="list-style-type: none"> PT-N20/PT-N25BT: Reemplace todas las baterías o conecte el adaptador de CA directamente a la rotuladora electrónica.
Los archivos de etiquetas guardados previamente no están disponibles.	<ul style="list-style-type: none"> PT-N10: Todos los archivos que se guardan en la memoria interna se borran cuando queda poca batería se agota. PT-N20/PT-N25BT: Todos los archivos que se guardan en la memoria interna se borran cuando queda poca batería, está agotada o cuando se desconecta el adaptador de CA.
La cinta de tinta está separada del rodillo de tinta.	<p>Si la cinta de tinta está en mal estado, sustituya el casete de cinta. Si no es así, no corte la cinta y quite con cuidado el casete de cinta. A continuación, enrolle de nuevo en el carrete la cinta de tinta que se había separado.</p> <p>Más información ►► <i>Información adicional:</i> Insertar un casete de cinta</p> 
No conozco el número de versión del firmware de la rotuladora electrónica. (PT-N25BT)	<p>Puede confirmar el número de versión de firmware y otra información en la pantalla LCD.</p> <p>Más información ►► <i>Información adicional:</i> Consultar la información de la versión</p>
Cuando se imprime una etiqueta, hay demasiado espacio (margen ancho) en ambos lados del texto.	<p>Debido a su diseño, la rotuladora alimenta un margen cada vez que imprime una etiqueta nueva. La longitud del margen depende de la configuración en las "Opciones de margen". Seleccione <i>Estrecho</i> o <i>Imp. cadena</i> para los márgenes más pequeños.</p> <p>Más información ►► <i>Información adicional:</i> Opciones de margen</p>
El tamaño de la fuente no se puede aumentar.	<p>La fuente ya está al tamaño máximo para el ancho de la etiqueta o la longitud de la etiqueta ya se ha establecido, así que hay un límite de tamaño de fuente para no sobrepasar la longitud establecida.</p>
Cuando se imprimen varias etiquetas, la última etiqueta se corta de manera incorrecta.	<p>Cuando <i>Imp. cadena</i> se activa, ponga la cinta para expulsar la última etiqueta impresa y, a continuación, pulse la palanca del cortador de cinta para cortar la cinta manualmente.</p>
La impresora de etiquetas no funciona con normalidad.	<ul style="list-style-type: none"> PT-N10: Quite las baterías, mantenga presionado  durante algunos segundos y espere al menos 10 minutos antes de encender de nuevo el equipo. PT-N20/PT-N25BT: Desconecte el adaptador de CA, quite las baterías, mantenga presionado  durante algunos segundos y espere al menos 10 minutos antes de encender de nuevo el equipo. Restablezca la memoria interna a la configuración de fábrica. <p>Más información ►► <i>Información adicional:</i> Restaurar la rotuladora electrónica</p>
La impresora y el dispositivo móvil no se pueden conectar mediante Bluetooth. (PT-N25BT)	<ul style="list-style-type: none"> Apague la impresora y vuelva a encenderla. Si el error de comunicación no desaparece, verifique la pantalla de Bluetooth de su dispositivo móvil. Si se incluye el nombre de la impresora (PT-N25BT) en la lista de la pantalla, cancele el registro pulsando el botón de información o de configuración que se muestran al lado del nombre de la impresora. Intente conectar la impresora nuevamente en la aplicación Brother P-touch Design&Print 2. <p>Más información ►► <i>Información adicional</i></p>
Cuando se despegan el adhesivo verde que sostiene la cinta en su	<p>Con cuidado, vuelva a pegar la película protectora a la cinta, como se muestra.</p>

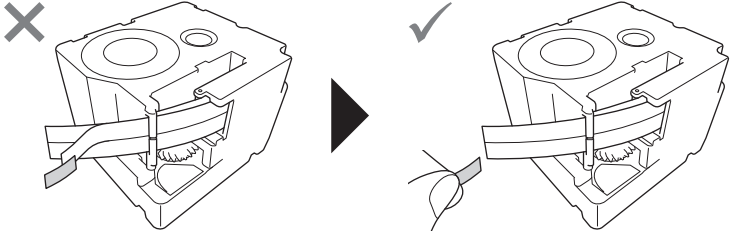
Problema	Solución
lugar, se desprende también la película protectora.	



Información relacionada

- [Solución de problemas](#)

Información adicional:



- [Restaurar la rotuladora electrónica](#)
- [Configurar el idioma](#)
- [Consultar la información de la versión](#)
- [Opciones de margen](#)
- [Insertar un casete de cinta](#)
- [Conectar la impresora a un dispositivo móvil mediante Bluetooth](#)

Mensajes de error y de mantenimiento



>> PT-N10

>> PT-N20/PT-N25BT

PT-N10

Mensaje	Causa/solución
¡Bat. baja!	Las baterías se están agotando. Sustituya las baterías con unas nuevas.
¡Inválido!	Se seleccionó un valor no válido para la opción <i>Longitud</i> . Las etiquetas pueden tener una longitud de 30 mm (1,2") y 300 mm (12").
¡Lleno!	Se ingresó el número máximo de caracteres (80).
¡Sin texto!	<ul style="list-style-type: none"> No hay ningún archivo de texto almacenado en la memoria.  se presionó sin introducir texto.  se presionó sin introducir texto.
Ajust. long.	El número de caracteres introducidos supera la longitud de la etiqueta. Reduzca el texto o seleccione <i>Automático</i> como longitud de la etiqueta.
Bat. Vacía	Cambie las baterías para un funcionamiento ininterrumpido.
Enfr. Unidad	Si el cabezal de impresión se calienta demasiado, la rotuladora electrónica dejará de imprimir y se enfriará. No toque la rotuladora electrónica cuando se esté enfriando.
Err. Cinta	<ul style="list-style-type: none"> Extraiga el casete de cinta de la rotuladora electrónica y vuelva a introducirlo. Reemplazar el casete de cinta.
Lím. línea 2	Se ha alcanzado el número máximo de líneas imprimibles.
Sin archivos	No se almacenaron datos en la opción <i>Archivo</i> del menú. Almacene los datos de la etiqueta en la opción <i>Archivo</i> y abra el archivo.
SystemErrorX	Póngase en contacto con el servicio de atención al cliente de Brother o con el distribuidor de Brother de su localidad.

PT-N20/PT-N25BT

Mensaje	Causa/solución
¡Batería baja!	Las baterías se están agotando. Sustituya las baterías con unas nuevas.
¡Inválido!	<ul style="list-style-type: none"> No hay un dígito sobre el cursor cuando selecciona la opción <i>Numeración</i>. Se seleccionó un carácter no válido para la opción <i>Numeración</i>. Se seleccionó un valor no válido para la opción <i>Longitud</i>. Las etiquetas pueden tener una longitud de 30 mm (1,2") y 300 mm (12").
¡Lleno!	Se ingresó el número máximo de caracteres (80).
¡Sin cinta!	Intentó imprimir, alimentar u obtener una vista previa de una etiqueta sin un casete de cinta instalado.
¡Sin texto!	<ul style="list-style-type: none"> No hay ningún archivo de texto almacenado en la memoria.  se presionó sin introducir texto. Se presionó  y  sin haber ingresado un texto.

Mensaje	Causa/solución
	<ul style="list-style-type: none">  se presionó sin introducir texto.
Adapt. Incor.	Se conectó un adaptador de CA incompatible. Utilice un adaptador de CA admitido.
Bat. sin carga	Cambie las baterías para un funcionamiento ininterrumpido.
Cambiar long. Cambiar long.	El número de caracteres introducidos supera la longitud de la etiqueta. Reduzca el texto o seleccione <i>Automático</i> como longitud de la etiqueta.
Enfriando uni.	Si el cabezal de impresión se calienta demasiado, la rotuladora electrónica dejará de imprimir y se enfriará. No toque la rotuladora electrónica cuando se esté enfriando.
Error de Cinta	<ul style="list-style-type: none"> Extraiga el casete de cinta de la rotuladora electrónica y vuelva a introducirlo. Reemplazar el casete de cinta.
Error transf. (PT-N25BT)	Se produjo un error de transferencia de datos. Intente imprimir nuevamente.
Lím. línea 2	Se ha alcanzado el número máximo de líneas imprimibles.
Sin archivos	No se almacenaron datos en la opción <i>Archivo</i> del menú. Almacene los datos de la etiqueta en la opción <i>Archivo</i> y abra el archivo.
SystemErrorX	Póngase en contacto con el servicio de atención al cliente de Brother o con el distribuidor de Brother de su localidad.
Usar cint.Btag Use cinta Btag	La cinta instalada no es compatible con su rotuladora. Utilice un casete de cinta con la marca Btag.





Información relacionada

- [Solución de problemas](#)

Consultar la información de la versión

Modelos relacionados: PT-N25BT

Si necesita contactar a Brother porque tiene alguna duda o con relación a su garantía, confirme el número de versión del firmware y demás información desde la pantalla LCD de su rotuladora.

1. Pulse .
2. Pulse ◀ o ▶ para mostrar la opción [Info versión] y a continuación, pulse .
3. Pulse ◀ o ▶ para ver la información que desea confirmar.
4. Pulse  para regresar a la pantalla Inicio.

Información relacionada

- [Solución de problemas](#)

Restaurar la rotuladora electrónica

Restablezca la memoria interna de su impresora de etiquetas para borrar todos los archivos de etiqueta guardados o si la impresora de etiquetas no funciona correctamente.











- [Restaurar la impresora a la configuración predeterminada de fábrica](#)

Restaurar la impresora a la configuración predeterminada de fábrica

NOTA

Cuando restaura la rotuladora se eliminan todos los textos, las configuraciones de formato, las opciones de ajuste y los archivos de etiquetas guardados.

También se eliminan las configuraciones de idioma y las unidades de medida.

1. Apague la rotuladora electrónica.
2. Mantenga presionado  y  / .
3. Mientras presiona  y  / , pulse  y suelte la tecla. Suelte  y  / .

NOTA

Asegúrese de soltar  antes de soltar otras teclas.



Información relacionada

- [Restaurar la rotuladora electrónica](#)

Apéndice

- [Especificaciones](#)
- [Ayuda de Brother y Atención al cliente](#)

Especificaciones

- >> Tamaño
- >> Entorno
- >> Fuente de alimentación
- >> Material informático
- >> Memoria
- >> Sistemas operativos compatibles (PT-N25BT)

Tamaño

Peso	Aproximadamente 450 g (0,99 lb) (PT-N10) Aproximadamente 470 g (1,03 lb) (PT-N20/PT-N25BT)
Dimensiones	Aproximadamente 118 mm (an.) x 191 mm (prof.) x 71 mm (alt.) o 4,6" (an.) x 7,5" (prof.) x 2,7" (alt.) (PT-N10) Aproximadamente 152 mm (an.) x 150 mm (prof.) x 72 mm (alt.) o 5,9" (an.) x 5,9" (prof.) x 2,8" (alt.) (PT-N20/PT-N25BT)

Entorno

Temperatura de funcionamiento	Entre 10 °C y 35 °C (50 °F y 95 °F)
Humedad de operación	Entre el 20% y el 80% Temperatura máxima en termómetro de bulbo húmedo: 27 °C (80,6 °F)

Fuente de alimentación

Batería	Seis baterías alcalinas AAA (LR03)
Adaptador de CA (opcional) (PT-N20/PT-N25BT)	<ul style="list-style-type: none"> • AD-24ESA-01 • AD-24ESAW-01

Material informático

Ancho de la cinta	Casete de cinta Btag estándar: 12 mm (0,47")
N.º de líneas	1-2 líneas

Para conocer la lista de consumibles compatibles, visite el la página web de soporte de Brother:
support.brother.com

Memoria

Búfer de texto	Máximo 80 caracteres
Almacenamiento de archivos	Máximo 10 archivos

Sistemas operativos compatibles (PT-N25BT)

Para consultar la lista más reciente de software admitido, visite support.brother.com/os.

✓ Información relacionada

- [Apéndice](#)

Ayuda de Brother y Atención al cliente

IMPORTANTE

Para obtener ayuda técnica, debe llamar al país en el que compró el equipo. Las llamadas se deben realizar **desde dentro** de ese país.

- >> [Preguntas frecuentes \(FAQ\)](#)
- >> [Para el Servicio de atención al cliente](#)
- >> [Pedido de accesorios y consumibles](#)

Preguntas frecuentes (FAQ)

Para obtener más información sobre su equipo Brother, visite la Página web de soporte de Brother en support.brother.com. Para obtener más ayuda y consejos, visite la página **Preguntas frecuentes y Solución de problemas** de su modelo.

Para el Servicio de atención al cliente

En EE. UU.:

www.brother-usa.com/support (Autoservicio/correo electrónico/chat)
1-877-BROTHER (1-877-276-8437)

En Canadá:

www.brother.ca/support
(Ayuda con videos de autoservicio, correo electrónico, chat, Facebook y X)

Localizador de centros de servicio (EE. UU. únicamente)

Si desea conocer la ubicación de un centro de servicio autorizado de Brother, llame al 1-877-BROTHER (1-877-276-8437) o visite www.brother-usa.com/support.

Ubicaciones de los centros de servicio técnico (solo Canadá)

Si desea conocer la ubicación de un centro de servicio autorizado de Brother, visite www.brother.ca/support.

Pedido de accesorios y consumibles

Se recomienda utilizar únicamente consumibles originales de Brother, disponibles en la mayoría de los proveedores de Brother. Si no puede encontrar los suministros que necesita y tiene una tarjeta de crédito Visa, MasterCard, Discover, American Express o una cuenta PayPal, puede pedirlos directamente desde Brother. Visite nuestro sitio en línea para acceder a la selección completa de accesorios y consumibles de Brother disponibles para su compra.

NOTA

En Canadá solo se aceptan las tarjetas Visa y MasterCard.

En EE. UU.:

1-877-BROTHER (1-877-276-8437)

www.brother-usa.com/support

En Canadá:

www.brother.ca



Información relacionada

- [Apéndice](#)
-

brother



US-SPA
Versión 0