



Guide de l'utilisateur

PT-E310BT

PT-E510

PT-E560BT

Table des matières

| | |
|---|-----------|
| Avant d'utiliser votre étiqueteuse | 1 |
| Définition des remarques | 2 |
| Mesures préventives générales | 3 |
| Marques commerciales et licences | 4 |
| Remarques concernant les licences Open Source | 5 |
| Remarque importante | 6 |
| Configurer votre étiqueteuse | 7 |
| Description des pièces | 8 |
| Présentation de l'écran LCD | 10 |
| Vue d'ensemble du clavier | 14 |
| Fixer la sangle de support..... | 21 |
| Installer la batterie Li-ion rechargeable | 24 |
| Retirer la batterie Li-ion rechargeable | 26 |
| Connecter l'étiqueteuse à une source d'alimentation externe | 28 |
| Charger la batterie Li-ion rechargeable..... | 30 |
| Insérer la cassette à ruban..... | 32 |
| Allumer/éteindre l'étiqueteuse..... | 34 |
| Définir la langue | 35 |
| Définir les unités de mesure..... | 36 |
| Régler le temps de mise hors tension automatique | 37 |
| Activer ou désactiver Bluetooth..... | 38 |
| Faire avancer le ruban | 39 |
| Régler le contraste de l'écran LCD | 40 |
| Allumer/éteindre le rétroéclairage | 41 |
| Installation du logiciel | 42 |
| Installation du pilote d'imprimante et des logiciels sur un ordinateur (Windows)..... | 43 |
| Applications disponibles | 44 |
| Connecter l'étiqueteuse à un ordinateur | 45 |
| Connecter l'étiqueteuse à un ordinateur à l'aide d'un câble USB Type-C..... | 46 |
| Modifier des étiquettes | 47 |
| Ajouter du texte à votre étiquette | 48 |
| Ajouter une nouvelle ligne de texte à votre étiquette | 49 |
| Ajouter un nouveau bloc de texte à votre étiquette..... | 50 |
| Déplacer le curseur | 51 |
| Supprimer du texte..... | 52 |
| Saisir des symboles | 53 |
| Saisir des symboles avec la fonction symbole | 54 |
| Définir l'historique des symboles | 55 |
| Options de symbole..... | 56 |
| Saisir des caractères accentués | 59 |
| Options de caractères accentués..... | 60 |
| Définir les attributs de caractère | 62 |
| Appliquer des attributs de caractère..... | 63 |
| Appliquer des attributs de caractère à une ligne de texte | 64 |
| Options de paramétrage des attributs | 65 |

| | |
|---|------------|
| Définir le style adaptation automatique | 68 |
| Définir les cadres | 69 |
| Options de cadre | 70 |
| Créer des étiquettes en utilisant le type d'application d'étiquetage | 71 |
| Mode Général..... | 72 |
| Mode Panneau | 73 |
| Mode Nappe..... | 74 |
| Mode Drapeau pour câble..... | 76 |
| Mode Tableau de connexion | 77 |
| Mode Bloc de raccordement | 78 |
| Créer des étiquettes à l'aide de rubans spéciaux à enrouler autour des câbles..... | 79 |
| Créer une étiquette Cross-ID | 82 |
| Créer des étiquettes de code-barres..... | 84 |
| Créer et imprimer des code-barres | 85 |
| Modifier ou supprimer un code-barres et les données de code-barres | 89 |
| Créer des étiquettes sérialisées..... | 90 |
| Options de sérialisation | 91 |
| Créer des étiquettes avec une seule plage sérialisée..... | 92 |
| Créer des étiquettes avec deux plages sérialisées | 94 |
| Créer des étiquettes sérialisées avancées..... | 96 |
| Imprimer des étiquettes..... | 99 |
| Aperçu des étiquettes | 100 |
| Imprimer des étiquettes..... | 101 |
| Options d'impression..... | 102 |
| Sélectionner une option de coupe (PT-E310BT)..... | 103 |
| Sélectionner une option de coupe (PT-E510/PT-E560BT)..... | 105 |
| Imprimer les modèles transférés..... | 107 |
| Modifier et imprimer les modèles transférés | 108 |
| Imprimer les modèles transférés à partir d'une base de données | 109 |
| Supprimer un modèle transféré..... | 111 |
| Imprimer des données de base de données transférées..... | 112 |
| Modifier une base de données transférée..... | 114 |
| Supprimer une base de données transférée | 116 |
| Utiliser la mémoire des fichiers | 117 |
| Enregistrer un fichier d'étiquette | 118 |
| Impression, ouverture ou suppression d'un fichier d'étiquette enregistré | 119 |
| Créer et imprimer des étiquettes à l'aide de votre ordinateur | 120 |
| Créer et imprimer des étiquettes avec P-touch Editor (Windows) | 121 |
| Fenêtre principale de P-touch Editor (Windows)..... | 122 |
| Créer et imprimer des étiquettes en utilisant P-touch Editor (Mac)..... | 123 |
| Fenêtre principale de P-touch Editor (Mac)..... | 124 |
| Impression d'étiquettes à l'aide du pilote d'imprimante (Windows)..... | 125 |
| Transfert de modèles sur l'imprimante à l'aide de votre ordinateur (Windows)..... | 126 |
| Remarques sur l'utilisation des fonctions de transfert (Windows)..... | 127 |
| Transfert de modèles ou d'autres données de l'ordinateur sur l'imprimante (Windows) | 128 |
| Transfert de plusieurs éléments de l'ordinateur vers l'imprimante (Windows) | 130 |





| | |
|---|------------|
| Sauvegarde de modèles ou d'autres données mémorisés dans l'imprimante vers votre ordinateur (Windows) | 131 |
| Supprimer les données de l'imprimante de votre ordinateur (Windows)..... | 132 |
| Créer des fichiers de transfert ou des fichiers de package de transfert (Windows)..... | 134 |
| Imprimer des étiquettes avec des appareils mobiles | 136 |
| Installation d'applications mobiles..... | 137 |
| Créer des étiquettes et les imprimer à l'aide d'un appareil mobile..... | 138 |
| Transférer des modèles créés sur un ordinateur sur l'imprimante à l'aide d'un appareil mobile | 139 |
| Mise à jour | 140 |
| Mise à jour de P-touch Editor..... | 141 |
| Mise à jour du microprogramme | 142 |
| Maintenance de routine | 143 |
| Maintenance..... | 144 |
| Dépannage..... | 146 |
| Si vous avez des difficultés avec votre étiqueteuse..... | 147 |
| Messages d'erreur et d'entretien..... | 150 |
| Régler la longueur d'étiquette | 151 |
| Vérifier les informations de version | 152 |
| Réinitialiser l'étiqueteuse | 153 |
| Réinitialiser à partir de l'écran LCD..... | 154 |
| Annexe | 155 |
| Spécifications..... | 156 |
| Assistance et service à la clientèle Brother..... | 159 |

Avant d'utiliser votre étiqueteuse

- [Définition des remarques](#)
- [Mesures préventives générales](#)
- [Marques commerciales et licences](#)
- [Remarques concernant les licences Open Source](#)
- [Remarque importante](#)

Définition des remarques

Tout au long de ce Guide de l'utilisateur, nous utilisons les conventions et symboles suivants :

| | |
|--|--|
|  DANGER | DANGER indique une situation directement dangereuse qui, si elle n'est pas évitée, provoquera des blessures graves, voire mortelles. |
|  AVERTISSEMENT | AVERTISSEMENT indique une situation potentiellement dangereuse qui, si elle n'est pas évitée, pourrait provoquer des blessures graves, voire mortelles. |
|  ATTENTION | ATTENTION indique une situation potentiellement dangereuse qui, si elle n'est pas évitée, peut entraîner des blessures légères ou modérées. |
| IMPORTANT | IMPORTANT indique une situation potentiellement dangereuse qui, si elle n'est pas évitée, risque d'entraîner des dégâts matériels ou une perte de fonctionnalités de l'appareil. |
| REMARQUE | REMARQUE spécifie l'environnement d'exploitation, les conditions d'installation ou des conditions spéciales d'utilisation. |
|  | L'icône de conseil indique des conseils utiles et des informations complémentaires. |
| Caractères gras | Le texte en gras identifie les boutons sur le panneau de commande de l'appareil ou sur l'écran de l'ordinateur. |
| <i>Caractères en italique</i> | Les caractères italiques mettent en valeur un point important ou signalent un sujet connexe. |
| Courier New | Le texte en police Courier New sert à identifier les messages à l'écran LCD. |



Information associée

- [Avant d'utiliser votre étiqueteuse](#)

Mesures préventives générales

Batterie Li-ion rechargeable

- Au moment de l'achat, la batterie Li-ion rechargeable est légèrement chargée. Avant d'utiliser l'étiqueteuse pour la première fois, vous devez charger complètement la batterie Li-ion rechargeable.
- Si l'étiqueteuse n'est pas utilisée pendant une longue période, retirez la batterie et débranchez les câbles avant de la ranger.
- Si vous remarquez quelque chose d'inhabituel sur la batterie Li-ion rechargeable lors de sa première utilisation, par exemple une surchauffe ou de la rouille, cessez immédiatement de l'utiliser. Contactez le service clientèle de Brother.

Étiqueteuse

- En fonction de l'environnement, du matériau et des conditions d'utilisation, l'étiquette peut se décoller ou devenir impossible à décoller, et sa couleur peut changer ou se décolorer sur d'autres objets. Avant de coller l'étiquette, vérifiez les conditions d'utilisation et le matériau. Testez l'étiquette en collant un petit morceau sur une zone non apparente de la surface prévue.
- N'utilisez PAS l'appareil, ses composants ou ses fournitures d'une manière ou à des fins non décrites dans ce guide. Cela pourrait provoquer des accidents ou endommager le matériel.
- Utilisez uniquement du ruban TZe, du ruban HGe ou de la gaine HSe de Brother avec cette étiqueteuse. N'utilisez PAS de rubans qui *ne portent pas* le logo . Pour plus d'informations sur la gaine thermorétractable, visitez le site Web de Brother. L'utilisation de ruban pour gaine thermorétractable ne permet pas d'imprimer les cadres ni d'utiliser certains paramètres de police. Les caractères imprimés peuvent également être plus petits que lors de l'utilisation de ruban TZe.
- (PT-E310BT) N'appliquez PAS de pression excessive sur le levier du coupe-ruban.
- Utilisez un chiffon doux pour nettoyer la tête d'impression ; ne touchez jamais cette dernière.
- N'essayez PAS d'imprimer si la cassette est vide ; cela endommagerait la tête d'impression.
- NE tirez PAS sur le ruban au cours de l'impression ou alors qu'il avance dans l'appareil. Cela endommagerait le ruban et l'imprimante d'étiquettes.
- Toutes les données stockées dans la mémoire de l'imprimante seront perdues en cas de panne ou de réparation de l'imprimante, ou si les batteries se déchargent complètement.
- Les caractères imprimés peuvent être différents de ceux affichés dans l'aperçu avant impression, car l'écran de votre appareil ou de votre ordinateur peut avoir une résolution supérieure à celle de l'imprimante d'étiquettes.
- La longueur de l'étiquette imprimée peut différer de celle de l'étiquette affichée.
- Veillez à lire les instructions fournies avec les rubans thermocollants textiles, les rubans adhésifs extra-forts ou d'autres rubans spéciaux et respectez toutes les précautions indiquées dans les instructions.
- Un film protecteur en plastique transparent est placé sur l'écran LCD pendant la fabrication et l'expédition. Retirez ce film avant l'utilisation.
- NE laissez PAS de produits en caoutchouc ou en vinyle sur l'étiqueteuse pendant une période prolongée. Sinon, ils pourraient laisser des marques ou des résidus sur l'étiqueteuse.
- Ne transportez PAS l'étiqueteuse lorsque le câble USB Type-C ou l'adaptateur secteur pour USB Type-C est connecté au port USB. Le port pourrait s'endommager.



Information associée

- [Avant d'utiliser votre étiqueteuse](#)

Marques commerciales et licences

- App Store, Mac, Macintosh, iPad, iPhone, iPod touch sont des marques commerciales d'Apple Inc., déposées aux États-Unis et dans d'autres pays.
- Android est une marque commerciale de Google LLC.
- Les logos et le mot Bluetooth® sont des marques commerciales déposées appartenant à Bluetooth SIG, Inc. et toute utilisation de ces marques par Brother Industries, Ltd. se fait sous licence. Les autres marques de commerce et noms de commerce appartiennent à leurs propriétaires respectifs.
- QR Code est une marque commerciale déposée de DENSO WAVE INCORPORATED.
- USB Type-C® est une marque déposée d'USB Implementers Forum.
- Wi-Fi® est une marque déposée de la Wi-Fi Alliance®.
- Adobe® et Reader® sont des marques déposées ou des marques commerciales d'Adobe Systems Incorporated aux États-Unis et/ou dans d'autres pays.
- BarStar Pro Encode Library (PDF417, Micro PDF417, DataMatrix, MaxiCode, AztecCode, GS1 Composite, GS1 Databar, Code93, MSI/Plessey, POSTNET, Intelligent Mail Barcode)
Copyright© 2007 AINIX Corporation. Tous droits réservés.
- QR Code Generating Program Copyright© 2008 DENSO WAVE INCORPORATED.

Chaque société dont le titre du logiciel est mentionné dans ce manuel dispose d'un contrat de licence logicielle spécifique pour ses programmes propriétaires.

Tous les noms commerciaux et noms de produits d'autres sociétés apparaissant sur les produits Brother, les documents connexes et tout autre document sont des marques commerciales ou déposées de ces sociétés.



Information associée

- [Avant d'utiliser votre étiqueteuse](#)

Remarques concernant les licences Open Source

Cet appareil inclut un logiciel Open Source.

Pour afficher les remarques concernant les licences Open Source, accédez à la page **Manuels** de votre modèle sur le site internet Brother support à l'adresse support.brother.com/manuals.



Information associée

- [Avant d'utiliser votre étiqueteuse](#)
-

Remarque importante

- Le contenu de ce document et les spécifications de cette imprimante d'étiquettes peuvent être modifiés sans préavis.
- La société Brother se réserve le droit d'apporter des modifications sans préavis aux spécifications et informations contenues dans les présentes. Elle ne saurait être tenue responsable de quelque dommage que ce soit (y compris des dommages indirects) résultant de la confiance accordée aux informations présentées, y compris, mais sans s'y limiter, aux erreurs typographiques ou autres se rapportant aux publications.
- Cette étiqueteuse ne prend pas en charge les connexions Wi-Fi.
- Les écrans présentés dans ce document peuvent varier en fonction du système d'exploitation de votre ordinateur, du modèle de votre produit et de la version des logiciels.
- Avant d'utiliser l'étiqueteuse, assurez-vous d'avoir lu tous les documents associés à l'étiqueteuse pour bien connaître les informations liées à sa sécurité et à son fonctionnement.
- L'imprimante d'étiquettes figurant sur les illustrations peut être différente de votre imprimante d'étiquettes.
- Les fournitures disponibles peuvent varier en fonction de votre pays ou région.
- Il est recommandé d'utiliser la dernière version de P-touch Editor. Pour la dernière version, accédez à la page **Téléchargement** de votre modèle sur support.brother.com/downloads.
- Pour maintenir les performances de votre étiqueteuse à jour, visitez support.brother.com/downloads pour obtenir les mises à jour les plus récentes du micrologiciel. Sinon, certaines des fonctions de votre imprimante d'étiquettes peuvent ne pas être disponibles.
- Avant de donner votre étiqueteuse à une autre personne, de la remplacer ou de la mettre au rebut, il est fortement recommandé de réinitialiser ses paramètres sur les valeurs d'usine afin de supprimer toute information personnelle.



Information associée

- [Avant d'utiliser votre étiqueteuse](#)

Configurer votre étiqueteuse

- Description des pièces
- Présentation de l'écran LCD
- Vue d'ensemble du clavier
- Fixer la sangle de support
- Installer la batterie Li-ion rechargeable
- Connecter l'étiqueteuse à une source d'alimentation externe
- Charger la batterie Li-ion rechargeable
- Insérer la cassette à ruban
- Allumer/éteindre l'étiqueteuse
- Définir la langue
- Définir les unités de mesure
- Régler le temps de mise hors tension automatique
- Activer ou désactiver Bluetooth
- Faire avancer le ruban
- Régler le contraste de l'écran LCD
- Allumer/éteindre le rétroéclairage

Description des pièces

>> PT-E310BT

>> PT-E510/PT-E560BT

PT-E310BT

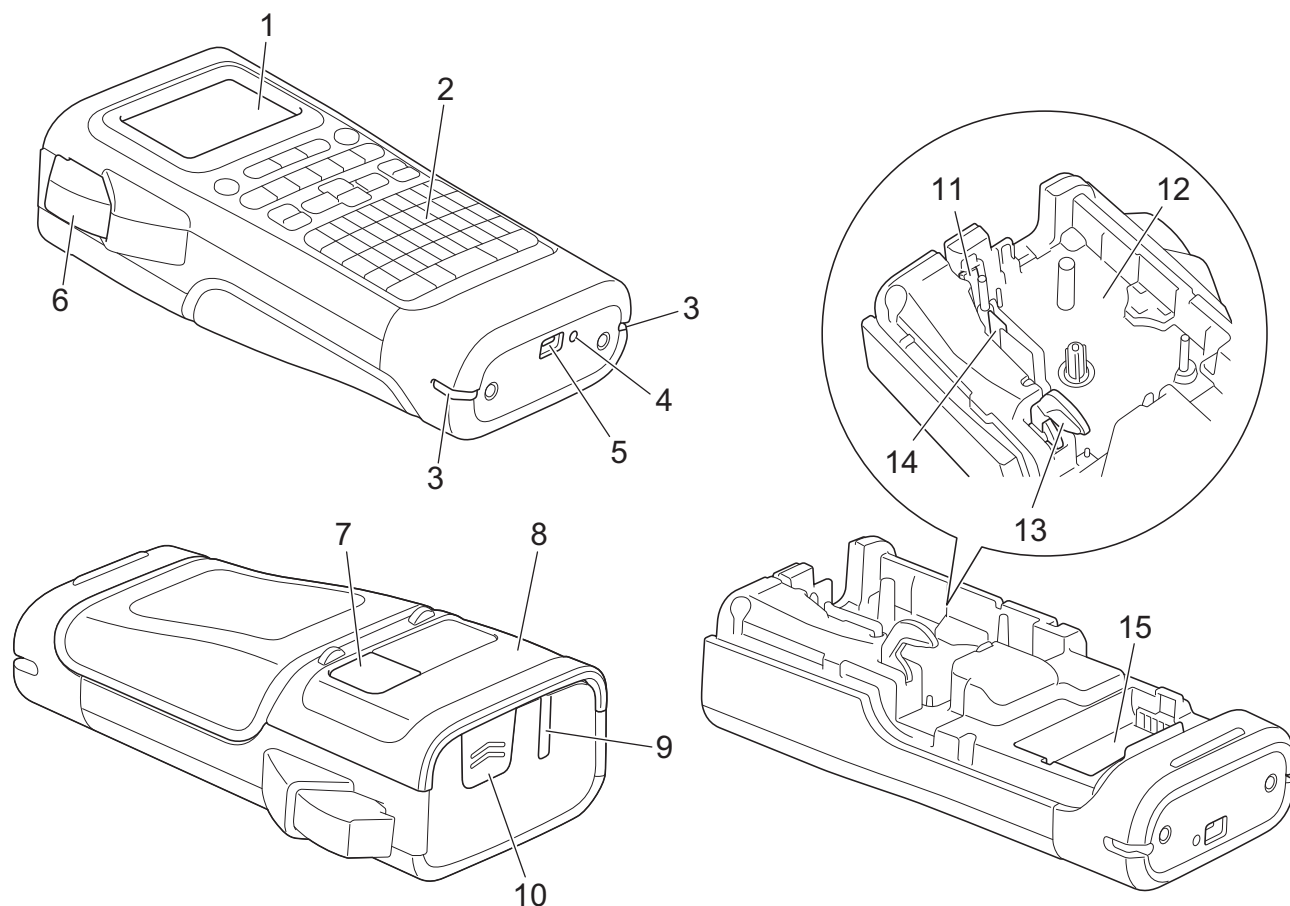

1. Écran à cristaux liquides (LCD)
2. Clavier
3. Trou de la sangle
4. LED
5. Port USB Type-C
6. Levier du coupe-ruban
7. Visualisateur de bande
8. Couvercle arrière
9. Fente de sortie de ruban
10. Verrou du couvercle
11. Coupe-ruban
12. Compartiment de la cassette à ruban
13. Levier de libération
14. Tête d'impression
15. Compartiment de la batterie

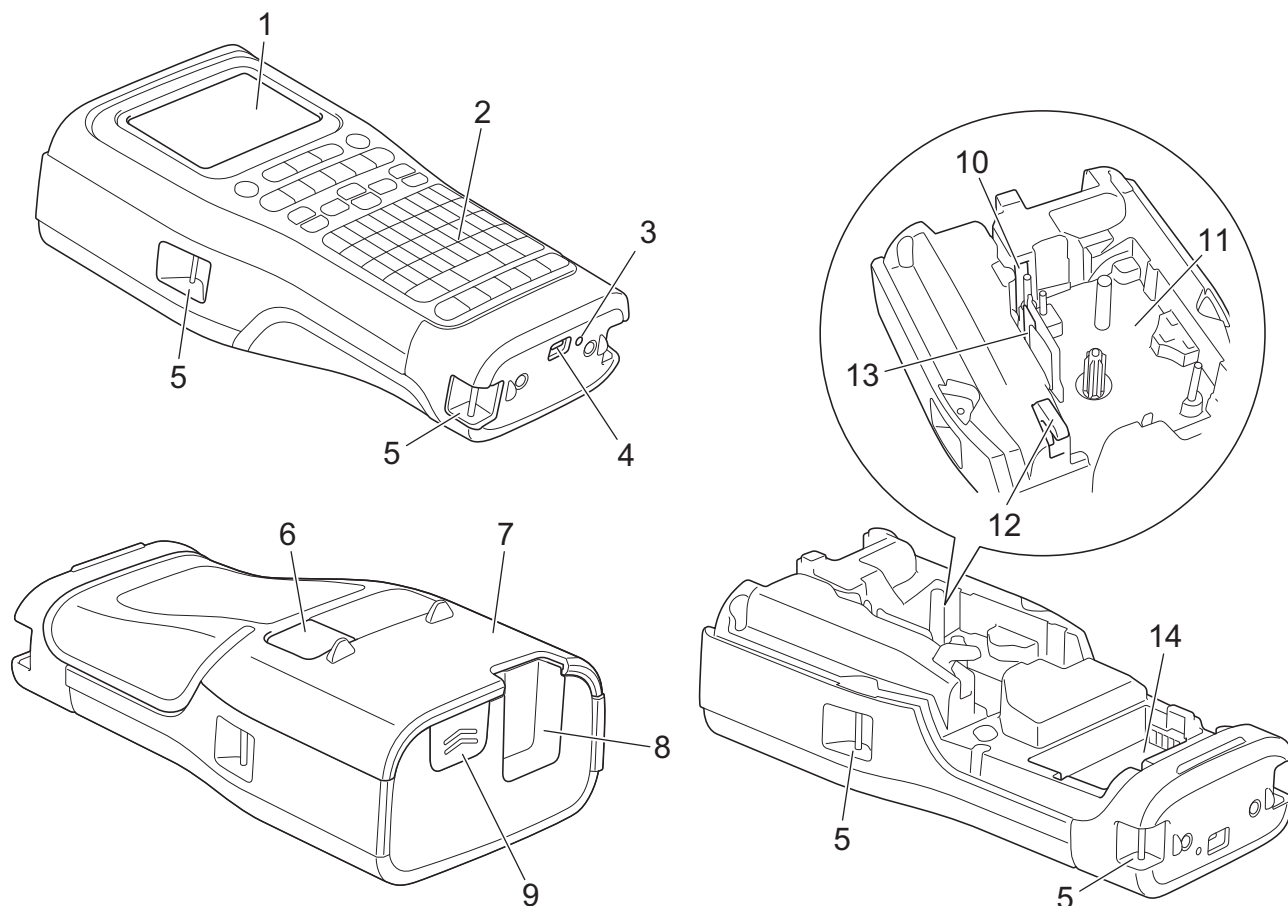

1. Écran à cristaux liquides (LCD)
2. Clavier
3. LED
4. Port USB Type-C
5. Trou de la sangle
6. Visualisateur de bande
7. Couvercle arrière
8. Fente de sortie de ruban
9. Verrou du couvercle
10. Coupe-ruban
11. Compartiment de la cassette à ruban
12. Levier de libération
13. Tête d'impression
14. Compartiment de la batterie

 **Information associée**

- [Configurer votre étiqueteuse](#)

Présentation de l'écran LCD

>> PT-E310BT

>> PT-E510/PT-E560BT

PT-E310BT

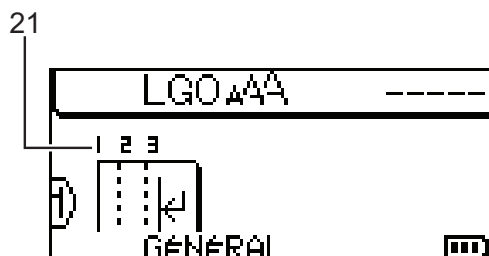
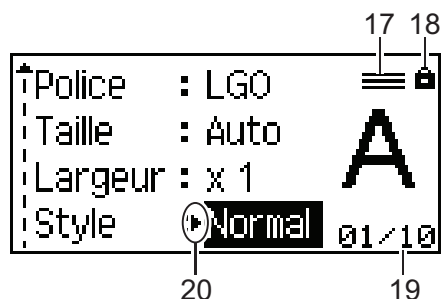
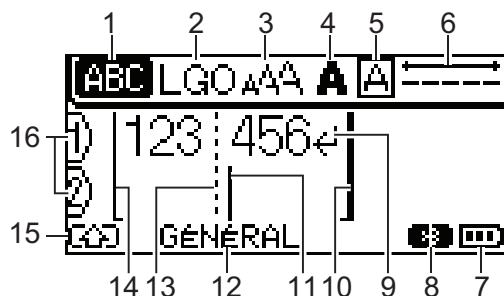

1. Mode Majuscules

Indique si le mode Maj est activé.

2. Police actuelle

Indique la police actuelle.

3. Taille des caractères

Indique la taille de caractère actuelle.

4. Style de caractère

Indique le style de caractère actuel.

5. Cadre



Indique si un cadre est défini.

6. Longueur du ruban

Indique la longueur du ruban pour le texte entré.

7. Niveau de la batterie

Indique le niveau de la batterie restant. S'affiche uniquement si une batterie Li-ion rechargeable est utilisée.

| Icône | Description |
|---|---|
|  | La charge de la batterie est pleine. |
|  | La charge de la batterie est à moitié pleine. |
|  | La charge de la batterie est faible. |

8. Bluetooth

Indique une connexion Bluetooth. Clignote quand l'étiqueteuse attend la connexion Bluetooth. Reste allumé une fois que la connexion Bluetooth est établie.

9. Marque de retour

Indique la fin d'une ligne de texte.

10. Ligne de fin

Indique la ligne de fin.

La zone entre la ligne de début et de fin sera imprimée.

11. Curseur

Indique la position de saisie actuelle.

De nouveaux caractères apparaissent à gauche du curseur.

12. Type d'application d'étiquetage

Indique le type d'application d'étiquetage actuel.

13. Ligne de séparation de blocs

Indique la fin d'un bloc de texte.

14. Ligne de début

Indique la ligne de début.

La zone entre la ligne de début et de fin sera imprimée.

15. Mode Shift

Indique que le mode Shift est activé.

16. Numéro de ligne

Indique les numéros de ligne dans la mise en page de l'étiquette.

17. Marque de ligne spécifiée

Indique que des paramètres distincts ont été définis pour chaque ligne.

18. Marque de verrouillage

Indique que certains paramètres ne peuvent pas être modifiés.

19. Compteur

Indique le numéro actuellement sélectionné/le numéro sélectionnable.

20. Sélection du curseur

Indique la position actuelle du curseur.

Appuyez sur ▲ ou ▼ pour sélectionner des éléments du menu, puis sur ◀ ou ▶ pour modifier les paramètres.

21. Numéro de bloc

Indique le numéro de bloc.

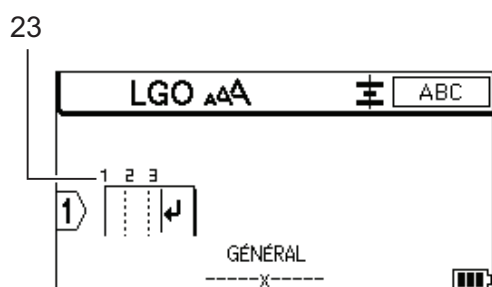
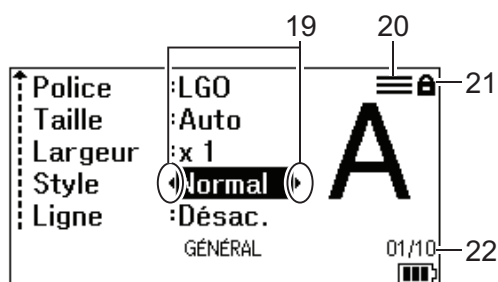
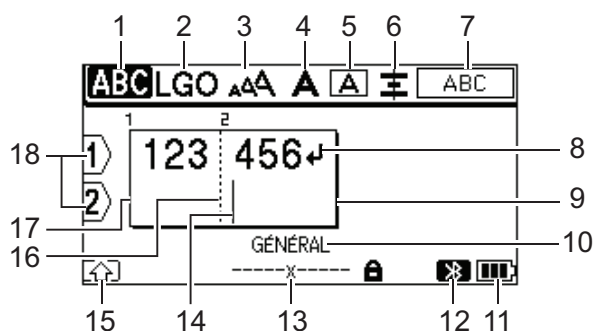

1. Mode Majuscules

Indique si le mode Maj est activé.

2. Police actuelle

Indique la police actuelle.

3. Taille des caractères

Indique la taille de caractère actuelle.

4. Style de caractère

Indique le style de caractère actuel.

5. Cadre

Indique si un cadre est défini.

6. Aligner

Indique l'alignement du texte.

Selon le type d'application d'étiquetage sélectionné, le guide d'alignement peut ne pas s'afficher.

7. Guide de mise en page

Indique les paramètres d'orientation, de disposition, de séparateur, d'inversion et de répétition de texte. Les éléments affichés varient selon le type d'application d'étiquetage sélectionné.

8. Marque de retour

Indique la fin d'une ligne de texte.

9. Ligne de fin

Indique la ligne de fin.



La zone entre la ligne de début et de fin sera imprimée.

10. Type d'application d'étiquetage

Indique le type d'application d'étiquetage actuel.

11. Niveau de la batterie

Indique le niveau de la batterie restant. S'affiche uniquement si une batterie Li-ion rechargeable est utilisée.

| Icône | Description |
|---|---|
|  | La charge de la batterie est pleine. |
|  | La charge de la batterie est à moitié pleine. |
|  | La charge de la batterie est faible. |

12. Bluetooth (PT-E560BT)

Indique une connexion Bluetooth. Clignote quand l'étiqueteuse attend la connexion Bluetooth. Reste allumé une fois que la connexion Bluetooth est établie.

13. Largeur du ruban x longueur de l'étiquette

Indique la largeur du ruban et la longueur de l'étiquette.

La longueur d'étiquette affichée peut légèrement différer de la longueur réelle de l'étiquette imprimée en raison de la tolérance d'impression.

Si la longueur de l'étiquette a été spécifiée,  s'affiche.

14. Curseur

Indique la position de saisie actuelle.

De nouveaux caractères apparaissent à gauche du curseur.

15. Mode Shift

Indique que le mode Shift est activé.

16. Ligne de séparation de blocs

Indique la fin d'un bloc de texte.

17. Ligne de début

Indique la ligne de début.

La zone entre la ligne de début et de fin sera imprimée.

18. Numéro de ligne

Indique les numéros de ligne dans la mise en page de l'étiquette.

19. Sélection du curseur

Indique la position actuelle du curseur.

Appuyez sur ▲ ou ▼ pour sélectionner des éléments du menu, puis sur ◀ ou ▶ pour modifier les paramètres.

20. Marque de ligne spécifiée

Indique que des paramètres distincts ont été définis pour chaque ligne.

21. Marque de verrouillage

Indique que certains paramètres ne peuvent pas être modifiés.

22. Compteur

Indique le numéro actuellement sélectionné/le numéro sélectionnable.

23. Numéro de bloc

Indique le numéro de bloc.



Information associée

- [Configurer votre étiqueteuse](#)

Vue d'ensemble du clavier

>> [PT-E310BT](#)

>> [PT-E510/PT-E560BT](#)

Pour la France, Belgique

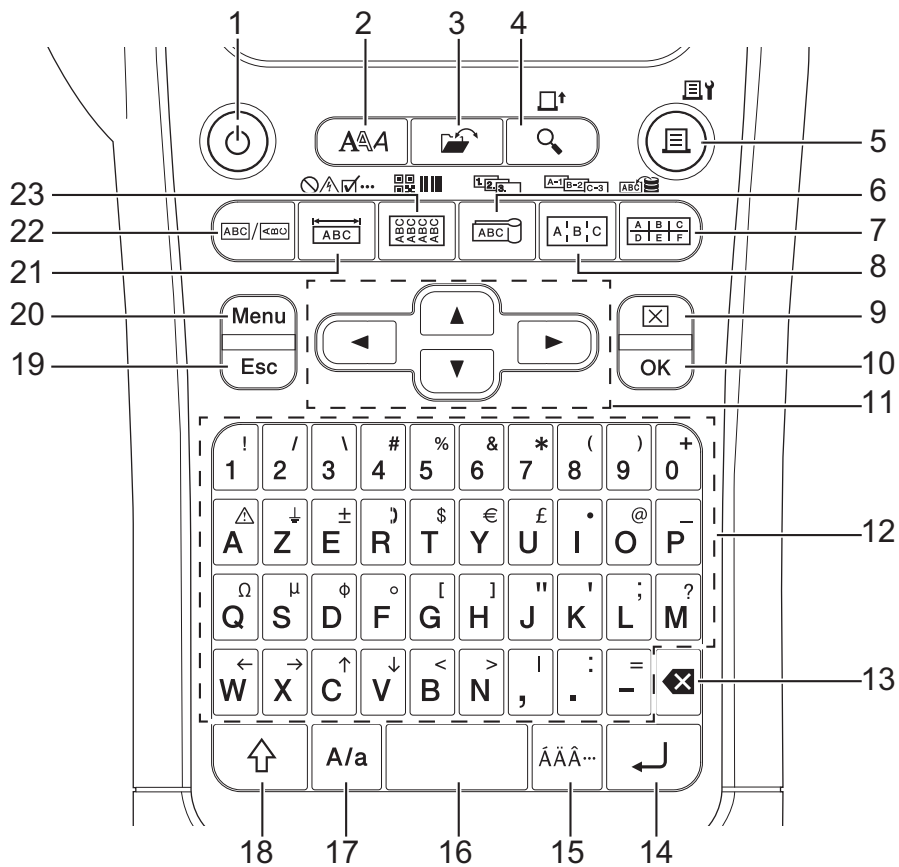

La langue par défaut est « anglais ».

Pour la Suisse

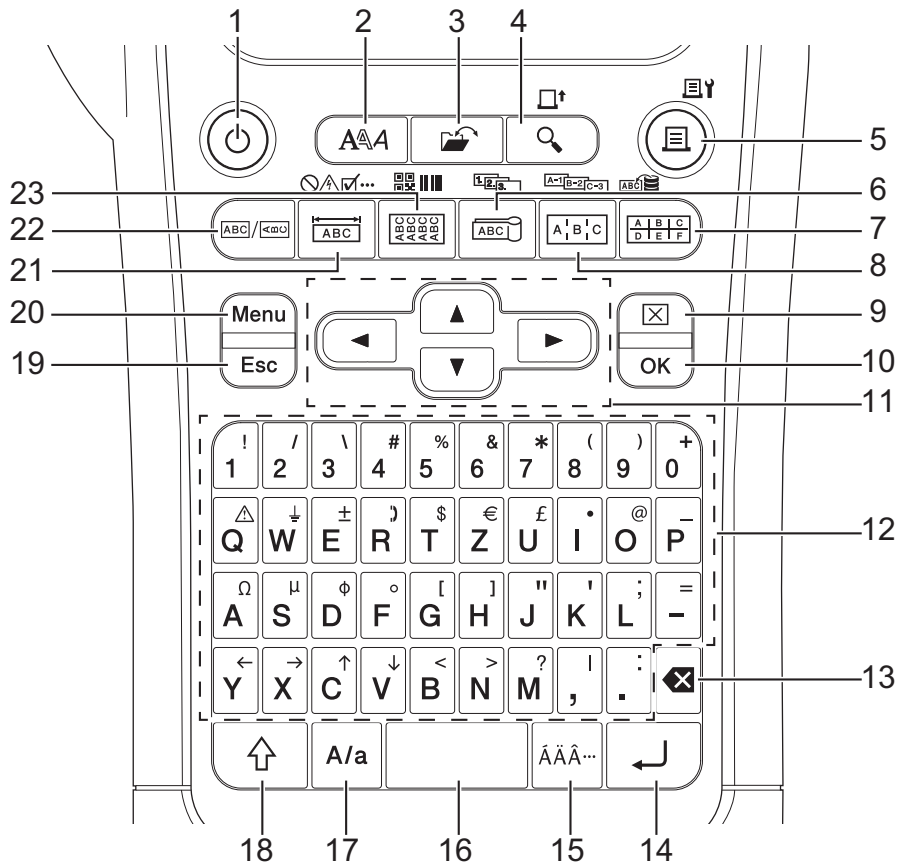

La langue par défaut est « allemand ».

1. Alimentation

Appuyez pour allumer ou éteindre l'imprimante d'étiquettes.

2. Style

Appuyez pour définir les attributs de caractères et d'étiquettes.

3. Fichier

Appuyez pour récupérer les données enregistrées dans la mémoire des fichiers de l'imprimante.

4. Prévisualisation/Avance

Appuyez pour afficher une image de l'étiquette avant l'impression.

Pour faire avancer le ruban, appuyez une fois sur la touche **Shift**, puis sur la touche **Prévisualisation/Avance**.

5. Imprimer/Options d'impression

Appuyez pour imprimer.

Pour régler les options d'impression, appuyez une fois sur la touche **Shift**, puis sur la touche **Imprimer/Options d'impression**.

6. Drapeau pour câble/Sérialiser

Appuyez pour créer des drapeaux pour câble.

Pour créer des étiquettes sérialisées, appuyez une fois sur la touche **Shift**, puis sur la touche **Drapeau pour câble/Sérialiser**.

7. Bloc de raccordement/Base de données

Appuyez sur pour créer des étiquettes pour blocs de raccordement avec jusqu'à deux lignes dessinées.

Pour créer des étiquettes en utilisant la plage sélectionnée d'enregistrements dans la base de données téléchargée, appuyez une fois sur la touche **Shift**, puis sur la touche **Bloc de raccordement/Base de données**.

8. Tableau de connexion/Sérialisation avancée

Appuyez pour créer des étiquettes à une ou plusieurs lignes pour un groupe de ports sur un tableau de connexion.

Pour créer des étiquettes sérialisées avancées, appuyez une fois sur la touche **Shift**, puis sur la touche **Tableau de connexion/Sérialisation avancée**.

9. Effacer

Appuyez pour effacer tous les paramètres de texte et de mise en forme.

10. OK

Appuyez pour sélectionner l'option affichée.

11. Curseur

Appuyez pour déplacer le curseur dans le sens de la flèche.

12. Lettre

Appuyez pour saisir des lettres ou des chiffres.

Vous pouvez saisir des lettres et des symboles majuscules en utilisant ces touches en combinaison avec la touche **Majuscules/minuscules**.

13. Retour arrière

Appuyez pour supprimer tout caractère à gauche du curseur.

14. Entrée

Appuyez pour entrer une nouvelle ligne lors de la saisie de texte.

Si vous sélectionnez le mode général pour le type d'application d'étiquette et que vous voulez saisir un nouveau bloc de texte, appuyez sur la touche **Shift**, puis sur la touche **Entrée**.

15. Accent

Appuyez pour sélectionner un caractère accentué.

16. Espace

Appuyez pour insérer un espace vide.

Appuyez sur ce bouton pour revenir à la valeur par défaut.

17. Majuscules/minuscules

Appuyez pour activer et désactiver le mode Maj.

18. Shift

Appuyez pour entrer le symbole indiqué sur la touche.

19. Échap

Appuyez sur ce bouton pour annuler le paramètre actuel.

20. Menu

Appuyez pour sélectionner un menu de fonctions.

21. Panneau/Symbole

Appuyez pour créer des étiquettes pour les panneaux, plaques nominatives et applications à un seul port.

Pour sélectionner un symbole dans les menus des symboles, appuyez une fois sur la touche **Shift**, puis sur la touche **Panneau/Symbole**.

22. Général

Appuyez pour créer des étiquettes à usage général.

23. Nappe/Code-barres

Appuyez pour créer des étiquettes à enrouler autour d'un câble ou d'un fil.

Pour ouvrir l'écran de configuration du code-barres, appuyez une fois sur la touche **Shift**, puis sur la touche **Nappe/Code-barres**.

Pour la France, Belgique

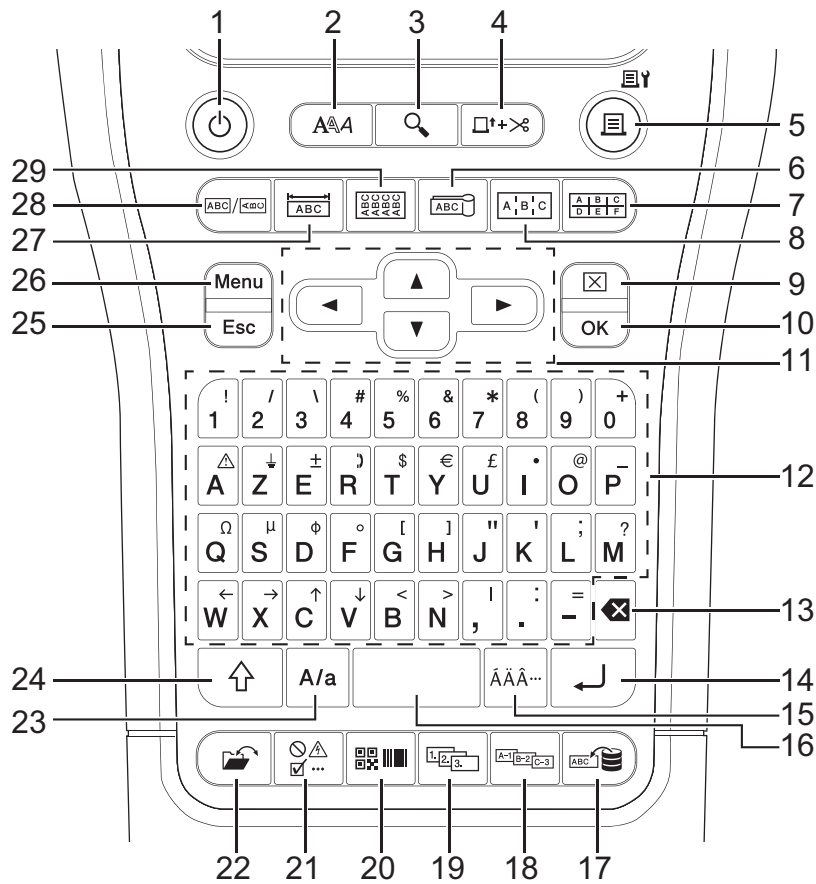

La langue par défaut est « anglais ».

Pour la Suisse

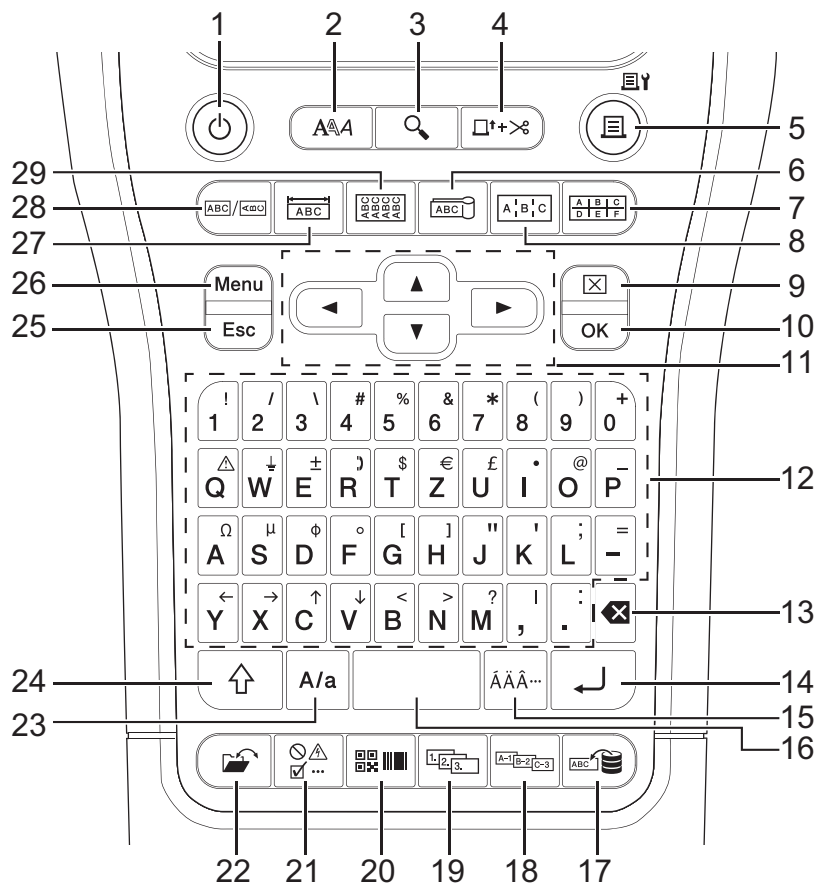

La langue par défaut est « allemand ».

1. Alimentation

Appuyez pour allumer ou éteindre l'imprimante d'étiquettes.

2. Style

Appuyez pour définir les attributs de caractères et d'étiquettes.

3. Prévisualisation

Appuyez pour afficher une image de l'étiquette avant l'impression.

4. Avance & Découpe

Appuyez pour faire avancer 22,7 mm de ruban vierge, puis coupez le ruban.

5. Imprimer/Options d'impression

Appuyez pour imprimer.

Pour régler les options d'impression, appuyez une fois sur la touche **Shift**, puis sur la touche **Imprimer/Options d'impression**.

6. Drapeau pour câble

Appuyez pour créer des drapeaux pour câble.

7. Bloc de raccordement

Appuyez sur pour créer des étiquettes pour blocs de raccordement avec jusqu'à trois lignes dessinées.

8. Tableau de connexion

Appuyez pour créer des étiquettes à une ou plusieurs lignes pour un groupe de ports sur un tableau de connexion.

9. Effacer

Appuyez pour effacer tous les paramètres de texte et de mise en forme.

10. OK

Appuyez pour sélectionner l'option affichée.

11. Curseur

Appuyez pour déplacer le curseur dans le sens de la flèche.

12. Lettre

Appuyez pour saisir des lettres ou des chiffres.

Vous pouvez saisir des lettres et des symboles majuscules en utilisant ces touches en combinaison avec la touche **Majuscules/minuscules**.

13. Retour arrière

Appuyez pour supprimer tout caractère à gauche du curseur.

14. Entrée

Appuyez pour entrer une nouvelle ligne lors de la saisie de texte.

Si vous sélectionnez le mode général pour le type d'application d'étiquette et que vous voulez saisir un nouveau bloc de texte, appuyez sur la touche **Shift**, puis sur la touche **Entrée**.

15. Accent

Appuyez pour sélectionner un caractère accentué.

16. Espace

Appuyez pour insérer un espace vide.

Appuyez sur ce bouton pour revenir à la valeur par défaut.

17. Base de données

Appuyez pour créer des étiquettes en utilisant la plage d'enregistrements sélectionnée dans la base de données téléchargée.

18. Sérialisation avancée

Appuyez pour créer des étiquettes avancées sérialisées.

19. Sérialiser

Appuyez pour créer des étiquettes sérialisées.

20. Code-barres

Appuyez pour ouvrir l'écran de configuration du code-barres.

21. Symbole

Appuyez pour sélectionner et insérer un symbole dans les menus des symboles.

22. Fichier

Appuyez pour récupérer les données enregistrées dans la mémoire des fichiers de l'imprimante.

23. Majuscules/minuscules

Appuyez pour activer et désactiver le mode Maj.

24. Shift

Appuyez pour entrer le symbole indiqué sur la touche.

25. Échap

Appuyez sur ce bouton pour annuler le paramètre actuel.

26. Menu

Appuyez pour sélectionner un menu de fonctions.

27. Panneau

Appuyez pour créer des étiquettes pour les panneaux, plaques nominatives et applications à un seul port.

28. Général

Appuyez pour créer des étiquettes à usage général.

29. Nappe

Appuyez pour créer des étiquettes à enrouler autour d'un câble ou d'un fil.



Information associée

- [Configurer votre étiqueteuse](#)
-

Fixer la sangle de support

- >> PT-E310BT
- >> PT-E510/PT-E560BT

PT-E310BT

Ces instructions décrivent comment fixer la sangle de support à la base sur le côté gauche ou droit de l'étiqueteuse.

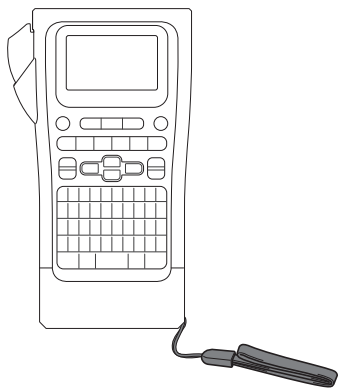

1. Vérifiez que vous disposez de la sangle de support fournie avec votre étiqueteuse.

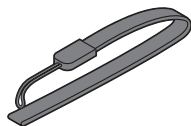

2. Attachez la sangle de support à l'orifice gauche ou droit de la base de votre imprimante, comme indiqué.

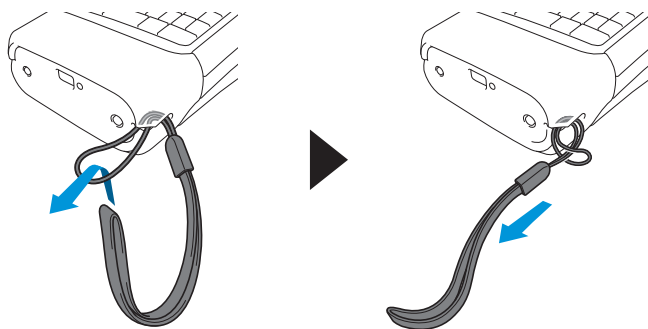

Ces instructions décrivent comment fixer la sangle de support sur le côté droit de l'étiqueteuse afin de pouvoir la tenir de la main droite. Vous pouvez également fixer la sangle de support sur le côté gauche de l'étiqueteuse et la tenir avec votre main gauche.

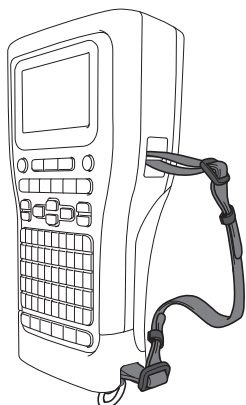

1. Vérifiez que vous disposez de la sangle de support, des boucles et des clips fournis avec votre étiqueteuse.

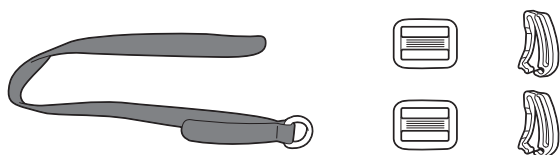

2. Faites passer la sangle de support dans le trou situé à la base de l'étiqueteuse, comme indiqué.

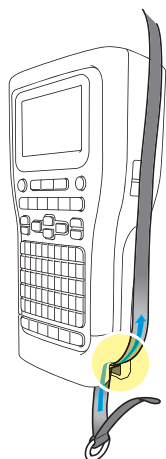

3. Fixez les boucles (1) à la sangle de support à deux endroits, comme illustré.

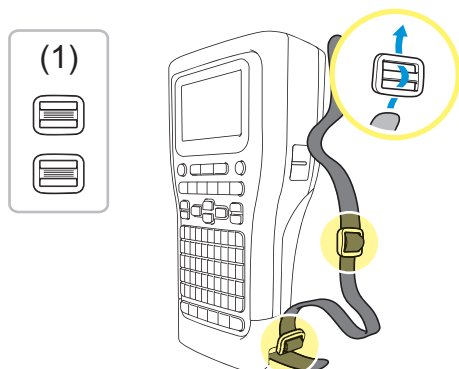

4. Faites passer la sangle de support dans le trou situé sur le côté de l'étiqueteuse, comme illustré.

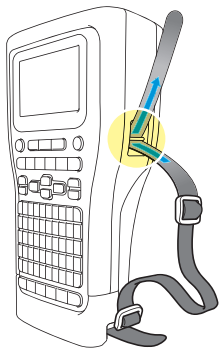

5. Enfilez les extrémités de la sangle de support dans chaque boucle (1) que vous avez fixée à l'étape 3.

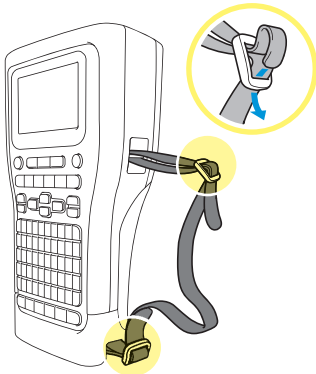

6. Fixez les clips de sangle (2) près des extrémités de la sangle de support comme illustré, puis appuyez fermement sur les côtés des clips pour les fermer.

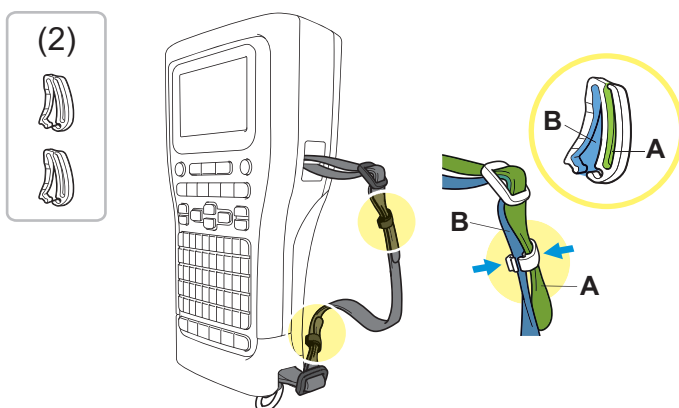

Information associée

- [Configurer votre étiqueteuse](#)

Installer la batterie Li-ion rechargeable

IMPORTANT

Pour protéger vos fichiers et sauvegarder la mémoire de l'étiqueteuse lorsque celle-ci est déconnectée d'une source d'alimentation externe, nous vous recommandons de laisser la batterie Li-ion rechargeable installée dans l'étiqueteuse.

1. Vérifiez que l'étiqueteuse est éteinte.
2. Posez l'imprimante face vers le bas sur une surface plane. Appuyez sur le verrou du couvercle (1) et retirez le couvercle arrière (2).

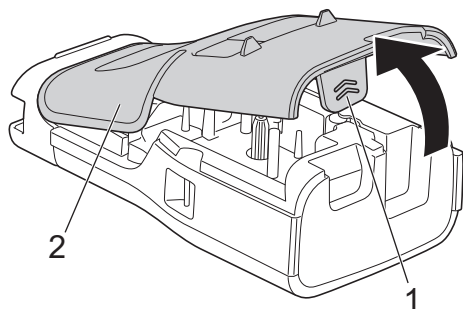

3. Installez la batterie Li-ion rechargeable, comme indiqué par la flèche.

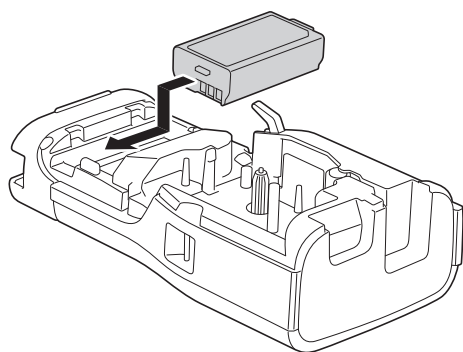

4. Vérifiez que le levier de libération (1) est en position relevée, comme illustré.

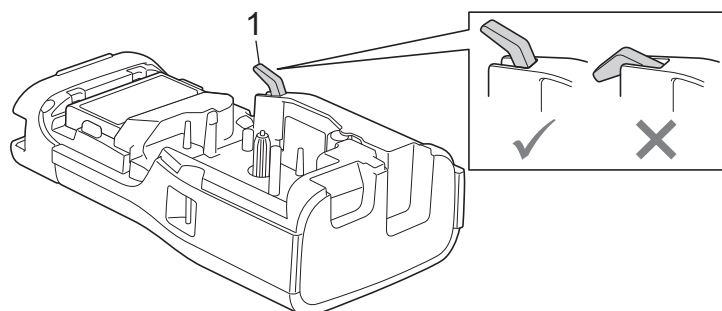

5. Vérifiez que les crochets du couvercle arrière (1) sont correctement insérés, puis fermez le couvercle arrière.

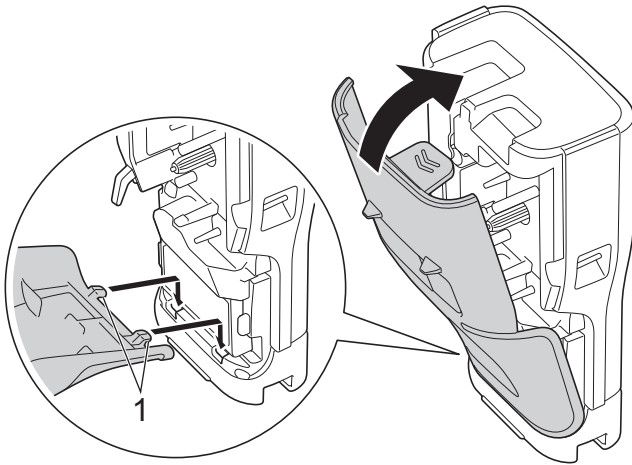

Information associée

- Configurer votre étiqueteuse
- Retirer la batterie Li-ion rechargeable

Retirer la batterie Li-ion rechargeable

1. Vérifiez que l'étiqueteuse est éteinte. Si l'étiqueteuse est allumée, appuyez de façon prolongée sur  pour l'éteindre.
2. Posez l'imprimante face vers le bas sur une surface plane. Appuyez sur le verrou du couvercle (1) et retirez le couvercle arrière (2).

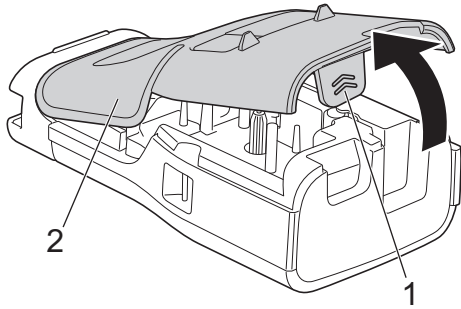

3. Retirez la batterie Li-ion rechargeable, comme indiqué par la flèche.

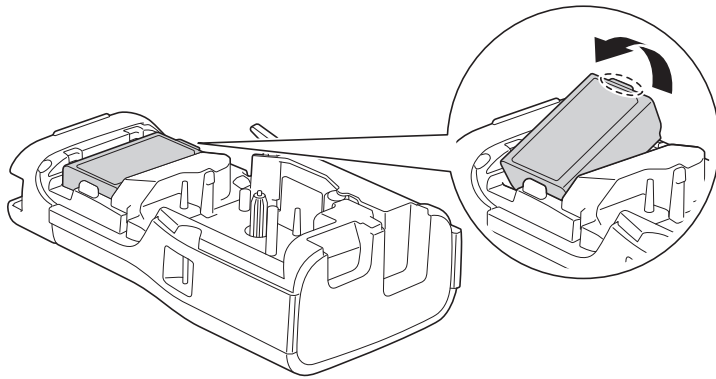

4. Vérifiez que le levier de libération (1) est en position relevée, comme illustré.

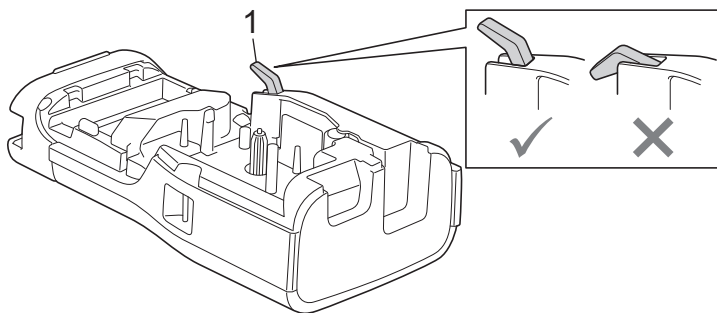

5. Vérifiez que les crochets du couvercle arrière (1) sont correctement insérés, puis fermez le couvercle arrière.

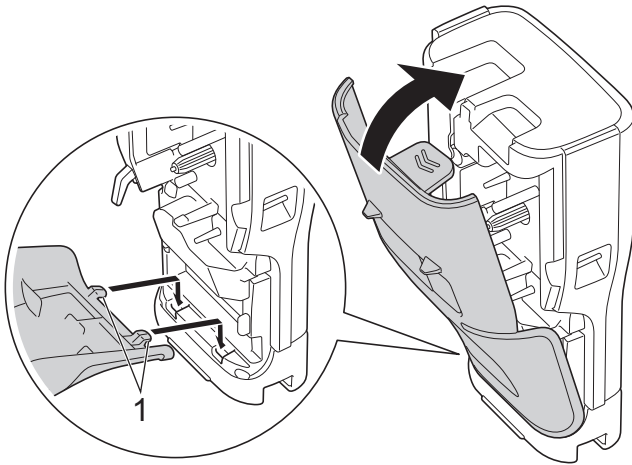

Information associée

- [Installer la batterie Li-ion rechargeable](#)

Connecter l'étiqueteuse à une source d'alimentation externe

IMPORTANT

Pour protéger et sauvegarder la mémoire de l'étiqueteuse, NE déconnectez PAS l'étiqueteuse de la source d'alimentation externe si vous l'utilisez sans batterie.

>> Connexion à une prise électrique avec l'adaptateur secteur pour USB Type-C (facultatif)

>> Se connecter à un ordinateur à l'aide d'un câble USB Type-C

>> Se connecter à un chargeur USB à l'aide d'un câble USB Type-C

Connexion à une prise électrique avec l'adaptateur secteur pour USB Type-C (facultatif)



- L'adaptateur secteur pour USB Type-C est un accessoire en option.
- Nous recommandons d'utiliser l'adaptateur secteur pour USB Type-C de Brother afin de garantir des performances élevées. Cet adaptateur secteur est configuré à la tension et aux exigences actuelles exactes de cet appareil Brother.

1. Branchez l'adaptateur secteur pour USB Type-C sur l'étiqueteuse.
2. Branchez la fiche de l'adaptateur secteur sur une prise électrique à proximité (100 à 240 V CA, 50 à 60 Hz).

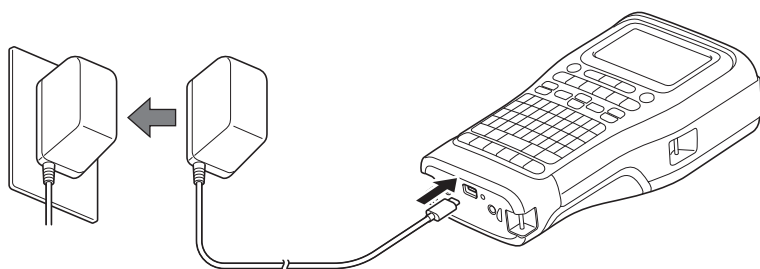

Se connecter à un ordinateur à l'aide d'un câble USB Type-C

1. Assurez-vous que l'ordinateur est allumé.
2. Connectez l'étiqueteuse et l'ordinateur avec le câble USB Type-C (inclus).

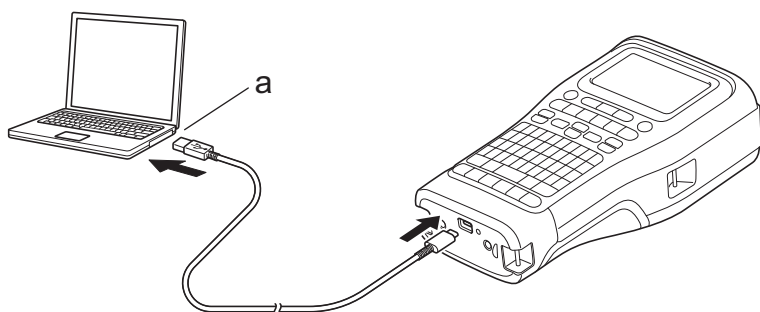

- a. Port USB de l'ordinateur
5 V CC, 0,5 A ou plus



Pour imprimer des étiquettes, une batterie Li-ion rechargeable doit être installée, et l'imprimante doit être connectée à une source d'alimentation externe.

Se connecter à un chargeur USB à l'aide d'un câble USB Type-C

1. Connectez le câble USB à l'étiqueteuse.
2. Connectez le câble USB à un chargeur USB (non fourni) et branchez le chargeur sur une source d'alimentation.

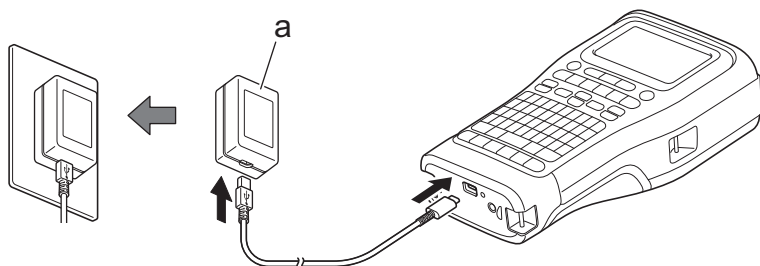

- a. Chargeur USB (non inclus)
5 V CC, 0,5 A ou plus



Pour imprimer des étiquettes, une batterie Li-ion rechargeable doit être installée, et l'imprimante doit être connectée à une source d'alimentation externe.



Information associée

- [Configurer votre étiqueteuse](#)

Charger la batterie Li-ion rechargeable

>> [Conseils pour l'utilisation de la batterie Li-ion rechargeable](#)

>> [Charger la batterie Li-ion rechargeable](#)

>> [Arrêter la charge de la batterie Li-ion rechargeable](#)

Conseils pour l'utilisation de la batterie Li-ion rechargeable

Rechargez entièrement la batterie Li-ion rechargeable avant utilisation.



- Chargez la batterie Li-ion rechargeable dans un environnement dont la température est comprise entre 10°C et 35°C, sinon la batterie ne se chargera pas.
- Pour éviter la détérioration de la batterie Li-ion rechargeable, la charge ne se fait pas lorsque la charge restante de la batterie est suffisante, même si une source d'alimentation externe est connectée.

Pour optimiser les performances et la durée de vie de la batterie Li-ion rechargeable :

- N'utilisez pas ou ne stockez pas la batterie Li-ion rechargeable dans un lieu exposé à des températures extrêmement élevées ou basses, car elle pourrait se détériorer beaucoup plus vite.
- Retirez la batterie Li-ion rechargeable de l'étiqueteuse lorsque vous la stockez pendant de longues périodes.
- Conservez les batteries Li-ion rechargeables dans un endroit frais et sec, à l'abri de la lumière directe du soleil.
- Rechargez la batterie Li-ion rechargeable tous les six mois si vous la stockez pendant une longue période.

Charger la batterie Li-ion rechargeable

Chargez la batterie Li-ion rechargeable dès que vous installez votre étiqueteuse.

1. Éteignez l'imprimante d'étiquettes.
2. Vérifiez que la batterie Li-ion rechargeable est bien installée.
3. Effectuez l'une des opérations suivantes :
 - Utilisez l'adaptateur secteur pour USB Type-C pour connecter l'étiqueteuse à une prise électrique.
 - Utilisez un câble USB Type-C pour connecter l'étiqueteuse à votre ordinateur ou à un chargeur USB compatible.



- L'adaptateur secteur pour USB Type-C n'est pas fourni.
- La charge à l'aide d'un câble USB Type-C prend plus de temps que l'adaptateur secteur pour USB Type-C.
- Le chargeur USB doit être de type 5 V 0,5 A ou plus.

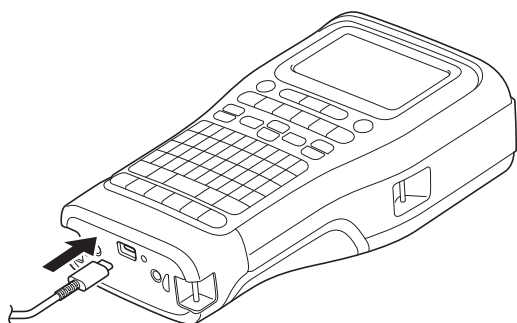

Lorsque la batterie est complètement rechargée, la LED s'éteint.

4. Débranchez l'imprimante de la source d'alimentation.



- Lorsque vous utilisez l'adaptateur dédié, chargez la batterie Li-ion rechargeable pendant trois heures pour qu'elle soit complètement chargée.
- NE retirez PAS la batterie Li-ion rechargeable lorsque vous utilisez l'étiqueteuse avec une connexion USB (câble USB Type-C ou adaptateur secteur pour USB Type-C). Cela pourrait entraîner un arrêt inattendu de l'étiqueteuse.

Arrêter la charge de la batterie Li-ion rechargeable

Pour arrêter la charge de la batterie Li-ion rechargeable, déconnectez l'étiqueteuse de la source d'alimentation.



Information associée

- [Configurer votre étiqueteuse](#)

Insérer la cassette à ruban

1. Posez l'imprimante face vers le bas sur une surface plane. Appuyez sur le verrou du couvercle (1) et retirez le couvercle arrière (2).

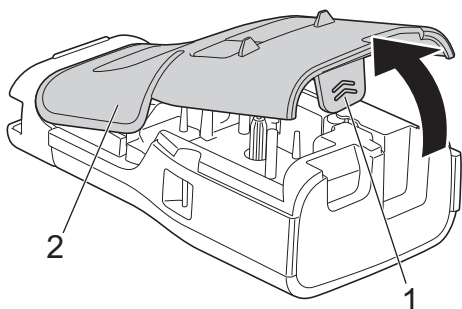

2. Insérez la cassette à ruban comme illustré.

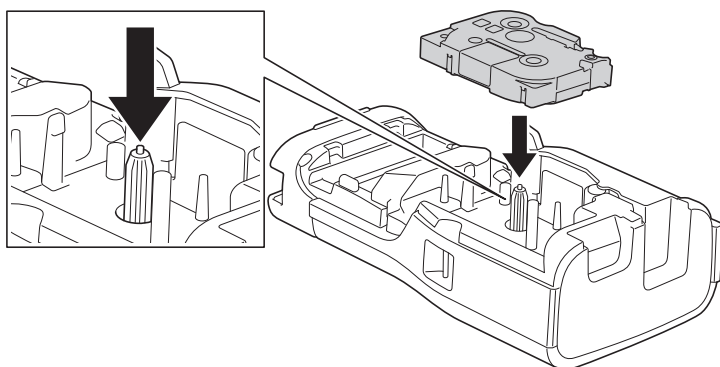

IMPORTANT

Lorsque vous insérez la cassette à ruban, assurez-vous que le ruban ne s'accroche pas sur la tête d'impression. Pour éviter d'endommager le ruban ou le ruban d'encre, insérez la cassette à ruban horizontalement.

3. Vérifiez que les crochets du couvercle arrière (1) sont correctement insérés, puis fermez le couvercle arrière.

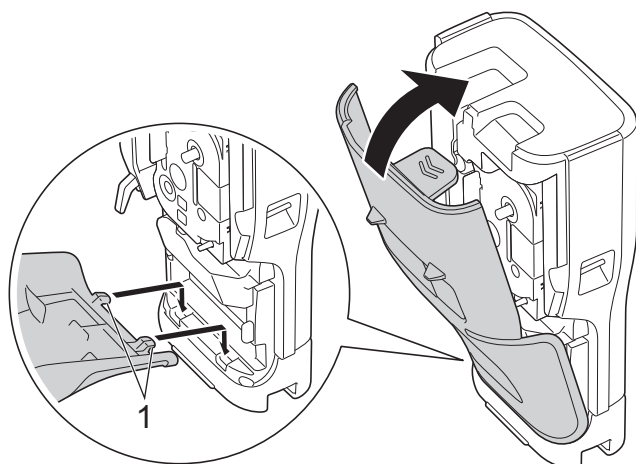



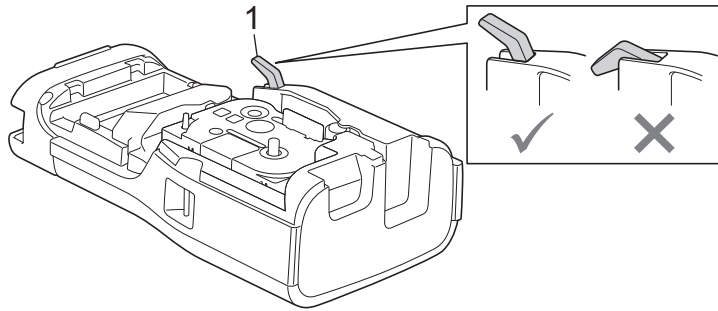

Si vous ne parvenez pas à fermer le couvercle arrière, assurez-vous que le levier de libération (1) est en position relevée, comme illustré. Sinon, soulevez le levier de libération, puis réessayez.



Information associée

- [Configurer votre étiqueteuse](#)

Allumer/éteindre l'étiqueteuse

1. Pour allumer l'étiqueteuse, appuyez sur le bouton  et maintenez-le enfoncé.
2. Pour éteindre l'étiqueteuse, appuyez sur le bouton  et maintenez-le enfoncé.

Pour économiser de l'énergie et éteindre l'imprimante d'étiquettes automatiquement après un certain temps, utilisez la fonction Mise hors tension automatique.



Information associée

- [Configurer votre étiqueteuse](#)

Rubriques connexes:

- [Régler le temps de mise hors tension automatique](#)
- [Spécifications](#)

Définir la langue

1. Appuyez sur **Menu**.
2. Appuyez sur ▲ ou ▼ pour afficher [Langue], puis appuyez sur **OK**.
3. Appuyez sur ▲ ou ▼ pour sélectionner votre langue, puis sur **OK**.



Information associée

- [Configurer votre étiqueteuse](#)
-

Définir les unités de mesure

1. Appuyez sur **Menu**.
2. Appuyez sur ▲ ou ▼ pour afficher [Unité], puis appuyez sur **OK**.
3. Appuyez sur ▲ ou sur ▼ pour afficher [pouce] ou [mm], puis appuyez sur **OK**.



Information associée

- [Configurer votre étiqueteuse](#)
-

Régler le temps de mise hors tension automatique

Votre imprimante d'étiquettes est dotée d'une fonction d'économie d'énergie qui l'éteint automatiquement si aucun bouton n'est enfoncé pendant un certain temps, dans certaines conditions de fonctionnement. Que vous utilisiez l'adaptateur secteur ou les piles, vous pouvez modifier le temps de mise hors tension automatique.

1. Appuyez sur **Menu**.
2. Appuyez sur ▲ ou ▼ pour afficher [Alim auto désactivée], puis appuyez sur **OK**.
3. Appuyez sur ▲, ▼, ◀ ou ▶ pour sélectionner les options souhaitées, puis appuyez sur **OK**.

| Option | Description |
|-----------------|---|
| Chargeur USB | Désac., 10 min, 20 min, 30 min, 40 min, 50 min, 1hr., 2hr., 4hr., 8hr., 12hr. |
| Batterie Li-ion | Désac., 10 min, 20 min, 30 min, 40 min, 50 min, 1hr. |

4. Appuyez sur **OK**.



Information associée

- [Configurer votre étiqueteuse](#)

Activer ou désactiver Bluetooth

Modèles associés: PT-E310BT/PT-E560BT

1. Appuyez sur **Menu**.
2. Appuyez sur ▲ ou ▼ pour afficher [Bluetooth], puis appuyez sur **OK**.
3. Appuyez sur ▲ ou ▼ pour afficher [Bluetooth (Activé/Désactivé)], puis appuyez sur **OK**.
4. Appuyez sur ▲ ou sur ▼ pour sélectionner [Activé] ou [Désac.], puis appuyez sur **OK**.

Lorsque vous sélectionnez [Activé], l'icône Bluetooth s'affiche sur l'écran LCD.



Réglez le mode de reconnexion automatique pour Bluetooth sur Activé ou Désactivé lorsque vous connectez l'étiqueteuse à votre appareil mobile.





Information associée

- [Configurer votre étiqueteuse](#)

Faire avancer le ruban

- >> PT-E310BT
- >> PT-E510/PT-E560BT

PT-E310BT

1. Pour faire avancer le ruban, appuyez sur , puis sur .
2. Pour couper le ruban, appuyez sur le levier du coupe-ruban comme indiqué par la flèche.

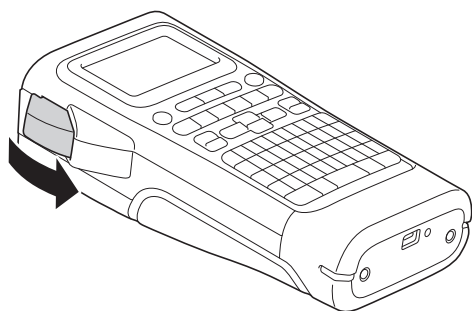

PT-E510/PT-E560BT

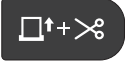
1. Pour faire avancer le ruban, appuyez sur .
2. Appuyez sur ▲ ou sur ▼ pour sélectionner l'une des options suivantes :

| Option | Description |
|--------------|--|
| Avance&Coup | Sélectionnez pour faire avancer et couper le ruban automatiquement. |
| Avance Seule | Sélectionnez pour faire avancer le ruban, sans le couper. Recommandé pour l'utilisation de rubans thermocollants textiles, qui doivent être coupés à l'aide de ciseaux. |

3. Appuyez sur **OK**.

Information associée

- [Configurer votre étiqueteuse](#)

Régler le contraste de l'écran LCD

Le paramètre par défaut de contraste de l'écran LCD est [0].

1. Appuyez sur **Menu**.
2. Appuyez sur ▲ ou ▼ pour afficher [Contraste LCD], puis appuyez sur **OK**.
3. Appuyez sur ▲ ou ▼ pour sélectionner votre préférence [-2 - +2], puis appuyez sur **OK**.



Information associée

- [Configurer votre étiqueteuse](#)

Allumer/éteindre le rétroéclairage

Économisez de l'énergie en éteignant le rétroéclairage.

1. Appuyez sur **Menu**.
2. Appuyez sur ▲ ou ▼ pour afficher [Rétroéclairage], puis appuyez sur **OK**.
3. Appuyez sur ▲, ▼, ◀ ou ▶ pour sélectionner les options souhaitées, puis appuyez sur **OK**.

| Option | Description |
|-----------------|-------------------------------|
| Chargeur USB | 1 min, 5 min, 10 min, Désac. |
| Batterie Li-ion | 10sec., 30sec., 1 min, Désac. |

REMARQUE

- Le rétroéclairage s'éteint automatiquement si l'imprimante est inactive pendant la durée que vous avez spécifiée.
- Le rétroéclairage s'éteint lors de l'impression.



Information associée

- [Configurer votre étiqueteuse](#)

Installation du logiciel

- Installation du pilote d'imprimante et des logiciels sur un ordinateur (Windows)
- Connecter l'étiqueteuse à un ordinateur

Installation du pilote d'imprimante et des logiciels sur un ordinateur (Windows)

Pour imprimer depuis votre ordinateur Windows, installez le pilote d'imprimante et le logiciel Brother P-touch Editor sur votre ordinateur.

1. Ouvrez le navigateur Web de votre choix et saisissez install.brother dans la barre d'adresse.

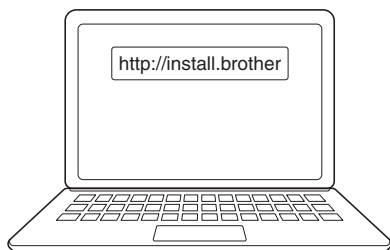

2. Cliquez sur le bouton **Télécharger** pour télécharger le programme d'installation du logiciel et la documentation.
3. Accédez au dossier **Téléchargements** de votre ordinateur, double-cliquez sur le fichier d'installation téléchargé et suivez les instructions à l'écran.

REMARQUE

(PT-E310BT/PT-E560BT)

- Assurez-vous d'avoir activé le Bluetooth sur votre ordinateur.
- Appuyez sur le bouton requis sur l'étiqueteuse pour l'appairage Bluetooth lorsque vous confirmez le code d'accès.



Information associée

- [Installation du logiciel](#)
- [Applications disponibles](#)

Applications disponibles

Windows

| Application | Fonctionnalités |
|---------------------------------------|---|
| P-touch Editor | Permet de concevoir et d'imprimer des étiquettes personnalisées à l'aide d'outils de dessin intégrés afin de créer diverses polices et styles de texte, d'importer des images et d'insérer des codes-barres. Vous pouvez également transférer des modèles et d'autres données vers l'étiqueteuse. |
| P-touch Transfer Manager ¹ | Permet de transférer des modèles ainsi que d'autres données sur l'imprimante d'étiquettes, et d'effectuer des sauvegardes de vos données sur l'ordinateur. Cette application doit être installée à l'aide de P-touch Editor 5.4, qui peut être une version de P-touch Editor antérieure à celle que vous utilisez actuellement. Pour télécharger le P-touch Editor 5.4, recherchez la section FAQ et Diagnostic applicable sur support.brother.com . |
| P-touch Update Software ¹ | Met à jour le logiciel et le micrologiciel vers la dernière version et vous permet de transférer des modèles vers l'étiqueteuse. |

¹ Disponible uniquement avec la connexion USB.

Mac

| Application | Fonctionnalités |
|-------------------------------|--|
| P-touch Editor | Permet de concevoir et d'imprimer des étiquettes personnalisées à l'aide d'outils de dessin intégrés afin de créer diverses polices et styles de texte, d'importer des images et d'insérer des codes-barres. |
| Transfer Express ¹ | Permet de mettre votre micrologiciel à jour. |

¹ Disponible avec la connexion USB uniquement.



Information associée

- [Installation du pilote d'imprimante et des logiciels sur un ordinateur \(Windows\)](#)

Connecter l'étiqueteuse à un ordinateur

- [Connecter l'étiqueteuse à un ordinateur à l'aide d'un câble USB Type-C](#)

Connecter l'étiqueteuse à un ordinateur à l'aide d'un câble USB Type-C

1. Assurez-vous que l'étiqueteuse est éteinte avant de brancher le câble USB Type-C.
2. Connectez le câble USB Type-C au port USB de l'étiqueteuse et à l'ordinateur.

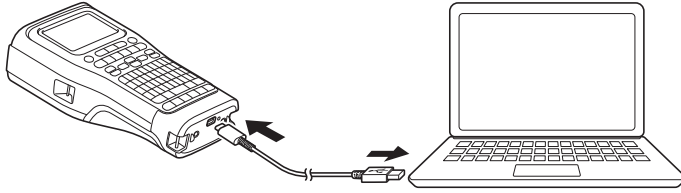

3. Allumez l'étiqueteuse.



Information associée

- [Connecter l'étiqueteuse à un ordinateur](#)

Modifier des étiquettes

- [Ajouter du texte à votre étiquette](#)
- [Ajouter une nouvelle ligne de texte à votre étiquette](#)
- [Ajouter un nouveau bloc de texte à votre étiquette](#)
- [Déplacer le curseur](#)
- [Supprimer du texte](#)
- [Saisir des symboles](#)
- [Saisir des caractères accentués](#)
- [Définir les attributs de caractère](#)
- [Définir les cadres](#)
- [Créer des étiquettes en utilisant le type d'application d'étiquetage](#)
- [Créer des étiquettes de code-barres](#)
- [Créer des étiquettes sérialisées](#)

Ajouter du texte à votre étiquette

Saisissez le texte ou les symboles de votre choix (caractères alphanumériques, espaces et signes de ponctuation compris).

REMARQUE

Pour imprimer un zéro barré, procédez comme suit :

1. Appuyez sur **Menu**.
2. Appuyez sur ▲ ou ▼ pour afficher [Utiliser le zéro barré], puis appuyez sur **OK**.
3. Appuyez sur ▲ ou sur ▼ pour sélectionner [Activé] ou [Désac.], puis appuyez sur **OK**.

Résultat de l'étiquette imprimée : [Activé]



Résultat de l'étiquette imprimée : [Désac.]



Information associée

- [Modifier des étiquettes](#)

Ajouter une nouvelle ligne de texte à votre étiquette

Vous pouvez ajouter plusieurs lignes à vos étiquettes, en fonction du ruban que vous utilisez. Plus d'informations
>> [Rubriques connexes](#)

1. Lorsque vous avez fini de saisir la première ligne de texte, assurez-vous que le curseur se trouve à la fin de la ligne actuelle.
2. Appuyez sur  pour créer la deuxième ligne.

Ligne 1

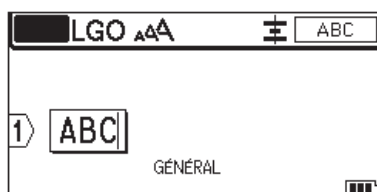

Ligne 2

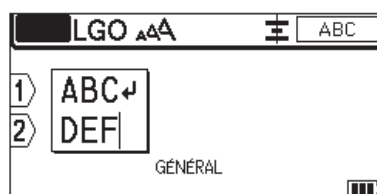

Résultat de l'étiquette imprimée



| Lignes max. | Largeur du ruban |
|---------------------------------|------------------|
| 7 lignes (PT-E510/PT-E560BT) | 24 mm |
| 5 lignes | 18 mm |
| 3 lignes | 12 mm |
| 2 lignes | 9 mm 6 mm |
| 1 ligne | 3,5 mm |



Information associée

- [Modifier des étiquettes](#)

Rubriques connexes:

- [Spécifications](#)

Ajouter un nouveau bloc de texte à votre étiquette

Pour imprimer des étiquettes comportant plusieurs sections de texte, mais séparées, vous pouvez insérer jusqu'à 99 blocs de texte différents dans la même étiquette.

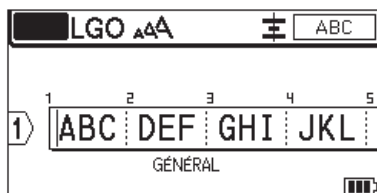

Cette fonction n'est disponible que pour le type d'application d'étiquetage « GÉNÉRAL ».

Pour ajouter un nouveau bloc de lignes de texte ou de lignes vides à droite de votre texte actuel, appuyez sur

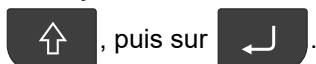

Le curseur se déplace au début du nouveau bloc.

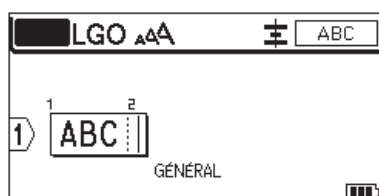

Pour modifier les attributs des caractères d'un bloc de texte, suivez les étapes de modification des attributs de caractères d'une ligne de texte. >> *Information associée*



Information associée



- [Modifier des étiquettes](#)

Rubriques connexes:

- [Appliquer des attributs de caractère à une ligne de texte](#)

📌 Déplacer le curseur

Pour déplacer le curseur dans votre étiquette, effectuez l'une des opérations suivantes :

- Appuyez sur ▲, ▼, ◀ ou ▶ pour déplacer le curseur d'un espace ou d'une ligne.
- Pour placer le curseur au début ou à la fin de la ligne ou du bloc en cours, appuyez sur , puis sur ◀ ou ▶.
- Pour positionner le curseur au début ou à la fin de l'étiquette, ou au début du bloc précédent ou suivant, appuyez sur , puis sur ▲ ou ▼.
- Pour insérer du texte dans une ligne existante, placez le curseur à la droite du caractère à partir duquel vous souhaitez modifier le texte, puis ajoutez le texte.

✔ Information associée

- [Modifier des étiquettes](#)

Rubriques connexes:

- [Ajouter une nouvelle ligne de texte à votre étiquette](#)
- [Ajouter un nouveau bloc de texte à votre étiquette](#)

Supprimer du texte

- >> Pour supprimer un caractère à la fois :
- >> Pour supprimer tous les caractères, mais pas les paramètres de mise en forme :
- >> Pour supprimer tous les caractères et tous les paramètres de mise en forme :

Pour supprimer un caractère à la fois :

Appuyez sur .

Pour supprimer tous les caractères, mais pas les paramètres de mise en forme :

1. Appuyez sur .
2. Appuyez sur ▲ ou ▼ pour afficher [Txt seulement], puis appuyez sur **OK**.

Pour supprimer tous les caractères et tous les paramètres de mise en forme :

1. Appuyez sur .
2. Appuyez sur ▲ ou ▼ pour afficher [Txt & Format], puis appuyez sur **OK**.

✓ Information associée

- [Modifier des étiquettes](#)

Saisir des symboles

- [Saisir des symboles avec la fonction symbole](#)
- [Définir l'historique des symboles](#)
- [Options de symbole](#)



Saisir des symboles avec la fonction symbole

Pour une liste de tous les symboles >>> *Rubriques connexes:Options de symbole.*

>> [PT-E310BT](#)

>> [PT-E510/PT-E560BT](#)

PT-E310BT

1. Appuyez sur , puis sur .
2. Appuyez sur ▲ ou sur ▼ pour sélectionner une catégorie, puis appuyez sur **OK**.
3. Appuyez sur ▲, ▼, ◀ ou ▶ pour sélectionner un symbole, puis appuyez sur **OK**.

PT-E510/PT-E560BT

1. Appuyez sur .
2. Appuyez sur ▲ ou sur ▼ pour sélectionner une catégorie, puis appuyez sur **OK**.
3. Appuyez sur ▲, ▼, ◀ ou ▶ pour sélectionner un symbole, puis appuyez sur **OK**.

✓ Information associée

- [Saisir des symboles](#)

Rubriques connexes:

- [Options de symbole](#)

Définir l'historique des symboles

L'historique des symboles peut stocker les symboles récemment utilisés. Par défaut, la fonction d'historique des symboles est définie sur [Activé].



1. Appuyez sur **Menu**.
2. Appuyez sur ▲ ou ▼ pour afficher [Mise à jour symboles], puis appuyez sur **OK**.
3. Appuyez sur ▲ ou sur ▼ pour sélectionner [Activé] ou [Désac.], puis appuyez sur **OK**.



Information associée

- [Saisir des symboles](#)

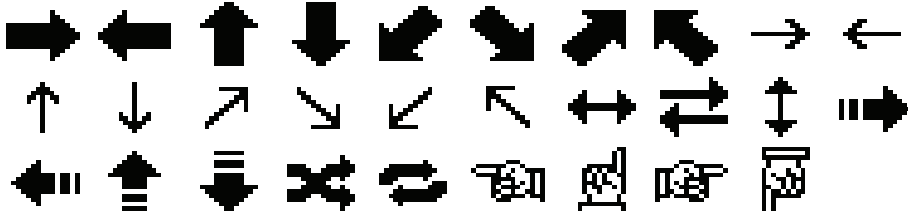
Options de symbole

| Catégorie | Symboles |
|---------------------|--|
| Histoire | Jusqu'à 30 symboles récemment utilisés sont stockés dans <code>Histoire</code> . |
| Ponctuation | . , ? ! " ' : ; - _ \ / & ; ~ • * @ # % ^ % † ‡ |
| Parenthèses | () [] < > « » { } |
| Flèches |  |
| Mathématique | + - × ÷ ± = ≥ ≤ ≠ > < ∞ √ ∫ ∑ ∏ ∫ ∫ ∫ ∫ ∫ ∫ ∫ ∫ ∫ ∫ \leq $>$ $<$ \therefore \because $\frac{1}{4}$ $\frac{1}{2}$ $\frac{3}{4}$ $\frac{1}{3}$ $\frac{2}{3}$ $\frac{1}{5}$ $\frac{2}{5}$ $\frac{3}{5}$ $\frac{4}{5}$ $\frac{1}{6}$ $\frac{5}{6}$ $\frac{1}{8}$ $\frac{3}{8}$ $\frac{5}{8}$ $\frac{7}{8}$ |
| Grec | α β γ δ ϕ λ μ Ω Σ Φ |
| Exposant/ Indice | ^o [®] [©] _M 0 1 2 3 4 5 6 7 8 9 0 1 2 3 4 5 6 7 8 9 |
| Devise | \$ ¢ € £ ¥ ₪ |
| Électronique |  |

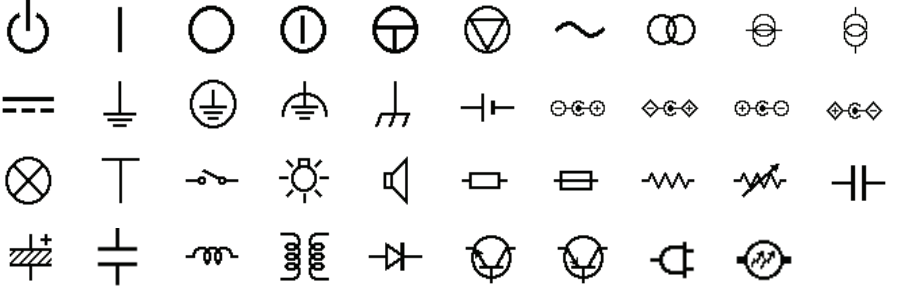
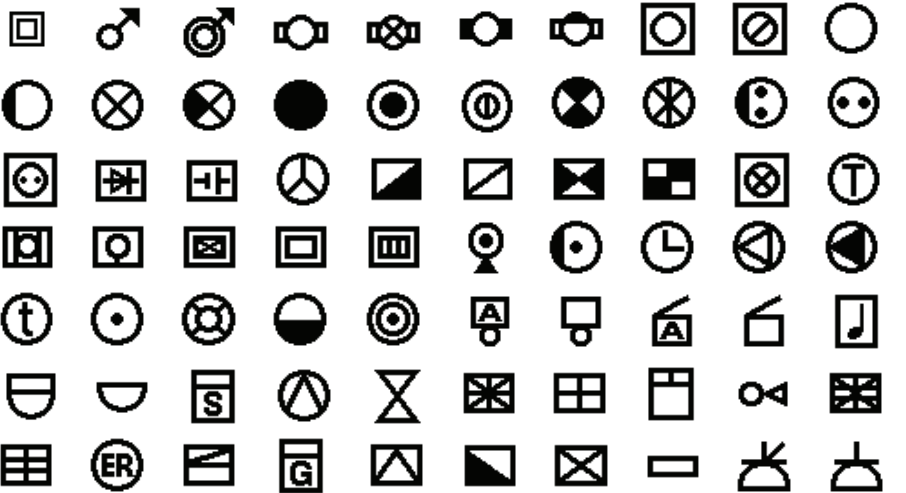
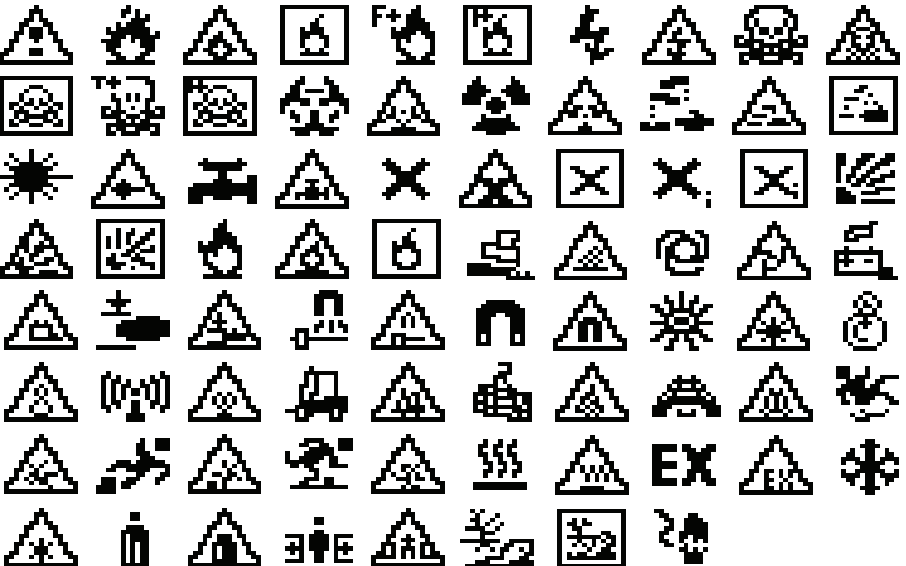
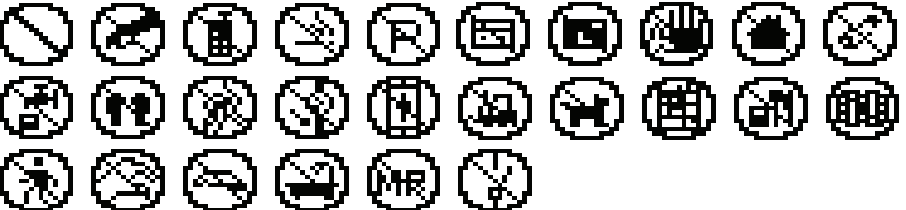
| Catégorie | Symboles |
|--------------|--|
| Électrique 1 |  |
| Électrique 2 |  |
| Sécurité |  |
| Interdit |  |

| Catégorie | Symboles |
|-----------|----------|
| Signe | |
| Graphique | |



Information associée

- [Saisir des symboles](#)

Saisir des caractères accentués

1. Saisissez le caractère de votre choix.
2. Appuyez sur  .
3. Appuyez sur ◀ ou sur ▶ pour sélectionner un caractère accentué, puis appuyez sur **OK**.



Information associée

- [Modifier des étiquettes](#)
 - [Options de caractères accentués](#)

Options de caractères accentués

Les caractères accentués affichés sur l'écran LCD dépendent de votre langue.

| Caractère | Caractères accentués |
|-----------|----------------------|
| a | á à â ä æ ã å å ä |
| A | Á À Â Ä Æ Ã Å Ä Ä |
| c | ç Ć Ć |
| C | Ç Ć Ć |
| d | d' ð đ |
| D | Ď Ď |
| e | é è ê ë ě ě è ē |
| E | É È Ê Ë Ě Ě Ě Ě |
| g | ğ ğ |
| G | Ĝ Ĝ |
| i | í î ï ĵ ĵ ĵ |
| I | Í Î Ï Ĵ Ĵ Ĵ |
| k | ķ |
| K | Ķ |
| l | ł ł ł ł |
| L | Ł Ł Ł Ł |
| n | ñ ñ ñ ñ |
| N | Ñ Ñ Ñ Ñ |
| o | ó ò ô ø ö õ œ ö |
| O | Ó Ò Ô Ø Ö Õ Œ Ö |
| r | ř ř ř |
| R | Ř Ř Ř |
| s | š š š š š |
| S | Š Š Š Š Š |
| t | ť ť ƚ |
| T | Ť Ť ƚ |

| Caractère | Caractères accentués |
|-----------|----------------------|
| u | ú ù û ü ů ũ ū Ű |
| U | Ú Ù Û Ü Ů Ũ Ū Ű |
| y | ý ÿ |
| Y | Ý Ÿ |
| z | ž ź ż |
| Z | Ž Ź Ż |



Information associée

- [Saisir des caractères accentués](#)

Définir les attributs de caractère

- [Appliquer des attributs de caractère](#)
- [Appliquer des attributs de caractère à une ligne de texte](#)
- [Options de paramétrage des attributs](#)
- [Définir le style adaptation automatique](#)

Appliquer des attributs de caractère

Lorsque vous mettez en forme votre texte, vous pouvez prévisualiser vos sélections d'attributs de caractères sur l'écran LCD.

1. Saisissez le texte de votre choix.
2. Appuyez sur .
3. Appuyez sur ▲ ou ▼ pour sélectionner un attribut.
4. Appuyez sur ◀ ou sur ▶ pour définir une valeur pour cet attribut, puis appuyez sur **OK**.



Information associée



- [Définir les attributs de caractère](#)

Rubriques connexes:

- [Options de paramétrage des attributs](#)

Appliquer des attributs de caractère à une ligne de texte

Si vous ajoutez plusieurs lignes à votre étiquette, vous pouvez formater chaque ligne de texte pour qu'elle ait un aspect différent.

1. Saisissez les lignes de caractères ou le texte de votre choix pour l'étiquette.
2. Appuyez sur ▲ ou ▼ pour déplacer le curseur vers la ligne dont vous souhaitez modifier les attributs de caractère.
3. Appuyez sur , puis sur  pour afficher les attributs de mise en forme disponibles.

Trois lignes noires dans le coin supérieur droit de l'écran LCD indiquent que vous appliquez maintenant l'attribut à cette ligne spécifique seulement.

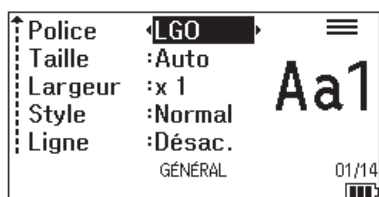

4. Appuyez sur ▲ ou ▼ pour sélectionner un attribut.
5. Appuyez sur ◀ ou sur ▶ pour définir une valeur pour cet attribut, puis appuyez sur **OK**.



Lorsque des valeurs d'attributs différentes sont définies pour chaque ligne, la valeur apparaît sous la forme ***** lorsque vous appuyez sur .

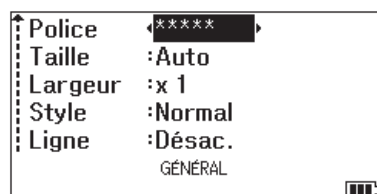

✓ Information associée

- [Définir les attributs de caractère](#)

Rubriques connexes:

- [Options de paramétrage des attributs](#)

Options de paramétrage des attributs

Police

PT-E310BT

| Valeur | Message LCD | Résultat |
|---------------|-------------|-----------|
| Letter Gothic | LGO | A1 |
| Helsinki | HEL | A1 |
| Brussels | BRU | A1 |
| Los Angeles | LA | A1 |
| Atlanta | ATL | A1 |
| Adams | ADM | A1 |
| Sofia | SOF | A1 |

PT-E510/PT-E560BT

| Valeur | Message LCD | Résultat |
|---------------|-------------|-----------|
| Letter Gothic | LGO | A1 |
| Helsinki | HEL | A1 |
| Brussels | BRU | A1 |
| US | US | A1 |
| Los Angeles | LA | A1 |
| San Diego | SGO | A1 |
| Florida | FLO | A1 |
| Calgary | CAL | <i>A1</i> |
| Belgium | BEL | A1 |
| Atlanta | ATL | A1 |
| Adams | ADM | A1 |
| Brunei | BRN | A1 |
| Sofia | SOF | A1 |
| Allemagne | GER | <i>A1</i> |

Taille de police

Tailles disponibles :

Auto, 6 pt, 9 pt, 12 pt, 18 pt, 24 pt, 36 pt, 42 pt, (PT-E510/PT-E560BT) 48 pt



Lorsque l'option Auto est sélectionnée, le texte est automatiquement ajusté pour s'imprimer dans la plus grande taille disponible dans les paramètres de police pour chaque largeur de ruban.

Largeur

| Valeur | Résultat |
|--------|----------|
| x 1 | A |
| x 3/2 | A |
| x 2 | A |
| x 1/2 | A |
| x 2/3 | A |

Style de police

| Valeur | Message LCD | Résultat |
|------------------|-------------|----------|
| Normal | Normal | A |
| Gras | Gras | A |
| Contour | Contour | A |
| Ombre | Ombre | A |
| Solide | Solide | A |
| Italique | Italique | A |
| Gras italique | I+Gras | A |
| Contour italique | I+Cont | A |
| Ombre italique | I+Omb | A |
| Solide italique | I+Solid | A |

Ligne

| Valeur | Message LCD | Résultat |
|----------------------|-------------|---------------------------|
| Non | Désac. | ABC |
| Souligné | Soulig | <u>ABC</u> |
| Barré (ligne unique) | Barré | ABC |
| Barré (double ligne) | Bar.Dbl | ABC |

Alignement

| Valeur | Message LCD | Résultat |
|---------|-------------|----------|
| Centre | Centre | ABC |
| Gauche | Gauche | ABC |
| Droite | Droite | ABC |
| Aligner | Justif | A B C |



Information associée

- Définir les attributs de caractère
-

Définir le style adaptation automatique

Vous pouvez réduire la taille du texte pour l'adapter à la longueur de votre étiquette.

Assurez-vous que la valeur [Taille] dans  est réglée sur [Auto] et que la longueur de l'étiquette est spécifiée avant d'utiliser cette fonction.

1. Appuyez sur **Menu**.
2. Appuyez sur ▲ ou ▼ pour afficher [Style auto], puis appuyez sur **OK**.
3. Appuyez sur ▲ ou sur ▼ pour sélectionner une option parmi les suivantes :

| Option | Description |
|------------------|---|
| Taille du texte | La taille totale du texte est réduite pour tenir dans l'étiquette. |
| Largeur du texte | La largeur du texte est réduite à la taille du paramètre $\times 1/2$ ou $\times 2/3$ pour s'adapter à l'étiquette. Pour le résultat attendu >> <i>Rubriques connexes</i> |

4. Appuyez sur **OK**.



Information associée

- [Définir les attributs de caractère](#)

Rubriques connexes:

- [Options de paramétrage des attributs](#)

Définir les cadres

1. Appuyez sur .
2. Appuyez sur ▲ ou ▼ pour afficher [Cadre].
3. Appuyez sur ◀ ou ▶ pour sélectionner un cadre, puis appuyez sur **OK**.



Information associée

- [Modifier des étiquettes](#)
 - [Options de cadre](#)
-

Options de cadre

| Valeur | Message LCD | Résultat | | | | | | | | | |
|--------------------------|-------------|---|--------|-----|-----|-----|-----|-----|-----|-----|-----|
| Non | Désac. | ABCabc | | | | | | | | | |
| Rectangle | 1 | <table border="1"><tr><td>ABCabc</td></tr></table> | ABCabc | | | | | | | | |
| ABCabc | | | | | | | | | | | |
| Rectangle gras | 2 | <table border="2"><tr><td>ABCabc</td></tr></table> | ABCabc | | | | | | | | |
| ABCabc | | | | | | | | | | | |
| Rectangle arrondi | 3 | <table border="1"><tr><td>ABCabc</td></tr></table> | ABCabc | | | | | | | | |
| ABCabc | | | | | | | | | | | |
| Rectangle arrondi gras | 4 | <table border="2"><tr><td>ABCabc</td></tr></table> | ABCabc | | | | | | | | |
| ABCabc | | | | | | | | | | | |
| Rectangle arrondi 2 | 5 | <table border="1"><tr><td>ABCabc</td></tr></table> | ABCabc | | | | | | | | |
| ABCabc | | | | | | | | | | | |
| Rectangle arrondi gras 2 | 6 | <table border="2"><tr><td>ABCabc</td></tr></table> | ABCabc | | | | | | | | |
| ABCabc | | | | | | | | | | | |
| Tableau | 7 | <table border="1"><tr><td>ABC</td><td>abc</td><td>ABC</td></tr><tr><td>ABC</td><td>abc</td><td>ABC</td></tr><tr><td>ABC</td><td>abc</td><td>ABC</td></tr></table> | ABC | abc | ABC | ABC | abc | ABC | ABC | abc | ABC |
| ABC | abc | ABC | | | | | | | | | |
| ABC | abc | ABC | | | | | | | | | |
| ABC | abc | ABC | | | | | | | | | |



Information associée

- Définir les cadres

Créer des étiquettes en utilisant le type d'application d'étiquetage

- [Mode Général](#)
- [Mode Panneau](#)
- [Mode Nappe](#)
- [Mode Drapeau pour câble](#)
- [Mode Tableau de connexion](#)
- [Mode Bloc de raccordement](#)
- [Créer des étiquettes à l'aide de rubans spéciaux à enrouler autour des câbles](#)
- [Créer une étiquette Cross-ID](#)

Mode Général

Créez des étiquettes pour des usages courants à l'aide du mode Général.

Horizontal



Vertical



1. Appuyez sur .
2. Appuyez sur ▲, ▼, ◀ ou ▶ pour sélectionner les options souhaitées, puis appuyez sur **OK**.

| Option | Description |
|--|--|
| Long. étiquet (PT-E310BT) | Sélectionnez la longueur de l'étiquette imprimée. Auto, 25 à 999 mm |
| Long. étiquette (PT-E510/PT-E560BT) | Sélectionnez la longueur de l'étiquette imprimée. Auto, 10 à 999 mm |
| Orientation | Sélectionnez l'orientation (horizontale ou verticale) de votre texte. |

3. Entrez le texte de votre choix.

4. Appuyez sur .

✓ Information associée

- [Créer des étiquettes en utilisant le type d'application d'étiquetage](#)

Mode Panneau

Créez des étiquettes d'identification pour divers panneaux à l'aide du mode Panneau. Lorsque vous imprimez dans ce mode, chaque bloc de texte est de la même taille et espacé de manière uniforme.

1 bloc

D-A10

3 blocs

D-A10 D-A11 D-A12

1. Appuyez sur .
2. Appuyez sur ▲, ▼, ◀ ou ▶ pour sélectionner les options souhaitées, puis appuyez sur **OK**.

| Option | Description |
|--|---|
| Long. étiquet (PT-E310BT) | Sélectionnez la longueur de l'étiquette imprimée. 25 à 999 mm |
| Long. étiquette (PT-E510/PT-E560BT) | Sélectionnez la longueur de l'étiquette imprimée. 10 à 999 mm |
| N° de blocs | Sélectionnez le nombre de blocs (jusqu'à 5). |
| Orientation | Sélectionnez l'orientation (horizontale ou verticale) de votre texte. |

3. Entrez le texte de votre choix.
4. Appuyez sur .

Information associée

- [Créer des étiquettes en utilisant le type d'application d'étiquetage](#)

Mode Nappe

Créez des étiquettes à enrouler autour d'un câble ou d'un fil à l'aide du mode Nappe. En mode Nappe, le texte est imprimé comme indiqué, de sorte que l'étiquette puisse être lue sous tous les angles lorsqu'elle est enroulée.

Personnalisé

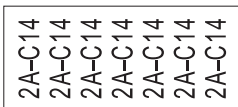

Rot.90

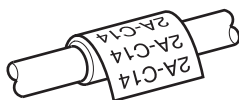
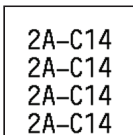

- (PT-E310BT) Nous recommandons l'utilisation de ruban flexible pour les étiquettes de câble de type Nappe.
(PT-E510/PT-E560BT) Nous recommandons l'utilisation de ruban flexible ou de ruban laminé pour les étiquettes de câble de type Nappe.
- Le ruban flexible n'est pas conçu pour faire office d'isolant électrique. Lorsque vous enroulez des étiquettes de ruban flexible autour d'objets, le diamètre de l'objet (1) doit être de 3 mm ou plus. Les extrémités de l'étiquette ou du drapeau (2) qui se chevauchent doivent être de 5 mm ou plus.

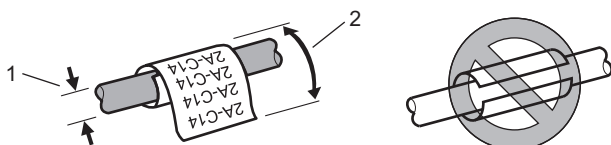

1. Appuyez sur .
2. Appuyez sur ▲, ▼, ◀ ou ▶ pour sélectionner les options souhaitées, puis appuyez sur **OK**.

| Option | Description |
|----------|---|
| UdM | Sélectionnez l'une des unités de mesure suivantes : Dia (Ø) (diamètre personnalisé), Longr (longueur personnalisée), CAT5/6, CAT6A, COAX, AWG, Rot .90 (rotation de 90°) |
| Valeur | Les valeurs disponibles diffèrent selon les unités de mesure sélectionnées. |
| Répéter | Répétez le texte que vous saisissez pour qu'il s'imprime autant de fois que nécessaire. |
| Cross-ID | Sélectionnez ce paramètre lorsque vous créez des étiquettes Cross-ID. ►► <i>Information associée</i> |

3. Entrez le texte de votre choix.
4. Appuyez sur .

✓ Information associée

- [Créer des étiquettes en utilisant le type d'application d'étiquetage](#)

Rubriques connexes:

- [Créer une étiquette Cross-ID](#)

-
- Créer des étiquettes à l'aide de rubans spéciaux à enrouler autour des câbles
-

Mode Drapeau pour câble

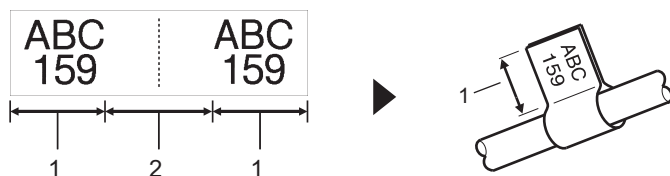

En utilisant le mode Drapeau pour câble, créez des étiquettes à enrouler autour d'un câble ou d'un fil, et à coller de manière à ce que les deux extrémités de l'étiquette forment un drapeau. En mode Drapeau pour câble, le texte est imprimé sur les deux extrémités de l'étiquette et un espace vide qui s'enroule autour du câble est laissé au milieu.



1. Longueur du drapeau
2. Circonférence du câble

Nous recommandons l'utilisation de ruban flexible pour les drapeaux pour câble.

1. Appuyez sur .
2. Appuyez sur ▲, ▼, ◀ ou ▶ pour sélectionner les options souhaitées, puis appuyez sur **OK**.

| Option | Description |
|--|--|
| Disposition | Choisissez la disposition que vous voulez :  Le même texte est imprimé sur chaque bloc.  Deux textes différents sont imprimés sur chaque bloc. |
| Long. étiquet (PT-E310BT) | Sélectionnez la longueur du drapeau de votre impression. 15 mm à 200 mm |
| Long. étiquette (PT-E510/PT-E560BT) | Sélectionnez la longueur du drapeau de votre impression. 10 mm à 200 mm |
| Diamètre câble | Sélectionnez le diamètre du câble. 3 mm à 90 mm |
| Orientation | Sélectionnez l'orientation (horizontale ou verticale) de votre texte. |
| Cross-ID | Sélectionnez ce paramètre lorsque vous créez des étiquettes Cross-ID. >> <i>Information associée</i> |

3. Entrez le texte de votre choix.
4. Appuyez sur .

✓ Information associée

- [Créer des étiquettes en utilisant le type d'application d'étiquetage](#)

Rubriques connexes:

- [Créer une étiquette Cross-ID](#)

Mode Tableau de connexion

Créez des étiquettes pour identifier les différents types de panneaux en utilisant le mode Tableau de connexion.

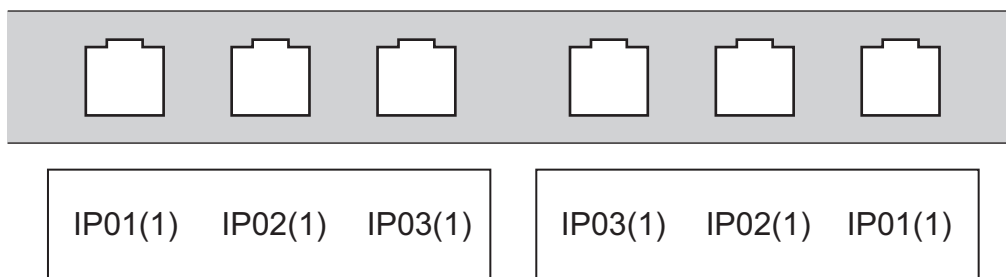

1. Appuyez sur .
2. Appuyez sur ▲, ▼, ◀ ou ▶ pour sélectionner les options souhaitées, puis appuyez sur **OK**.

| Option | Description |
|---------------|--|
| Longueur bloc | Sélectionnez la longueur de bloc. 5 mm à 300 mm |
| N° de blocs | Sélectionnez le nombre de blocs (jusqu'à 99). |
| Séparateur | Sélectionnez la disposition du séparateur : Petit tiret, Tiret, Ligne, Gras, Cadre, Aucun |
| Orientation | Sélectionnez l'orientation (0°, 90°, 180°, 270°) de votre texte. |
| Inverser | Imprimez les blocs dans l'ordre inverse. |
| Avancé | Ajustez les longueurs des blocs indépendamment. |
| Aucune marge | Réglez la marge des deux extrémités de chaque étiquette sur 0 mm. |

3. Entrez le texte de votre choix.
4. Appuyez sur .

Information associée

- [Créer des étiquettes en utilisant le type d'application d'étiquetage](#)

Mode Bloc de raccordement

Créez des étiquettes pour identifier un type de connexion électrique souvent utilisé en téléphonie en utilisant le mode Bloc de raccordement.

| | | | | | |
|-----|-----|-----|-----|-----|-----|
| B01 | B02 | B03 | B04 | B05 | B06 |
| B07 | B08 | B09 | B10 | B11 | B12 |

| | | | | | | |
|----|----|----|----|----|----|----|
| 1 | 4 | 8 | 12 | 16 | 20 | 24 |
| 25 | 28 | 32 | 36 | 40 | 44 | 48 |

- (PT-E310BT) Chaque bloc peut contenir jusqu'à deux lignes.
- (PT-E510/PT-E560BT) Chaque bloc peut contenir jusqu'à trois lignes.

1. Appuyez sur .
2. Appuyez sur ▲, ▼, ◀ ou ▶ pour sélectionner les options souhaitées, puis appuyez sur **OK**.

| Option | Description |
|----------------|--|
| Largeur module | Sélectionnez la largeur du module. 50 mm à 300 mm |
| Type de bloc | Sélectionnez le type de bloc : 2 pairs, 3 pairs, 4 pairs, 5 pairs, Vide |
| Type séquence | Sélectionnez le type de séquence : Aucune, Horizontale, Latérale |
| Valeur départ | Sélectionnez la valeur de départ (jusqu'à 99 999). |

3. Entrez le texte de votre choix.

4. Appuyez sur .

Information associée

- [Créer des étiquettes en utilisant le type d'application d'étiquetage](#)

Créer des étiquettes à l'aide de rubans spéciaux à enrouler autour des câbles

- [Gaine thermorétractable](#)
- [Ruban auto-laminant](#)

Gaine thermorétractable

Lorsque vous insérez une gaine thermorétractable dans l'imprimante et que vous appuyez sur l'une des touches de type d'application d'étiquetage, l'écran de réglage de la gaine thermorétractable s'affiche sur l'écran LCD.

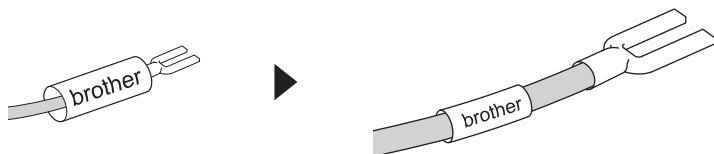

1. Appuyez sur ▲, ▼, ◀ ou ▶ pour sélectionner les options souhaitées, puis appuyez sur **OK**.

| Option | Description |
|-----------------|---|
| Long. étiquette | Sélectionnez la longueur de l'étiquette imprimée. 25 à 999 mm |
| Cross-ID | Sélectionnez ce paramètre lorsque vous créez des étiquettes Cross-ID. >> <i>Information associée</i> |

2. Entrez le texte de votre choix.

3. Appuyez sur .

✓ Information associée

- [Créer des étiquettes à l'aide de rubans spéciaux à enrouler autour des câbles](#)

Rubriques connexes:

- [Créer une étiquette Cross-ID](#)

Ruban auto-laminant

Modèles associés: PT-E510/PT-E560BT

Lorsque vous insérez une cassette à ruban auto-laminant dans l'imprimante et que vous appuyez sur n'importe quelle touche de type d'application d'étiquetage, l'écran de réglage du ruban auto-laminant s'affiche sur l'écran LCD.

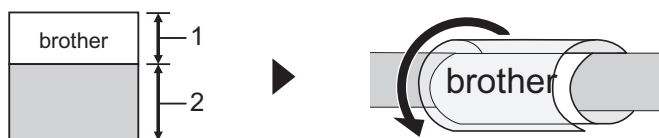

1. Zone imprimée
2. Zone de laminage

1. Appuyez sur ▲, ▼, ◀ ou ▶ pour sélectionner les options souhaitées, puis appuyez sur **OK**.

| Option | Description |
|-----------------|---|
| Long. étiquette | Sélectionnez la longueur de l'étiquette imprimée. 15 à 300 mm |
| Décalage V. | Permet de modifier la position verticale du texte. |
| Cross-ID | Sélectionnez ce paramètre lorsque vous créez des étiquettes Cross-ID. >> <i>Information associée</i> |

2. Entrez le texte de votre choix.

3. Appuyez sur .

✓ Information associée

- [Créer des étiquettes à l'aide de rubans spéciaux à enrouler autour des câbles](#)

Rubriques connexes:

- [Créer une étiquette Cross-ID](#)

Créer une étiquette Cross-ID

Utilisez la fonction [Cross-ID] pour imprimer des étiquettes dans lesquelles l'ordre du texte est inversé.

• Étiquette Cross-ID à 1 ligne

Lorsque vous insérez un caractère déclencheur (« / » ou « \ ») dans le texte, l'étiquette est imprimée dans l'ordre inverse, comme le montre l'exemple.

1 ligne (en mode Drapeau pour câble)

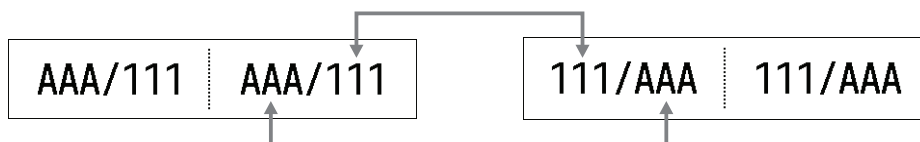

• Étiquette Cross-ID à plusieurs lignes

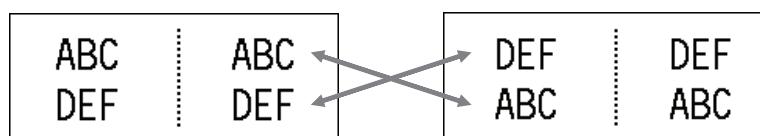

Lorsque vous saisissez plusieurs lignes de texte, chaque ligne est commutée, comme le montrent les exemples.

2 lignes (en mode Drapeau pour câble)

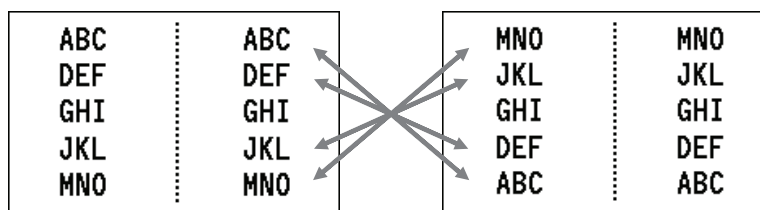

5 lignes (en mode Drapeau pour câble)



1. Appuyez sur  ou sur .
2. Appuyez sur ▲ ou sur ▼ pour sélectionner [Cross-ID].
3. Appuyez sur ◀ ou ▶ pour sélectionner l'option souhaitée, puis appuyez sur **OK**.

| Option | Description |
|--------|--|
| Désac. | Désactivez les paramètres Cross-ID. |
| Paire | Imprimez plusieurs étiquettes Cross-ID sérialisées dans chaque paire. |
| Groupe | Imprimez plusieurs étiquettes Cross-ID sérialisées dans chaque groupe. |



Lorsque vous imprimez une seule étiquette Cross-ID, le résultat de l'impression est le même, que vous sélectionniez [Paire] ou [Groupe].

4. Entrez le texte de votre choix.
5. Sélectionnez le réglage Sériéliser, si nécessaire.
6. Appuyez sur .

✓ Information associée

- [Créer des étiquettes en utilisant le type d'application d'étiquetage](#)

Rubriques connexes:

- [Créer des étiquettes sérialisées](#)
-

Créer des étiquettes de code-barres

- [Créer et imprimer des code-barres](#)
- [Modifier ou supprimer un code-barres et les données de code-barres](#)

Créer et imprimer des code-barres

L'imprimante d'étiquettes n'est pas conçue exclusivement pour la création d'étiquettes de code-barres. Vérifiez toujours que les étiquettes de code-barres peuvent être lues par un lecteur de codes-barres.

Pour de meilleurs résultats, imprimez les étiquettes de code-barres à l'encre noire sur du ruban blanc. Certains lecteurs de codes-barres peuvent ne pas être en mesure de lire les étiquettes de code-barres créées à l'aide de ruban ou d'encre de couleur.

Vous pouvez imprimer jusqu'à cinq codes-barres sur une seule étiquette.





REMARQUE

- Le nombre de caractères ou de lignes que vous pouvez ajouter varie en fonction de la largeur de ruban.
- Utilisez le paramètre [Grand] pour [Largeur] ou [Taille] aussi souvent que possible. Certains lecteurs de codes-barres peuvent ne pas être en mesure de lire les étiquettes de code-barres créées avec le paramètre [Petit].
- L'impression continue d'un grand nombre d'étiquettes avec des code-barres peut faire surchauffer la tête d'impression, ce qui peut affecter la qualité d'impression.
- Les symboles sont disponibles pour les protocoles CODE39, CODE128, CODABAR et GS1-128.
- L'attribut « C.Digit » (Chif.Cont) est disponible pour les protocoles CODE39, I-2/5 et CODABAR.



>> [PT-E310BT](#)

>> [PT-E510/PT-E560BT](#)

PT-E310BT

1. Appuyez sur , puis sur .
2. Appuyez sur ▲, ▼, ◀ ou ▶ pour sélectionner un attribut, puis appuyez sur **OK**.
Plus d'informations >> *Information associée*
3. Saisissez les données de code-barres.
4. Pour sélectionner un caractère, appuyez sur , puis sur . Appuyez sur ▲ ou sur ▼ pour sélectionner le caractère souhaité, puis appuyez sur **OK**.
5. Appuyez sur **OK**.

PT-E510/PT-E560BT

1. Appuyez sur .
2. Appuyez sur ▲, ▼, ◀ ou ▶ pour sélectionner un attribut, puis appuyez sur **OK**.
Plus d'informations >> *Information associée*
3. Saisissez les données de code-barres.
4. Pour sélectionner un caractère, appuyez sur . Appuyez sur ▲ ou sur ▼ pour sélectionner le caractère souhaité, puis appuyez sur **OK**.
5. Appuyez sur **OK**.

✓ Information associée

- [Créer des étiquettes de code-barres](#)

-
- Options de code-barres
-

Options de code-barres

| Protocole | Attribut | Valeur |
|---|--|--|
| CODE39, CODE128, EAN-8, EAN-13, GS1-128 (UCC/EAN-128), UPC-A, UPC-E, I-2/5 (ITF), CODABAR | Largeur | Petit, Grand |
| | Sous# (Caractères imprimés sous le code-barres) | Activé, Désac. |
| | C.Digit (Chif.Cont) | Désac., Activé (Disponible uniquement pour les protocoles CODE39, I-2/5 et CODABAR) |
| QR Code | Modèle | Modèle 1, Modèle 2, Micro |
| | Taille | Petit, Taille M, Moyenne, Grand M, Grand |
| | Niveau ECC | 7%, 15%, 25%, 30% |
| Matrice de données | Modèle | Carré, Rectangle (Rectangle) |
| | Taille | Petit, Taille M, Moyenne, Grand M, Grand |

Options de caractères spéciaux

CODE39

| Caractère spécial |
|-------------------|
| — |
| . |
| (ESPACE) |
| \$ |
| / |
| + |
| % |

CODABAR

| Caractère spécial |
|-------------------|
| — |
| \$ |
| : |
| / |
| . |

| Caractère spécial |
|-------------------|
| + |

CODE128, GS1-128 (UCC / EAN-128), QR code, Matrice de données

| Caractère spécial | | | |
|-------------------|-------------------|-------------------|-------------------|
| (ESPACE) | ! | " | # |
| \$ | % | & | ' |
| (|) | * | + |
| , | - | . | / |
| : | ; | < | = |
| > | ? | @ | [|
| \ |] | ^ | _ |
| NUL | · | SOH | STX |
| ETX | EOT | ENQ | ACK |
| BEL | BS | HT | LF |
| VT | FF | CR | SO |
| SI | DLE | DC1 | DC2 |
| DC3 | DC4 | NAK | SYN |
| ETB | CAN | EM | SUB |
| ESC | { | FS | |
| GS | } | RS | ~ |
| US | DEL | FNC3 ¹ | FNC2 ¹ |
| FNC4 ¹ | FNC1 ¹ | | |

¹ Non disponible pour QR code ou Matrice de données.



Information associée

- [Créer et imprimer des code-barres](#)

Modifier ou supprimer un code-barres et les données de code-barres

>> [Supprimer un code-barres d'une étiquette](#)

>> [Modifier les données de code-barres](#)

Supprimer un code-barres d'une étiquette



1. Positionnez le curseur à droite du code-barres sur l'écran de saisie des données.
2. Appuyez sur .

Modifier les données de code-barres

>> [PT-E310BT](#)

>> [PT-E510/PT-E560BT](#)

PT-E310BT

1. Pour modifier les attributs de code-barres et les données de code-barres, positionnez le curseur à gauche du code-barres sur l'écran de saisie des données.
2. Appuyez sur , puis sur .

L'écran de configuration du code-barres s'affiche sur l'écran LCD.

PT-E510/PT-E560BT

1. Pour modifier les attributs de code-barres et les données de code-barres, positionnez le curseur à gauche du code-barres sur l'écran de saisie des données.
2. Appuyez sur .

L'écran de configuration du code-barres s'affiche sur l'écran LCD.

✓ Information associée

- [Créer des étiquettes de code-barres](#)

Créer des étiquettes sérialisées

- [Options de sérialisation](#)
- [Créer des étiquettes avec une seule plage sérialisée](#)
- [Créer des étiquettes avec deux plages sérialisées](#)
- [Créer des étiquettes sérialisées avancées](#)

Options de sérialisation

| Option | Description |
|-------------|---|
| Nombre | Sélectionnez le nombre d'étiquettes que vous souhaitez créer. |
| Augmenté de | Sélectionnez la valeur d'incrémentatation pour un chiffre ou une lettre. |
| Type | Sélectionnez le type de sérialisation. Pour plus de détails, consultez les exemples ci-dessous. |



- Dans l'option [Type], vous pouvez sélectionner [Norm / Normal], [Octal], [Déc / Décimal] ou [Hex].
- [Octal], [Déc / Décimal] et [Hex] ne sont pas disponibles pour les codes-barres.
- Modifications incrémentales des chiffres ou des lettres en fonction de l'option [Type] sélectionnée :

[Norm / Normal]

- 0 1 2 3 4 5 6 7 8 9 10 11 12 13 14 15 16 17 18 19 20 21 ...

- a b c d e f g h i j k l m n o p q r s t u v w x y z

- A B C D E F G H I J K L M N O P Q R S T U V W X Y Z

[Octal]

0 1 2 3 4 5 6 7 **10** 11 12 13 14 15 16 17 **20** 21 ...

[Déc / Décimal]

0 1 2 3 4 5 6 7 8 9 **10** 11 12 13 14 15 16 17 18 19 **20** 21 ...

[Hex]

- 0 1 2 3 4 5 6 7 8 9 a b c d e f **10** 11 12 13 14 15 16 17 18 19
1a 1b 1c 1d 1e 1f **20** 21 ...

- 0 1 2 3 4 5 6 7 8 9 A B C D E F **10** 11 12 13 14 15 16 17 18 19
1A 1B 1C 1D 1E 1F **20** 21 ...



Information associée

- [Créer des étiquettes sérialisées](#)

Créer des étiquettes avec une seule plage sérialisée

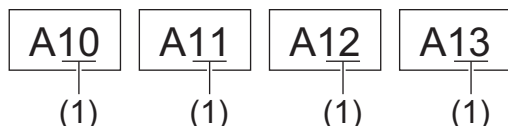

Créez des étiquettes avec une seule plage sérialisée en saisissant un seul modèle de texte, comme illustré.

- Saisie d'un modèle de texte : A10
- Plage sérialisée : (1)
- Résultat de l'étiquette imprimée :



- >> PT-E310BT
- >> PT-E510/PT-E560BT

PT-E310BT

1. Saisissez « A10 » à l'aide du clavier.
2. Appuyez sur , puis sur .
3. Placez le curseur à gauche du premier caractère de la plage que vous voulez sérialiser, puis appuyez sur **OK**.

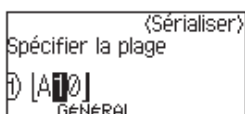

4. Appuyez sur ◀ ou ▶ pour sélectionner le dernier caractère de la plage que vous voulez sérialiser, puis appuyez sur **OK**.

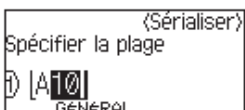

5. Appuyez sur ▲, ▼, ◀ ou ▶ pour régler les paramètres suivants (pour cet exemple) :
 - Définissez « 4 » dans le menu [Nombre].
 - Définissez « 1 » dans le menu [Augmenté de].
 - Sélectionnez [Norm] dans le menu [Type].

Lorsque vous avez effectué tous les réglages, appuyez sur **OK**.

6. Appuyez sur .

Vous pouvez sélectionner [Tout], [Courant] ou [Plage] pour l'option d'impression.

PT-E510/PT-E560BT

1. Saisissez « A10 » à l'aide du clavier.
2. Appuyez sur .

3. Placez le curseur à gauche du premier caractère de la plage que vous voulez sérialiser, puis appuyez sur **OK**.

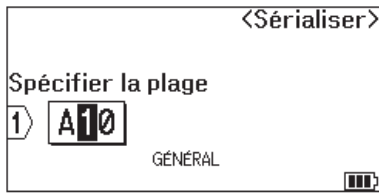

4. Appuyez sur ◀ ou ▶ pour sélectionner le dernier caractère de la plage que vous voulez sérialiser, puis appuyez sur **OK**.



5. Appuyez sur ▲, ▼, ◀ ou ▶ pour régler les paramètres suivants (pour cet exemple) :
 - Définissez « 4 » dans le menu [Nombre].
 - Définissez « 1 » dans le menu [Augmenté de].
 - Sélectionnez [Normal] dans le menu [Type].

Lorsque vous avez effectué tous les réglages, appuyez sur **OK**.

6. Appuyez sur .

Vous pouvez sélectionner [Tout], [Courant] ou [Plage] pour l'option d'impression.

Information associée

- [Créer des étiquettes sérialisées](#)

Rubriques connexes:

- [Options de sérialisation](#)

Créer des étiquettes avec deux plages sérialisées

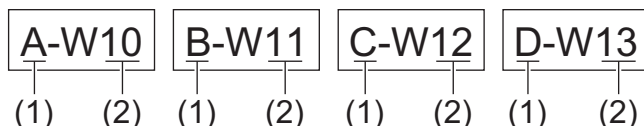

Créez des étiquettes avec deux plages sérialisées en saisissant le modèle de texte, comme illustré.

- **Saisie d'un modèle de texte** : A-W10
- **Plage sérialisée** : (1) et (2)
- **Résultat de l'étiquette imprimée** :



- >> PT-E310BT
- >> PT-E510/PT-E560BT

PT-E310BT

1. Saisissez « A-W10 » à l'aide du clavier.
2. Appuyez sur , puis sur .
3. Appuyez sur ▲ ou sur ▼ pour sélectionner [Simultané], puis appuyez sur **OK**.
4. Spécifiez la première plage (1) que vous voulez sérialiser.
 - a. Placez le curseur à gauche du premier caractère de la plage, puis appuyez sur **OK**.
 - b. Appuyez sur ◀ ou sur ▶ pour sélectionner le dernier caractère de la plage, puis appuyez sur **OK**.(Pour (1) dans cet exemple, placez le curseur à gauche de « A » et appuyez deux fois sur **OK**, car le premier caractère et le dernier sont identiques.)



5. Répétez l'étape précédente pour spécifier la deuxième plage (2) que vous voulez sérialiser.



6. Appuyez sur ▲, ▼, ◀ ou ▶ pour régler les paramètres suivants (pour cet exemple) :
 - Définissez « 4 » dans le menu [Nombre].
 - Définissez « 1 » dans le menu [Augmenté de].
 - Sélectionnez [Norm] dans le menu [Type].

Lorsque vous avez effectué tous les réglages, appuyez sur **OK**.

7. Appuyez sur .

Vous pouvez sélectionner [Tout], [Courant] ou [Plage] pour l'option d'impression.

1. Saisissez « A-W10 » à l'aide du clavier.
2. Appuyez sur .
3. Appuyez sur ▲ ou sur ▼ pour sélectionner [Simultané], puis appuyez sur **OK**.
4. Spécifiez la première plage (1) que vous voulez sérialiser.
 - a. Placez le curseur à gauche du premier caractère de la plage, puis appuyez sur **OK**.
 - b. Appuyez sur ◀ ou sur ▶ pour sélectionner le dernier caractère de la plage, puis appuyez sur **OK**.(Pour (1) dans cet exemple, placez le curseur à gauche de « A » et appuyez deux fois sur **OK**, car le premier caractère et le dernier sont identiques.)

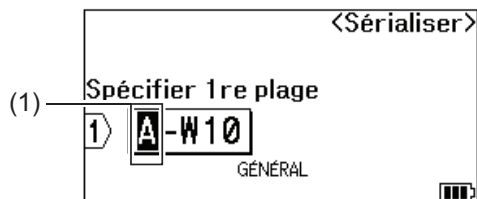

5. Répétez l'étape précédente pour spécifier la deuxième plage (2) que vous voulez sérialiser.

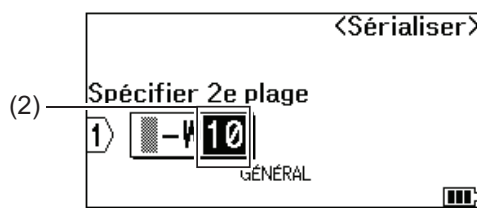

6. Appuyez sur ▲, ▼, ◀ ou ▶ pour régler les paramètres suivants (pour cet exemple) :
 - Définissez « 4 » dans le menu [Nombre].
 - Définissez « 1 » dans le menu [Augmenté de].
 - Sélectionnez [Normal] dans le menu [Type].

Lorsque vous avez effectué tous les réglages, appuyez sur **OK**.

7. Appuyez sur .

Vous pouvez sélectionner [Tout], [Courant] ou [Plage] pour l'option d'impression.

Information associée

- [Créer des étiquettes sérialisées](#)

Rubriques connexes:

- [Options de sérialisation](#)

Créer des étiquettes sérialisées avancées

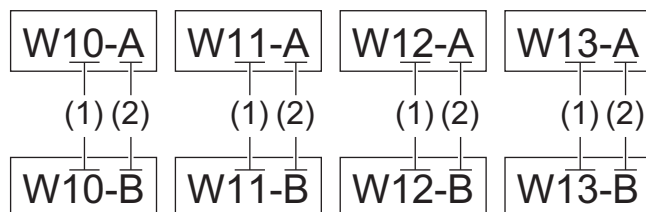

Créez des étiquettes avancées avec deux pages d'étiquettes sérialisées en saisissant le modèle de texte, comme illustré.

- Saisie d'un modèle de texte : W10-A
- Plage sérialisée : (1) et (2)
- Résultat de l'étiquette imprimée :



>> [PT-E310BT](#)
>> [PT-E510/PT-E560BT](#)

PT-E310BT

1. Saisissez « W10-A » à l'aide du clavier.
2. Appuyez sur , puis sur .
3. Appuyez sur ▲ ou sur ▼ pour sélectionner [Avancé], puis appuyez sur **OK**.
4. Spécifiez la première plage (1) que vous voulez sérialiser, puis sélectionnez le nombre et l'incrément pour la première plage.
 - a. Placez le curseur à gauche du premier caractère de la plage, puis appuyez sur **OK**.
 - b. Appuyez sur ◀ ou sur ▶ pour sélectionner le dernier caractère de la plage, puis appuyez sur **OK**.



- c. Appuyez sur ▲, ▼, ◀ ou ▶ pour régler les paramètres suivants (pour cet exemple) :
 - Définissez « 4 » dans le menu [Nombre].
 - Définissez « 1 » dans le menu [Augmenté de].
 - Sélectionnez [Norm] dans le menu [Type].Lorsque vous avez effectué tous les réglages, appuyez sur **OK**.
5. Spécifiez la deuxième plage (2) que vous voulez sérialiser, puis sélectionnez le nombre et l'incrément pour la deuxième plage.
 - a. Placez le curseur à gauche du premier caractère de la plage, puis appuyez sur **OK**.
 - b. Appuyez sur ◀ ou sur ▶ pour sélectionner le dernier caractère de la plage, puis appuyez sur **OK**.
(Pour (2) dans cet exemple, placez le curseur à gauche de « A » et appuyez deux fois sur **OK**, car le premier caractère et le dernier sont identiques.)



c. Appuyez sur ▲, ▼, ◀ ou ▶ pour régler les paramètres suivants (pour cet exemple) :

- Définissez « 2 » dans le menu [Nombre].
 - Définissez « 1 » dans le menu [Augmenté de].
 - Sélectionnez [Norm] dans le menu [Type].
- Lorsque vous avez effectué tous les réglages, appuyez sur **OK**.

6. Appuyez sur .

Vous pouvez sélectionner [Tout], [Courant] ou [Plage] pour l'option d'impression.

PT-E510/PT-E560BT

1. Saisissez « W10-A » à l'aide du clavier.

2. Appuyez sur .

3. Appuyez sur ▲ ou sur ▼ pour sélectionner [Avancé], puis appuyez sur **OK**.

4. Spécifiez la première plage (1) que vous voulez sérialiser, puis sélectionnez le nombre et l'incrément pour la première plage.

- a. Placez le curseur à gauche du premier caractère de la plage, puis appuyez sur **OK**.
- b. Appuyez sur ◀ ou sur ▶ pour sélectionner le dernier caractère de la plage, puis appuyez sur **OK**.

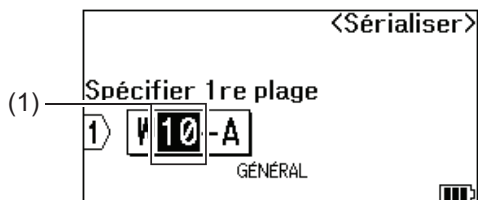

c. Appuyez sur ▲, ▼, ◀ ou ▶ pour régler les paramètres suivants (pour cet exemple) :

- Définissez « 4 » dans le menu [Nombre].
 - Définissez « 1 » dans le menu [Augmenté de].
 - Sélectionnez [Normal] dans le menu [Type].
- Lorsque vous avez effectué tous les réglages, appuyez sur **OK**.

5. Spécifiez la deuxième plage (2) que vous voulez sérialiser, puis sélectionnez le nombre et l'incrément pour la deuxième plage.

- a. Placez le curseur à gauche du premier caractère de la plage, puis appuyez sur **OK**.
- b. Appuyez sur ◀ ou sur ▶ pour sélectionner le dernier caractère de la plage, puis appuyez sur **OK**.

(Pour (2) dans cet exemple, placez le curseur à gauche de « A » et appuyez deux fois sur **OK**, car le premier caractère et le dernier sont identiques.)

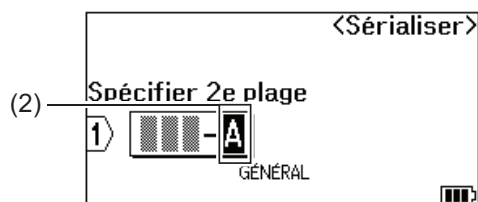

c. Appuyez sur ▲, ▼, ◀ ou ▶ pour régler les paramètres suivants (pour cet exemple) :

- Définissez « 2 » dans le menu [Nombre].
- Définissez « 1 » dans le menu [Augmenté de].
- Sélectionnez [Normal] dans le menu [Type].

Lorsque vous avez effectué tous les réglages, appuyez sur **OK**.

6. Appuyez sur .

Vous pouvez sélectionner [Tout], [Courant] ou [Plage] pour l'option d'impression.



Information associée

- [Créer des étiquettes sérialisées](#)

Rubriques connexes:



- [Options de sérialisation](#)

Imprimer des étiquettes

- [Aperçu des étiquettes](#)
- [Imprimer des étiquettes](#)
- [Sélectionner une option de coupe \(PT-E310BT\)](#)
- [Sélectionner une option de coupe \(PT-E510/PT-E560BT\)](#)
- [Imprimer les modèles transférés](#)
- [Imprimer des données de base de données transférées](#)

Aperçu des étiquettes

Vous pouvez prévisualiser les étiquettes avant l'impression pour vous assurer qu'elles sont correctes.

1. Appuyez sur  .
2. Effectuez l'une des opérations suivantes :
 - Appuyez sur ◀, ▶, ▲ ou ▼ pour faire défiler l'aperçu vers la gauche, la droite, le haut ou le bas.
 - Appuyez sur  pour effectuer un zoom avant ou arrière sur l'aperçu.
 - Appuyez sur  et ◀, ▶, ▲ ou ▼ pour faire défiler directement vers le bord gauche, droit, haut ou bas.



Information associée

- [Imprimer des étiquettes](#)

Imprimer des étiquettes

(PT-E310BT) Pour couper l'étiquette, appuyez sur le levier du coupe-ruban situé dans le coin supérieur gauche de l'étiqueteuse.

- (PT-E310BT) Pour éviter d'endommager le ruban, n'appuyez pas sur le levier du coupe-ruban lorsque le message [Impr. en cours... Copies] ou [Avance ruban... Veuillez patienter] s'affiche sur l'écran LCD.
- Ne tirez pas sur l'étiquette lorsqu'elle sort de la fente de sortie de ruban. Le ruban d'encre risquerait d'être éjecté avec le ruban, ce qui rendrait ce dernier inutilisable.
- Ne bloquez pas la fente de sortie de ruban pendant l'impression. Cela provoquerait en effet un bourrage du ruban.

1. Après avoir créé votre étiquette, appuyez sur .
2. Si vous imprimez des étiquettes sérialisées, spécifiez les étiquettes que vous souhaitez imprimer en utilisant les touches ▲ et ▼ pour sélectionner une option sur l'écran LCD.

| Option | Description |
|---------|--|
| Tout | Imprimez toutes les étiquettes. |
| Courant | Imprimez l'étiquette à l'endroit où se trouve le curseur. |
| Plage | Spécifiez la première et la dernière étiquette à imprimer. |

3. Pour modifier les autres options d'impression, appuyez sur , puis sur .



REMARQUE

- Lorsque vous imprimez plusieurs étiquettes, un message de confirmation s'affiche après l'impression de chaque étiquette.
(PT-E510/PT-E560BT) Pour désactiver ce message de confirmation, procédez comme suit :
 - a. Appuyez sur **Menu**.
 - b. Appuyez sur ▲ ou ▼ pour afficher [Pause découpe], puis appuyez sur **OK**.
 - c. Appuyez sur ▲ ou ▼ pour sélectionner [Désac.], puis appuyez sur **OK**.
- Si la batterie est épuisée et que la tâche d'impression s'arrête, vous pouvez reprendre l'impression en suivant ces étapes (non disponible lors de l'utilisation d'une connexion USB ou Bluetooth) :
 - a. Chargez complètement la batterie, mettez l'imprimante sous tension et appuyez sur .
 - b. Suivez les instructions sur l'écran LCD, sélectionnez la plage de pages et reprenez l'impression.

Information associée

- [Imprimer des étiquettes](#)
 - [Options d'impression](#)

Options d'impression

Pour modifier les options d'impression, appuyez sur , puis sur .

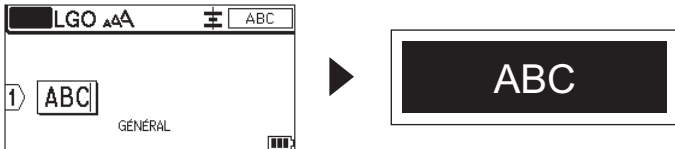
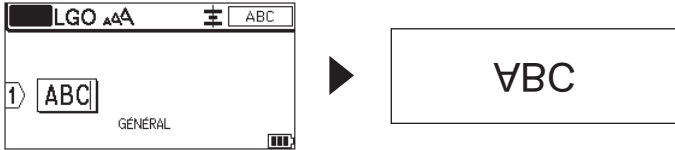
| Option | Description | |
|----------|--|---|
| Copies | Sélectionnez le nombre de copies (1 à 99) souhaitées. | |
| Page | Tout | Lorsque vous imprimez des étiquettes sérialisées, imprimez toutes les étiquettes. |
| | Courant | Lorsque vous imprimez des étiquettes sérialisées, vous n'imprimez que l'étiquette sur laquelle le curseur est positionné. |
| | Plage | Lorsque vous imprimez des étiquettes sérialisées, indiquez la première et la dernière étiquette à imprimer. |
| Ordre | Lorsque vous imprimez plusieurs copies d'étiquettes sérialisées, imprimez-les dans un ordre trié ou empilé. | |
| Inverser | Inversez la couleur de caractère et la couleur d'arrière-plan sur l'étiquette.  | |
| Miroir | Utilisez du ruban adhésif transparent lorsque vous utilisez cette option pour que les étiquettes puissent être lues correctement de l'autre côté lorsqu'elles sont fixées sur du verre, des fenêtres ou d'autres surfaces transparentes.  | |



Information associée



- [Imprimer des étiquettes](#)

Sélectionner une option de coupe (PT-E310BT)

Modèles associés: PT-E310BT

- Appuyez sur .
- Appuyez sur ▲ ou ▼ pour afficher [Option Coupe], puis appuyez sur ◀ ou ▶ pour sélectionner l'option souhaitée.

Dans les tableaux ci-dessous, ces motifs visuels représentent des parties de votre étiquette, comme illustré dans la colonne *Exemple*.

| | |
|---|-------------------|
|  | Zone d'impression |
|  | Marge |
|  | Marge stratifiée |

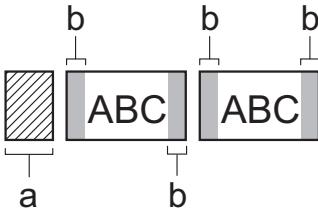
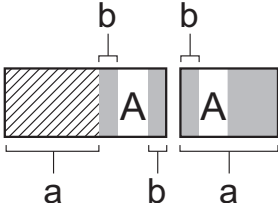
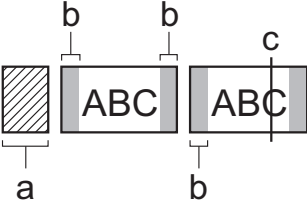
| Paramètre | Description | Exemple |
|--------------|--|---|
| Petite marge | Le ruban avance d'abord de 23 mm automatiquement, puis chaque étiquette est imprimée, laissant une marge de 2 mm avant et après le texte. | <ul style="list-style-type: none"> Lorsque la longueur de chaque étiquette est d'environ 23 mm ou plus  <ol style="list-style-type: none"> Environ 23 mm 2 mm Lorsque la longueur de chaque étiquette est d'environ 23 mm ou moins  <ol style="list-style-type: none"> Environ 23 mm 2 mm |
| Chaîne | <ul style="list-style-type: none"> Sélectionnez ce paramètre lors de l'impression de plusieurs étiquettes avec des marges minimales. Une marge de 23 mm est d'abord imprimée, puis chaque étiquette est imprimée, laissant une marge de 2 mm avant et après le texte. Faites avancer le ruban avant d'utiliser le coupe-ruban, sinon une partie du texte pourrait être coupée. N'essayez pas de tirer sur le ruban, car cela pourrait endommager la cassette à ruban. |  <ol style="list-style-type: none"> Environ 23 mm 2 mm Position d'arrêt du ruban |

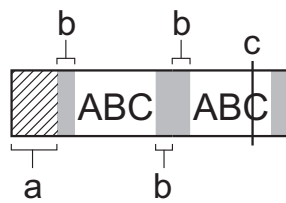
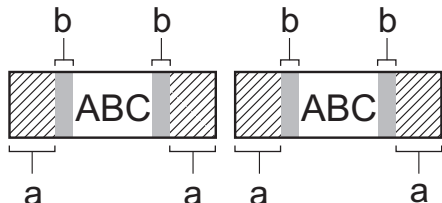
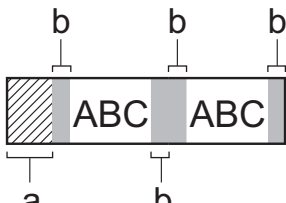
| Paramètre | Description | Exemple |
|---------------|--|--|
| Non coupé | <ul style="list-style-type: none"> Sélectionnez ce paramètre lorsque vous imprimez plusieurs copies d'une étiquette ou lorsque vous utilisez une gaine thermorétractable ou d'autres rubans qui ne peuvent pas être coupés à l'aide du coupe-ruban et qui doivent être coupés à l'aide de ciseaux. Faites avancer le ruban avant d'utiliser le coupe-ruban, sinon une partie du texte pourrait être coupée. N'essayez pas de tirer sur le ruban, car cela pourrait endommager la cassette à ruban. Lorsque vous utilisez des rubans qui ne peuvent pas être coupés par le coupe-ruban, retirez la cassette à ruban après impression et utilisez des ciseaux pour couper le ruban. |  <p>a. Environ 23 mm b. 2 mm c. Position d'arrêt du ruban</p> |
| Grnde marge | La marge totale (marge laminée + marge de l'étiquette) est de 25 mm de chaque côté de l'étiquette. |  <p>a. Environ 23 mm b. 2 mm</p> |
| Ruban spécial | <ul style="list-style-type: none"> Sélectionnez ce paramètre lorsque vous utilisez un ruban spécial. Lorsque vous utilisez du ruban thermocollant textile ou une gaine thermorétractable, sélectionnez Ruban spécial dans Option Coupe avant l'impression. Après l'impression, retirez la cassette à ruban de l'imprimante d'étiquettes et utilisez des ciseaux pour couper le ruban. |  <p>a. Environ 23 mm b. 2 mm</p> |

3. Appuyez sur **OK**.



- Lorsque vous réglez l'option de coupe sur [Non coupé] ou [Chaîne], la position de coupe est définie au milieu de la zone d'impression après l'impression de la dernière étiquette. Lorsque [Démarrer alim?] s'affiche sur l'écran LCD, appuyez sur **OK** pour faire avancer le ruban. Appuyez sur **Esc** pour revenir à l'écran de saisie de texte.
- Lorsque l'option de découpe est définie sur [Grnde marge], [Petite marge] ou [Chaîne], le message [Coupez le ruban ou app. sur Entrée pour continuer.] s'affiche après l'impression, et l'étiqueteuse en mode Pause découpe.









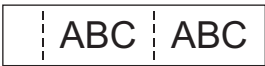

Information associée

- [Imprimer des étiquettes](#)

Sélectionner une option de coupe (PT-E510/PT-E560BT)

Modèles associés: PT-E510/PT-E560BT

1. Appuyez sur **Menu**.
2. Appuyez sur ▲ ou sur ▼ pour sélectionner [Option Coupe], puis appuyez sur **OK**.
3. Appuyez sur ▲ ou ▼ pour sélectionner l'option souhaitée.

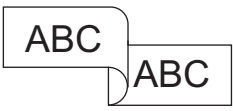
| No n | Exemple | Découpe complète | Découpe à moitié | Chaîne |
|------|---|--------------------------|------------------|--------|
| 1 |  | Non | Oui | Non |
| 2 |  | Oui | Oui | Non |
| 3 |  | Non | Non | Non |
| 4 |  | Oui | Non | Non |
| 5 |  1. Position d'arrêt du ruban | Non | Oui | Oui |
| 6 |  1. Position d'arrêt du ruban | Oui | Oui | Oui |
| 7 |  1. Position d'arrêt du ruban | Non | Non | Oui |
| 8 |  1. Position d'arrêt du ruban | Oui | Non | Oui |
| 9 |  | Pour les rubans spéciaux | | |

4. Appuyez sur **OK**.



- Le réglage Chaîne ne fait pas avancer et ne coupe pas le ruban lorsque la dernière étiquette est imprimée.

Appuyez sur  pour faire avancer et couper le ruban.

- Le paramètre de découpe à moitié n'est pas disponible lorsque vous utilisez du ruban thermocollant textile, une gaine thermorétractable ou du ruban non laminé.



Information associée

- [Imprimer des étiquettes](#)

Imprimer les modèles transférés

Vous pouvez transférer les modèles créés dans P-touch Editor vers votre étiqueteuse, personnaliser votre texte, puis imprimer les étiquettes mises à jour.

1. Appuyez sur .
2. Appuyez sur ▲ ou ▼ pour afficher [Modèles transférés], puis appuyez sur **OK**.
3. Appuyez sur ▲ ou ▼ pour sélectionner le modèle à imprimer, puis appuyez sur **OK**.
4. Appuyez sur ▲ ou ▼ pour afficher [Imprimer], puis appuyez sur **OK**.



Si vous n'avez pas encore transféré de modèles depuis P-touch Editor, [Modèles transférés] n'apparaîtra pas dans la liste des options.

Plus d'informations >> [Rubriques connexes](#)



Information associée

- [Imprimer des étiquettes](#)
 - [Modifier et imprimer les modèles transférés](#)
 - [Imprimer les modèles transférés à partir d'une base de données](#)
 - [Supprimer un modèle transféré](#)

Rubriques connexes:

- [Transfert de modèles sur l'imprimante à l'aide de votre ordinateur \(Windows\)](#)

Modifier et imprimer les modèles transférés

1. Appuyez sur .
2. Appuyez sur ▲ ou ▼ pour afficher [Modèles transférés], puis appuyez sur **OK**.
3. Appuyez sur ▲ ou sur ▼ pour sélectionner le modèle à modifier, puis appuyez sur **OK**.
4. Appuyez sur ▲ ou ▼ pour afficher [Modif étiqu (non enreg)], puis appuyez sur **OK**.
5. Appuyez sur ▲ ou sur ▼ pour sélectionner l'objet dans le modèle à modifier, puis appuyez sur **OK**.
6. Modifiez l'objet, puis appuyez sur **OK**.



Vous ne pouvez pas ajouter ou supprimer un saut de ligne lorsque vous modifiez un modèle transféré.

7. Appuyez sur **Esc** pour revenir à l'écran précédent.
8. Appuyez sur ▲ ou ▼ pour afficher [Imprimer], puis appuyez sur **OK**.



Vous ne pouvez pas enregistrer vos modifications dans un modèle transféré.



Information associée

- [Imprimer les modèles transférés](#)

Imprimer les modèles transférés à partir d'une base de données

Vous pouvez transférer les modèles liés dans une base de données créée dans P-touch Editor vers votre étiqueteuse, personnaliser votre texte, puis imprimer les étiquettes mises à jour.

1. Appuyez sur .
2. Appuyez sur ▲ ou ▼ pour afficher [Modèles transférés], puis appuyez sur **OK**.
3. Appuyez sur ▲ ou ▼ pour sélectionner le modèle à imprimer, puis appuyez sur **OK**.
4. Appuyez sur ▲ ou ▼ pour afficher [Imprimer depuis Bdd], puis appuyez sur **OK**.
5. Appuyez sur ◀, ▶, ▲ ou ▼ pour sélectionner le premier enregistrement de la plage que vous souhaitez imprimer, puis appuyez sur **OK**.

La première ligne d'enregistrement est mise en évidence sur l'écran LCD.

6. Appuyez sur ▲ ou ▼ pour sélectionner la ligne du dernier enregistrement de la plage que vous souhaitez imprimer.
7. Appuyez sur **OK**.

Les modèles sont imprimés.



Information associée

- [Imprimer les modèles transférés](#)
 - [Recherche d'informations spécifiques dans un modèle de base de données](#)

Rubriques connexes:

- [Transfert de modèles sur l'imprimante à l'aide de votre ordinateur \(Windows\)](#)

Recherche d'informations spécifiques dans un modèle de base de données

1. Appuyez sur .
2. Appuyez sur ▲ ou ▼ pour afficher [Modèles transférés], puis appuyez sur **OK**.
3. Appuyez sur ▲ ou ▼ pour sélectionner le modèle à imprimer, puis appuyez sur **OK**.
4. Appuyez sur ▲ ou ▼ pour afficher [Imprimer depuis BdD], puis appuyez sur **OK**.





La base de données sélectionnée s'affiche sur l'écran LCD.

5. Saisissez les données ou le nom que vous voulez trouver.

Par exemple, saisissez « B » pour trouver les chaînes de caractères contenant « B ». Saisissez « BR » pour trouver les chaînes de caractères contenant « BR ».

Saisissez autant de lettres ou de chiffres que nécessaire.



- Si une chaîne contient le caractère que vous avez saisi, le curseur sur l'écran LCD se déplace vers ce contenu et le met en surbrillance. Si le contenu est introuvable, le curseur reste à sa position actuelle.
- (PT-E310BT) Si le caractère que vous recherchez est contenu dans plusieurs champs de la base de données, appuyez sur , puis sur  pour passer au champ suivant contenant le caractère. Le caractère est surligné dans le champ.
- (PT-E510/PT-E560BT) Si le caractère que vous recherchez est contenu dans plusieurs champs de la base de données, appuyez simultanément sur  pour passer au champ suivant contenant le caractère. Le caractère est surligné dans le champ.
- Appuyez sur  pour supprimer le dernier caractère de vos données de recherche. Le curseur se déplace vers le champ suivant contenant les caractères de recherche restants.



Information associée

- [Imprimer les modèles transférés à partir d'une base de données](#)

Supprimer un modèle transféré

Lorsque vous supprimez un modèle transféré, ce dernier est supprimé uniquement de votre étiqueteuse. Il n'est pas supprimé de P-touch Editor ou de votre base de données.

1. Appuyez sur .
2. Appuyez sur ▲ ou ▼ pour afficher [Modèles transférés], puis appuyez sur **OK**.
3. Appuyez sur ▲ ou ▼ pour sélectionner le modèle à supprimer, puis appuyez sur **OK**.
4. Appuyez sur ▲ ou ▼ pour afficher [Supprimer], puis appuyez sur **OK**.
Le message [Supprimer?] apparaît.
5. Appuyez sur **OK**.



Information associée

- [Imprimer les modèles transférés](#)

Imprimer des données de base de données transférées

Vous pouvez transférer une base de données convertie en fichier CSV vers votre étiqueteuse, personnaliser votre texte, puis imprimer les étiquettes mises à jour.

- Assurez-vous que la base de données que vous transférez vers votre étiqueteuse n'est pas associée à un modèle.
- Les données de base de données sont importées dans chaque type d'application d'étiquetage en fonction du nombre de blocs et d'étiquettes défini pour chaque type.
- Si la plage de base de données sélectionnée est supérieure au nombre de blocs et d'étiquettes défini pour chaque type d'application d'étiquetage, les données sont importées jusqu'à ce que le nombre maximal soit atteint.

Le tableau ci-dessous montre les résultats imprimés pour chaque type d'application d'étiquetage lorsque des bases de données similaires aux exemples suivants sont importées.

Exemple 1

| number | name (1) | type | length | Block No. |
|--------|----------|------|--------|-----------|
| 1A-B01 | AA | a | 10 | #008 |
| 1A-B02 | AB | b | 20 | #009 |
| 1A-B03 | AC | c | 30 | #010 |
| 1A-B04 | AD | d | 40 | #011 |
| 1A-B05 | AE | e | 50 | #012 |
| 1A-B06 | AF | f | 60 | #013 |
| 1A-B07 | AG | g | 70 | #014 |
| 1A-B08 | AH | h | 80 | #015 |
| 1A-B09 | AI | i | 90 | #016 |



Exemple 2

| number | name (2) | type | length | Block No. |
|--------|----------|------|--------|-----------|
| 1A-B01 | AA | a | 10 | #008 |
| 1A-B02 | AB | b | 20 | #009 |
| 1A-B03 | AC | c | 30 | #010 |
| 1A-B04 | AD | d | 40 | #011 |
| 1A-B05 | AE | e | 50 | #012 |
| 1A-B06 | AF | f | 60 | #013 |
| 1A-B07 | AG | g | 70 | #014 |
| 1A-B08 | AH | h | 80 | #015 |
| 1A-B09 | AI | i | 90 | #016 |



1.2 Plage sélectionnée dans la base de données

| Type d'application d'étiquetage | Méthode d'importation de données | Résultat imprimé < Exemple 1 > | Résultat imprimé < Exemple 2 > |
|---------------------------------|----------------------------------|---|---|
| Général | Pour chaque étiquette séparément | AA AB AC AD | AA a AB b |
| Panneau | Pour chaque étiquette séparément | (Lorsque 2 blocs sont définis par étiquette) AA AB AC AD | (Lorsque 2 blocs sont définis par étiquette) AA a AB b |
| Nappe | Pour chaque étiquette séparément | AA AA BB BB CC CC DD DD | AA AA a a BB BB b b |
| Drapeau pour câble | Pour chaque étiquette séparément | AA AA AB AB | AA AA a a |
| | Pour chaque bloc séparément | AA AB AC AD | AA a AB b |
| Tableau de connexion | Pour chaque bloc séparément | AA AB AC AD AE AF | AA a AB b AC c |
| Bloc de raccordement | Pour chaque bloc séparément | AA AB AC AD AE AF AG | AA a AB b AC c AD d |

PT-E310BT

1. Appuyez sur le bouton correspondant au type d'application d'étiquetage que vous souhaitez imprimer.
2. Appuyez sur , puis sur .
3. Appuyez sur ▲ ou sur ▼ pour sélectionner la base de données à imprimer, puis appuyez sur **OK**.
La base de données sélectionnée s'affiche sur l'écran LCD.
4. Appuyez sur ◀, ▶, ▲ ou ▼ pour sélectionner le premier enregistrement de la plage que vous souhaitez imprimer, puis appuyez sur **OK**.
5. Appuyez sur ◀, ▶, ▲ ou ▼ pour sélectionner le dernier enregistrement de la plage que vous souhaitez imprimer, puis appuyez sur **OK**.
Les enregistrements de la plage sélectionnée sont mis en évidence sur l'écran LCD.
6. Appuyez sur .

PT-E510/PT-E560BT

1. Appuyez sur le bouton du type d'application d'étiquetage que vous souhaitez imprimer.
2. Appuyez sur .
3. Appuyez sur ▲ ou sur ▼ pour sélectionner la base de données à imprimer, puis appuyez sur **OK**.
La base de données sélectionnée s'affiche sur l'écran LCD.
4. Appuyez sur ◀, ▶, ▲ ou ▼ pour sélectionner le premier enregistrement de la plage que vous souhaitez imprimer, puis appuyez sur **OK**.
5. Appuyez sur ◀, ▶, ▲ ou ▼ pour sélectionner le dernier enregistrement de la plage que vous souhaitez imprimer, puis appuyez sur **OK**.
Les enregistrements de la plage sélectionnée sont mis en évidence sur l'écran LCD.
6. Appuyez sur .

Information associée

- [Imprimer des étiquettes](#)
 - [Modifier une base de données transférée](#)
 - [Supprimer une base de données transférée](#)

Rubriques connexes:



- [Créer des étiquettes en utilisant le type d'application d'étiquetage](#)
- [Transfert de modèles sur l'imprimante à l'aide de votre ordinateur \(Windows\)](#)

Modifier une base de données transférée

>> [PT-E310BT](#)

>> [PT-E510/PT-E560BT](#)

PT-E310BT

1. Appuyez sur , puis sur .
2. Appuyez sur ▲ ou sur ▼ pour sélectionner la base de données à modifier, puis appuyez sur **OK**.
La base de données sélectionnée s'affiche sur l'écran LCD.
3. Appuyez sur ▲ ou sur ▼ pour sélectionner la cellule à modifier, puis appuyez de façon prolongée sur **OK**.
4. Modifiez la cellule, puis appuyez sur **OK**. Pour annuler l'édition, appuyez sur **Esc**, puis sur **OK**.



- Vous pouvez ajouter ou supprimer un saut de ligne.
- Le nombre de symboles que vous pouvez utiliser est limité.
- Chaque cellule peut contenir jusqu'à cinq lignes.

5. Appuyez sur **Esc**.
Les modifications apportées à la base de données sont enregistrées.

PT-E510/PT-E560BT

1. Appuyez sur .
2. Appuyez sur ▲ ou sur ▼ pour sélectionner la base de données à modifier, puis appuyez sur **OK**.
La base de données sélectionnée s'affiche sur l'écran LCD.
3. Appuyez sur ▲ ou sur ▼ pour sélectionner la cellule à modifier, puis appuyez de façon prolongée sur **OK**.
4. Modifiez la cellule, puis appuyez sur **OK**. Pour annuler l'édition, appuyez sur **Esc**, puis sur **OK**.



- Vous pouvez ajouter ou supprimer un saut de ligne.
- Le nombre de symboles que vous pouvez utiliser est limité.
- Chaque cellule peut contenir jusqu'à sept lignes.

5. Appuyez sur **Esc**.
Les modifications apportées à la base de données sont enregistrées.



Information associée



- [Imprimer des données de base de données transférées](#)
 - [Recherche d'informations spécifiques dans une base de données](#)

Recherche d'informations spécifiques dans une base de données



>> PT-E310BT

>> PT-E510/PT-E560BT

PT-E310BT

1. Appuyez sur , puis sur .
2. Appuyez sur ▲ ou sur ▼ pour sélectionner la base de données à imprimer, puis appuyez sur **OK**.
La base de données sélectionnée s'affiche sur l'écran LCD.
3. Saisissez les données ou le nom que vous voulez trouver.
Par exemple, saisissez « B » pour trouver les chaînes de caractères contenant « B ». Saisissez « BR » pour trouver les chaînes de caractères contenant « BR ».
Saisissez autant de lettres ou de chiffres que nécessaire.





- Si une chaîne contient le caractère que vous avez saisi, le curseur sur l'écran LCD se déplace vers ce contenu et le met en surbrillance. Si le contenu est introuvable, le curseur reste à sa position actuelle.
- Si le caractère que vous avez recherché est contenu dans plusieurs champs de la base de données, appuyez sur , puis sur  pour passer au champ suivant contenant le caractère. Le caractère est surligné dans le champ.
- Appuyez sur  pour supprimer le dernier caractère de vos données de recherche. Le curseur se déplace vers le champ suivant contenant les caractères de recherche restants.

PT-E510/PT-E560BT

1. Appuyez sur .
2. Appuyez sur ▲ ou sur ▼ pour sélectionner la base de données à imprimer, puis appuyez sur **OK**.
La base de données sélectionnée s'affiche sur l'écran LCD.
3. Saisissez les données ou le nom que vous voulez trouver.
Par exemple, saisissez « B » pour trouver les chaînes de caractères contenant « B ». Saisissez « BR » pour trouver les chaînes de caractères contenant « BR ».
Saisissez autant de lettres ou de chiffres que nécessaire.



- Si une chaîne contient le caractère que vous avez saisi, le curseur sur l'écran LCD se déplace vers ce contenu et le met en surbrillance. Si le contenu est introuvable, le curseur reste à sa position actuelle.
- Si le caractère que vous avez recherché est contenu dans plusieurs champs de la base de données, appuyez simultanément sur  pour passer au champ suivant contenant le caractère. Le caractère est surligné dans le champ.
- Appuyez sur  pour supprimer le dernier caractère de vos données de recherche. Le curseur se déplace vers le champ suivant contenant les caractères de recherche restants.





Information associée

- [Modifier une base de données transférée](#)



Supprimer une base de données transférée

- >> PT-E310BT
- >> PT-E510/PT-E560BT

PT-E310BT

1. Appuyez sur , puis sur .
2. Appuyez sur ▲ ou sur ▼ pour sélectionner la base de données à supprimer, puis appuyez sur .
Le message [Supprimer?] apparaît.
3. Appuyez sur **OK**.

PT-E510/PT-E560BT

1. Appuyez sur .
2. Appuyez sur ▲ ou sur ▼ pour sélectionner la base de données à supprimer, puis appuyez sur .
Le message [Supprimer?] apparaît.
3. Appuyez sur **OK**.

Information associée

- [Imprimer des données de base de données transférées](#)

Utiliser la mémoire des fichiers

- Enregistrer un fichier d'étiquette
- Impression, ouverture ou suppression d'un fichier d'étiquette enregistré

Enregistrer un fichier d'étiquette

Vous pouvez enregistrer jusqu'à 99 fichiers d'étiquette et les rappeler pour une impression ultérieure. Vous pouvez modifier et remplacer les étiquettes enregistrées.

1. Saisissez le texte et mettez en forme votre étiquette.
2. Appuyez sur .
3. Sélectionnez [Fichiers locaux], si cette option s'affiche.
4. Appuyez sur ▲ ou ▼ pour afficher [Enregistrer], puis appuyez sur **OK**.
5. Appuyez sur ▲ ou sur ▼ pour sélectionner un fichier, puis appuyez sur **OK**.
6. Entrez le nom du fichier, puis appuyez sur **OK**.

REMARQUE

Pour confirmer l'espace disponible dans la mémoire de fichiers, procédez comme suit :

- a. Appuyez sur **Menu**.
- b. Appuyez sur ▲ ou ▼ pour afficher [Utilisation mémoire], puis appuyez sur **OK**.
- c. Appuyez sur ▲ ou sur ▼ pour sélectionner [Contenu local], puis appuyez sur **OK**.



Information associée

- [Utiliser la mémoire des fichiers](#)

Impression, ouverture ou suppression d'un fichier d'étiquette enregistré

1. Appuyez sur .
2. Sélectionnez [Fichiers locaux], si cette option s'affiche.
3. Effectuez l'une des opérations suivantes :

| Option | Description |
|-----------|--|
| Imprimer | <ol style="list-style-type: none">a. Appuyez sur ▲ ou ▼ pour afficher Imprimer, puis appuyez sur OK.b. Appuyez sur ▲ ou sur ▼ pour sélectionner un fichier, puis appuyez sur OK.c. Si l'écran de sélection s'affiche, sélectionnez Tout ou Page, puis appuyez sur OK. |
| Ouvrir | <ol style="list-style-type: none">a. Appuyez sur ▲ ou ▼ pour afficher Ouvrir, puis appuyez sur OK.b. Appuyez sur ▲ ou sur ▼ pour sélectionner un fichier, puis appuyez sur OK. |
| Supprimer | <ol style="list-style-type: none">a. Appuyez sur ▲ ou ▼ pour afficher Supprimer, puis appuyez sur OK.b. Appuyez sur ▲ ou sur ▼ pour sélectionner un fichier, puis appuyez sur OK. Le message Supprimer? apparaît.c. Appuyez sur OK. |



Information associée

- [Utiliser la mémoire des fichiers](#)

Créer et imprimer des étiquettes à l'aide de votre ordinateur

- [Créer et imprimer des étiquettes avec P-touch Editor \(Windows\)](#)
- [Créer et imprimer des étiquettes en utilisant P-touch Editor \(Mac\)](#)
- [Impression d'étiquettes à l'aide du pilote d'imprimante \(Windows\)](#)

Créer et imprimer des étiquettes avec P-touch Editor (Windows)

Pour utiliser votre étiqueteuse avec votre ordinateur Windows, installez le pilote d'imprimante de votre modèle et P-touch Editor sur votre ordinateur.

Pour obtenir les derniers pilotes et logiciels, rendez-vous sur la page **Téléchargement** de votre modèle sur support.brother.com/downloads.

1. Lancez P-touch Editor .

Cliquez sur **Démarrer** > **Brother P-touch** > **P-touch Editor**, ou double-cliquez sur l'icône **P-touch Editor** sur le bureau.

*Selon le système d'exploitation de votre ordinateur, le dossier Brother P-touch peut être créé ou non.

2. Vérifiez que le nom de votre modèle est sélectionné sur l'écran d'accueil.

3. Effectuez l'une des opérations suivantes :

- Pour créer une nouvelle mise en page, cliquez sur l'onglet **Nouvelle étiquette**, puis sur le bouton **Nouvelle étiquette** (1).
- Pour créer une nouvelle mise en page à l'aide d'une mise en page prédéfinie, cliquez sur l'onglet **Nouvelle étiquette**, puis sur un bouton de catégorie (2), sélectionnez un modèle, et cliquez sur **Créer** (3).
- Pour ouvrir une mise en page existante, cliquez sur **Ouvrir** (4).

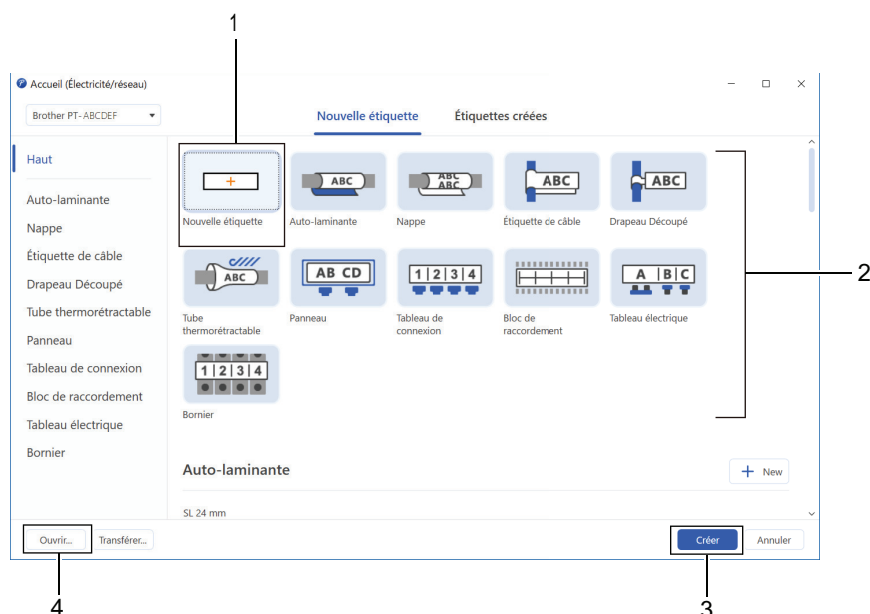

4. Cliquez sur l'icône **Imprimer**.

5. Sélectionnez les paramètres d'impression souhaités, puis cliquez sur **Imprimer**.



Pour modifier le mode de démarrage de P-touch Editor, ouvrez P-touch Editor et cliquez sur **Fichier** > **Options**. Sélectionnez l'option **Mode** sur le côté gauche de l'écran, puis sélectionnez l'option **Domicile/Bureau** ou **Électricité/réseau**. Pour appliquer les paramètres, cliquez sur **OK**.



Information associée

- [Créer et imprimer des étiquettes à l'aide de votre ordinateur](#)
 - [Fenêtre principale de P-touch Editor \(Windows\)](#)

Fenêtre principale de P-touch Editor (Windows)

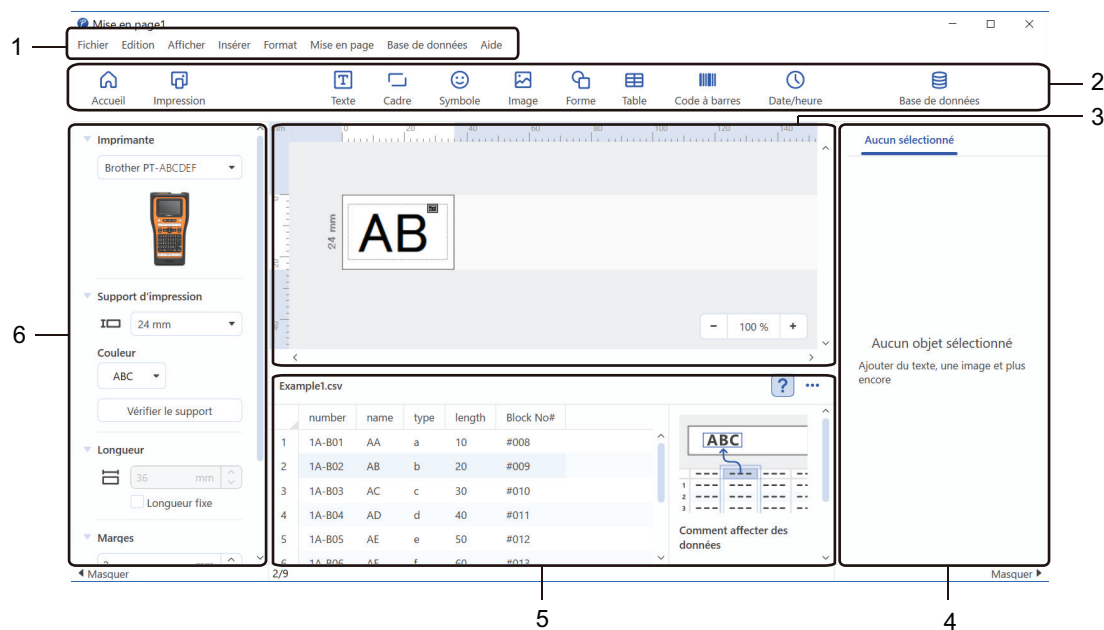

1. Barre de menus
2. Barre d'outils
3. Fenêtre de mise en page
4. Inspecteur d'objets
5. Zone de connexion à la base de données
6. Inspecteur d'étiquettes

✓ Information associée

- [Créer et imprimer des étiquettes avec P-touch Editor \(Windows\)](#)

Créer et imprimer des étiquettes en utilisant P-touch Editor (Mac)

Téléchargez et installez P-touch Editor depuis l'App Store sur votre Mac.

Pour utiliser votre imprimante d'étiquettes avec votre ordinateur Mac, installez P-touch Editor.

1. Double-cliquez sur **Macintosh HD** > **Applications**, puis double-cliquez sur l'icône **Brother P-touch Editor**.
2. Lorsque P-touch Editor démarre, cliquez sur **Nouveau** pour sélectionner un modèle, créer une nouvelle mise en page ou en ouvrir une existante.

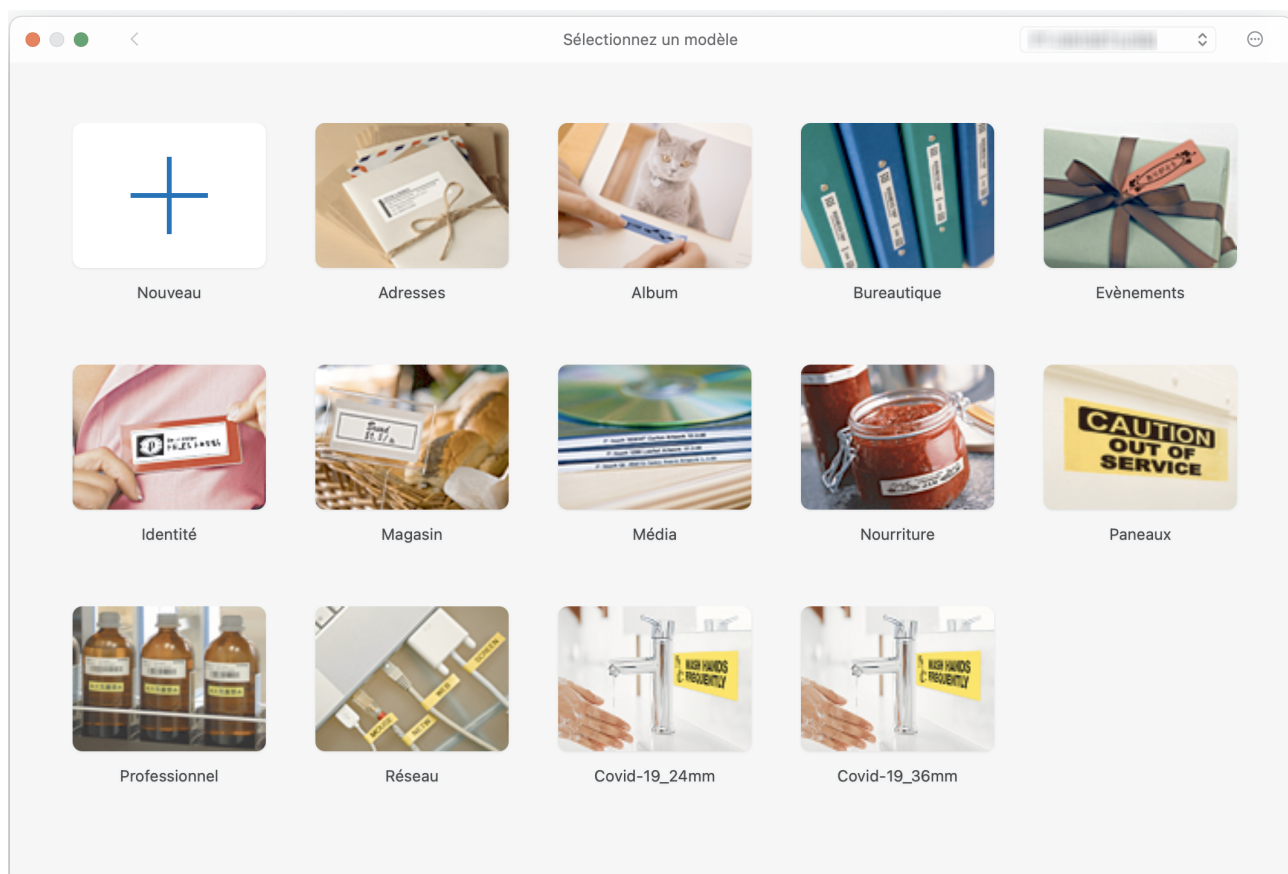

3. Cliquez sur l'icône **Imprimer**.
4. Sélectionnez les paramètres d'impression souhaités, puis cliquez sur **Imprimer**.

✓ Information associée

- [Créer et imprimer des étiquettes à l'aide de votre ordinateur](#)
 - [Fenêtre principale de P-touch Editor \(Mac\)](#)

Fenêtre principale de P-touch Editor (Mac)

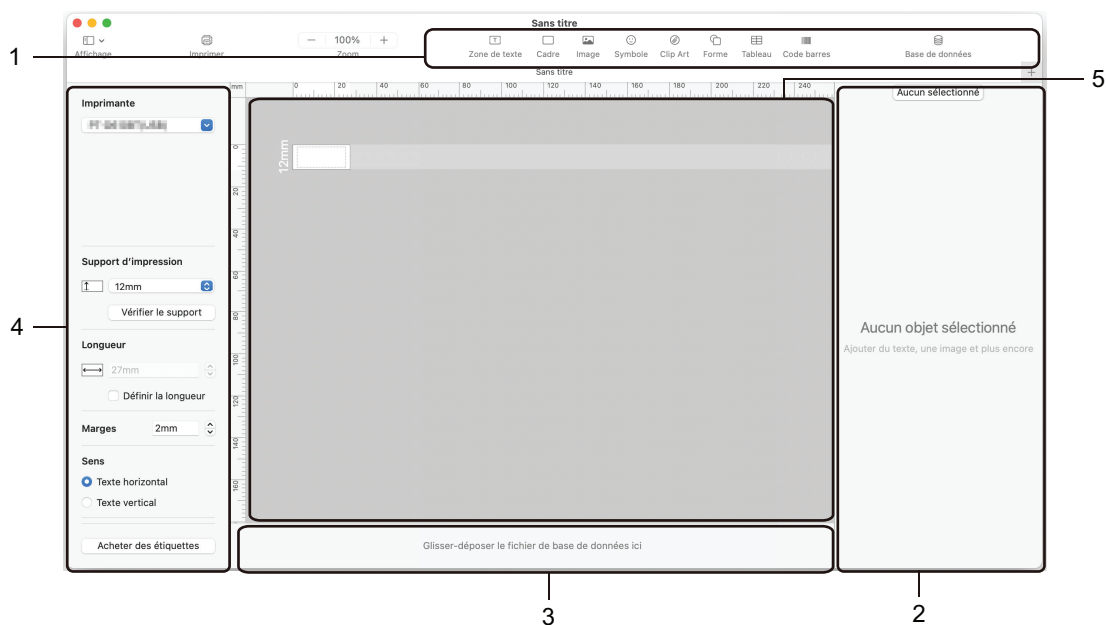

1. Barre d'outils
2. Inspecteur d'objets
3. Zone de connexion à la base de données
4. Inspecteur d'étiquettes
5. Fenêtre de mise en page



Information associée

- [Créer et imprimer des étiquettes en utilisant P-touch Editor \(Mac\)](#)

Impression d'étiquettes à l'aide du pilote d'imprimante (Windows)

Assurez-vous d'avoir installé le pilote d'imprimante.

Pour obtenir les derniers pilotes et logiciels, rendez-vous sur la page **Téléchargement** de votre modèle sur support.brother.com/downloads.

1. Connectez l'étiqueteuse à un ordinateur.
2. Ouvrez le document que vous souhaitez imprimer.
3. Sélectionnez la commande d'impression dans votre application.
4. Sélectionnez votre imprimante d'étiquettes, puis cliquez sur les propriétés d'impression ou le bouton Préférences.

La fenêtre du pilote d'imprimante apparaît.

5. Modifiez les paramètres du pilote d'imprimante, si nécessaire.
6. Cliquez sur **OK**.
7. Terminez votre opération d'impression.



Information associée

- [Créer et imprimer des étiquettes à l'aide de votre ordinateur](#)

Rubriques connexes:

- [Connecter l'étiqueteuse à un ordinateur à l'aide d'un câble USB Type-C](#)
- [Activer ou désactiver Bluetooth](#)
- [Installation du pilote d'imprimante et des logiciels sur un ordinateur \(Windows\)](#)

Transfert de modèles sur l'imprimante à l'aide de votre ordinateur (Windows)

- [Remarques sur l'utilisation des fonctions de transfert \(Windows\)](#)
- [Transfert de modèles ou d'autres données de l'ordinateur sur l'imprimante \(Windows\)](#)
- [Sauvegarde de modèles ou d'autres données mémorisés dans l'imprimante vers votre ordinateur \(Windows\)](#)
- [Supprimer les données de l'imprimante de votre ordinateur \(Windows\)](#)
- [Créer des fichiers de transfert ou des fichiers de package de transfert \(Windows\)](#)

Remarques sur l'utilisation des fonctions de transfert (Windows)

Certaines fonctions de P-touch Editor ne sont pas disponibles avec l'imprimante. Gardez donc les points suivants à l'esprit lorsque vous utilisez P-touch Editor pour créer des modèles.

Vous pouvez prévisualiser les modèles créés avant qu'ils ne soient transférés vers l'imprimante.

Création de modèles

- Une partie du texte des modèles transférés sur l'imprimante peut être imprimée avec des polices et des tailles de caractères similaires, chargées dans l'imprimante. L'étiquette imprimée peut donc différer de l'image du modèle créé dans P-touch Editor.
- En fonction du paramètre d'objet texte, la taille des caractères peut être réduite automatiquement ou une partie du texte peut ne pas être imprimée. Dans ce cas, modifiez le paramètre d'objet texte.
- Bien que P-touch Editor permette d'appliquer des styles de caractères à des caractères individuels, avec l'imprimante, les styles ne peuvent être appliqués qu'à un bloc de texte. Certains styles de caractères ne sont en outre pas disponibles sur l'imprimante.
- Les arrière-plans spécifiés avec P-touch Editor ne sont pas compatibles avec l'imprimante.
- Vous ne pouvez pas transférer les mises en page P-touch Editor à l'aide de la fonction d'impression partagée (qui agrandit l'étiquette et l'imprime sur plusieurs étiquettes).
- Seule la partie de l'étiquette correspondant à la zone imprimable sera imprimée.

Transfert de modèles

- L'étiquette imprimée peut différer de l'image dans la zone d'aperçu de P-touch Editor.
- Si un code-barres bidimensionnel non pris en charge sur l'imprimante est transféré sur cette dernière, le code-barres est converti en image. Vous ne pouvez pas modifier l'image du code-barres converti. Cette imprimante ne prend en charge qu'un QR code ou une matrice de données.
- Vous devez créer le QR code ou la matrice de données à l'aide de caractères alphanumériques et de chiffres standard. Si le code-barres comprend des caractères spéciaux lors de son transfert, l'imprimante ne peut pas créer le code-barres correctement.
- Tous les objets transférés ne pouvant pas être modifiés par l'imprimante sont convertis en images.
- Les objets regroupés sont convertis en une image bitmap unique.
- Si des objets se chevauchent, seul l'objet du bas est imprimé.

Transfert de données autres que des modèles

Si vous modifiez le nombre ou l'ordre des champs d'une base de données et que vous ne transférez que la base de données (fichier CSV) pour la mettre à jour, il est possible que la liaison entre la base de données et le modèle ne se fasse pas correctement. La première ligne de données du fichier transféré doit être reconnue par l'imprimante en tant que « nom de champ ».

Transférer un modèle et une base de données ensemble

La dernière version de P-touch Editor prend en charge les fichiers LBXS avec lesquels un modèle et une base de données peuvent être transférés sous la forme d'un fichier unique.



Information associée

- [Transfert de modèles sur l'imprimante à l'aide de votre ordinateur \(Windows\)](#)

Transfert de modèles ou d'autres données de l'ordinateur sur l'imprimante (Windows)

1. Connectez l'imprimante à l'ordinateur via un câble USB, puis allumez-la.
2. Lancez P-touch Editor .

Cliquez sur **Démarrer** > **Brother P-touch** > **P-touch Editor**, ou double-cliquez sur l'icône **P-touch Editor** sur le bureau.

*Selon le système d'exploitation de votre ordinateur, le dossier Brother P-touch peut être créé ou non.

3. Vérifiez que le nom de votre modèle est sélectionné sur l'écran d'accueil.
4. Ouvrez le modèle de votre choix ou créez une nouvelle mise en page.
5. Cliquez sur **Fichier** > **Transférer Modèle**.

La fenêtre de transfert apparaît. Le modèle est indiqué dans la fenêtre.

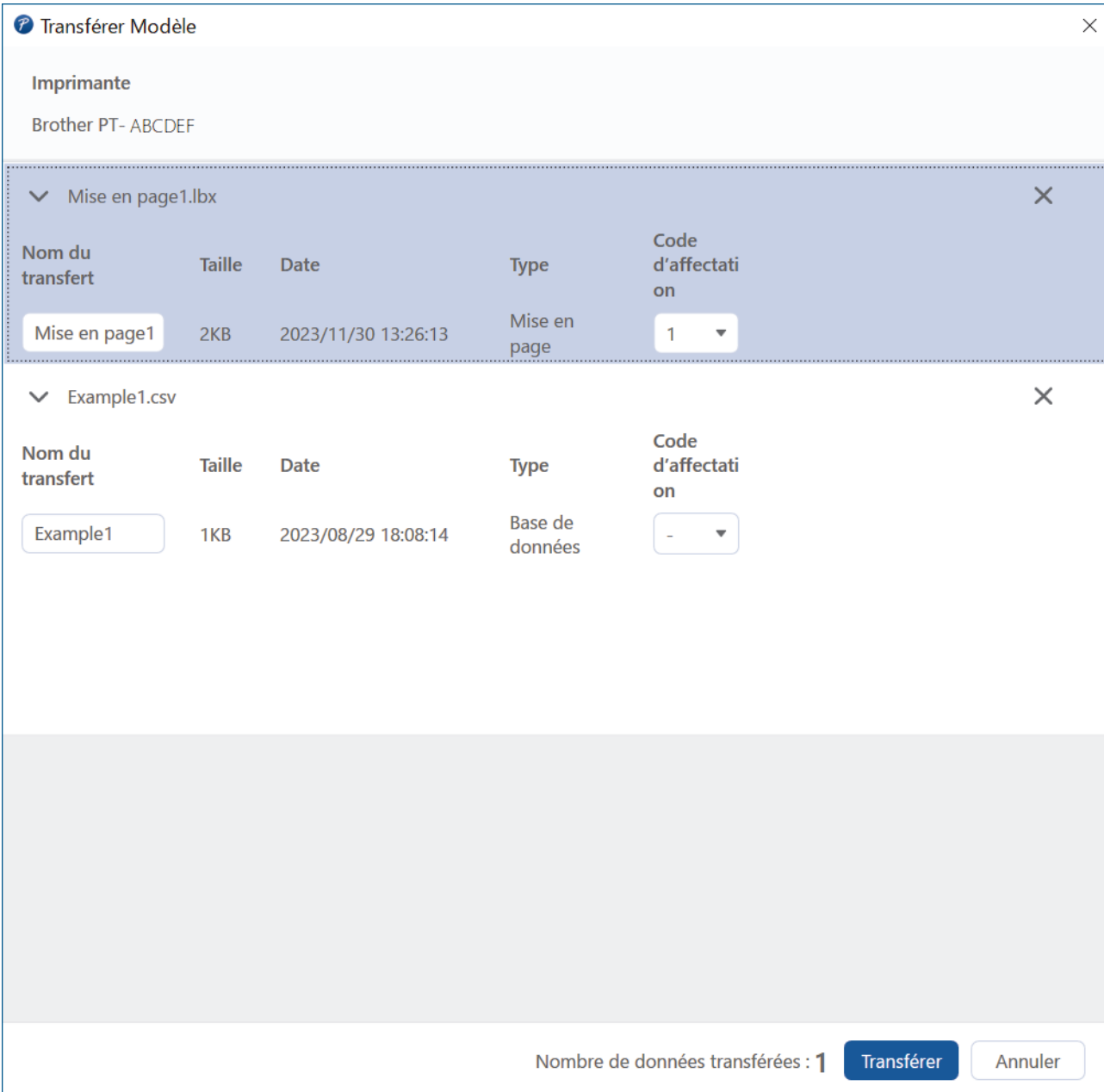

Transférer Modèle

Imprimante
Brother PT- ABCDEF

▼ Mise en page1.lbx

| Nom du transfert | Taille | Date | Type | Code d'affectation |
|------------------|--------|---------------------|--------------|--------------------|
| Mise en page1 | 2KB | 2023/11/30 13:26:13 | Mise en page | 1 |

▼ Example1.csv

| Nom du transfert | Taille | Date | Type | Code d'affectation |
|------------------|--------|---------------------|-----------------|--------------------|
| Example1 | 1KB | 2023/08/29 18:08:14 | Base de données | - |

Nombre de données transférées : 1 **Transférer** Annuler

6. Pour modifier le numéro **Code d'affectation** (emplacement mémoire dans l'imprimante) attribué à un élément, cliquez sur l'élément souhaité, puis sélectionnez le numéro.

REMARQUE

- La base de données n'a pas de numéro d'attribution de clé.
- L'imprimante remplace tout modèle précédemment enregistré qui a le même numéro de clé que le nouveau modèle qui lui est transféré.

7. Pour modifier le nom de transfert du modèle ou d'autres données, cliquez sur l'élément souhaité, puis saisissez le nouveau nom.

Le nombre de caractères diffère selon le modèle d'imprimante.

8. Assurez-vous que le modèle ou les autres données que vous souhaitez transférer sont sélectionnés dans la liste des fichiers, puis cliquez sur **Transférer**.

9. Cliquez sur **OK**.

Les éléments sélectionnés sont transférés sur l'imprimante.



Vous pouvez transférer plusieurs modèles ou d'autres données en même temps. Plus d'informations >>
Information associée



Information associée

- [Transfert de modèles sur l'imprimante à l'aide de votre ordinateur \(Windows\)](#)
 - [Transfert de plusieurs éléments de l'ordinateur vers l'imprimante \(Windows\)](#)

Rubriques connexes:

- [Imprimer les modèles transférés](#)
 - [Imprimer les modèles transférés à partir d'une base de données](#)
 - [Imprimer des données de base de données transférées](#)
-

Transfert de plusieurs éléments de l'ordinateur vers l'imprimante (Windows)

Lorsque vous transférez plusieurs éléments à l'aide de P-touch Editor, suivez les instructions suivantes.

| Type de données | Nombre maximum d'éléments transférables | Détails |
|-----------------|---|---|
| Modèle | 99 | <ul style="list-style-type: none">• Chaque modèle peut contenir au maximum 50 objets.• Le nombre maximum de lignes que chaque objet peut contenir diffère selon le modèle de votre imprimante. |
| Base de données | 99 | <ul style="list-style-type: none">• Seuls les fichiers CSV peuvent être transférés.• Chaque fichier CSV peut contenir au maximum 255 champs et 65 000 enregistrements. |

1. Connectez l'imprimante à l'ordinateur via un câble USB, puis allumez-la.
2. Lancez P-touch Editor .
Cliquez sur **Démarrer > Brother P-touch > P-touch Editor**, ou double-cliquez sur l'icône **P-touch Editor** sur le bureau.
*Selon le système d'exploitation de votre ordinateur, le dossier Brother P-touch peut être créé ou non.
3. Assurez-vous que le nom de votre modèle est sélectionné sur l'écran d'accueil, puis cliquez sur **Transférer**.
4. Dans la fenêtre **Transférer**, cliquez sur **Parcourir...** et indiquez les éléments que vous souhaitez transférer.
Les éléments spécifiés apparaissent dans la liste des fichiers.
5. Assurez-vous que les éléments que vous souhaitez transférer sont sélectionnés dans la liste des fichiers, puis cliquez sur **Transférer**.
6. Cliquez sur **OK**.
Les éléments sélectionnés sont transférés sur l'imprimante.



Information associée

- [Transfert de modèles ou d'autres données de l'ordinateur sur l'imprimante \(Windows\)](#)

Rubriques connexes:

- [Imprimer les modèles transférés](#)
- [Imprimer les modèles transférés à partir d'une base de données](#)
- [Imprimer des données de base de données transférées](#)

Sauvegarde de modèles ou d'autres données mémorisés dans l'imprimante vers votre ordinateur (Windows)

Utilisez P-touch Transfer Manager pour sauvegarder sur votre ordinateur des modèles ou d'autres données enregistrées dans l'imprimante. P-touch Transfer Manager est installé avec P-touch Editor 5.4, qui peut être une version de P-touch Editor antérieure à celle que vous utilisez actuellement. Pour télécharger P-touch Editor 5.4, recherchez la section **FAQ et Diagnostic** applicable sur support.brother.com.



- Les modèles et autres données sauvegardés ne peuvent pas être modifiés sur l'ordinateur.
- En fonction du modèle de l'imprimante, il est possible que les modèles et données sauvegardés ne puissent pas être transférés sur un autre modèle d'imprimante.

1. Lancez P-touch Editor 5.4.

Cliquez sur **Démarrer > Brother P-touch > P-touch Editor**, ou double-cliquez sur l'icône **P-touch Editor** sur le bureau.

*Selon le système d'exploitation de votre ordinateur, le dossier Brother P-touch peut être créé ou non.

2. Ouvrez la fenêtre de P-touch Transfer Manager.

Cliquez sur **Fichier > Transférer Modèle > Transférer**.

3. Connectez votre ordinateur et l'imprimante d'étiquettes et allumez l'imprimante d'étiquettes.

Le nom du modèle de l'imprimante s'affiche à côté d'une icône d'imprimante dans la vue dossiers de la fenêtre de P-touch Transfer Manager.

4. Sélectionnez l'imprimante dont les données doivent être sauvegardées, puis cliquez sur **Sauvegarder**.

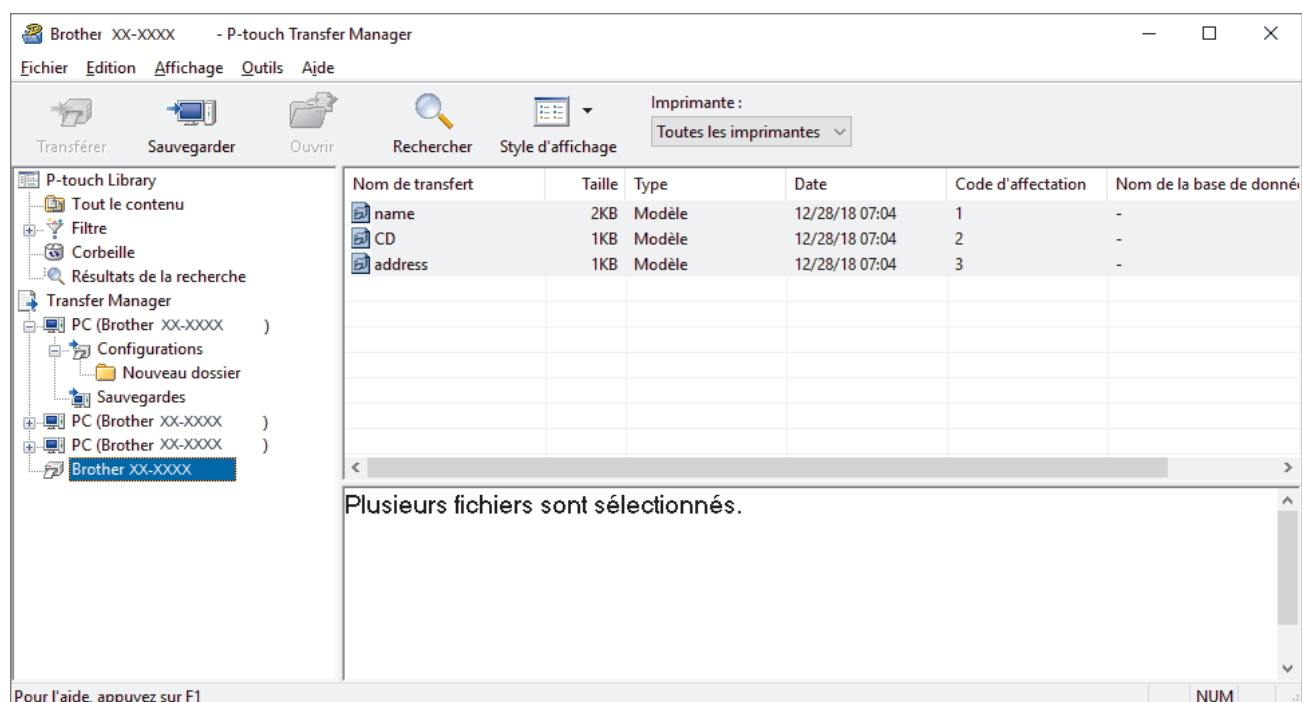

Un message de confirmation s'affiche.

5. Cliquez sur **OK**.

Un nouveau dossier est créé sous l'imprimante dans la vue dossiers. Le nom du dossier correspond à la date et à l'heure de la sauvegarde. Tous les modèles et autres données de l'imprimante sont transférés dans le nouveau dossier et enregistrés sur votre ordinateur.



Information associée

- [Transfert de modèles sur l'imprimante à l'aide de votre ordinateur \(Windows\)](#)

Supprimer les données de l'imprimante de votre ordinateur (Windows)

Utilisez P-touch Transfer Manager pour supprimer les données de l'imprimante de votre ordinateur. P-touch Transfer Manager est installé avec P-touch Editor 5.4, qui peut être une version de P-touch Editor antérieure à celle que vous utilisez actuellement. Pour télécharger P-touch Editor 5.4, recherchez la section **FAQ et Diagnostic** applicable sur support.brother.com.

1. Lancez P-touch Editor 5.4.

Cliquez sur **Démarrer > Brother P-touch > P-touch Editor**, ou double-cliquez sur l'icône **P-touch Editor** sur le bureau.

*Selon le système d'exploitation de votre ordinateur, le dossier Brother P-touch peut être créé ou non.

2. Ouvrez la fenêtre de P-touch Transfer Manager.

Cliquez sur **Fichier > Transférer Modèle > Transférer**.

3. Connectez votre ordinateur et l'imprimante d'étiquettes et allumez l'imprimante d'étiquettes.

Le nom du modèle de l'imprimante s'affiche à côté d'une icône d'imprimante dans la vue dossiers de la fenêtre de P-touch Transfer Manager.

4. Cliquez avec le bouton droit de la souris sur l'imprimante, puis sélectionnez le menu **Effacer tout**.

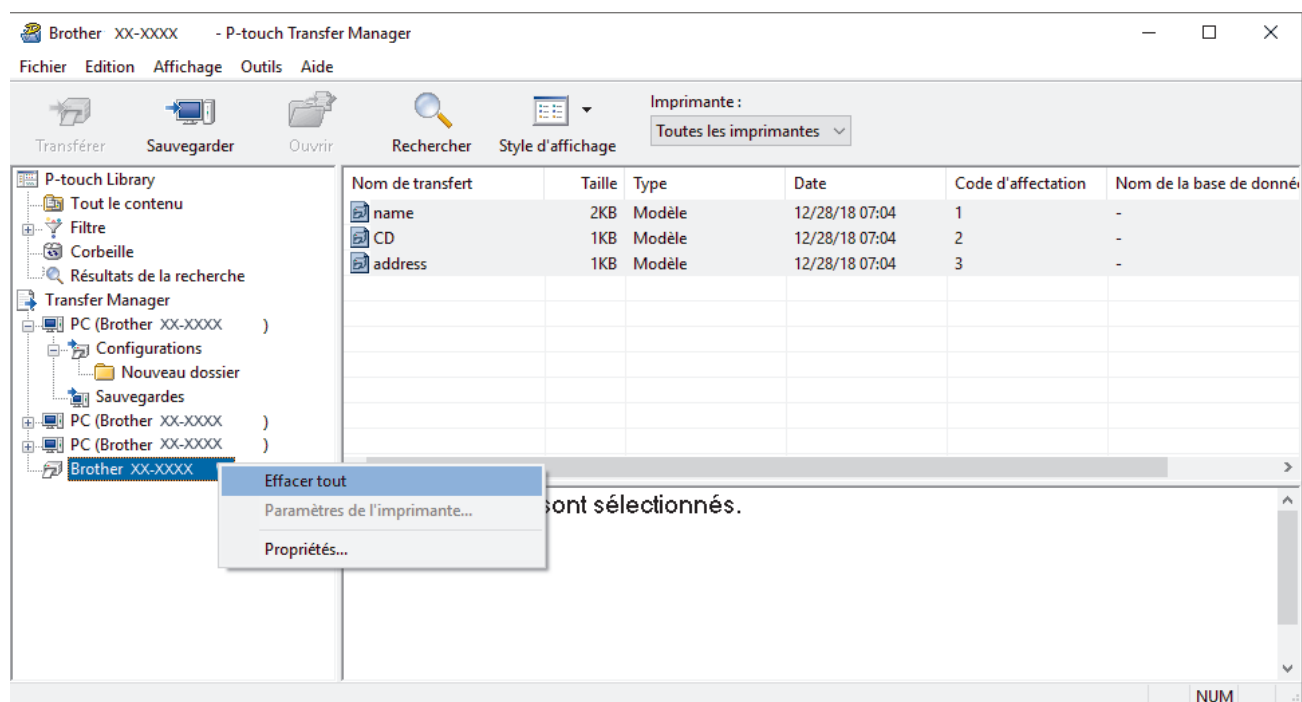

Un message de confirmation s'affiche.

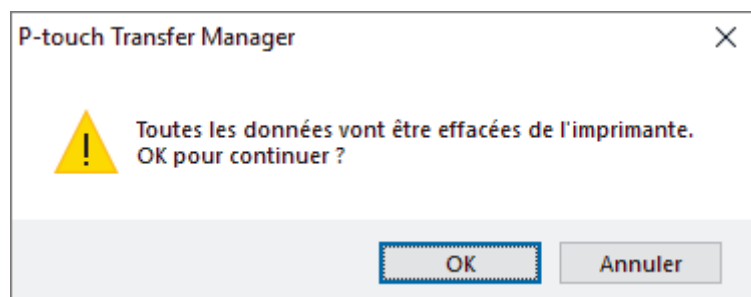

5. Cliquez sur **OK**.

Tous les modèles et autres données mémorisés dans l'imprimante sont supprimés.



Information associée

- Transfert de modèles sur l'imprimante à l'aide de votre ordinateur (Windows)

Créer des fichiers de transfert ou des fichiers de package de transfert (Windows)

Créez des fichiers de transfert (BLF) ou des fichiers de package de transfert (PDZ) avec des modèles inclus, afin que ces modèles puissent être utilisés sur d'autres imprimantes à distance.

Utilisez P-touch Transfer Manager pour créer des fichiers de transfert ou de package de transfert. P-touch Transfer Manager est installé avec P-touch Editor 5.4, qui peut être une version de P-touch Editor antérieure à celle que vous utilisez actuellement. Pour télécharger le P-touch Editor 5.4, recherchez la section **FAQ et Diagnostic** applicable sur support.brother.com.

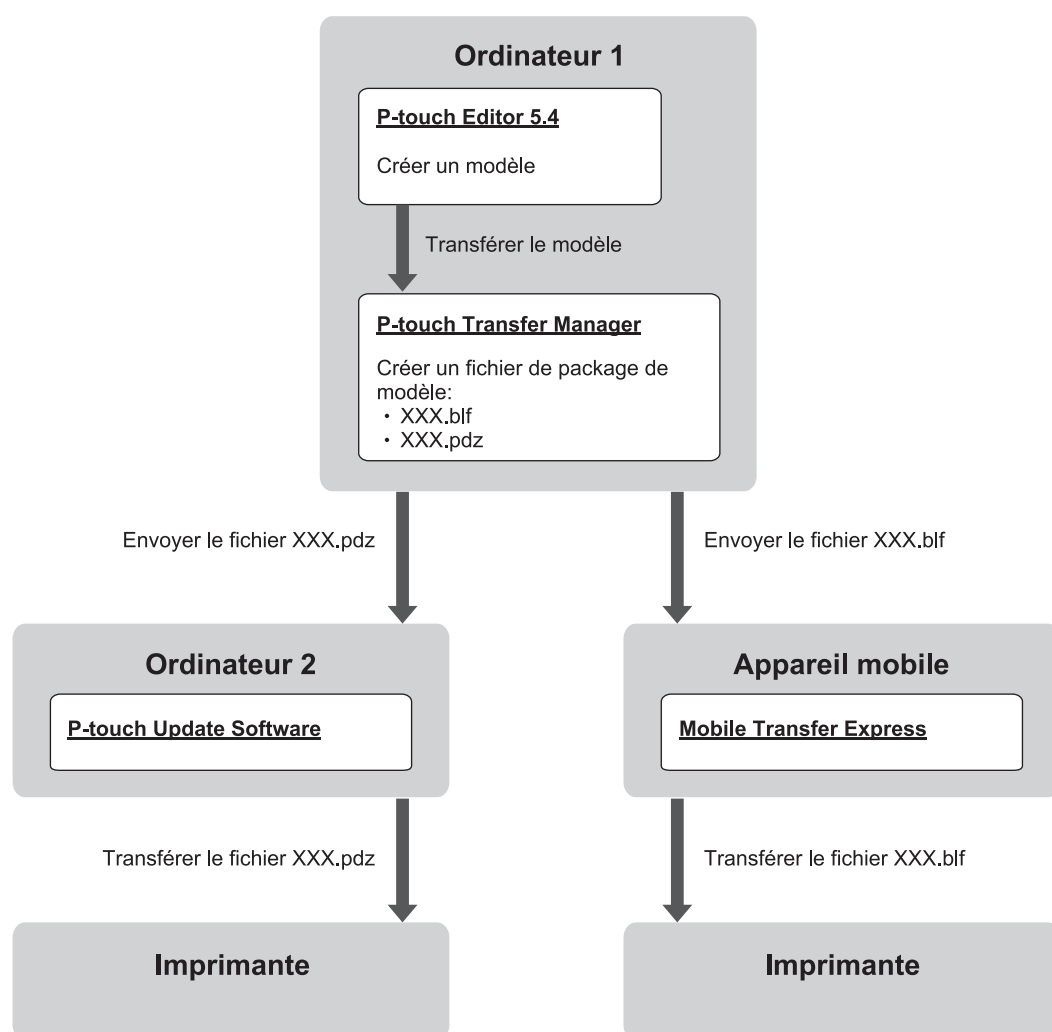

| Méthode de transfert de modèle | | Format de fichier |
|--------------------------------|-------------------------|-------------------|
| Depuis un ordinateur | P-touch Update Software | PDZ |
| Depuis un appareil mobile | Mobile Transfer Express | BLF |

- Lancez P-touch Editor 5.4.
Cliquez sur **Démarrer > Brother P-touch > P-touch Editor**, ou double-cliquez sur l'icône **P-touch Editor** sur le bureau.
*Selon le système d'exploitation de votre ordinateur, le dossier Brother P-touch peut être créé ou non.
- Créez un modèle avec P-touch Editor 5.4.
- Ouvrez la fenêtre de P-touch Transfer Manager à partir de P-touch Editor 5.4.

Cliquez sur **Fichier > Transférer Modèle > Transférer**.

La fenêtre P-touch Transfer Manager s'affiche. Le modèle est transféré vers le dossier **Configurations**.

4. Sans connecter l'étiqueteuse à l'ordinateur, sélectionnez **Configurations** dans la fenêtre de P-touch Transfer Manager, puis sélectionnez le modèle que vous souhaitez enregistrer.



Vous pouvez sélectionner plusieurs modèles à la fois.

5. Cliquez sur **Fichier > Sauvegarder le fichier de transfert**.

REMARQUE

Le bouton **Sauvegarder le fichier de transfert** ne s'affiche que si l'étiqueteuse est débranchée de l'ordinateur ou hors ligne.



- Si vous cliquez sur le bouton **Sauvegarder le fichier de transfert** après avoir sélectionné le dossier **Configurations**, tous les modèles du dossier sont enregistrés en tant que fichier de transfert (BLF) ou fichier de package de transfert (PDZ).
 - Vous pouvez regrouper plusieurs modèles dans un même fichier de transfert (BLF) ou fichier de package de transfert (PDZ).
6. Dans le champ **Type**, sélectionnez le format de fichier souhaité, puis saisissez le nom et enregistrez le modèle.
 7. Lorsque vous utilisez votre ordinateur pour transférer le fichier de package de transfert (PDZ) vers votre étiqueteuse, utilisez P-touch Update Software.
 - a. Cliquez sur **Démarrer > Brother P-touch > P-touch Update Software**, ou double-cliquez sur l'icône **P-touch Update Software** sur le bureau.
 - b. Cliquez sur **Mise à jour du microprogramme**.
 - c. Cliquez sur la liste déroulante **Imprimante**, sélectionnez votre imprimante, puis cliquez sur **OK**.
 - d. Cliquez sur **Fichier > Ouvrir** et sélectionnez le fichier à transférer.
 - e. Sélectionnez le fichier spécifié dans la liste des fichiers, puis cliquez sur le bouton **Transférer**.
 8. Lorsque vous utilisez votre appareil mobile pour transférer le fichier de transfert (BLF) ►► *Rubriques connexes: Transférer des modèles créés sur un ordinateur sur l'imprimante à l'aide d'un appareil mobile.*



Information associée

- [Transfert de modèles sur l'imprimante à l'aide de votre ordinateur \(Windows\)](#)

Rubriques connexes:

- [Transférer des modèles créés sur un ordinateur sur l'imprimante à l'aide d'un appareil mobile](#)

Imprimer des étiquettes avec des appareils mobiles

Modèles associés: PT-E310BT/PT-E560BT

- [Installation d'applications mobiles](#)
- [Créer des étiquettes et les imprimer à l'aide d'un appareil mobile](#)
- [Transférer des modèles créés sur un ordinateur sur l'imprimante à l'aide d'un appareil mobile](#)

Installation d'applications mobiles

Modèles associés: PT-E310BT/PT-E560BT

Utilisez les applications Brother pour imprimer directement à partir de vos iPhone, iPad, iPod touch et appareils mobiles Android™, et pour transférer des données, notamment des modèles, des symboles et des bases de données créés à l'aide d'un ordinateur, vers votre imprimante via Bluetooth.

| Appli | Fonctionnalités |
|-------------------------|---|
| Brother Pro Label Tool | Créez à la demande des étiquettes pour les télécommunications, les communications de données ou les identifications électriques. |
| Mobile Transfer Express | Transférez des modèles d'étiquettes, des bases de données et des images compatibles vers votre imprimante à l'aide de P-touch Transfer Manager (Windows). |

Pour plus d'informations sur les applications mobiles disponibles pour votre imprimante, visitez <https://support.brother.com/g/d/f5f9>



Information associée

- [Imprimer des étiquettes avec des appareils mobiles](#)

Créer des étiquettes et les imprimer à l'aide d'un appareil mobile

Modèles associés: PT-E310BT/PT-E560BT

1. Lancez l'application d'impression d'étiquettes sur votre appareil mobile.
2. Sélectionnez un modèle d'étiquette.



Vous pouvez également sélectionner une étiquette ou image précédemment créée, puis l'imprimer.

3. Sélectionnez le menu d'impression dans l'application d'impression d'étiquettes pour imprimer votre étiquette.



Information associée

- [Imprimer des étiquettes avec des appareils mobiles](#)

Transférer des modèles créés sur un ordinateur sur l'imprimante à l'aide d'un appareil mobile

Modèles associés: PT-E310BT/PT-E560BT

Utilisez P-touch Transfer Manager pour enregistrer les données de modèle créées à l'aide de P-touch Editor 5.4, au format BLF ou PDZ. Utilisez Mobile Transfer Express pour envoyer le fichier enregistré de votre appareil mobile à l'imprimante et l'imprimer.

- P-touch Transfer Manager est installé avec P-touch Editor 5.4, qui peut être une version de P-touch Editor antérieure à celle que vous utilisez actuellement. Pour télécharger le P-touch Editor 5.4, recherchez la section **FAQ et Diagnostic** applicable sur support.brother.com.
- Assurez-vous que Mobile Transfer Express est installé sur votre appareil mobile.

1. Enregistrez les données de modèle à l'aide de P-touch Transfer Manager.



Plus d'informations ►► *Rubriques connexes: Créer des fichiers de transfert ou des fichiers de package de transfert (Windows)*

2. Effectuez l'une des opérations suivantes :
 - Enregistrez le fichier dans un service de stockage cloud, puis partagez-le à l'aide de l'application Mobile Transfer Express sur votre appareil mobile.
 - Envoyez le fichier par e-mail de votre ordinateur vers l'appareil mobile, puis enregistrez-le sur ce dernier.
3. Connectez l'imprimante à votre appareil mobile, puis lancez Mobile Transfer Express.
Les données de modèle s'affichent.
4. Sélectionnez le modèle à imprimer, puis appuyez sur **Transférer** pour le transférer sur l'imprimante.



Information associée

- [Imprimer des étiquettes avec des appareils mobiles](#)

Rubriques connexes:

- [Créer des fichiers de transfert ou des fichiers de package de transfert \(Windows\)](#)

Mise à jour

- [Mise à jour de P-touch Editor](#)
- [Mise à jour du microprogramme](#)

Mise à jour de P-touch Editor

Avant de mettre à jour P-touch Editor, installez le pilote d'imprimante.

>> [Windows](#)

>> [Mac](#)

Windows

1. Lancez P-touch Editor .

Cliquez sur **Démarrer** > **Brother P-touch** > **P-touch Editor**, ou double-cliquez sur l'icône **P-touch Editor** sur le bureau.

*Selon le système d'exploitation de votre ordinateur, le dossier Brother P-touch peut être créé ou non.

2. Cliquez sur l'onglet **Nouvelle étiquette**, puis sur le bouton **Nouvelle étiquette** pour ouvrir la fenêtre principale.
3. Cliquez sur **Aide** > **Recherche MAJ**.
4. Si la mise à jour est disponible, un message de confirmation s'affiche. Cliquez sur **Télécharger**.

Mac

Pour mettre à jour P-touch Editor pour Mac, visitez l'App Store et vérifiez si la mise à jour est disponible.



Information associée

- [Mise à jour](#)

Mise à jour du microprogramme

- N'éteignez pas l'appareil et ne débranchez pas son câble lors du transfert de données ou de la mise à jour du micrologiciel.
- Fermez toutes les autres applications en cours d'exécution.

>> [Windows](#)

>> [Mac](#)

Windows

Avant de mettre à jour le micrologiciel, vous devez d'abord installer le pilote d'imprimante.

1. Allumez l'imprimante d'étiquettes et connectez le câble USB.
2. Assurez-vous que votre ordinateur est connecté à Internet.
3. Lancez P-touch Update Software.
Cliquez sur **Démarrer** > **Brother P-touch** > **P-touch Update Software**, ou double-cliquez sur l'icône **P-touch Update Software** sur le bureau.
4. Cliquez sur l'icône **Mise à jour du microprogramme**.
5. Cliquez sur la liste déroulante **Imprimante**, sélectionnez votre imprimante, puis cliquez sur **OK**.
6. Sélectionnez **Langue** dans la liste déroulante.
7. Cochez la case en regard du micrologiciel que vous souhaitez mettre à jour, puis cliquez sur **Transférer**.
8. Cliquez sur **Démarrer**.
La mise à jour du micrologiciel commence.

REMARQUE

Vous pourriez avoir à rétablir la connexion Bluetooth après une mise à jour du micrologiciel. Supprimez les informations de connexion Bluetooth, puis effectuez à nouveau l'appairage.

Mac

Téléchargez et installez Transfer Express depuis l'App Store pour mettre à jour le micrologiciel.

1. Allumez l'imprimante d'étiquettes et connectez le câble USB.
2. Assurez-vous que votre ordinateur est connecté à Internet.
3. Double-cliquez sur **Macintosh HD** > **Applications**, puis double-cliquez sur l'icône **Transfer Express**.
4. Cliquez sur le menu local **Choisir une imprimante**, puis sélectionnez votre imprimante dans la liste des imprimantes.
5. Cliquez sur le bouton **Téléchargement et mise à jour**.
La mise à jour du micrologiciel commence.

REMARQUE

Vous pourriez avoir à rétablir la connexion Bluetooth après une mise à jour du micrologiciel. Supprimez les informations de connexion Bluetooth, puis effectuez à nouveau l'appairage.

✓ Information associée

- [Mise à jour](#)

Maintenance de routine

- [Maintenance](#)

Maintenance

Retirez toujours la batterie et débranchez l'adaptateur secteur avant de nettoyer l'étiqueteuse.

- >> Nettoyer l'appareil
- >> Nettoyage de la tête d'impression
- >> Nettoyer le coupe-ruban

Nettoyer l'appareil

1. Essuyez toute poussière ou marque sur l'imprimante d'étiquettes avec un chiffon doux et sec.
2. Utilisez un chiffon légèrement humidifié sur les marques difficiles à enlever.



N'utilisez aucun diluant, benzène, alcool ou autre solvant organique. Ces produits pourraient en effet déformer ou endommager le boîtier de l'imprimante d'étiquettes.

Nettoyage de la tête d'impression

Des stries ou des caractères de mauvaise qualité sur les étiquettes imprimées indiquent généralement que la tête d'impression est sale.

Nettoyez la tête d'impression avec un coton-tige ou la cassette de nettoyage de la tête d'impression en option (TZe-CL4).

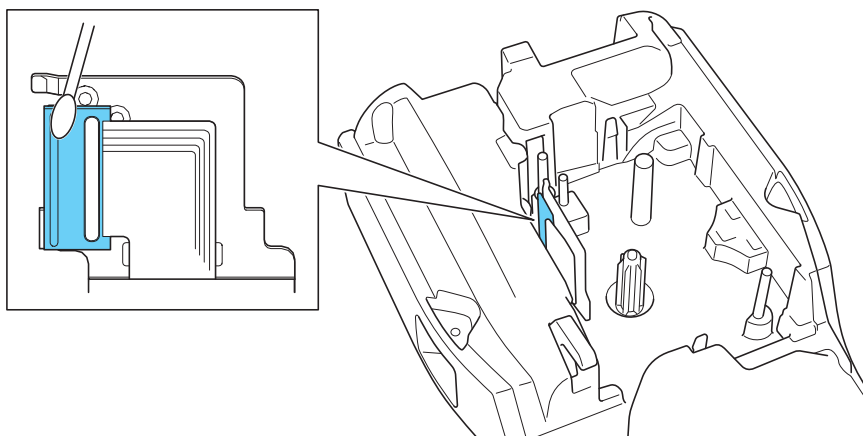

- Ne touchez pas directement la tête d'impression avec vos mains nues.
- Lisez et suivez les instructions fournies avec la cassette de nettoyage de la tête d'impression.

Nettoyer le coupe-ruban

L'adhésif du ruban peut s'accumuler sur la lame du coupe-ruban après une utilisation répétée, ce qui émousse le bord de la lame et peut entraîner le blocage du ruban dans le coupe-ruban.

Environ une fois par an, nettoyez la lame du coupe-ruban à l'aide d'un coton-tige imbibé d'alcool isopropylique (alcool à friction).

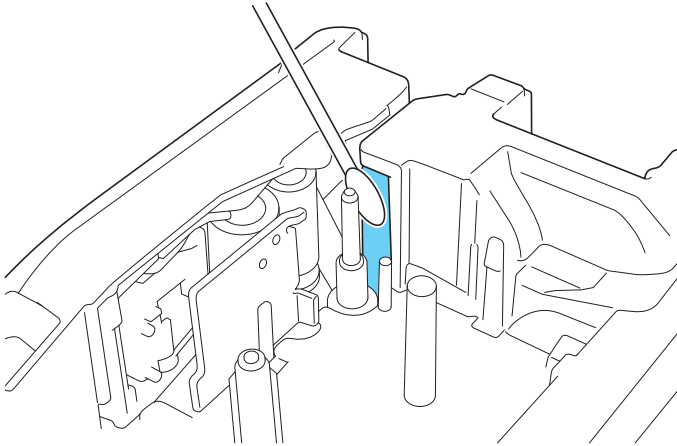

-
- Ne touchez pas directement la lame du coupe-ruban à mains nues.
 - Utilisez de l'alcool isopropylique conformément aux directives du fabricant.
-



Information associée

- [Maintenance de routine](#)
-

📌 Dépannage

- [Si vous avez des difficultés avec votre étiqueteuse](#)
- [Messages d'erreur et d'entretien](#)
- [Régler la longueur d'étiquette](#)
- [Vérifier les informations de version](#)
- [Réinitialiser l'étiqueteuse](#)

Si vous avez des difficultés avec votre étiqueteuse

Ce chapitre explique comment résoudre les problèmes typiques que vous pourriez rencontrer en utilisant l'étiqueteuse.

Si vous avez encore des problèmes >> *Information associée* Si, après avoir lu les rubriques, vous ne parvenez pas à résoudre le problème, visitez le Site internet Brother support à l'adresse support.brother.com/faqs.

| Problème | Solution |
|--|---|
| L'imprimante d'étiquettes n'imprime pas. | <ul style="list-style-type: none"> • Vérifiez que la cassette à ruban est correctement insérée. • Si la cassette à ruban est vide, remplacez-la. Pour commander des consommables et accessoires, visitez go.brother/original. • Assurez-vous que le couvercle arrière est bien fermé. • Vérifiez que l'imprimante d'étiquettes n'est pas appairée à un autre appareil. • (Modèles pris en charge uniquement) Vérifiez que le paramètre Bluetooth de l'ordinateur ou de l'appareil mobile est activé. • (Modèles pris en charge uniquement) Vérifiez que l'étiqueteuse est connectée à l'ordinateur ou à votre appareil mobile via Bluetooth. • (Modèles pris en charge uniquement) Vérifiez que votre étiqueteuse est sélectionnée dans l'application mobile Brother. • (Modèles pris en charge uniquement) Vérifiez que l'étiqueteuse n'est pas appairée à un autre appareil via Bluetooth. • (Modèles pris en charge uniquement) Assurez-vous que l'étiqueteuse et votre appareil mobile ou ordinateur sont suffisamment proches pour communiquer sans fil. • (Modèles pris en charge uniquement) Vérifiez que le Bluetooth n'est pas configuré pour se reconnecter automatiquement à un autre ordinateur ou appareil mobile. • Assurez-vous qu'aucun appareil émettant des ondes radio (par exemple, un four à micro-ondes) ne se trouve à proximité. • Vérifiez que le bon pilote d'imprimante est installé lors de l'impression depuis un ordinateur. • Connectez l'imprimante d'étiquettes à votre ordinateur à l'aide du câble USB (inclus) lors de l'impression à partir d'un ordinateur. • Si la tête d'impression est sale, nettoyez-la avec un coton-tige ou une cassette de nettoyage de la tête d'impression (TZe-CL4). |
| <ul style="list-style-type: none"> • Le ruban n'est pas chargé correctement. • Le ruban est coincé à l'intérieur de l'imprimante d'étiquettes. | <ul style="list-style-type: none"> • Si le ruban est plié, coupez la section pliée. • Si le ruban est coincé, retirez la cassette à ruban, retirez le ruban coincé, puis coupez tout ruban endommagé. Pour éviter les bourrages de ruban, nettoyez le coupe-ruban. >> <i>Rubriques connexes</i> • Vérifiez que l'extrémité du ruban sort par le guide de ruban. • Confirmez que le ruban est dirigé vers la fente de sortie de ruban. • Retirez la cassette à ruban, puis réinstallez-la. |
| Une erreur est survenue lors de l'utilisation d'une application mobile. | Accédez au menu de paramètres de votre application mobile et sélectionnez Support > FAQ et Diagnostic . |
| L'écran LCD ne répond pas. | Débranchez l'adaptateur secteur et retirez la batterie pendant au moins 10 minutes. |
| L'écran LCD reste vide après la mise sous tension. | Vérifiez que la batterie est correctement installée et que l'adaptateur secteur est correctement connecté. |
| Les messages LCD sont affichés dans une langue étrangère. | Définissez la langue d'écran LCD que vous souhaitez. Plus d'informations >> <i>Rubriques connexes</i> |
| L'étiqueteuse s'arrête pendant l'impression d'une étiquette. | <ul style="list-style-type: none"> • Si un ruban rayé est visible, cela indique que vous avez atteint la fin du ruban. Remplacez la cassette à ruban. |

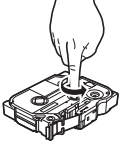
| Problème | Solution |
|--|---|
| | <ul style="list-style-type: none"> Remplacez la batterie ou connectez l'adaptateur secteur directement à l'étiqueteuse. |
| <ul style="list-style-type: none"> Je ne peux pas installer le pilote d'imprimante même si je suis la bonne procédure. (Windows) Je ne vois pas mon imprimante répertoriée dans P-touch Editor même si j'ai installé le pilote d'imprimante. (Windows) | <p>Si vous ne pouvez pas utiliser votre étiqueteuse même si vous avez installé le pilote d'imprimante :</p> <ol style="list-style-type: none"> Téléchargez le programme de désinstallation du pilote d'imprimante à partir de la page Téléchargement de votre modèle sur support.brother.com. Utilisez le programme de désinstallation du pilote d'imprimante pour supprimer les informations relatives à l'imprimante. Exécutez à nouveau le programme d'installation du pilote d'imprimante et suivez les instructions à l'écran pour procéder à l'installation. |
| Le ruban d'encre est séparé du ruban encreur. | <p>Si le ruban d'encre est endommagé, remplacez la cassette à ruban. Si ce n'est pas le cas, laissez le ruban non coupé et retirez avec précaution la cassette à ruban, puis enrroulez le ruban d'encre libre sur la bobine.</p>  |
| Les code-barres imprimés ou les QR codes ne peuvent pas être lus. | <ul style="list-style-type: none"> Changez le ruban. (Recommandé : noir sur ruban blanc) Agrandissez les code-barres ou les QR codes à l'aide de votre application de code-barres, si possible. |
| Je ne connais pas le numéro de version du micrologiciel de l'imprimante d'étiquettes. | Vous pouvez confirmer le numéro de version du micrologiciel et d'autres informations sur l'écran LCD. Plus d'informations >> <i>Rubriques connexes</i> |
| Lorsque l'étiquette est imprimée, il y a trop d'espace (marge large) sur les deux côtés du texte. | Changez l'option de coupe pour une marge plus petite. >> <i>Rubriques connexes</i> |
| La taille de police ne peut pas être augmentée. | La police a déjà la taille maximale correspondant à la largeur de l'étiquette, ou la longueur de l'étiquette a été fixée, de sorte que la taille de la police est limitée pour éviter de dépasser la longueur fixée. |
| Lorsque plusieurs étiquettes sont imprimées, la dernière étiquette est coupée de manière incorrecte. | Lorsque le paramètre Chaîne est activé, la dernière étiquette imprimée avance et est coupée. >> <i>Rubriques connexes</i> |
| Je ne peux pas mettre à jour le micrologiciel de l'imprimante à l'aide du logiciel de P-touch Update Software ou Transfer Express. | Redémarrez l'imprimante, puis réessayez de mettre à jour le micrologiciel. N'appuyez sur aucun bouton pendant la mise à jour du micrologiciel jusqu'à ce que l'écran d'accueil s'affiche automatiquement. |
| L'imprimante d'étiquettes ne fonctionne pas normalement. | <ul style="list-style-type: none"> Réinitialisez l'imprimante à ses paramètres d'usine. Plus d'informations >> <i>Rubriques connexes</i> Débranchez l'adaptateur secteur et retirez la batterie pendant au moins 10 minutes. |



Information associée

- Dépannage

Rubriques connexes:

- Réinitialiser l'étiqueteuse
- Définir la langue
- Vérifier les informations de version

-
- Sélectionner une option de coupe (PT-E310BT)
 - Sélectionner une option de coupe (PT-E510/PT-E560BT)
 - Maintenance
-

Messages d'erreur et d'entretien

| Message | Cause/Solution |
|---|---|
| Batterie endommagée à remplacer. | La batterie Li-ion rechargeable est endommagée. Remplacez la batterie ou utilisez un adaptateur secteur. |
| Batterie faible | Le niveau de la batterie est faible. Rechargez la batterie Li-ion. |
| Code-barres trop large | Réduisez les données du code-barres ou essayez d'utiliser un ruban plus large. |
| Contrôler # des chiffres entrés | Le nombre de chiffres saisis dans les données du code-barres ne correspond pas au nombre de chiffres défini dans les paramètres du code-barres. Saisissez le bon nombre de chiffres. |
| Err code-barres Enreg: XXXXX Champ: XXXXX | Il y a eu une tentative d'impression d'étiquettes de code-barres à partir d'une base de données. L'imprimante d'étiquettes affiche ce message lorsque la plage sélectionnée de la base de données comprend des caractères non valides ou des numéros non pris en charge par le protocole de code-barres. |
| Err. de coupe | Si le ruban est coincé dans l'ensemble de coupe-ruban, retirez le ruban. Éteignez puis rallumez l'imprimante d'étiquettes avant de continuer. |
| Erreur système XX | Contactez le service clientèle de Brother. |
| Impression haute rés non gérée avec support | Le ruban actuellement installé ne peut pas imprimer en mode haute résolution. |
| Limite de longueur | La longueur de l'étiquette imprimée à l'aide du texte saisi est supérieure à 999 mm. Modifiez le texte de sorte que la longueur de l'étiquette soit inférieure à 999 mm. |
| Mémoire pleine Réduire taille fichier | La taille totale des données dépasse l'espace libre dans la mémoire de l'imprimante après la modification des enregistrements de la base de données. Réduisez la taille des données si vous souhaitez les modifier. |
| Refroid unité Att. ## min avant redémar | L'imprimante est trop chaude et doit refroidir. Attendez le nombre de minutes indiqué dans le message, puis réessayez. |
| Remplacer batterie | La batterie est déchargée. Rechargez la batterie Li-ion. |
| Texte trop long | La longueur de l'étiquette imprimée à l'aide du texte saisi est supérieure au paramètre de longueur. Modifiez le texte pour qu'il corresponde à la longueur définie ou modifiez le paramètre de longueur. |



Information associée

- [Dépannage](#)

Régler la longueur d'étiquette

Lorsque la cassette à ruban est presque vide, la longueur de l'étiquette imprimée peut être moins précise. Dans ce cas, réglez manuellement la longueur de l'étiquette.



Environ 1 % de la longueur totale de l'étiquette est ajustée par changement de niveau.

1. Appuyez sur **Menu**.
2. Appuyez sur ▲ ou ▼ pour afficher [Régler longueur étiquette].
3. Appuyez sur ◀ ou ▶ pour afficher [-3 - +3], puis appuyez sur **OK**.



Information associée

- [Dépannage](#)

Vérifier les informations de version

Vous pouvez confirmer le numéro de version du micrologiciel et d'autres informations sur l'écran LCD de votre imprimante. Vous pourriez avoir besoin de ces informations si vous contactez Brother pour une question ou concernant la garantie.

1. Appuyez sur **Menu**.
2. Appuyez sur ▲ ou ▼ pour afficher [Informations de version], puis appuyez sur **OK**.



Information associée

- [Dépannage](#)
-

■ Réinitialiser l'étiqueteuse

- Réinitialiser à partir de l'écran LCD

Réinitialiser à partir de l'écran LCD

1. Appuyez sur **Menu**.
2. Appuyez sur ▲ ou ▼ pour afficher [Réinitialiser], puis appuyez sur **OK**.
3. Appuyez sur ▲ ou ▼ pour afficher l'option de réinitialisation souhaitée, puis appuyez sur **OK**.
Un message apparaît, vous demandant de confirmer votre option de réinitialisation.
4. Appuyez sur **OK**.



Si vous utilisez les options de réinitialisation [Réinitialiser paramètres] ou [Paramètres par défaut], vous devrez redéfinir votre langue par défaut préférée après la réinitialisation.

| Options de réinitialisation | Détails |
|-----------------------------|--|
| Réinitialiser paramètres | La mémoire de fichiers n'est PAS effacée. Les données de paramétrage sont effacées et tous les paramètres sont réinitialisés aux réglages d'usine. |
| Effacer tout contenu | La mémoire de fichiers est effacée. Les données de réglage ne sont PAS effacées et les paramètres restent tels qu'ils sont actuellement configurés. |
| Paramètres par défaut | La mémoire des fichiers, les étiquettes et les paramètres personnalisés sont réinitialisés aux paramètres d'usine. |



Information associée

- [Réinitialiser l'étiqueteuse](#)

Annexe

- [Spécifications](#)
- [Assistance et service à la clientèle Brother](#)

Spécifications

- >> Impression
- >> Taille
- >> Interface
- >> Environnement
- >> Bloc d'alimentation
- >> Support
- >> Mémoire
- >> Systèmes d'exploitation compatibles

Impression

| | | |
|---|---|--|
| Vitesse d'impression ¹ | Utilisation de l'adaptateur secteur ² | <ul style="list-style-type: none"> • PT-E310BT Jusqu'à 20 mm/s • PT-E510/PT-E560BT Jusqu'à 30 mm/s |
| | Utilisation de la batterie | <ul style="list-style-type: none"> • PT-E310BT Jusqu'à 20 mm/s • PT-E510/PT-E560BT Jusqu'à 20 mm/s |
| Résolution d'impression | | <ul style="list-style-type: none"> • PT-E310BT 112 points/180 ppp • PT-E510/PT-E560BT 128 points/180 ppp |
| Hauteur d'impression maximale ³ | | <ul style="list-style-type: none"> • PT-E310BT Jusqu'à 15,8 mm (avec du ruban de 18 mm) • PT-E510/PT-E560BT Jusqu'à 18 mm (avec du ruban de 24 mm) |

¹ La vitesse d'impression réelle dépend des conditions.

² Lors de l'utilisation de l'adaptateur secteur pour USB Type-C (PA-AD-004/En option)

³ La taille réelle des caractères peut être inférieure à la hauteur d'impression maximale.

Taille

| | |
|----------------------------------|---|
| Poids | <ul style="list-style-type: none"> • PT-E310BT Environ 785 g (sans batterie et cassette à ruban) • PT-E510/PT-E560BT Environ 1050 g (sans batterie et cassette à ruban) |
| Dimensions | <ul style="list-style-type: none"> • PT-E310BT Environ 135 mm (L) x 235,5 mm (P) x 70,3 mm (H) • PT-E510/PT-E560BT Environ 132 mm (L) x 244 mm (P) x 80 mm (H) |
| Écran à cristaux liquides | <ul style="list-style-type: none"> • PT-E310BT 15 caractères x 2 lignes (128 x 56 points) • PT-E510/PT-E560BT 17 caractères x 2 lignes (240 x 120 points) |

Interface

| | |
|---|--|
| USB | USB Ver. 2.0 (pleine vitesse) (Type C) Classe USB : Classe d'imprimante |
| Bluetooth (PT-E310BT/PT-E560BT) | Bluetooth 5.0 Profil pris en charge : SPP Protocole pris en charge : iAP |

Environnement

| | |
|--|--|
| Température de fonctionnement | Entre 10 °C et 35 °C |
| Taux d'humidité de fonctionnement | Entre 20 et 80 % Température de bulbe humide maximale : 27 °C |

Bloc d'alimentation

| | |
|-------------------------------------|--|
| Batterie | Batterie Li-ion rechargeable : 7,2 V Nom du modèle : BA-E001 |
| Adaptateur (en option) | Adaptateur secteur pour USB Type-C : 12 V Nom du modèle : PA-AD-004 |
| Temps de charge ¹ | Environ 3 heures |

¹ Lors de l'utilisation de l'adaptateur secteur pour USB Type-C (PA-AD-004/En option)

Support

| | | |
|-------------------------|--|---|
| Largeur du ruban | Cassette à ruban TZe standard | <ul style="list-style-type: none"> PT-E310BT 3,5 mm, 6 mm, 9 mm, 12 mm, 18 mm PT-E510/PT-E560BT 3,5 mm, 6 mm, 9 mm, 12 mm, 18 mm, 24 mm |
| | Cassette à ruban HGe | <ul style="list-style-type: none"> PT-E310BT 6 mm, 9 mm, 12 mm, 18 mm PT-E510/PT-E560BT 6 mm, 9 mm, 12 mm, 18 mm, 24 mm |
| | Cassette pour gaine HSe (rapport de rétraction thermique 2:1) | <ul style="list-style-type: none"> PT-E310BT 5,8 mm, 8,8 mm, 11,7 mm, 17,7 mm PT-E510/PT-E560BT 5,8 mm, 8,8 mm, 11,7 mm, 17,7 mm, 23,6 mm |
| | Cassette pour gaine HSe (rapport de rétraction thermique 3:1) | <ul style="list-style-type: none"> PT-E310BT 5,2 mm, 9 mm, 11,2 mm PT-E510/PT-E560BT 5,2 mm, 9 mm, 11,2 mm, 21 mm |
| Nombre de lignes | <ul style="list-style-type: none"> PT-E310BT Ruban 18 mm : 1 à 5 lignes Ruban 12 mm : 1 à 3 lignes Ruban 9 mm : 1 à 2 lignes Ruban 6 mm : 1 à 2 lignes Ruban 3,5 mm : 1 ligne | |

- PT-E510/PT-E560BT
 Ruban 24 mm : 1 à 7 lignes
 Ruban 18 mm : 1 à 5 lignes
 Ruban 12 mm : 1 à 3 lignes
 Ruban 9 mm : 1 à 2 lignes
 Ruban 6 mm : 1 à 2 lignes
 Ruban 3,5 mm : 1 ligne

Mémoire

| | | |
|---------------------------------------|-----------------------------|-------------------------|
| Mémoire de fichiers | Tampon de texte | Maximum 1800 caractères |
| | Stockage de fichiers | Maximum 99 fichiers |
| Mémoire de données transférées | | 6 Mo |

Systemes d'exploitation compatibles

Pour la dernière liste des logiciels compatibles, visitez support.brother.com/os.

Information associée

- [Annexe](#)

Assistance et service à la clientèle Brother

Si vous avez besoin d'aide pour utiliser votre produit Brother, visitez support.brother.com pour accéder aux questions fréquemment posées (FAQ) et aux conseils de dépannage. Vous pouvez également télécharger les derniers logiciels, pilotes et micrologiciels afin d'améliorer la performance de votre appareil, et la documentation destinée à l'utilisateur pour découvrir comment utiliser au mieux votre produit Brother.

D'autres informations sur le produit et l'assistance sont disponibles sur votre site Web Brother local. Visitez le site global.brother/en/gateway pour obtenir les coordonnées de votre représentant Brother local et pour enregistrer votre nouveau produit.



Information associée

- [Annexe](#)
-

brother

