



# Manual de utilizare

**PT-D610BT**

## Cuprins

<b>Înainte de a folosi imprimanta de etichete.....</b>	<b>1</b>
Definițiile notelor.....	2
Măsuri generale de precauție.....	3
Mărci înregistrate și licențe .....	4
Observație importantă.....	5
<b>Configurați-vă imprimanta de etichete.....</b>	<b>6</b>
Descrierea părților componente .....	7
Prezentarea afișajului LCD .....	8
Prezentarea tastaturii .....	10
Conectați adaptorul AC .....	12
Instalați bateriile .....	13
Introduceți caseta de bandă.....	15
Porniți/opriți imprimanta de etichete.....	16
Setați limba .....	17
Setați unitățile de măsură.....	18
Setați timpul de oprire automată .....	19
Activați sau dezactivați Bluetooth.....	20
Porniți/opriți detectarea culorii benzii .....	21
Alimentați banda .....	22
Reglați luminozitatea afișajului.....	23
Setați modul de introducere .....	24
<b>Instalați software-ul .....</b>	<b>25</b>
Instalați driverul și software-ul de imprimantă pe un computer (Windows).....	26
Aplicații disponibile .....	27
Conectați imprimanta de etichete la un computer.....	28
Conectați imprimanta de etichete la un computer cu ajutorul unui cablu USB.....	29
<b>Edițați o etichetă .....</b>	<b>30</b>
Adăugați text pe eticheta dumneavoastră.....	31
Adăugați un rând nou de text pe eticheta dumneavoastră.....	32
Adăugați un bloc nou de text pe eticheta dumneavoastră .....	33
Ștergeți textul .....	34
Inserați un tabulator .....	35
Modificați lungimea tabulatorului .....	36
Utilizați memento-ul text pentru a completa automat cuvintele uzuale .....	37
Eliminați memoria de memento text .....	38
Activați sau dezactivați memento text .....	39
Introduceți simboluri .....	40
Introduceți simboluri folosind funcția Simbol .....	41
Setați istoricul de simboluri.....	42
Opțiuni de simboluri.....	43
Introduceți caractere accentuate.....	46
Opțiuni de caractere accentuate .....	47
Setați atributele caracterelor .....	49
Aplicați unui caracter atributele caracterelor .....	50
Aplicați unui rând de text atributele caracterelor .....	51

Opțiuni de setare a atributului .....	52
Setați stilul de reglare automată .....	54
Setați lungimea etichetei .....	55
Setați cadrele .....	56
Utilizați formatele automate.....	59
Utilizați șabloane .....	60
Opțiuni de șablon .....	62
Utilizați formatele de bloc .....	65
Opțiuni de format de bloc .....	67
Creați tabele.....	71
Creați o etichetă cu cod de bare .....	73
Creați și imprimați coduri de bare.....	74
Editați sau ștergeți un cod de bare sau datele codului de bare.....	77
Folosiți funcția Oră și dată.....	78
Setați ora și data .....	79
Setați formatul orei și datei .....	80
Setați marcajul de timp și adăugați ora și data într-o etichetă.....	82
Modificați sau ștergeți setările de oră și dată .....	84
<b>Imprimați etichete .....</b>	<b>85</b>
Previzualizarea etichetelor .....	86
Imprimați etichete.....	87
Imprimare secvențială .....	88
Imprimarea în oglindă.....	89
Selectați o opțiune de tăiere.....	90
Opțiuni de tăiere a benzii.....	91
Reglați lungimea etichetei .....	93
Imprimați șabloane transferate.....	94
Editați și imprimați șabloane transferate .....	95
Imprimați șabloane transferate din baza de date .....	96
Ștergeți un șablon transferat .....	98
<b>Utilizați memoria de fișiere.....</b>	<b>99</b>
Salvați fișierele de etichetă .....	100
Imprimați, deschideți, ștergeți sau marcați o etichetă salvată .....	101
<b>Creați și imprimați etichete folosind computerul.....</b>	<b>102</b>
Creați etichete cu P-touch Editor (Windows) .....	103
Creați etichete și imprimați cu ajutorul P-touch Editor (Mac) .....	105
Fereastra principală a P-touch Editor (Mac).....	106
Imprimați etichete folosind driverul de imprimantă (Windows).....	107
<b>Imprimați etichete cu ajutorul dispozitivelor mobile .....</b>	<b>108</b>
Instalați aplicația Brother iPrint&Label .....	109
Creați etichete și imprimați cu ajutorul dispozitivelor mobile.....	110
<b>Transferați șabloane pe imprimantă (P-touch Transfer Manager) (Windows).....</b>	<b>111</b>
Transferați șabloane pe imprimantă cu ajutorul P-touch Transfer Manager (Windows) .....	112
Observații privind utilizarea P-touch Transfer Manager (Windows) .....	113
Despre Transferarea șabloanelor de pe computer pe imprimantă (Windows).....	114
Realizarea copiilor de rezervă pentru șabloane și alte date salvate pe imprimantă (Windows) .....	122

Ștergeți datele imprimantei (Windows).....	123
Creați fișiere de transfer și fișiere pachet de transfer (Windows).....	124
Distribuiți șabloane pentru a fi transferate utilizatorilor fără a utiliza P-touch Transfer Manager (Windows).....	126
<b>Stocați și gestionați șabloanele (P-touch Library).....</b>	<b>130</b>
Editați șabloanele utilizând P-touch Library (Windows).....	131
Imprimați șabloanele utilizând P-touch Library (Windows).....	132
Căutați șabloane utilizând P-touch Library (Windows).....	133
<b>Întreținerea de rutină .....</b>	<b>135</b>
Întreținerea.....	136
<b>Depanarea.....</b>	<b>138</b>
Dacă întâmpinați dificultăți cu imprimanta dvs. de etichete .....	139
Mesaje de eroare și de întreținere .....	142
Verificați informațiile privind versiunea .....	143
Resetați imprimanta de etichete.....	144
Resetați cu ajutorul LCD-ului.....	145
<b>Anexă .....</b>	<b>146</b>
Specificații .....	147
Ajutor și asistență pentru clienți Brother.....	149







## ■ Înainte de a folosi imprimanta de etichete

- Definițiile notelor
- Măsuri generale de precauție
- Mărci înregistrate și licențe
- Observație importantă

## Definițiile notelor

În acest manual de utilizare sunt utilizate următoarele simboluri și convenții:

 <b>PERICOL</b>	PERICOL indică o situație iminent periculoasă care, dacă nu este evitată, va cauza moartea sau răni grave.
 <b>AVERTIZARE</b>	AVERTIZARE indică o situație potențial periculoasă care, dacă nu este evitată, ar putea cauza moartea sau răni grave.
 <b>ATENȚIE</b>	ATENȚIE indică o situație potențial periculoasă care, dacă nu este evitată, poate provoca răni minore sau moderate.
<b>IMPORTANT</b>	IMPORTANT indică o situație potențial periculoasă care, dacă nu este evitată, poate duce la deteriorarea proprietății sau pierderea funcționalității produsului.
<b>NOTĂ</b>	NOTĂ specifică mediul de utilizare, condițiile de instalare sau condițiile speciale de utilizare.
	Pictogramele sfaturilor indică sfaturi utile și informații suplimentare.
<b>Aldin</b>	Stilul aldin identifică butoane de pe panoul de control al aparatului sau de pe ecranul computerului.
<i>Cursiv</i>	Stilul cursiv evidențiază un aspect important sau se referă la un subiect asociat.
Courier New	Fontul Courier New identifică mesajele afișate pe ecranul LCD al aparatului.



### Informații similare

- [Înainte de a folosi imprimanta de etichete](#)

## Măsuri generale de precauție

- În funcție de zonă, de material și de condițiile de mediu, eticheta se poate desface sau lipi permanent, iar culoarea etichetei se poate schimba sau poate fi transferată către alte obiecte. Înainte de aplicarea etichetei, verificați condițiile de mediu și materialul. Testați eticheta prin aplicarea unei bucăți mici din ea pe o zonă discretă a suprafeței pe care intenționați să o aplicați.
- NU utilizați aparatul, componentele sau consumabilele în niciun mod sau în niciun scop care nu este descris în acest manual. Aceasta poate cauza accidente sau defecțiuni.
- Utilizați numai benzi Brother TZe împreună cu imprimanta de etichete. NU utilizați benzi care nu au semnul .
- Utilizați o lavetă moale pentru a curăța capul de imprimare; nu atingeți niciodată capul de imprimare.
- NU încercați să imprimați în cazul în care caseta este goală; acest lucru va deteriora capul de imprimare.
- NU trageți banda în timpul imprimării sau al alimentării; acest lucru va deteriora banda și imprimanta de etichete.
- Toate datele stocate în memorie se vor pierde în caz de defectare sau reparare a imprimantei sau dacă bateriile se descarcă complet.
- Caracterele imprimate pot arăta diferit de cele afișate în previzualizarea înaintea imprimării, întrucât ecranul dispozitivului sau computerului dvs. poate avea o rezoluție mai mare decât cea a imprimantei de etichete.
- Lungimea etichetei imprimate poate fi diferită de lungimea afișată a etichetei.
- Când aparatul este deconectat de la sursa de alimentare timp de două minute, tot textul și setările de formatare vor fi șterse.
- Asigurați-vă că ați citit instrucțiunile furnizate cu benzile de materiale care pot fi călcate, benzile adezive foarte rezistente sau alte benzi speciale și respectați toate măsurile de precauție notate în instrucțiuni.



### Informații similare

- [Înainte de a folosi imprimanta de etichete](#)

## Mărci înregistrate și licențe

- Android este o marcă înregistrată a Google LLC.
- Google Play și sigla Google Play sunt mărci înregistrate ale Google LLC.
- Marca și logo-urile Bluetooth® sunt mărci comerciale înregistrate deținute de Bluetooth SIG, Inc. și orice utilizare a acestor mărci de către Brother Industries, Ltd. este sub licență. Alte mărci comerciale și nume comerciale sunt cele ale proprietarilor respectivi.
- QR Code este o marcă înregistrată a DENSO WAVE INCORPORATED.
- Mac, iPad, iPhone și iPod touch sunt mărci înregistrate ale Apple Inc.
- Programul de generare a QR Code Drepturi de autor © 2008 DENSO WAVE INCORPORATED.
- Porțiuni din acest software au copyright © 2014 The FreeType Project ([www.freetype.org](http://www.freetype.org)). Toate drepturile rezervate.

**Toate denumirile comerciale și denumirile de produs ale companiilor care apar pe produsele Brother, documentele aferente și orice alte materiale sunt mărci comerciale sau mărci comerciale înregistrate ale companiilor respective.**



### Informații similare

- [Înainte de a folosi imprimanta de etichete](#)

## Observație importantă

- Conținutul acestui document și specificațiile acestei imprimante de etichete sunt supuse modificărilor fără notificare.
- Compania Brother își rezervă dreptul de a efectua modificări, fără înștiințare prealabilă, la specificațiile și materialele incluse în acest document și nu poate fi făcută răspunzătoare pentru niciun fel de pagube (inclusiv indirecte) cauzate de utilizarea materialelor prezentate, inclusiv, dar fără a se limita la acestea, erorile tipografice și alte erori aferente publicațiilor.
- Această imprimantă de etichete nu acceptă conexiune wireless.
- Imaginile de ecran din acest document pot varia în funcție de sistemul de operare al computerului dvs., modelul produsului dvs. și versiunea software.
- Înainte de a utiliza imprimanta de etichete, asigurați-vă că ați citit toate documentele incluse cu imprimanta de etichete pentru informații privind siguranța și funcționarea.
- Imprimanta de etichete prezentată în ilustrații poate fi diferită față de imprimanta dvs. de etichete.
- Consumabilele disponibile pot varia în funcție de țara sau regiunea dvs.
- Recomandăm utilizarea celei mai recente versiuni de P-touch Editor.
- Pentru a menține actualizate performanțele imprimantei de etichete, vizitați [support.brother.com](http://support.brother.com) pentru a verifica cele mai recente actualizări ale firmware-ului. În caz contrar, este posibil ca unele dintre funcțiile imprimantei de etichete să nu fie disponibile.
- Înainte de a oferi altcuiva imprimanta dvs. de etichete, de a o înlocui sau de a o arunca, vă recomandăm insistent să o resetați la setările din fabrică pentru a elimina toate informațiile personale.



### Informații similare

- [Înainte de a folosi imprimanta de etichete](#)

## Configurați-vă imprimanta de etichete

- Descrierea părților componente
- Prezentarea afișajului LCD
- Prezentarea tastaturii
- Conectați adaptorul AC
- Instalați bateriile
- Introduceți caseta de bandă
- Porniți/opriți imprimanta de etichete
- Setări limba
- Setări unitățile de măsură
- Setări timpul de oprire automată
- Activați sau dezactivați Bluetooth
- Porniți/opriți detectarea culorii benzii
- Alimentați banda
- Reglați luminozitatea afișajului
- Setări modul de introducere

## Descrierea părților componente

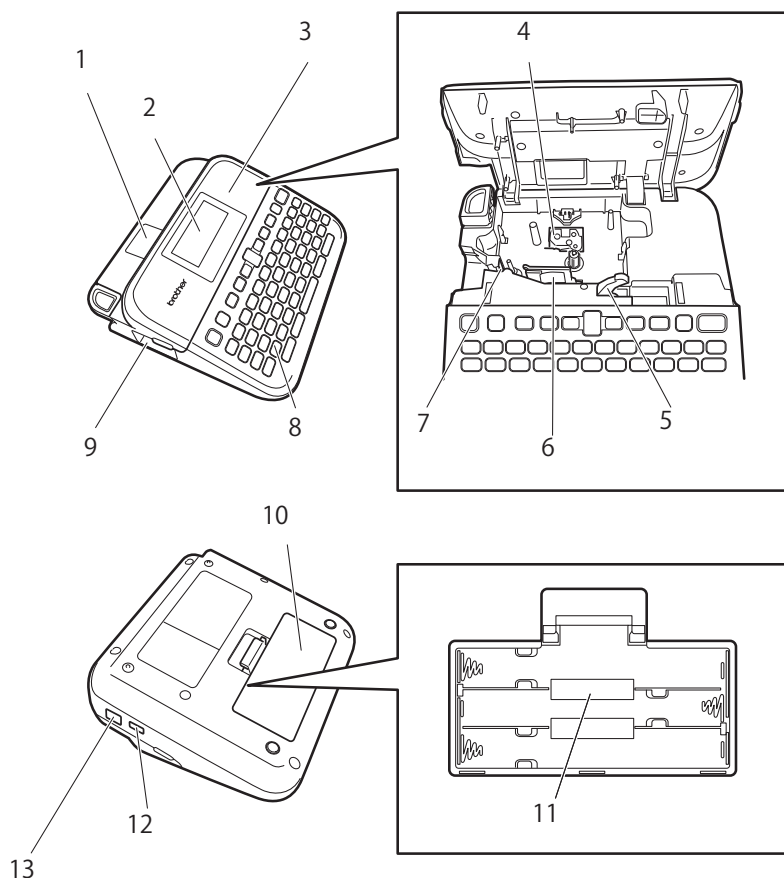

1. Orificiu de vizualizare a benzii
2. Afișaj cu cristale lichide (LCD)
3. Capacul compartimentului casetei de bandă
4. Compartimentul casetei de bandă
5. Manetă de eliberare
6. Cap de imprimare
7. Cutter de bandă
8. Tastatură
9. Fanta de ieșire a benzii
10. Capacul compartimentului bateriilor
11. Compartimentul bateriei
12. Port USB
13. Priza adaptorului AC



### Informații similare

- [Configurați-vă imprimanta de etichete](#)

## Prezentarea afișajului LCD

### Modul Previzualizare înainte de imprimare



### Modul Vizualizarea etichetei

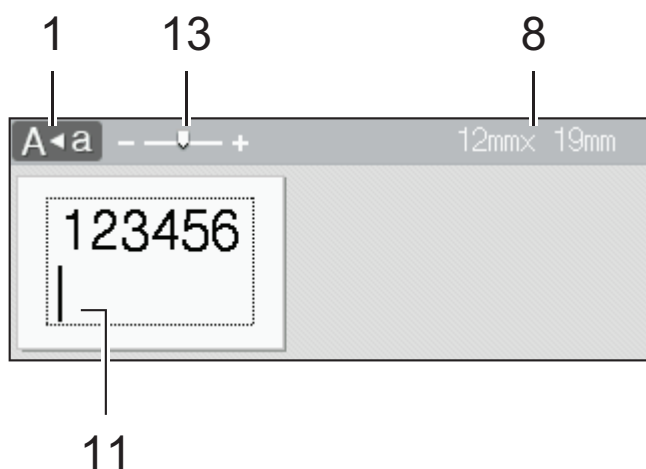

#### 1. Mod Majuscule

Indică dacă modul de blocare a majusculelor este activat.

#### 2. Font curent

Indică fontul curent.

#### 3. Dimensiunea caracterelor

Indică dimensiunea actuală a caracterelor.

#### 4. Stilul caracterelor

Indică stilul actual al caracterelor.

#### 5. Cadru

Indică dacă un cadru este setat.

#### 6. Lățime

Indică lățimea caracterelor.

#### 7. Aliniere

Indică alinierea textului.

#### 8. Lățimea benzii x Lungimea etichetei

Lungimea afișată pe ecranul LCD poate fi ușor diferită față de lungimea reală a etichetei, atunci când este imprimată.

#### 9. Numărul blocului

Indică numărul blocului.

#### 10. Numărul rândului

Indică numărul de rând din formatul etichetei.



---

### 11. Cursor

Caractere noi apar în stânga cursorului.

Indică poziția curentă de introducere a datelor.

### 12. Semn de retur

Indică sfârșitul unui rând de text.

### 13. Scalare/Panoramare

Mărește sau micșorează previzualizarea.



## Informații similare

- [Configurați-vă imprimanta de etichete](#)
-

## Prezentarea tastaturii

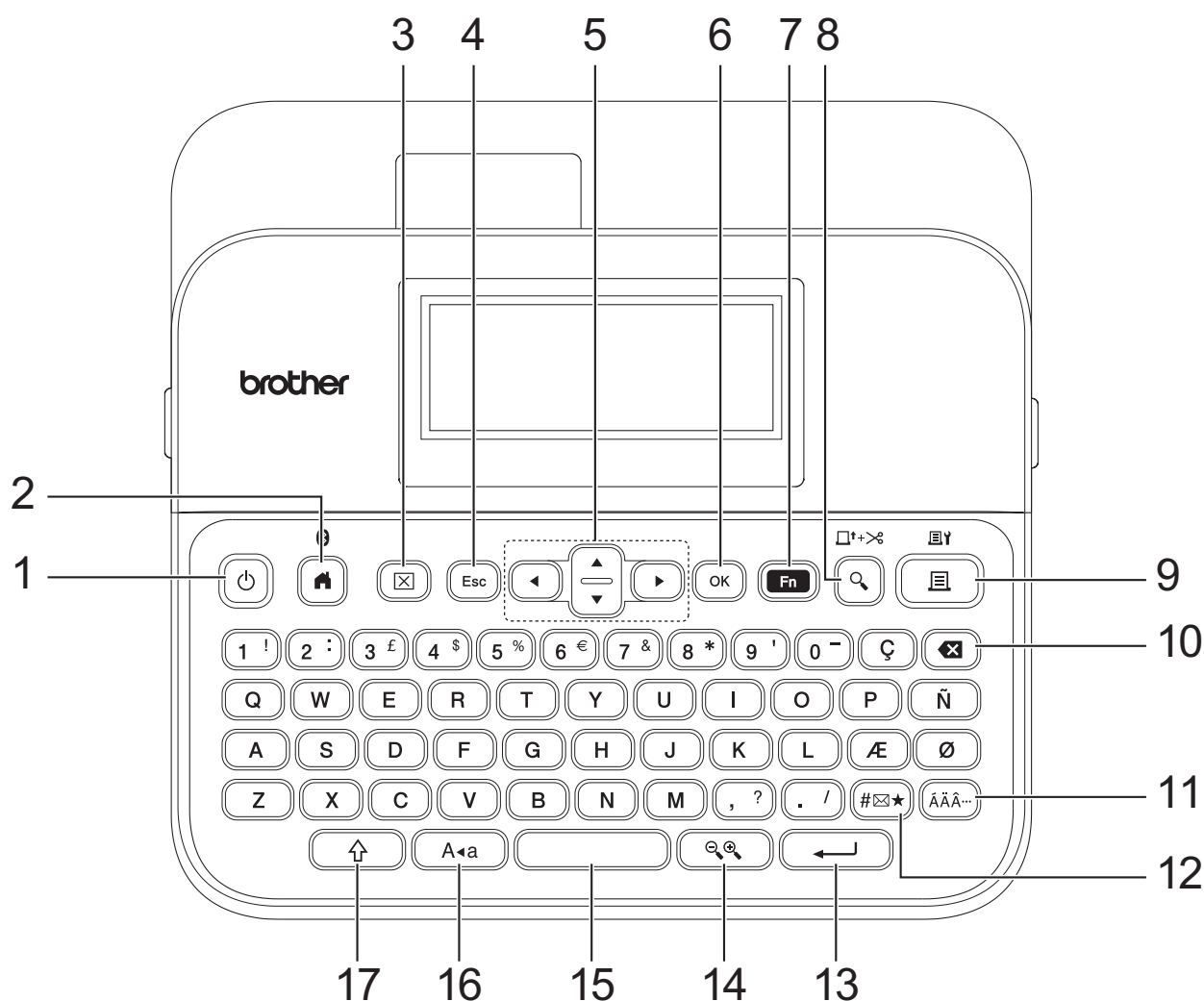

### 1. Pornire

Apăsați pentru a porni sau opri imprimanta de etichete.

### 2. Acasă/Bluetooth

Apăsați pentru a reveni la ecranul de pornire. Pentru a activa sau dezactiva funcția Bluetooth, apăsați pe **Acasă/Bluetooth** și pe tasta **Shift** simultan.

### 3. Ștergere

Apăsați pentru a șterge toate textele și setările de imprimare.

### 4. Leșire

Apăsați pentru a anula operațiunea curentă.

### 5. Cursor

Apăsați pentru a deplasa cursorul în direcția săgeții.

### 6. OK

Apăsați pentru a selecta opțiunea afișată.

### 7. Funcție

Apăsați pentru a selecta meniul de funcții.

Pentru a afișa atributele, apăsați pe **Funcție** și pe tasta **Shift** simultan.

### 8. Previzualizare/Alimentare și tăiere

Apăsați pentru a vizualiza o imagine a etichetei înainte de imprimare.

Pentru a alimenta cu bandă, apăsați pe **Previzualizare/Alimentare și tăiere** și pe tasta **Shift** simultan.

---

## 9. Imprimare/Opțiuni de imprimare

Apăsați pentru a imprima.

Pentru a seta Opțiuni de imprimare, apăsați pe **Imprimare/Opțiuni de imprimare** și pe tasta **Shift** simultan.

## 10. Ștergere înapoi

Apăsați pentru a șterge orice caracter din stânga cursorului.

## 11. Accent

Apăsați pentru a selecta și a insera un caracter accentuat.

## 12. Simbol

Apăsați pentru a selecta și a insera un simbol din meniurile de simboluri.

## 13. Enter

Apăsați pentru a confirma selecția dvs.

## 14. Scalare/Panoramare

Apăsați pentru a mări sau micșora previzualizarea.

## 15. Spațiu

Apăsați pentru a insera un spațiu gol.

Apăsați pentru a reveni la valoarea implicită.

## 16. Majuscule

Apăsați pentru a utiliza doar majuscule.

Când este activat modul Majuscule, toate literele sunt scrise cu majusculă.

## 17. Shift

Apăsați lung pe o literă sau o tastă numerică pentru a tasta o majusculă sau simbolul marcat pe tasta numerică.

Pentru a muta cursorul la începutul blocului anterior sau următor, apăsați pe **Shift** și pe tasta **▲** sau **▼** simultan.

Pentru a muta cursorul la începutul sau sfârșitul rândului curent, apăsați pe **Shift** și pe tasta **◀** sau **▶** simultan.



## Informații similare

- [Configurați-vă imprimanta de etichete](#)
-

## Conectați adaptorul AC

Dacă veți conecta un adaptor de alimentare, folosiți doar adaptorul AC, cod de produs AD-E001A, conceput special pentru această imprimantă de etichete.

1. Introduceți cablul adaptorului AC în mufa adaptorului AC de pe partea laterală a imprimantei de etichete.
2. Introduceți fișa în cea mai apropiată priză electrică standard.

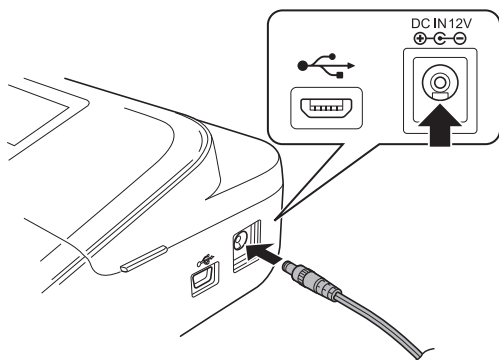

### ✓ Informații similare

- [Configurați-vă imprimanta de etichete](#)

## Instalați bateriile

Pentru a asigura copierea de rezervă a memoriei, se recomandă utilizarea a șase baterii alcaline AA (LR6) împreună cu adaptorul AC.

### NOTĂ

- Pentru a proteja și salva o copie de rezervă a memoriei imprimantei de etichete, atunci când adaptorul AC este deconectat, vă recomandăm să țineți bateriile alcaline AA instalate în imprimanta de etichete.
- Când alimentarea este deconectată mai mult de două minute, toate textele și setările de format se șterg. De asemenea, orice fișiere text salvate în memorie se șterg.
- Scoateți bateriile dacă nu intenționați să utilizați imprimanta de etichete o perioadă îndelungată de timp.
- Eliminați bateriile la un punct de colectare adecvat și nu împreună cu deșeurile generale. În plus, aveți grijă să respectați toate reglementările federale, statale și locale aplicabile.
- Atunci când depozitați sau eliminați bateriile, împachetați-le (de exemplu, cu bandă de celofan, așa cum este ilustrat) pentru a preveni scurtcircuitele.

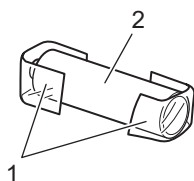

1. Bandă de celofan
2. Baterie alcalină

1. Deschideți capacul compartimentului bateriilor.

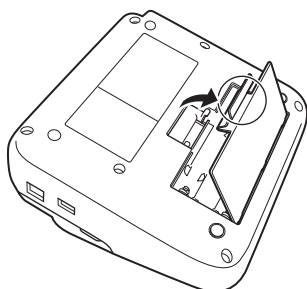

2. Instalați șase baterii noi alcaline AA (LR6).

Asigurați-vă că sunt instalate în direcția corectă.

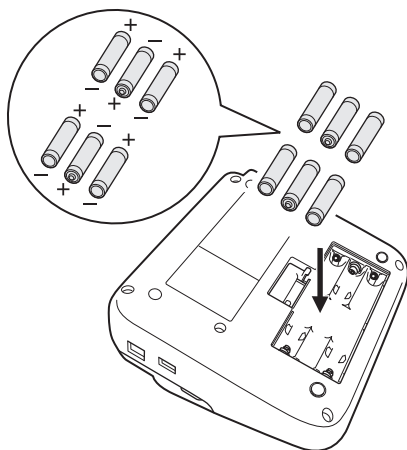

---

3. Închideți capacul compartimentului bateriilor.

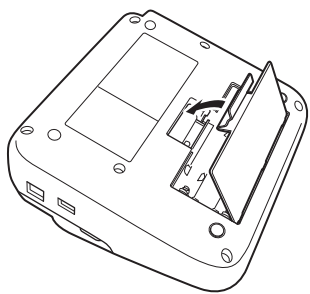

Pentru a scoate bateriile, inversați procedura de instalare.

### Informații similare

- [Configurați-vă imprimanta de etichete](#)

## Introduceți caseta de bandă

1. Deschideți capacul compartimentului casetei de bandă.

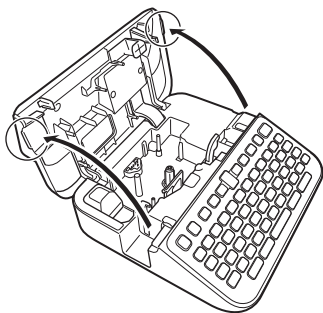

2. Introduceți caseta de bandă așa cum este ilustrat.

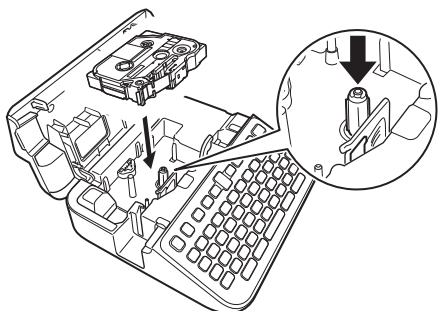

### NOTĂ

Când introduceți caseta de bandă, asigurați-vă că banda nu se agață în capul de imprimare.

3. Închideți capacul compartimentului casetei de bandă.





Dacă nu puteți închide capacul compartimentului casetei de bandă, asigurați-vă că maneta de eliberare este în poziție ridicată. În caz contrar, ridicați maneta de eliberare, iar apoi închideți capacul.



### Informații similare

- [Configurați-vă imprimanta de etichete](#)

## Porniți/opriți imprimanta de etichete

1. Pentru a porni imprimanta de etichete, apăsați .
2. Pentru a opri imprimanta de etichete, apăsați lung .

Pentru a economisi energie și a opri imprimanta de etichete după un anumit timp, folosiți funcția de oprire automată.



### Informații similare

- [Configurați-vă imprimanta de etichete](#)

#### Subiecte conexe:

- [Setați timpul de oprire automată](#)
- [Specificații](#)



## Setați limba

Când porniți imprimanta de etichete pentru prima dată, apare ecranul de selectare a limbii. Selectați limba folosind ◀ sau ▶, iar apoi apăsați **OK**.

1. Apăsați pe .
2. Apăsați pe ◀ sau pe ▶ pentru a afișa [Setări], iar apoi apăsați pe **OK**.
3. Apăsați pe ▲ sau pe ▼ pentru a afișa [Limbă], iar apoi apăsați pe **OK**.
4. Apăsați pe ▲ sau pe ▼ pentru a selecta limba dorită, iar apoi apăsați pe **OK**.



### Informații similare

- [Configurați-vă imprimanta de etichete](#)

## Setați unitățile de măsură

1. Apăsați pe .
2. Apăsați pe ◀ sau pe ▶ pentru a afișa [Setări], iar apoi apăsați pe **OK**.
3. Apăsați pe ▲ sau pe ▼ pentru a afișa [Unitate], iar apoi apăsați pe **OK**.
4. Apăsați pe ▲ sau pe ▼ pentru a afișa [Țoli] sau [mm], iar apoi apăsați pe **OK**.



### Informații similare

- [Configurați-vă imprimanta de etichete](#)

## Setați timpul de oprire automată

Imprimanta dvs. de etichete are o funcție de economisire a energiei care o oprește în mod automat dacă nu este apăsată nicio tastă după un anumit interval de timp, în anumite condiții de funcționare. Indiferent dacă folosiți adaptorul AC sau bateriile, puteți modifica timpul de oprire automată.

1. Apăsați pe .
2. Apăsați pe ◀ sau pe ▶ pentru a afișa [Setări], iar apoi apăsați pe **OK**.
3. Apăsați pe ▲ sau pe ▼ pentru a afișa [Oprire automată], iar apoi apăsați pe **OK**.
4. Apăsați pe ▲ sau pe ▼ pentru a afișa [Adaptor c.a.] sau [Baterie], iar apoi apăsați pe **OK**.
5. Apăsați pe ▲ sau pe ▼ pentru a selecta una dintre opțiunile următoare:

Opțiune	Descriere
Adaptor c.a.	Oprit
	1 oră
	2 ore
	4 ore
Baterie	8 ore
	5 min.
	10 min.
	30 min.

6. Apăsați pe **OK**.



### Informații similare



- [Configurați-vă imprimanta de etichete](#)

## Activați sau dezactivați Bluetooth

1. Apăsați pe .
2. Apăsați pe ◀ sau pe ▶ pentru a afișa [Setări], iar apoi apăsați pe **OK**.
3. Apăsați pe ◀ sau pe ▶ pentru a afișa [Bluetooth], iar apoi apăsați pe **OK**.
4. Apăsați pe ▲ sau pe ▼ pentru a afișa [Bluetooth (Pornit/Oprit)], iar apoi apăsați pe **OK**.
5. Apăsați pe ▲ sau pe ▼ pentru a selecta [Pornit] sau [Oprit], iar apoi apăsați pe **OK**.

Când selectați [Pornit], pe LCD apare pictograma Bluetooth.



- Puteți de asemenea activa sau dezactiva Bluetooth-ul, apăsând  și  simultan atunci când este afișat ecranul de pornire.
- Setați modul de reconectare automată pentru Bluetooth la Pornit sau Oprit atunci când conectați imprimanta de etichete la dispozitivul dvs. mobil.



### Informații similare

- [Configurați-vă imprimanta de etichete](#)

## Porniți/opriți detectarea culorii benzii

Pentru o previzualizare mai precisă a etichetei pe care o creați, setați funcția de detectare a culorii benzii la [Pornit] în modul de vizualizare a etichetei. Imprimanta dvs. de etichete va detecta culoarea benzii și va afișa imaginea etichetei pe LCD, reflectând acea culoare a benzii.

Setarea implicită este [Pornit].

1. Apăsați pe .
2. Apăsați pe ◀ sau pe ▶ pentru a afișa [Setări], iar apoi apăsați pe **OK**.
3. Apăsați pe ▲ sau pe ▼ pentru a afișa [Culoare bandă], iar apoi apăsați pe **OK**.
4. Apăsați pe ▲ sau pe ▼ pentru a selecta [Pornit] sau [Oprit], iar apoi apăsați pe **OK**.

### NOTĂ

Funcția de detectare a culorii benzii nu este disponibilă când utilizați anumite casete de bandă. În acest caz, imaginea etichetei va fi afișată pe ecranul LCD sub forma unui text negru pe un fundal alb.





### Informații similare

- [Configurați-vă imprimanta de etichete](#)

#### Subiecte conexe:

- [Setați modul de introducere](#)

## Alimentați banda

1. Pentru a alimenta cu bandă, apăsați pe  și pe .
2. Apăsați pe ▲ sau pe ▼ pentru a selecta una dintre opțiunile următoare:

Opțiune	Descriere
Alim. & tăi.	Selectați pentru a alimenta și tăia banda automat.
Numai alim.	Selectați pentru a alimenta, dar nu a tăia, banda. Recomandat la utilizarea benzilor de material care pot fi călcate, care ar trebui tăiate cu o foarfecă.

3. Apăsați pe **OK**.



### Informații similare

- [Configurați-vă imprimanta de etichete](#)

## Reglați luminozitatea afișajului

1. Apăsați pe .
2. Apăsați pe ◀ sau pe ▶ pentru a afișa [Setări], iar apoi apăsați pe **OK**.
3. Apăsați pe ▲ sau pe ▼ pentru a afișa [Reglaj], iar apoi apăsați pe **OK**.
4. Apăsați pe ▲ sau pe ▼ pentru a afișa [Luminozitate afișaj], iar apoi apăsați pe **OK**.
5. Apăsați ▲ sau ▼ pentru a vă selecta preferința, [-2 - +2], iar apoi apăsați **OK**.



### Informații similare

- [Configurați-vă imprimanta de etichete](#)

## Setați modul de introducere

### Modul Vizualizarea etichetei

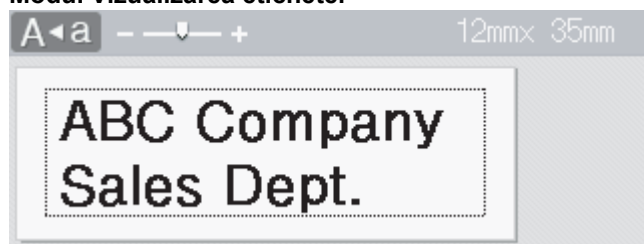

### Modul Previzualizare înaintea imprimării

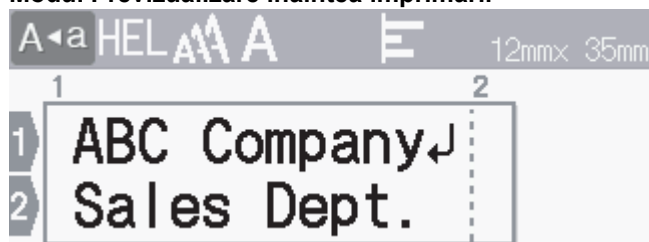

1. Apăsați pe .
2. Apăsați pe ◀ sau pe ▶ pentru a afișa [Setări], iar apoi apăsați pe **OK**.
3. Apăsați pe ▲ sau pe ▼ pentru a afișa [Mod introducere], iar apoi apăsați pe **OK**.
4. Apăsați pe ▲ sau pe ▼ pentru a selecta una dintre opțiunile următoare:

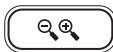
Opțiune	Descriere
Vizualizare etichetă	Afișează atributele caracterelor și cadrele pe care le setați când creați o etichetă. Apăsați pe  pentru a mări sau micșora afișarea pe LCD.
Previz. imprimare	Selectați dacă nu doriți să vizualizați atributele pe LCD.

5. Apăsați pe **OK**.

### ✓ Informații similare

- [Configurați-vă imprimanta de etichete](#)

#### Subiecte conexe:

- [Previzualizarea etichetelor](#)



## Instalați software-ul

- Instalați driverul și software-ul de imprimantă pe un computer (Windows)
- Conectați imprimanta de etichete la un computer

## Instalați driverul și software-ul de imprimantă pe un computer (Windows)

Pentru a imprima de pe computerul dvs. cu Windows, instalați driverul de imprimantă și software-ul Brother P-touch Editor pe un computer.

1. Deschideți browserul web preferat și tastați [install.brother](http://install.brother) în bara de adrese.

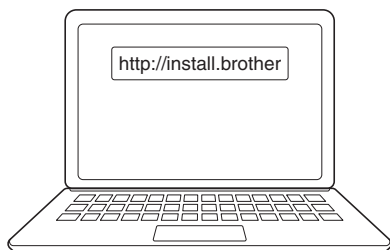

2. Faceți clic pe butonul **Descărcare** pentru a descărca programul de instalare al software-ului/documentației.
3. Navigați la folderul **Descărcări** al computerului dvs., faceți dublu clic pe fișierul descărcat al programului de instalare și urmați instrucțiunile de pe ecran.

### NOTĂ

- Când conectați imprimanta de etichete la computerul dvs. folosind funcția Bluetooth, asigurați-vă că treceți setarea de transfer de date prin funcția Bluetooth data transfer din sistemul dvs. de operare pe bidirecțional.
- Apăsăți butonul necesar de pe imprimanta de etichete pentru asociere când confirmați codul de acces.



### Informații similare

- [Instalați software-ul](#)
- [Aplicații disponibile](#)

## Aplicații disponibile

### Windows

Utilizare	Funcții
P-touch Editor <sup>1</sup>	Vă permite să concepeți și să imprimați etichete personalizate folosind instrumente integrate de desen pentru a crea diferite stiluri și fonturi de text, pentru a importa imagini și a introduce coduri de bare.
P-touch Transfer Manager <sup>2</sup>	Vă permite să transferați șabloane și alte date pe imprimanta de etichete și să salvați copii de rezervă ale datelor pe computer. Această aplicație este instalată împreună cu P-touch Editor.
P-touch Library	Gestionează și imprimă șabloane P-touch Editor. Puteți folosi P-touch Library pentru a imprima șabloane. Această aplicație este instalată împreună cu P-touch Editor.
P-touch Transfer Express <sup>2</sup>	Vă permite să transferați documente pe imprimanta de etichete.
P-touch Update Software <sup>2</sup>	Actualizează software și firmware la cea mai recentă versiune.

<sup>1</sup> Funcția de transfer al șablonelor este momentan disponibilă doar cu P-touch Editor 5.4. P-touch Editor 6.0 va accepta această funcție începând cu o actualizare ulterioară.

<sup>2</sup> Disponibil doar cu conexiunea USB.

### Mac

Utilizare	Funcții
P-touch Editor	Vă permite să concepeți și să imprimați etichete personalizate folosind instrumente integrate de desen pentru a crea diferite stiluri și fonturi de text, pentru a importa imagini și a introduce coduri de bare.
Transfer Express <sup>1</sup>	Actualizează firmware-ul la cea mai recentă versiune.

<sup>1</sup> Disponibil doar cu conexiunea USB.



### Informații similare

- [Instalați driverul și software-ul de imprimantă pe un computer \(Windows\)](#)

## **Conectați imprimanta de etichete la un computer**

- [Conectați imprimanta de etichete la un computer cu ajutorul unui cablu USB](#)

## Conectați imprimanta de etichete la un computer cu ajutorul unui cablu USB

1. Asigurați-vă că imprimanta de etichete este oprită înainte de a conecta cablul USB.
2. Conectați cablul USB la portul USB de pe imprimanta de etichete, iar apoi la computer.

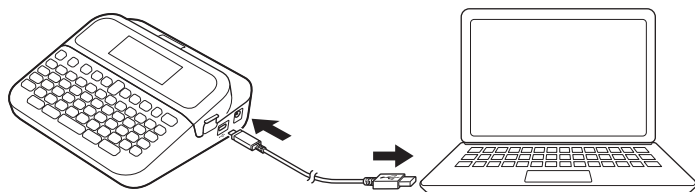

3. Porniți imprimanta de etichete.

### ✓ Informații similare

- [Conectați imprimanta de etichete la un computer](#)

## Editați o etichetă

- Adăugați text pe eticheta dumneavoastră
- Adăugați un rând nou de text pe eticheta dumneavoastră
- Adăugați un bloc nou de text pe eticheta dumneavoastră
- Ștergeți textul
- Inserați un tabulator
- Utilizați memento-ul text pentru a completa automat cuvintele uzuale
- Introduceți simboluri
- Introduceți caractere accentuate
- Setări atributele caracterelor
- Setări lungimea etichetei
- Utilizați formatele automate
- Utilizați formatele de bloc
- Creați tabele
- Creați o etichetă cu cod de bare
- Folosiți funcția Oră și dată

## Adăugați text pe eticheta dumneavoastră

1. Apăsați pe .
2. Apăsați pe ◀ sau pe ▶ pentru a afișa [Creare etichetă], iar apoi apăsați pe **OK**.
3. Introduceți textul sau simbolurile dorite (până la 280 de caractere alfanumerice, inclusiv spații și semne de punctuație).



### Informații similare

- [Editați o etichetă](#)

## Adăugați un rând nou de text pe eticheta dumneavoastră

Puteți adăuga până la șapte rânduri pe etichetele dvs., în funcție de banda pe care o folosiți. Mai multe informații  
▶▶ [Subiecte conexe](#)

1. Deplasați cursorul la sfârșitul rândului curent.

2. Apăsați pe .

### Rândul 1



### Rândul 2



### Rezultatul etichetei imprimate

ABC  
DEF



Numărul maxim de rânduri pe care-l puteți adăuga depinde de lățimea benzii.

Nr. max. de rânduri	Lățimea benzii
7 rânduri	24 mm
5 rânduri	18 mm
3 rânduri	12 mm
2 rânduri	9 mm 6 mm
1 rând	3,5 mm



### Informații similare

- [Editați o etichetă](#)

#### Subiecte conexe:



- [Specificații](#)

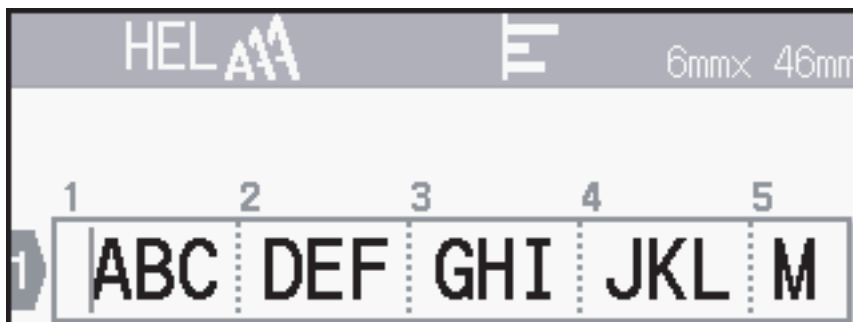

## Adăugați un bloc nou de text pe eticheta dumneavoastră

Pentru a imprima etichete cu mai multe, dar separate, secțiuni de text, puteți insera până la cinci blocuri de text diferite în aceeași etichetă.



Pentru a adăuga un bloc nou fie cu text, fie cu rânduri goale din dreapta textului dumneavoastră curent, apăsați lung pe , iar apoi apăsați pe  simultan.

Cursorul se deplasează la începutul noului bloc.

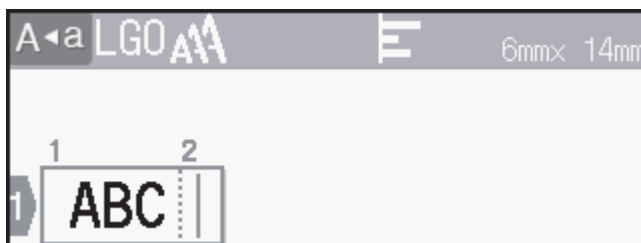

- Pentru a modifica atributele caracterelor pentru un bloc de text, urmați pașii pentru modificarea atributelor caracterelor pentru un rând de text.
- Există un maximum de cinci blocuri per etichetă.



### Informații similare

- [Editați o etichetă](#)

## Ștergeți textul

- >> Pentru a șterge câte un caracter pe rând:
- >> Pentru a șterge textul, dar și nu setările de format:
- >> Pentru a șterge toate caracterele dintr-un anumit rând:
- >> Pentru a șterge toate caracterele și toate setările de format:



### Pentru a șterge câte un caracter pe rând:

Apăsați pe .

### Pentru a șterge textul, dar și nu setările de format:

1. Apăsați pe .
2. Apăsați pe ▲ sau pe ▼ pentru a afișa [Numai txt], iar apoi apăsați pe **OK**.

### Pentru a șterge toate caracterele dintr-un anumit rând:

1. Apăsați pe ▲ sau pe ▼ pentru a vă deplasa la rândul pe care doriți să îl ștergeți.
2. Apăsați  și  simultan.



### Pentru a șterge toate caracterele și toate setările de format:

1. Apăsați pe .
2. Apăsați pe ▲ sau pe ▼ pentru a afișa [Txt & format], iar apoi apăsați pe **OK**.

### Informații similare

- [Editați o etichetă](#)

## Inseerați un tabulator

Pentru a insera un tabulator, plasați cursorul în stânga textului și apăsați simultan pe  și pe .

Simbolul tabulatorului () apare pe LCD.



Pentru a șterge un tabulator dintr-o etichetă:



Poziționați cursorul în dreapta simbolului tabulatorului pe ecranul de introducere a textului, iar apoi apăsați pe .



### Informații similare

- [Editați o etichetă](#)
- [Modificați lungimea tabulatorului](#)

## Modificați lungimea tabulatorului

1. Introduceți textul dorit.
2. Apăsați pe .
3. Apăsați pe ▲ sau pe ▼ pentru a afișa [Lung. tab], iar apoi apăsați pe **OK**.
4. Procedați conform uneia dintre metodele de mai jos:
  - Apăsați pe ▲ sau pe ▼ pentru a afișa 0 – 100 mm, iar apoi apăsați pe **OK**.
  - Introduceți lungimea tabulatorului pe care o doriți, utilizând tastele cu numere. Când ați terminat, apăsați pe **OK**.
5. Apăsați pe  pentru a reveni la ecranul de introducere a textului.



### Informații similare

- [Inserați un tabulator](#)

## Utilizați memento-ul text pentru a completa automat cuvintele uzuale

Puteți salva texte sau fraze utilizate frecvent în imprimanta dvs. de etichete pentru o recuperare rapidă și pentru a le folosi în etichete. În mod implicit, funcția Memento text este setată la [Pornit].

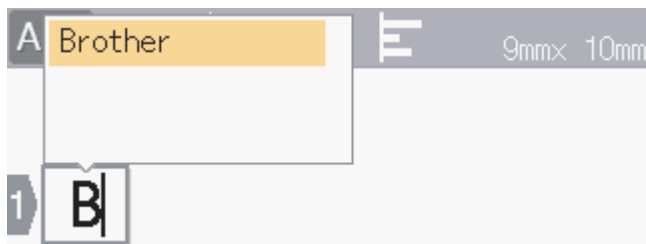

1. Tastați un caracter (de exemplu: „B”).
2. Apăsați pe **OK**.  
Imprimanta de etichete afișează o listă de cuvinte utilizate anterior ce încep cu litera „B”, cum ar fi „Brother”.
3. Apăsați pe ▲ sau pe ▼ pentru a selecta cuvântul dorit.
4. Apăsați pe ► pentru a afișa întregul cuvânt, dacă este necesar.  
Apăsați pe ◀ pentru a reveni la lista de cuvinte.
5. Apăsați pe **OK**.

Pentru a închide lista de cuvinte și a reveni la ecranul de introducere a textului, apăsați .

### ✓ Informații similare

- [Editați o etichetă](#)
  - [Eliminați memoria de memento text](#)
  - [Activați sau dezactivați memento text](#)

## Eliminați memoria de memento text

1. Apăsați pe .
2. Apăsați pe ◀ sau pe ▶ pentru a afișa [Setări], iar apoi apăsați pe **OK**.
3. Apăsați pe ▲ sau pe ▼ pentru a afișa [Memento text], iar apoi apăsați pe **OK**.
4. Apăsați pe ▲ sau pe ▼ pentru a afișa [Eliminare memorie], iar apoi apăsați pe **OK**.  
Apare mesajul [Eliminare toată memoria de memento text?].
5. Apăsați pe **OK**.



### Informații similare

- [Utilizați memento-ul text pentru a completa automat cuvintele uzuale](#)

## Activați sau dezactivați memento text

1. Apăsați pe .
2. Apăsați pe ◀ sau pe ▶ pentru a afișa [Setări], iar apoi apăsați pe **OK**.
3. Apăsați pe ▲ sau pe ▼ pentru a afișa [Memento text], iar apoi apăsați pe **OK**.
4. Apăsați pe ▲ sau pe ▼ pentru a selecta [Pornit/Oprit], iar apoi apăsați pe **OK**.
5. Apăsați pe ▲ sau pe ▼ pentru a selecta [Pornit] sau [Oprit], iar apoi apăsați pe **OK**.



### Informații similare

- [Utilizați memento-ul text pentru a completa automat cuvintele uzuale](#)

## **Introduceți simboluri**

- [Introduceți simboluri folosind funcția Simbol](#)
- [Setați istoricul de simboluri](#)
- [Opțiuni de simboluri](#)



## Introduceți simboluri folosind funcția Simbol

1. Apăsați pe .
2. Apăsați pe ▲ sau pe ▼ pentru a selecta o categorie de caractere, iar apoi apăsați pe **OK**.
3. Apăsați pe ▲, ▼, ◀ sau pe ▶ pentru a selecta un simbol, iar apoi apăsați pe **OK**.



### Informații similare

- [Introduceți simboluri](#)

## Setați istoricul de simboluri

istoricul de simboluri poate stoca până la 30 de simboluri utilizate recent. În mod implicit, funcția Istoricul de simboluri este setată la [Pornit].

1. Apăsați pe .
2. Apăsați pe ◀ sau pe ▶ pentru a afișa [Setări], iar apoi apăsați pe **OK**.
3. Apăsați pe ▲ sau pe ▼ pentru a afișa [Istoric simbol], iar apoi apăsați pe **OK**.
4. Apăsați pe ▲ sau pe ▼ pentru a selecta [Pornit] sau [Oprit], iar apoi apăsați pe **OK**.



### Informații similare

- [Introduceți simboluri](#)

## Opțiuni de simboluri

Categorie	Simboluri
Punctuație	. , : ; " ' • ? ! ¿ ¡ - & ~ _ \ / * @ #
Paranteză săgeată	( ) [ ] < > « » [ ] → ← ↑ ↓ ⇨ ⇩ ⇧ ⇩ ↑ ↓ → ← ↙ ↘ ↗ ↖ ↔ ⇄ ↕ ✕ ↻ §
Matematică	+ - × ÷ ± = ≥ ≤ ≠ ∴ α β γ δ μ Ω Φ Σ α ω 2 3 2 3 ¼ ½ ¾ I II III IV V VI VII VIII IX X
Unitate monetară	% \$ ¢ € £ ¥ ₮ ° ft. in. m <sup>2</sup> m <sup>3</sup> cc ℓ oz. lb. °F °C
(Număr)	① - ⑨⑩
[Număr]	▣ - ▣
Semn	⊘ ⊘ ⊘ ⊘ ⊘ ⊘ ⊘ ⊘ ⊘ ⊘ ⊘ ⊘ ⊘ ⊘ ⊘ ♿ ♻️ ♿ ♿ ♿ ♿ ♿ ♿ ♿ ♿ ♿ ♿ ♿ ♿ ♿ ♀ ⚡ ⚠️ ⚠️ ⚠️ ⚠️ ⚠️ ⚠️ ⚠️ ⚠️ ⚠️ ⚠️ ⚠️ ⚠️ ⚠️ ⚠️
Electronice	💻 🖥️ 📄 🖨️ 📞 ⏪ ⏩
Business	✓ ☑️ ☐ ✂️ ✂️ ✂️ ✂️ ✂️ ✂️ ✂️ ✂️ ✂️ ✂️ ✂️ ✂️ ✂️ 📁 ♻️ 🏭 🌱 📱 📱 📱 📱 📱 📱 📱 📱 📱 📱 📱 📱
Asistență medicală	🏥 🏥

Categorie	Simboluri
Electric	
Instrumente	
Grădină	
Obiect artizanal/ bebeluși	
Muzică	
Animale	
Mâncare	
Natură/pământ	
Eveniment	
Vehicul	
Garderobă	
Sporturi	
Familie	

Categorie	Simboluri
Emoji	
Pictogramă	
Astrologie	

### ✓ Informații similare

- [Introduceți simboluri](#)

## Introduceți caractere accentuate

1. Introduceți caracterul dorit de dvs.
2. Apăsați pe .
3. Apăsați pe ▲ sau pe ▼ pentru a selecta caracterul accentuat, iar apoi apăsați pe **OK**.



### Informații similare

- [Editați o etichetă](#)
- [Opțiuni de caractere accentuate](#)

## Opțiuni de caractere accentuate

Caracterele accentuate afișate pe LCD depind de limba dumneavoastră.

Caracter	Caractere accentuate
a	á à â ã ä å ã å ä ä
A	Á À Â Ã Ä Å Æ Ā Ą Ą Ą
c	ç Ć Ć
C	Ç Ć Ć
d	d' ð đ
D	Ď Đ
e	é è ê ë ě ě ě ě
E	É È Ê Ë Ě Ě Ě Ě
g	ǵ ǵ
G	Ǵ Ǵ
i	í î ï ï ï ï
I	Í Î Ï Ï Ï Ï
k	ķ
K	Ķ
l	ł ł ł ł
L	Ł Ł Ł Ł
n	ñ ñ ñ ñ
N	Ñ Ñ Ñ Ñ
o	ó ò ô ø ö õ œ ö
O	Ó Ò Ô Ø Ö Õ Œ Ö
r	ř ř ř
R	Ř Ř Ř
s	š š š š š
S	Š Š Š Š Š
t	ť ť ť
T	Ť Ť Ť

Caracter	Caractere accentuate
u	ú ù û ü ů ū ů
U	Ú Ù Û Ü Ů Ū Ů
y	ý ÿ
Y	Ý Ÿ
z	ž ź ž
Z	Ž Ź Ž



### Informații similare

- [Introduceți caractere accentuate](#)





## Setați atributele caracterelor

Puteți seta atributele caracterelor pe etichetă sau per rând.

- [Aplicați unui caracter atributele caracterelor](#)
- [Aplicați unui rând de text atributele caracterelor](#)
- [Opțiuni de setare a atributului](#)
- [Setați stilul de reglare automată](#)

## Aplicați unui caracter atributele caracterelor

Când formatați textul, puteți previzualiza selecțiile pentru atributele caracterelor pe ecranul LCD.

1. Tastați textul dorit.
2. Apăsați pe .
3. Apăsați pe ▲ sau pe ▼ pentru a selecta un atribut, iar apoi apăsați pe **OK**.
4. Apăsați pe ▲ sau pe ▼ pentru a seta o valoare pentru atributul respectiv, iar apoi apăsați pe **OK**.
5. Apăsați pe  pentru a reveni la ecranul de introducere a textului.



### Informații similare



- [Setați atributele caracterelor](#)

#### Subiecte conexe:

- [Opțiuni de setare a atributului](#)

## Aplicați unui rând de text atributele caracterelor

Dacă adăugați mai multe rânduri în eticheta dvs., puteți formata fiecare rând de text pentru a arăta diferit.

1. Tastați rândurile de caractere sau text pe care le doriți în eticheta dvs.
2. Apăsați pe ▲ sau pe ▼ pentru a deplasa cursorul la rândul ale cărui atribute de caracter doriți să le modificați.
3. Apăsați pe  și pe  pentru a afișa atributele de formatare disponibile.

Cele trei linii negre (1) din stânga atributului caracterului arată că acum aplicați atributul doar la acel rând.

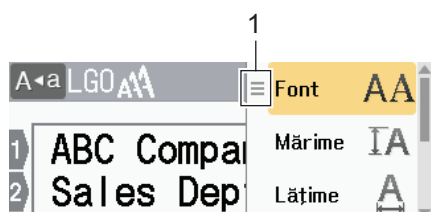

4. Apăsați pe ▲ sau pe ▼ pentru a selecta un atribut, iar apoi apăsați pe **OK**.
5. Apăsați pe ▲ sau pe ▼ pentru a seta o valoare pentru atributul respectiv, iar apoi apăsați pe **OK**.
6. Apăsați pe  pentru a reveni la ecranul de introducere a textului.



Atunci când pentru fiecare rând sunt setate valori diferite ale atributului, valorile fiecărui rând apar sub forma a trei rânduri negre (1), denumite și „meniu hamburger”, când apăsați .

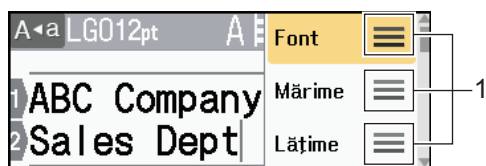

### ✓ Informații similare

- [Setați atributele caracterelor](#)

#### Subiecte conexe:

- [Opțiuni de setare a atributului](#)

## Opțiuni de setare a atributului

### Font

Valoare	Mesaj pe LCD	Rezultat
Helsinki	HEL	A1
Dortmund	DTM	A1
Bruxelles	BRU	A1
Cooperstown	COP	A1
Atlanta	ATL	A1
US	US	A1
Los Angeles	LA	<b>A1</b>
San Diego	SGO	<b>A1</b>
Florida	FLO	<b>A1</b>
Calgary	CAL	<i>A1</i>
Belgia	BEL	A1
Adams	ADM	A1
Brunei	BRN	<b>A1</b>
Sofia	SOF	<b>A1</b>
Germania	GER	<i>A1</i>
Letter Gothic	LGO	A1
Istanbul	IST	<b>A1</b>

### Dimensiunea fontului

#### Dimensiuni disponibile:

Auto, 6 pt, 9 pt, 12 pt, 18 pt, 24 pt, 36 pt, 42 pt, 48 pt



Când este selectat Auto, textul este reglat automat pentru a fi imprimat în cea mai mare mărime disponibilă în setările de font pentru fiecare lățime a benzii.

### Lățime

Valoare	Rezultat
x 1	A
x 3/2	A
x 2	A

Valoare	Rezultat
x 1/2	A
x 2/3	A

## Stilul fontului

Valoare	Mesaj pe LCD	Rezultat
Normal	Normal	A
Aldin	ALDIN	A
Subliniat	SUB	<u>A</u>
Aldin subliniat	SUB+ALD	<u>A</u>
Tăiat	DRP	<del>A</del>
Contur	CONT.	A
Umbră	UMBRĂ	A
Solid	SOLID	A
Cursiv	CRS	A
Cursiv aldin	C+ALD	A
Subliniat + cursiv	SUB+CRS	<u>A</u>
Subliniat + aldin + cursiv	SUB+ALD+CRS	<u>A</u>
Contur cursiv	C+CON	A
Umbră cursiv	C+UMB	A
Solid cursiv	C+SLD	A
Vertical	VERT.	A
Aldin vertical	VERT.+ALD	A

## Aliniere

Valoare	Rezultat
Stânga	ABC
Centru	ABC
Dreapta	ABC
Aliniere stânga-dreapta	A B C



### Informații similare

- [Setați atributele caracterelor](#)

## Setați stilul de reglare automată

Puteți reduce dimensiunea textului pentru a se încadra pe lungimea etichetei.

1. Apăsați pe .
2. Apăsați pe ◀ sau pe ▶ pentru a afișa [Setări], iar apoi apăsați pe **OK**.
3. Apăsați pe ▲ sau pe ▼ pentru a afișa [Stil reg. auto], iar apoi apăsați pe **OK**.
4. Apăsați pe ▲ sau pe ▼ pentru a selecta una dintre opțiunile următoare:

Opțiune	Descriere
Dimensiune text	Dimensiunea totală a textului este micșorată pentru a se încadra în etichetă.
Lățime text	Lățimea textului este micșorată la dimensiunea setării $\times 1/2$ sau $\times 2/3$ pentru a se încadra în etichetă. Pentru ieșirea estimată >> <i>Subiecte conexe</i>

5. Apăsați pe **OK**.



### Informații similare



- [Setați atributele caracterelor](#)

#### Subiecte conexe:

- [Opțiuni de setare a atributului](#)

## Setări lungimea etichetei

Etichetele pot fi între 30 mm și 300 mm ca lungime. Când selectați [Auto], lungimea etichetei este reglată automat în funcție de volumul de text introdus.

1. Apăsați pe .
2. Apăsați pe ▲ sau pe ▼ pentru a afișa [Lung. ], iar apoi apăsați pe **OK**.
3. Procedați conform uneia dintre metodele de mai jos:
  - Apăsați pe ▲ sau pe ▼ pentru a seta o valoare, iar apoi apăsați pe **OK**.
  - Setări lungimea etichetei tastând lungimea dorită, folosind tastele numerice. Când ați terminat, apăsați pe **OK**.
4. Apăsați pe  pentru a reveni la ecranul de introducere a textului.

### Informații similare

- [Editați o etichetă](#)
  - [Setări cadrele](#)

#### Subiecte conexe:

- [Modificați lungimea tabulatorului](#)
- [Selectați o opțiune de tăiere](#)

## Setați cadrele

1. Apăsați pe .
2. Apăsați pe ▲ sau pe ▼ pentru a afișa [Cadru], iar apoi apăsați pe **OK**.
3. Apăsați pe ▲ sau pe ▼ pentru a selecta o categorie de caractere, iar apoi apăsați pe **OK**.
4. Apăsați pe ▲, ▼, ◀ sau pe ▶ pentru a selecta un cadru, iar apoi apăsați pe **OK**.



De asemenea, puteți selecta un cadru, introducând numărul acestuia. Mai multe informații ►► [Informații similare](#)



### Informații similare

- [Setați lungimea etichetei](#)
  - [Opțiuni de cadru](#)



## Opțiuni de cadru

Categorie	Cadre
Simple 1	
Simple 2	
Decorativ	
Business 1	

Categorie	Cadre
Business 2	

 **Informații similare**

- [Setați cadrele](#)

## Utilizați formatele automate

- [Utilizați șabloane](#)
- [Opțiuni de șablon](#)

## Utilizați șabloane

Selectați un format din șabloanele preîncărcate incluse cu imprimanta de etichete, introduceți textul, iar apoi aplicați orice format doriți. Pentru șabloane preîncărcate ►► *Subiecte conexe*: Opțiuni de șablon.





Dacă lățimea casetei de bandă curente nu corespunde cu lățimea setată pentru șablonul selectat, este afișat un mesaj de eroare când încercați să imprimați eticheta. Apăsați  sau orice altă tastă pentru a șterge mesajul de eroare, iar apoi introduceți caseta de bandă corectă sau alegeți un șablon diferit.

**Exemplu - pentru a personaliza și imprima șablonul preîncărcat numit Etichetă pentru bunuri 1:**

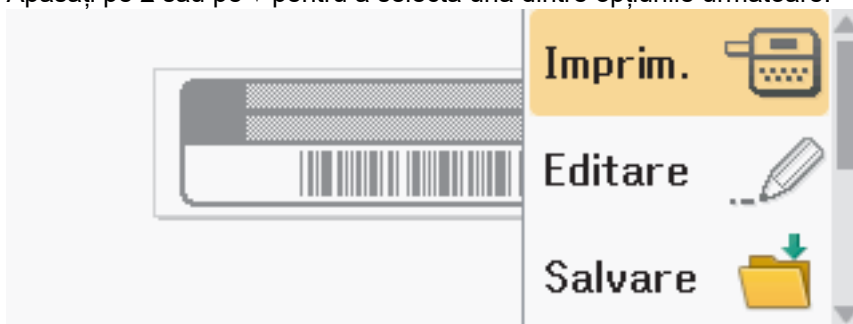

1. Apăsați pe .
2. Apăsați pe ◀ sau pe ▶ pentru a afișa [Formatare automată], iar apoi apăsați pe **OK**.
3. Apăsați pe ▲ sau pe ▼ pentru a afișa [Șabloane], iar apoi apăsați pe **OK**.
4. Apăsați pe ▲ sau pe ▼ pentru a afișa [Gestiune bunuri], iar apoi apăsați pe **OK**.
5. Apăsați pe ▲ sau pe ▼ pentru a afișa [Tab activ. 1], iar apoi apăsați pe **OK**.
6. Introduceți textul dorit, iar apoi apăsați pe **OK**.
7. Introduceți textul pentru următorul câmp, iar apoi apăsați pe **OK**.
8. Apăsați pe ▲, ▼, ◀ sau pe ▶ pentru a selecta un atribut al codului de bare, iar apoi apăsați pe **OK**.
9. Introduceți datele codului de bare, iar apoi apăsați pe **OK**. Mai multe informații ►► *Subiecte conexe*: Creați o etichetă cu cod de bare.
10. Procedați conform uneia dintre metodele de mai jos:
  - Selectați [Imprim.], iar apoi apăsați pe **OK**.
  - Apăsați pe ▲ sau pe ▼ pentru a selecta una dintre opțiunile următoare:



Opțiune	Descriere
Editare	Modificați textul.
Salvare	Salvați eticheta. Mai multe informații ►► <i>Subiecte conexe</i> : Utilizați memoria de fișiere.
Meniu	Modificați setările pentru font sau stil.
Vezi	Previzualizați eticheta înainte de imprimare. Apăsați pe  pentru a mări sau micșora afișarea pe LCD.
Opțiuni imprimare	Selectați opțiunile de imprimare. Mai multe informații ►► <i>Subiecte conexe</i> : Imprimați etichete.

---

11. Apăsați pe ▲ sau pe ▼ pentru a selecta numărul de etichete pe care doriți să le imprimați, iar apoi apăsați pe  sau pe OK.



















### Informații similare

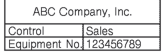



- [Utilizați formatele automate](#)





#### **Subiecte conexe:**

- [Creați o etichetă cu cod de bare](#)
  - [Utilizați memoria de fișiere](#)
  - [Imprimați etichete](#)
  - [Opțiuni de șablon](#)
-

## Opțiuni de șablon

Categorie	Valoare	Detalii
Gestionarea bunurilor	Etichetă pentru bunuri 1	 (24 mm x 70 mm)
	Etichetă pentru bunuri 2	 (18 mm x 70 mm)
	Etichetă pentru bunuri 3	 (24 mm x 70 mm)
	Etichetă pentru bunuri 4	 (18 mm x 70 mm)
	Etichetă pentru bunuri 5	 (24 mm x 70 mm)
	Etichetă pentru bunuri 6	 (18 mm x 70 mm)
	Etichetă pentru bunuri 7	 (12 mm x 70 mm)
	Coș de reciclare	 (24 mm x 76 mm)
	Etichetă pentru echipamente	 (24 mm x 58 mm)
Dulap	Etichetă de dulap 1	 Office Supplies Sales Dept. (24 mm x 126 mm)
	Etichetă de dulap 2	 Office Supplies Sales Dept. (18 mm x 111 mm)
	Etichetă de dulap 3	 Office Supplies Sales Dept. (24 mm x 126 mm)
	Etichetă de dulap 4	 Office Supplies  (24 mm x 160 mm)
Dosar	Cotor 1	 (24 mm x 219 mm)
	Cotor 2	 (18 mm x 219 mm)

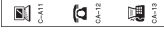
Categorie	Valoare	Detalii
	Cotor 3	 Design Data Jan-Mar 2022 (24 mm x 219 mm)
	Cotor 4	 Design Data Jan-Mar 2022 (12 mm x 219 mm)
	Dosar de fișiere	<b>PAYABLES</b> (12 mm x 82 mm)
	Filă separator	<b>AUGUST</b> (12 mm x 42 mm)
	Index de document	 (24 mm x 36 mm)
Adresă/ID	Etichetă de adresă 1	 (24 mm x 72 mm)
	Etichetă de adresă 2	<b>Robert Becker</b> ABC CORPORATION 1234 Main Street Telephone (XXX) XXX-XXXX (24 mm x 72 mm)
	Ecuson cu nume 1	Robert Becker Sales Manager ABC Company, Inc. (24 mm x 72 mm)
	Ecuson cu nume 2	 <b>Robert Becker</b> <b>Sales Manager</b> (24 mm x 72 mm)
	Ecuson cu nume 3	Robert Becker ABC Company, Inc. (18 mm x 72 mm)
	Ecuson cu nume 4	<b>Robert Becker</b> <b>ABC Company, Inc.</b> (24 mm x 72 mm)
Suportul fizic	Etichetă card SD	Photos April 22 Trip (12 mm x 25 mm)
	Memorie USB Flash	Sales Meeting 1/11 (9 mm x 25 mm)
	Cotor de carcasă DVD	<b>SERVICE MANUAL (PDF)</b> (9 mm x 178 mm)
	Cotor de carcasă CD	My Favorite Music (6 mm x 113 mm)
Etichetă pentru cabluri	Semnalizare 1	ABC ABC (12 mm x 90 mm)
	Semnalizare 2	ABC DEF ABC DEF (12 mm x 90 mm)

Categorie	Valoare	Detalii
	Înfășurare pentru cablu 1	 (24 mm x 39 mm)
	Înfășurare pentru cablu 2	 (18 mm x 39 mm)
	Carcasă frontală (VRT)	 (12 mm x 70 mm)
Semn	Semn 1	 (24 mm x 66 mm)
	Semn 2	 (24 mm x 50 mm)



### Informații similare

- [Utilizați formatele automate](#)





## Utilizați formatele de bloc

Puteți alege diferite formate de bloc, în funcție de dimensiunea benzii, pentru a aranja rândurile de text din eticheta dvs. Selectați una dintre opțiunile formatelor de bloc, introduceți textul, iar apoi aplicați formatarea de text dacă este necesar. Pentru a vedea ce opțiuni sunt disponibile pentru banda pe care o folosiți ►► [Informații similare](#): Opțiuni de format de bloc.

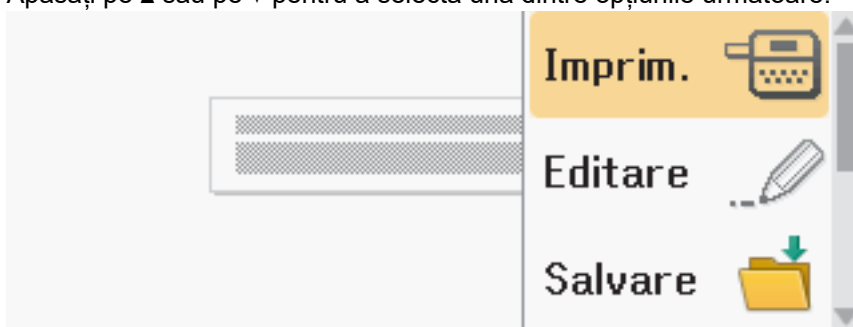
1. Apăsați pe .
2. Apăsați pe ◀ sau pe ▶ pentru a afișa [Formatare automată], iar apoi apăsați pe **OK**.
3. Apăsați pe ▲ sau pe ▼ pentru a afișa [Tipuri bloc], iar apoi apăsați pe **OK**.
4. Apăsați pe ▲ sau pe ▼ pentru a selecta lățimea benzii dorite, iar apoi apăsați pe **OK**.
5. Apăsați pe ▲ sau pe ▼ pentru a selecta formatul de bloc dorit, iar apoi apăsați pe **OK**.
6. Introduceți textul dorit, iar apoi apăsați pe **OK**.
7. Repetați acești pași pentru fiecare câmp de text, iar apoi apăsați pe **OK**.
8. Apăsați pe **OK** pentru a afișa meniul de imprimare.
9. Procedați conform uneia dintre metodele de mai jos:
  - Selectați [Imprim.], iar apoi apăsați pe **OK**.
  - Apăsați pe ▲ sau pe ▼ pentru a selecta una dintre opțiunile următoare:



Opțiune	Descriere
Editare	Modificați textul.
Salvare	Salvați eticheta. Mai multe informații ►► <i>Subiecte conexe</i> : Utilizați memoria de fișiere.
Meniu	Modificați setările pentru font, aliniere sau cadru.
Vezi	Previzualizați eticheta înainte de imprimare. Apăsați  pentru a mări sau micșora ecranul LCD.
Opțiuni imprimare	Selectați opțiunile de imprimare. Mai multe informații ►► <i>Subiecte conexe</i> : Imprimați etichete.

10. Apăsați pe ▲ sau pe ▼ pentru a selecta numărul de etichete pe care doriți să le imprimați, iar apoi apăsați pe  sau pe **OK**.



Dacă lățimea casetei de bandă curente nu corespunde cu lățimea setată pentru formatul selectat, este afișat un mesaj de eroare când încercați să imprimați eticheta. Apăsați pe  sau pe orice altă tastă pentru a șterge mesajul de eroare, iar apoi introduceți caseta de bandă corectă.



## Informații similare









- [Editați o etichetă](#)
  - [Opțiuni de format de bloc](#)

### **Subiecte conexe:**

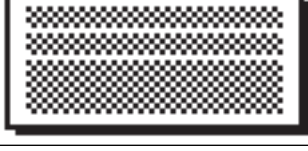
- [Utilizați memoria de fișiere](#)
- [Imprimați etichete](#)

## Opțiuni de format de bloc



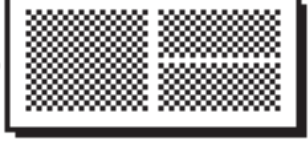



### Bandă de 24 mm

Valoare	Detalii
1Rând(inversare)	 ... 48pt
2RândA	 ... 12pt ... 36pt
2RândB	 ... 36pt ... 12pt
3RândA	 ... 12pt ... 12pt ... 24pt
3RândB	 ... 24pt ... 12pt ... 12pt
3RândC	 ... 18pt ... 18pt ... 12pt
1+1RândA	24pt...  ... 48pt
1+1RândB	36pt...  ... 18pt
1+1RândC	48pt...  ... 24pt
1+2RândA	48pt...  ... 24pt ... 24pt





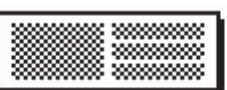
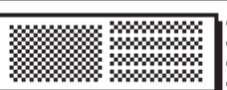
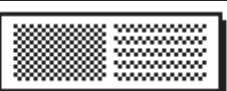

Valoare	Detalii
1+2RândB	48pt...  ... 12pt ... 36pt
1+2RândC	48pt...  ... 36pt ... 12pt
1+3RândA	48pt...  ... 12pt ... 12pt ... 12pt
1+3RândB	48pt...  ... 24pt ... 12pt ... 12pt
1+3RândC	48pt...  ... 12pt ... 12pt ... 24pt
1+4RândA	24pt...  } ... 12pt
1+4RândB	48pt...  ... 18pt } ... 9pt
1+5Rând	24pt...  } ... 9pt

### Bandă de 18 mm

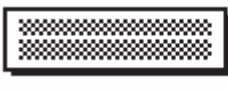
Valoare	Detalii
2RândA	... 12pt ... 24pt
2RândB	... 24pt ... 12pt
3RândA	..... 9pt ..... 9pt ... 24pt
3RândB	... 24pt ..... 9pt ..... 9pt

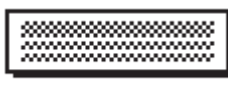

Valoare	Detalii
1+1RândB	36 pt...  ... 18 pt
1+1RândC	42 pt...  ... 18 pt
1+2RândA	42 pt...  ... 18 pt ... 18 pt
1+2RândB	42 pt...  ... 12 pt ... 24 pt
1+2RândC	42 pt...  ... 24 pt ... 12 pt
1+2RândD	42 pt...  ... 18 pt ... 18 pt
1+3Rând	42 pt...  } ... 12 pt
1+4Rând	24 pt...  } ... 9 pt
1+5Rând	24 pt...  } ... 9 pt

### Bandă de 12 mm

Valoare	Detalii
2RândA	 ..... 9 pt ... 12 pt
2RândB	 ... 12 pt ..... 9 pt
3RândA	 ..... 6 pt ..... 6 pt ..... 12 pt
3RândB	 ... 12 pt ..... 6 pt ..... 6 pt
1+1RândA	12 pt...  ... 24 pt
1+1RândB	18 pt...  ..... 9 pt
1+1RândC	24 pt...  ... 12 pt

Valoare	Detalii
1+2Rând	24pt...  ... 12pt ... 12pt

### Bandă de 9 mm

Valoare	Detalii
2RândA	 ..... 6pt ..... 12pt
2RândB	 ... 12pt ..... 6pt
1+2Rând	18pt...  ..... 9pt ..... 9pt

### Bandă de 6 mm

Valoare	Detalii
1+2Rând	12pt...  ..... 6pt ..... 6pt



### Informații similare

- [Utilizați formatele de bloc](#)

## Creați tabele

Creați un tabel setând numărul dorit de rânduri și coloane. Puteți salva fișierul ca șablon pentru a-l reutiliza în alte etichete.



Există un număr maxim de rânduri, în funcție de lățimea benzii.

Nr. max. de rânduri	Lățimea benzii
7 rânduri	24 mm
5 rânduri	18 mm
3 rânduri	12 mm
2 rânduri	9 mm 6 mm

1. Apăsați pe .
2. Apăsați pe ◀ sau pe ▶ pentru a afișa [Formatare automată], iar apoi apăsați pe **OK**.
3. Apăsați pe ▲ sau pe ▼ pentru a afișa [Format tabel], iar apoi apăsați pe **OK**.  
Utilizați tastele ▲, ▼ ◀ și ▶ pentru a vă crea tabelul.
4. Apăsați pe ▲ sau pe ▼ pentru a selecta lățimea benzii dorite, iar apoi apăsați pe **OK**.
5. Apăsați pe ▲ sau pe ▼ pentru a selecta [Rânduri].
6. Apăsați pe ◀ sau pe ▶ pentru a seta numărul dorit de rânduri.
7. Apăsați pe ▲ sau pe ▼ pentru a selecta [Coloane].
8. Apăsați pe ◀ sau pe ▶ pentru a selecta numărul dorit de coloane și apoi apăsați pe **OK**.
9. Introduceți textul dorit, iar apoi apăsați pe **OK**.
10. Repetați acești pași pentru fiecare câmp de text, iar apoi apăsați pe **OK**.
11. Procedați conform uneia dintre metodele de mai jos:
  - Selectați [Imprim.], iar apoi apăsați pe **OK**.
  - Apăsați pe ▲ sau pe ▼ pentru a selecta una dintre opțiunile următoare:

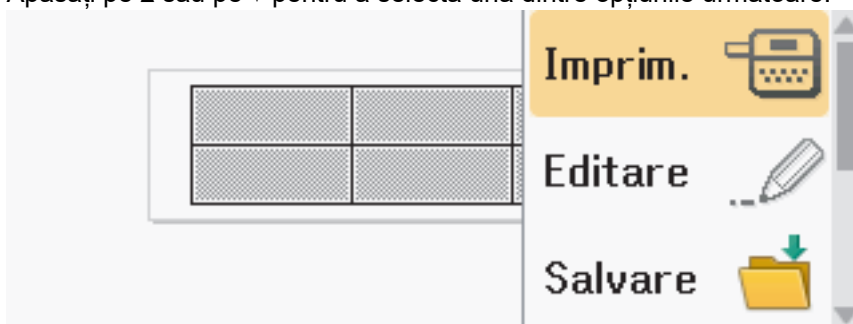

Opțiune	Descriere
Editare	Modificați textul.
Salvare	Salvați eticheta. Mai multe informații ►► <i>Subiecte conexe</i> : Utilizați memoria de fișiere.
Meniu	Modificați setările pentru font sau stil.
Vezi	Previzualizați eticheta înainte de imprimare. Apăsați pe  pentru a mări sau micșora afișarea pe LCD.

---

Opțiune	Descriere
Opțiuni imprimare	Selectați opțiunile de imprimare. Mai multe informații ►► <i>Subiecte conexe</i> : Imprimați etichete.

---

12. Apăsați pe ▲ sau pe ▼ pentru a selecta numărul de etichete pe care doriți să le imprimați, iar apoi apăsați pe  sau pe **OK**.



- Banda de 3,5 mm nu poate fi folosită pentru a crea tabele.
  - Dacă lățimea casetei de bandă curente nu corespunde cu lățimea setată pentru formatul selectat, este afișat un mesaj de eroare când încercați să imprimați eticheta. Apăsați pe  sau pe orice altă tastă pentru a șterge mesajul de eroare, iar apoi introduceți caseta de bandă corectă.
- 



### Informații similare

- [Editați o etichetă](#)

#### Subiecte conexe:

- [Utilizați memoria de fișiere](#)
  - [Imprimați etichete](#)
  - [Opțiuni de format de bloc](#)
-



## **Creați o etichetă cu cod de bare**

- [Creați și imprimați coduri de bare](#)
- [Editați sau ștergeți un cod de bare sau datele codului de bare](#)

## Creați și imprimați coduri de bare



Imprimanta de etichete nu este proiectată exclusiv pentru crearea de etichete cu coduri de bare. Verificați întotdeauna ca etichetele cu coduri de bare să poată fi citite de cititorul de coduri de bare.

Pentru rezultate optime, imprimați etichetele cu coduri de bare folosind cerneală neagră pe bandă albă. E posibil ca anumite cititoare de coduri de bare să nu poată citi etichetele cu coduri de bare create folosind bandă sau cerneală colorată.

Pot fi imprimate până la cinci coduri de bare într-o etichetă.

### NOTĂ

- Utilizați setarea [Mare] pentru [Lățime] dacă este posibil. E posibil ca anumite cititoare de coduri de bare să nu poată citi etichetele cu coduri de bare create folosind setarea [Mic].
- Imprimarea continuă a unui număr mare de etichete cu coduri de bare poate supraîncălzi capul de imprimare, putând fi astfel afectată calitatea de imprimare.
- Simbolurile sunt disponibile numai pentru protocoalele CODE39, CODE128, CODABAR sau GS1-128.
- Atributul „C.Digit” (Cifra control) este disponibil numai pentru protocoalele CODE39, I-2/5 și CODABAR.

1. Apăsați pe .
2. Apăsați pe ▲ sau pe ▼ pentru a afișa [CodBare], iar apoi apăsați pe **OK**.
3. Apăsați pe ▲, ▼, ◀ sau pe ▶ pentru a selecta un atribut, iar apoi apăsați pe **OK**.
4. Introduceți datele codului de bare. Mai multe informații ►► [Subiecte conexe](#)
5. Apăsați pe  sau pe .
6. Apăsați pe ▲ sau pe ▼ pentru a selecta un caracter, iar apoi apăsați pe **OK**.
7. Apăsați pe **OK**.

### ✓ Informații similare

- [Creați o etichetă cu cod de bare](#)
  - [Opțiuni pentru codurile de bare](#)

## Opțiuni pentru codurile de bare

Atribut	Valoare
Protocol	CODE39, CODE128, EAN-8, EAN-13, GS1-128 (UCC/EAN-128), UPC-A, UPC-E, I-2/5 (ITF), CODABAR
Lățime	Mic
	Mare
Sub# (caractere imprimate sub codul de bare)	Pornit
	Oprit
Cif.ctrl (cifra control)	Oprit
	Pornit (Disponibil numai pentru protocoalele CODE39, I-2/5 și CODABAR)

### Opțiuni de caractere speciale

#### CODE39

Caracter special
—
.
(SPAȚIU)
\$
/
+
%

#### CODABAR

Caracter special
—
\$
:
/
.

Caracter special
+

### CODE128, GS1-128 (UCC/EAN-128)

Caracter special			
(SPAȚIU)	!	"	#
\$	%	&	'
(	)	*	+
,	-	.	/
:	;	<	=
>	?	@	[
\	]	^	_
NUL	·	SOH	STX
ETX	EOT	ENQ	ACK
BEL	BS	HT	LF
VT	FF	CR	SO
SI	DLE	DC1	DC2
DC3	DC4	NAK	SYN
ETB	CAN	EM	SUB
ESC	{	FS	
GS	}	RS	~
US	DEL	FNC3	FNC2
FNC4	FNC1		



#### Informații similare

- [Creați și imprimați coduri de bare](#)

## Editați sau ștergeți un cod de bare sau datele codului de bare

- >> [Ștergeți codul de bare de pe o etichetă](#)
- >> [Editați datele codului de bare](#)

### Ștergeți codul de bare de pe o etichetă

1. Poziționați cursorul în dreapta codului de bare de pe ecranul de introducere a datelor.
2. Apăsați pe .

### Editați datele codului de bare

#### PT-D610BT

1. Pentru a edita atributele și datele codului de bare, poziționați cursorul în partea stângă a codului de bare pe ecranul de introducere a datelor.
2. Apăsați pe  pentru a deschide ecranul de configurare a codului de bare.
3. Apăsați pe ▲ sau pe ▼ pentru a afișa [CodBare], iar apoi apăsați pe **OK**.

### Informații similare

- [Creați o etichetă cu cod de bare](#)

## Folosiți funcția Oră și dată

Puteți adăuga ora și data în eticheta dvs.

- [Setați ora și data](#)
- [Setați formatul orei și datei](#)
- [Setați marcajul de timp și adăugați ora și data într-o etichetă](#)
- [Modificați sau ștergeți setările de oră și dată](#)

## Setați ora și data

Setați ora și data din Setarea ceasului. După setarea orei și a datei, puteți adăuga această informație în eticheta dvs., folosind funcția Oră și dată.

1. Apăsați pe .
2. Apăsați pe ◀ sau pe ▶ pentru a afișa [Setări], iar apoi apăsați pe **OK**.
3. Apăsați pe ▲ sau pe ▼ pentru a afișa [Setare ceas], iar apoi apăsați pe **OK**.
4. Apăsați pe ▲ sau pe ▼ pentru a seta anul.
5. Apăsați pe ◀ sau pe ▶ pentru a trece la câmpul următor.
6. Apăsați pe ▲ sau pe ▼ pentru a actualiza câmpul.
7. Apăsați pe **OK**.

### NOTĂ

- Puteți folosi de asemenea tastele numerice de dispozitiv pentru a tasta ora și data.
- Ora și data sunt active imediat ce apăsați **OK**.
- Pentru a salva o copie de rezervă a setărilor de oră și dată chiar și atunci când dispozitivul dvs. nu este conectat la o sursă de energie, instalați două baterii alcaline AA (LR6).



### Informații similare

- [Folosiți funcția Oră și dată](#)

## Setați formatul orei și datei

Această imprimantă de etichete oferă diverse formate de oră și dată pentru a le adăuga etichetei dvs. Selectați stilul analog sau cel digital.

1. Apăsați pe .
2. Apăsați pe ◀ sau pe ▶ pentru a afișa [Setări], iar apoi apăsați pe **OK**.
3. Apăsați pe ▲ sau pe ▼ pentru a afișa [Format data & ora], iar apoi apăsați pe **OK**.
4. Apăsați pe ▲ sau pe ▼ pentru a afișa [Data] sau [Ora].
5. Apăsați pe ◀ sau pe ▶ pentru a seta formatul.
6. Apăsați pe **OK**.



### Informații similare

- [Folosiți funcția Oră și dată](#)
  - [Opțiuni privind formatul orei și al datei](#)



## Opțiuni privind formatul orei și al datei

Opțiunile disponibile privind formatul orei și al datei sunt enumerate în tabel. Puteți seta ora și data din meniul [Setări] > [Format data & ora] dispozitivului.

Atribut	Opțiuni de format	Atribut	Opțiuni de format
Date (Dată)	<b>12/31/2099</b>	Date (Dată)	2099-12-31
	12.31.2099		31/12/2099
	12-31-2099		31.12.2099
	Decembrie 31, 2099		31-12-2099
	Dec. 31, 2099		31 decembrie 2099
	2099/12/31		31 dec. 2099
Oră	<b>11:59 PM</b>	Oră	23:59

Setările implicite sunt afișate cu caractere aldine.

### NOTĂ

Valorile pentru dată și oră sunt folosite pentru a afișa un exemplu de setare. Când este selectat un format, ora și data setate în setarea ceasului apar în opțiunea de format selectat.



#### Informații similare

- [Setați formatul orei și datei](#)





## Setați marcajul de timp și adăugați ora și data într-o etichetă

1. Apăsați pe .
2. Apăsați pe ◀ sau pe ▶ pentru a afișa [Setări], iar apoi apăsați pe **OK**.
3. Apăsați pe ▲ sau pe ▼ pentru a afișa [Setarea mărcii de timp], iar apoi apăsați pe **OK**.
4. Apăsați pe ▲ sau pe ▼ pentru a selecta una dintre opțiunile următoare:

- **[Tempor.]**

Folosiți [Eșant. Ora] pentru a adăuga data și ora în orice etichetă.

- a. Apăsați pe ▲ sau pe ▼ pentru a afișa [Tempor.].
- b. Apăsați pe ◀ sau pe ▶ pentru a afișa [Auto] sau [Fix], iar apoi apăsați pe **OK**.

Opțiune	Descriere
Auto	<ul style="list-style-type: none"><li>• Poziționați cursorul acolo unde vreți să apară ora și data. Apăsați pe , apăsați pe ▲ sau pe ▼ pentru a selecta Eșant. Ora, iar apoi apăsați pe <b>OK</b>. Data și ora curente (sau o dată și oră viitoare sau anterioare, dacă le-ați setat în prealabil folosind opțiunea Înainte) și o pictogramă ceas vor apărea pe LCD.</li><li>• Când apăsați  doar, data și ora cele mai recente se vor imprima pe etichetă. Pictograma ceas nu imprimă.</li></ul>
Fix	<ul style="list-style-type: none"><li>• Poziționați cursorul acolo unde vreți să apară ora și data. Apăsați pe , apăsați pe ▲ sau pe ▼ pentru a selecta Eșant. Ora, iar apoi apăsați pe <b>OK</b>. Verificați ca data și ora curente să apară pe ecranul LCD.</li><li>• Când apăsați , data și ora se vor imprima pe etichetă.</li></ul>



Verificați și confirmați setările de oră și dată, poziționând cursorul în stânga pictogramei ceas, apăsând , apăsând ▲ sau ▼ pentru a selecta [Eșant. Ora], iar apoi apăsând **OK**.

- **[Format]**

Selectați ce format de oră și dată doriți să folosiți.

- a. Apăsați pe ▲ sau pe ▼ pentru a selecta [Format].
- b. Apăsați pe ◀ sau pe ▶ pentru a selecta opțiunea de format dorită.

Opțiune	Descriere
Data	Imprimă doar data pe etichetă.
D & o	Imprimă data și ora pe etichetă.
Ora	Imprimă doar ora pe etichetă.
O & d	Imprimă ora și data pe etichetă.

- c. Apăsați pe **OK**.

- **[Înainte]**

Setați o dată și oră viitoare sau anterioare.

- a. Apăsați pe ▲ sau pe ▼ pentru a selecta [Înainte].
- b. Apăsați pe ◀ sau pe ▶ pentru a selecta [Pornit] și specificați valorile pentru dată și oră pe care doriți să le utilizați, iar apoi apăsați pe **OK**.

---

Opțiune	Descriere
Pornit	Vă permite să măriți sau micșorați valoarea pentru oră și dată.
Oprit	Imprimă ora și data curente.

- c. Apăsați pe ◀ sau pe ▶ pentru a selecta anul, luna săptămâna, data, ora și minutul.
- d. Apăsați pe ▲ sau pe ▼ pentru a modifica data și ora curentă, după cum este necesar.



Puteți de asemenea seta ora și data introducând numerele de la tastatură.

- e. Apăsați pe **OK**.



### Informații similare

- [Folosiți funcția Oră și dată](#)
-

## Modificați sau ștergeți setările de oră și dată

- >> [Modificarea setărilor de oră și dată](#)
- >> [Ștergeți ora și data de pe o etichetă](#)

### Modificarea setărilor de oră și dată

1. Poziționați cursorul în stânga pictogramei ceas de pe ecranul de introducere a datelor.
2. Apăsați pe  pentru a deschide ecranul de configurare a mărcii de timp.
3. Actualizați setările dorite și apăsați **OK** după ce ați terminat.

### Ștergeți ora și data de pe o etichetă

1. Poziționați cursorul în dreapta pictogramei ceas de pe ecranul de introducere a datelor.
2. Apăsați pe .

### Informații similare



- [Folosiți funcția Oră și dată](#)

## **Imprimați etichete**

- [Previzualizarea etichetelor](#)
- [Imprimați etichete](#)
- [Selectați o opțiune de tăiere](#)
- [Reglați lungimea etichetei](#)
- [Imprimați șabloane transferate](#)

## Previzualizarea etichetelor

Puteți previzualiza etichetele înainte de a le imprima pentru a vă asigura că sunt corecte.

1. Apăsați pe .
2. Procedați conform uneia dintre metodele de mai jos:
  - Apăsați ◀, ▶, ▲ sau ▼ pentru a derula previzualizarea la stânga, la dreapta, în sus sau în jos.
  - Apăsați  și ◀, ▶, ▲ sau ▼ pentru a derula previzualizarea la marginea din stânga, la dreapta, în sus sau în jos.
  - Apăsați pe  pentru a modifica ecranul Previzualizare.

### Informații similare

- [Imprimați etichete](#)

## Imprimați etichete

### NOTĂ

- Nu trageți de etichetă atunci când imprimanta de etichete o scoate din fanta de ieșire a benzii. Aceasta face ca banda cu cerneală să se desprindă de bandă, iar banda să devină nefolosibilă.
- Nu blocați fanta de ieșire a benzii în timpul imprimării. Aceasta cauzează blocarea benzii.

1. După crearea etichetei dvs., apăsați pe .

2. Apăsați pe ▲ sau pe ▼ pentru a modifica numărul de copii, iar apoi apăsați pe  sau pe **OK**.



- Puteți de asemenea specifica numărul de copii folosind tastele numerice.
- Dacă aveți nevoie numai de o copie a etichetei, apăsați  fără a mai selecta numărul de copii.







### Informații similare

- [Imprimați etichete](#)
  - [Imprimare secvențială](#)
  - [Imprimarea în oglindă](#)

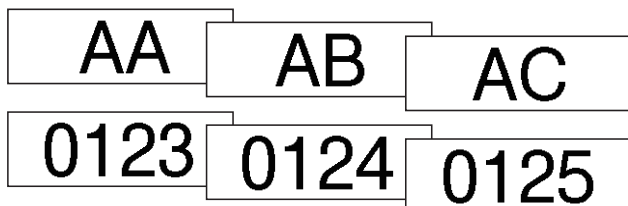
## Imprimare secvențială

Utilizați această funcție pentru a crea etichete cu numere sau litere aranjate secvențial, dintr-un singur format de etichetă.



1. Apăsați pe  și pe .
2. Apăsați pe ▲ sau pe ▼ pentru a afișa [Număr], iar apoi apăsați pe **OK**.
3. Apăsați pe ◀ sau pe ▶ pentru a selecta punctul de început, iar apoi apăsați pe **OK**.
4. Apăsați pe ◀ sau pe ▶ pentru a selecta punctul de sfârșit, iar apoi apăsați pe **OK**.
5. Apăsați pe ▲ sau pe ▼ pentru a selecta numărul de etichete pe care doriți să le imprimați, iar apoi apăsați pe  sau pe **OK**.

### Informații similare

- [Imprimați etichete](#)



## Imprimarea în oglindă

Folosiți bandă transparentă în modul [Oglindă], astfel încât etichetele să poată fi citite corect și de pe cealaltă parte dacă sunt lipite pe sticlă, ferestre sau pe alte suprafețe transparente.



J. SMITH

1. Apăsați pe  și pe .
2. Apăsați pe ▲ sau pe ▼ pentru a selecta [Oglindă], iar apoi apăsați pe **OK**.
3. Apăsați pe  sau pe **OK**.

### Informații similare

- [Imprimați etichete](#)

## Selectați o opțiune de tăiere

Selectați din mai multe opțiuni integrate pentru a stabili cum să taie etichetele imprimanta de etichete.

1. Apăsați pe .
2. Apăsați pe ▲ sau pe ▼ pentru a afișa [Opț. tăiere], iar apoi apăsați pe **OK**.
3. Apăsați pe ▲ sau pe ▼ pentru a selecta [Marg. mică], [Marg. mare], [Lanț] [Fără tăi.] sau [Bandă spec.], iar apoi apăsați pe **OK**.







### Informații similare



- [Imprimați etichete](#)
  - [Opțiuni de tăiere a benzii](#)

## Opțiuni de tăiere a benzii

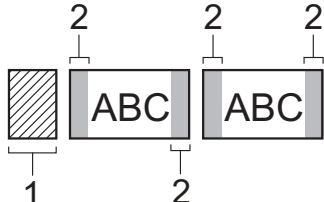
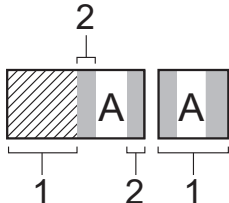
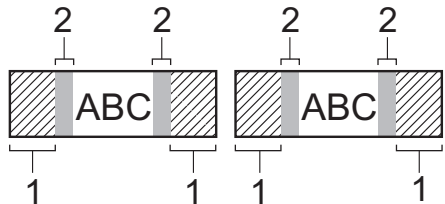
În tabelul de opțiuni, aceste modele vizuale reprezintă părți din eticheta dvs., așa cum este ilustrat în coloana Exemplu.

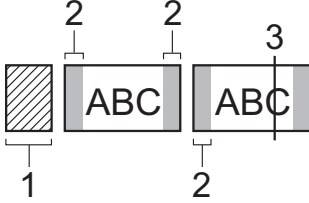
	Zonă de imprimare
	Margine
	Margine laminată

Setare	Descriere	Exemplu
Marg. mică	Taie automat o bucată de bandă goală înainte de imprimarea primei etichete și apoi taie banda după imprimarea fiecărei etichete, lăsând o margine de 2 mm la ambele capete ale fiecărei etichete.	<ul style="list-style-type: none"> <li>Când lungimea etichetei este de aproximativ 23 mm sau mai mult                              <ol style="list-style-type: none"> <li>Aproximativ 23 mm</li> <li>2 mm</li> </ol> </li> <li>Când lungimea etichetei este de aproximativ 23 mm sau mai puțin                              <ol style="list-style-type: none"> <li>Aproximativ 23 mm</li> <li>2 mm</li> </ol> </li> </ul>
Marg. mare	Taie automat banda după imprimarea fiecărei etichete, lăsând o margine de 25 mm la fiecare capăt.	 <ol style="list-style-type: none"> <li>Aproximativ 23 mm</li> <li>2 mm</li> </ol>
Lanț	<ul style="list-style-type: none"> <li>Taie automat o bucată de bandă goală înainte de imprimarea primei etichete și apoi taie banda după imprimarea fiecărei etichete, lăsând o margine de 2 mm la ambele capete ale fiecărei etichete.</li> <li>Când se imprimă ultima etichetă, banda nu este nici alimentată, nici tăiată. Apăsați pe  și pe  simultan pentru a alimenta și tăia banda.</li> </ul>	 <ol style="list-style-type: none"> <li>Aproximativ 23 mm</li> <li>2 mm</li> <li>Poziția de tăiere</li> </ol>

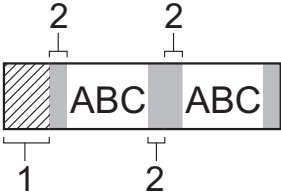
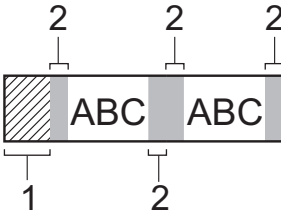
Setare	Descriere	Exemplu
Fără tăi.	<ul style="list-style-type: none"> <li>• Selectați această setare la imprimarea copiilor multiple ale unei etichete, la utilizarea benzilor de material care pot fi călcate sau a altor benzi speciale care nu pot fi tăiate de cutter-ul de bandă al imprimantei de etichete.</li> <li>• Când se imprimă ultima etichetă, banda nu este alimentată și tăiată. <ul style="list-style-type: none"> <li>- Apăsați pe  și pe  simultan pentru a alimenta și tăia banda.</li> <li>- La utilizarea benzilor speciale care nu pot fi tăiate de cutter-ul de bandă al imprimantei de etichete, scoateți caseta de bandă din imprimantă și tăiați banda cu o foarfecă.</li> </ul> </li> </ul>	 <p>1. 23 mm 2. 2 mm</p>
Bandă spec.	<p>Selectați această setare atunci când utilizați bandă specială.</p>	 <p>1. Aproximativ 23 mm 2. 2 mm</p>



### Informații similare

- [Selectați o opțiune de tăiere](#)

## Reglați lungimea etichetei

Când caseta de bandă este aproape goală, lungimea etichetei imprimate este posibil să fie mai puțin precisă. În acest caz, reglați lungimea etichetei în mod manual.



Aproximativ 1% din lungimea totală a etichetei este reglată cu un nivel.

1. Apăsați pe .
2. Apăsați pe ◀ sau pe ▶ pentru a afișa [Setări], iar apoi apăsați pe **OK**.
3. Apăsați pe ▲ sau pe ▼ pentru a afișa [Reglaj], iar apoi apăsați pe **OK**.
4. Apăsați pe ▲ sau pe ▼ pentru a afișa [Lungime etic.], iar apoi apăsați pe **OK**.
5. Apăsați pe ◀ sau pe ▶ pentru a afișa [-3 - +3], iar apoi apăsați pe **OK**.



### Informații similare

- [Imprimați etichete](#)

## Imprimați șabloane transferate

Puteți transfera etichetele create cu P-touch Editor la imprimanta de etichete.

1. Apăsați pe .
2. Apăsați pe ◀ sau pe ▶ pentru a afișa [Șabloane transferate], iar apoi apăsați pe **OK**.
3. Apăsați pe ▲ sau pe ▼ pentru a selecta șablonul pe care doriți să-l imprimați și apoi apăsați pe **OK**.
4. Apăsați pe ▲ sau pe ▼ pentru a afișa [Imprim.], iar apoi apăsați pe **OK**.



Dacă nu ați transferat încă șabloanele din P-touch Editor, [Șabloane transferate] nu va apărea în lista de opțiuni.

Mai multe informații ►► [Subiecte conexe](#)



### Informații similare

- [Imprimați etichete](#)
  - [Editați și imprimați șabloane transferate](#)
  - [Imprimați șabloane transferate din baza de date](#)
  - [Ștergeți un șablon transferat](#)

#### Subiecte conexe:

- [Transferați șabloane pe imprimantă \(P-touch Transfer Manager\) \(Windows\)](#)

## Editați și imprimați șabloane transferate

1. Apăsați pe .
2. Apăsați pe ◀ sau pe ▶ pentru a afișa [*Șabloane transferate*], iar apoi apăsați pe **OK**.
3. Apăsați pe ▲ sau pe ▼ pentru a selecta șablonul pe care doriți să-l editați și apoi apăsați pe **OK**.
4. Apăsați pe ▲ sau pe ▼ pentru a afișa [*Editare etichetă fără salvare*], iar apoi apăsați pe **OK**.
5. Editați șablonul.



Nu puteți adăuga sau șterge un sfârșit de linie la editarea unui șablon transferat.

6. Apăsați pe ▲ sau pe ▼ pentru a selecta șablonul editat, și apoi apăsați pe **OK**.
7. Apăsați pe ▲ sau pe ▼ pentru a afișa [*Imprim.*], iar apoi apăsați pe **OK**.



Nu puteți salva modificările făcute unui șablon transferat.



### Informații similare

- [Imprimați șabloane transferate](#)

## Imprimați șabloane transferate din baza de date

1. Apăsați pe .
2. Apăsați pe ◀ sau pe ▶ pentru a afișa [Șabloane transferate], iar apoi apăsați pe **OK**.
3. Apăsați pe ▲ sau pe ▼ pentru a selecta șablonul pe care doriți să-l imprimați și apoi apăsați pe **OK**.
4. Apăsați pe ▲ sau pe ▼ pentru a afișa [Imprimare din bază de date], iar apoi apăsați pe **OK**.
5. Apăsați pe ◀, ▶ ▲ sau ▼ pentru a selecta prima înregistrare din intervalul pe care doriți să-l imprimați.
6. Apăsați pe ◀, ▶, ▲ sau ▼ pentru a selecta ultima înregistrare din intervalul pe care doriți să-l imprimați. Înregistrările din intervalul selectat sunt evidențiate pe LCD.
7. Apăsați pe ▲ sau pe ▼ pentru a afișa [Imprim.], iar apoi apăsați pe **OK**.



Numărul maxim de caractere ce pot fi imprimate pentru un șablon transferat este de 1500 de caractere. Sfârșiturile de rânduri și blocurile de text reduc numărul maxim.



### Informații similare



- [Imprimați șabloane transferate](#)
  - [Găsiți un șablon în baza de date](#)



## Găsiți un șablon în baza de date

1. Apăsați pe .
2. Apăsați pe ◀ sau pe ▶ pentru a afișa [Șabloane transferate], iar apoi apăsați pe **OK**.
3. Apăsați pe ▲ sau pe ▼ pentru a selecta șablonul pe care doriți să-l imprimați și apoi apăsați pe **OK**.  
Este afișată prima înregistrare din baza de date selectată.
4. Tastați datele sau numele pe care doriți să-l găsiți.  
De exemplu, tastați „B” pentru a găsi orice șiruri de caractere ce conțin „B”. Tastați „BR” pentru a găsi orice șiruri de caractere ce conțin „BR”.  
Tastați atâtea litere sau numere câte sunt necesare.



- Dacă un șir conține caracterul pe care l-ați tastat, cursorul de pe LCD se va deplasa spre acel conținut și-l va evidenția. Dacă nu există acel conținut, cursorul rămâne în poziția sa curentă.
- În cazul în care caracterul căutat este conținut în mai multe câmpuri din baza de date, apăsați  și  simultan pentru a vă deplasa la următorul câmp care conține caracterul. Caracterul va fi evidențiat în câmp.
- Apăsați pe  pentru a efectua ștergerea ultimului caracter din datele dvs. de căutare. Cursorul se deplasează la următorul câmp care conține caracterele de căutare rămase.



### Informații similare

- [Imprimați șabloane transferate din baza de date](#)

## Ștergeți un șablon transferat

Când ștergeți un șablon transferat, acesta se șterge doar din imprimanta de etichete.

1. Apăsați pe .
2. Apăsați pe ◀ sau pe ▶ pentru a afișa [*Șabloane transferate*], iar apoi apăsați pe **OK**.
3. Apăsați pe ▲ sau pe ▼ pentru a selecta șablonul pe care doriți să-l ștergeți și apoi apăsați pe **OK**.
4. Apăsați pe ▲ sau pe ▼ pentru a afișa [*Ștergere*], iar apoi apăsați pe **OK**.  
Apare [*Ștergere?*] mesajul.
5. Apăsați pe **OK**.



### Informații similare

- [Imprimați șabloane transferate](#)

## Utilizați memoria de fișiere

- Salvați fișierele de etichetă
- Imprimați, deschideți, ștergeți sau marcați o etichetă salvată

## Salvați fișierele de etichetă

Puteți salva până la 99 de etichete și le puteți reaccesa pentru o imprimare ulterioară. În fiecare fișier pot fi salvate maximum 280 de caractere. De asemenea, puteți edita și suprascrie etichetele salvate.

1. Introduceți textul și formatul etichetei dvs.
2. Apăsați pe .
3. Apăsați pe ▲ sau pe ▼ pentru a afișa [Salvare], iar apoi apăsați pe **OK**.
4. Apăsați pe ▲ sau pe ▼ pentru a selecta un fișier, iar apoi apăsați pe **OK**.





### Informații similare

- [Utilizați memoria de fișiere](#)

## Imprimați, deschideți, ștergeți sau marcați o etichetă salvată

1. Apăsați pe .
2. Apăsați pe ◀ sau pe ▶ pentru a afișa [Fișier], iar apoi apăsați pe **OK**.
3. Apăsați pe ▲ sau pe ▼ pentru a selecta un fișier, iar apoi apăsați pe **OK**.
4. Procedați conform uneia dintre metodele de mai jos:

Opțiune	Descriere
Print (Imprimare)	<p>a. Apăsați pe ▲ sau pe ▼ pentru a afișa <code>Imprim.</code>, iar apoi apăsați pe <b>OK</b>.</p> <p>b. Apăsați pe ▲ sau pe ▼ pentru a modifica numărul de copii, iar apoi apăsați pe  sau pe <b>OK</b>.</p>
Open (Deschidere)	Apăsați pe ▲ sau pe ▼ pentru a afișa <code>Deschid.</code> , iar apoi apăsați pe <b>OK</b> .
Ștergere	<p>a. Apăsați pe ▲ sau pe ▼ pentru a afișa <code>Șterge</code>, iar apoi apăsați pe <b>OK</b>.</p> <p>b. Apăsați pe <b>OK</b>. Apare <code>Șterge?</code> mesajul.</p> <p>c. Apăsați pe <b>OK</b>. Pentru a șterge o etichetă salvată din ecranul de selectare a fișierului, selectați eticheta folosind ▲ sau ▼, iar apoi apăsați .</p>
Marcare	<p>Fișierele salvate pot fi organizate în opt categorii diferite codate în funcție de culoare. Opțiunile de culori sunt afișate în partea stângă a numelui fișierului, pe ecranul de selectare a fișierului.</p> <p>a. Apăsați pe ▲ sau pe ▼ pentru a afișa <code>Marcare</code>, iar apoi apăsați pe <b>OK</b>.</p> <p>b. Apăsați pe ▲ sau pe ▼ pentru a selecta o culoare , iar apoi apăsați pe <b>OK</b>.</p>

### Informații similare

- [Utilizați memoria de fișiere](#)

## **Creați și imprimați etichete folosind computerul**

- [Creați etichete cu P-touch Editor \(Windows\)](#)
- [Creați etichete și imprimați cu ajutorul P-touch Editor \(Mac\)](#)
- [Imprinați etichete folosind driverul de imprimantă \(Windows\)](#)

## Creați etichete cu P-touch Editor (Windows)

Funcția de transfer poate fi utilizată numai cu P-touch Editor 5.4.

Pentru a utiliza imprimanta de etichete cu computerul dvs. cu Windows, instalați P-touch Editor și driverul de imprimantă pe computerul dvs.

Pentru cele mai recente drivere și software, accesați pagina **Descărcări** a modelului dvs. de pe site-ul web Brother support la [support.brother.com](http://support.brother.com).

### 1. Lansați P-touch Editor .

#### • **Windows 11:**

Fie faceți clic pe **Start > Brother P-touch > P-touch Editor**, fie faceți dublu clic pe pictograma **P-touch Editor** din spațiul de lucru.

\*În funcție de sistemul de operare al computerului dvs., poate fi creat sau nu directorul Brother P-touch.

#### • **Windows 10:**

Fie faceți clic pe **Start > Brother P-touch > P-touch Editor**, fie faceți dublu clic pe pictograma **P-touch Editor** din spațiul de lucru.

#### • **Windows 8.1:**

Faceți clic pe pictograma **P-touch Editor** de pe ecranul **Aplicații** sau faceți dublu clic pe pictograma **P-touch Editor** din spațiul de lucru.

### 2. Procedați conform uneia dintre metodele de mai jos:

#### • P-touch Editor 5.4

- Pentru a deschide un format existent, faceți clic pe **Open (Deschidere)** (1).
- Pentru a conecta un format presetat la o bază de date, selectați caseta de lângă **Connect Database (Conectare bază de date)** (2).
- Pentru a crea un format nou, faceți dublu clic pe panoul **New Layout (Format nou)** (3) sau faceți clic pe panoul **New Layout (Format nou)** (3) și apoi faceți clic pe →.
- Pentru a crea un format nou folosind un format presetat, faceți dublu clic pe un buton de categorie (4) sau selectați un buton de categorie (4) și apoi faceți clic pe →.

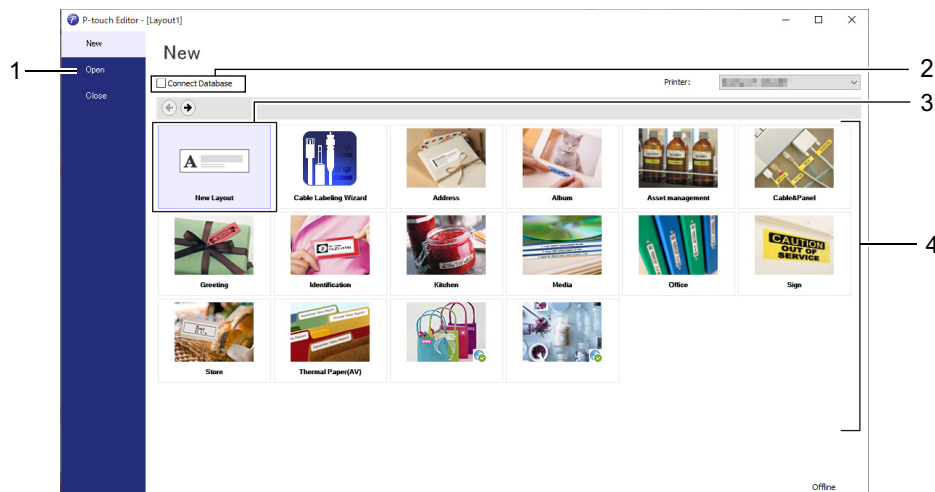

#### • P-touch Editor 6.0

- Pentru a deschide un format existent, faceți clic pe **Open (Deschidere)** (4).
- Pentru a crea un nou layout, faceți clic pe fila **New Label (Etichetă nouă)** și butonul **New Label (Etichetă nouă)** (1).
- Pentru a crea un nou format folosind un format presetat, faceți clic pe fila **New Label (Etichetă nouă)** și apoi pe un buton de categorie (2), selectați un șablon, iar apoi faceți clic **Create (Creare)** (3).

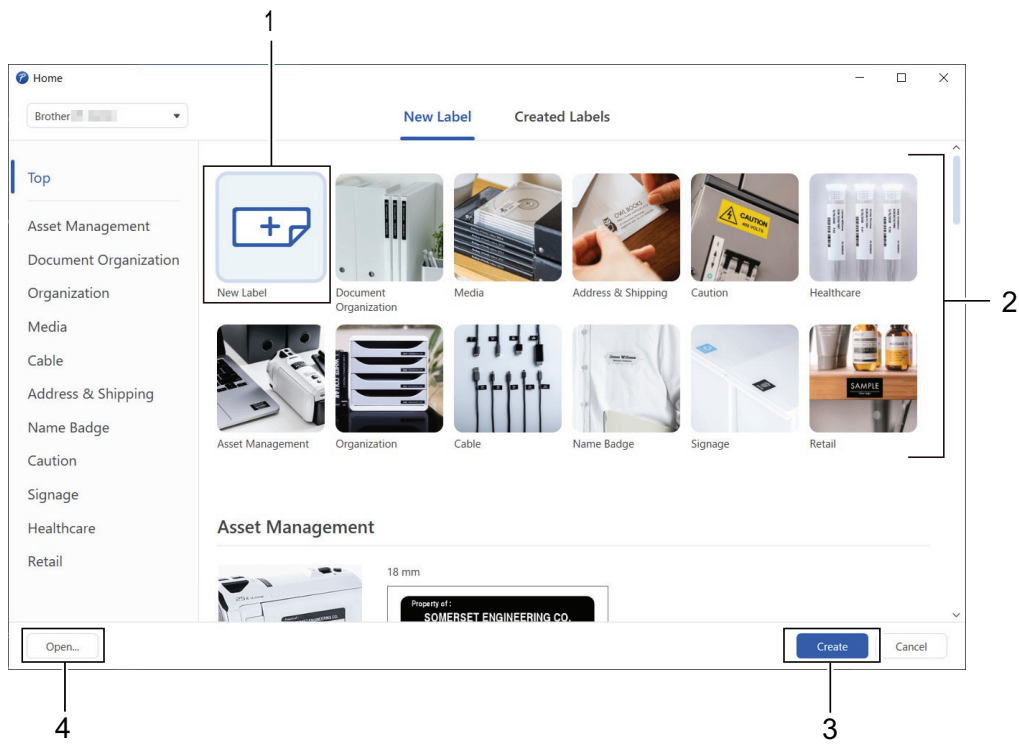

## Informații similare

- Creați și imprimați etichete folosind computerul



## Creați etichete și imprimați cu ajutorul P-touch Editor (Mac)

Descărcați și instalați P-touch Editor din App Store pe calculatorul dvs. Mac.

Pentru a utiliza imprimanta dvs. de etichete cu calculatorul dvs. Mac, instalați P-touch Editor.

1. Faceți dublu clic pe **Macintosh HD > Applications (Aplicații)**, iar apoi faceți dublu clic pe **Brother P-touch Editor** pictograma.
2. Când este lansat P-touch Editor, faceți clic pe **New (Nou)** pentru a selecta un șablon, a crea un nou format sau a deschide un aspect existent.

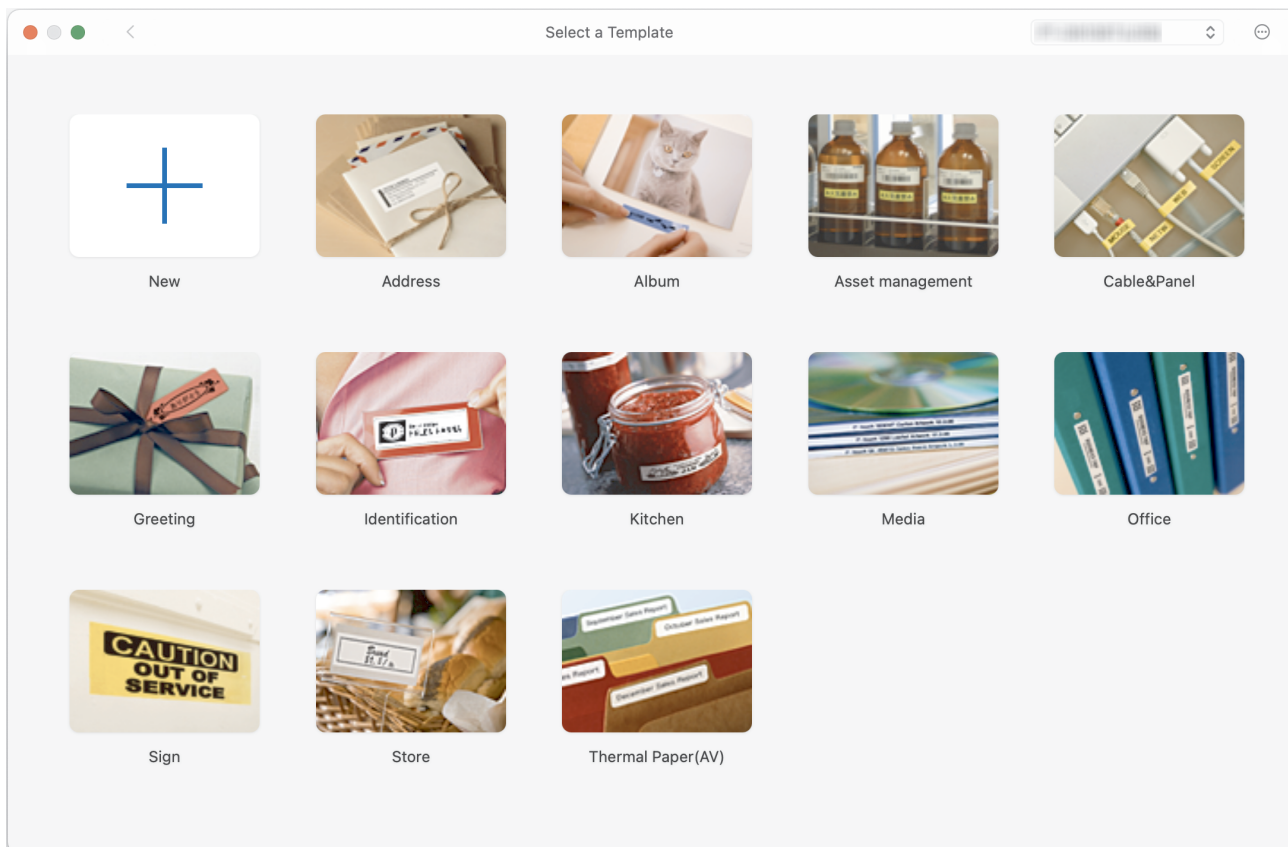

3. Selectați setările de imprimare.
4. Faceți clic pe **Print (Imprimare)** pictograma.

### ✓ Informații similare

- [Creați și imprimați etichete folosind computerul](#)
  - [Fereastra principală a P-touch Editor \(Mac\)](#)

## Fereastra principală a P-touch Editor (Mac)

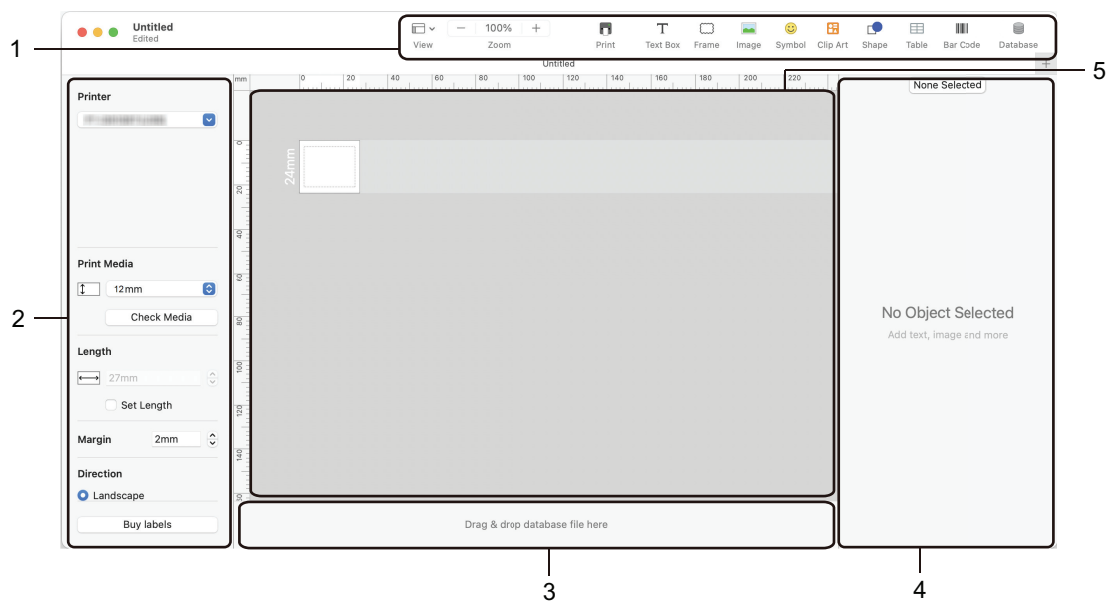

1. Bară de unelte
2. Inspector obiecte
3. Zona de conectare a bazei de date
4. Inspector etichete
5. Fereastra de format

### ✓ Informații similare

- [Creați etichete și imprimați cu ajutorul P-touch Editor \(Mac\)](#)

## Imprimați etichete folosind driverul de imprimantă (Windows)

Asigurați-vă că ați instalat driverul de imprimantă.

Pentru cele mai recente drivere și software-uri, accesați pagina **Descărcări** a modelului dumneavoastră de pe site-ul web Brother support la [support.brother.com](http://support.brother.com).

1. Conectați imprimanta de etichete la un computer.
2. Deschideți documentul pe care doriți să îl imprimați.
3. Selectați comanda de imprimare în aplicație.
4. Selectați imprimanta dvs. de etichete, apoi faceți clic pe proprietățile imprimantei de etichete sau pe butonul de preferințe.

Este afișată fereastra driverului de imprimantă.

5. Modificați setările driverului de imprimantă, dacă este necesar.
6. Faceți clic pe **OK**.
7. Încheiați operațiunea de imprimare.



### Informații similare

- [Creați și imprimați etichete folosind computerul](#)

#### Subiecte conexe:

- [Conectați imprimanta de etichete la un computer cu ajutorul unui cablu USB](#)
- [Activați sau dezactivați Bluetooth](#)
- [Instalați driverul și software-ul de imprimantă pe un computer \(Windows\)](#)

## **Imprimați etichete cu ajutorul dispozitivelor mobile**

- [Instalați aplicația Brother iPrint&Label](#)
- [Creați etichete și imprimați cu ajutorul dispozitivelor mobile](#)

## Instalați aplicația Brother iPrint&Label

Folosiți aplicația Brother iPrint&Label pentru a imprima direct de pe dispozitivele mobile iPhone, iPad, iPod touch și Android™.

Aplicație	Funcții
Brother iPrint&Label	Creați etichete pentru uz comercial, inclusiv coduri de bare, etichete pentru echipament de birou și etichete pentru dosare.

Pentru mai multe informații despre aplicațiile mobile disponibile pentru echipamentul dumneavoastră, vizitați <https://support.brother.com/g/d/f5f9>



### Informații similare

- [Imprimați etichete cu ajutorul dispozitivelor mobile](#)

## Creați etichete și imprimați cu ajutorul dispozitivelor mobile

Asigurați-vă că imprimanta de etichete este conectată la dispozitivul dvs. mobil prin Bluetooth sau cu ajutorul unui cablu USB.

1. Porniți aplicația de imprimare a etichetelor de pe dispozitivul dumneavoastră mobil.
2. Selectați un șablon sau un design pentru etichetă.



Puteți, de asemenea, selecta o etichetă sau o imagine creată anterior și o puteți imprima.

3. Selectați meniul de imprimare din aplicația de imprimare a etichetelor.



### Informații similare

- [Imprimați etichete cu ajutorul dispozitivelor mobile](#)

## **Transferați șabloane pe imprimantă (P-touch Transfer Manager) (Windows)**

- [Transferați șabloane pe imprimantă cu ajutorul P-touch Transfer Manager \(Windows\)](#)
- [Distribuiți șabloane pentru a fi transferate utilizatorilor fără a utiliza P-touch Transfer Manager \(Windows\)](#)

## **Transferați șabloane pe imprimantă cu ajutorul P-touch Transfer Manager (Windows)**

- [Observații privind utilizarea P-touch Transfer Manager \(Windows\)](#)
- [Despre Transferarea șabloanelor de pe computer pe imprimantă \(Windows\)](#)
- [Realizarea copiilor de rezervă pentru șabloane și alte date salvate pe imprimantă \(Windows\)](#)
- [Ștergeți datele imprimantei \(Windows\)](#)
- [Creați fișiere de transfer și fișiere pachet de transfer \(Windows\)](#)



## Observații privind utilizarea P-touch Transfer Manager (Windows)

Anumite funcții P-touch Editor nu sunt disponibile cu imprimanta, așadar rețineți următoarele aspecte atunci când utilizați P-touch Editor pentru crearea șablonelor.

Puteți previzualiza șabloanele create înainte ca acestea să fie transferate pe imprimantă.

### Crearea șablonelor

- O parte a textului din șabloanele transferate pe imprimantă pot fi imprimate folosind fonturi și dimensiuni de caractere similare încărcate în imprimantă. Prin urmare, eticheta imprimată poate diferi de imaginea șablonului creat în P-touch Editor.
- În funcție de setarea obiectului text, dimensiunea caracterelor poate fi redusă automat sau o parte a textului poate să nu fie imprimată. Dacă se întâmplă acest lucru, modificați setarea obiectului de text.
- Deși caracterelor individuale li se pot aplica stiluri de caractere cu P-touch Editor, stilurile pot fi aplicate unui bloc de text numai de pe imprimantă. De asemenea, anumite stiluri de caractere nu sunt disponibile pe imprimantă.
- Fundalurile specificate în P-touch Editor nu sunt compatibile cu imprimanta.
- Formatul P-touch Editor care folosește funcția de imprimare scindată (mărirea etichetei și imprimarea ei pe două sau mai multe etichete) nu poate fi transferat.
- Este imprimată numai o porțiune a etichetei din zona imprimabilă.

### Transferul șablonelor

- Eticheta imprimată poate fi diferită de imaginea care apare în zona de previzualizare a P-touch Transfer Manager.
- Dacă un cod de bare bidimensional, altul decât un cod QR neîncărcat pe imprimantă, este transferat la imprimantă, codul de bare este convertit într-o imagine. Imaginea codului de bare convertit nu poate fi editată.
- Toate obiectele transferate care nu pot fi editate de imprimantă sunt convertite în imagini.
- Obiectele grupate sunt convertite într-o singură structură bitmap.
- Dacă obiectele se suprapun, doar obiectul de jos este imprimat.

### Transferarea altor date decât șabloanele

Dacă numărul sau ordinea câmpurilor dintr-o bază de date se modifică și doar baza de date (fișierul CSV) este transferată pentru actualizare, este posibil ca baza de date să nu facă legătura corect cu șablonul. În plus, primul rând de date din fișierul transferat trebuie să fie recunoscut de către imprimantă ca „nume de câmpuri”.



### Informații similare

- [Transferați șabloane pe imprimantă cu ajutorul P-touch Transfer Manager \(Windows\)](#)

---

▲ Pagina de pornire > [Transferați șabloane pe imprimantă \(P-touch Transfer Manager\) \(Windows\)](#) > [Transferați șabloane pe imprimantă cu ajutorul P-touch Transfer Manager \(Windows\)](#) > Despre Transferarea șabloanelor de pe computer pe imprimantă (Windows)

## Despre Transferarea șabloanelor de pe computer pe imprimantă (Windows)

Puteți să transferați șabloane și alte date pe imprimantă și să salvați copii de rezervă ale datelor pe computer. Pentru a utiliza P-touch Transfer Manager, trebuie mai întâi să transferați șabloanele create în P-touch Editor la P-touch Transfer Manager.

### ✓ Informații similare

- [Transferați șabloane pe imprimantă cu ajutorul P-touch Transfer Manager \(Windows\)](#)
    - [Transferarea unui șablon pe P-touch Transfer Manager \(Windows\)](#)
    - [Fereastra principală P-touch Transfer Manager \(Windows\)](#)
    - [Transferarea șabloanelor sau a altor date de pe computer pe fereastra imprimantei \(Windows\)](#)
-

▶ Pagina de pornire > Transferați șabloane pe imprimantă (P-touch Transfer Manager) (Windows) > Transferați șabloane pe imprimantă cu ajutorul P-touch Transfer Manager (Windows) > Despre Transferarea șabloanelor de pe computer pe imprimantă (Windows) > Transferarea unui șablon pe P-touch Transfer Manager (Windows)

## Transferarea unui șablon pe P-touch Transfer Manager (Windows)

1. Lansați P-touch Editor .

- **Windows 11:**

Fie faceți clic pe **Start > Brother P-touch > P-touch Editor**, fie faceți dublu clic pe pictograma **P-touch Editor** din spațiul de lucru.

\*În funcție de sistemul de operare al computerului dvs., poate fi creat sau nu directorul Brother P-touch.

- **Windows 10:**

Fie faceți clic pe **Start > Brother P-touch > P-touch Editor**, fie faceți dublu clic pe pictograma **P-touch Editor** din spațiul de lucru.

- **Windows 8.1:**

Faceți clic pe pictograma **P-touch Editor** de pe ecranul **Aplicații** sau faceți dublu clic pe pictograma **P-touch Editor** din spațiul de lucru.

2. Deschideți șablonul dorit sau creați un aspect.

3. Faceți clic pe **File (Fișier) > Transfer Template (Transferare șablon) > Transfer (Transferare)**.

Apare fereastra P-touch Transfer Manager. Șablonul este transferat în folderul **Configurations (Configurații)**.

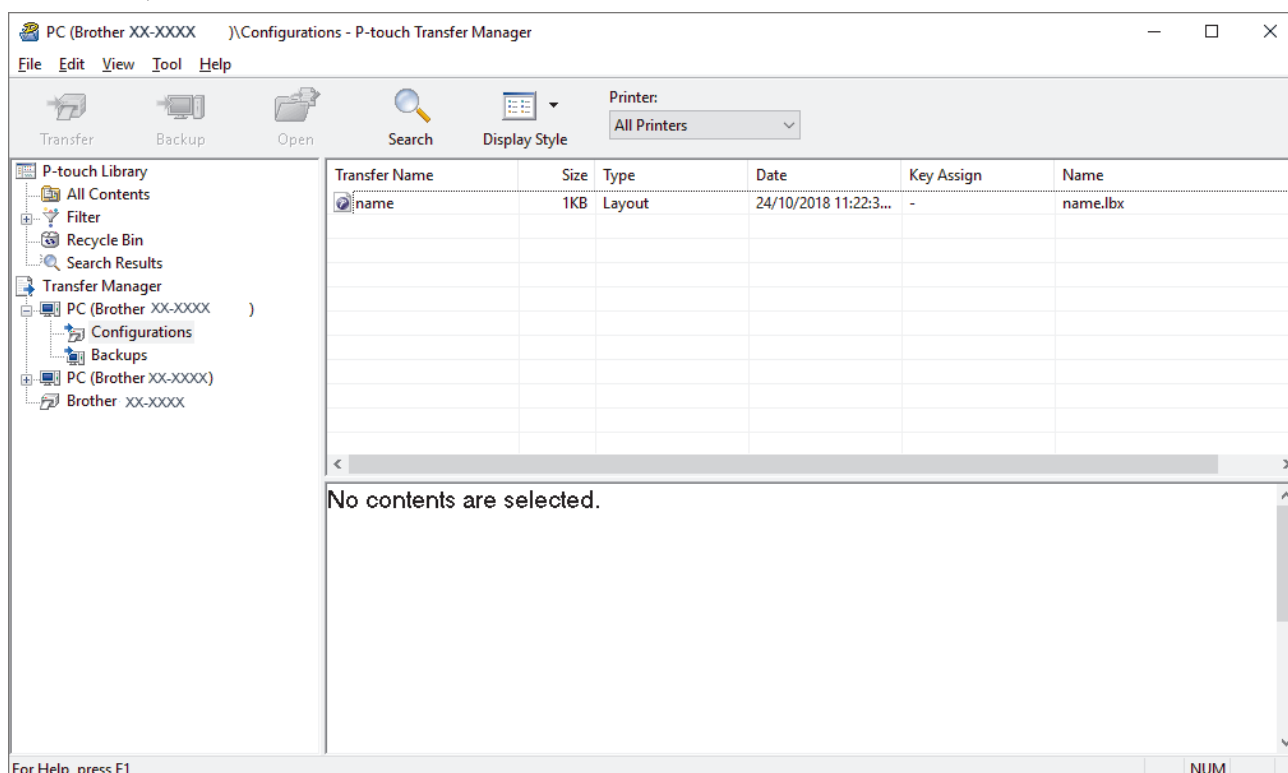

### Informații similare

- [Despre Transferarea șabloanelor de pe computer pe imprimantă \(Windows\)](#)

► Pagina de pornire > Transferați șabloane pe imprimantă (P-touch Transfer Manager) (Windows) > Transferați șabloane pe imprimantă cu ajutorul P-touch Transfer Manager (Windows) > Despre Transferarea șabloanelor de pe computer pe imprimantă (Windows) > Fereastra principală P-touch Transfer Manager (Windows)

## Fereastra principală P-touch Transfer Manager (Windows)

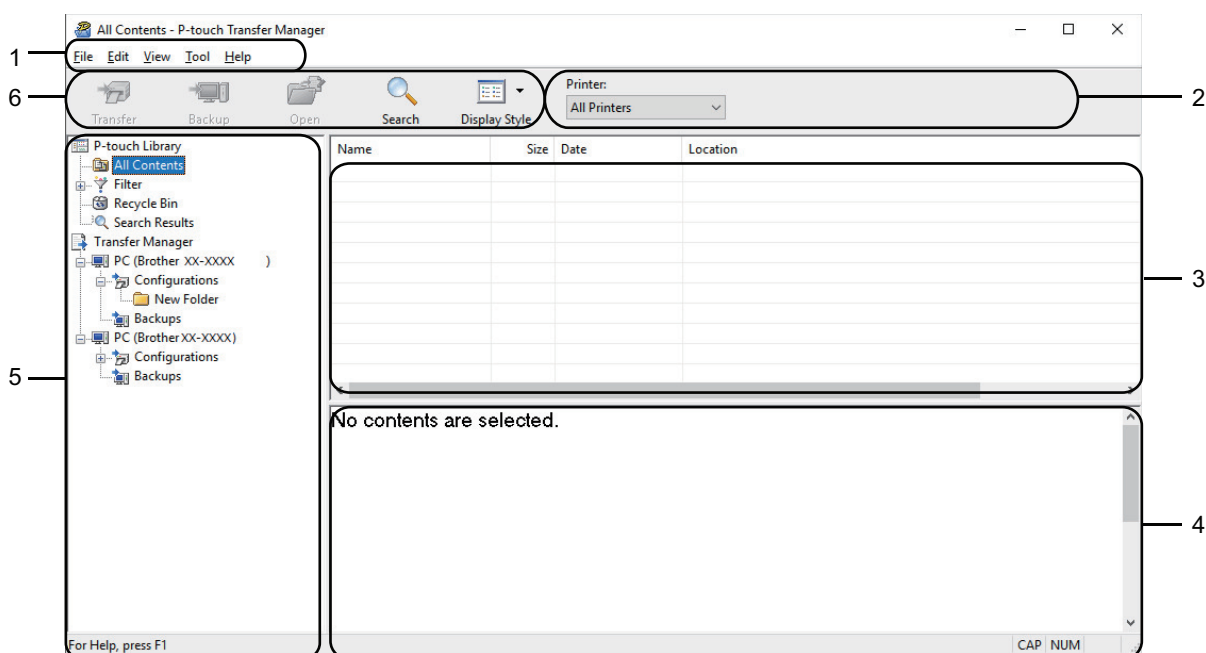

### 1. Bară de meniuri

Furnizează acces la diferite comenzi, care sunt grupate sub fiecare titlu de meniu (meniurile **File (Fișier)**, **Edit (Editare)**, **View (Vizualizare)**, **Tool (Instrument)**, precum și **Help (Ajutor)**) conform funcțiilor acestora.

### 2. Selector de imprimantă

Vă permite să selectați o imprimantă către care să transferați datele. Dacă selectați o imprimantă, în lista de date sunt afișate numai datele care pot fi trimise la imprimanta selectată.

### 3. Listă de șabloane

Afișează o listă a șabloanelor din folderul selectat.

### 4. Previzualizare

Afișează o previzualizare a șabloanelor din lista dedicată.



### 5. Lista directoarelor

Afișează o listă a directoarelor și a imprimantelor. Dacă selectați un folder, șabloanele din folderul selectat sunt afișate în lista de șabloane. Dacă selectați o imprimantă, sunt afișate șabloanele și alte date curente stocate pe imprimantă.



### 6. Bară de unelte

Oferă acces la comenzile utilizate frecvent.

## Pictogramele din bara de instrumente

Pictogramă	Denumirea butonului	Funcție
	<b>Transfer (Transferare)</b>	Faceți clic pentru a transfera șabloane și alte date de pe computer pe imprimantă.
	<b>Save Transfer File (Salvare fișier de transfer)</b> (Dacă nu este conectat la o imprimantă)	Faceți clic pentru a modifica tipul de fișier al datelor care urmează a fi transferate în alte aplicații. Interfețele disponibile pot varia în funcție de modelul dvs.
	<b>Backup (Realizare copii de rezervă)</b>	Faceți clic pentru a recupera șabloanele și celelalte date salvate în imprimantă și salvați-le pe computer.

---

Pictogramă	Denumirea butonului	Funcție
	<b>Open (Deschidere)</b>	Faceți clic pentru a deschide șablonul selectat.
	<b>Search (Căutare)</b>	Faceți clic pentru a căuta șabloane sau alte date înregistrate în P-touch Library.
	<b>Display Style (Afișare stil)</b>	Faceți clic pentru a modifica stilul de afișare a fișierului.



### Informații similare

- [Despre Transferarea șabloanelor de pe computer pe imprimantă \(Windows\)](#)
-

► Pagina de pornire > Transferați șabloane pe imprimantă (P-touch Transfer Manager) (Windows) > Transferați șabloane pe imprimantă cu ajutorul P-touch Transfer Manager (Windows) > Despre Transferarea șabloanelor de pe computer pe imprimantă (Windows) > Transferarea șabloanelor sau a altor date de pe computer pe fereastra imprimantei (Windows)

## Transferarea șabloanelor sau a altor date de pe computer pe fereastra imprimantei (Windows)

 Pentru a transfera șabloane de pe un dispozitiv mobil pe imprimantă, ►► *Informații similare*

1. Conectați imprimanta la computer folosind un cablu USB, iar apoi porniți imprimanta.  
Numele modelului de imprimantă apare lângă o pictogramă de imprimantă în vizualizarea directorilor.  
Dacă selectați imprimanta în vizualizarea directorilor, sunt afișate șabloanele curente și alte date stocate pe imprimantă.

 Dacă o imprimantă este deconectată sau în modul offline, aceasta nu este afișată în vizualizarea directorilor.

2. Selectați imprimanta pe care doriți să transferați șablonul sau alte date.

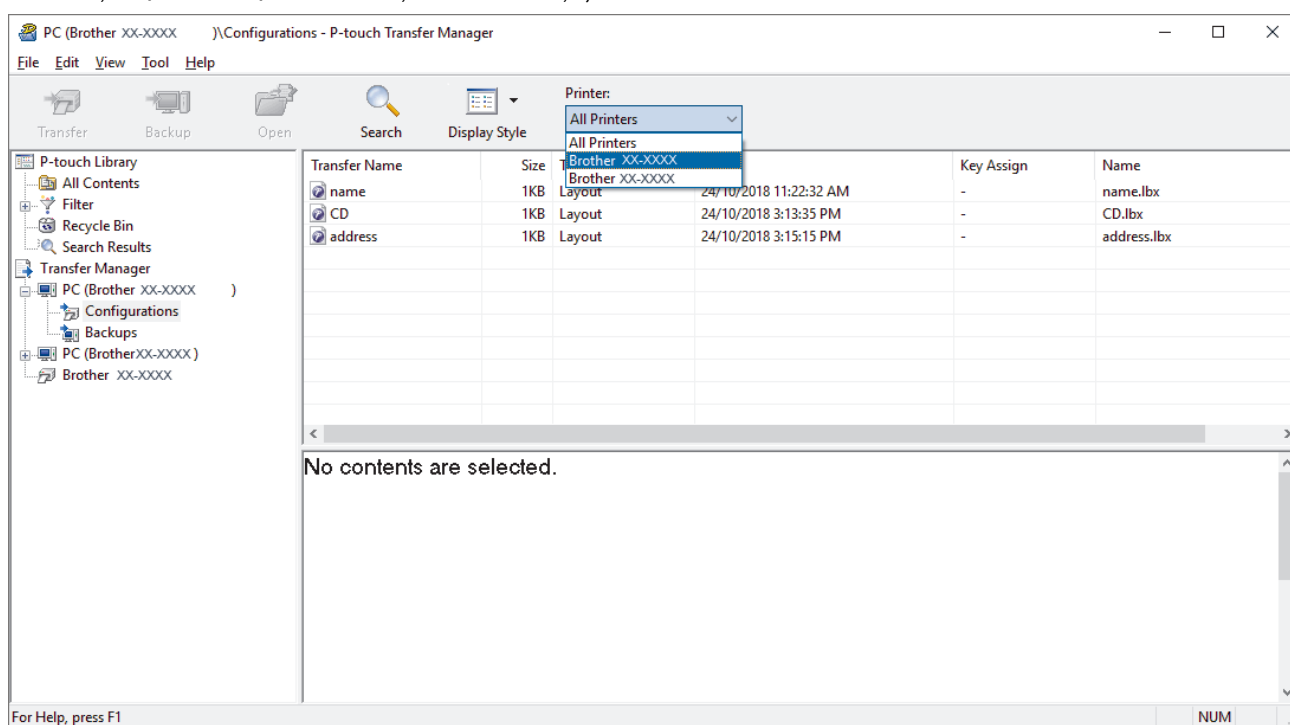

3. Faceți clic dreapta pe folderul **Configurations (Configurații)**, selectați **New (Nou)**, iar apoi creați un folder nou.

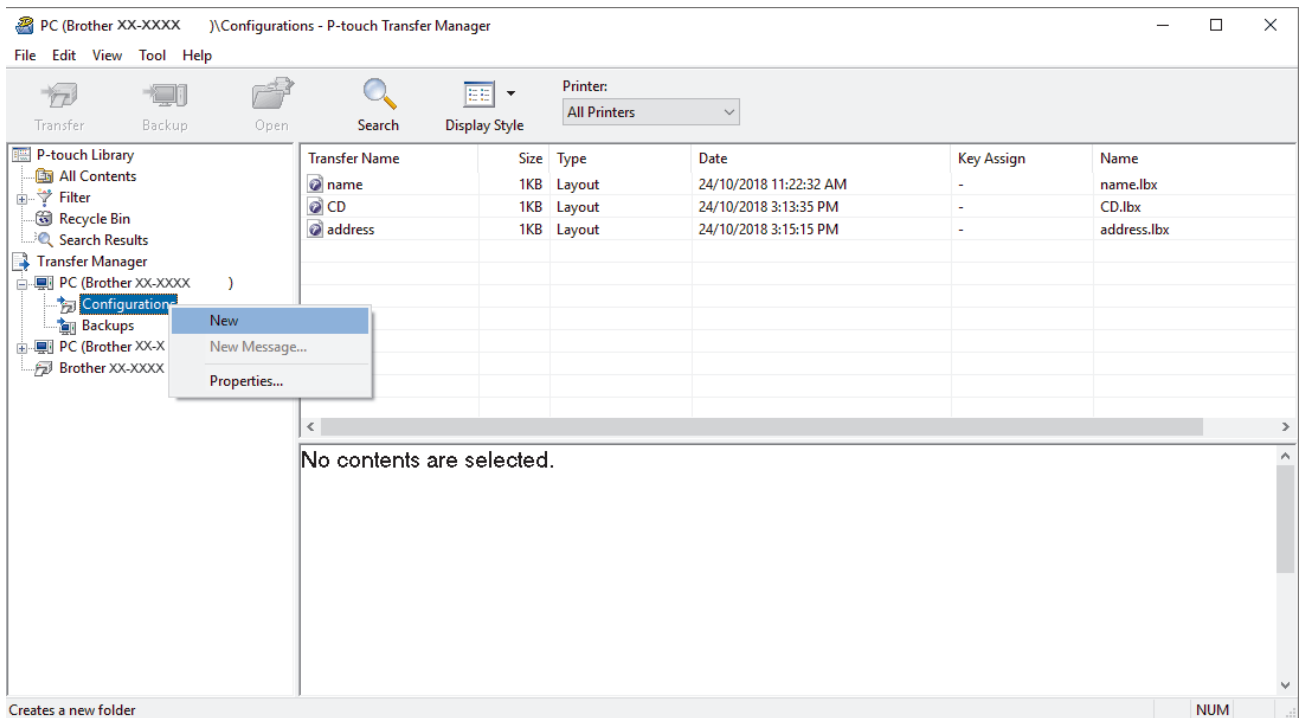

4. Procedați conform uneia dintre metodele de mai jos:

- Trageți șablonul sau alte date pe care doriți să le transferați și așezați-l în folderul nou.
- Pentru a transfera mai multe șabloane sau alte date, trageți fișierele pe care doriți să le transferați, iar apoi așezați-le în folderul nou. Fiecărui fișier îi este alocat un număr Key Assign (Atribuirea tastei) (locația memoriei din imprimantă) atunci când este plasat în noul folder.

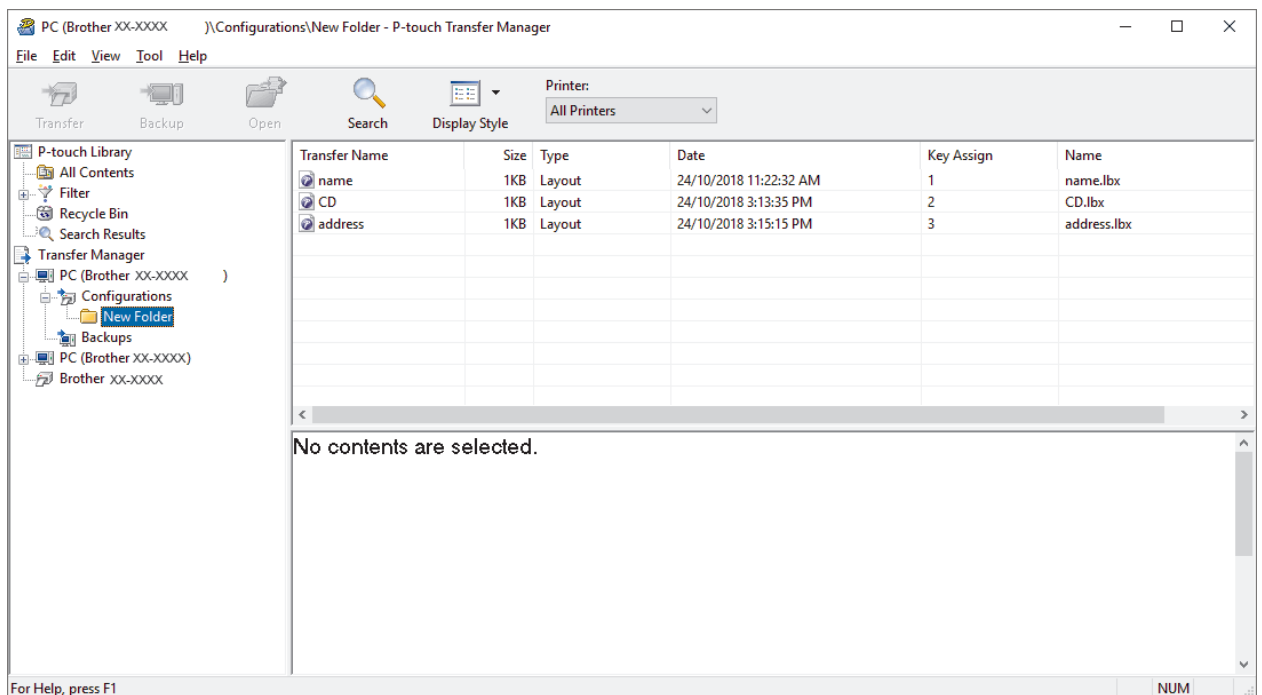

Tip de date	Număr maxim de elemente transferabile	Detalii privind restricțiile
Șablon	20	<ul style="list-style-type: none"> <li>• Fiecare șablon poate conține maximum 20 de obiecte.</li> <li>• Fiecare obiect poate conține maximum șapte rânduri.</li> </ul>
Bază de date	20	<ul style="list-style-type: none"> <li>• Pot fi transferate numai fișiere CSV.</li> <li>• Fiecare fișier CSV poate conține maximum 255 de câmpuri și 65.000 de înregistrări.</li> </ul>



- Puteți confirma spațiul disponibil din memoria de fișiere de transfer prin imprimarea raportului de configurare.
- Puteți vizualiza șabloanele și alte date, selectând:
  - Folderul din folderul **Configurations (Configurații)**
  - **All Contents (Conținut complet)**
  - Una dintre categoriile din **Filter (Filtru)**, precum **Layouts (Formate)**

5. Pentru a modifica numărul Key Assign (Atribuirea tastei) alocat unui articol, faceți clic dreapta pe articol, selectați meniul **Key Assign (Atribuirea tastei)** și apoi selectați numărul Atribuirea tastei dorite.

Transfer Name	Size	Type	Date	Key Assign	Name
name	1KB	Layout	24/10/2018 11:22:32 AM	1	name.lbx
CD	1KB	Layout	24/10/2018 3:13:35 PM	2	CD.lbx
address	1KB	Layout	24/10/2018 3:13:35 PM	2	address.lbx



- Cu excepția datelor din bazele de date, tuturor datelor transferate pe imprimantă le este atribuit câte un număr de atribuire cheie.
- Dacă șablonul sau alte date transferate pe imprimantă are același număr de tastă cu un alt șablon deja salvat pe imprimantă, noul șablon îl suprascrie pe cel vechi. Puteți confirma numerele de șabloane atribuite ale șabloanelor salvate pe imprimantă prin realizarea unei copii de rezervă a șabloanelor sau a altor date.
- Dacă memoria imprimantei este plină, ștergeți unul sau mai multe șabloane din memoria imprimantei.

6. Pentru a schimba numele șabloanelor sau ale altor date pe care doriți să le transferați, faceți clic pe articolul dorit, iar apoi introduceți numele nou.

Numărul de caractere utilizat pentru numele șabloanelor poate fi limitat, în funcție de modelul de imprimantă.



7. Selectați folderul care conține șabloanele sau alte date pe care doriți să le transferați, iar apoi faceți clic pe **Transfer (Transferare)**.

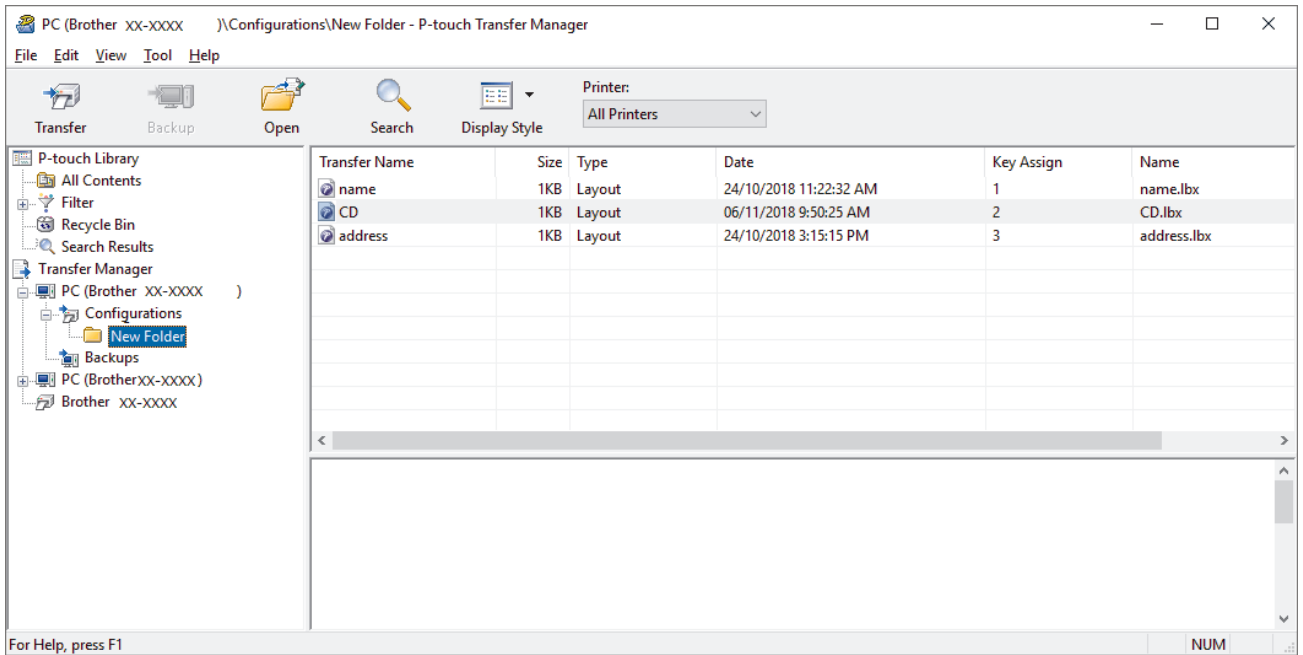

Este afișat un mesaj de confirmare.



- De asemenea, puteți transfera elemente individuale pe imprimantă fără a le adăuga unui director. Selectați șablonul sau alte date pe care doriți să le transferați, iar apoi faceți clic pe **Transfer (Transferare)**.
- Mai multe elemente și directoare pot fi selectate și transferate într-o singură operațiune.

8. Faceți clic pe **OK**.

Elementele selectate sunt transferate pe imprimantă.



### Informații similare

- [Despre Transferarea șabloanelor de pe computer pe imprimantă \(Windows\)](#)

## Realizarea copiilor de rezervă pentru șabloane și alte date salvate pe imprimantă (Windows)



- Șabloanele de rezervă sau alte date nu pot fi editate pe computer.
- În funcție de modelul de imprimantă, șabloanele de rezervă sau datele pot să nu fie transferabile între diferite modele.

1. Conectați-vă computerul la imprimanta de etichete și porniți imprimanta de etichete.

Numele modelului de imprimantă apare lângă o pictogramă de imprimantă în vizualizarea folderelor. Dacă selectați imprimanta în vizualizarea folderelor, sunt afișate șabloanele și alte date curente stocate pe imprimantă.

2. Selectați imprimanta de pe care doriți să faceți copii de rezervă și apoi faceți clic pe **Backup (Realizare copii de rezervă)**.

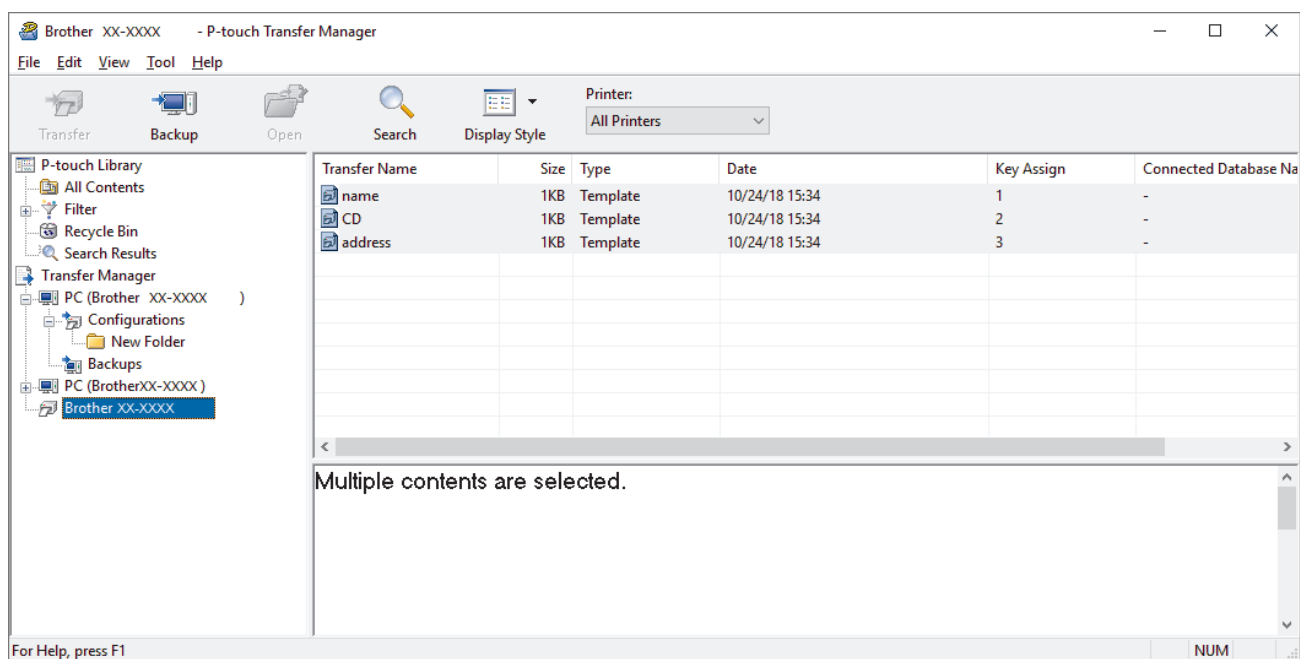

Este afișat un mesaj de confirmare.

3. Faceți clic pe **OK**.

Un nou director este creat sub imprimantă în vizualizarea folderelor. Numele folderului are la bază data și ora realizării copiei de rezervă. Toate șabloanele și celelalte date de pe imprimantă sunt transferate în noul director și salvate pe computer.



### Informații similare

- [Transferați șabloane pe imprimantă cu ajutorul P-touch Transfer Manager \(Windows\)](#)

► Pagina de pornire > [Transferați șabloane pe imprimantă \(P-touch Transfer Manager\) \(Windows\)](#) > [Transferați șabloane pe imprimantă cu ajutorul P-touch Transfer Manager \(Windows\)](#) > Ștergeți datele imprimantei (Windows)

## Ștergeți datele imprimantei (Windows)

Pentru a șterge toate șabloanele și alte date salvate pe imprimantă, procedați după cum urmează:

1. Conectați computerul la imprimanta de etichete și porniți imprimanta de etichete.  
Numele modelului de imprimantă apare lângă o pictogramă de imprimantă în vizualizarea folderelor.
2. Faceți clic dreapta pe imprimantă, iar apoi selectați **Delete All (Ștergere totală)** meniul.

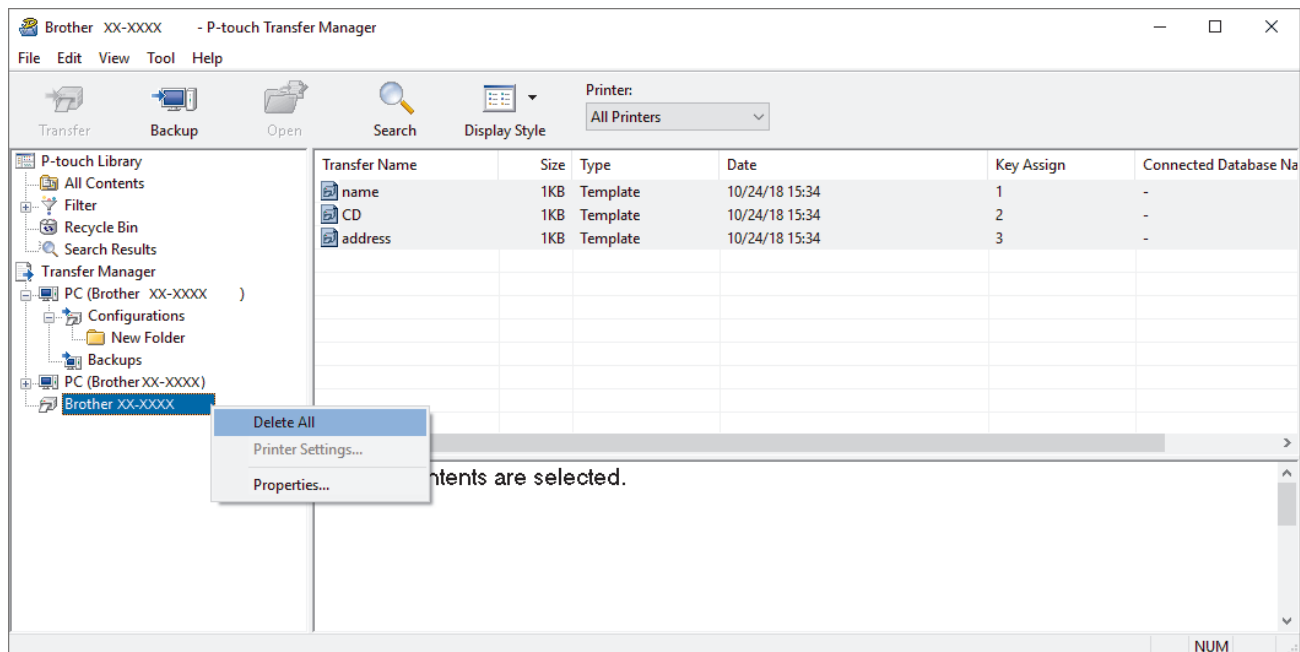

Este afișat un mesaj de confirmare.

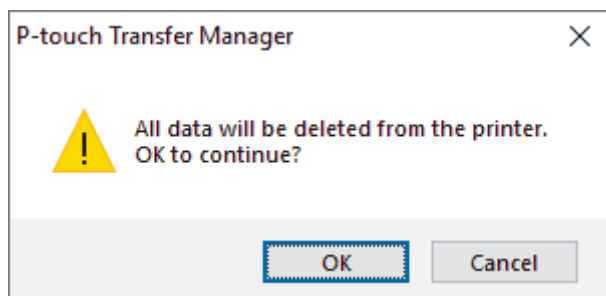

3. Faceți clic pe **OK**.  
Sunt șterse toate șabloanele și alte date salvate pe imprimantă.

### ✓ Informații similare

- [Transferați șabloane pe imprimantă cu ajutorul P-touch Transfer Manager \(Windows\)](#)

## Creați fișiere de transfer și fișiere pachet de transfer (Windows)

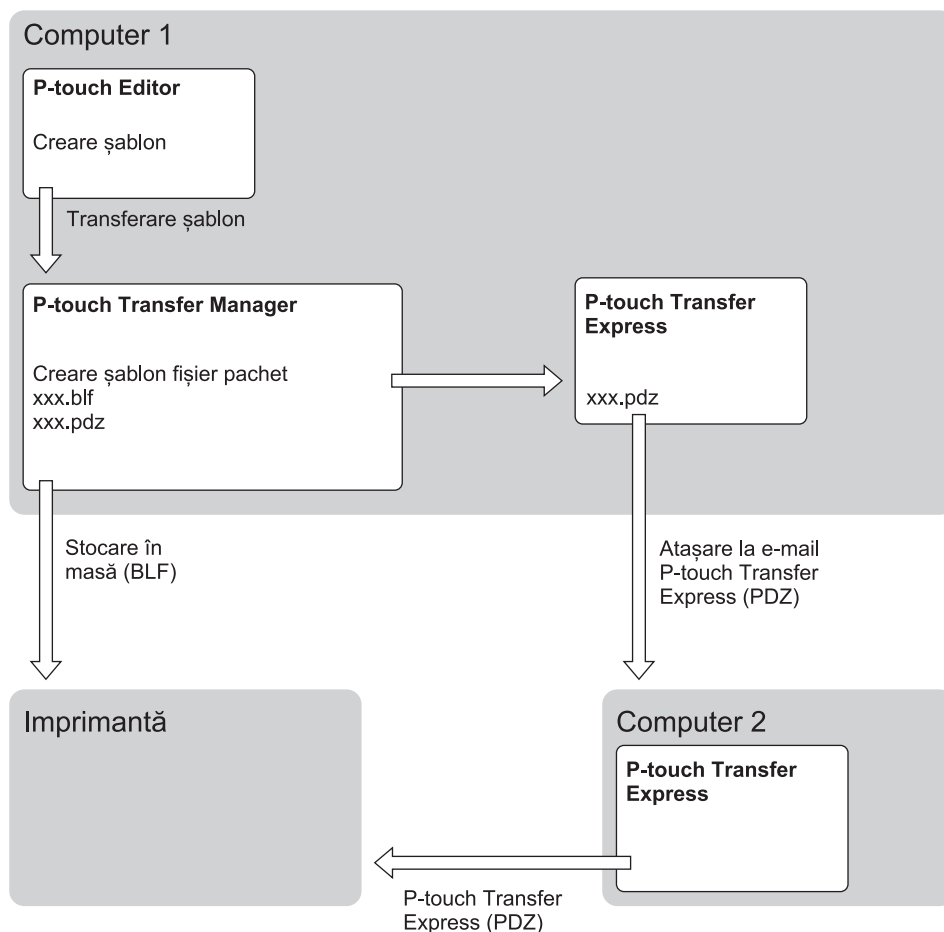

Metoda de transferare a unui șablon		Format de fișier
De pe un computer	P-touch Transfer Express	PDZ

1. Creați șablonul utilizând P-touch Editor și apoi transferați-l în P-touch Transfer Manager.



- Mai multe informații >> *Informații similare*
- Când transferați un șablon nou, asigurați-vă că specificați un număr Key Assign (Atribuirea tastei) (în P-touch Transfer Manager) care nu este utilizat în prezent. Dacă numărul Key Assign (Atribuire cheie) este deja utilizat, șablonul existent va fi suprascris cu unul nou.

2. Fără a conecta imprimanta de etichete la computer, selectați directorul **Configurations (Configurații)** din fereastra P-touch Transfer Manager, iar apoi selectați șablonul de salvat.



Puteți selecta mai multe șabloane în același timp.

3. Faceți clic pe **File (Fișier) > Save Transfer File (Salvare fișier de transfer)**.

### NOTĂ

Butonul **Save Transfer File (Salvare fișier de transfer)** apare când imprimanta de etichete este deconectată de la computer sau este offline.



- Dacă faceți clic pe butonul **Save Transfer File (Salvare fișier de transfer)** după ce selectați **Configurations (Configurații)**, toate șabloanele din folder vor fi salvate ca fișier de transfer (BLF) sau fișier pachet de transfer (PDZ).
  - Puteți combina mai multe șabloane într-un singur fișier de transfer (BLF) sau fișier pachet de transfer (PDZ).
4. În câmpul **Salvare cu tipul**, selectați formatul în care doriți să salvați șablonul, iar apoi tastați numele și salvați șablonul.



### Informații similare

- [Transferați șabloane pe imprimantă cu ajutorul P-touch Transfer Manager \(Windows\)](#)

## Distribuți șabloane pentru a fi transferate utilizatorilor fără a utiliza P-touch Transfer Manager (Windows)

Transferați șabloane pe imprimantă utilizând P-touch Transfer Express.

Pentru a descărca cea mai recentă versiune de P-touch Transfer Express, accesați pagina **Descărcări** a modelului dumneavoastră de pe site-ul web Brother support la [support.brother.com](http://support.brother.com).



- Când transferați un șablon nou, asigurați-vă că specificați un număr Key Assign (Atribuirea tastei) (în P-touch Transfer Manager) care nu este utilizat în prezent. Dacă numărul Key Assign (Atribuire cheie) este deja utilizat, șablonul existent va fi suprascris cu unul nou.
- Această funcție necesită o conexiune USB.

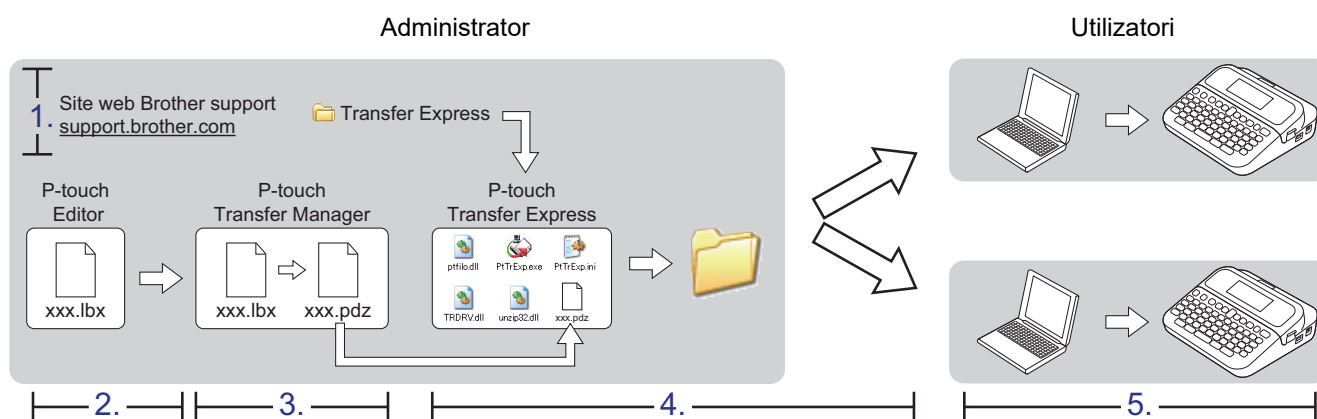

>> Sarcinile administratorului

>> Sarcinile utilizatorului

### Sarcinile administratorului

>> Pregătirea P-touch Transfer Express

>> Transferați un șablon pe P-touch Transfer Manager

>> Salvați șablonul ca fișier pachet de transfer (PDZ)

>> Distribuți fișierul pachet de transfer (PDZ) și P-touch Transfer Express către alți utilizatori

### Pregătirea P-touch Transfer Express

Driverul de imprimantă trebuie instalat înainte de a utiliza P-touch Transfer Express.



P-touch Transfer Express este disponibil numai în engleză.

1. Descărcați P-touch Transfer Express în orice locație de pe computer.
2. Dezarhivați fișierul descărcat (ZIP).

### Transferați un șablon pe P-touch Transfer Manager



Pentru a utiliza funcția de transfer șabloane, utilizați P-touch Editor 5.4. P-touch Editor 6.0 va fi actualizată ulterior.

1. Lansați P-touch Editor

- **Windows 11:**

Fie faceți clic pe **Start > Brother P-touch > P-touch Editor**, fie faceți dublu clic pe pictograma **P-touch Editor** din spațiul de lucru.

\*În funcție de sistemul de operare al computerului dvs., poate fi creat sau nu directorul Brother P-touch.

- **Windows 10:**

Fie faceți clic pe **Start > Brother P-touch > P-touch Editor**, fie faceți dublu clic pe pictograma **P-touch Editor** din spațiul de lucru.

- **Windows 8.1:**

Faceți clic pe pictograma **P-touch Editor** de pe ecranul **Aplicații** sau faceți dublu clic pe pictograma **P-touch Editor** din spațiul de lucru.

2. Deschideți șablonul dorit.

3. Faceți clic pe **File (Fișier) > Transfer Template (Transferare șablon) > Transfer (Transferare)**.

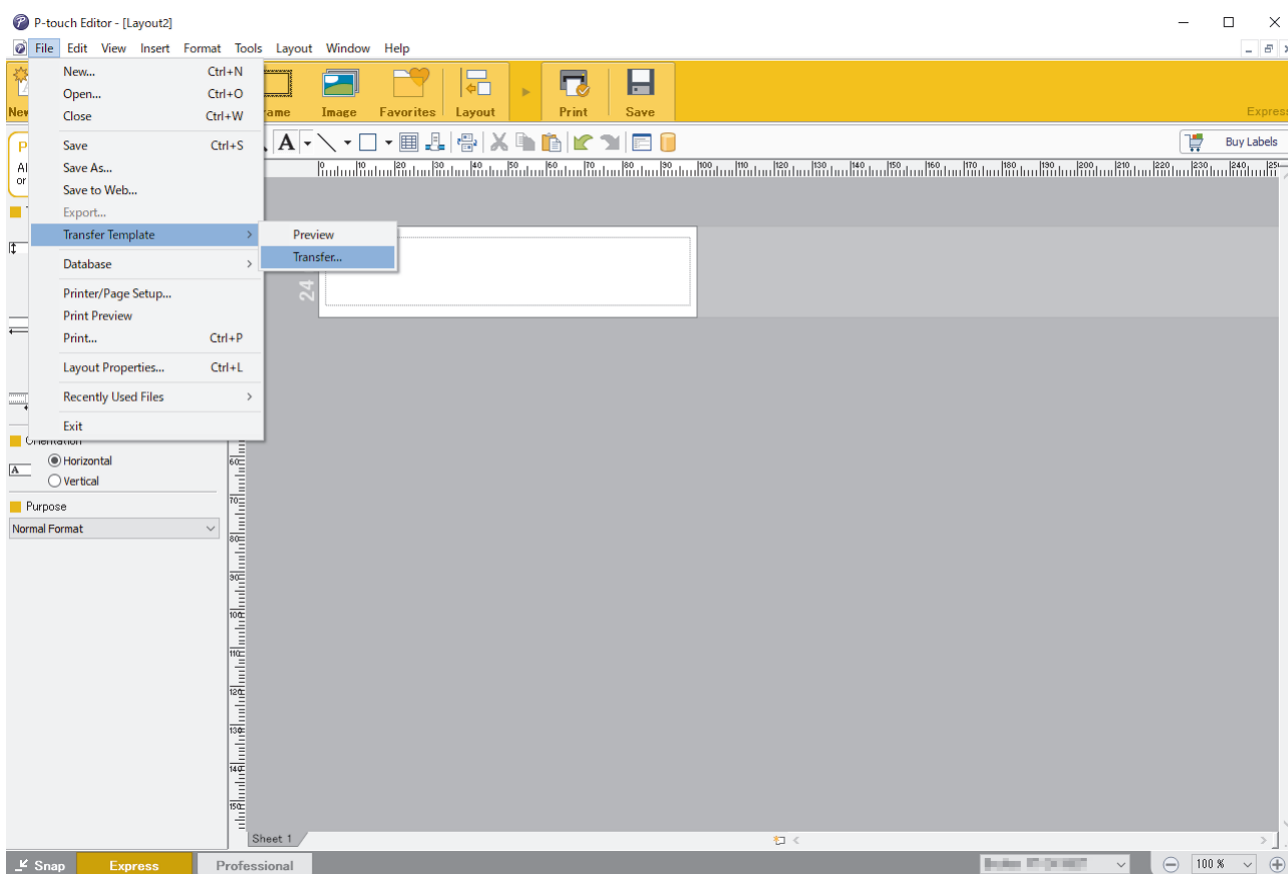

Șablonul este transferat la P-touch Transfer Manager. Se lansează P-touch Transfer Manager.

## Salvați șablonul ca fișier pachet de transfer (PDZ)

Pentru a crea un fișier într-un format care poate fi utilizat de către P-touch Transfer Express, salvați șablonul ca fișier pachet de transfer (PDZ).

1. Selectați directorul **Configurations (Configurații)** din fereastra P-touch Transfer Manager.
2. Selectați șabloanele pe care doriți să le distribuiți.
3. Faceți clic pe **File (Fișier) > Save Transfer File (Salvare fișier de transfer)**.



- Opțiunea **Save Transfer File (Salvare fișier de transfer)** apare numai dacă imprimanta este deconectată de la computer sau este offline.
- Dacă faceți clic pe opțiunea **Save Transfer File (Salvare fișier de transfer)** după selectarea folderului **Configurations (Configurații)** sau a unui folder creat, toate șabloanele din folder sunt salvate ca fișier pachet de transfer (PDZ).
- Puteți combina mai multe șabloane într-un singur fișier pachet de transfer (PDZ).

4. Tastați numele, iar apoi faceți clic pe **Salvare**.

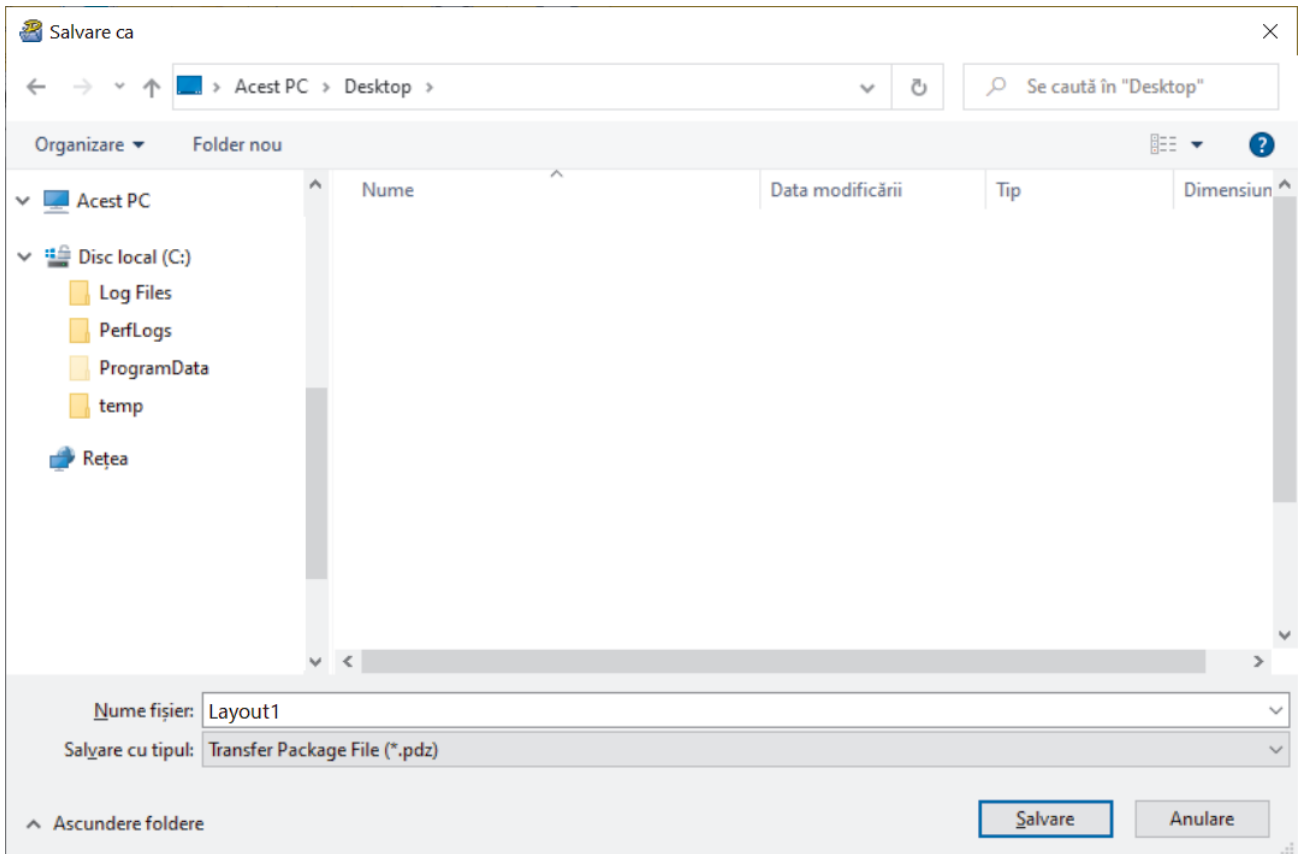

Șablonul este salvat ca fișier pachet de transfer (PDZ).

## Distribuiți fișierul pachet de transfer (PDZ) și P-touch Transfer Express către alți utilizatori



Dacă ați descărcat deja P-touch Transfer Express pe computer, nu este necesar ca administratorul să trimită folderul Transfer Express. În acest caz, puteți muta pur și simplu fișierul pachet de transfer distribuit în folderul descărcat, făcând apoi dublu clic pe fișierul **PtTrExp.exe**.

1. Mutați fișierul pachet de transfer (PDZ) în folderul cu descărcări.

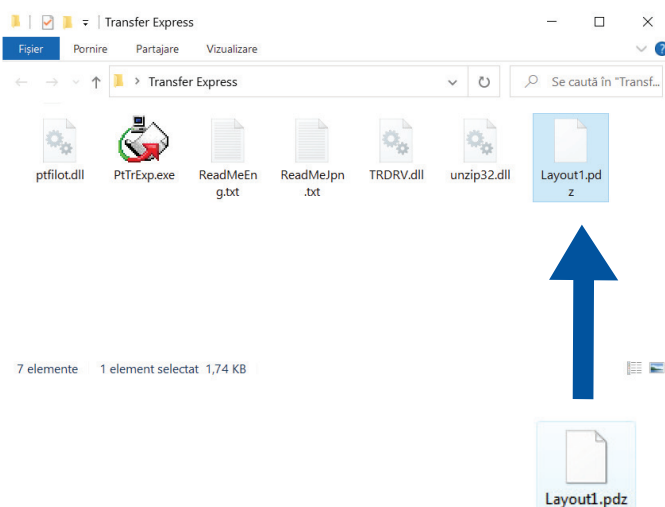

2. Distribuiți toate fișierele din directorul cu descărcări către alți utilizatori.



## Sarcinile utilizatorului

### Transferați fișierul pachet de transfer (PDZ) pe imprimanta dvs.



Nu întrerupeți alimentarea cu energie atunci când transferați șabloane.

1. Porniți imprimanta de etichete.
2. Conectați imprimanta la computer folosind un cablu USB.
3. Faceți dublu clic pe fișierul **PtTrExp.exe** primit de la administrator.
4. Procedați conform uneia dintre metodele de mai jos:
  - Pentru a transfera un singur fișier pachet de transfer (PDZ) în folderul ce conține fișierul **PtTrExp.exe**, faceți clic pe **Transfer**.
  - Pentru a transfera multiple fișiere pachet de transfer (PDZ) în folderul ce conține fișierul **PtTrExp.exe**, procedați după cum urmează:
    - a. Faceți clic pe **Browse**.
5. Când finalizați, faceți clic pe **OK**.

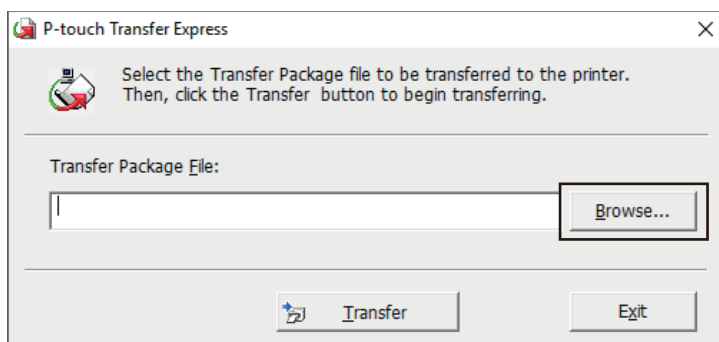

- b. Selectați fișierul pachet de transfer pe care doriți să-l transferați, iar apoi faceți clic pe **Deschidere**.
- c. Faceți clic pe **Transfer**.
- d. Faceți clic pe **Yes**.

### ✓ Informații similare

- [Transferați șabloane pe imprimantă \(P-touch Transfer Manager\) \(Windows\)](#)

## **Stocați și gestionați șabloanele (P-touch Library)**

- [Editați șabloanele utilizând P-touch Library \(Windows\)](#)
- [Imprimați șabloanele utilizând P-touch Library \(Windows\)](#)
- [Căutați șabloane utilizând P-touch Library \(Windows\)](#)

## Editați șabloanele utilizând P-touch Library (Windows)

1. Lansați P-touch Library.

• **Windows 11:**

Faceți clic pe **Start > Brother P-touch > P-touch Library**.

\*În funcție de sistemul de operare al computerului dvs., poate fi creat sau nu directorul Brother P-touch.

• **Windows 10:**

Faceți clic pe **Start > Brother P-touch > P-touch Library**.



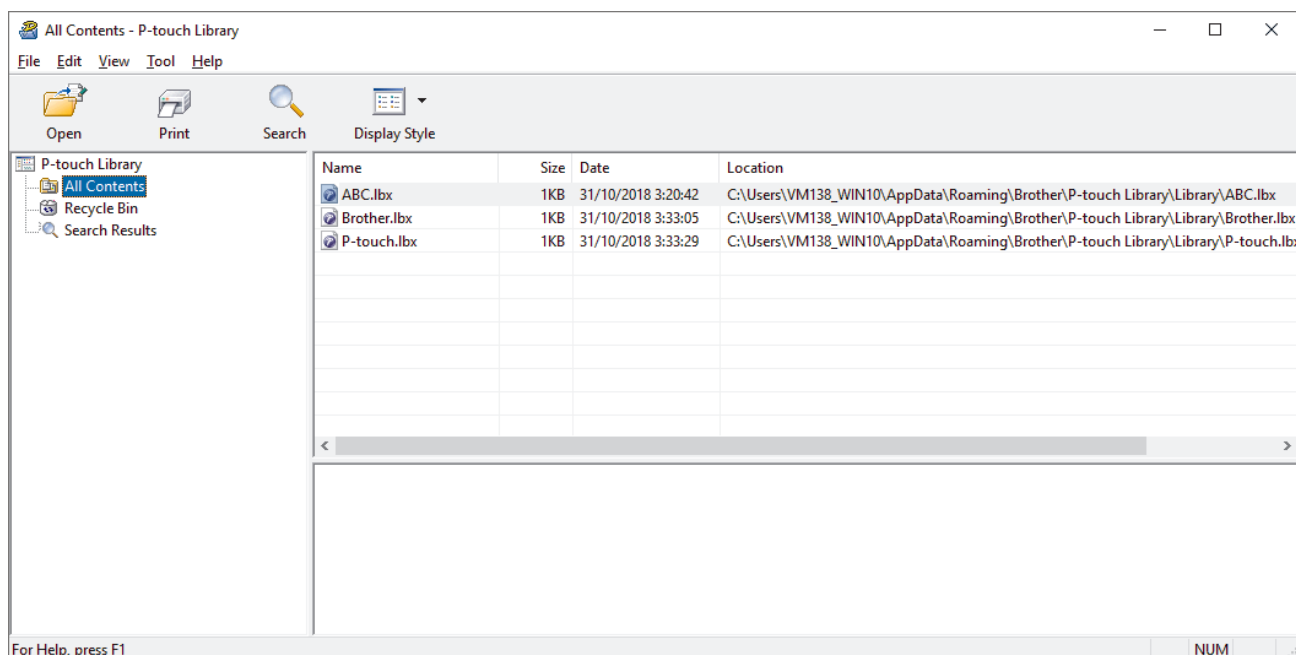

• **Windows 8.1:**

Faceți clic pe pictograma **P-touch Library** de pe ecranul **Aplicații**.

Apare fereastra principală.



### Prezentare generală a pictogramelor din bara de instrumente

Pictogramă	Denumirea butonului	Funcție
	<b>Open (Deschidere)</b>	Faceți clic pentru a deschide șablonul selectat.
	<b>Print (Imprimare)</b>	Faceți clic pentru a imprima șablonul selectat.
	<b>Search (Căutare)</b>	Faceți clic pentru a căuta șabloane înregistrate în P-touch Library.
	<b>Display Style (Afișare stil)</b>	Faceți clic pentru a modifica stilul de afișare a fișierului.

2. Selectați șablonul pe care doriți să-l editați și apoi faceți clic pe **Open (Deschidere)**.

Acum puteți edita șablonul.

### ✓ Informații similare

- [Stocați și gestionați șabloanele \(P-touch Library\)](#)

## Imprimați șabloanele utilizând P-touch Library (Windows)

1. Lansați P-touch Library.

- **Windows 11:**

Faceți clic pe **Start > Brother P-touch > P-touch Library**.

\*În funcție de sistemul de operare al computerului dvs., poate fi creat sau nu directorul Brother P-touch.

- **Windows 10:**

Faceți clic pe **Start > Brother P-touch > P-touch Library**.

- **Windows 8.1:**

Faceți clic pe pictograma **P-touch Library** de pe ecranul **Aplicații**.

Apare fereastra principală.

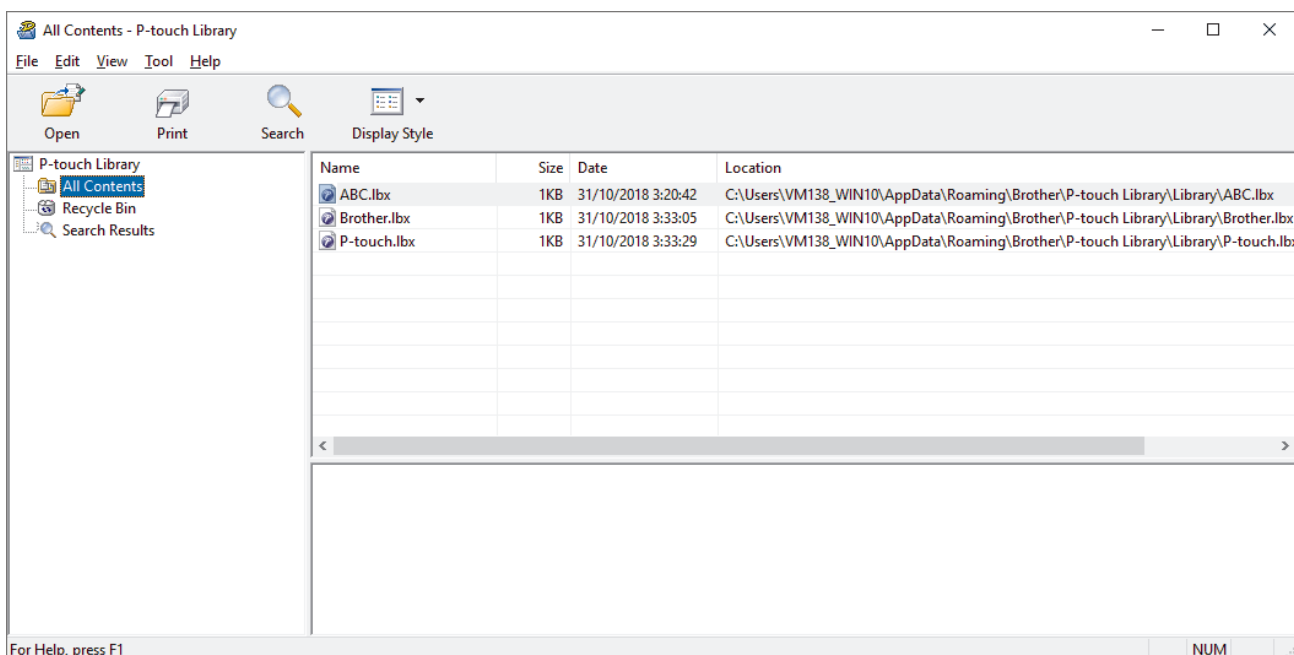

2. Selectați șablonul pe care doriți să-l imprimați și apoi faceți clic pe **Print (Imprimare)**.

Imprimanta de etichete conectată imprimă șablonul.



### Informații similare

- [Stocați și gestionați șabloanele \(P-touch Library\)](#)

## Căutați șabloane utilizând P-touch Library (Windows)

1. Lansați P-touch Library.

- **Windows 11:**

Faceți clic pe **Start > Brother P-touch > P-touch Library**.

\*În funcție de sistemul de operare al computerului dvs., poate fi creat sau nu directorul Brother P-touch.

- **Windows 10:**

Faceți clic pe **Start > Brother P-touch > P-touch Library**.

- **Windows 8.1:**

Faceți clic pe pictograma **P-touch Library** de pe ecranul **Aplicații**.

Apare fereastra principală.

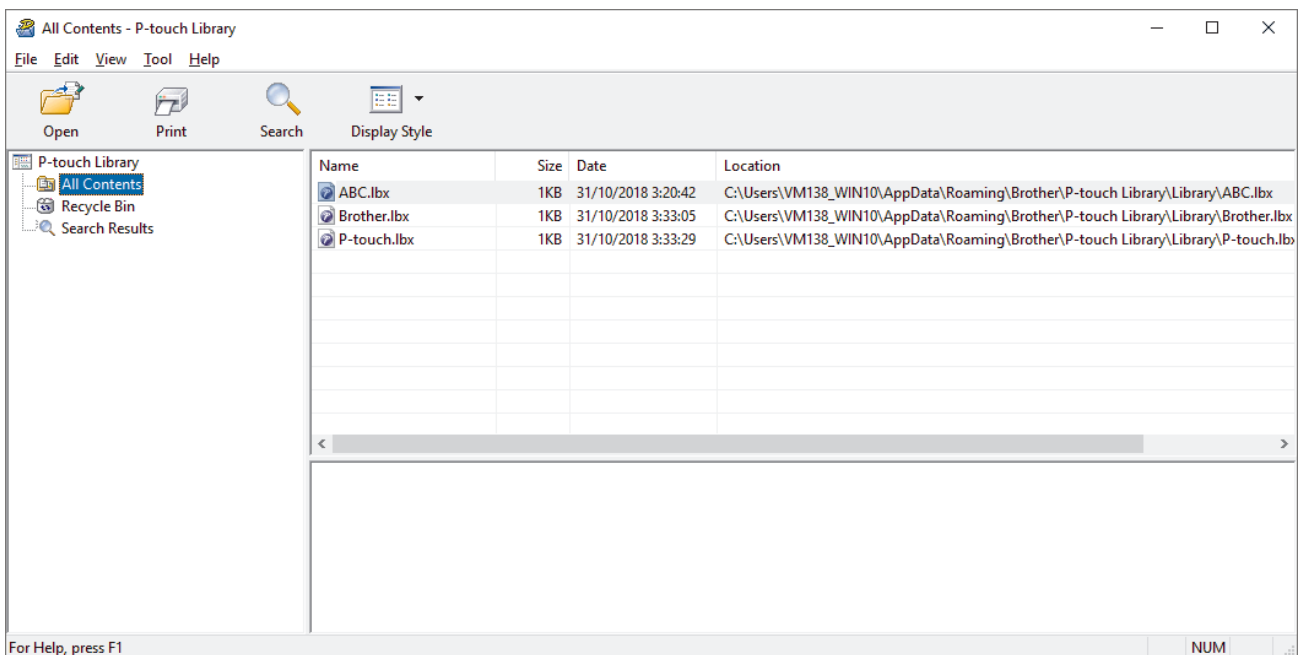

2. Faceți clic pe **Search (Căutare)**.

Apare **Search (Căutare)** caseta de dialog.

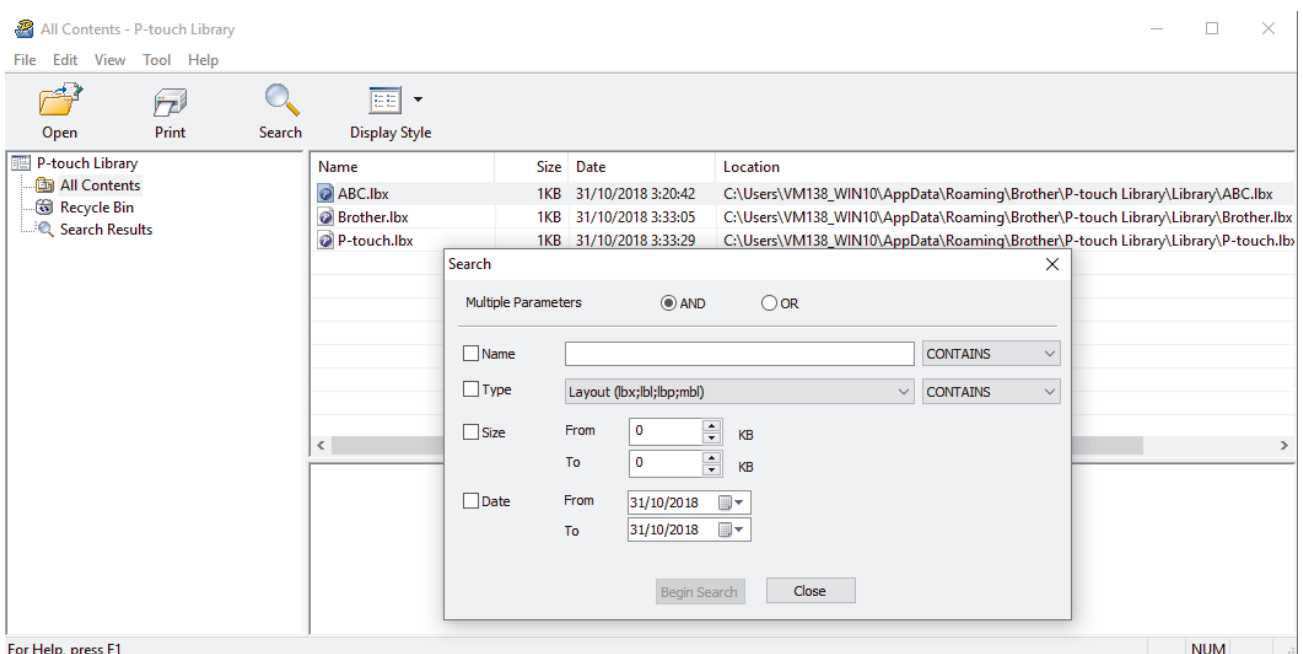

3. Specificați criteriile de căutare.

Sunt disponibile următoarele criterii de căutare:

Setări	Detalii
<b>Multiple Parameters (Parametri multipli)</b>	Determină modul cum caută programul atunci când sunt specificate criterii multiple. Dacă selectați <b>AND (ȘI)</b> , programul caută fișiere care îndeplinesc toate criteriile. Dacă selectați <b>OR (SAU)</b> , programul caută fișiere care îndeplinesc oricare dintre criterii.
<b>Name (Nume)</b>	Căutați un șablon prin specificarea numelui fișierului.
<b>Type (Tip)</b>	Căutați un șablon prin specificarea tipului de fișier.
<b>Size (Dimensiune)</b>	Căutați un șablon prin specificarea dimensiunii fișierului.
<b>Date (Dată)</b>	Căutați un șablon prin specificarea datei fișierului.

4. Faceți clic pe **Begin Search (Începere căutare)**.

Este lansată căutarea și sunt afișate rezultatele căutării.

5. Închideți **Search (Căutare)** caseta de dialog.

Pentru a confirma rezultatele de căutare, faceți clic pe **Search Results (Rezultatele căutării)** în vizualizarea folderului.



Puteți înregistra șabloane în P-touch Library, glisându-le și fixându-le în folderul **All Contents (Conținut complet)** sau în lista de foldere.



### Informații similare

- [Stocați și gestionați șabloanele \(P-touch Library\)](#)

## ■ Întreținerea de rutină

- [Întreținerea](#)

## Întreținerea

Scoateți întotdeauna bateriile și deconectați adaptorul AC înainte de a curăța imprimanta de etichete.

- >> [Curățați unitatea](#)
- >> [Curățați capul de imprimare](#)
- >> [Curățați cutterul de bandă](#)

### Curățați unitatea

1. Ștergeți praful și urmele de pe imprimanta de etichete folosind o lavetă moale și uscată.
2. Folosiți o lavetă ușor umezită pentru urmele dificil de curățat.



Nu utilizați diluant pentru vopsea, benzen, alcool sau alți solvenți organici. Aceștia pot deforma sau deteriora carcasa imprimantei de etichete.

### Curățați capul de imprimare

Linii sau caracterele de calitate slabă de pe etichetele imprimate indică, în general, faptul că există murdărie pe capul de imprimare.

Curățați capul de imprimare cu ajutorul unui bețișor cu vată sau al casetei opționale pentru curățarea capului de imprimare (TZe-CL4).

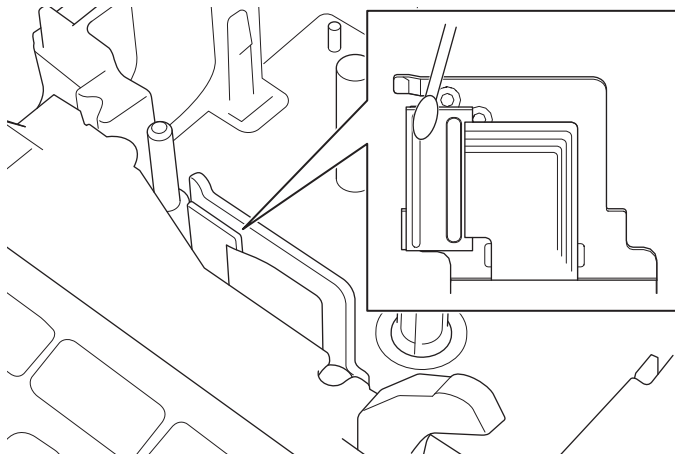

- Nu atingeți capul de imprimare direct cu mâinile goale.
- Citiți și urmați instrucțiunile furnizate cu caseta de curățare a capului de imprimare.

### Curățați cutterul de bandă

După utilizare repetată, pe lama cutter-ului se poate depune adeziv de bandă, care afectează tăișul lamei și poate astfel cauza blocarea benzii în cutter.



---

Aproximativ o dată pe an, ștergeți lama cutter-ului cu un bețișor cu vată umezit în alcool izopropilic (alcool pentru frecare).

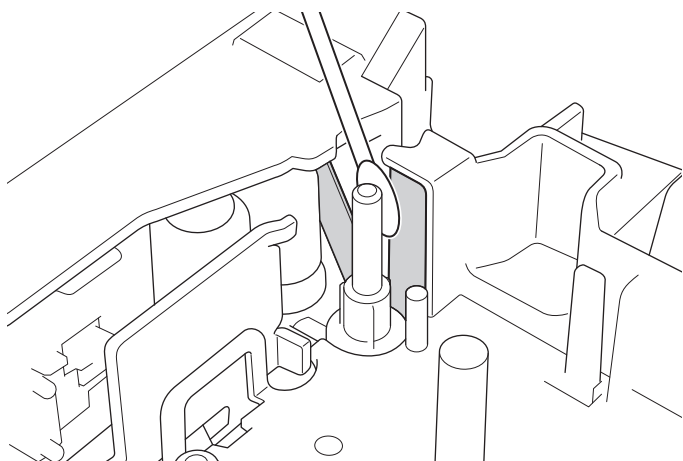

- Nu atingeți lama cutter-ului direct cu mâinile goale.
  - Utilizați alcoolul izopropilic respectând recomandările producătorului.
- 



### Informații similare

- [Întreținerea de rutină](#)
-

## Depanarea



- Dacă întâmpinați dificultăți cu imprimanta dvs. de etichete
- Mesaje de eroare și de întreținere
- Verificați informațiile privind versiunea
- Resetați imprimanta de etichete

## Dacă întâmpinați dificultăți cu imprimanta dvs. de etichete

În acest capitol sunt prezentate soluții de rezolvare a problemelor tipice care pot apărea la folosirea imprimantei de etichete.

Dacă încă aveți probleme ►► *Informații similare* Dacă, după ce citiți subiectele, nu puteți rezolva problema, vizitați site-ul web Brother support la [support.brother.com](http://support.brother.com).

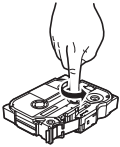
Problemă	Soluție
Imprimanta de etichete nu imprimă.	<ul style="list-style-type: none"> <li>• Verificați dacă este introdusă corect caseta de bandă.</li> <li>• În cazul în care caseta de bandă este goală, înlocuiți-o. Pentru a comanda consumabile și accesorii, vizitați <a href="http://www.brother.com">www.brother.com</a>.</li> <li>• Verificați dacă este bine închis capacul compartimentului casetei de bandă.</li> <li>• Verificați ca imprimanta de etichete să fie pornită.</li> <li>• Verificați ca setarea Bluetooth a computerului sau a dispozitivului mobil să fie pornită.</li> <li>• Verificați ca imprimanta de etichete să fie conectată la computer sau la dispozitivul dvs. mobil prin Bluetooth.</li> <li>• Verificați ca imprimanta de etichete să fie selectată în aplicația Brother iPrint&amp;Label.</li> <li>• Verificați ca imprimanta de etichete să nu fie asociată cu un alt dispozitiv.</li> <li>• Asigurați-vă că imprimanta de etichete și dispozitivul dumneavoastră mobil sau computerul sunt suficient de apropiate pentru a putea comunica.</li> <li>• Verificați ca setarea de reconectare automată prin Bluetooth a unui alt computer sau dispozitiv mobil să fie dezactivată.</li> <li>• Asigurați-vă că în apropiere nu se află niciun fel de dispozitive care emit unde radio (de exemplu, un cuptor cu microunde).</li> <li>• Verificați ca driverul de imprimantă corespunzător să fie instalat atunci când imprimați de pe un computer.</li> <li>• Conectați imprimanta de etichete la calculatorul dumneavoastră folosind cablul USB (inclus), atunci când imprimați de pe un computer.</li> <li>• În cazul în care capul de imprimare este murdar, curățați-l cu ajutorul unui bețișor cu vată sau cu caseta opțională de curățare a capului de imprimare (TZe-CL4).</li> </ul>
<ul style="list-style-type: none"> <li>• Banda nu se alimentează corect.</li> <li>• Banda se blochează în interiorul imprimantei de etichete.</li> </ul>	<ul style="list-style-type: none"> <li>• Dacă banda este îndoită, tăiați secțiunea îndoită.</li> <li>• Dacă banda este blocată, scoateți caseta de bandă, scoateți banda blocată și apoi tăiați banda deteriorată.</li> <li>• Verificați capătul benzii să iasă corect prin ghidajul benzii.</li> <li>• Confirmați că banda este orientată spre fanta de ieșire a benzii.</li> <li>• Scoateți caseta de bandă și introduceți-o din nou.</li> </ul>
A apărut o eroare la utilizarea unei aplicații mobile.	Mergeți la meniul de setări al aplicației dumneavoastră mobile și selectați <b>Support (Asistență) &gt; Întrebări frecvente și depanare</b> .
Ecranul s-a blocat.	<ul style="list-style-type: none"> <li>• Resetați memoria internă la setările din fabrică. Mai multe informații ►► <i>Subiecte conexe</i></li> <li>• Deconectați adaptorul AC și scoateți bateriile pentru cel puțin 10 minute.</li> </ul>
Afișajul LCD rămâne gol după conectarea alimentării.	Verificați ca bateriile să fie instalate corect sau ca adaptorul AC livrat împreună cu imprimanta dvs. de etichete să fie conectat în mod corect.
Mesajele de pe afișajul LCD sunt afișate într-o limbă străină.	Selectați limba dorită pentru LCD. Mai multe informații ►► <i>Subiecte conexe</i>
Imprimanta de etichete se oprește în timpul imprimării unei etichete.	<ul style="list-style-type: none"> <li>• Înlocuiți caseta de bandă dacă banda cu dungi este vizibilă, întrucât aceasta indică faptul că ați ajuns la capătul benzii.</li> <li>• Înlocuiți toate bateriile sau conectați adaptorul AC direct la imprimanta de etichete.</li> </ul>

Problemă	Soluție
Fișierele cu etichete salvate anterior nu sunt disponibile.	Toate fișierele salvate în memoria internă se șterg dacă bateriile sunt slabe sau dacă adaptorul AC a fost deconectat.
<ul style="list-style-type: none"> <li>Nu pot instala driverul imprimantei chiar dacă urmez procedura corectă. (Windows)</li> <li>Nu văd imprimanta indicată în P-touch Editor, deși am instalat driverul de imprimantă. (Windows)</li> </ul>	<p>Dacă nu puteți utiliza imprimanta de etichete, deși ați instalat driverul de imprimantă:</p> <ol style="list-style-type: none"> <li>Descărcați programul de dezinstalare pentru driverul de imprimantă de pe pagina modelului dvs. la <a href="http://support.brother.com">support.brother.com</a>.</li> <li>Utilizați programul de dezinstalare pentru driverul de imprimantă pentru a șterge informațiile privind imprimanta.</li> <li>Rulați din nou programul de instalare a driverului de imprimantă și urmați instrucțiunile pas cu pas pentru a începe instalarea.</li> </ol>
Banda cu cerneală este separată de rola de cerneală.	<p>Dacă banda cu cerneală este deteriorată, înlocuiți caseta de bandă. Dacă nu este ruptă, lăsați banda netăiată și scoateți cu atenție caseta de bandă, iar apoi rulați banda cu cerneală slăbită înapoi pe bobină.</p> 
Codurile de bare sau codurile QR imprimate nu pot fi citite.	<ul style="list-style-type: none"> <li>Înlocuiți banda. (Recomandat: negru pe bandă albă)</li> <li>Măriți codurile de bare sau codurile QR cu aplicația de coduri de bare, dacă este posibil.</li> </ul>
Nu cunosc numărul versiunii firmware pentru imprimanta de etichete.	Puteți confirma numărul versiunii firmware și alte informații pe afișajul LCD. Mai multe informații >> <i>Subiecte conexe</i>
Când eticheta este imprimată, există o margine prea mare (spațiu) de ambele părți ale textului.	<ul style="list-style-type: none"> <li>Selectați opțiunile <i>Marg. mică</i>, <i>Lanț</i> sau <i>Fără tăi</i>. pentru margini mai mici. Mai multe informații &gt;&gt; <i>Subiecte conexe</i></li> <li>După ce se imprimă ultima etichetă, apăsați pe  și pe  simultan pentru a alimenta cu bandă, iar apoi scoateți și tăiați ultima etichetă. Rețineți că, atunci când folosiți această metodă, imprimanta de etichete va alimenta aproximativ 23 mm de bandă înainte de următoarea etichetă nouă.</li> </ul>
Dimensiunea fontului nu poate fi mărită.	Fie fontul este deja la dimensiunea maximă pentru lățimea etichetei, fie lungimea etichetei a fost setată, astfel încât există o limită pentru dimensiunea fontului pentru a preveni depășirea lungimii setate.
Atunci când sunt imprimate mai multe etichete, ultima etichetă este tăiată incorect.	Atunci când <i>Lanț</i> este activat, alimentați cu bandă pentru a scoate ultima etichetă imprimată.
Nu pot actualiza firmware-ul imprimantei folosind P-touch Update Software, Transfer Express sau Mac Update Tool.	Reporniți imprimanta și apoi încercați să actualizați din nou firmware-ul. Nu apăsați niciun buton în timpul actualizării firmware-ului, până când este afișat automat ecranul de pornire.
Imprimanta de etichete nu funcționează normal.	<ul style="list-style-type: none"> <li>Resetați memoria internă la setările din fabrică. Mai multe informații &gt;&gt; <i>Subiecte conexe</i></li> <li>Deconectați adaptorul AC și scoateți bateriile pentru cel puțin 10 minute.</li> </ul>



## Informații similare

- [Depanarea](#)

### Subiecte conexe:

- [Resetați imprimanta de etichete](#)
- [Setați limba](#)
- [Verificați informațiile privind versiunea](#)

- 
- Opțiuni de tăiere a benzii
-

## Mesaje de eroare și de întreținere

Mesaj	Cauză/soluție
Defecțiune cutter!	Dacă banda este blocată în unitatea cutter-ului, scoateți banda. Opriti imprimanta de etichete și apoi reporniți-o înainte de a continua.
Eroare cod bare! Înreg. # :XXXXX Câmp # :XXXXX	A fost o încercare de a imprima etichete cu coduri de bare dintr-o bază de date. Imprimanta de etichete afișează acest mesaj atunci când intervalul selectat al bazei de date include caractere sau numere neacceptate de protocolul pentru coduri de bare.
Eroare sistem XX	Contactați Centrul de asistență clienți Brother.
Etic. prea lungă!	Lungimea etichetei imprimate folosind textul introdus este mai mare de 999 mm. Editați textul astfel încât lungimea etichetei să fie mai mică de 999 mm.
Text prea lung!	Lungimea etichetei imprimate folosind textul introdus este mai mare decât setarea lungimii. Editați textul pentru a se încadra în lungimea setată sau modificați setarea lungimii.
Verificați nr. de cifre introduse!	Numărul de cifre introduse în datele codului de bare nu corespunde cu numărul de cifre setat în parametrii codului de bare. Introduceți numărul corect de cifre.



### Informații similare

- [Depanarea](#)

## Verificați informațiile privind versiunea

Puteți confirma numărul versiunii firmware și alte informații pe afișajul LCD. Ați putea avea nevoie de aceste informații dacă sunați la Brother cu privire la o întrebare sau o garanție.

1. Apăsați pe .
2. Apăsați pe ◀ sau pe ▶ pentru a afișa [Setări], iar apoi apăsați pe **OK**.
3. Apăsați pe ▲ sau pe ▼ pentru a afișa [Informații privind versiunea], iar apoi apăsați pe **OK**.



### Informații similare

- [Depanarea](#)

## Resetați imprimanta de etichete

Resetați memoria internă a imprimantei de etichete pentru a șterge toate fișierele de etichete salvate sau dacă imprimanta de etichete nu funcționează corespunzător.

- [Resetați cu ajutorul LCD-ului](#)



## Resetați cu ajutorul LCD-ului

1. Apăsați pe .
2. Apăsați pe ◀ sau pe ▶ pentru a afișa [Setări], iar apoi apăsați pe **OK**.
3. Apăsați pe ▲ sau pe ▼ pentru a afișa [Resetare], iar apoi apăsați pe **OK**.
4. Apăsați pe ▲ sau pe ▼ pentru a afișa opțiunea de resetare, iar apoi apăsați pe **OK**.  
Apare un mesaj care vă întreabă dacă vreți să confirmați opțiunea de resetare.
5. Apăsați pe **OK**.



Dacă se folosesc opțiunile de resetare [Resetare toate setările] sau [Setare implicită fabrică], veți avea nevoie să setați limba implicită preferată de dvs. din nou după resetare.

Opțiuni de resetare	Detalii
Resetare toate setările	Memoria de fișiere NU este ștersă. Datele setărilor sunt șterse și toate setările sunt resetate la setările din fabrică.
Ștergere tot conținutul	Memoria de fișiere este ștersă. Datele setărilor NU sunt șterse și toate setările rămân așa cum sunt configurate în prezent.
Setare implicită fabrică	Memoria de fișiere, etichetele și setările personalizate sunt resetate la setările din fabrică.



### Informații similare

- [Resetați imprimanta de etichete](#)

## Anexă

- [Specificații](#)
- [Ajutor și asistență pentru clienți Brother](#)

## Specificații

- >> [Imprimare](#)
- >> [Mărime](#)
- >> [Interfață](#)
- >> [Mediu](#)
- >> [Sursă de alimentare](#)
- >> [Suportul fizic](#)
- >> [Memorie](#)
- >> [Sisteme de operare compatibile](#)

### Imprimare

<b>Viteză de imprimare</b> (în funcție de suportul fizic folosit)	Maximum 30 mm/s
<b>Înălțimea maximă de imprimare</b>	18,0 mm (atunci când se folosește bandă de 24 mm) <sup>1</sup>

<sup>1</sup> Dimensiunea reală a caracterelor poate fi mai mică față de înălțimea maximă de imprimare.

### Mărime

<b>Greutate</b>	Aproximativ 990 g (fără baterii și casetă de bandă)
<b>Dimensiuni</b>	Aproximativ 202 mm (l) x 87 mm (h) x 199 mm (A)
<b>LCD</b>	320 dpi x 120 dpi

### Interfață

<b>USB</b>	Ver. USB 2.0 (viteză maximă) (Micro B)
<b>Bluetooth</b>	Bluetooth Ver. 5.0 SPP: iAP2

### Mediu

<b>Temperatură de funcționare</b>	Între 10 °C și 35 °C
<b>Umiditate de funcționare</b>	Între 20% și 80% Temperatura maximă a bulbului umed: 27 °C

### Sursă de alimentare

<b>Baterie</b>	Șase baterii alcaline AA (LR6) Adaptor AC (AD-E001A)
----------------	---

### Suportul fizic

<b>Lățimea benzii</b>	Casetă de bandă Standard TZe: 3,5 mm, 6 mm, 9 mm, 12 mm, 18 mm, 24 mm
<b>Nr. de rânduri</b>	Bandă de 24 mm: 1 – 7 rânduri Bandă de 18 mm: 1 – 5 rânduri Bandă de 12 mm: 1 – 3 rânduri Bandă de 9 mm: 1 – 2 rânduri Bandă de 6 mm: 1 – 2 rânduri Bandă de 3,5 mm: 1 rând

---

## Memorie

Buffer text	Maximum 280 de caractere
Stocarea fișierelor	Maximum 99 de fișiere

## Sisteme de operare compatibile

Pentru cea mai recentă listă de aplicații software compatibile, accesați [support.brother.com](http://support.brother.com).

## Informații similare

- [Anexă](#)
-

## Ajutor și asistență pentru clienți Brother

Dacă aveți nevoie de asistență pentru utilizarea produsului Brother, vizitați [support.brother.com](http://support.brother.com) pentru a consulta răspunsurile la întrebările frecvente și sfaturile privind depanarea. Puteți, de asemenea, descărca cele mai recente versiuni de software, drivere și firmware pentru a îmbunătăți performanța aparatului dvs., dar și documentația pentru utilizator, pentru a afla cum să utilizați produsul Brother într-un mod cât mai eficient.

Mai multe informații despre produs și asistență sunt disponibile pe site-ul web al biroului local Brother. Vizitați [www.brother.com](http://www.brother.com) pentru a găsi detaliile de contact ale biroului local Brother și pentru a vă înregistra noul produs.



### Informații similare

- [Anexă](#)

brother



ROM  
Versiunea A