



Guida dell'utente

PT-D610BT

Sommario

Prima di utilizzare la stampante di etichette	1
Definizioni delle note	2
Precauzioni generali.....	3
Marchi e licenze	4
Nota importante.....	5
Configurazione della stampante di etichette	6
Descrizione dei componenti	7
Panoramica del display LCD.....	8
Panoramica della tastiera.....	11
Collegamento dell'adattatore CA	14
Installazione delle batterie.....	15
Inserimento della cassetta nastro	17
Accensione/spengimento della stampante di etichette	18
Impostazione della lingua.....	19
Impostazione delle unità di misura	20
Impostazione del tempo di spegnimento automatico	21
Attivazione o disattivazione del Bluetooth.....	22
Attivazione e disattivazione del rilevamento del colore del nastro	23
Avanzamento nastro	24
Regolazione della luminosità del display	25
Modalità di immissione impostazioni.....	26
Installazione del software	27
Installazione del driver stampante e del software su un computer (Windows)	28
Applicazioni disponibili	29
Collegamento della stampante di etichette a un computer	30
Collegare la stampante di etichette a un computer utilizzando un cavo USB	31
Modifica di un'etichetta	32
Aggiunta di testo all'etichetta	33
Aggiunta di una nuova riga di testo all'etichetta	34
Aggiunta di un nuovo blocco di testo all'etichetta	35
Eliminazione del testo	36
Inserimento di una tabulazione	37
Modifica della lunghezza di tabulazione	38
Uso del promemoria testo per inserire automaticamente parole di uso frequente.....	39
Cancellazione dei promemoria testo	40
Attivazione o disattivazione dei promemoria di testo	41
Immissione di simboli	42
Immissione di simboli mediante la funzione Simbolo	43
Impostazione della cronologia simboli.....	44
Opzioni dei simboli	45
Immissione di caratteri accentati.....	48
Opzioni per i caratteri accentati.....	49
Impostazione degli attributi dei caratteri.....	51
Applicazione di attributi di carattere a un carattere	52
Applicazione di attributi di carattere a una riga di testo	53

Opzioni di impostazione degli attributi	54
Impostazione dell'adattamento automatico dello stile	57
Impostazione della lunghezza delle etichette.....	58
Impostazione delle cornici	59
Uso dei layout di formattazione automatica	62
Uso di modelli	63
Opzioni di modelli	65
Uso dei layout a blocco	68
Opzioni di layout a blocco	70
Creazione di tabelle	74
Creazione di un'etichetta di codice a barre	76
Creazione e stampa di codici a barre	77
Modifica o eliminazione di un codice a barre e dei relativi dati	80
Uso della funzione data e ora	81
Impostazione del formato dell'ora e della data	82
Impostazione del formato dell'ora e della data	83
Impostazione dell'indicatore orario e aggiunta di data e ora a un'etichetta.....	85
Modifica o eliminazione delle impostazioni di data e ora	87
Stampa di etichette	88
Anteprima delle etichette.....	89
Stampa di etichette	90
Stampa sequenziale	91
Stampa speculare	92
Selezione di un'opzione di taglio	93
Opzioni di taglio del nastro	94
Regolazione della lunghezza dell'etichetta	96
Stampa di modelli trasferiti.....	97
Modifica e stampa di modelli trasferiti	98
Stampa di modelli trasferiti dal database	99
Eliminazione di un modello trasferito.....	101
Uso della memoria dei file	102
Salvataggio dei file di etichette.....	103
Stampa, apertura, eliminazione o contrassegno di un'etichetta salvata	104
Creare e stampare etichette tramite il computer in uso	105
Creazione di etichette utilizzando P-touch Editor (Windows).....	106
Creazione di etichette e stampa mediante P-touch Editor (Mac).....	108
Finestra principale di P-touch Editor (Mac)	109
Stampa di etichette mediante il driver stampante (Windows)	110
Stampa di etichette usando dispositivi mobili	111
Installazione dell'app Brother iPrint&Label.....	112
Creazione di etichette e stampa con dispositivi mobili.....	113
Trasferimento dei modelli alla stampante (P-touch Transfer Manager) (Windows).....	114
Trasferimento dei modelli alla stampante mediante P-touch Transfer Manager (Windows).....	115
Note sull'uso di P-touch Transfer Manager (Windows)	116
Informazioni sul trasferimento di modelli dal computer alla stampante (Windows).....	117
Backup dei modelli e di altri dati memorizzati nella stampante (Windows)	125





Eliminazione di dati dalla stampante (Windows)	126
Creazione di file di trasferimento e di file pacchetto di trasferimento (Windows)	127
Distribuire i modelli da trasferire agli utenti senza P-touch Transfer Manager (Windows).....	129
Memorizzazione e gestione dei modelli (P-touch Library)	133
Modifica dei modelli utilizzando P-touch Library (Windows)	134
Stampa di modelli mediante P-touch Library (Windows)	135
Ricerca di modelli mediante P-touch Library (Windows).....	136
Manutenzione ordinaria	138
Manutenzione.....	139
Risoluzione dei problemi.....	141
Se si riscontrano problemi con la stampante di etichette.....	142
Messaggi di errore e manutenzione.....	145
Verifica delle informazioni sulla versione	146
Reimpostazione della stampante di etichette.....	147
Ripristino mediante il display LCD.....	148
Appendice	149
Specifiche.....	150
Assistenza clienti Brother	152

Prima di utilizzare la stampante di etichette

- [Definizioni delle note](#)
- [Precauzioni generali](#)
- [Marchi e licenze](#)
- [Nota importante](#)

Definizioni delle note

Nella presente Guida dell'utente vengono utilizzati i seguenti simboli e convenzioni:

 PERICOLO	PERICOLO indica una situazione di pericolo imminente che, se non evitata, provocherà il decesso o lesioni gravi.
 AVVERTENZA	AVVERTENZA indica una situazione potenzialmente pericolosa che, se non evitata, può causare la morte o lesioni gravi.
 ATTENZIONE	ATTENZIONE indica una situazione potenzialmente pericolosa che, se non evitata, può causare lesioni di entità lieve o moderata.
IMPORTANTE	IMPORTANTE indica una situazione potenzialmente pericolosa che, se non evitata, può causare danni alle cose o la perdita di funzionalità del prodotto.
NOTA	NOTA specifica l'ambiente operativo, le condizioni di installazione o speciali condizioni di utilizzo.
	Le icone dei suggerimenti segnalano suggerimenti utili e informazioni aggiuntive.
Grassetto	Lo stile grassetto identifica i pulsanti sul pannello di controllo della macchina o nella schermata del computer.
<i>Corsivo</i>	Lo stile corsivo evidenzia un punto importante o rimanda a un argomento correlato.
Courier New	Il font Courier New identifica i messaggi visualizzati sul display LCD della macchina.



Informazioni correlate

- [Prima di utilizzare la stampante di etichette](#)

Precauzioni generali

- A seconda dell'area, del materiale e delle condizioni ambientali, l'etichetta potrebbe non staccarsi o diventare irrimovibile, il colore dell'etichetta potrebbe inoltre cambiare o essere trasferito su altri oggetti. Prima di applicare l'etichetta, controllare le condizioni ambientali e il materiale. Provare l'etichetta applicandone una piccola parte a un'area non appariscente della superficie desiderata.
- NON utilizzare la macchina, i componenti o i consumabili in modi o per scopi non previsti in questa guida. Ciò potrebbe provocare incidenti o danni.
- Con la stampante di etichette utilizzare solo nastri Brother TZe. NON utilizzare nastri sui quali non è riportato il simbolo .
- Per pulire la testina di stampa, usare un panno morbido; non toccare mai la testina di stampa.
- NON tentare di stampare se la cassetta è vuota; così facendo si danneggerebbe la testina di stampa.
- NON tirare il nastro durante la fase di stampa o di alimentazione, in quanto così facendo si danneggerebbe sia il nastro sia la stampante di etichette.
- In caso di malfunzionamento o riparazione della stampante, o se le batterie si esauriscono completamente, tutti i dati conservati in memoria andranno persi.
- I caratteri stampati potrebbero essere diversi da quelli visualizzati in anteprima, in quanto lo schermo del dispositivo o del computer potrebbero avere una risoluzione più alta di quella della stampante di etichette.
- La lunghezza dell'etichetta stampata potrebbe differire da quella visualizzata.
- Quando l'alimentazione viene scollegata per due minuti, tutte le impostazioni di testo e formato vengono cancellate.
- Attenersi alle istruzioni fornite insieme a nastri trasferibili su tessuto o nastri adesivi super resistenti o altri nastri speciali e adottare tutte le precauzioni indicate nelle istruzioni.



Informazioni correlate

- [Prima di utilizzare la stampante di etichette](#)

Marchi e licenze

- Android è un marchio di Google LLC.
- Google Play e il logo Google Play sono marchi di Google LLC.
- La parola e il logo Bluetooth® sono marchi registrati che appartengono a Bluetooth SIG, Inc. e qualsiasi forma di utilizzo di tali marchi da parte di Brother Industries, Ltd. avviene sotto licenza. Altri marchi e nomi commerciali appartengono ai rispettivi proprietari.
- QR Code è un marchio registrato di DENSO WAVE INCORPORATED.
- Mac, iPad, iPhone e iPod touch sono marchi di Apple Inc.
- QR Code Generating Program Copyright © 2008 DENSO WAVE INCORPORATED.
- Parti di questo software sono protette da copyright © 2014 The FreeType Project (www.freetype.org). Tutti i diritti riservati.

Tutti i nomi commerciali e dei prodotti delle aziende citati nei prodotti Brother, i relativi documenti e qualsiasi altro materiale sono marchi o marchi registrati delle rispettive aziende.



Informazioni correlate

- [Prima di utilizzare la stampante di etichette](#)

Nota importante

- Il contenuto di questo documento e le specifiche di questa stampante di etichette sono soggetti a modifiche senza preavviso.
- Brother si riserva il diritto di apportare modifiche senza preavviso alle specifiche e ai materiali qui contenuti e non potrà essere in alcun modo ritenuta responsabile di eventuali danni (inclusi quelli indiretti) causati dall'affidamento riposto nei materiali presentati, inclusi, a titolo esemplificativo ma non esaustivo, gli errori tipografici e di altro tipo eventualmente contenuti nelle pubblicazioni.
- Questa stampante di etichette non supporta connessioni wireless.
- Le immagini delle schermate riportate in questo documento possono differire a seconda del sistema operativo del computer, del modello del prodotto e della versione del software.
- Prima di utilizzare la stampante di etichette, accertarsi di leggere tutta la documentazione fornita con la stessa, per informazioni sulla sicurezza e sull'utilizzo corretto.
- La stampante di etichette mostrata nelle illustrazioni potrebbe essere diversa dalla stampante in uso.
- Le forniture disponibili possono variare a seconda del paese o della regione.
- Consigliamo di usare l'ultima versione di P-touch Editor.
- Per mantenere le prestazioni della stampante di etichette a un livello ottimale, consultare support.brother.com per verificare gli ultimi aggiornamenti firmware. In caso contrario, alcune funzioni della stampante di etichette potrebbero non essere disponibili.
- Prima di cedere la propria stampante di etichette a soggetti terzi, di sostituirla o di smaltirla, si consiglia vivamente di ripristinare alle impostazioni di fabbrica per rimuovere qualsiasi informazione personale.



Informazioni correlate

- [Prima di utilizzare la stampante di etichette](#)

Configurazione della stampante di etichette

- [Descrizione dei componenti](#)
- [Panoramica del display LCD](#)
- [Panoramica della tastiera](#)
- [Collegamento dell'adattatore CA](#)
- [Installazione delle batterie](#)
- [Inserimento della cassetta nastro](#)
- [Accensione/spegnimento della stampante di etichette](#)
- [Impostazione della lingua](#)
- [Impostazione delle unità di misura](#)
- [Impostazione del tempo di spegnimento automatico](#)
- [Attivazione o disattivazione del Bluetooth](#)
- [Attivazione e disattivazione del rilevamento del colore del nastro](#)
- [Avanzamento nastro](#)
- [Regolazione della luminosità del display](#)
- [Modalità di immissione impostazioni](#)

Descrizione dei componenti

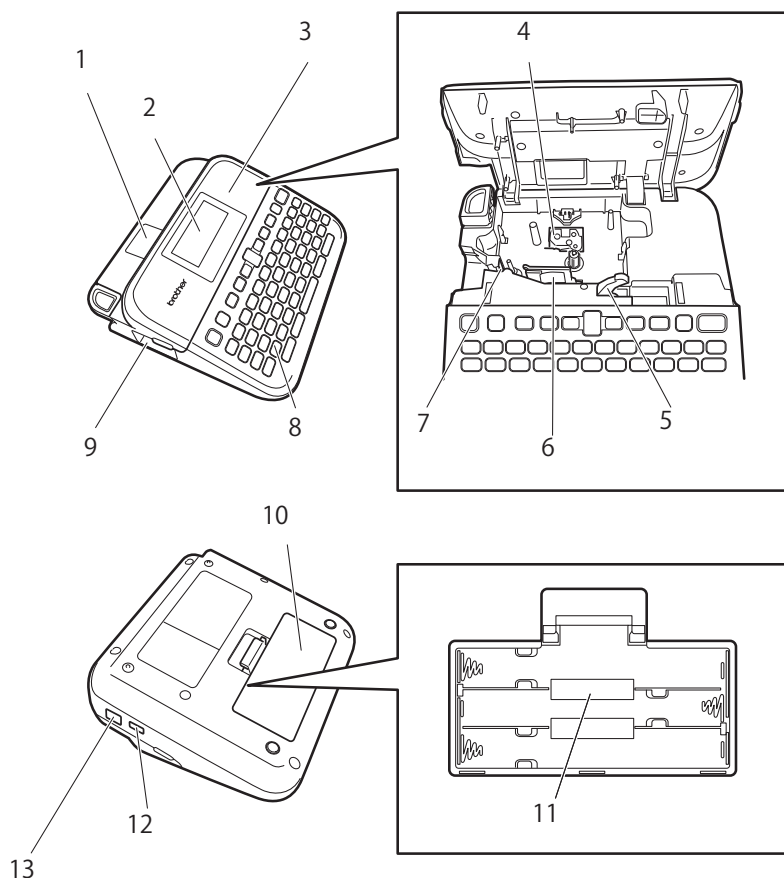

1. Visualizzatore nastri
2. Display a cristalli liquidi (LCD)
3. Coperchio scomparto nastro
4. Scomparto della cassetta nastro
5. Leva di rilascio
6. Testina di stampa
7. Taglierina
8. Tastiera
9. Fessura di uscita del nastro
10. Coperchio dello scomparto batteria
11. Vano batteria
12. Porta USB
13. Presa dell'adattatore CA



Informazioni correlate

- [Configurazione della stampante di etichette](#)

Panoramica del display LCD

Modalità di anteprima di stampa



Modalità di visualizzazione etichette

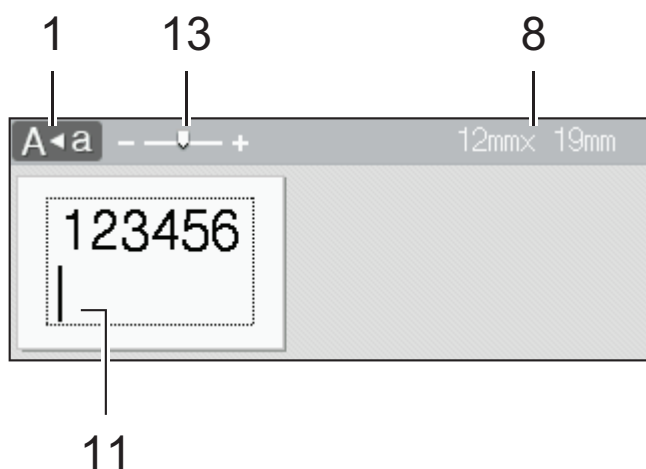

1. Modalità maiuscole

Indica se la modalità di blocco maiuscole è abilitata.

2. Font corrente

Indica il font corrente.

3. Dimensioni caratteri

Indica la dimensione del carattere corrente.

4. Stile caratteri

Indica lo stile di carattere corrente.

5. Cornice

Indica se è impostata una cornice.

6. Larghezza

Indica la larghezza del carattere.

7. Allineamento

Indica l'allineamento del testo.

8. Larghezza nastro x lunghezza etichetta

La lunghezza dell'etichetta visualizzata sull'LCD potrebbe differire leggermente dalla lunghezza effettiva dell'etichetta stampata.

9. Numero blocco

Indica il numero del blocco.

10. Numero riga

Indica il numero di riga all'interno del layout dell'etichetta.

11. Cursore

I nuovi caratteri vengono visualizzati a sinistra del cursore.

Indica la posizione di immissione dati corrente.

12. Simbolo di Invio

Indica la fine di una riga di testo.

13. Scala/Zoom

Modifica l'ingrandimento dell'anteprima.



Informazioni correlate

- [Configurazione della stampante di etichette](#)
-

Panoramica della tastiera

Per l'Italia

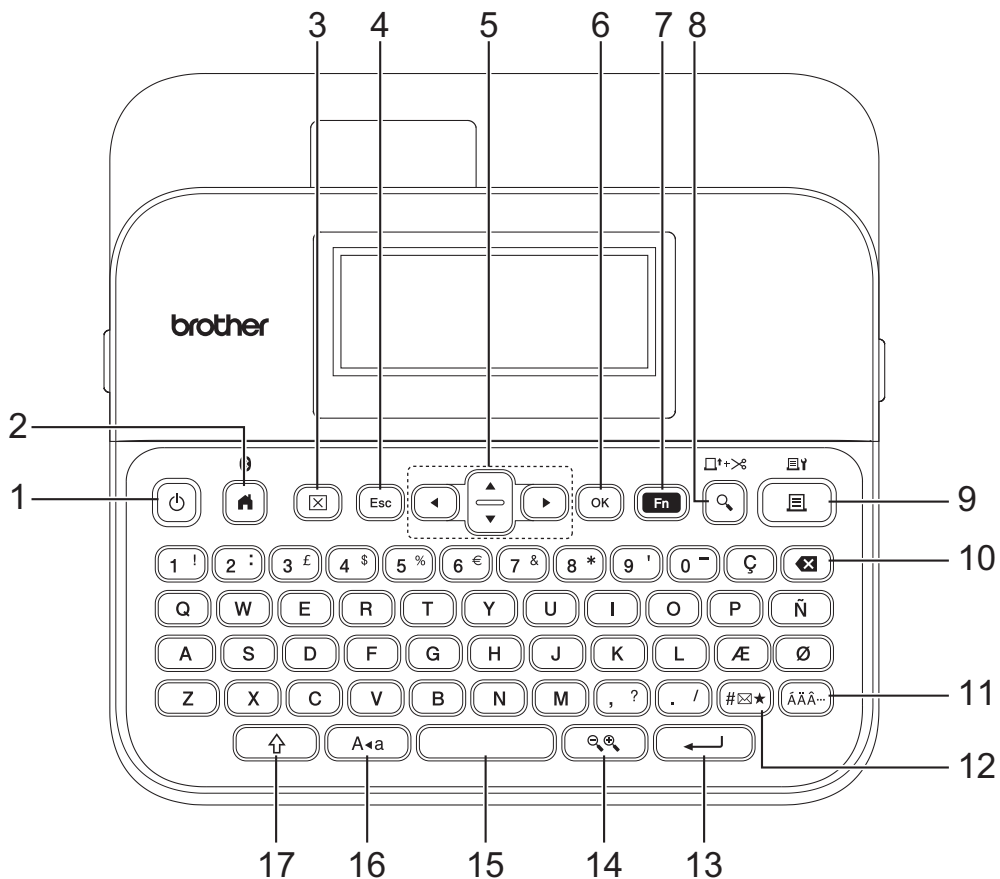

La lingua predefinita è "Inglese".

Per la Svizzera

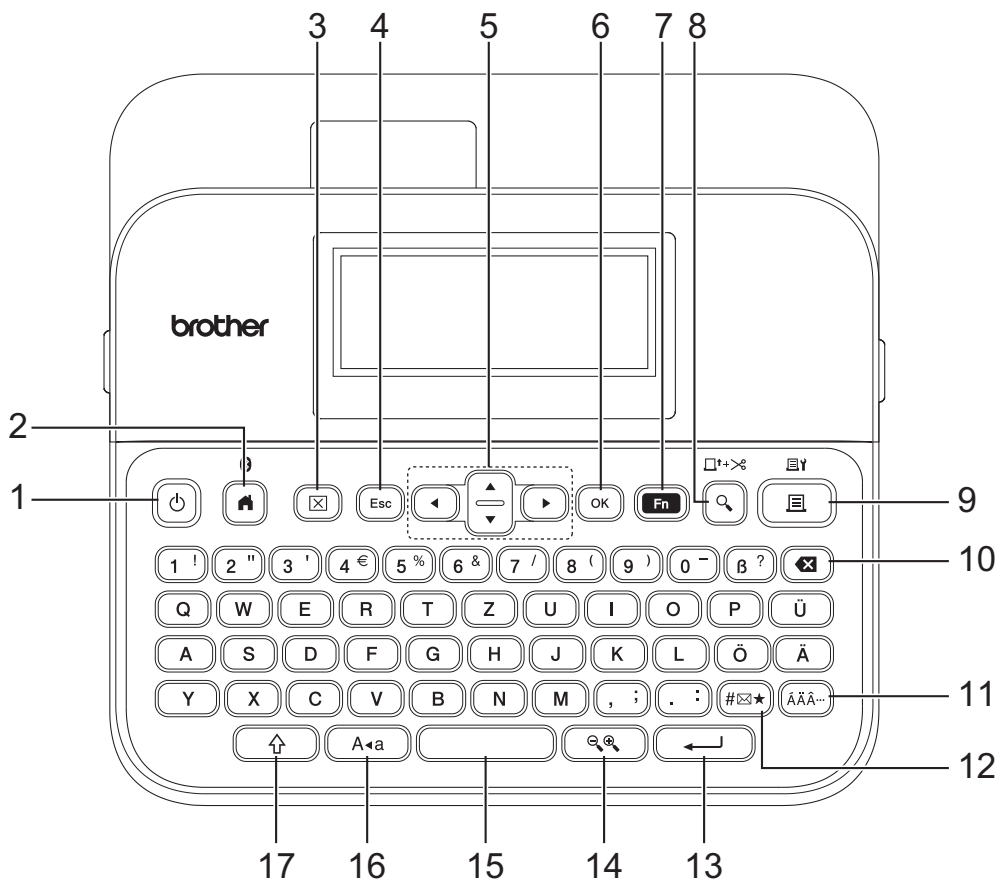

La lingua predefinita è "Tedesco".

1. Alimentazione

Premere per accendere o spegnere la stampante di etichette.

2. Inizio/Bluetooth

Premere per tornare alla schermata Home. Per attivare e disattivare Bluetooth, premere **Inizio/Bluetooth** e contemporaneamente il tasto **Maiusc**.

3. Cancella

Premere per cancellare tutto il testo e le impostazioni di stampa.

4. Uscita

Premere per annullare l'operazione corrente.

5. Corsore

Premere per spostare il cursore nella direzione indicata dalla freccia.

6. OK

Premere per selezionare l'opzione visualizzata.

7. Funzione

Premere per selezionare un menu funzione.

Per visualizzare gli attributi, premere **Funzione** e contemporaneamente il tasto **Maiusc**.

8. Anteprima/Alimentazione e taglio

Premere per visualizzare un'immagine dell'etichetta prima della stampa.

Per alimentare il nastro, premere **Anteprima/Alimentazione e taglio** e contemporaneamente il tasto **Maiusc**.

9. Stampa/Opzioni di stampa

Premere per stampare.

Per impostare le opzioni di stampa, premere **Stampa/Opzioni di stampa** e contemporaneamente il tasto **Maiusc**.

10. Backspace

Premere per eliminare qualsiasi carattere a sinistra del cursore.

11. Accento

Premere per selezionare e inserire un carattere accentato.

12. Simbolo

Premere per selezionare e inserire un simbolo dai menu dei simboli.

13. Invio

Premere per confermare la selezione.

14. Scala/Zoom

Premere per modificare l'ingrandimento dell'anteprima.

15. Spazio

Premere per inserire uno spazio vuoto.

Premere per tornare al valore predefinito.

16. Bloc Maiusc

Premere per utilizzare solo lettere maiuscole.

Quando è attiva la modalità maiuscole, tutte le lettere vengono digitate in maiuscolo.

17. Maiusc

Tenere premuto mentre si preme una lettera o un tasto numerico per digitare una lettera maiuscola o il simbolo contrassegnato sul tasto numerico.

Per spostare il cursore all'inizio del blocco precedente o successivo, premere contemporaneamente **Maiusc** e il tasto ▲ o ▼.

Per spostare il cursore all'inizio o alla fine della riga corrente, premere contemporaneamente **Maiusc** e il tasto ◀ o ▶.



Informazioni correlate

- Configurazione della stampante di etichette

Collegamento dell'adattatore CA

Per collegare un alimentatore, utilizzare solo l'adattatore CA, numero di parte AD-E001A, specificamente progettato per questa stampante di etichette.

1. Inserire il cavo dell'adattatore CA nella presa dell'adattatore CA sul fianco della stampante di etichette.
2. Inserire la spina nella presa elettrica standard più vicina.

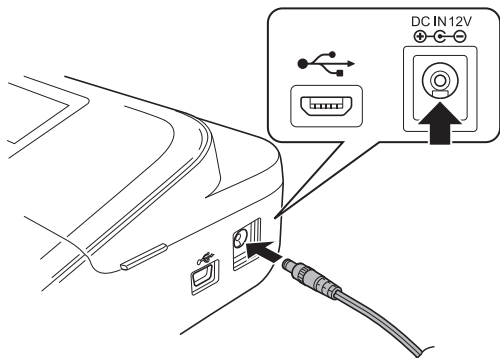

✓ Informazioni correlate

- [Configurazione della stampante di etichette](#)

Installazione delle batterie

Per garantire il backup della memoria, si consiglia di utilizzare sei nuove batterie alcaline "AA" (LR6) insieme all'adattatore CA.

NOTA

- Per salvaguardare ed eseguire il backup della memoria della stampante di etichette, quando l'adattatore CA è scollegato si consiglia di installare batterie alcaline AA nella stampante di etichette.
- Quando si scollega l'alimentazione per più di due minuti, tutto il testo e le impostazioni di formattazione verranno cancellati. Anche eventuali file di testo salvati in memoria verranno cancellati.
- Rimuovere le batterie se si prevede di non usare la stampante di etichette per un periodo prolungato.
- Smaltire le batterie presso gli appositi punti di raccolta e non insieme ai rifiuti indifferenziati. Assicurarsi inoltre di osservare tutte le disposizioni statali e locali vigenti.
- Quando si conservano o si gettano via le batterie, avvolgerle (ad esempio con del nastro di cellofan, come illustrato) al fine di evitare che vadano in cortocircuito.

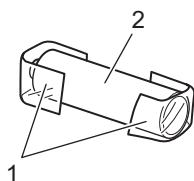

1. Nastro di cellofan
2. Batteria alcalina

1. Aprire il coperchio dello scomparto batteria.

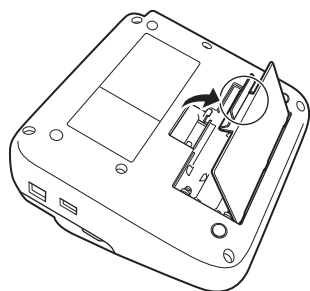

2. Installare sei nuove batterie alcaline "AA" (LR6).
Accertarsi che siano installate nella direzione corretta.

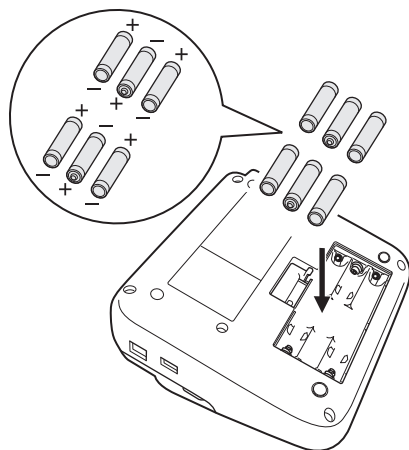

3. Chiudere il coperchio dello scomparto batteria.

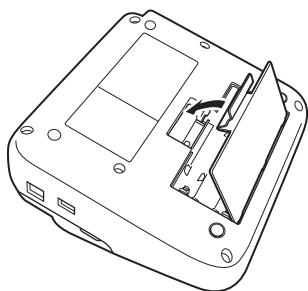

Per rimuovere le batterie, eseguire la procedura di installazione al contrario.



Informazioni correlate

- [Configurazione della stampante di etichette](#)
-

Inserimento della cassetta nastro

1. Aprire il coperchio scomparto nastro.

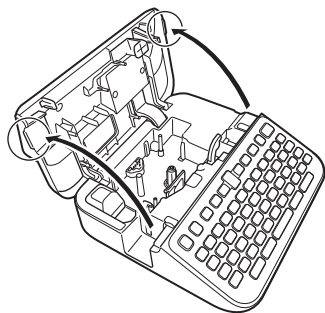

2. Inserire la cassetta nastro come illustrato.

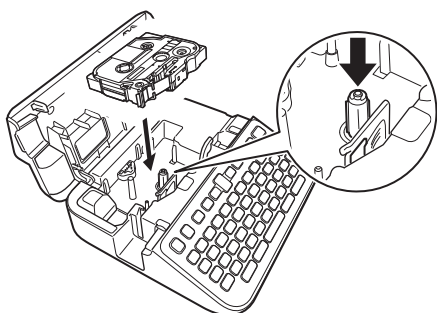

NOTA

Quando si inserisce la cassetta nastro, assicurarsi che il nastro non si impigli nella testina di stampa.

3. Chiudere il coperchio scomparto nastro.





Se non è possibile chiudere il coperchio scomparto nastro, assicurarsi che la leva di rilascio sia in posizione sollevata. In caso contrario, sollevare la leva di rilascio, quindi chiudere il coperchio.



Informazioni correlate

- [Configurazione della stampante di etichette](#)

Accensione/spegnimento della stampante di etichette

1. Per accendere la stampante di etichette, premere .
2. Per spegnere la stampante di etichette, tenere premuto .

Per risparmiare energia e spegnere automaticamente la stampante di etichette dopo un determinato periodo di tempo, utilizzare la funzione di spegnimento automatico.



Informazioni correlate

- [Configurazione della stampante di etichette](#)

Argomenti correlati:

- [Impostazione del tempo di spegnimento automatico](#)
- [Specifiche](#)

Impostazione della lingua

Quando si accende la stampante di etichette per la prima volta, viene visualizzata la schermata di selezione della lingua. Selezionare la lingua utilizzando ◀ o ▶, quindi premere **OK**.

1. Premere .
2. Premere ◀ o ▶ per visualizzare [Impostaz.], quindi premere **OK**.
3. Premere ▲ o ▼ per visualizzare [Lingua], quindi premere **OK**.
4. Premere ▲ o ▼ per selezionare la lingua, quindi premere **OK**.



Informazioni correlate

- [Configurazione della stampante di etichette](#)

Impostazione delle unità di misura

1. Premere .
2. Premere ◀ o ▶ per visualizzare [Impostaz.], quindi premere **OK**.
3. Premere ▲ o ▼ per visualizzare [Unità], quindi premere **OK**.
4. Premere ▲ o ▼ per visualizzare [pollice] o [mm], quindi premere **OK**.



Informazioni correlate

- [Configurazione della stampante di etichette](#)

Impostazione del tempo di spegnimento automatico

La stampante di etichette dispone di una funzione di risparmio energetico che spegne automaticamente la stampante nel caso in cui non venga premuto alcun tasto entro un certo periodo di tempo in determinate condizioni operative. Indipendentemente dal fatto che si utilizzi l'adattatore CA o le batterie, è possibile modificare il tempo di spegnimento automatico.

1. Premere .
2. Premere ◀ o ▶ per visualizzare [Impostaz.], quindi premere **OK**.
3. Premere ▲ o ▼ per visualizzare [Spegnimento automatico], quindi premere **OK**.
4. Premere ▲ o ▼ per visualizzare [Adattatore CA] o [Batteria], quindi premere **OK**.
5. Premere ▲ o ▼ per selezionare una delle opzioni seguenti:

Opzione	Descrizione
Adattatore CA	Off
	1 ora
	2 ore
	4 ore
	8 ore
Batteria	5 min.
	10 min.
	30 min.

6. Premere **OK**.

Informazioni correlate



- [Configurazione della stampante di etichette](#)

Attivazione o disattivazione del Bluetooth

1. Premere .
2. Premere ◀ o ▶ per visualizzare [Impostaz.], quindi premere **OK**.
3. Premere ◀ o ▶ per visualizzare [Bluetooth], quindi premere **OK**.
4. Premere ▲ o ▼ per visualizzare [Bluetooth (On/Off)], quindi premere **OK**.
5. Premere ▲ o ▼ per selezionare [On] o [Off], quindi premere **OK**.

Quando si seleziona [On], sul display LCD viene visualizzata l'icona Bluetooth.



- È inoltre possibile attivare o disattivare il Bluetooth premendo  e  contemporaneamente quando viene visualizzata la schermata Home.
- Quando si collega la stampante di etichette al dispositivo mobile, impostare la modalità di riconnessione automatica per il Bluetooth su On o Off.



Informazioni correlate

- [Configurazione della stampante di etichette](#)

Attivazione e disattivazione del rilevamento del colore del nastro

Per un'anteprima più accurata dell'etichetta che si sta creando, impostare la funzione di rilevamento del colore del nastro su [On] in modalità Visualizzazione etichette. La stampante di etichette rileverà il colore del nastro e visualizzerà l'immagine dell'etichetta sul display LCD in base al colore del nastro.

L'impostazione predefinita corrisponde a [On].

1. Premere .
2. Premere ◀ o ▶ per visualizzare [Impostaz.], quindi premere **OK**.
3. Premere ▲ o ▼ per visualizzare [Colore nastro], quindi premere **OK**.
4. Premere ▲ o ▼ per selezionare [On] o [Off], quindi premere **OK**.

NOTA

La funzione di rilevamento del colore del nastro non è disponibile quando si utilizzano determinate cassette nastro. In tal caso, l'immagine dell'etichetta sul display LCD viene visualizzata come testo nero su sfondo bianco.





Informazioni correlate

- [Configurazione della stampante di etichette](#)

Argomenti correlati:

- [Modalità di immissione impostazioni](#)

Avanzamento nastro

1. Per alimentare il nastro, premere  e .
2. Premere ▲ o ▼ per selezionare una delle opzioni seguenti:

Opzione	Descrizione
Avanz & taglia	Selezionare questa funzione per fare avanzare e tagliare il nastro automaticamente.
Solo avanz	Selezionare questa opzione per fare avanzare il nastro senza tagliarlo. Consigliata quando si utilizzano nastri trasferibili su tessuto, che devono essere tagliati utilizzando le forbici.

3. Premere **OK**.



Informazioni correlate

- [Configurazione della stampante di etichette](#)

Regolazione della luminosità del display

1. Premere .
2. Premere ◀ o ▶ per visualizzare [Impostaz.], quindi premere **OK**.
3. Premere ▲ o ▼ per visualizzare [Regolazione], quindi premere **OK**.
4. Premere ▲ o ▼ per visualizzare [Luminosità display], quindi premere **OK**.
5. Premere ▲ o ▼ per selezionare l'opzione desiderata, [-2 - +2], quindi premere **OK**.



Informazioni correlate

- [Configurazione della stampante di etichette](#)

Modalità di immissione impostazioni

Modalità di visualizzazione etichette

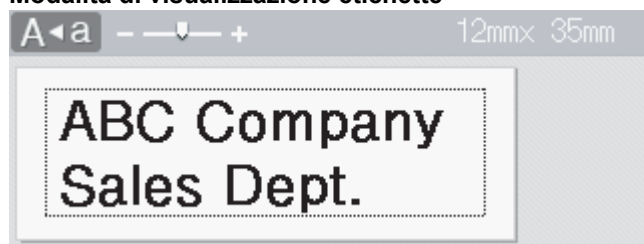

Modalità di anteprima di stampa

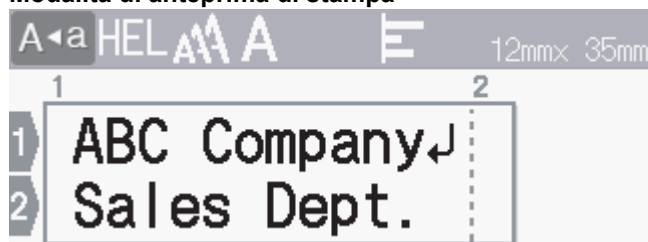

1. Premere .
2. Premere ◀ o ▶ per visualizzare [Impostaz.], quindi premere **OK**.
3. Premere ▲ o ▼ per visualizzare [Modalità di immissione], quindi premere **OK**.
4. Premere ▲ o ▼ per selezionare una delle opzioni seguenti:

Opzione	Descrizione
Vista etichetta	Visualizza gli attributi di carattere e le cornici impostate durante la creazione di un'etichetta. Premere  per modificare l'ingrandimento del display LCD.
Anteprima di stampa	Selezionare se non si desidera visualizzare gli attributi sul display LCD.

5. Premere **OK**.

✓ Informazioni correlate

- [Configurazione della stampante di etichette](#)

Argomenti correlati:

- [Anteprima delle etichette](#)

Installazione del software

- [Installazione del driver stampante e del software su un computer \(Windows\)](#)
- [Collegamento della stampante di etichette a un computer](#)

Installazione del driver stampante e del software su un computer (Windows)

Per stampare da un computer Windows è necessario installarvi il driver stampante e il software Brother P-touch Editor.

1. Aprire il browser web preferito e digitare install.brother nella barra degli indirizzi.

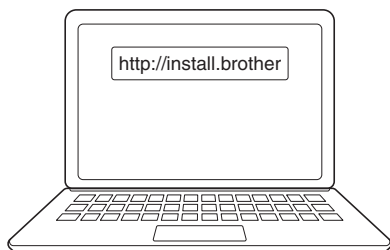

2. Fare clic sul pulsante **Download** per scaricare il programma di installazione del software e della documentazione.
3. Passare alla cartella **Download** del computer, fare doppio clic sul file del programma di installazione scaricato e attenersi alle istruzioni a schermo.

NOTA

- Quando si collega la stampante di etichette al computer utilizzando il Bluetooth, assicurarsi di impostare il trasferimento dati Bluetooth nel sistema operativo su bidirezionale.
- Quando si conferma il codice di accesso, premere il pulsante richiesto sulla stampante di etichette per l'associazione.



Informazioni correlate

- [Installazione del software](#)
- [Applicazioni disponibili](#)

Applicazioni disponibili

Windows

Applicazione	Funzioni
P-touch Editor ¹	Consente di progettare e stampare etichette personalizzate mediante gli strumenti di disegno integrati per creare font e stili di testo diversi, importare immagini e inserire i codici a barre.
P-touch Transfer Manager ²	Consente di trasferire modelli e altri dati alla stampante di etichette e di salvare backup dei dati nel computer. Questa applicazione viene installata con P-touch Editor.
P-touch Library	Gestisce e stampa i modelli di P-touch Editor. È possibile utilizzare P-touch Library per stampare i modelli. Questa applicazione viene installata con P-touch Editor.
P-touch Transfer Express ²	Consente di trasferire documenti alla stampante di etichette.
P-touch Update Software ²	Aggiorna il software e il firmware all'ultima versione.

¹ La funzione di trasferimento dei modelli è attualmente disponibile solo con P-touch Editor 5.4. P-touch Editor 6.0 supporterà questa funzione da un aggiornamento futuro.

² Disponibile solo con la connessione USB.

Mac

Applicazione	Funzioni
P-touch Editor	Consente di progettare e stampare etichette personalizzate mediante gli strumenti di disegno integrati per creare font e stili di testo diversi, importare immagini e inserire i codici a barre.
Transfer Express ¹	Aggiorna il firmware all'ultima versione.

¹ Disponibile solo con la connessione USB.



Informazioni correlate

- [Installazione del driver stampante e del software su un computer \(Windows\)](#)

Collegamento della stampante di etichette a un computer

- [Collegare la stampante di etichette a un computer utilizzando un cavo USB](#)

Collegare la stampante di etichette a un computer utilizzando un cavo USB

1. Prima di collegare il cavo USB, assicurarsi che la stampante di etichette sia spenta.
2. Collegare il cavo USB alla porta USB della stampante di etichette, quindi al computer in uso.

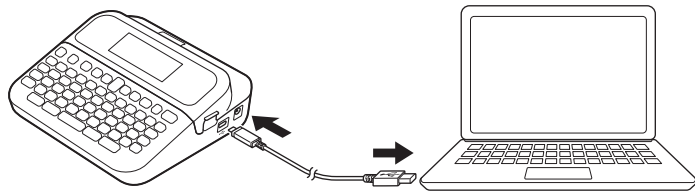

3. Accendere la stampante di etichette.



Informazioni correlate

- [Collegamento della stampante di etichette a un computer](#)

Modifica di un'etichetta

- [Aggiunta di testo all'etichetta](#)
- [Aggiunta di una nuova riga di testo all'etichetta](#)
- [Aggiunta di un nuovo blocco di testo all'etichetta](#)
- [Eliminazione del testo](#)
- [Inserimento di una tabulazione](#)
- [Uso del promemoria testo per inserire automaticamente parole di uso frequente](#)
- [Immissione di simboli](#)
- [Immissione di caratteri accentati](#)
- [Impostazione degli attributi dei caratteri](#)
- [Impostazione della lunghezza delle etichette](#)
- [Uso dei layout di formattazione automatica](#)
- [Uso dei layout a blocco](#)
- [Creazione di tabelle](#)
- [Creazione di un'etichetta di codice a barre](#)
- [Uso della funzione data e ora](#)

Aggiunta di testo all'etichetta

1. Premere .
2. Premere ◀ o ▶ per visualizzare [Crea etichetta], quindi premere **OK**.
3. Digitare il testo o i simboli desiderati (fino a 280 caratteri alfanumerici, inclusi spazi e segni di punteggiatura).



Informazioni correlate

- [Modifica di un'etichetta](#)

Aggiunta di una nuova riga di testo all'etichetta

È possibile aggiungere fino a sette righe alle etichette, a seconda del nastro utilizzato. Ulteriori informazioni ►►
Argomenti correlati

1. Spostare il cursore alla fine della riga corrente.

2. Premere .

Riga 1

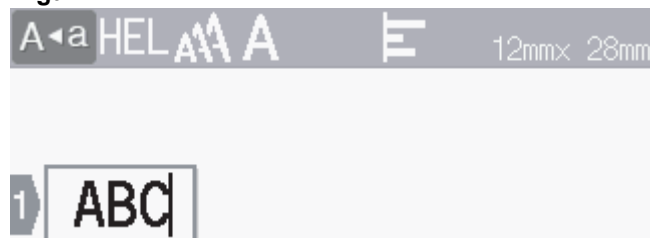

Riga 2



Risultato di etichetta stampata

ABC
DEF



Il numero massimo di righe che è possibile aggiungere dipende dalla larghezza del nastro.

Max righe	Larghezza nastro
7 righe	24 mm
5 righe	18 mm
3 righe	12 mm
2 righe	9 mm 6 mm
1 riga	3,5 mm



Informazioni correlate

- [Modifica di un'etichetta](#)



Argomenti correlati:

- [Specifiche](#)

Aggiunta di un nuovo blocco di testo all'etichetta

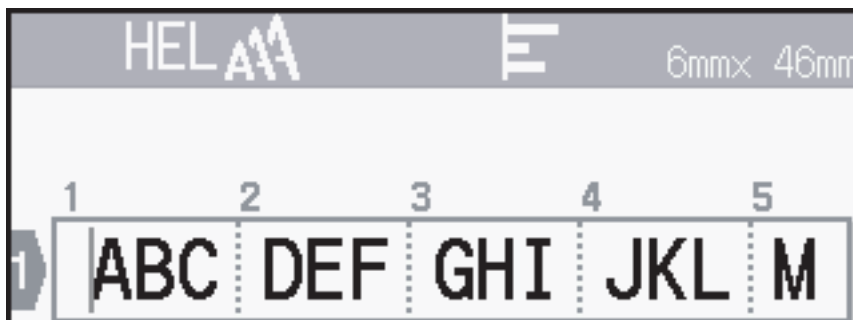
Per stampare etichette con più blocchi di testo separati, è possibile inserire fino a cinque blocchi di testo diversi all'interno della stessa etichetta.



Per aggiungere un nuovo blocco di testo o di righe vuote a destra del testo corrente, tenere premuto , quindi premere contemporaneamente .

Il cursore viene spostato all'inizio del nuovo blocco.



- Per modificare gli attributi di carattere per un blocco di testo, seguire la procedura per modificare gli attributi di carattere di una riga di testo.
- C'è un massimo di cinque blocchi per etichetta.



Informazioni correlate

- [Modifica di un'etichetta](#)

Eliminazione del testo

- >> Per eliminare un carattere alla volta:
- >> Per eliminare il testo ma non le impostazioni di formattazione:
- >> Per eliminare tutti i caratteri di una riga specifica:
- >> Per eliminare tutti i caratteri e tutte le impostazioni di formato:



Per eliminare un carattere alla volta:

Premere .

Per eliminare il testo ma non le impostazioni di formattazione:

1. Premere .
2. Premere ▲ o ▼ per visualizzare [Solo tes.], quindi premere **OK**.

Per eliminare tutti i caratteri di una riga specifica:

1. Premere ▲ o ▼ per passare alla riga che si desidera eliminare.
2. Premere contemporaneamente  e .



Per eliminare tutti i caratteri e tutte le impostazioni di formato:

1. Premere .
2. Premere ▲ o ▼ per visualizzare [Testo & Form.], quindi premere **OK**.

Informazioni correlate

- [Modifica di un'etichetta](#)

Inserimento di una tabulazione

Per inserire una tabulazione, posizionare il cursore a sinistra del testo e premere contemporaneamente  e .

Sul display LCD viene visualizzato il simbolo di tabulazione (.



Per eliminare una tabulazione da un'etichetta:



Posizionare il cursore a destra del simbolo di tabulazione nella schermata di immissione del testo, quindi premere .



Informazioni correlate

- [Modifica di un'etichetta](#)
- [Modifica della lunghezza di tabulazione](#)

Modifica della lunghezza di tabulazione

1. Immettere il testo desiderato.
2. Premere .
3. Premere ▲ o ▼ per visualizzare [Lung. tab.], quindi premere **OK**.
4. Effettuare una delle seguenti operazioni:
 - Premere ▲ o ▼ per visualizzare 0-100 mm, quindi premere **OK**.
 - Immettere la lunghezza di tabulazione desiderata utilizzando i tasti numerici. Al termine, premere **OK**.
5. Premere  per tornare alla schermata di immissione testo.



Informazioni correlate

- [Inserimento di una tabulazione](#)

Uso del promemoria testo per inserire automaticamente parole di uso frequente

È possibile salvare il testo o le frasi utilizzate più di frequente nella stampante di etichette per recuperarle e utilizzarle rapidamente nelle etichette. Per impostazione predefinita, la funzione Promemoria testo è impostata su [On].



1. Digitare un carattere (ad esempio: "B").
2. Premere **OK**.
La stampante di etichette visualizza un elenco di parole utilizzate in precedenza che iniziano con la lettera "B", ad esempio "Brother".
3. Premere ▲ o ▼ per selezionare la parola desiderata.
4. Premere ► per visualizzare l'intera parola, se necessario.
Premere ◀ per tornare all'elenco delle parole.
5. Premere **OK**.

Per chiudere l'elenco di parole e tornare alla schermata di immissione testo, premere .



Informazioni correlate

- [Modifica di un'etichetta](#)
 - [Cancellazione dei promemoria testo](#)
 - [Attivazione o disattivazione dei promemoria di testo](#)

Cancellazione dei promemoria testo

1. Premere .
2. Premere ◀ o ▶ per visualizzare [Impostaz.], quindi premere **OK**.
3. Premere ▲ o ▼ per visualizzare [Promemoria testo], quindi premere **OK**.
4. Premere ▲ o ▼ per visualizzare [Azzera memoria], quindi premere **OK**.
Viene visualizzato il messaggio [Cancella tutto il testo salvato in memoria?].
5. Premere **OK**.



Informazioni correlate

- [Uso del promemoria testo per inserire automaticamente parole di uso frequente](#)

Attivazione o disattivazione dei promemoria di testo

1. Premere .
2. Premere ◀ o ▶ per visualizzare [Impostaz.], quindi premere **OK**.
3. Premere ▲ o ▼ per visualizzare [Promemoria testo], quindi premere **OK**.
4. Premere ▲ o ▼ per selezionare [On/Off], quindi premere **OK**.
5. Premere ▲ o ▼ per selezionare [On] o [Off], quindi premere **OK**.



Informazioni correlate

- [Uso del promemoria testo per inserire automaticamente parole di uso frequente](#)

Immissione di simboli

- [Immissione di simboli mediante la funzione Simbolo](#)
- [Impostazione della cronologia simboli](#)
- [Opzioni dei simboli](#)

Immissione di simboli mediante la funzione Simbolo

1. Premere .
2. Premere ▲ o ▼ per selezionare una categoria, quindi premere **OK**.
3. Premere ▲, ▼, ◀ o ▶ per selezionare un simbolo, quindi premere **OK**.



Informazioni correlate

- [Immissione di simboli](#)

Impostazione della cronologia simboli

La Cronologia simboli può memorizzare fino a 30 simboli usati di recente. Per impostazione predefinita, la funzione Cronologia simboli è impostata su [On].





1. Premere .
2. Premere ◀ o ▶ per visualizzare [Impostaz.], quindi premere **OK**.
3. Premere ▲ o ▼ per visualizzare [Cronologia simboli], quindi premere **OK**.
4. Premere ▲ o ▼ per selezionare [On] o [Off], quindi premere **OK**.















Informazioni correlate

- [Immissione di simboli](#)

Opzioni dei simboli

Categoria	Simboli
Punteggiatura	. , : ; " ' • ? ! ¿ ¡ - & ~ _ \ / * @ #
Parentesi/Freccia	() [] < > « » [] → ← ↑ ↓ ⇨ ⇩ ⇧ ⇩ ↑ ↓ → ← ↙ ↘ ↗ ↖ ↔ ⇄ ↕ ✕ ↻ §
Matematica	+ - × ÷ ± = ≥ ≤ ≠ ∴ α β γ δ μ Ω Φ Σ ² ₂ ₃ ² ₃ ¼ ½ ¾ I II III IV V VI VII VIII IX X
Unità valuta	% \$ ¢ € £ ¥ ¢ ° ft. in. m ² m ³ cc ℓ oz. lb. °F °C
(Numero)	① - ⑨⑩
[Numero]	☐1 - ☐99
Segnale	
Elettronica	
Business	
Salute	

Categoria	Simboli
Elettrico	
Utensili	
Giardino	
Bricolage/Bambini	
Musica	
Animali	
Alimenti	
Natura/Terra	
Eventi	
Veicoli	
Vestiaro	
Sport	
Famiglia	

Categoria	Simboli
Emoji	
Pittogramma	
Astrologia	

✓ Informazioni correlate

- [Immissione di simboli](#)

Immissione di caratteri accentati

1. Immettere il carattere desiderato.
2. Premere .
3. Premere ▲ o ▼ per selezionare il carattere accentato, quindi premere **OK**.



Informazioni correlate

- [Modifica di un'etichetta](#)
 - [Opzioni per i caratteri accentati](#)
-

Opzioni per i caratteri accentati

I caratteri accentati visualizzati sul display LCD dipendono dalla lingua.

Carattere	Caratteri accentati
a	á à â ä æ ã å å ä
A	Á À Â Ä Æ Ã Å Ä Ä
c	ç ċ ċ
C	Ç Ć Ć
d	d' ð đ
D	Ď Ď
e	é è ê ë ě ě é ē
E	É È Ê Ë Ě Ě Ě Ě
g	ǵ ǵ
G	Ǵ Ǵ
i	í ì î ï ĵ ĵ ĵ
I	Í Ì Î Ï Ĵ Ĵ Ĵ
k	ķ
K	Ķ
l	ł ł ł ł
L	Ł Ł Ł Ł
n	ñ ñ ñ ñ
N	Ñ Ñ Ñ Ñ
o	ó ò ô ø ö õ œ ö
O	Ó Ò Ô Ø Ö Õ Œ Ő
r	ř ř ř
R	Ř Ř Ř
s	š š š š ß
S	Š Š Š Š ß
t	t' t' t'

Carattere	Caratteri accentati
T	Ť Ṭ Ṯ
u	ú ù û ü ů ū ů
U	Ú Ù Û Ü Ů Ű Ū Ű
y	ý ÿ
Y	Ý Ÿ
z	ž ź ż
Z	Ž Ź Ż



Informazioni correlate

- Immissione di caratteri accentati



Impostazione degli attributi dei caratteri

È possibile impostare gli attributi dei caratteri per etichetta o per riga.

- [Applicazione di attributi di carattere a un carattere](#)
- [Applicazione di attributi di carattere a una riga di testo](#)
- [Opzioni di impostazione degli attributi](#)
- [Impostazione dell'adattamento automatico dello stile](#)

Applicazione di attributi di carattere a un carattere

Mentre si formatta il testo, è possibile visualizzare in anteprima le selezioni degli attributi di carattere sul display LCD.

1. Digitare il testo desiderato.
2. Premere .
3. Premere ▲ o ▼ per selezionare un attributo, quindi premere **OK**.
4. Premere ▲ o ▼ per impostare un valore per l'attributo, quindi premere **OK**.
5. Premere  per tornare alla schermata di immissione testo.



Informazioni correlate



- [Impostazione degli attributi dei caratteri](#)

Argomenti correlati:

- [Opzioni di impostazione degli attributi](#)

Applicazione di attributi di carattere a una riga di testo



Se si aggiungono più righe all'etichetta, è possibile formattare ogni riga di testo in modo che abbia un aspetto diverso.

1. Digitare le righe di caratteri o il testo che si desidera inserire nell'etichetta.
2. Premere ▲ o ▼ per spostare il cursore sulla riga di cui si desidera modificare gli attributi di carattere.
3. Premere  e  per visualizzare gli attributi di formattazione disponibili.

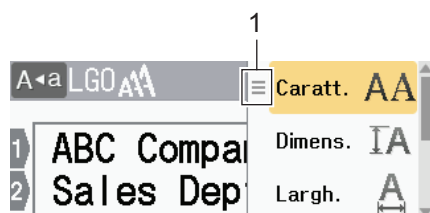
Tre linee nere (1) sul lato sinistro dell'attributo di carattere indicano che si sta applicando l'attributo solo a quella linea specifica.



4. Premere ▲ o ▼ per selezionare un attributo, quindi premere **OK**.
5. Premere ▲ o ▼ per impostare un valore per l'attributo, quindi premere **OK**.
6. Premere  per tornare alla schermata di immissione testo.

 Quando si impostano valori di attributo diversi per ogni riga, i valori di ogni riga vengono visualizzati come tre linee nere (1), chiamate anche "menu hamburger", quando si preme .

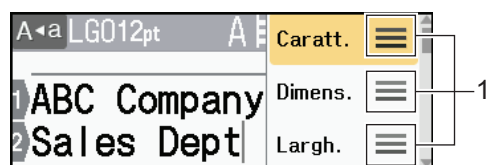

✓ Informazioni correlate

- [Impostazione degli attributi dei caratteri](#)

Argomenti correlati:

- [Opzioni di impostazione degli attributi](#)

Opzioni di impostazione degli attributi

Font

Valore	Messaggio display LCD	Risultato
Helsinki	HEL	A1
Dortmund	DTM	A1
Brussels	BRU	A1
Cooperstown	COP	A1
Atlanta	ATL	A1
US	US	A1
Los Angeles	LA	A1
San Diego	SGO	A1
Florida	FLO	A1
Calgary	CAL	<i>A1</i>
Belgium	BEL	A1
Adams	ADM	A1
Brunei	BRN	A1
Sofia	SOF	A1
Germania	GER	<i>A1</i>
Letter Gothic	LGO	A1
Istanbul	IST	A1

Dimensioni font

Dimensioni disponibili:

Automatico, 6 pt, 9 pt, 12 pt, 18 pt, 24 pt, 36 pt, 42 pt, 48 pt



Quando è selezionata l'opzione Autom., il testo viene automaticamente impostato in modo da essere stampato con le dimensioni più grandi disponibili nelle impostazioni dei font per ciascuna larghezza di nastro.

Larghezza

Valore	Risultato
x 1	A
x 3/2	A

Valore	Risultato
x 2	A
x 1/2	A
x 2/3	A

Stile dei font

Valore	Messaggio display LCD	Risultato
Normale	Normal	A
Grassetto	Grass.	A
Sottolineato	Sott.	<u>A</u>
Sottolineato Grassetto	Sott.+Grass.	<u>A</u>
Barrato	Barr.	A
Contorno	Cont.	A
Ombreggiato	Ombrg	A
Solido	Tin.un	A
Corsivo	Corsv	<i>A</i>
Corsivo Grassetto	C+Grs	<i>A</i>
Sottolineato + corsivo	Sott.+C	<u><i>A</i></u>
Sottolineato + grassetto + corsivo	Sott+Grass+C	<u><i>A</i></u>
Corsivo contorno	C+Cnt	<i>A</i>
Corsivo Ombreggiato	C+Or	<i>A</i>
Corsivo Tinta unita	C+T.un	<i>A</i>
Verticale	Vert.	A
Verticale Grassetto	Vert.+Grass.	A

Allineamento

Valore	Risultato
Sinistra	ABC
Centro	ABC
Destra	ABC
Giustificato	A B C



Informazioni correlate

- Impostazione degli attributi dei caratteri

Impostazione dell'adattamento automatico dello stile

È possibile ridurre le dimensioni del testo per adattarlo alla lunghezza dell'etichetta.

1. Premere .
2. Premere ◀ o ▶ per visualizzare [Impostaz.], quindi premere **OK**.
3. Premere ▲ o ▼ per visualizzare [Adat. auto. Stile], quindi premere **OK**.
4. Premere ▲ o ▼ per selezionare una delle opzioni seguenti:

Opzione	Descrizione
Dim. car.	La dimensione totale del testo viene ridotta per adattarsi all'etichetta.
Larg. car.	La larghezza del testo viene ridotta alla dimensione dell'impostazione $\times 1/2$ o $\times 2/3$ per adattarsi all'etichetta. Per l'output previsto >> <i>Argomenti correlati</i>

5. Premere **OK**.

Informazioni correlate



- [Impostazione degli attributi dei caratteri](#)

Argomenti correlati:

- [Opzioni di impostazione degli attributi](#)

Impostazione della lunghezza delle etichette

Le etichette possono avere una lunghezza compresa tra 30 mm e 300 mm. Quando si seleziona [Autom.], la lunghezza dell'etichetta viene regolata automaticamente in base alla quantità di testo immessa.

1. Premere .
2. Premere ▲ o ▼ per visualizzare [Lungh], quindi premere **OK**.
3. Effettuare una delle seguenti operazioni:
 - Premere ▲ o ▼ per impostare un valore, quindi premere **OK**.
 - Impostare la lunghezza dell'etichetta digitando la lunghezza desiderata con i tasti numerici. Al termine, premere **OK**.
4. Premere  per tornare alla schermata di immissione testo.



Informazioni correlate

- [Modifica di un'etichetta](#)
 - [Impostazione delle cornici](#)

Argomenti correlati:

- [Modifica della lunghezza di tabulazione](#)
- [Selezione di un'opzione di taglio](#)

Impostazione delle cornici

1. Premere .
2. Premere ▲ o ▼ per visualizzare [Incor.], quindi premere **OK**.
3. Premere ▲ o ▼ per selezionare una categoria, quindi premere **OK**.
4. Premere ▲, ▼, ◀ o ▶ per selezionare una cornice, quindi premere **OK**.



È anche possibile selezionare una cornice immettendone il numero. Ulteriori informazioni ►► [Informazioni correlate](#)



Informazioni correlate

- [Impostazione della lunghezza delle etichette](#)
 - [Opzioni delle cornici](#)

Opzioni delle cornici

Categoria	Cornici
Semplice 1	
Semplice 2	
Decorazioni	
Business 1	

Categoria	Cornici
Business 2	

✓ Informazioni correlate

- [Impostazione delle cornici](#)

Uso dei layout di formattazione automatica

- [Uso di modelli](#)
- [Opzioni di modelli](#)

Uso di modelli

Selezionare un layout dai modelli precaricati inclusi nella stampante di etichette, immettere il testo, quindi applicare la formattazione desiderata. Per i modelli precaricati ►► *Argomenti correlati*: Opzioni di modelli.



Se la larghezza della cassetta nastro corrente non corrisponde alla larghezza impostata per il modello selezionato, quando si tenta di stampare l'etichetta viene visualizzato un messaggio di errore. Premere





o qualsiasi altro tasto per cancellare il messaggio di errore, quindi inserire la cassetta nastro corretta, oppure scegliere un altro modello.

Esempio - Per personalizzare e stampare il modello precaricato denominato Etichetta d'inventario 1:

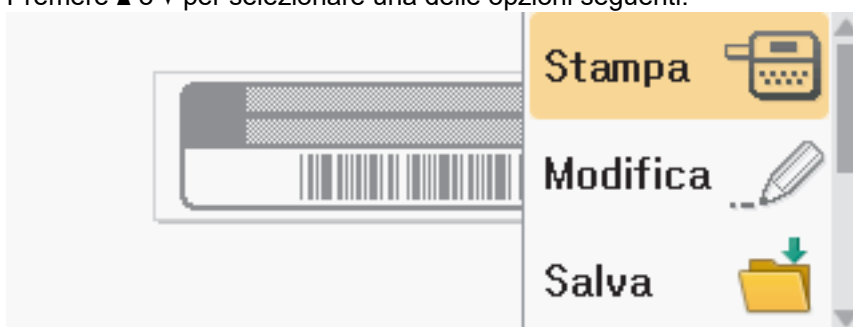

1. Premere .
2. Premere ◀ o ▶ per visualizzare [Formato automatico], quindi premere **OK**.
3. Premere ▲ o ▼ per visualizzare [Modelli], quindi premere **OK**.
4. Premere ▲ o ▼ per visualizzare [Gestione risorse], quindi premere **OK**.
5. Premere ▲ o ▼ per visualizzare [Etichetta d'inventario 1], quindi premere **OK**.
6. Immettere il testo desiderato, quindi premere **OK**.
7. Immettere il testo per il campo successivo, quindi premere **OK**.
8. Premere ▲, ▼, ◀ o ▶ per selezionare un attributo di codice a barre, quindi premere **OK**.
9. Immettere i dati del codice a barre, quindi premere **OK**. Ulteriori informazioni ►► *Argomenti correlati*: Creazione di un'etichetta di codice a barre.
10. Effettuare una delle seguenti operazioni:
 - Selezionare [Stampa], quindi premere **OK**.
 - Premere ▲ o ▼ per selezionare una delle opzioni seguenti:



Opzione	Descrizione
Modifica	Modificare il testo.
Salva	Salvare l'etichetta. Ulteriori informazioni ►► <i>Argomenti correlati</i> : Uso della memoria dei file.
Menu	Modificare le impostazioni di Font o Stile.
Anteprima	Visualizzare l'anteprima dell'etichetta prima della stampa. Premere  per modificare l'ingrandimento del display LCD.
Opzioni stampa	Selezionare le opzioni di stampa.

Opzione	Descrizione
	Ulteriori informazioni >> <i>Argomenti correlati</i> : Stampa di etichette.

11. Premere ▲ o ▼ per selezionare il numero di etichette da stampare, quindi premere  o **OK**.















Informazioni correlate



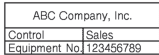



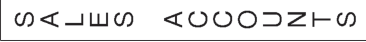









- [Uso dei layout di formattazione automatica](#)





Argomenti correlati:

- [Creazione di un'etichetta di codice a barre](#)
 - [Uso della memoria dei file](#)
 - [Stampa di etichette](#)
 - [Opzioni di modelli](#)
-

Opzioni di modelli

Categoria	Valore	Dettagli
Gestione risorse	Etichetta d'inventario 1	 <p>(24 mm x 70 mm)</p>
	Etichetta d'inventario 2	 <p>(18 mm x 70 mm)</p>
	Etichetta d'inventario 3	 <p>(24 mm x 70 mm)</p>
	Etichetta d'inventario 4	 <p>(18 mm x 70 mm)</p>
	Etichetta d'inventario 5	 <p>(24 mm x 70 mm)</p>
	Etichetta d'inventario 6	 <p>(18 mm x 70 mm)</p>
	Etichetta d'inventario 7	 <p>(12 mm x 70 mm)</p>
	Contenitore	 <p>(24 mm x 76 mm)</p>
	Etichetta apparecchiatura	 <p>(24 mm x 58 mm)</p>
Armadietto	Etichetta armadietto 1	 <p>(24 mm x 126 mm)</p>
	Etichetta armadietto 2	 <p>(18 mm x 111 mm)</p>
	Etichetta armadietto 3	 <p>(24 mm x 126 mm)</p>
	Etichetta armadietto 4	 <p>(24 mm x 160 mm)</p>
Archivio	Dorso raccogliatore 1	 <p>(24 mm x 219 mm)</p>
	Dorso raccogliatore 2	 <p>(18 mm x 219 mm)</p>

Categoria	Valore	Dettagli
	Dorso raccoglitore 3	 <p>Jan-Mar 2022</p> <p>(24 mm x 219 mm)</p>
	Dorso raccoglitore 4	 <p>Jan-Mar 2022</p> <p>(12 mm x 219 mm)</p>
	Linguetta per cartella archivio	 <p>(12 mm x 82 mm)</p>
	Linguetta divisione	 <p>(12 mm x 42 mm)</p>
	Indice documenti	 <p>(24 mm x 36 mm)</p>
Indirizzo/ID	Etichetta indirizzo 1	 <p>(24 mm x 72 mm)</p>
	Etichetta indirizzo 2	 <p>(24 mm x 72 mm)</p>
	Badge nome 1	 <p>(24 mm x 72 mm)</p>
	Badge nome 2	 <p>(24 mm x 72 mm)</p>
	Badge nome 3	 <p>(18 mm x 72 mm)</p>
	Badge nome 4	 <p>(24 mm x 72 mm)</p>
	Supporti	Etichetta scheda SD
Memoria flash USB		 <p>(9 mm x 25 mm)</p>
Dorso custodia DVD		 <p>(9 mm x 178 mm)</p>
Dorso custodia CD		 <p>(6 mm x 113 mm)</p>
Etichettatura cavi	Flag 1	 <p>(12 mm x 90 mm)</p>
	Flag 2	 <p>(12 mm x 90 mm)</p>

Categoria	Valore	Dettagli
	Avvolgimento cavo 1	 (24 mm x 39 mm)
	Avvolgimento cavo 2	 (18 mm x 39 mm)
	Quadro (VRT)	 (12 mm x 70 mm)
Segnaletica	Segnaletica 1	 (24 mm x 66 mm)
	Segnaletica 2	 (24 mm x 50 mm)



Informazioni correlate

- [Usò dei layout di formattazione automatica](#)

Uso dei layout a blocco

È possibile scegliere diversi layout a blocco, in base alle dimensioni del nastro, per disporre le righe di testo sull'etichetta. Selezionare una delle opzioni di Layout a blocco, immettere il testo, quindi applicare la formattazione del testo, se necessario. Per informazioni sulle opzioni disponibili per il nastro utilizzato ►► *Informazioni correlate*: Opzioni di layout a blocco.

1. Premere .
2. Premere ◀ o ▶ per visualizzare [Formato automatico], quindi premere **OK**.
3. Premere ▲ o ▼ per visualizzare [Layout a blocco], quindi premere **OK**.
4. Premere ▲ o ▼ per selezionare la larghezza del nastro desiderata, quindi premere **OK**.
5. Premere ▲ o ▼ per selezionare il layout a blocco desiderato, quindi premere **OK**.
6. Immettere il testo desiderato, quindi premere **OK**.
7. Ripetere questi passaggi per ogni campo di testo, quindi premere **OK**.
8. Premere **OK** per visualizzare il menu di stampa.
9. Effettuare una delle seguenti operazioni:
 - Selezionare [Stampa], quindi premere **OK**.
 - Premere ▲ o ▼ per selezionare una delle opzioni seguenti:

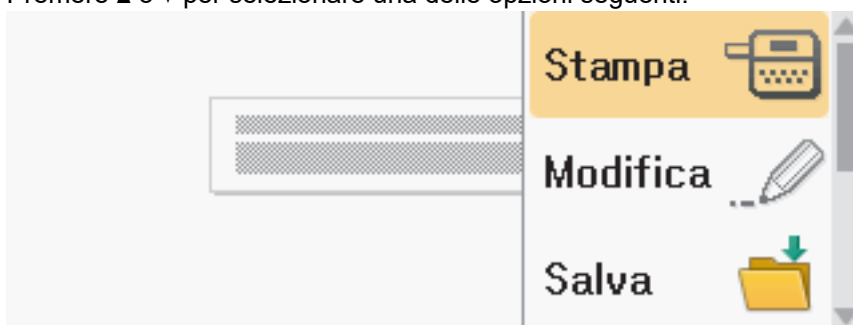

Opzione	Descrizione
Modifica	Modificare il testo.
Salva	Salvare l'etichetta. Ulteriori informazioni ►► <i>Argomenti correlati</i> : Uso della memoria dei file.
Menu	Modificare delle impostazioni relative a font, allineamento o cornice.
Anteprima	Visualizzare l'anteprima dell'etichetta prima della stampa. Premere  per modificare l'ingrandimento del display LCD.
Opzioni stampa	Selezionare le opzioni di stampa. Ulteriori informazioni ►► <i>Argomenti correlati</i> : Stampa di etichette.

10. Premere ▲ o ▼ per selezionare il numero di etichette da stampare, quindi premere  o **OK**.



Se la larghezza della cassetta nastro corrente non corrisponde alla larghezza impostata per il layout selezionato, quando si tenta di stampare l'etichetta viene visualizzato un messaggio di errore. Premere  o qualsiasi altro tasto per cancellare il messaggio di errore, quindi inserire la cassetta nastro corretta.



Informazioni correlate

- [Modifica di un'etichetta](#)









-
- Opzioni di layout a blocco



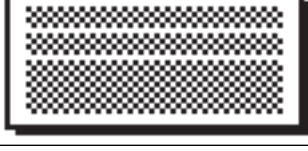

Argomenti correlati:

- Uso della memoria dei file
 - Stampa di etichette
-

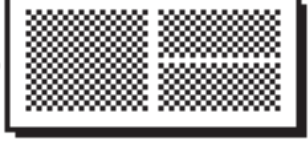

Opzioni di layout a blocco

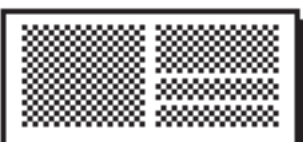
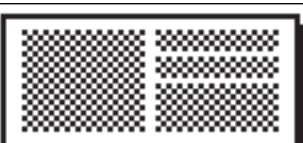
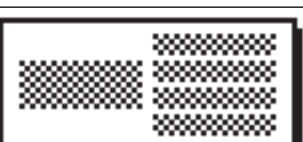
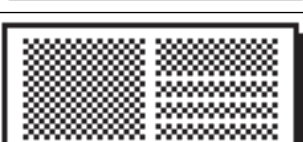





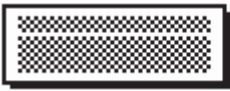
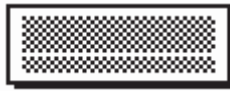
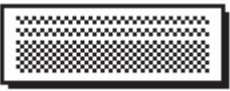

Nastro da 24 mm

Valore	Dettagli
1Riga(Inversione)	 ... 48pt
2RigaA	 ... 12pt ... 36pt
2RigaB	 ... 36pt ... 12pt
3RigaA	 ... 12pt ... 12pt ... 24pt
3RigaB	 ... 24pt ... 12pt ... 12pt
3RigaC	 ... 18pt ... 18pt ... 12pt
1+1RigaA	24pt...  ... 48pt
1+1RigaB	36pt...  ... 18pt
1+1RigaC	48pt...  ... 24pt
1+2RigaA	48pt...  ... 24pt ... 24pt





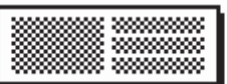

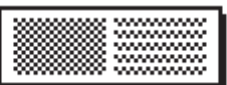
Valore	Dettagli
1+2RigaB	48pt...  ... 12pt ... 36pt
1+2RigaC	48pt...  ... 36pt ... 12pt
1+3RigaA	48pt...  ... 12pt ... 12pt ... 12pt
1+3RigaB	48pt...  ... 24pt ... 12pt ... 12pt
1+3RigaC	48pt...  ... 12pt ... 12pt ... 24pt
1+4RigaA	24pt...  } ... 12pt
1+4RigaB	48pt...  ... 18pt } ... 9pt
1+5Riga	24pt...  } ... 9pt

Nastro da 18 mm

Valore	Dettagli
2RigaA	 ... 12pt ... 24pt
2RigaB	 ... 24pt ... 12pt
3RigaA	 9pt 9pt ... 24pt
3RigaB	 ... 24pt 9pt 9pt



Valore	Dettagli
1+1RigaB	36 pt...  ... 18 pt
1+1RigaC	42 pt...  ... 18 pt
1+2RigaA	42 pt...  ... 18 pt ... 18 pt
1+2RigaB	42 pt...  ... 12 pt ... 24 pt
1+2RigaC	42 pt...  ... 24 pt ... 12 pt
1+2RigaD	42 pt...  ... 18 pt ... 18 pt
1+3Riga	42 pt...  } ... 12 pt
1+4Riga	24 pt...  } ... 9 pt
1+5Riga	24 pt...  } ... 9 pt

Nastro da 12 mm

Valore	Dettagli
2RigaA	 9 pt ... 12 pt
2RigaB	 ... 12 pt 9 pt
3RigaA	 6 pt 6 pt 6 pt 12 pt
3RigaB	 ... 12 pt 6 pt 6 pt
1+1RigaA	12 pt...  ... 24 pt
1+1RigaB	18 pt...  9 pt
1+1RigaC	24 pt...  ... 12 pt

Valore	Dettagli
1+2Riga	24pt...  ... 12pt ... 12pt

Nastro da 9 mm

Valore	Dettagli
2RigaA	 6pt 12pt
2RigaB	 ... 12pt 6pt
1+2Riga	18pt...  9pt 9pt

Nastro da 6 mm

Valore	Dettagli
1+2Riga	12pt...  6pt 6pt



Informazioni correlate

- [Usò dei layout a blocco](#)

Creazione di tabelle

Per creare una tabella, impostare il numero di righe e di colonne desiderato. È possibile salvare il file come modello per riutilizzarlo in altre etichette.



Esiste un numero massimo possibile di righe, a seconda della larghezza del nastro.

Max righe	Larghezza nastro
7 righe	24 mm
5 righe	18 mm
3 righe	12 mm
2 righe	9 mm 6 mm

1. Premere .
2. Premere ◀ o ▶ per visualizzare [Formato automatico], quindi premere **OK**.
3. Premere ▲ o ▼ per visualizzare [Formato tabella], quindi premere **OK**.
Utilizzare i tasti ▲, ▼, ◀ e ▶ e per creare la tabella.
4. Premere ▲ o ▼ per selezionare la larghezza del nastro desiderata, quindi premere **OK**.
5. Premere ▲ o ▼ per selezionare [Righe].
6. Premere ◀ o ▶ per impostare il numero di righe desiderato.
7. Premere ▲ o ▼ per selezionare [Colonne].
8. Premere ◀ o ▶ per impostare il numero di colonne desiderato, quindi premere **OK**.
9. Immettere il testo desiderato, quindi premere **OK**.
10. Ripetere questi passaggi per ogni campo di testo, quindi premere **OK**.
11. Effettuare una delle seguenti operazioni:
 - Selezionare [Stampa], quindi premere **OK**.
 - Premere ▲ o ▼ per selezionare una delle opzioni seguenti:

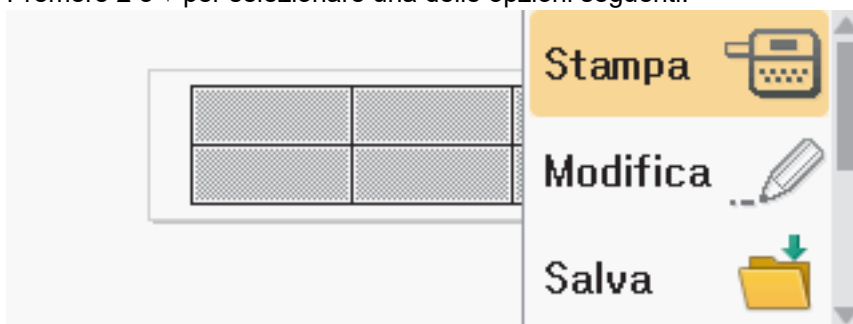

Opzione	Descrizione
Modifica	Modificare il testo.
Salva	Salvare l'etichetta. Ulteriori informazioni ►► <i>Argomenti correlati</i> : Uso della memoria dei file.
Menu	Modificare le impostazioni di Font o Stile.
Anteprima	Visualizzare l'anteprima dell'etichetta prima della stampa. Premere  per modificare l'ingrandimento del display LCD.

Opzione	Descrizione
Opzioni stampa	Selezionare le opzioni di stampa. Ulteriori informazioni >> <i>Argomenti correlati</i> : Stampa di etichette.

12. Premere ▲ o ▼ per selezionare il numero di etichette da stampare, quindi premere  o **OK**.



- Il nastro da 3,5 mm non può essere utilizzato per creare tabelle.
 - Se la larghezza della cassetta nastro corrente non corrisponde alla larghezza impostata per il layout selezionato, quando si tenta di stampare l'etichetta viene visualizzato un messaggio di errore. Premere  o qualsiasi altro tasto per cancellare il messaggio di errore, quindi inserire la cassetta nastro corretta.
-



Informazioni correlate

- [Modifica di un'etichetta](#)

Argomenti correlati:

- [Uso della memoria dei file](#)
 - [Stampa di etichette](#)
 - [Opzioni di layout a blocco](#)
-

Creazione di un'etichetta di codice a barre

- [Creazione e stampa di codici a barre](#)
- [Modifica o eliminazione di un codice a barre e dei relativi dati](#)

Creazione e stampa di codici a barre



La stampante di etichette non è progettata esclusivamente per la creazione di etichette codice a barre. Verificare sempre che le etichette codice a barre vengano lette dal lettore di codici a barre.

Per ottenere risultati ottimali, stampare le etichette codice a barre con inchiostro nero su nastro bianco. Alcuni lettori di codici a barre potrebbero non essere in grado di leggere le etichette codice a barre create usando nastro o inchiostro colorato.

Su un'etichetta si possono stampare fino a cinque codici a barre.

NOTA

- Quando possibile, usare sempre l'impostazione [Grande] per [Larghezza]. Alcuni lettori di codici a barre potrebbero non essere in grado di leggere le etichette codice a barre create utilizzando l'impostazione [Piccolo].
- La stampa continua di un gran numero di etichette con codici a barre può causare il surriscaldamento della testina di stampa, che può influire sulla qualità di stampa.
- I simboli sono disponibili solo per i protocolli CODE39, CODE128, CODABAR o GS1-128.
- L'attributo "C.Digit" (carattere di controllo) è disponibile solo per i protocolli CODE39, I-2/5 e CODABAR.

1. Premere .
2. Premere ▲ o ▼ per visualizzare [Codice a barre], quindi premere **OK**.
3. Premere ▲, ▼, ◀ o ▶ per selezionare un attributo, quindi premere **OK**.
4. Immettere i dati del codice a barre. Ulteriori informazioni ►► *Argomenti correlati*
5. Premere  o .
6. Premere ▲ o ▼ per selezionare un carattere, quindi premere **OK**.
7. Premere **OK**.

✓ Informazioni correlate

- [Creazione di un'etichetta di codice a barre](#)
 - [Opzioni dei codici a barre](#)

Opzioni dei codici a barre

Attributo	Valore
Protocollo	CODE39, CODE128, EAN-8, EAN-13, GS1-128 (UCC/EAN-128), UPC-A, UPC-E, I-2/5 (ITF), CODABAR
Larghezza	Piccolo
	Grande
Sotto# (Caratteri stampati sotto il codice a barre)	On
	No
Car. contr. (carattere di controllo)	No
	On (disponibile solo per i protocolli CODE39, I-2/5 e CODABAR)

Opzioni dei caratteri speciali

CODE39

Carattere speciale
—
.
(SPAZIO)
\$
/
+
%

CODABAR

Carattere speciale
—
\$
:
/
.

Carattere speciale
+

CODE128, GS1-128 (UCC / EAN-128)

Carattere speciale			
(SPAZIO)	!	"	#
\$	%	&	'
()	*	+
,	-	.	/
:	;	<	=
>	?	@	[
\]	^	_
NUL	·	SOH	STX
ETX	EOT	ENQ	ACK
BEL	BS	HT	LF
VT	FF	CR	SO
SI	DLE	DC1	DC2
DC3	DC4	NAK	SYN
ETB	CAN	EM	SUB
ESC	{	FS	
GS	}	RS	~
US	DEL	FNC3	FNC2
FNC4	FNC1		



Informazioni correlate

- [Creazione e stampa di codici a barre](#)

Modifica o eliminazione di un codice a barre e dei relativi dati

- >> [Eliminazione di un codice a barre da un'etichetta](#)
- >> [Modifica dati codice a barre](#)

Eliminazione di un codice a barre da un'etichetta

1. Posizionare il cursore a destra del codice a barre nella schermata di immissione dati.
2. Premere .

Modifica dati codice a barre

PT-D610BT

1. Per modificare gli attributi e i dati del codice a barre, posizionare il cursore a sinistra del codice a barre nella schermata di immissione dati.
2. Premere  per aprire la schermata di impostazione dei codici a barre.
3. Premere ▲ o ▼ per visualizzare [Codice a barre], quindi premere **OK**.

Informazioni correlate

- [Creazione di un'etichetta di codice a barre](#)

Uso della funzione data e ora

È possibile aggiungere la data e l'ora all'etichetta.

- [Impostazione del formato dell'ora e della data](#)
- [Impostazione del formato dell'ora e della data](#)
- [Impostazione dell'indicatore orario e aggiunta di data e ora a un'etichetta](#)
- [Modifica o eliminazione delle impostazioni di data e ora](#)

Impostazione del formato dell'ora e della data

Impostare l'ora e la data nelle impostazioni dell'orologio. Dopo avere impostato ora e data, è possibile aggiungere tali informazioni all'etichetta utilizzando la funzione Ora e data.

1. Premere .
2. Premere ◀ o ▶ per visualizzare [Impostaz.], quindi premere **OK**.
3. Premere ▲ o ▼ per visualizzare [Imp. orol.], quindi premere **OK**.
4. Premere ▲ o ▼ per impostare l'anno.
5. Premere ◀ o ▶ per passare al campo successivo.
6. Premere ▲ o ▼ per aggiornare il campo.
7. Premere **OK**.

NOTA

- È inoltre possibile utilizzare i tasti numerici del dispositivo per digitare ora e data.
- L'ora e la data sono attive non appena si preme **OK**.
- Per eseguire il backup delle impostazioni di ora e data anche quando il dispositivo non è collegato a una fonte di alimentazione, installare due batterie alcaline AA (LR6).



Informazioni correlate

- [Uso della funzione data e ora](#)

Impostazione del formato dell'ora e della data

Questa stampante di etichette offre vari formati di data e ora da aggiungere all'etichetta. Scegliere lo stile analogico o digitale.

1. Premere .
2. Premere ◀ o ▶ per visualizzare [Impostaz.], quindi premere **OK**.
3. Premere ▲ o ▼ per visualizzare [Form. Ora & Data], quindi premere **OK**.
4. Premere ▲ o ▼ per visualizzare [Data] o [Ora].
5. Premere ◀ o ▶ per impostare il formato.
6. Premere **OK**.



Informazioni correlate

- [Uso della funzione data e ora](#)
- [Opzioni per il formato di data e ora](#)

Opzioni per il formato di data e ora

Le opzioni di formato disponibili per l'ora e la data sono elencate nella tabella. È possibile impostare l'ora e la data dal menu [Impostaz.] > [Form. Ora & Data] del dispositivo.

Attributo	Opzioni per il formato	Attributo	Opzioni per il formato
Data	12/31/2099	Data	2099-12-31
	12.31.2099		31/12/2099
	12-31-2099		31.12.2099
	Dicembre 31, 2099		31-12-2099
	Dic. 31, 2099		31. Dicembre 2099
	2099/12/31		31. Dic. 2099
Ora	11:59 PM	Ora	23:59

Le impostazioni predefinite sono indicate in grassetto.

NOTA

I valori di data e ora vengono utilizzati per visualizzare un'impostazione di esempio. Quando viene selezionato un formato, l'ora e la data impostate nell'orologio vengono visualizzate in base all'opzione di formato selezionata.



Informazioni correlate

- [Impostazione del formato dell'ora e della data](#)





Impostazione dell'indicatore orario e aggiunta di data e ora a un'etichetta

1. Premere .
2. Premere ◀ o ▶ per visualizzare [Impostaz.], quindi premere **OK**.
3. Premere ▲ o ▼ per visualizzare [Impostazione indicazione ora], quindi premere **OK**.
4. Premere ▲ o ▼ per selezionare una delle opzioni seguenti:

- **[Tempo]**

Utilizzare [Ora] per aggiungere la data e l'ora a qualsiasi etichetta.

- a. Premere ▲ o ▼ per visualizzare [Tempo].
- b. Premere ◀ o ▶ per visualizzare [Autom.] o [Fisso], quindi premere **OK**.

Opzione	Descrizione
Autom.	<ul style="list-style-type: none">• Posizionare il cursore nel punto in cui si desidera visualizzare ora e data. Premere , premere ▲ o ▼ per selezionare Ora, quindi premere OK. La data e l'ora correnti (o una data e un'ora future o passate, se precedentemente impostate utilizzando l'opzione Inoltro) e l'icona dell'orologio vengono visualizzate sul display LCD.• Se si preme solo , sull'etichetta verranno stampate la data e l'ora più recenti. L'icona dell'orologio non viene stampata.
Fisso	<ul style="list-style-type: none">• Posizionare il cursore nel punto in cui si desidera visualizzare ora e data. Premere , premere ▲ o ▼ per selezionare Ora, quindi premere OK. La data e l'ora correnti vengono visualizzate sul display LCD.• Quando si preme , sull'etichetta verranno stampate la data e l'ora.



Controllare e confermare le impostazioni di ora e data posizionando il cursore a sinistra dell'icona dell'orologio, premendo , premendo ▲ o ▼ per [Ora] selezionare, quindi premendo **OK**.

- **[Format]**

Selezionare il formato di data e ora da utilizzare.

- a. Premere ▲ o ▼ per selezionare [Format].
- b. Premere ◀ o ▶ per selezionare l'opzione di formato desiderata.

Opzione	Descrizione
Date	Sull'etichetta viene stampata solo la data.
Data&Ora	Sull'etichetta vengono stampate la data e l'ora.
Ora	Sull'etichetta viene stampata solo l'ora.
Ora&Data	Sull'etichetta vengono stampate l'ora e la data.

- c. Premere **OK**.

- **[Inoltro]**

Permette di impostare una data e un'ora future o passate.

- a. Premere ▲ o ▼ per selezionare [Inoltro].

-
- b. Premere ◀ o ▶ per selezionare [On] e specificare i valori di data e ora che si desidera utilizzare, quindi premere **OK**.

Opzione	Descrizione
On	Permette di aumentare o diminuire i valori di ora e data.
Off	Vengono stampate l'ora e la data correnti.

- c. Premere ◀ o ▶ per selezionare l'anno, il mese, la settimana, la data, l'ora o il minuto.
d. Premere ▲ o ▼ per modificare la data e l'ora correnti in base alle esigenze.



È inoltre possibile impostare la data e l'ora immettendo i numeri mediante la tastiera.

- e. Premere **OK**.



Informazioni correlate

- [Uso della funzione data e ora](#)
-

Modifica o eliminazione delle impostazioni di data e ora

- >> [Modifica delle impostazioni di data e ora](#)
- >> [Eliminazione di data e ora da un'etichetta](#)

Modifica delle impostazioni di data e ora

1. Posizionare il cursore a sinistra dell'icona dell'orologio nella schermata di immissione del testo.
2. Premere  per aprire la schermata di impostazione dell'indicazione dell'ora.
3. Aggiornare le impostazioni desiderate e premere **OK** al termine.

Eliminazione di data e ora da un'etichetta

1. Posizionare il cursore a destra dell'icona dell'orologio nella schermata di immissione del testo.
2. Premere .

Informazioni correlate



- [Uso della funzione data e ora](#)

Stampa di etichette

- [Anteprima delle etichette](#)
- [Stampa di etichette](#)
- [Selezione di un'opzione di taglio](#)
- [Regolazione della lunghezza dell'etichetta](#)
- [Stampa di modelli trasferiti](#)

Anteprima delle etichette

È possibile visualizzare in anteprima le etichette prima della stampa per assicurarsi che siano corrette.

1. Premere .
2. Effettuare una delle seguenti operazioni:
 - Premere ◀, ▶, ▲ o ▼ per scorrere l'anteprima verso sinistra, destra, su o giù.
 - Premere  e ◀, ▶, ▲ o ▼ per scorrere direttamente verso il bordo sinistro, destro, superiore o inferiore.
 - Premere  per modificare l'ingrandimento dell'anteprima.



Informazioni correlate

- [Stampa di etichette](#)

Stampa di etichette

NOTA

- Non tirare l'etichetta quando la stampante di etichette la espelle dalla fessura di uscita del nastro. In questo modo il nastro inchiostroato verrebbe scaricato con il nastro, rendendo così inutilizzabile il nastro.
- Non bloccare la fessura di uscita del nastro durante la stampa. In questo modo il nastro potrebbe incepparsi.

1. Dopo aver creato l'etichetta, premere .

2. Premere ▲ o ▼ per modificare il numero di copie, quindi premere  o **OK**.



- È possibile specificare il numero di copie anche utilizzando i tasti numerici.
- Se si ha bisogno di una sola copia dell'etichetta, premere  senza selezionare il numero di copie.







Informazioni correlate

- [Stampa di etichette](#)
 - [Stampa sequenziale](#)
 - [Stampa speculare](#)

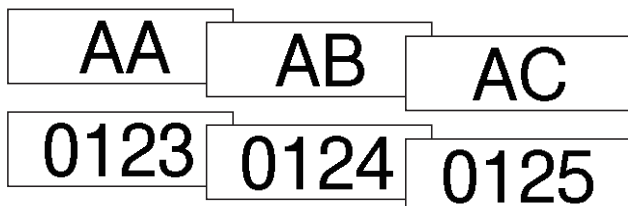
Stampa sequenziale

Utilizzare questa funzione per creare etichette con numeri o lettere disposti in sequenza da un unico formato di etichetta.



1. Premere  e .
2. Premere ▲ o ▼ per visualizzare [Numero], quindi premere **OK**.
3. Premere ◀ o ▶ per selezionare il punto di inizio, quindi premere **OK**.
4. Premere ◀ o ▶ per selezionare il punto di fine, quindi premere **OK**.
5. Premere ▲ o ▼ per selezionare il numero di etichette da stampare, quindi premere  o **OK**.



Informazioni correlate

- [Stampa di etichette](#)

Stampa speculare

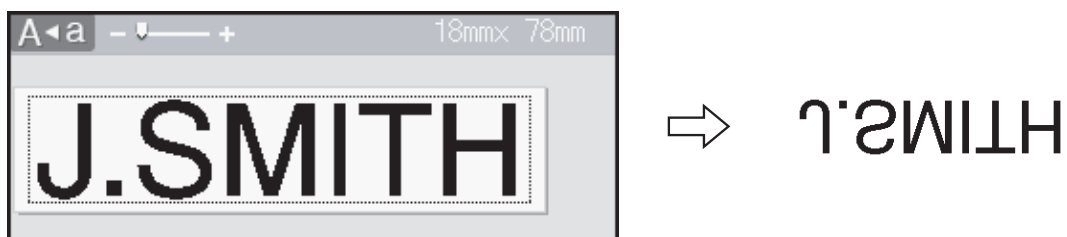
Utilizzare nastro trasparente in [A specchio], in modo che le etichette possano essere lette correttamente dal lato opposto quando sono applicate a vetro, finestre o altre superfici trasparenti.



1. Premere  e .
2. Premere ▲ o ▼ per selezionare [A specchio], quindi premere **OK**.
3. Premere  o **OK**.

✓ Informazioni correlate

- [Stampa di etichette](#)

Selezione di un'opzione di taglio

Scegliere tra diverse opzioni incorporate per determinare il modo in cui la stampante di etichette taglia le etichette.

1. Premere .
2. Premere ▲ o ▼ per visualizzare [Op. tagl.], quindi premere **OK**.
3. Premere ▲ o ▼ per selezionare [Marg. stre.], [Marg. larg.], [Catn], [No taglio] o [Nastr. Spec.], quindi premere **OK**.







Informazioni correlate



- [Stampa di etichette](#)
 - [Opzioni di taglio del nastro](#)

Opzioni di taglio del nastro

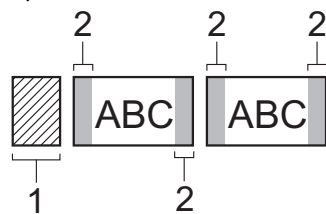
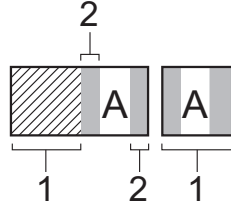
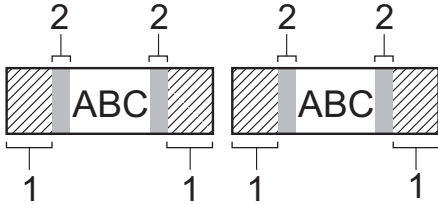
Nella tabella Opzioni questi motivi visivi rappresentano parti dell'etichetta, come illustrato nella colonna Esempio.

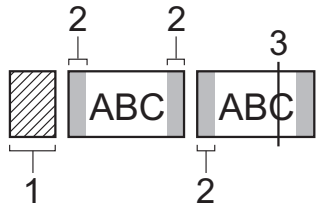
	Area di stampa
	Margine
	Margine laminato

Impostazione	Descrizione	Esempio
Marg. stre.	Taglia automaticamente un pezzo di nastro vuoto prima di stampare la prima etichetta, quindi taglia il nastro dopo che è stata stampata ciascuna etichetta, lasciando un margine di 2 mm a entrambe le estremità di ciascuna etichetta.	<ul style="list-style-type: none"> Quando la lunghezza dell'etichetta è di circa 23 mm o più  <ol style="list-style-type: none"> Circa 23 mm 2 mm Quando la lunghezza dell'etichetta è di circa 23 mm o meno  <ol style="list-style-type: none"> Circa 23 mm 2 mm
Marg. larg.	Taglia automaticamente il nastro dopo la stampa di ciascuna etichetta, lasciando un margine di 25 mm su ciascuna estremità.	 <ol style="list-style-type: none"> Circa 23 mm 2 mm
Catn	<ul style="list-style-type: none"> Taglia automaticamente un pezzo di nastro vuoto prima di stampare la prima etichetta, quindi taglia il nastro dopo che è stata stampata ciascuna etichetta, lasciando un margine di 2 mm a entrambe le estremità di ciascuna etichetta. Una volta stampata l'ultima etichetta, il nastro non viene né alimentato né tagliato. Premere contemporaneamente  e  per far avanzare e tagliare il nastro. 	 <ol style="list-style-type: none"> Circa 23 mm 2 mm Posizione del taglio

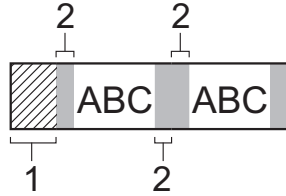
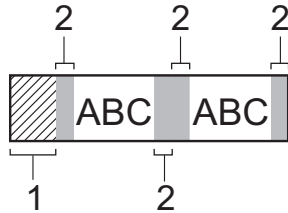
Impostazione	Descrizione	Esempio
No taglio	<ul style="list-style-type: none"> Selezionare questa impostazione per stampare più copie di un'etichetta oppure quando si utilizza nastro trasferibile su tessuto o altri nastri speciali che non possono essere tagliati dalla taglierina della stampante di etichette. Una volta stampata l'ultima etichetta, il nastro non viene fatto avanzare e non viene tagliato. <ul style="list-style-type: none"> Premere contemporaneamente  e  per far avanzare e tagliare il nastro. Quando si usano nastri speciali che non possono essere tagliati dalla taglierina della stampante di etichette, rimuovere la cassetta nastro dalla stampante di etichette e tagliare il nastro con delle forbici. 	 <ol style="list-style-type: none"> 23 mm 2 mm
Nastr. Spec.	Selezionare questa impostazione quando si usa nastro speciale.	 <ol style="list-style-type: none"> Circa 23 mm 2 mm



Informazioni correlate

- Selezione di un'opzione di taglio

Regolazione della lunghezza dell'etichetta

Quando la cassetta nastro è quasi vuota, la lunghezza dell'etichetta stampata potrebbe essere meno accurata. In questo caso, regolare la lunghezza dell'etichetta manualmente.



Circa l'1% della lunghezza totale dell'etichetta viene regolato di un livello.

1. Premere .
2. Premere ◀ o ▶ per visualizzare [Impostaz.], quindi premere **OK**.
3. Premere ▲ o ▼ per visualizzare [Regolazione], quindi premere **OK**.
4. Premere ▲ o ▼ per visualizzare [Lung. etichet.], quindi premere **OK**.
5. Premere ◀ o ▶ per visualizzare [-3 - +3], quindi premere **OK**.



Informazioni correlate

- [Stampa di etichette](#)

Stampa di modelli trasferiti

È possibile trasferire i modelli creati in P-touch Editor alla stampante di etichette.

1. Premere .
2. Premere ◀ o ▶ per visualizzare [Modelli trasferiti], quindi premere **OK**.
3. Premere ▲ o ▼ per selezionare il modello che si desidera stampare, quindi premere **OK**.
4. Premere ▲ o ▼ per visualizzare [Stampa], quindi premere **OK**.



Se non si sono ancora trasferiti i modelli da P-touch Editor, [Modelli trasferiti] non verrà visualizzato nell'elenco delle opzioni.

Ulteriori informazioni >> [Argomenti correlati](#)



Informazioni correlate

- [Stampa di etichette](#)
 - [Modifica e stampa di modelli trasferiti](#)
 - [Stampa di modelli trasferiti dal database](#)
 - [Eliminazione di un modello trasferito](#)

Argomenti correlati:

- [Trasferimento dei modelli alla stampante \(P-touch Transfer Manager\) \(Windows\)](#)

Modifica e stampa di modelli trasferiti

1. Premere .
2. Premere ◀ o ▶ per visualizzare [Modelli trasferiti], quindi premere **OK**.
3. Premere ▲ o ▼ per selezionare il modello che si desidera modificare, quindi premere **OK**.
4. Premere ▲ o ▼ per visualizzare [Mod. et. (non s.)], quindi premere **OK**.
5. Modificare il modello.



Non è possibile aggiungere o eliminare un'interruzione di riga durante la modifica di un modello trasferito.

6. Premere ▲ o ▼ per selezionare il modello modificato, quindi premere **OK**.
7. Premere ▲ o ▼ per visualizzare [Stampa], quindi premere **OK**.



Non è possibile salvare le modifiche apportate a un modello trasferito.



Informazioni correlate

- [Stampa di modelli trasferiti](#)

Stampa di modelli trasferiti dal database

1. Premere .
2. Premere ◀ o ▶ per visualizzare [Modelli trasferiti], quindi premere **OK**.
3. Premere ▲ o ▼ per selezionare il modello che si desidera stampare, quindi premere **OK**.
4. Premere ▲ o ▼ per visualizzare [Stam. da database], quindi premere **OK**.
5. Premere ◀, ▶, ▲ o ▼ per selezionare il primo record dell'intervallo da stampare.
6. Premere ◀, ▶, ▲ o ▼ per selezionare l'ultimo record dell'intervallo da stampare.
I record dell'intervallo selezionato sono evidenziati sul display LCD.
7. Premere ▲ o ▼ per visualizzare [Stampa], quindi premere **OK**.



Il numero massimo di caratteri stampabili per un modello trasferito è pari a 1500. Le interruzioni di riga e i blocchi di testo riducono il numero massimo.



Informazioni correlate

- [Stampa di modelli trasferiti](#)
 - [Ricerca di un modello nel database](#)

Ricerca di un modello nel database

1. Premere .
2. Premere ◀ o ▶ per visualizzare [Modelli trasferiti], quindi premere **OK**.
3. Premere ▲ o ▼ per selezionare il modello che si desidera stampare, quindi premere **OK**.



Viene visualizzato il primo record del database selezionato.

4. Digitare i dati o il nome che si desidera trovare.

Ad esempio, digitare "B" per trovare qualsiasi stringa di caratteri contenente "B". Digitare "BR" per trovare qualsiasi stringa di caratteri contenente "BR".

Digitare la quantità di lettere o numeri desiderata.



- Se una stringa contiene il carattere digitato, il cursore sul display LCD si sposta su tale contenuto e lo evidenzia. Se il contenuto non esiste, il cursore rimane nella posizione corrente.
- Se il carattere cercato è contenuto in più campi del database, premere contemporaneamente  e  per passare al campo successivo contenente il carattere. Il carattere viene evidenziato nel campo.
- Premere  per eliminare l'ultimo carattere dei dati di ricerca. Il cursore si sposta sul campo successivo contenente i caratteri di ricerca rimanenti.



Informazioni correlate

- [Stampa di modelli trasferiti dal database](#)

Eliminazione di un modello trasferito

Quando si elimina un modello trasferito, questo viene eliminato solo dalla stampante di etichette.

1. Premere .
2. Premere ◀ o ▶ per visualizzare [Modelli trasferiti], quindi premere **OK**.
3. Premere ▲ o ▼ per selezionare il modello che si desidera eliminare, quindi premere **OK**.
4. Premere ▲ o ▼ per visualizzare [Elimina], quindi premere **OK**.
Viene visualizzato il messaggio [Eliminare?].
5. Premere **OK**.



Informazioni correlate

- [Stampa di modelli trasferiti](#)

Uso della memoria dei file

- [Salvataggio dei file di etichette](#)
- [Stampa, apertura, eliminazione o contrassegno di un'etichetta salvata](#)

Salvataggio dei file di etichette

Si possono salvare fino a 99 etichette, che potranno essere richiamate successivamente per la stampa. È possibile stampare un massimo di 280 caratteri per file. È anche possibile modificare e sovrascrivere le etichette salvate.

1. Immettere il testo e formattare l'etichetta.
2. Premere .
3. Premere ▲ o ▼ per visualizzare [Salva], quindi premere **OK**.
4. Premere ▲ o ▼ per selezionare un file, quindi premere **OK**.





Informazioni correlate

- [Uso della memoria dei file](#)
-

Stampa, apertura, eliminazione o contrassegno di un'etichetta salvata

1. Premere .
2. Premere ◀ o ▶ per visualizzare [File], quindi premere **OK**.
3. Premere ▲ o ▼ per selezionare un file, quindi premere **OK**.
4. Effettuare una delle seguenti operazioni:

Opzione	Descrizione
Stampa	<p>a. Premere ▲ o ▼ per visualizzare <i>Stampa</i>, quindi premere OK.</p> <p>b. Premere ▲ o ▼ per modificare il numero di copie, quindi premere  o OK.</p>
Apri	Premere ▲ o ▼ per visualizzare <i>Apri</i> , quindi premere OK .
Elimina	<p>a. Premere ▲ o ▼ per visualizzare <i>Elimina</i>, quindi premere OK.</p> <p>b. Premere OK.</p> <p>Viene visualizzato il messaggio <i>Canc. ?</i>.</p> <p>c. Premere OK.</p> <p>Per eliminare un'etichetta salvata dalla schermata di selezione file, selezionare l'etichetta usando ▲ o ▼, quindi premere .</p>
Contrassegno	<p>I file salvati possono essere organizzati in otto diverse categorie codificate per colore. Le scelte di colore vengono visualizzate sul lato sinistro del nome del file nella schermata di selezione file.</p> <p>a. Premere ▲ o ▼ per visualizzare <i>Segno</i>, quindi premere OK.</p> <p>b. Premere ▲ o ▼ per selezionare un colore, quindi premere OK.</p>

Informazioni correlate

- [Uso della memoria dei file](#)

Creare e stampare etichette tramite il computer in uso

- [Creazione di etichette utilizzando P-touch Editor \(Windows\)](#)
- [Creazione di etichette e stampa mediante P-touch Editor \(Mac\)](#)
- [Stampa di etichette mediante il driver stampante \(Windows\)](#)

Creazione di etichette utilizzando P-touch Editor (Windows)

La funzione di trasferimento può essere usata solo con P-touch Editor 5.4.

Per utilizzare la stampante di etichette con un computer Windows è necessario installare P-touch Editor e il driver stampante sul computer.

Per i driver e i software più recenti, accedere alla pagina **Download** del modello in uso sul sito Web di supporto Brother all'indirizzo support.brother.com.

1. Avviare P-touch Editor ?.

• Windows 11:

Fare clic su **Start > Brother P-touch > P-touch Editor** o doppio clic sull'icona **P-touch Editor** sul desktop.

*A seconda del sistema operativo del computer, la cartella Brother P-touch può o meno essere creata.

• Windows 10:

Fare clic su **Start > Brother P-touch > P-touch Editor** o doppio clic sull'icona **P-touch Editor** sul desktop.

• Windows 8.1:

Fare clic sull'icona **P-touch Editor** nella schermata **Applicazioni** oppure fare doppio clic sull'icona **P-touch Editor** sul desktop.

2. Effettuare una delle seguenti operazioni:

• P-touch Editor 5.4

- Per aprire un layout esistente, fare clic su **Apri** (1).
- Per collegare un layout predefinito a un database, selezionare la casella di controllo accanto a **Connetti database** (2).
- Per creare un nuovo layout, fare doppio clic sul riquadro **Nuovo layout** (3) oppure fare clic sul riquadro **Nuovo layout** (3) e quindi su →.
- Per creare un nuovo layout usando un layout predefinito, fare doppio clic su un pulsante di categoria (4) oppure selezionare un pulsante di categoria (4) e poi fare clic su →.

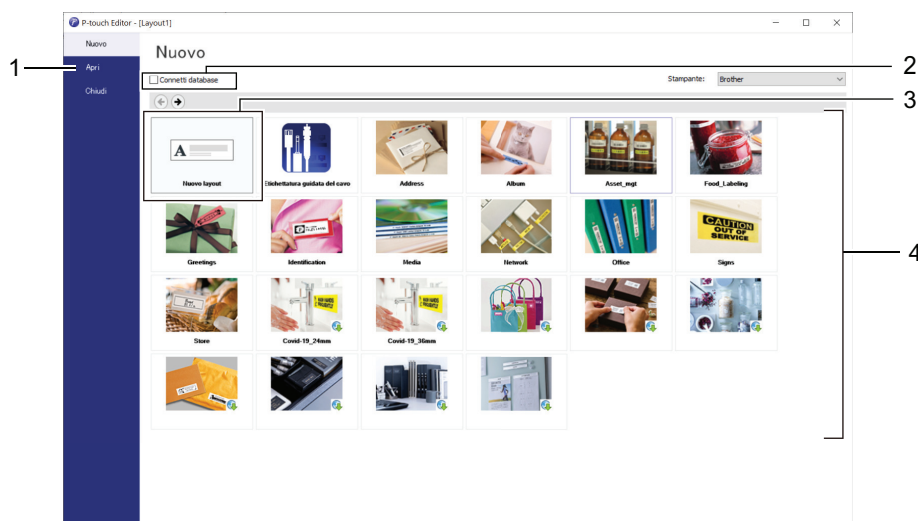

• P-touch Editor 6.0

- Per aprire un layout esistente, fare clic su **Apri** (4).
- Per creare un nuovo layout, fare clic sulla scheda **Nuova etichetta** e sul pulsante **Nuova etichetta** (1).
- Per creare un nuovo layout utilizzando un layout preimpostato, fare clic sulla scheda **Nuova etichetta**, poi sul pulsante di una categoria (2), selezionare un modello e quindi fare clic su **Crea** (3).

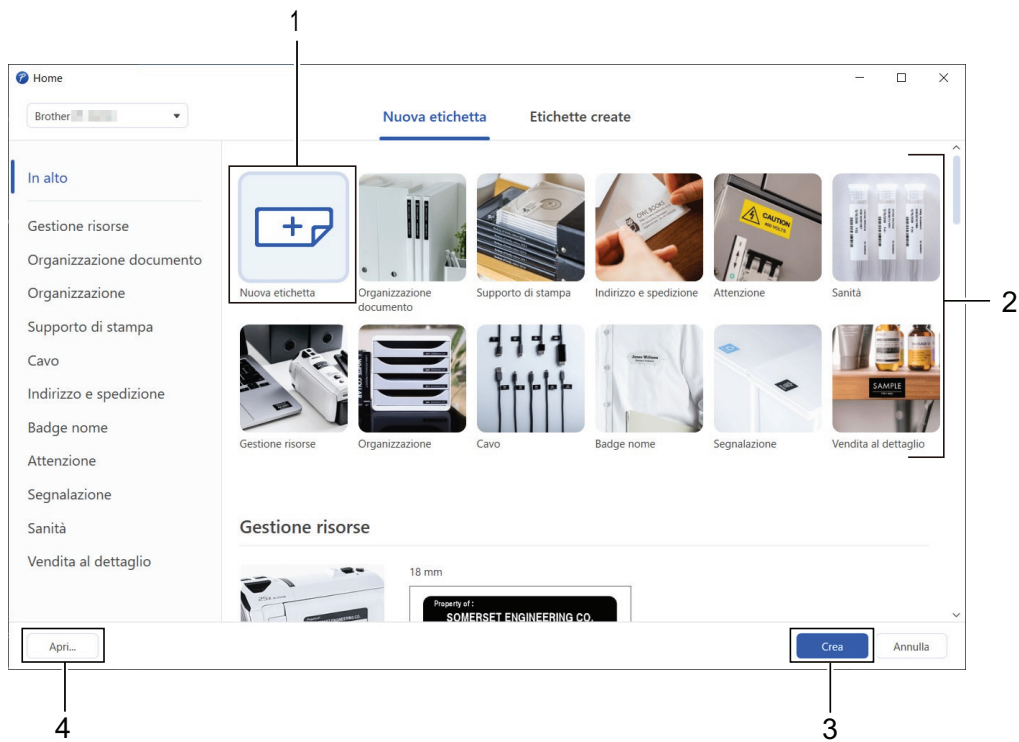

✓ Informazioni correlate

- [Creare e stampare etichette tramite il computer in uso](#)

Creazione di etichette e stampa mediante P-touch Editor (Mac)

Scaricare e installare P-touch Editor dall'App Store su Mac.

Per utilizzare la stampante di etichette con il computer Mac, è necessario installare P-touch Editor.

1. Fare doppio clic su **Macintosh HD** > **Applicazioni**, quindi fare doppio clic sull'icona **Brother P-touch Editor**.
2. All'avvio di P-touch Editor, fare clic su **Nuovo** per selezionare un modello, creare un nuovo layout o aprire un layout esistente.

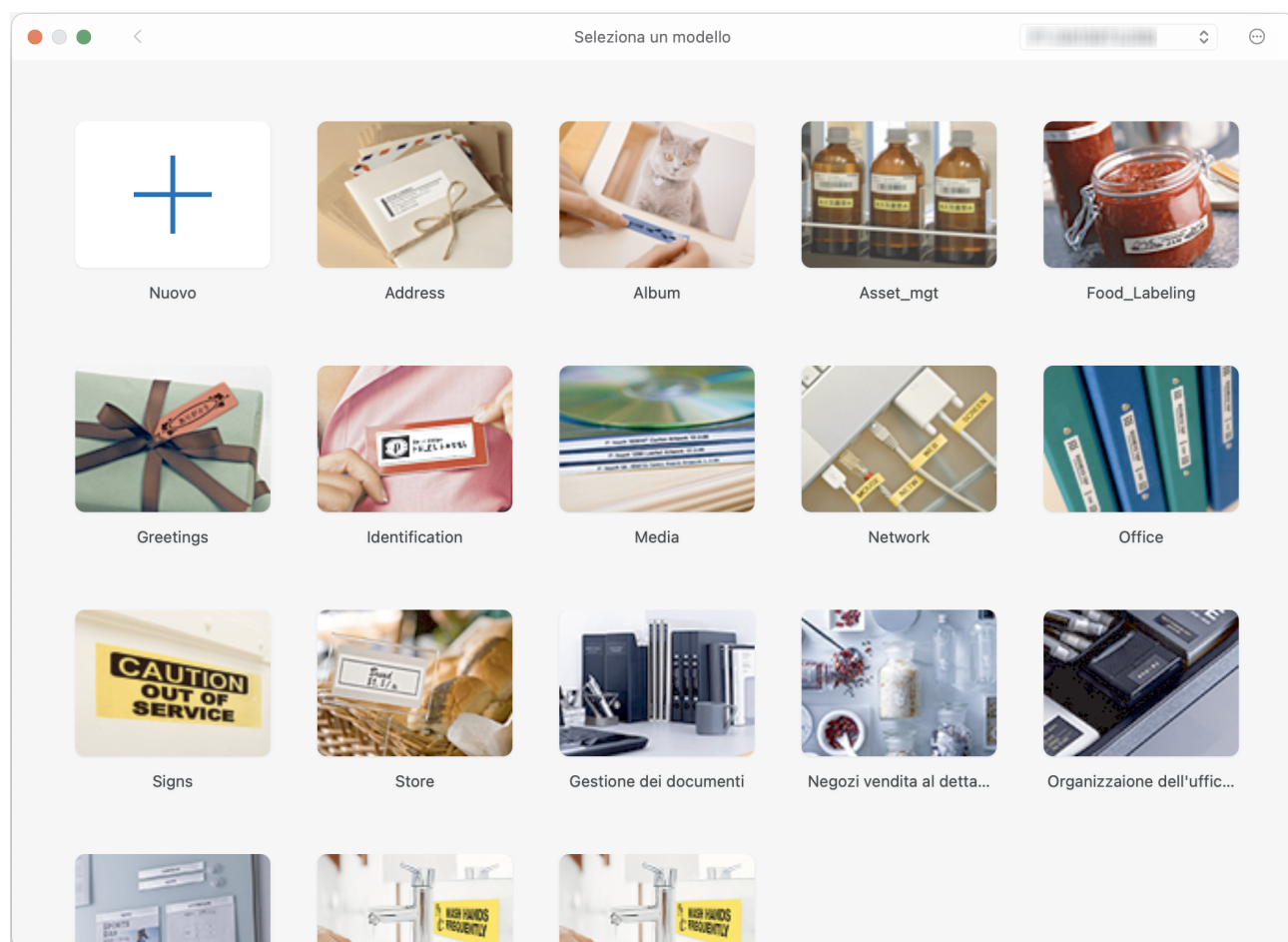

3. Selezionare le impostazioni di stampa.
4. Fare clic sull'icona **Stampa**.

✓ Informazioni correlate

- [Creare e stampare etichette tramite il computer in uso](#)
 - [Finestra principale di P-touch Editor \(Mac\)](#)

Finestra principale di P-touch Editor (Mac)

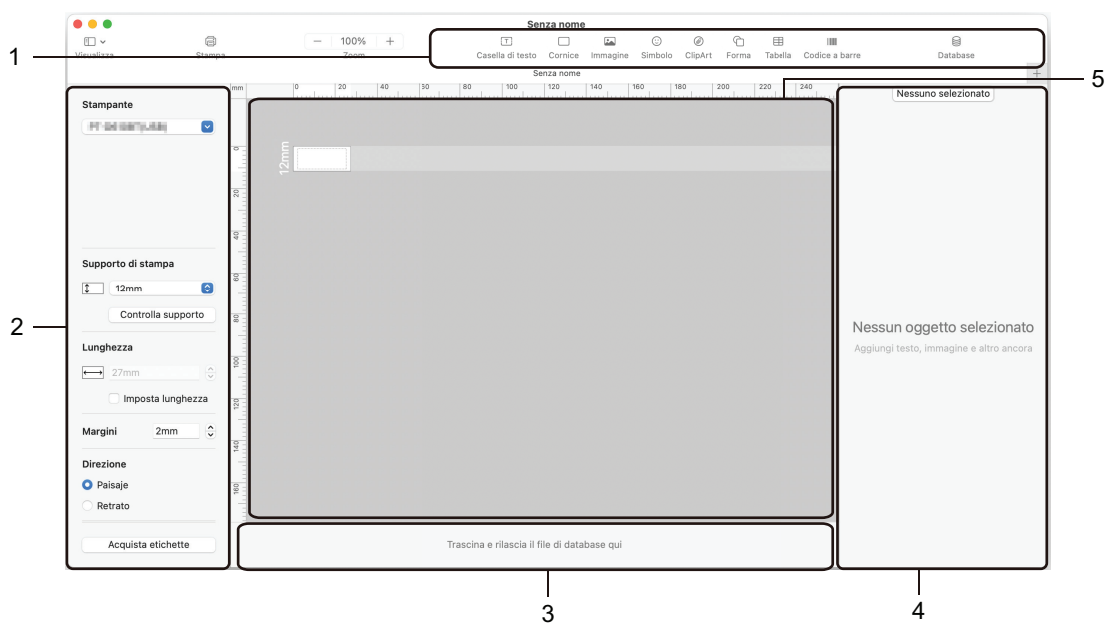

1. Barra degli strumenti
2. Ispezione oggetti
3. Area connessione database
4. Ispezione etichette
5. Finestra di layout

✓ Informazioni correlate

- [Creazione di etichette e stampa mediante P-touch Editor \(Mac\)](#)

Stampa di etichette mediante il driver stampante (Windows)

Accertarsi di aver installato il driver stampante.

Per i driver e i software più recenti, accedere alla pagina **Download** del proprio modello sul sito web di supporto Brother all'indirizzo support.brother.com.

1. Collegare la stampante di etichette a un computer.
2. Aprire il documento da stampare.
3. Selezionare il comando di stampa nell'applicazione.
4. Selezionare la stampante di etichette, quindi fare clic sul pulsante delle proprietà o delle preferenze della stampante.

Viene visualizzata la finestra del driver stampante.

5. Modificare le impostazioni del driver stampante, se necessario.
6. Fare clic su **OK**.
7. Completare l'operazione di stampa.



Informazioni correlate

- [Creare e stampare etichette tramite il computer in uso](#)

Argomenti correlati:

- [Collegare la stampante di etichette a un computer utilizzando un cavo USB](#)
- [Attivazione o disattivazione del Bluetooth](#)
- [Installazione del driver stampante e del software su un computer \(Windows\)](#)

Stampa di etichette usando dispositivi mobili

- [Installazione dell'app Brother iPrint&Label](#)
- [Creazione di etichette e stampa con dispositivi mobili](#)

Installazione dell'app Brother iPrint&Label

L'app iPrint&Label di Brother permette di stampare direttamente da un iPhone, iPad, iPod touch e da dispositivi mobili Android™.

App	Funzioni
Brother iPrint&Label	Creare etichette per uso commerciale, compresi i codici a barre, le etichette per apparecchi da ufficio e le etichette per schede di cartelle.

Per ulteriori informazioni sulle applicazioni mobili disponibili per la stampante, visitare: <https://support.brother.com/g/d/f5f9>



Informazioni correlate

- [Stampa di etichette usando dispositivi mobili](#)

Creazione di etichette e stampa con dispositivi mobili

Controllare che la stampante di etichette sia collegata al dispositivo mobile tramite Bluetooth o tramite cavo USB.

1. Avviare l'applicazione di stampa delle etichette sul dispositivo mobile.
2. Selezionare un modello o un progetto di etichetta.



È anche possibile selezionare un'etichetta o un'immagine elaborata in precedenza e stamparla.

3. Selezionare il menu di stampa nell'applicazione di stampa delle etichette.



Informazioni correlate

- [Stampa di etichette usando dispositivi mobili](#)

Trasferimento dei modelli alla stampante (P-touch Transfer Manager) (Windows)

- [Trasferimento dei modelli alla stampante mediante P-touch Transfer Manager \(Windows\)](#)
- [Distribuire i modelli da trasferire agli utenti senza P-touch Transfer Manager \(Windows\)](#)

Trasferimento dei modelli alla stampante mediante P-touch Transfer Manager (Windows)

- [Note sull'uso di P-touch Transfer Manager \(Windows\)](#)
- [Informazioni sul trasferimento di modelli dal computer alla stampante \(Windows\)](#)
- [Backup dei modelli e di altri dati memorizzati nella stampante \(Windows\)](#)
- [Eliminazione di dati dalla stampante \(Windows\)](#)
- [Creazione di file di trasferimento e di file pacchetto di trasferimento \(Windows\)](#)

Note sull'uso di P-touch Transfer Manager (Windows)

Alcune funzioni di P-touch Editor non sono disponibili sulla stampante, pertanto quando si usa P-touch Editor per creare modelli, tenere presente quanto segue.

È possibile visualizzare un'anteprima dei modelli creati prima che vengano trasferiti alla stampante.

Creazione di modelli

- Una parte del testo dei modelli trasferiti alla stampante potrebbe essere stampata usando dimensioni di font e carattere simili caricate nella stampante. Di conseguenza, l'etichetta stampata potrebbe differire dall'immagine del modello creato in P-touch Editor.
- A seconda dell'impostazione dell'oggetto testo, le dimensioni dei caratteri potrebbero venire ridotte automaticamente oppure una parte del testo potrebbe non venire stampata. In tal caso, modificare l'impostazione dell'oggetto testo.
- Anche se in P-touch Editor gli stili dei caratteri possono essere applicati a singoli caratteri, essi possono essere applicati a un blocco di testo solo tramite la stampante. Inoltre, alcuni stili di caratteri non sono disponibili sulla stampante.
- Gli sfondi specificati in P-touch Editor non sono compatibili con la stampante.
- Il layout P-touch Editor che utilizza la funzione di stampa divisa (ingrandendo l'etichetta e stampandola su due o più etichette) non può essere trasferito.
- Viene stampata solo la porzione di etichetta all'interno dell'area stampabile.

Trasferimento di modelli

- L'etichetta stampata potrebbe differire dall'immagine visualizzata nell'area di anteprima di P-touch Transfer Manager.
- Se un codice a barre bidimensionale diverso dal QR Code non caricato nella stampante viene trasferito alla stampante, viene convertito in immagine. L'immagine del codice a barre convertito non può essere modificata.
- Tutti gli oggetti trasferiti che non possono essere modificati dalla stampante vengono convertiti in immagini.
- Gli oggetti raggruppati sono convertiti in una singola bitmap.
- Se gli oggetti si sovrappongono, viene stampato solo l'oggetto inferiore.

Trasferimento dei dati diversi dai modelli

Se il numero o l'ordine dei campi in un database viene modificato e solo il database (file CSV) viene trasferito per aggiornarlo, il database potrebbe non collegarsi correttamente con il modello. Inoltre, la prima riga di dati del file trasferito deve essere riconosciuta dalla stampante come "nomi di campo".



Informazioni correlate

- [Trasferimento dei modelli alla stampante mediante P-touch Transfer Manager \(Windows\)](#)

▲ [Pagina Iniziale > Trasferimento dei modelli alla stampante \(P-touch Transfer Manager\) \(Windows\)](#) > [Trasferimento dei modelli alla stampante mediante P-touch Transfer Manager \(Windows\)](#) > [Informazioni sul trasferimento di modelli dal computer alla stampante \(Windows\)](#)

Informazioni sul trasferimento di modelli dal computer alla stampante (Windows)

È possibile trasferire modelli e altri dati alla stampante e salvare backup dei dati nel computer.

Per utilizzare P-touch Transfer Manager, è necessario trasferire prima i modelli creati in P-touch Editor su P-touch Transfer Manager.



Informazioni correlate

- [Trasferimento dei modelli alla stampante mediante P-touch Transfer Manager \(Windows\)](#)
 - [Trasferimento di un modello a P-touch Transfer Manager \(Windows\)](#)
 - [Finestra principale di P-touch Transfer Manager \(Windows\)](#)
 - [Trasferire modelli o altri dati dal computer alla stampante \(Windows\)](#)
-

► Pagina Iniziale > Trasferimento dei modelli alla stampante (P-touch Transfer Manager)
(Windows) > Trasferimento dei modelli alla stampante mediante P-touch Transfer Manager
(Windows) > Informazioni sul trasferimento di modelli dal computer alla stampante (Windows) > Trasferimento di un modello a P-touch Transfer Manager (Windows)

Trasferimento di un modello a P-touch Transfer Manager (Windows)

1. Avviare P-touch Editor .

• **Windows 11:**

Fare clic su **Start > Brother P-touch > P-touch Editor** o doppio clic sull'icona **P-touch Editor** sul desktop.

*A seconda del sistema operativo del computer, la cartella Brother P-touch può o meno essere creata.

• **Windows 10:**

Fare clic su **Start > Brother P-touch > P-touch Editor** o doppio clic sull'icona **P-touch Editor** sul desktop.

• **Windows 8.1:**

Fare clic sull'icona **P-touch Editor** nella schermata **Applicazioni** oppure fare doppio clic sull'icona **P-touch Editor** sul desktop.

2. Aprire il modello desiderato o creare un layout.

3. Fare clic su **File > Trasferisci modello > Trasferisci**.

Viene visualizzata la finestra di P-touch Transfer Manager. Il modello viene trasferito nella cartella **Configurazioni**.

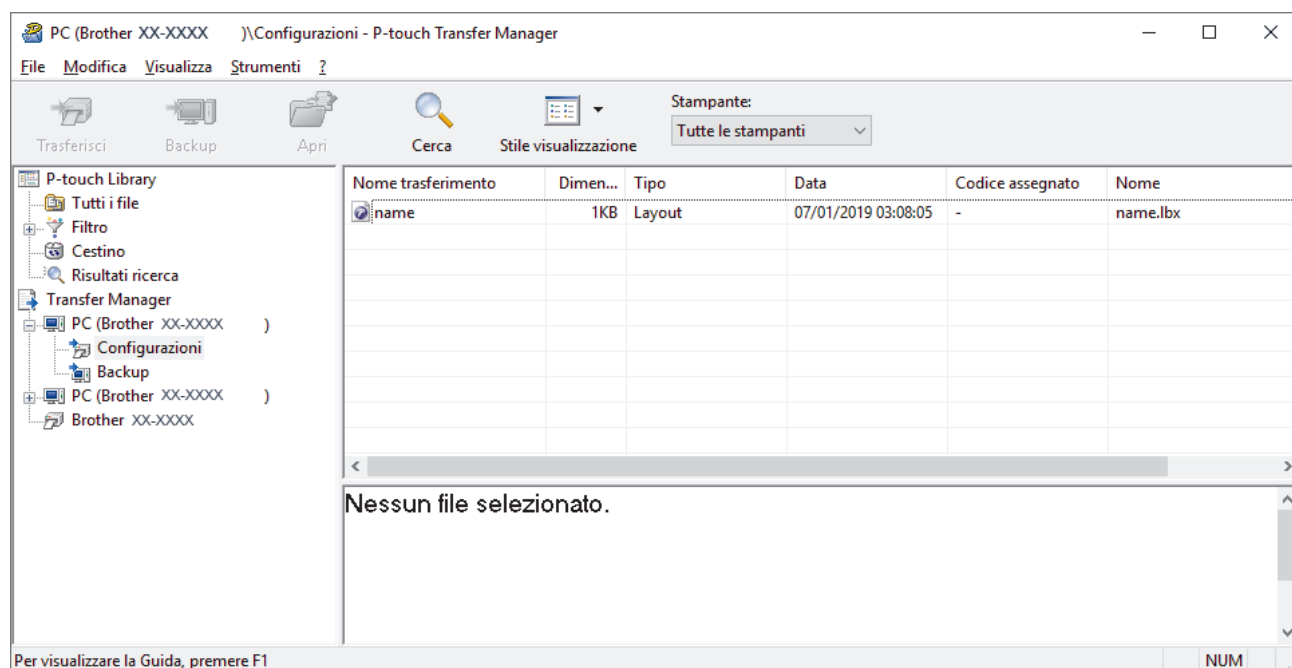

Informazioni correlate

- [Informazioni sul trasferimento di modelli dal computer alla stampante \(Windows\)](#)

[▶ Pagina Iniziale > Trasferimento dei modelli alla stampante \(P-touch Transfer Manager\)](#)
[\(Windows\) > Trasferimento dei modelli alla stampante mediante P-touch Transfer Manager](#)
[\(Windows\) > Informazioni sul trasferimento di modelli dal computer alla stampante \(Windows\)](#) > Finestra principale di P-touch Transfer Manager (Windows)

Finestra principale di P-touch Transfer Manager (Windows)

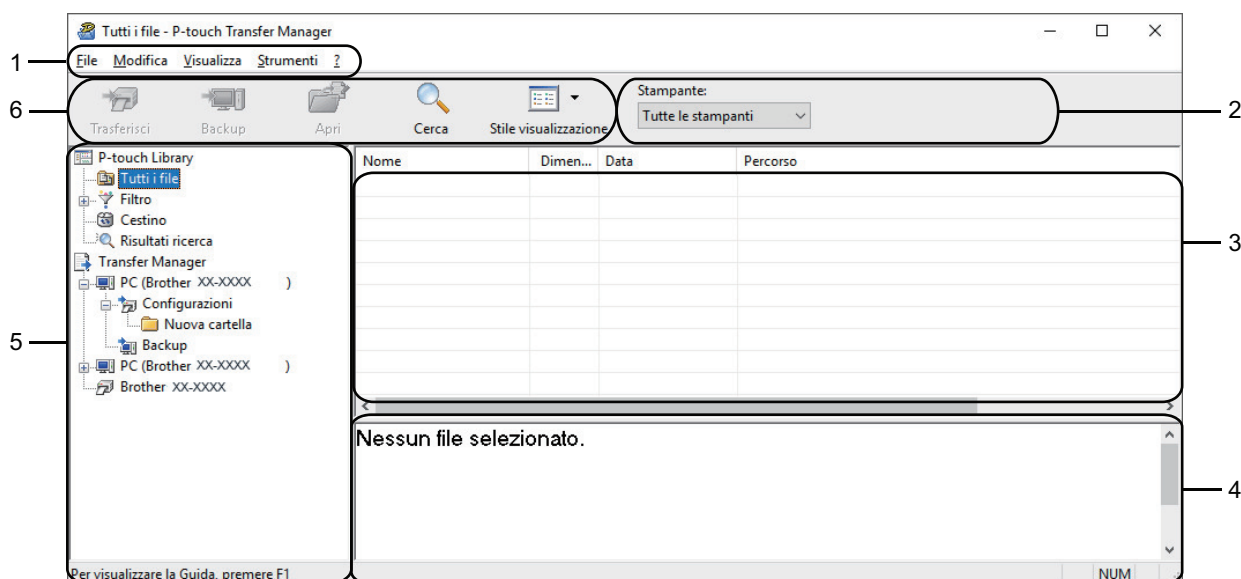

1. Barra dei menu

Consente di accedere ai diversi comandi, suddivisi per titolo del menu (menu **File**, **Modifica**, **Visualizza**, **Strumenti** e **?**) in base alle rispettive funzioni.

2. Area di selezione della stampante

Consente di selezionare una stampante su cui trasferire i dati. Quando si seleziona una stampante, nell'elenco dati vengono visualizzati solo i dati che è possibile inviare alla stampante selezionata.

3. Elenco modelli

Visualizza un elenco di modelli nella cartella selezionata.

4. Anteprima

Visualizza un'anteprima dei modelli contenuti nell'elenco modelli.



5. Elenco cartelle

Visualizza un elenco di cartelle e stampanti. Quando si seleziona una cartella, i modelli contenuti nella cartella selezionata vengono visualizzati nell'elenco modelli. Se si seleziona una stampante, vengono visualizzati i modelli correnti e altri dati memorizzati nella stampante.

6. Barra degli strumenti

Consente di accedere ai comandi di uso frequente.

Icone della barra degli strumenti

Icona	Nome pulsante	Funzione
	Trasferisci	Fare clic per trasferisce modelli e altri dati dal computer alla stampante.
	Salva file di trasferimento (Quando non è collegata una stampante)	Fare clic per modificare il tipo di file dei dati da trasferire in altre applicazioni. Le interfacce disponibili possono variare a seconda del modello in uso.
	Backup	Fare clic per recuperare i modelli e altri dati memorizzati nella stampante e salvarli sul computer.
	Apri	Fare clic per aprire il modello selezionato.

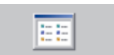
Icona	Nome pulsante	Funzione
	Cerca	Fare clic per eseguire la ricerca di modelli e altri dati memorizzati in P-touch Library.
	Stile visualizzazione	Fare clic per modificare lo stile di visualizzazione del file.



Informazioni correlate

- [Informazioni sul trasferimento di modelli dal computer alla stampante \(Windows\)](#)
-

► Pagina Iniziale > Trasferimento dei modelli alla stampante (P-touch Transfer Manager)
(Windows) > Trasferimento dei modelli alla stampante mediante P-touch Transfer Manager
(Windows) > Informazioni sul trasferimento di modelli dal computer alla stampante (Windows) > Trasferire
modelli o altri dati dal computer alla stampante (Windows)

Trasferire modelli o altri dati dal computer alla stampante (Windows)



Per trasferire i modelli da un dispositivo mobile alla stampante, ►► *Informazioni correlate*

1. Collegare la stampante al computer con un cavo USB, quindi accendere la stampante.

Il nome del modello della stampante viene visualizzato accanto all'icona della stampante nella visualizzazione cartella.

Se si seleziona una stampante nella visualizzazione cartella, vengono visualizzati i modelli correnti e altri dati memorizzati nella stampante.



Se una stampante è scollegata o offline, non viene elencata nella visualizzazione cartella.

2. Selezionare la stampante alla quale si desidera trasferire il modello o altri dati.

Nome trasferimento	Dimen...	Tipo	Data	Codice assegnato	Nome
name	1KB	Layout	07/01/2019 03:08:05	-	name.lbx
CD	1KB	Layout	07/01/2019 03:11:08	-	CD.lbx
address	1KB	Layout	07/01/2019 03:11:22	-	address.lbx

3. Fare clic con il pulsante destro del mouse sulla cartella **Configurazioni**, selezionare **Nuova**, quindi creare una nuova cartella.

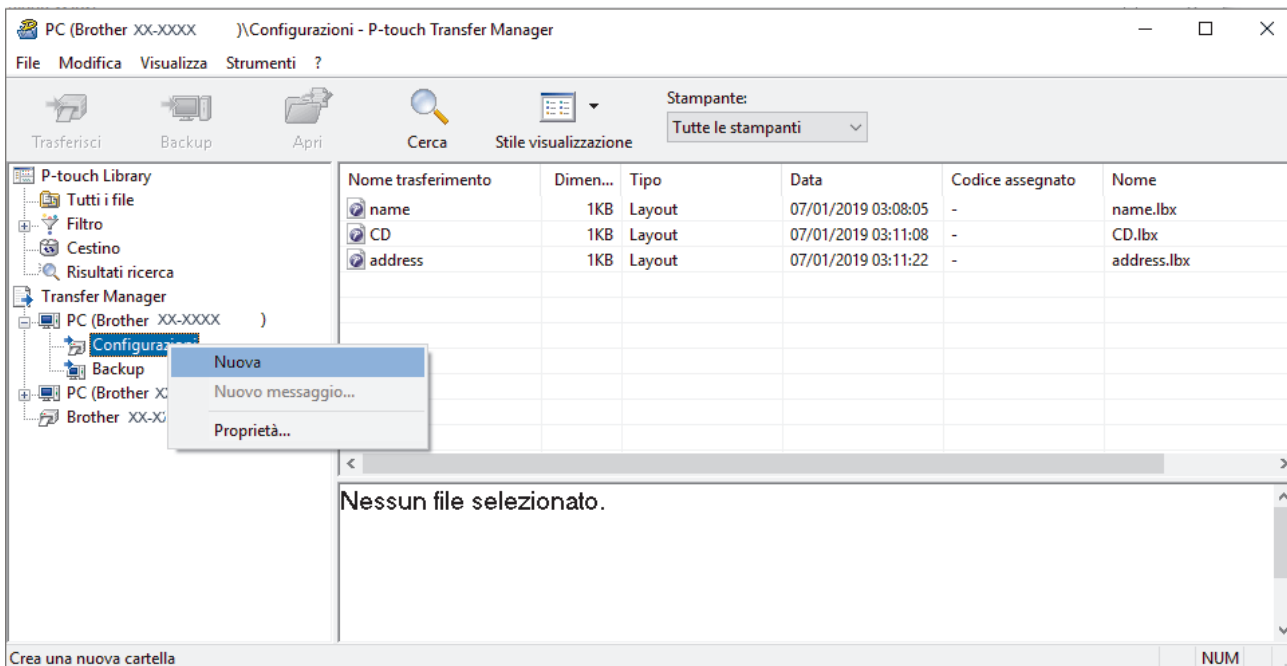

4. Effettuare una delle seguenti operazioni:

- Trascinare il modello o gli altri dati da trasferire nella nuova cartella.
- Per trasferire più modelli o altri dati, trascinare i file desiderati nella nuova cartella. Al momento del trasferimento della nuova cartella, a ogni file viene assegnato un numero Codice assegnato (posizione nella memoria della stampante).

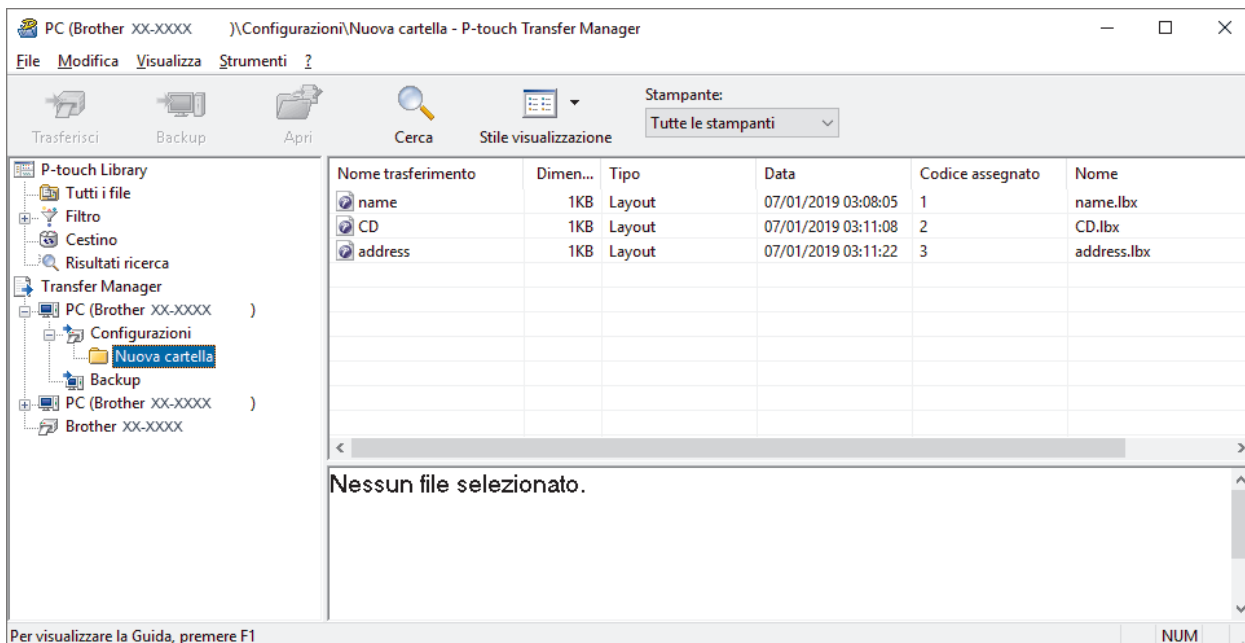

Tipo dati	Numero massimo di elementi trasferibili	Dettagli limitazione
Modello	20	<ul style="list-style-type: none"> • Ogni modello può contenere al massimo 20 oggetti. • Ogni oggetto può contenere al massimo 7 righe.
Database	20	<ul style="list-style-type: none"> • Possono essere trasferiti solo i file CSV. • Ogni file CSV può contenere al massimo 255 campi e 65.000 record.



- È possibile verificare lo spazio disponibile nella memoria dei file di trasferimento stampando il report sulle configurazioni.
- È possibile visualizzare i modelli e altri dati selezionando:
 - La cartella nella cartella **Configurazioni**
 - **Tutti i file**
 - Una delle categorie in **Filtro**, come ad esempio **Layout**

5. Per modificare il numero Codice assegnato a un determinato elemento, fare clic con il pulsante destro del mouse sull'elemento, selezionare il menu **Codice assegnato**, quindi selezionare il numero Codice assegnato desiderato.

Nome trasferimento	Dimen...	Tipo	Data	Codice assegnato	Nome
name	1KB	Layout	07/01/2019 03:08:05	1	name.lbx
CD	1KB	Layout	07/01/2019 03:11:08	2	CD.lbx
address	1KB	Layout	07/01/2019 03:11:08	2	address.lbx



- Tranne per i dati dei database, a tutti i dati trasferiti alla stampante viene assegnato un numero chiave.
- Se al modello o agli altri dati trasferiti alla stampante viene assegnato un numero chiave già associato a un altro modello precedentemente salvato nella stampante, il vecchio modello viene sovrascritto da quello nuovo. È possibile verificare i numeri chiave assegnati e salvati nella stampante eseguendo il backup dei modelli e degli altri dati.
- Se la memoria della stampante è piena, rimuovere uno o più modelli dalla memoria della stampante.

6. Per modificare i nomi dei modelli o altri dati da trasferire, fare clic sull'elemento desiderato e digitare un nuovo nome.

Il numero di caratteri utilizzabili per i nomi dei modelli potrebbe essere soggetto a dei limiti in base al modello della stampante.

7. Selezionare la cartella contenente i modelli o gli altri dati da trasferire, quindi fare clic su **Trasferisci**.

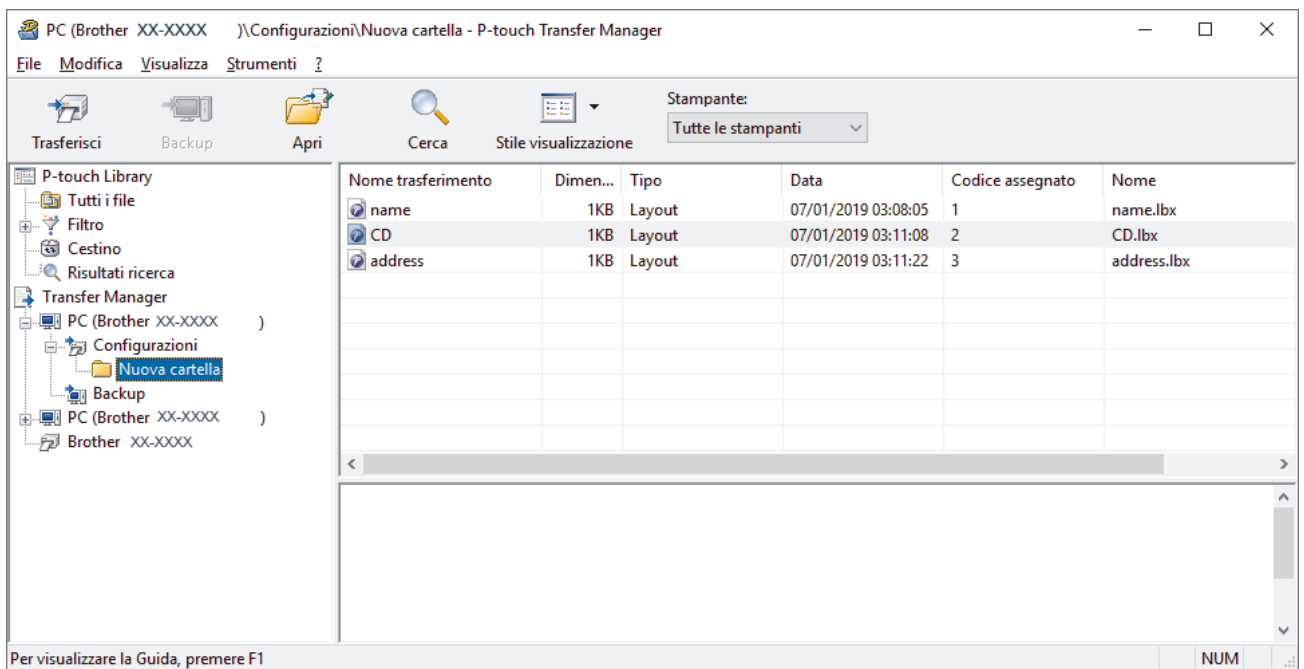

Viene visualizzato un messaggio di conferma.



- È possibile inoltre trasferire singoli elementi alla stampante senza aggiungerli ad alcuna cartella. Selezionare il modello o altri dati da trasferire, quindi fare clic su **Trasferisci**.
- È possibile selezionare più elementi o più cartelle e trasferirli mediante una sola operazione.

8. Fare clic su **OK**.

Gli elementi selezionati vengono trasferiti alla stampante.



Informazioni correlate

- [Informazioni sul trasferimento di modelli dal computer alla stampante \(Windows\)](#)

Backup dei modelli e di altri dati memorizzati nella stampante (Windows)



- I modelli e i dati di backup non possono essere modificati nel computer.
- A seconda del modello di stampante, potrebbe non essere possibile trasferire i modelli o i dati salvati a un modello differente.

1. Collegare il computer alla stampante di etichette e accendere la stampante di etichette.

Il nome del modello della stampante viene visualizzato accanto all'icona della stampante nella visualizzazione cartella. Se si seleziona una stampante nella visualizzazione cartella, vengono visualizzati i modelli correnti e altri dati memorizzati nella stampante.

2. Selezionare la stampante da cui eseguire il backup, quindi fare clic su **Backup**.

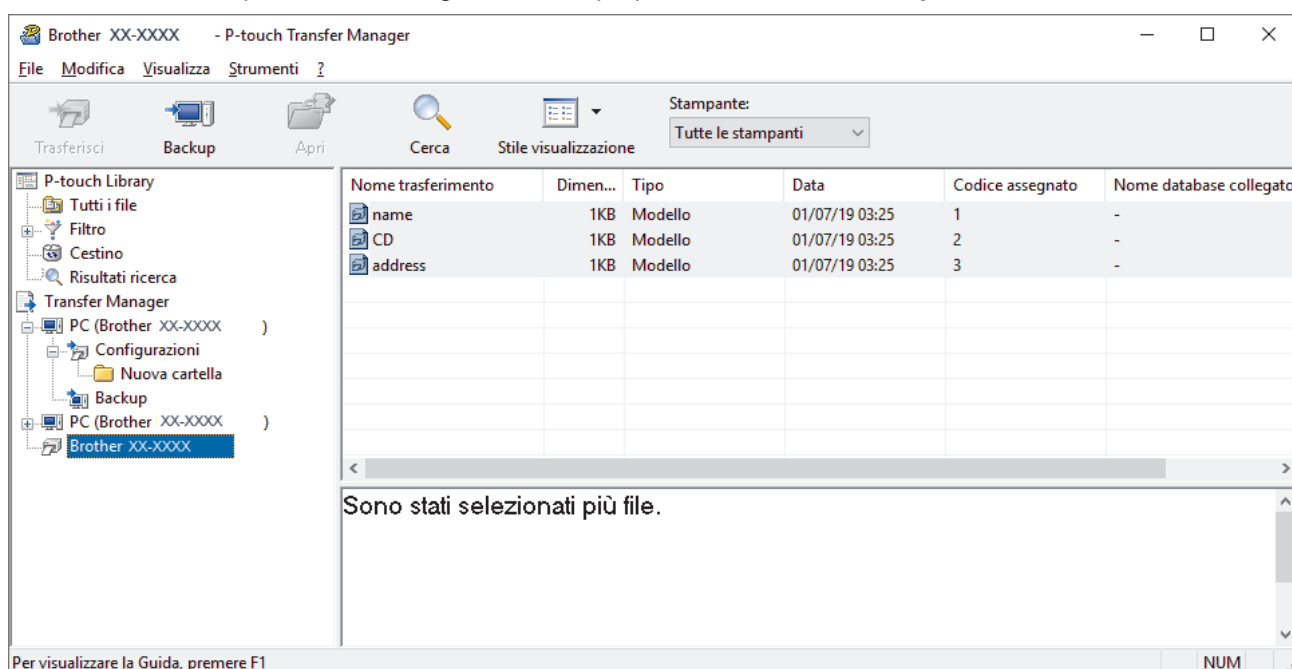

Viene visualizzato un messaggio di conferma.

3. Fare clic su **OK**.

Nella visualizzazione cartella viene creata una nuova cartella per la stampante. Il nome di tale cartella è composto dalla data e dall'ora del backup. Tutti i modelli della stampante e gli altri dati vengono trasferiti nella nuova cartella e salvati sul computer.



Informazioni correlate

- [Trasferimento dei modelli alla stampante mediante P-touch Transfer Manager \(Windows\)](#)

Eliminazione di dati dalla stampante (Windows)

Per eliminare tutti i modelli e altri dati memorizzati sulla stampante, effettuare le seguenti operazioni:

1. Collegare il computer alla stampante di etichette e accendere la stampante di etichette.
Il nome del modello della stampante viene visualizzato accanto all'icona della stampante nella visualizzazione cartella.
2. Fare clic con il pulsante destro del mouse sulla stampante e selezionare il menu **Elimina tutto**.

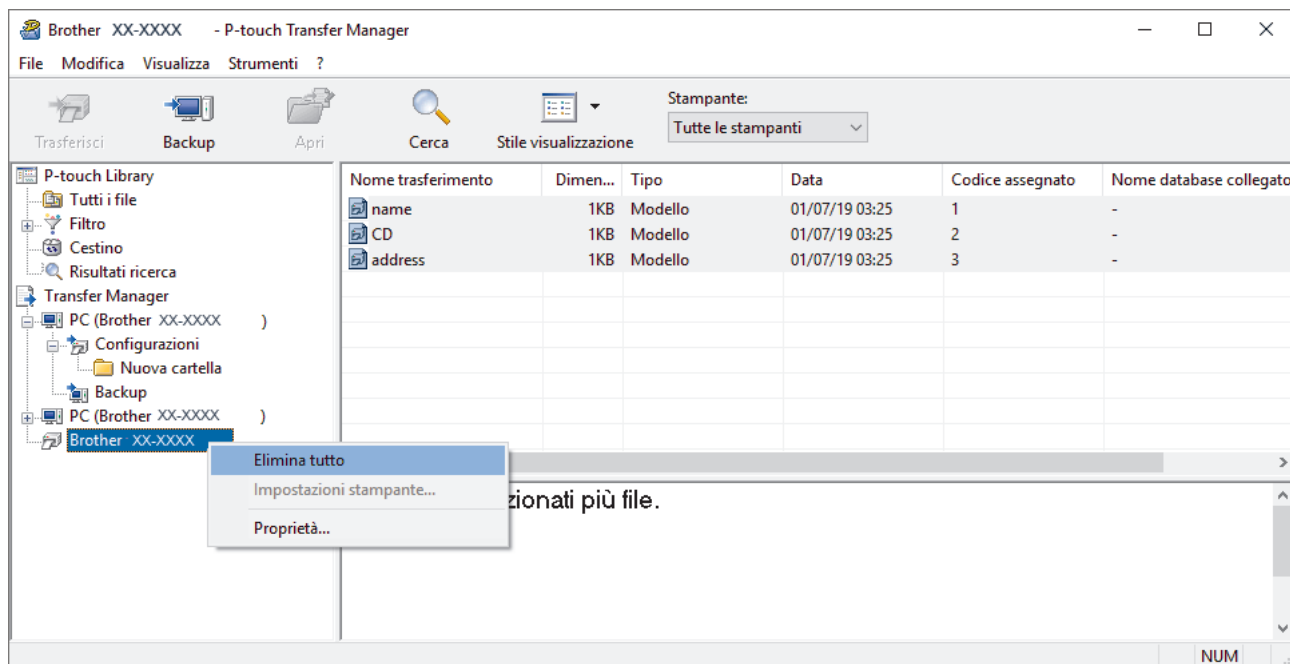

Viene visualizzato un messaggio di conferma.

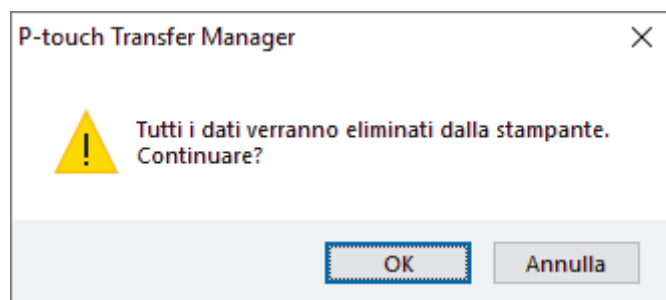

3. Fare clic su **OK**.
Tutti i modelli e i dati memorizzati nella stampante vengono eliminati.

✓ Informazioni correlate

- [Trasferimento dei modelli alla stampante mediante P-touch Transfer Manager \(Windows\)](#)

Creazione di file di trasferimento e di file pacchetto di trasferimento (Windows)

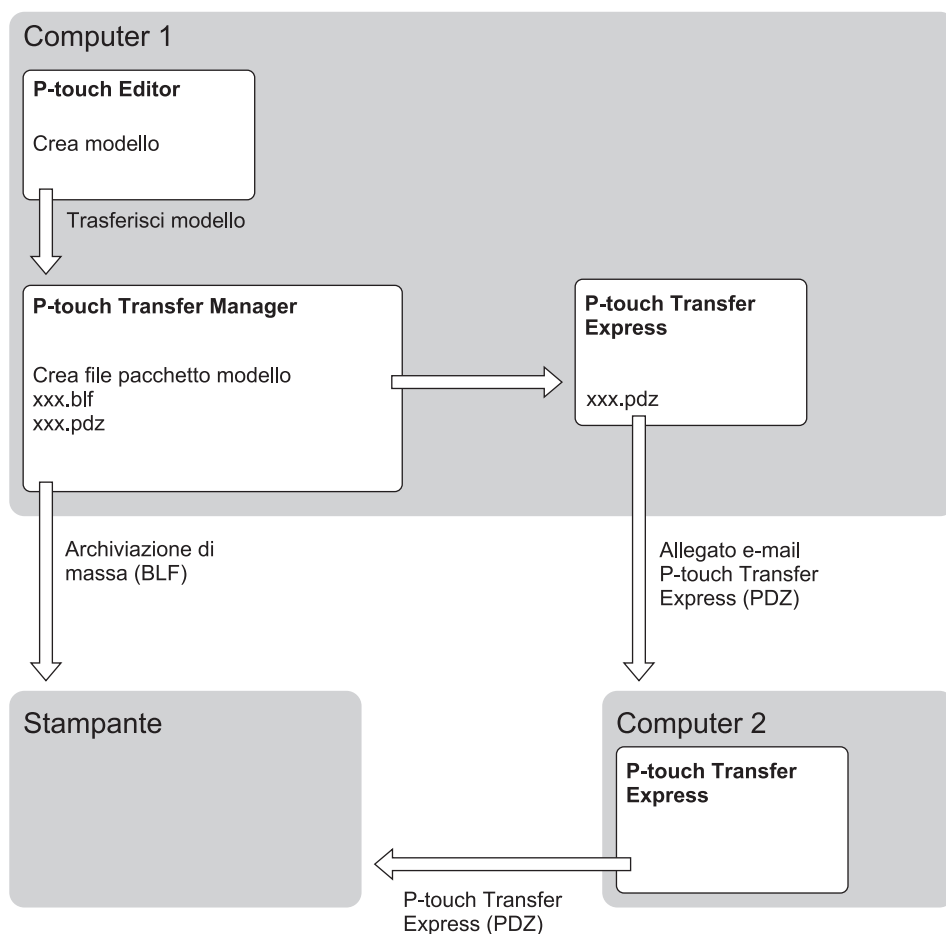

Metodo di trasferimento dei modelli		Formato del file
Da un computer	P-touch Transfer Express	PDZ

1. Creare il modello utilizzando P-touch Editor, quindi trasferirlo in P-touch Transfer Manager.



- Ulteriori informazioni ►► *Informazioni correlate*
- Quando si trasferisce un nuovo modello, specificare un numero Codice assegnato (in P-touch Transfer Manager) non ancora utilizzato. Se il numero Codice assegnato è già in uso, il modello esistente verrà sovrascritto dal nuovo modello.

2. Senza collegare la stampante di etichette al computer, nella finestra P-touch Transfer Manager, selezionare la cartella **Configurazioni**, quindi selezionare il modello da salvare.



È possibile selezionare modelli contemporaneamente.

3. Fare clic su **File > Salva file di trasferimento**.

NOTA

Il pulsante **Salva file di trasferimento** viene visualizzato quando la stampante di etichette è scollegata dal computer o è offline.



- Se si fa clic sul pulsante **Salva file di trasferimento** dopo avere selezionato **Configurazioni**, tutti i modelli della cartella vengono salvati come file Transfer (BLF) o come file Transfer Package (PDZ).
- È possibile unire modelli diversi in un unico file Transfer (BLF) o file Transfer Package (PDZ).

4. Nel campo **Salva come**, selezionare il formato di modello desiderato, quindi digitare il nome e salvare il modello.



Informazioni correlate

- [Trasferimento dei modelli alla stampante mediante P-touch Transfer Manager \(Windows\)](#)
-

Distribuire i modelli da trasferire agli utenti senza P-touch Transfer Manager (Windows)

Trasferire i modelli alla stampante utilizzando P-touch Transfer Express.

Per scaricare l'ultima versione di P-touch Transfer Express, accedere alla pagina del modello **Download** sul sito Web di supporto Brother all'indirizzo support.brother.com.



- Quando si trasferisce un nuovo modello, specificare un numero Codice assegnato (in P-touch Transfer Manager) non ancora utilizzato. Se il numero Codice assegnato è già in uso, il modello esistente verrà sovrascritto dal nuovo modello.
- Questa funzione richiede una connessione USB.

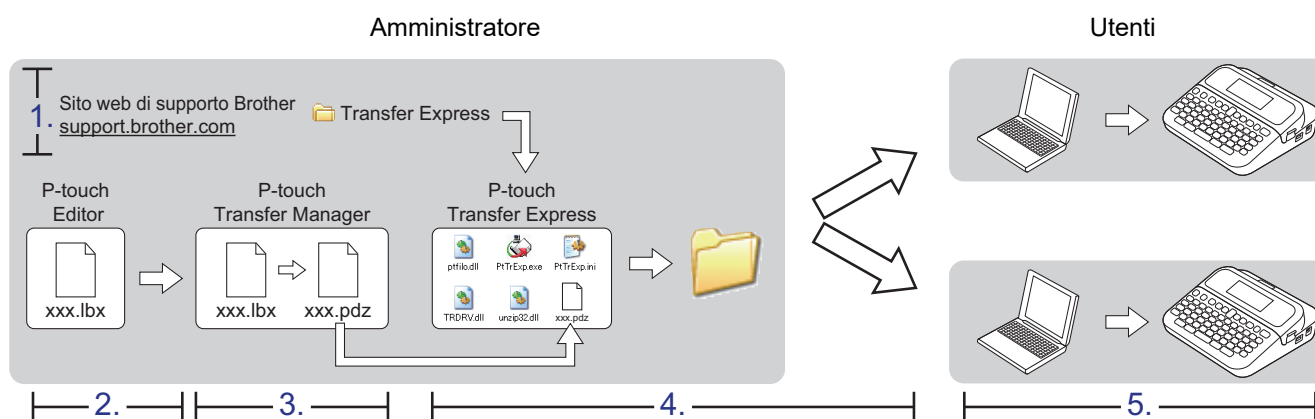

- >> Operazioni dell'amministratore
- >> Operazioni dell'utente

Operazioni dell'amministratore

- >> Preparazione di P-touch Transfer Express
- >> Trasferimento di un modello a P-touch Transfer Manager
- >> Salvare il modello come file pacchetto di trasferimento (PDZ)
- >> Distribuire ad altri il file pacchetto di trasferimento (PDZ) e P-touch Transfer Express

Preparazione di P-touch Transfer Express

Prima di utilizzare P-touch Transfer Express è necessario installare il driver stampante.



P-touch Transfer Express è disponibile solo in lingua inglese.

1. Scaricare P-touch Transfer Express in qualsiasi percorso sul computer.
2. Decomprimere il file scaricato (ZIP).

Trasferimento di un modello a P-touch Transfer Manager



Per utilizzare la funzione di trasferimento dei modelli, utilizzare P-touch Editor 5.4. P-touch Editor 6.0 verrà aggiornato in futuro.

1. Avviare P-touch Editor 
 - **Windows 11:**
Fare clic su **Start** > **Brother P-touch** > **P-touch Editor** o doppio clic sull'icona **P-touch Editor** sul desktop.

*A seconda del sistema operativo del computer, la cartella Brother P-touch può o meno essere creata.

- **Windows 10:**

Fare clic su **Start > Brother P-touch > P-touch Editor** o doppio clic sull'icona **P-touch Editor** sul desktop.

- **Windows 8.1:**

Fare clic sull'icona **P-touch Editor** nella schermata **Applicazioni** oppure fare doppio clic sull'icona **P-touch Editor** sul desktop.

2. Aprire il modello desiderato.
3. Fare clic su **File > Trasferisci modello > Trasferisci**.

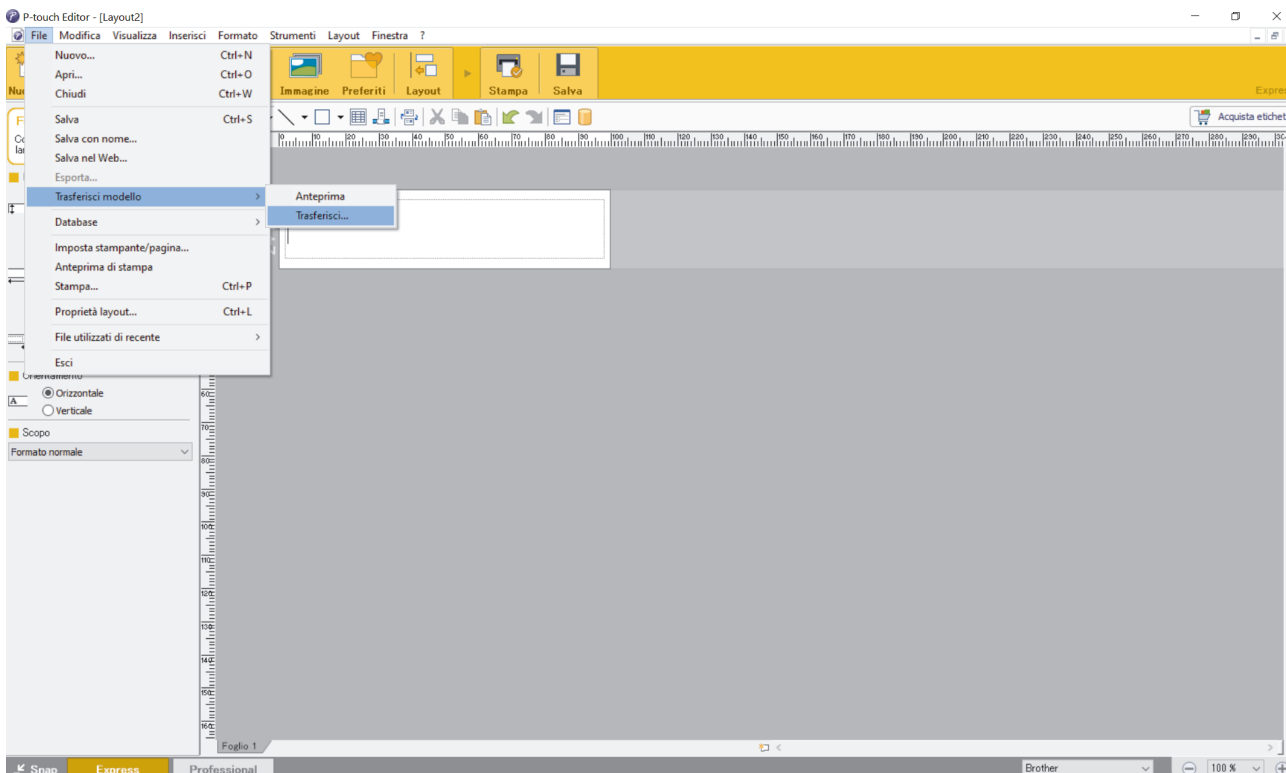

Il modello viene trasferito in P-touch Transfer Manager. Viene avviato P-touch Transfer Manager.

Salvare il modello come file pacchetto di trasferimento (PDZ)

Per creare un file in un formato utilizzabile da P-touch Transfer Express, salvare il modello come file pacchetto di trasferimento (PDZ).

1. Selezionare la cartella **Configurazioni** nella finestra P-touch Transfer Manager.
2. Selezionare i modelli da distribuire.
3. Fare clic su **File > Salva file di trasferimento**.



- L'opzione **Salva file di trasferimento** viene visualizzata solo se la stampante è scollegata dal computer o è offline.
- Se si fa clic sull'opzione **Salva file di trasferimento** dopo aver selezionato la cartella **Configurazioni** o una cartella creata, tutti i modelli della cartella vengono salvati come file pacchetto di trasferimento (PDZ).
- È possibile riunire più modelli in un unico file pacchetto di trasferimento (PDZ).

4. Digitare il nome, quindi fare clic su **Salva**.

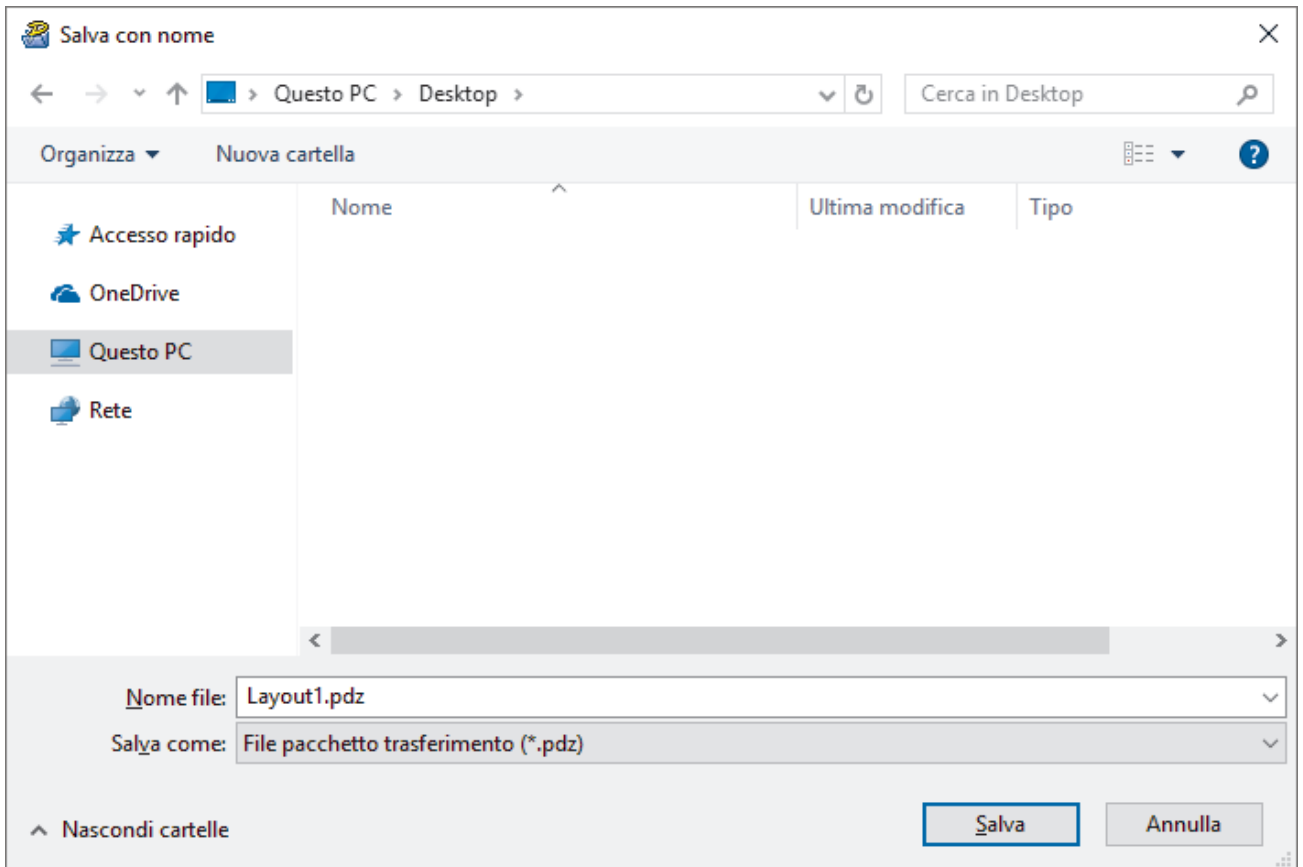

Il modello viene salvato come file pacchetto di trasferimento (PDZ).

Distribuire ad altri il file pacchetto di trasferimento (PDZ) e P-touch Transfer Express



Se l'utente ha già scaricato P-touch Transfer Express, non è necessario che l'amministratore invii la cartella Transfer Express. In tal caso, l'utente può semplicemente spostare il file pacchetto di trasferimento distribuito nella cartella scaricata e fare doppio clic sul file **PtTrExp.exe**.

1. Spostare il file pacchetto di trasferimento (PDZ) nella cartella dei download.

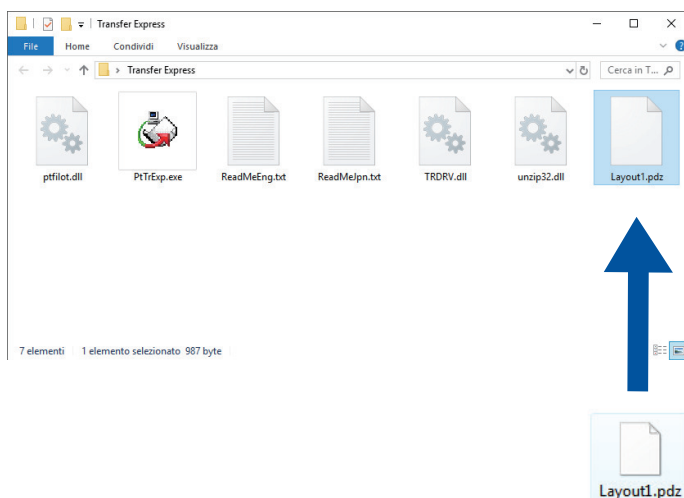

2. Distribuire ad altri tutti i file presenti nella cartella dei download.

Operazioni dell'utente

Trasferire il file pacchetto di trasferimento (PDZ) alla stampante



Non spegnere l'apparecchio durante il trasferimento dei modelli.

1. Accendere la stampante di etichette.
2. Usando un cavo USB, collegare la stampante al computer.
3. Fare doppio clic sul file **PtTrExp.exe** ricevuto dall'amministratore.
4. Effettuare una delle seguenti operazioni:
 - Per trasferire un unico file Transfer Package (PDZ) all'interno della cartella contenente il file **PtTrExp.exe**, fare clic su **Transfer**.
 - Per trasferire più di un file Transfer Package (PDZ) all'interno della cartella contenente il file **PtTrExp.exe**, seguire le istruzioni:
 - a. Fare clic su **Browse**.
5. Al termine, fare clic su **OK**.

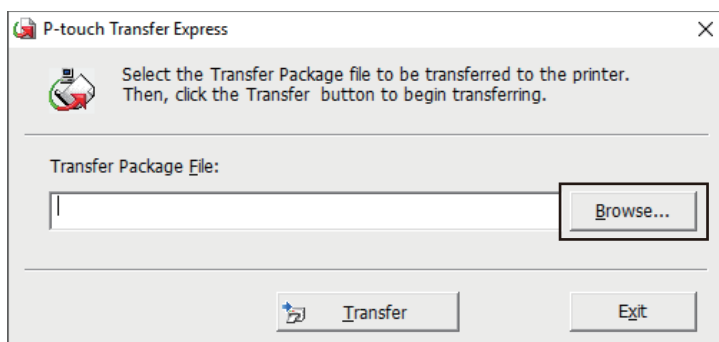

- b. Selezionare il file pacchetto di trasferimento da trasferire, quindi fare clic su **Apri**.
- c. Fare clic su **Transfer**.
- d. Fare clic su **Yes**.



Informazioni correlate

- [Trasferimento dei modelli alla stampante \(P-touch Transfer Manager\) \(Windows\)](#)

Memorizzazione e gestione dei modelli (P-touch Library)

- [Modifica dei modelli utilizzando P-touch Library \(Windows\)](#)
- [Stampa di modelli mediante P-touch Library \(Windows\)](#)
- [Ricerca di modelli mediante P-touch Library \(Windows\)](#)

Modifica dei modelli utilizzando P-touch Library (Windows)

1. Avviare P-touch Library.

- **Windows 11:**

Fare clic su **Start > Brother P-touch > P-touch Library**.

*A seconda del sistema operativo del computer, la cartella Brother P-touch può o meno essere creata.

- **Windows 10:**

Fare clic su **Start > Brother P-touch > P-touch Library**.



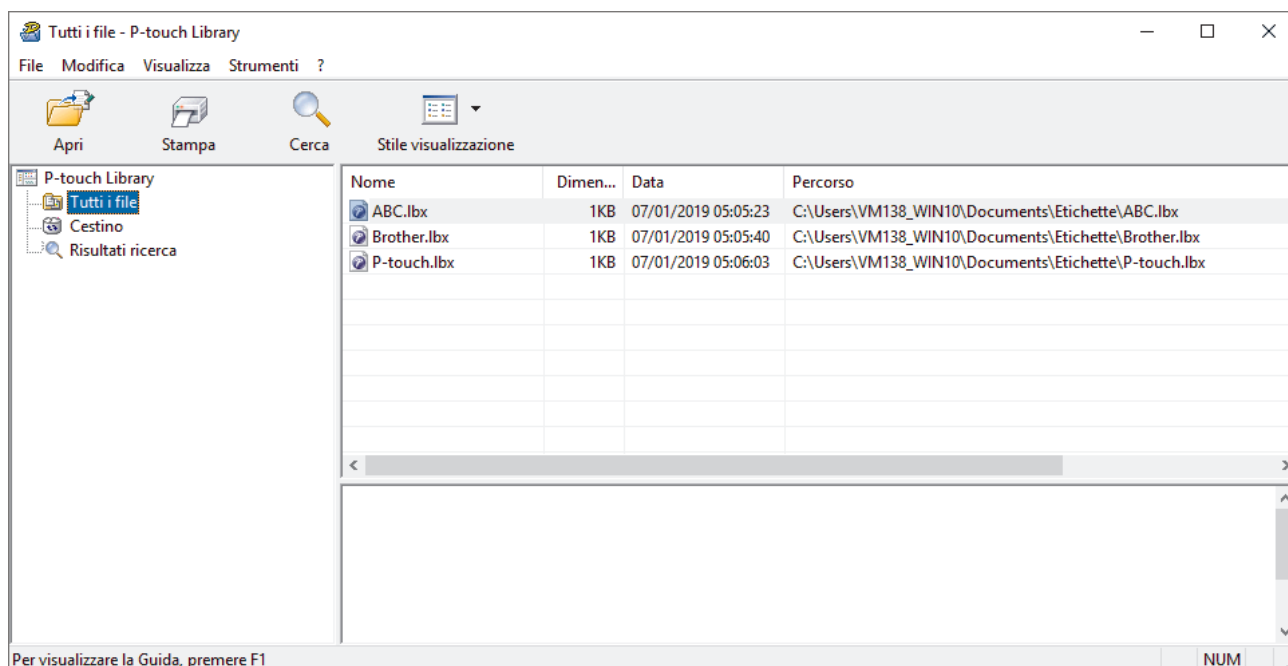

- **Windows 8.1:**

Fare clic sull'icona **P-touch Library** sulla schermata **Applicazioni**.

Viene visualizzata la finestra principale.



Panoramica delle icone della barra degli strumenti

Icona	Nome pulsante	Funzione
	Apri	Fare clic per aprire il modello selezionato.
	Stampa	Fare clic per stampare il modello selezionato.
	Cerca	Fare clic per cercare i modelli memorizzati in P-touch Library.
	Stile visualizzazione	Fare clic per modificare lo stile di visualizzazione del file.

2. Selezionare il modello da aprire o modificare, quindi fare clic su **Apri**.

È possibile modificare il modello.



Informazioni correlate

- [Memorizzazione e gestione dei modelli \(P-touch Library\)](#)

Stampa di modelli mediante P-touch Library (Windows)

1. Avviare P-touch Library.

- **Windows 11:**

Fare clic su **Start > Brother P-touch > P-touch Library**.

*A seconda del sistema operativo del computer, la cartella Brother P-touch può o meno essere creata.

- **Windows 10:**

Fare clic su **Start > Brother P-touch > P-touch Library**.

- **Windows 8.1:**

Fare clic sull'icona **P-touch Library** sulla schermata **Applicazioni**.

Viene visualizzata la finestra principale.

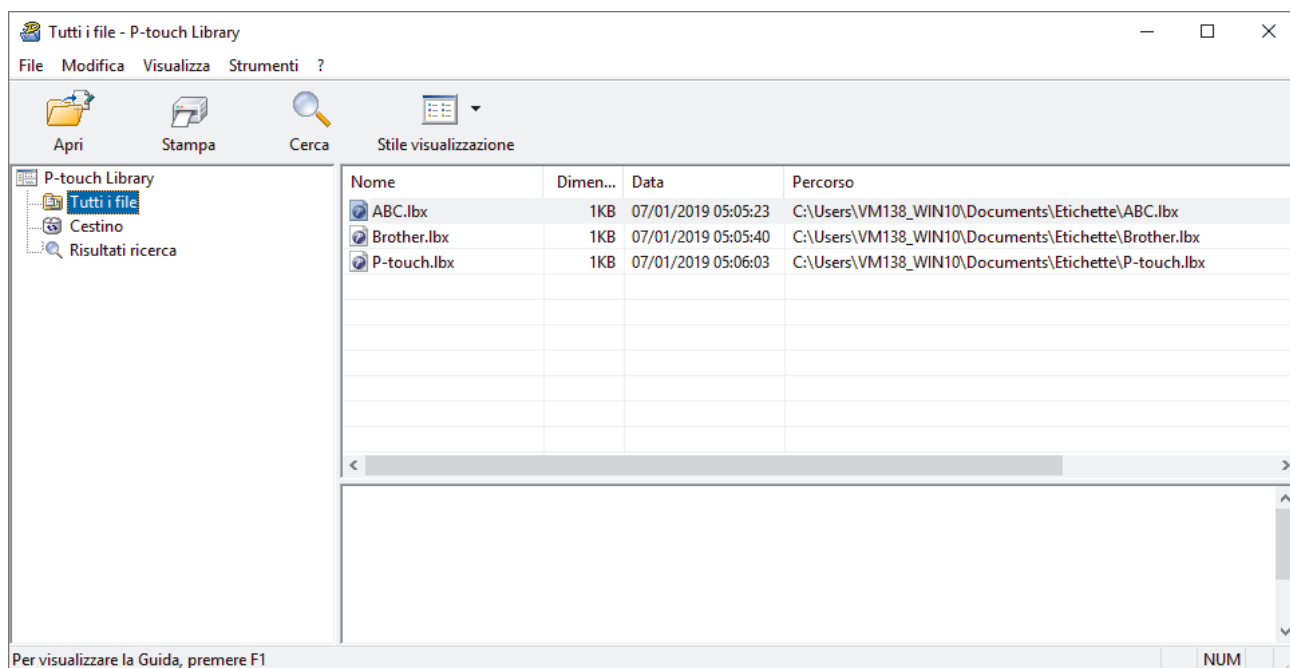

2. Selezionare il modello da stampare, quindi fare clic su **Stampa**.

La stampante di etichette collegata stampa il modello.



Informazioni correlate

- [Memorizzazione e gestione dei modelli \(P-touch Library\)](#)

Ricerca di modelli mediante P-touch Library (Windows)

1. Avviare P-touch Library.

- **Windows 11:**

Fare clic su **Start > Brother P-touch > P-touch Library**.

*A seconda del sistema operativo del computer, la cartella Brother P-touch può o meno essere creata.

- **Windows 10:**

Fare clic su **Start > Brother P-touch > P-touch Library**.

- **Windows 8.1:**

Fare clic sull'icona **P-touch Library** sulla schermata **Applicazioni**.

Viene visualizzata la finestra principale.

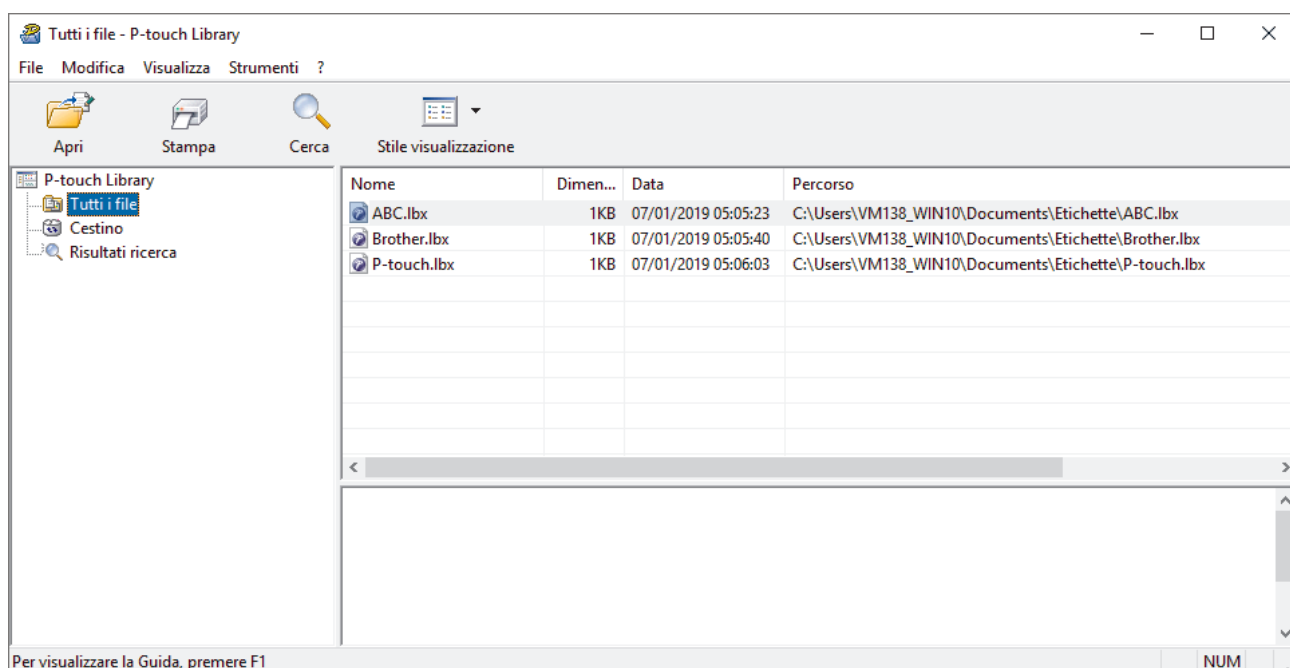

2. Fare clic su **Cerca**.

Viene visualizzata la finestra di dialogo **Cerca**.

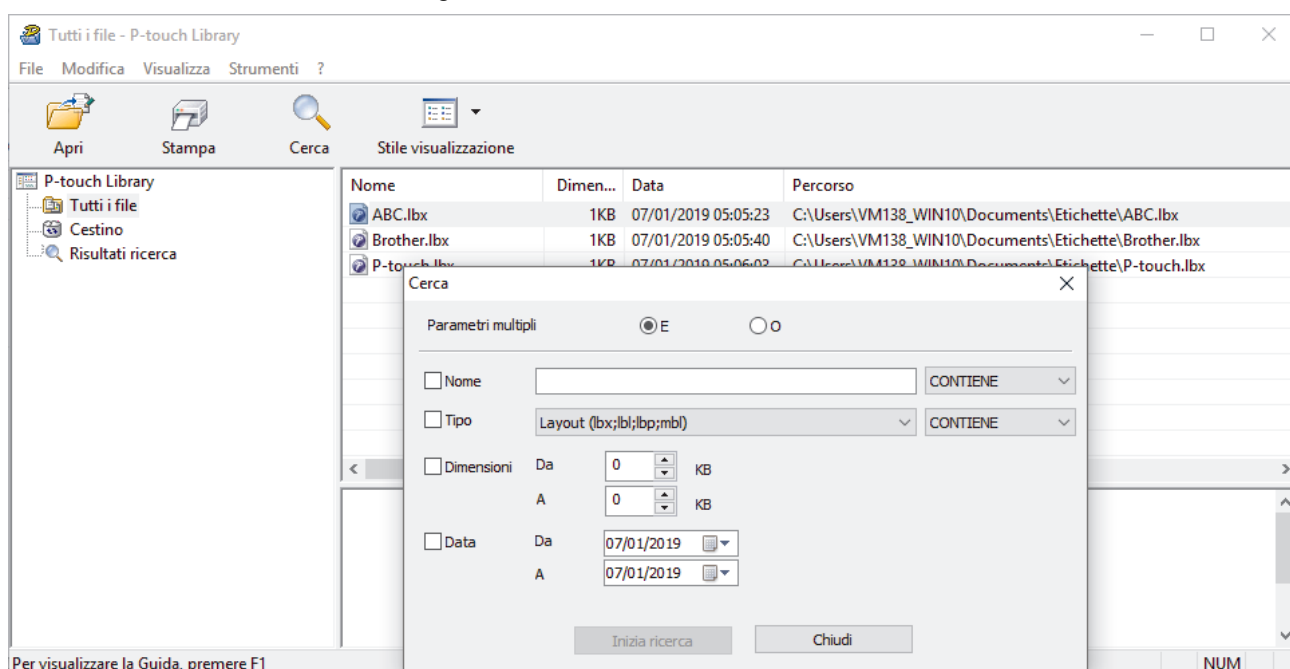

3. Specificare i parametri di ricerca.

I parametri di ricerca disponibili sono i seguenti:

Impostazioni	Dettagli
Parametri multipli	Determina il metodo di ricerca nel caso in cui vengano specificate più condizioni. Se si seleziona E , vengono cercati i file che soddisfano tutti i criteri. Se si seleziona O , vengono cercati i file che soddisfano qualsiasi criterio.
Nome	Consente di cercare un modello in base al nome del file.
Tipo	Consente di cercare un modello in base al tipo di file.
Dimensioni	Consente di cercare un modello in base alle dimensioni del file.
Data	Consente di cercare un modello in base alla data del file.

4. Fare clic su **Inizia ricerca**.

Viene avviata la ricerca e vengono visualizzati i risultati della ricerca.

5. Chiudere la finestra di dialogo **Cerca**.

È possibile confermare i risultati della ricerca facendo clic su **Risultati ricerca** nella visualizzazione cartella.



È possibile registrare i modelli in P-touch Library trascinandoli e rilasciandoli nella cartella **Tutti i file** o nell'elenco delle cartelle.



Informazioni correlate

- [Memorizzazione e gestione dei modelli \(P-touch Library\)](#)

Manutenzione ordinaria

- [Manutenzione](#)

Manutenzione

Prima di pulire la stampante di etichette, rimuovere sempre le batterie e scollegare l'adattatore CA.

- >> [Pulizia dell'unità](#)
- >> [Pulizia della testina di stampa](#)
- >> [Pulire la taglierina](#)

Pulizia dell'unità

1. Rimuovere la polvere ed eventuali macchie dalla stampante di etichette servendosi di un panno morbido e asciutto.
2. Usare un panno leggermente bagnato in presenza di macchie difficili da rimuovere.



Non usare diluenti, benzene, alcol o qualsiasi altro solvente organico. Questi possono deformare o danneggiare la custodia della stampante di etichette.

Pulizia della testina di stampa

Generalmente, la presenza di strisce o caratteri di bassa qualità sulle etichette stampate indica che la testina di stampa è sporca.

Pulire la testina di stampa con un bastoncino di cotone o mediante la cassetta di pulizia della testina di stampa (TZe-CL4) opzionale.

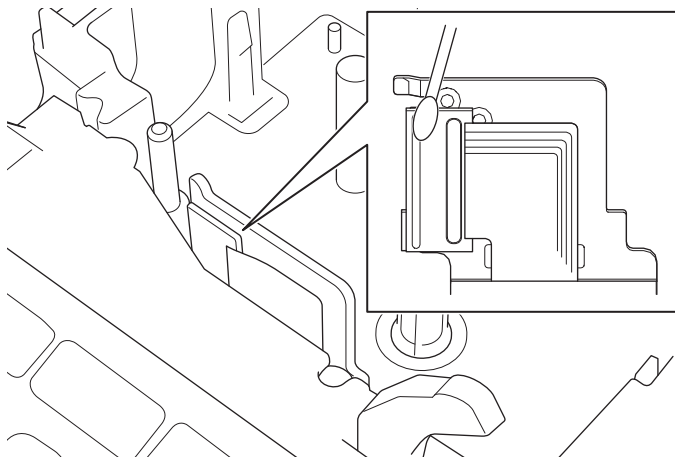

- Non toccare direttamente la testina di stampa a mani nude.
- Leggere e seguire le istruzioni fornite con la cassetta di pulizia della testina di stampa.

Pulire la taglierina

In seguito all'uso ripetuto, è possibile che sulla lama della taglierina si accumuli l'adesivo del nastro, compromettendo l'affilatura della lama e provocando il conseguente inceppamento del nastro nella taglierina.

Circa una volta l'anno, pulire la lama della taglierina utilizzando un bastoncino di cotone bagnato con alcol isopropilico (alcol denaturato).

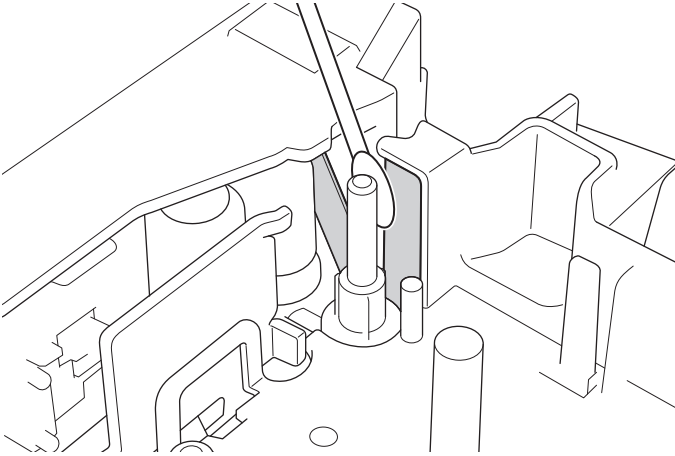

- Non toccare direttamente la lama della taglierina a mani nude.
 - Utilizzare alcol isopropilico secondo le linee guida del produttore.
-



Informazioni correlate

- [Manutenzione ordinaria](#)
-

Risoluzione dei problemi



- [Se si riscontrano problemi con la stampante di etichette](#)
- [Messaggi di errore e manutenzione](#)
- [Verifica delle informazioni sulla versione](#)
- [Reimpostazione della stampante di etichette](#)

Se si riscontrano problemi con la stampante di etichette

In questo capitolo è spiegato come risolvere i problemi tipici che si possono verificare durante l'utilizzo della stampante di etichette.

Se i problemi persistono ►► *Informazioni correlate* Se, dopo avere letto gli argomenti, non è ancora possibile risolvere il problema, visitare il sito web di supporto Brother all'indirizzo support.brother.com.

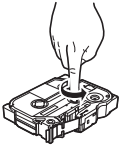
Problema	Soluzione
La stampante di etichette non stampa.	<ul style="list-style-type: none"> Controllare che la cassetta nastro sia inserita correttamente. Se la cassetta nastro è vuota, sostituirla. Per ordinare consumabili e accessori, visitare la pagina www.brother.com. Controllare che il coperchio scomparto nastro sia chiuso correttamente. Controllare che la stampante di etichette sia accesa. Controllare che l'impostazione Bluetooth del computer o del dispositivo mobile sia attivata. Controllare che la stampante di etichette sia collegata al computer o al dispositivo mobile tramite Bluetooth. Controllare che la stampante di etichette sia stata selezionata nell'app Brother iPrint&Label. Controllare che la stampante di etichette non sia associata a un altro dispositivo. Accertarsi che la stampante di etichette e il dispositivo mobile o il computer in uso siano abbastanza vicini per comunicare tra loro. Controllare che non sia abilitata l'impostazione di riconnessione Bluetooth di un altro computer o dispositivo mobile. Accertarsi che nelle vicinanze non vi siano altri dispositivi che emettono onde radio (ad esempio, un forno a microonde). Quando si stampa da un computer, controllare che sia installato il driver stampante corretto. Quando si stampa da un computer, collegare la stampante di etichette al computer utilizzando il cavo USB (in dotazione). Se la testina di stampa è sporca, pulirla con un bastoncino di cotone o con la cassetta di pulizia della testina di stampa opzionale (TZe-CL4).
<ul style="list-style-type: none"> Il nastro non viene alimentato correttamente. Il nastro rimane impigliato all'interno della stampante di etichette. 	<ul style="list-style-type: none"> Se il nastro è piegato, tagliare via la sezione piegata. Se il nastro è inceppato, rimuovere la cassetta nastro, rimuovere il nastro inceppato e tagliare via il nastro danneggiato. Controllare che l'estremità del nastro esca dalla guida nastro. Verificare che il nastro sia rivolto verso la fessura di uscita del nastro. Rimuovere la cassetta nastro e inserirla nuovamente.
Si è verificato un errore durante l'uso dell'app per dispositivi mobili.	Accedere al menu delle impostazioni dell'applicazione mobile e selezionare Supporto (Supporto) > FAQ e Risoluzione dei problemi .
Lo schermo si è bloccato.	<ul style="list-style-type: none"> Ripristinare la memoria interna sulle impostazioni iniziali. Ulteriori informazioni ►► <i>Argomenti correlati</i> Scollegare l'adattatore CA e rimuovere le batterie per almeno 10 minuti.
Lo schermo LCD rimane spento dopo l'accensione del dispositivo.	Controllare che le batterie siano installate correttamente o che l'adattatore CA fornito con la stampante di etichette sia collegato correttamente.
I messaggi del display LCD sono visualizzati in una lingua straniera.	Impostare la lingua desiderata per il display LCD. Ulteriori informazioni ►► <i>Argomenti correlati</i>
La stampante di etichette si blocca durante la stampa di un'etichetta.	<ul style="list-style-type: none"> Se sul nastro sono visibili delle strisce, sostituire la cassetta nastro, in quanto questo indica che è stata raggiunta la fine del nastro.

Problema	Soluzione
	<ul style="list-style-type: none"> Sostituire tutte le batterie o collegare l'adattatore CA direttamente alla stampante di etichette.
I file di etichette salvati in precedenza non sono disponibili.	Quando le batterie sono quasi scariche o si scollega l'adattatore CA, tutti i file salvati nella memoria interna vengono eliminati.
<ul style="list-style-type: none"> Non si riesce a installare il driver stampante anche se si segue la procedura corretta. (Windows) Non si riesce a vedere la stampante elencata in P-touch Editor anche se il driver stampante è stato installato. (Windows) 	<p>Se non è possibile utilizzare la stampante di etichette anche se è stato installato il driver stampante:</p> <ol style="list-style-type: none"> Scaricare il programma di disinstallazione del driver stampante dalla pagina del modello in uso sul sito support.brother.com. Usare il programma di disinstallazione del driver stampante per rimuovere le informazioni sulla stampante. Eseguire di nuovo il programma di installazione del driver stampante e attenersi alle istruzioni a schermo per procedere con l'installazione.
Il nastro inchiostro è separato dal rullo dell'inchiostro.	<p>Se il nastro inchiostro è danneggiato, sostituire la cassetta nastro. Se non è rotto, non tagliare il nastro e rimuovere attentamente la cassetta nastro, quindi riavvolgere il nastro inchiostro libero sulla bobina.</p> 
I codici a barre o i QR Code stampati non sono leggibili.	<ul style="list-style-type: none"> Cambiare il nastro. (Consigliato: nastro nero su bianco.) Se possibile, ingrandire i codici a barre o i QR Code utilizzando l'applicazione per codici a barre.
Non si conosce il numero di versione del firmware della stampante di etichette.	Si può verificare il numero di versione del firmware e altre informazioni sul display LCD. Ulteriori informazioni >> <i>Argomenti correlati</i>
Una volta stampata l'etichetta, questa presenta un margine (spazio) eccessivo su entrambi i lati del testo.	<ul style="list-style-type: none"> Selezionare le opzioni <i>Marg. stre.</i>, <i>Catn</i> o <i>No taglio</i> per ottenere margini più piccoli. Ulteriori informazioni >> <i>Argomenti correlati</i> Una volta stampata l'ultima etichetta, premere contemporaneamente  e  per far avanzare il nastro, quindi espellere e tagliare l'ultima etichetta. Quando si utilizza questo metodo, la stampante di etichette farà avanzare circa 23 mm di nastro prima dell'etichetta nuova successiva.
Non è possibile aumentare le dimensioni font.	Il font è già della dimensione massima per la larghezza dell'etichetta, o la lunghezza dell'etichetta è stata impostata, quindi viene applicato un limite alla dimensione del font per evitare di superare la lunghezza impostata.
Quando si stampano più etichette, l'ultima etichetta viene tagliata in modo errato.	Quando si attiva l'opzione <i>Catn</i> , far avanzare il nastro per espellere l'ultima etichetta stampata.
Non si riesce ad aggiornare il firmware della stampante mediante P-touch Update Software, Transfer Express o Mac Update Tool.	Riavviare la stampante, quindi provare ad aggiornare nuovamente il firmware. Non premere alcun pulsante durante l'aggiornamento del firmware fino a quando non viene visualizzata automaticamente la schermata Home.
La stampante di etichette non funziona normalmente.	<ul style="list-style-type: none"> Ripristinare la memoria interna sulle impostazioni iniziali. Ulteriori informazioni >> <i>Argomenti correlati</i> Scollegare l'adattatore CA e rimuovere le batterie per almeno 10 minuti.



Informazioni correlate

- [Risoluzione dei problemi](#)

Argomenti correlati:

- Reimpostazione della stampante di etichette
 - Impostazione della lingua
 - Verifica delle informazioni sulla versione
 - Opzioni di taglio del nastro
-

Messaggi di errore e manutenzione

Messaggio	Causa/Soluzione
Controllare n. di cifre immesso	Il numero di cifre immesso nei dati del codice a barre non corrisponde al numero di cifre impostato nei parametri del codice a barre. Immettere il numero di cifre corretto.
Err. cod. barre! N. record: XXXXX N. campo: XXXXX	Si è tentato di stampare etichette codice a barre da un database. La stampante di etichette visualizza questo messaggio quando l'intervallo selezionato del database include caratteri o numeri non validi non supportati dal protocollo del codice a barre.
Errore sistema XX	Contattare l'Assistenza clienti Brother.
Et. troppo lunga!	La lunghezza dell'etichetta stampata utilizzando il testo immesso è superiore a 999 mm. Modificare il testo in modo che la lunghezza dell'etichetta sia inferiore a 999 mm.
Malfunz. taglier.!	Se il nastro si è inceppato nell'unità taglierina, rimuoverlo. Prima di continuare, spegnere e riaccendere la stampante di etichette.
Testo troppo lungo	La lunghezza dell'etichetta stampata utilizzando il testo immesso supera l'impostazione della lunghezza. Modificare il testo in modo che si adatti alla lunghezza impostata oppure modificare l'impostazione di lunghezza.



Informazioni correlate

- [Risoluzione dei problemi](#)

Verifica delle informazioni sulla versione

Si può verificare il numero di versione del firmware e altre informazioni sul display LCD. Queste informazioni potrebbero essere necessarie se si contatta Brother per una domanda o per questioni riguardanti la garanzia.

1. Premere .
2. Premere ◀ o ▶ per visualizzare [Impostaz.], quindi premere **OK**.
3. Premere ▲ o ▼ per visualizzare [Informazioni versione], quindi premere **OK**.



Informazioni correlate

- [Risoluzione dei problemi](#)

Reimpostazione della stampante di etichette

Il ripristino della memoria interna della stampante di etichette è indicato per eliminare tutti i file di etichetta salvati e qualora la stampante di etichette non funzioni correttamente.

- [Ripristino mediante il display LCD](#)

Ripristino mediante il display LCD

1. Premere .
2. Premere ◀ o ▶ per visualizzare [Impostaz.], quindi premere **OK**.
3. Premere ▲ o ▼ per visualizzare [Ripristina], quindi premere **OK**.
4. Premere ▲ o ▼ per visualizzare il metodo di reimpostazione, quindi premere **OK**.
Viene visualizzato un messaggio che richiede di confermare l'opzione di reimpostazione.
5. Premere **OK**.



Se si utilizzano le opzioni di ripristino [Ripristina tutte impost.] o [Predefiniti fabbrica], dopo il ripristino sarà necessario impostare nuovamente la lingua predefinita preferita.

Opzioni di ripristino	Dettagli
Ripristina tutte impost.	La memoria dei file NON viene cancellata. I dati delle impostazioni vengono cancellati e tutte le impostazioni vengono ripristinate ai valori predefiniti.
Canc. tutto contenuto	La memoria dei file viene cancellata. I dati delle impostazioni NON vengono cancellati e le impostazioni rimangono invariate.
Predefiniti fabbrica	La memoria dei file, le etichette e le impostazioni personalizzate vengono ripristinate ai valori predefiniti.



Informazioni correlate

- [Reimpostazione della stampante di etichette](#)

Appendice

- [Specifiche](#)
- [Assistenza clienti Brother](#)

Specifiche

- >> [Stampa](#)
- >> [Dimensioni](#)
- >> [Interfaccia](#)
- >> [Ambiente](#)
- >> [Alimentazione](#)
- >> [Supporti](#)
- >> [Memoria](#)
- >> [Sistemi operativi compatibili](#)

Stampa

Velocità di stampa (A seconda del supporto di stampa utilizzato)	Massimo 30 mm/s
Altezza di stampa massima	18,0 mm (quando si usa nastro da 24 mm) ¹

¹ La dimensione effettiva dei caratteri può essere inferiore all'altezza massima di stampa.

Dimensioni

Peso	Circa 990 g (senza batterie e cassetta nastro)
Dimensioni	Circa 202 mm (L) × 87 mm (A) × 199 mm (P)
DISPLAY LCD	320 dpi × 120 dpi

Interfaccia

USB	USB Ver. 2.0 (Full Speed) (Micro B)
Bluetooth	Bluetooth Ver. 5.0 SPP: iAP2

Ambiente

Temperatura di esercizio	Tra 10 °C e 35 °C
Umidità di esercizio	Tra 20 e 80% Temperatura massima a bulbo bagnato: 27 °C

Alimentazione

Batteria	Sei batterie alcaline AA (LR6) Adattatore CA (AD-E001A)
-----------------	--

Supporti

Larghezza nastro	Cassetta nastro TZe standard: 3,5 mm, 6 mm, 9 mm, 12 mm, 18 mm, 24 mm
N. di righe	Nastro da 24 mm: 1-7 righe Nastro da 18 mm: 1-5 righe Nastro da 12 mm: 1-3 righe Nastro da 9 mm: 1-2 righe Nastro da 6 mm: 1-2 righe Nastro da 3,5 mm: 1 riga

Memoria

Buffer testo	Massimo 280 caratteri
Memorizzazione file	Massimo 99 file

Sistemi operativi compatibili

Per l'elenco aggiornato dei software compatibili, visitare la pagina support.brother.com.

Informazioni correlate

- [Appendice](#)
-

Assistenza clienti Brother

Se serve assistenza durante l'uso del prodotto Brother, visitare la pagina support.brother.com per le FAQ (domande frequenti) e la risoluzione dei problemi. È possibile scaricare il software, i driver e il firmware più aggiornato per migliorare le prestazioni della macchina e la documentazione utente per scoprire come utilizzare al meglio il prodotto Brother.

Ulteriori informazioni sul prodotto e sull'assistenza sono disponibili sul sito Web della sede Brother di zona. Visitare www.brother.com per le informazioni di contatto della sede Brother di zona o per registrare il nuovo prodotto.



Informazioni correlate

- [Appendice](#)
-

brother



ITA
Versione A