



Benutzerhandbuch

PT-D610BT

Inhaltsverzeichnis

Bevor Sie Ihr Beschriftungsgerät verwenden	1
Erläuterungen zu den Hinweisen	2
Allgemeine Sicherheitshinweise.....	3
Warenzeichen und Lizenzen.....	4
Wichtiger Hinweis.....	5
Ihr Beschriftungsgerät einrichten	6
Beschreibung der Einzelteile.....	7
Übersicht über das LCD.....	8
Übersicht über die Tastatur	10
Netzadapter anschließen	12
Batterien einlegen	13
Bandkassette einlegen.....	15
Beschriftungsgerät ein-/ausschalten	16
Sprache einstellen.....	17
Maßeinheiten einstellen	18
Automatische Stromabschaltung einstellen	19
Bluetooth aktivieren oder deaktivieren.....	20
Schriftband-Farberkennung ein-/ausschalten	21
Bandvorlauf.....	22
Displayhelligkeit anpassen.....	23
Eingabemodus einstellen	24
Software installieren	25
Druckertreiber und Software auf einem Computer (Windows) installieren	26
Verfügbare Anwendungen.....	27
Beschriftungsgerät mit einem Computer verbinden.....	28
Beschriftungsgerät über ein USB-Kabel mit einem Computer verbinden	29
Etikett bearbeiten	30
Text zum Etikett hinzufügen	31
Neue Textzeile zum Etikett hinzufügen	32
Neuen Block zum Etikett hinzufügen	33
Text löschen	34
Tabulator einfügen.....	35
Tabulatorlänge ändern.....	36
Texterinnerung verwenden, um häufig verwendete Wörter automatisch zu vervollständigen	37
Speicher für Texterinnerung löschen	38
Texterinnerung aktivieren oder deaktivieren.....	39
Symbole eingeben	40
Symbole mit der Symbolfunktion eingeben	41
Symbolverlauf einstellen	42
Symbol-Optionen.....	43
Akzentbuchstaben eingeben.....	46
Optionen für Akzentbuchstaben	47
Zeichenattribute festlegen.....	49
Zeichenattribute auf ein Zeichen anwenden	50
Zeichenattribute auf eine Textzeile anwenden	51

Optionen zur Einstellung von Attributen	52
Automatische Anpassung einstellen	54
Etikettenlänge einstellen	55
Rahmen festlegen	56
Autoformat-Layouts verwenden	59
Vorlagen verwenden.....	60
Vorlagenoptionen	62
Blocklayouts verwenden	65
Blocklayout-Optionen	67
Tabellen erstellen	71
Barcode-Etikett erstellen	73
Barcodes erstellen und drucken.....	74
Barcodes oder Barcode-Daten bearbeiten oder löschen	77
Uhrzeit- und Datumsfunktion verwenden	78
Uhrzeit und Datum einstellen	79
Uhrzeit- und Datumsformat einstellen	80
Zeitstempel einstellen und Uhrzeit und Datum zu einem Etikett hinzufügen	82
Uhrzeit- und Datumseinstellungen ändern oder löschen	84
Etiketten drucken	85
Etikettenvorschau.....	86
Etiketten drucken	87
Sequentielles Drucken	88
Spiegeldruck.....	89
Schnittoption auswählen	90
Schnittoptionen.....	91
Etikettenlänge anpassen.....	93
Übertragene Vorlagen drucken	94
Übertragene Vorlagen bearbeiten und drucken	95
Übertragene Vorlagen aus der Datenbank drucken	96
Übertragene Vorlage löschen.....	98
Dateispeicher verwenden	99
Etikettendateien speichern	100
Gespeichertes Etikett drucken, öffnen, löschen oder markieren	101
Etiketten mit dem Computer erstellen und drucken	102
Etiketten mit P-touch Editor erstellen (Windows).....	103
Etiketten erstellen und drucken mit P-touch Editor (Mac).....	105
Hauptfenster von P-touch Editor (Mac).....	106
Etiketten mithilfe des Druckertreibers drucken (Windows).....	107
Etiketten mit Mobilgeräten drucken	108
Brother iPrint&Label App installieren	109
Etiketten mit Mobilgeräten erstellen und ausdrucken	110
Vorlagen an den Drucker übertragen (P-touch Transfer Manager) (Windows)	111
Vorlagen mit P-touch Transfer Manager an den Drucker übertragen (Windows)	112
Hinweise zur Verwendung von P-touch Transfer Manager (Windows)	113
Informationen zum Übertragen von Vorlagen vom Computer an den Drucker (Windows)	114
Im Drucker gespeicherte Vorlagen und andere Daten sichern (Windows).....	122





Daten vom Drucker löschen (Windows)	123
Übertragungsdateien und Transfer-Package-Dateien erstellen (Windows)	124
An Benutzer zu übertragende Vorlagen ohne Verwendung von P-touch Transfer Manager (Windows) verteilen.....	126
Speichern und verwalten von Vorlagen (P-touch Library)	130
Vorlagen mit P-touch Library bearbeiten (Windows).....	131
Vorlagen mit P-touch Library drucken (Windows).....	132
Vorlagen mit P-touch Library durchsuchen (Windows)	133
Regelmäßige Wartung	135
Wartung.....	136
Problemlösung	138
Wenn Sie Schwierigkeiten mit Ihrem Beschriftungsgerät haben	139
Fehler- und Wartungsmeldungen.....	142
Versionsinformationen prüfen	143
Beschriftungsgerät zurücksetzen	144
Über das LCD zurücksetzen	145
Anhang.....	146
Spezifikationen.....	147
Brother Hilfe und Kundensupport.....	149

Bevor Sie Ihr Beschriftungsgerät verwenden

- [Erläuterungen zu den Hinweisen](#)
- [Allgemeine Sicherheitshinweise](#)
- [Warenzeichen und Lizenzen](#)
- [Wichtiger Hinweis](#)

Erläuterungen zu den Hinweisen

In diesem Benutzerhandbuch werden folgende Symbole und Konventionen verwendet:

 GEFAHR	GEFAHR weist auf eine unmittelbare Gefahrensituation hin, die bei Nichtvermeidung zu schweren bzw. tödlichen Verletzungen führen kann.
 WARNUNG	WARNUNG weist auf eine potenziell gefährliche Situation hin, die bei Nichtvermeidung zu tödlichen oder schweren Verletzungen führen kann.
 VORSICHT	VORSICHT weist auf eine potenziell gefährliche Situation hin, die bei Nichtvermeidung zu leichten oder mittelschweren Verletzungen führen kann.
WICHTIG	WICHTIG weist auf eine potenziell gefährliche Situation hin, die bei Nichtvermeidung zu Sachschäden oder zu Funktionsausfall des Geräts führen kann.
HINWEIS	HINWEIS spezifiziert die Betriebsumgebung, die Installationsbedingungen oder besondere Einsatzbedingungen.
	Das Tipp-Symbol macht auf hilfreiche Hinweise und zusätzliche Informationen aufmerksam.
Fett	Fettdruck kennzeichnet Schaltflächen auf dem Funktionstastenfeld des Geräts oder Optionen und Schaltflächen auf dem Computer-Bildschirm.
<i>Kursiv</i>	Kursive Schrift hebt wichtige Punkte hervor oder verweist auf verwandte Themen.
Courier New	Text in der Schriftart Courier New kennzeichnet Meldungen, die im Gerätedisplay angezeigt werden.



Zugehörige Informationen

- [Bevor Sie Ihr Beschriftungsgerät verwenden](#)

Allgemeine Sicherheitshinweise

- Je nach Ort, Material oder Umgebungsbedingungen kann sich das Etikett eventuell ablösen oder nicht mehr entfernt werden. Die Etikettenfarbe kann sich verändern oder auf andere Gegenstände abfärben. Bevor Sie das Etikett anbringen, prüfen Sie die Umgebungsbedingungen und die Oberfläche des Materials. Testen Sie das Etikett, indem Sie ein kleines Stück auf eine unauffällige Stelle der gewünschten Oberfläche kleben.
- Verwenden Sie das Gerät, seine Komponenten oder seine Verbrauchsmaterialien NICHT entgegen ihrem Bestimmungszweck oder auf andere als in der vorliegenden Anleitung beschriebene Weise. Andernfalls können Unfälle oder Schäden die Folge sein.
- Verwenden Sie mit dem Beschriftungsgerät nur Brother TZe-Schriftbänder. Verwenden Sie KEINE Schriftbänder, die nicht das Zeichen  tragen.
- Reinigen Sie den Druckkopf mit einem weichen Wischtuch. Niemals den Druckkopf berühren.
- KEINEN Druckversuch mit einer leeren Kassette unternehmen; andernfalls wird der Druckkopf beschädigt.
- Ziehen Sie während des Druckens oder des Vorlaufs NICHT am Schriftband, da dadurch das Schriftband und das Beschriftungsgerät beschädigt werden.
- Alle im Speicher gespeicherten Daten gehen bei einem Ausfall oder einer Reparatur des Druckers oder bei einer vollständigen Entladung der Batterien verloren.
- Die ausgedruckten Zeichen unterscheiden sich möglicherweise von der Anzeige in der Druckvorschau, wenn die Auflösung Ihres Geräts oder Computerbildschirms höher ist als die des Beschriftungsgeräts.
- Die Länge des gedruckten Etiketts kann von der dargestellten Etikettenlänge abweichen.
- Wird das Gerät zwei Minuten von der Stromversorgung getrennt, werden alle Text- und Formateinstellungen gelöscht.
- Lesen Sie unbedingt die Anweisungen, die den Textil-Aufbügelbändern, extra-stark klebenden Schriftbändern oder anderen Spezialschriftbändern beiliegen, und beachten Sie alle in den Anweisungen angegebenen Vorsichtsmaßnahmen.



Zugehörige Informationen

- [Bevor Sie Ihr Beschriftungsgerät verwenden](#)

Warenzeichen und Lizenzen

- Android ist ein Warenzeichen von Google LLC.
- Google Play und das Google Play-Logo sind Warenzeichen von Google LLC.
- Die Wortmarke Bluetooth® und die dazugehörigen Logos sind eingetragene Warenzeichen im Eigentum der Bluetooth SIG, Inc. Jede Nutzung dieser Zeichen durch Brother Industries, Ltd. erfolgt unter Lizenz. Weitere Warenzeichen und Produktnamen sind Eigentum ihrer jeweiligen Inhaber.
- QR Code ist ein eingetragenes Warenzeichen von DENSO WAVE INCORPORATED.
- Mac, iPad, iPhone und iPod touch sind Warenzeichen von Apple Inc.
- Programm zur Generierung von QR-Codes Copyright © 2008 DENSO WAVE INCORPORATED.
- Teile dieser Software sind durch das Copyright geschützt © 2014 The FreeType Project (www.freetype.org). Alle Rechte vorbehalten.

Alle Warenzeichen und Produktnamen von Unternehmen, die auf Produkten, Dokumenten und anderen Materialien von Brother erscheinen, sind Warenzeichen oder eingetragene Warenzeichen der jeweiligen Unternehmen.



Zugehörige Informationen

- [Bevor Sie Ihr Beschriftungsgerät verwenden](#)

Wichtiger Hinweis

- Der Inhalt dieses Dokuments sowie die Spezifikationen dieses Beschriftungsgeräts können jederzeit ohne vorherige Ankündigung geändert werden.
- Brother behält sich das Recht vor, Änderungen bzgl. der technischen Daten und der hierin enthaltenen Materialien ohne vorherige Ankündigung vorzunehmen. Brother übernimmt keine Haftung für Schäden (einschließlich Folgeschäden), die durch das Vertrauen auf diese Materialien verursacht wurden, einschließlich aber nicht beschränkt auf offensichtliche Druck- und andere Fehler in Verbindung mit den Veröffentlichungen.
- Dieses Beschriftungsgerät unterstützt keine Wireless-Verbindung.
- In diesem Dokument enthaltene Abbildungen von Bildschirmen können je nach Betriebssystem Ihres Computers, Produktmodell und Software abweichen.
- Bevor Sie das Beschriftungsgerät verwenden, lesen Sie alle im Lieferumfang des Druckers enthaltenen Dokumente zum ordnungsgemäßen und sicheren Betrieb.
- Das in den Abbildungen dargestellte Beschriftungsgerät kann sich von Ihrem Beschriftungsgerät unterscheiden.
- Die verfügbaren Verbrauchsmaterialien können je nach Land oder Region variieren.
- Wir empfehlen, die aktuelle Version des P-touch Editor zu verwenden.
- Um die Leistung Ihres Beschriftungsgeräts auf dem neuesten Stand zu halten, suchen Sie unter support.brother.com nach den aktuellsten Firmware-Updates. Andernfalls stehen einige Funktionen Ihres Beschriftungsgeräts eventuell nicht zur Verfügung.
- Vor Weitergabe an andere Personen, Austausch oder Entsorgung empfehlen wir Ihnen dringend, das Beschriftungsgerät auf die Werkseinstellungen zurückzusetzen, um alle persönlichen Daten zu löschen.



Zugehörige Informationen

- [Bevor Sie Ihr Beschriftungsgerät verwenden](#)

Ihr Beschriftungsgerät einrichten

- Beschreibung der Einzelteile
- Übersicht über das LCD
- Übersicht über die Tastatur
- Netzadapter anschließen
- Batterien einlegen
- Bandkassette einlegen
- Beschriftungsgerät ein-/ausschalten
- Sprache einstellen
- Maßeinheiten einstellen
- Automatische Stromabschaltung einstellen
- Bluetooth aktivieren oder deaktivieren
- Schriftband-Farberkennung ein-/ausschalten
- Bandvorlauf
- Displayhelligkeit anpassen
- Eingabemodus einstellen

Beschreibung der Einzelteile

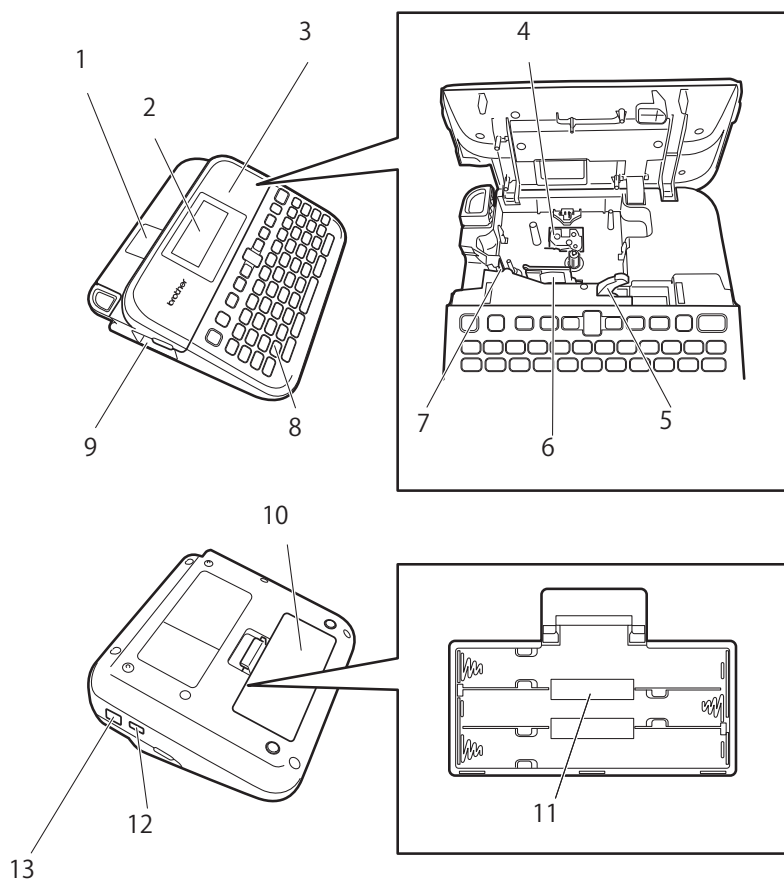

1. Bandansicht
2. Liquid Crystal Display (LCD)
3. Bandfach-Abdeckung
4. Bandfach
5. Bandlösehebel
6. Druckkopf
7. Schneideeinheit
8. Tastatur
9. Bandausgabe-Schlitz
10. Batteriefach-Abdeckung
11. Batteriefach
12. USB-Anschluss
13. Netzadapterbuchse



Zugehörige Informationen

- [Ihr Beschriftungsgerät einrichten](#)

Übersicht über das LCD

Druckvorschau-Modus

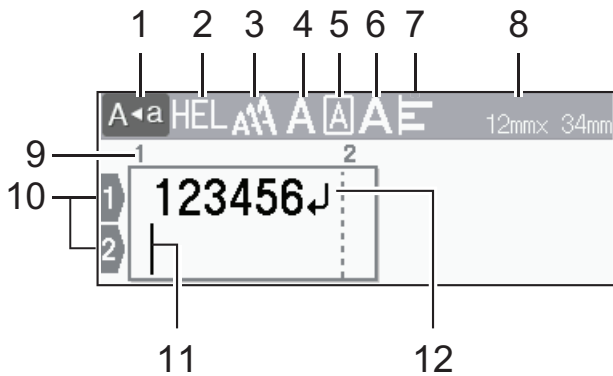

Etiketten-Ansichtsmodus

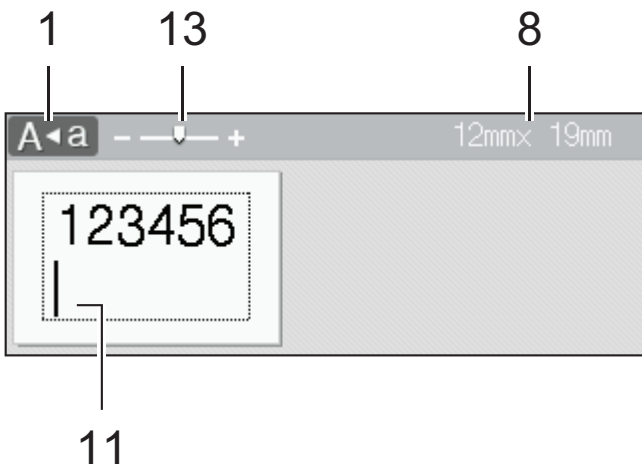

1. Großbuchstaben-Modus

Gibt an, ob der Großbuchstaben-Modus aktiviert ist.

2. Aktuelle Schriftart

Zeigt die aktuelle Schriftart an.

3. Zeichengröße

Gibt die aktuelle Zeichengröße an.

4. Zeichenstil

Gibt den aktuellen Zeichenstil an.

5. Rahmen

Gibt an, ob ein Rahmen festgelegt ist.

6. Breite

Gibt die Zeichenbreite an.

7. Ausrichten

Gibt die Textausrichtung an.

8. Schriftbandbreite x Etikettenlänge

Die auf dem LCD-Display angezeigte Etikettenlänge kann von der tatsächlichen Etikettenlänge beim Druck leicht abweichen.

9. Blocknummer

Gibt die Blocknummer an.

10. Zeilennummer

Gibt die Zeilennummern innerhalb des Etikettenlayouts an.

11. Cursor

Neue Zeichen werden links vom Cursor angezeigt.

Zeigt die aktuelle Position zur Dateneingabe an.

12. Zeilenumbruchzeichen

Gibt das Ende einer Textzeile an.

13. Skala/Zoom

Ändert die Vergrößerung der Vorschau.



Zugehörige Informationen

- [Ihr Beschriftungsgerät einrichten](#)

Übersicht über die Tastatur

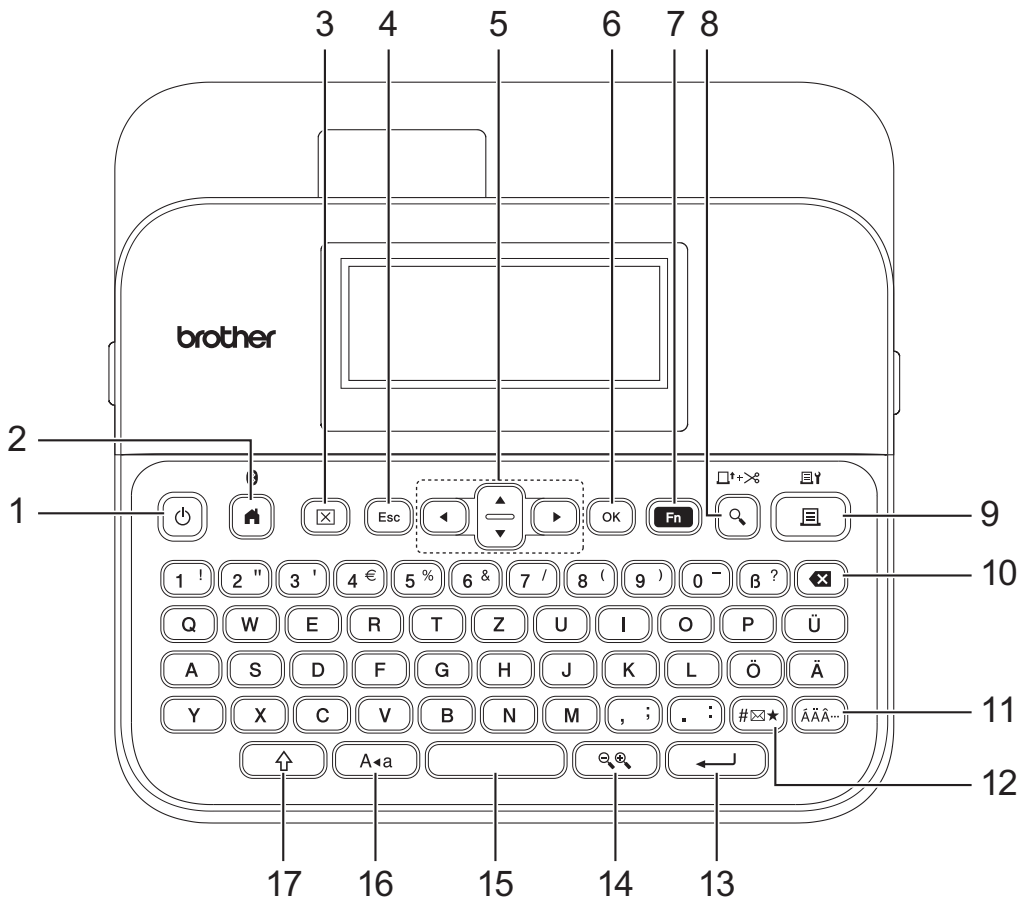

Die Standardsprache ist „Deutsch“.

1. Ein-/Aus-Taste

Drücken Sie diese Taste, um das Beschriftungsgerät ein- oder auszuschalten.

2. Startseite/Bluetooth

Drücken Sie diese Taste, um zum Startbildschirm zurückzukehren. Um Bluetooth ein- oder auszuschalten, drücken Sie **Startseite/Bluetooth** und die **Umschalttaste** gleichzeitig.

3. Löschen

Drücken Sie diese Taste, um alle Text- und Druckeinstellungen zu löschen.

4. Esc

Drücken Sie diese Taste, um den aktuellen Vorgang abubrechen.

5. Cursor

Drücken Sie diese Taste, um den Cursor in Pfeilrichtung zu bewegen.

6. OK

Drücken Sie diese Taste, um die angezeigte Option auszuwählen.

7. Funktion

Drücken Sie diese Taste, um ein Funktionsmenü zu wählen.

Um die Attribute anzuzeigen, drücken Sie **Funktion** und die **Umschalttaste** gleichzeitig.

8. Vorschau/Bandvorlauf & Schneiden

Drücken Sie diese Taste, um ein Bild des Etiketts vor dem Druck anzuzeigen.

Um das Schriftband vorzuschieben, drücken Sie **Vorschau/Bandvorlauf & Schneiden** und die **Umschalttaste** gleichzeitig.

9. Drucken/Druckoptionen

Drücken Sie diese Taste, um zu drucken.

Um die Druckoptionen einzustellen, drücken Sie **Drucken/Druckoptionen** und die **Umschalttaste** gleichzeitig.

10. Korrekturtaste

Drücken Sie diese Taste, um ein beliebiges Zeichen links vom Cursor zu löschen.

11. Akzent

Drücken Sie diese Taste, um einen Akzentbuchstaben auszuwählen und einzufügen.

12. Symbol

Drücken Sie diese Taste, um ein Symbol aus den Symbolmenüs auszuwählen und einzufügen.

13. Eingabe

Drücken Sie diese Taste, um Ihre Auswahl zu bestätigen.

14. Skala/Zoom

Drücken Sie die Taste, um die Vergrößerung der Vorschau zu ändern.

15. Leertaste

Drücken Sie diese Taste, um ein Leerzeichen einzufügen.

Drücken Sie diese Taste, um zum Standardwert zurückzukehren.

16. Großbuchstaben

Drücken Sie diese Taste, um nur Großbuchstaben zu verwenden.

Wenn der Großbuchstaben-Modus aktiviert ist, werden alle Buchstaben in Großbuchstaben geschrieben.

17. Umschalttaste

Halten Sie beim Drücken einer Buchstaben- oder Zahlentaste die Taste gedrückt, um einen Großbuchstaben oder das auf der Zahlentaste markierte Symbol einzugeben.

Um den Cursor an den Anfang des vorherigen oder nächsten Satzes zu setzen, drücken Sie die **Umschalttaste** und die Taste ▲ oder ▼ gleichzeitig.

Um den Cursor an den Anfang oder an das Ende der aktuellen Zeile zu setzen, drücken Sie die **Umschalttaste** und die Taste ◀ oder ▶ gleichzeitig.



Zugehörige Informationen

- [Ihr Beschriftungsgerät einrichten](#)
-

Netzadapter anschließen

Wenn Sie einen Netzadapter anschließen, verwenden Sie nur den speziell für dieses Beschriftungsgerät vorgesehenen Netzadapter mit der Teilenummer AD-E001A.

1. Stecken Sie das Netzadapterkabel in die Netzadapterbuchse an der Seite des Beschriftungsgeräts.
2. Stecken Sie den Stecker in die nächstgelegene Standardsteckdose.

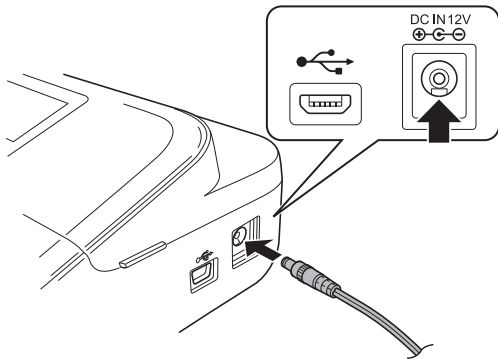

Zugehörige Informationen

- [Ihr Beschriftungsgerät einrichten](#)

Batterien einlegen

Um eine Sicherung des Speichers zu gewährleisten, empfehlen wir, sechs neue AA-Alkalibatterien (LR6) zusammen mit dem Netzadapter zu verwenden.

HINWEIS

- Um den Speicher des Beschriftungsgeräts zu schützen und zu sichern, wenn der Netzadapter an das Netzteil nicht eingesteckt ist, empfehlen wir, AA-Alkalibatterien in das Beschriftungsgerät einzulegen.
- Wenn die Stromversorgung für länger als zwei Minuten unterbrochen wird, werden alle Text- und Formateinstellungen gelöscht. Alle im Speicher gespeicherten Textdateien werden ebenfalls gelöscht.
- Entfernen Sie die Batterien, wenn Sie das Beschriftungsgerät voraussichtlich für einen längeren Zeitraum nicht verwenden.
- Entsorgen Sie die Batterien bei einer geeigneten Sammelstelle, nicht im Hausmüll. Beachten Sie zudem unbedingt alle in Ihrem Land, Bundesland oder in Ihrer Gemeinde geltenden Gesetze und Verordnungen.
- Wenn Sie die Batterien lagern oder entsorgen, wickeln Sie sie ein (z. B. mit Klarsichtfolie, wie abgebildet), um einen Kurzschluss zu vermeiden.

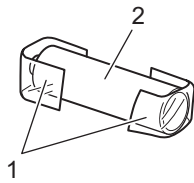

1. Klarsichtfolie
2. Alkalibatterie

1. Öffnen Sie die Batteriefach-Abdeckung.

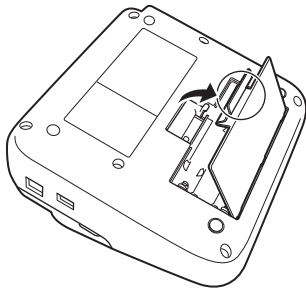

2. Legen Sie sechs neue AA-Alkalibatterien (LR6) ein.
Achten Sie beim Einlegen unbedingt auf die Polarität.

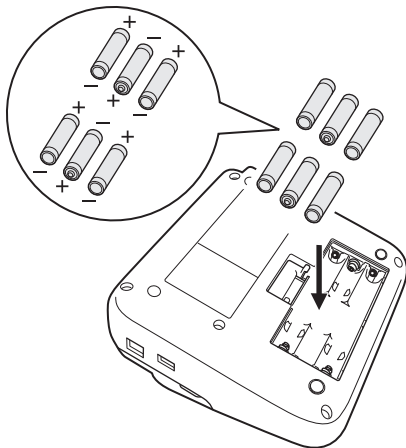

3. Schließen Sie die Batteriefach-Abdeckung.

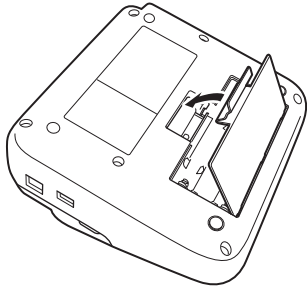

Zum Entnehmen der Batterien gehen Sie in umgekehrter Reihenfolge vor.

Zugehörige Informationen

- [Ihr Beschriftungsgerät einrichten](#)

Bandkassette einlegen

1. Öffnen Sie die Bandfach-Abdeckung.

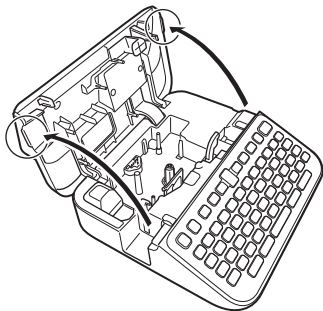

2. Legen Sie die Bandkassette ein, wie abgebildet.

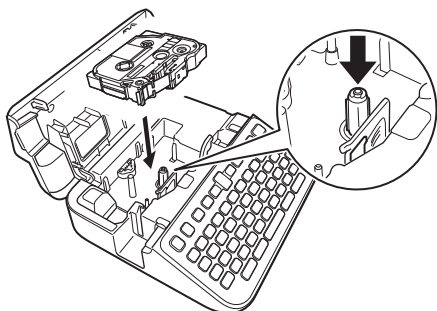

HINWEIS

Achten Sie beim Einlegen der Bandkassette darauf, dass das Schriftband nicht am Druckkopf hängen bleibt.

3. Schließen Sie die Bandfach-Abdeckung.





Wenn die Bandfach-Abdeckung des Kassettenfachs nicht geschlossen werden kann, vergewissern Sie sich, dass sich der Bandlösehebel in der oberen Position befindet. Falls nicht, heben Sie den Bandlösehebel an und schließen Sie die Abdeckung.



Zugehörige Informationen

- [Ihr Beschriftungsgerät einrichten](#)

Beschriftungsgerät ein-/ausschalten

1. Drücken Sie , um das Beschriftungsgerät einzuschalten.
2. Um das Beschriftungsgerät auszuschalten, halten Sie  gedrückt.

Um Strom zu sparen und das Beschriftungsgerät nach einer bestimmten Zeit automatisch auszuschalten, verwenden Sie die Funktion „Automatische Stromabschaltung“.



Zugehörige Informationen

- [Ihr Beschriftungsgerät einrichten](#)

Verwandte Themen:

- [Automatische Stromabschaltung einstellen](#)
 - [Spezifikationen](#)
-

Sprache einstellen

Wenn Sie das Beschriftungsgerät zum ersten Mal einschalten, erscheint der Bildschirm zur Sprachauswahl. Wählen Sie mit ◀ oder ▶ die Sprache aus und drücken Sie dann **OK**.

1. Drücken Sie .
2. Drücken Sie ◀ oder ▶, um [Einstellungen] anzuzeigen, und drücken Sie dann **OK**.
3. Drücken Sie ▲ oder ▼, um [Sprache] anzuzeigen, und drücken Sie dann **OK**.
4. Drücken Sie ▲ oder ▼, um Ihre Sprache auszuwählen, und drücken Sie dann **OK**.



Zugehörige Informationen

- [Ihr Beschriftungsgerät einrichten](#)
-

Maßeinheiten einstellen

1. Drücken Sie .
2. Drücken Sie ◀ oder ▶, um [Einstellungen] anzuzeigen, und drücken Sie dann **OK**.
3. Drücken Sie ▲ oder ▼, um [Einheit] anzuzeigen, und drücken Sie dann **OK**.
4. Drücken Sie ▲ oder ▼, um [Zoll] oder [mm] anzuzeigen, und drücken Sie dann **OK**.



Zugehörige Informationen

- [Ihr Beschriftungsgerät einrichten](#)

Automatische Stromabschaltung einstellen

Ihr Beschriftungsgerät verfügt über eine Energiesparfunktion, die es automatisch ausschaltet, wenn unter bestimmten Betriebsbedingungen innerhalb einer bestimmten Zeit keine Taste gedrückt wird. Unabhängig davon, ob Sie den Netzadapter oder Batterien verwenden, kann die automatische Stromabschaltung geändert werden.

1. Drücken Sie .
2. Drücken Sie ◀ oder ▶, um [Einstellungen] anzuzeigen, und drücken Sie dann **OK**.
3. Drücken Sie ▲ oder ▼, um [Automatische Abschaltung] anzuzeigen, und drücken Sie dann **OK**.
4. Drücken Sie ▲ oder ▼, um [Netzadapter] oder [Batterie] anzuzeigen, und drücken Sie dann **OK**.
5. Drücken Sie ▲ oder ▼, um eine der folgenden Optionen auszuwählen:

Optionen	Beschreibung
Netzadapter	Aus
	1 Std.
	2 Std.
	4 Std.
	8 Std.
Batterie	5 Min.
	10 Min.
	30 Min.

6. Drücken Sie **OK**.



Zugehörige Informationen



- [Ihr Beschriftungsgerät einrichten](#)

Bluetooth aktivieren oder deaktivieren

1. Drücken Sie .
2. Drücken Sie ◀ oder ▶, um [Einstellungen] anzuzeigen, und drücken Sie dann **OK**.
3. Drücken Sie ◀ oder ▶, um [Bluetooth] anzuzeigen, und drücken Sie dann **OK**.
4. Drücken Sie ▲ oder ▼, um [Bluetooth (Ein/Aus)] anzuzeigen, und drücken Sie dann **OK**.
5. Drücken Sie ▲ oder ▼, um [Ein] oder [Aus] auszuwählen, und drücken Sie dann **OK**.

Wenn Sie [Ein] wählen, erscheint das Bluetooth-Symbol auf dem LCD-Display.



- Sie können Bluetooth auch aktivieren oder deaktivieren, indem Sie gleichzeitig auf  und  drücken, wenn der Startbildschirm angezeigt wird.
- Stellen Sie den Modus „Automatische Wiederverbindung“ für Bluetooth auf „Ein“ oder „Aus“, wenn Sie das Beschriftungsgerät mit Ihrem Mobilgerät verbinden.



Zugehörige Informationen

- [Ihr Beschriftungsgerät einrichten](#)

Schriftband-Farberkennung ein-/ausschalten

Um eine genauere Vorschau des von Ihnen erstellten Etiketts zu erhalten, stellen Sie die Funktion zur Erkennung der Bandfarbe im Etiketten-Ansichtsmodus auf [Ein] ein. Ihr Beschriftungsgerät erkennt die Farbe des Schriftbands und zeigt das Etikettenbild auf der LCD-Anzeige entsprechend der Bandfarbe an.

Die Standardeinstellung ist [Ein].

1. Drücken Sie .
2. Drücken Sie ◀ oder ▶, um [Einstellungen] anzuzeigen, und drücken Sie dann **OK**.
3. Drücken Sie ▲ oder ▼, um [Bandfarbe] anzuzeigen, und drücken Sie dann **OK**.
4. Drücken Sie ▲ oder ▼, um [Ein] oder [Aus] auszuwählen, und drücken Sie dann **OK**.

HINWEIS

Die Funktion zur Erkennung der Schriftbandfarbe ist bei der Verwendung bestimmter Bandkassetten nicht verfügbar. In diesem Fall wird das Etikettenbild auf dem LCD-Display als schwarzer Text auf weißem Hintergrund angezeigt.





Zugehörige Informationen

- [Ihr Beschriftungsgerät einrichten](#)

Verwandte Themen:

- [Eingabemodus einstellen](#)

Bandvorlauf

1. Um das Schriftband vorzulaufen, drücken Sie  und .
2. Drücken Sie ▲ oder ▼, um eine der folgenden Optionen auszuwählen:

Optionen	Beschreibung
Vorlauf&Schnitt	Wählen Sie diese Option, um das Schriftband automatisch vorlaufen zu lassen und abzuschneiden.
Nur Vorlauf	Wählen Sie diese Option, um das Schriftband vorlaufen zu lassen, aber nicht abzuschneiden. Empfohlen bei der Verwendung von Textil-Aufbügelbändern, die mit einer Schere geschnitten werden sollten.

3. Drücken Sie **OK**.

Zugehörige Informationen

- [Ihr Beschriftungsgerät einrichten](#)

Displayhelligkeit anpassen

1. Drücken Sie .
2. Drücken Sie ◀ oder ▶, um [Einstellungen] anzuzeigen, und drücken Sie dann **OK**.
3. Drücken Sie ▲ oder ▼, um [Anpassung] anzuzeigen, und drücken Sie dann **OK**.
4. Drücken Sie ▲ oder ▼, um [Displayhelligkeit] anzuzeigen, und drücken Sie dann **OK**.
5. Drücken Sie ▲ oder ▼, um Ihre Einstellungen auszuwählen, [-2 - +2] und drücken Sie dann **OK**.



Zugehörige Informationen

- [Ihr Beschriftungsgerät einrichten](#)

Eingabemodus einstellen

Etiketten-Ansichtsmodus

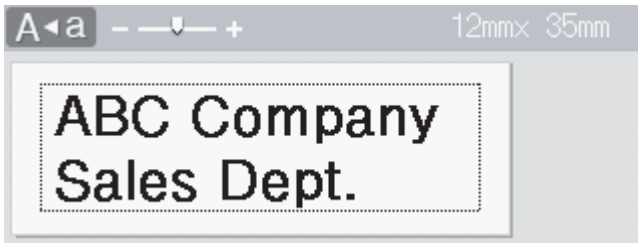

Druckvorschau-Modus



1. Drücken Sie .
2. Drücken Sie **◀** oder **▶**, um [Einstellungen] anzuzeigen, und drücken Sie dann **OK**.
3. Drücken Sie **▲** oder **▼**, um [Eingabemodus] anzuzeigen, und drücken Sie dann **OK**.
4. Drücken Sie **▲** oder **▼**, um eine der folgenden Optionen auszuwählen:

Optionen	Beschreibung
Etikettenansicht	Zeigt die Zeichenattribute und Rahmen an, die Sie beim Erstellen eines Etiketts festgelegt haben. Drücken Sie  , um die LCD-Vergrößerung zu ändern.
Druckvorschau	Wählen Sie diese Option, wenn Sie die Attribute nicht auf dem LCD-Display anzeigen möchten.

5. Drücken Sie **OK**.

Zugehörige Informationen

- [Ihr Beschriftungsgerät einrichten](#)

Verwandte Themen:

- [Etikettenvorschau](#)

Software installieren

- [Druckertreiber und Software auf einem Computer \(Windows\) installieren](#)
- [Beschriftungsgerät mit einem Computer verbinden](#)

Druckertreiber und Software auf einem Computer (Windows) installieren

Installieren Sie für das Drucken vom Windows-Computer aus den Druckertreiber und die P-touch Editor-Software auf Ihrem Computer.

1. Öffnen Sie Ihren bevorzugten Webbrowser und geben Sie install.brother in die Adressleiste ein.

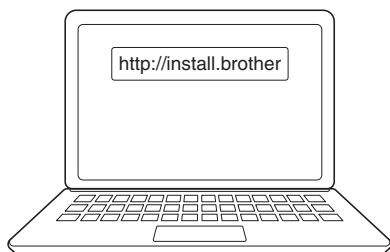

2. Klicken Sie auf die Schaltfläche **Download**, um das Installationsprogramm für die Software/Dokumentation herunterzuladen.
3. Navigieren Sie zum Ordner **Downloads** auf Ihrem Computer, doppelklicken Sie auf die heruntergeladene Installationsdatei und folgen Sie den Anweisungen auf dem Bildschirm.

HINWEIS

- Wenn Sie das Beschriftungsgerät über Bluetooth mit Ihrem Computer verbinden, stellen Sie sicher, dass Sie die Bluetooth-Datenübertragung in Ihrem Betriebssystem auf bidirektional eingestellt haben.
- Drücken Sie die gewünschte Taste am Beschriftungsgerät für die Kopplung, wenn Sie den Sicherheitscode bestätigen.

✓ Zugehörige Informationen

- [Software installieren](#)
- [Verfügbare Anwendungen](#)

Verfügbare Anwendungen

Windows

Anwendung	Funktionen
P-touch Editor ¹	Mit diesem Programm lassen sich benutzerdefinierte Etiketten entwerfen und ausdrucken. Mithilfe integrierter Zeichenwerkzeuge können unterschiedliche Schriftarten und Textstile erstellt, Bilder importiert und Barcodes eingefügt werden.
P-touch Transfer Manager ²	Mit diesem Programm können Vorlagen und andere Daten an das Beschriftungsgerät übertragen und Sicherungskopien Ihrer Daten auf dem Computer gespeichert werden. Diese Anwendung wird mit P-touch Editor installiert.
P-touch Library	Verwaltet und druckt P-touch Editor-Vorlagen. Mit P-touch Library können Vorlagen gedruckt werden. Diese Anwendung wird mit P-touch Editor installiert.
P-touch Transfer Express ²	Ermöglicht die Übertragung von Dokumenten an das Beschriftungsgerät.
P-touch Update Software P-touch Editor ²	Aktualisiert die Software und Firmware auf die neueste Version.

¹ Die Funktion zur Übertragung von Vorlagen ist derzeit nur mit P-touch Editor 5.4 verfügbar. P-touch Editor 6.0 wird diese Funktion in einem zukünftigen Update unterstützen.

² Nur mit USB-Verbindung verfügbar. wird diese Funktion in einem zukünftigen Update unterstützen.

Mac

Anwendung	Funktionen
P-touch Editor	Mit diesem Programm lassen sich benutzerdefinierte Etiketten entwerfen und ausdrucken. Mithilfe integrierter Zeichenwerkzeuge können unterschiedliche Schriftarten und Textstile erstellt, Bilder importiert und Barcodes eingefügt werden.
Transfer Express ¹	Aktualisiert die Firmware auf die neueste Version.

¹ Nur mit dem USB-Anschluss verfügbar.



Zugehörige Informationen

- [Druckertreiber und Software auf einem Computer \(Windows\) installieren](#)

Beschriftungsgerät mit einem Computer verbinden

- [Beschriftungsgerät über ein USB-Kabel mit einem Computer verbinden](#)

Beschriftungsgerät über ein USB-Kabel mit einem Computer verbinden

1. Vergewissern Sie sich, dass das Beschriftungsgerät ausgeschaltet ist, bevor Sie das USB-Kabel anschließen.
2. Schließen Sie das USB-Kabel erst an den USB-Anschluss des Beschriftungsgeräts und dann an Ihren Computer an.

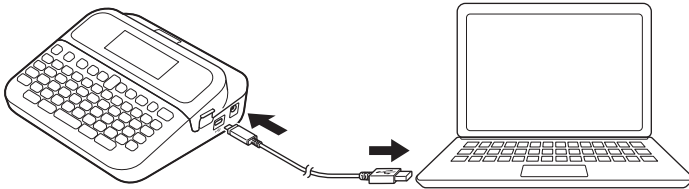

3. Schalten Sie das Beschriftungsgerät ein.



Zugehörige Informationen

- [Beschriftungsgerät mit einem Computer verbinden](#)

Etikett bearbeiten

- Text zum Etikett hinzufügen
- Neue Textzeile zum Etikett hinzufügen
- Neuen Block zum Etikett hinzufügen
- Text löschen
- Tabulator einfügen
- Texterinnerung verwenden, um häufig verwendete Wörter automatisch zu vervollständigen
- Symbole eingeben
- Akzentbuchstaben eingeben
- Zeichenattribute festlegen
- Etikettenlänge einstellen
- Autoformat-Layouts verwenden
- Blocklayouts verwenden
- Tabellen erstellen
- Barcode-Etikett erstellen
- Uhrzeit- und Datumsfunktion verwenden

Text zum Etikett hinzufügen

1. Drücken Sie .
2. Drücken Sie ◀ oder ▶, um [Etikett erstellen] anzuzeigen, und drücken Sie dann **OK**.
3. Geben Sie den gewünschten Text oder die Symbole ein (bis zu 280 alphanumerische Zeichen, einschließlich Leerzeichen und Satzzeichen).



Zugehörige Informationen

- [Etikett bearbeiten](#)
-

Neue Textzeile zum Etikett hinzufügen

Sie können Ihren Etiketten je nach verwendetem Schriftband bis zu sieben Zeilen hinzufügen. Weitere Informationen >> [Verwandte Themen](#)

1. Positioniert den Cursor am Ende der aktuellen Zeile.

2. Drücken Sie .

Zeile 1



Zeile 2



Druckergebnis des Etiketts

ABC
DEF



Die maximale Anzahl der Zeilen, die Sie hinzufügen können, hängt von der Schriftbandbreite ab.

Max. Zeilen	Schriftbandbreite
7 Zeilen	24 mm
5 Zeilen	18 mm
3 Zeilen	12 mm
2 Zeilen	9 mm 6 mm
1 Zeile	3,5 mm



Zugehörige Informationen

- [Etikett bearbeiten](#)

Verwandte Themen:

- [Spezifikationen](#)

Neuen Block zum Etikett hinzufügen

Um Etiketten mit mehreren, aber getrennten Textabschnitten zu drucken, können Sie bis zu fünf verschiedene Textblöcke in ein und dasselbe Etikett einfügen.

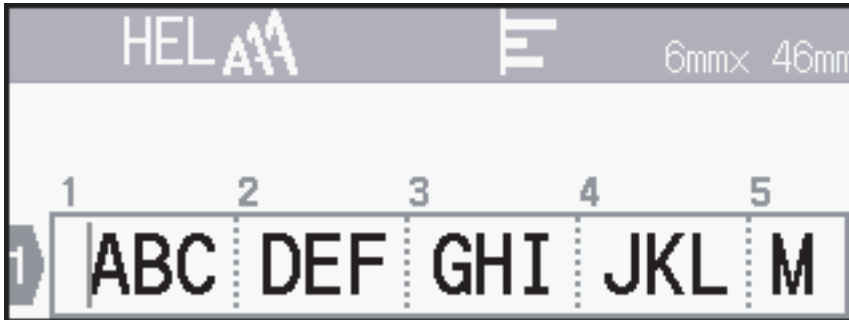

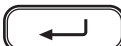
Um einen neuen Block mit Text oder Leerzeilen rechts vom aktuellen Text hinzuzufügen, halten Sie  gedrückt und drücken Sie  gleichzeitig.

Der Cursor springt an den Anfang des neuen Blocks.



- Um die Zeichenmerkmale für einen Textblock zu ändern, folgen Sie den Schritten zum Ändern der Zeichenmerkmale für eine Textzeile.
- Es können maximal fünf Blöcke pro Etikett verwendet werden.



Zugehörige Informationen

- [Etikett bearbeiten](#)

Text löschen

- >> Ein Zeichen nach dem anderen löschen:
- >> Text löschen, aber nicht die Formateinstellungen:
- >> Alle Zeichen einer bestimmten Zeile löschen:
- >> Alle Zeichen und alle Formateinstellungen löschen:



Ein Zeichen nach dem anderen löschen:

Drücken Sie .

Text löschen, aber nicht die Formateinstellungen:

1. Drücken Sie .
2. Drücken Sie ▲ oder ▼, um [Nur Text] anzuzeigen, und drücken Sie dann **OK**.

Alle Zeichen einer bestimmten Zeile löschen:

1. Drücken Sie ▲ oder ▼, um die Zeile zu verschieben, die Sie löschen möchten.
2. Drücken Sie  und  gleichzeitig.



Alle Zeichen und alle Formateinstellungen löschen:

1. Drücken Sie .
2. Drücken Sie ▲ oder ▼, um [Text & Format] anzuzeigen, und drücken Sie dann **OK**.

Zugehörige Informationen

- [Etikett bearbeiten](#)

Tabulator einfügen

Um einen Tabulator einzufügen, platzieren Sie den Cursor links vom Text und drücken Sie  und  gleichzeitig.

Das Tabulator-Symbol () erscheint auf dem LCD.



So löschen Sie einen Tabulator aus dem Etikett:



Positionieren Sie den Cursor auf dem Texteingabebildschirm rechts neben dem Tabulator-Symbol und drücken Sie .



Zugehörige Informationen

- [Etikett bearbeiten](#)
 - [Tabulatorlänge ändern](#)

Tabulatorlänge ändern

1. Geben Sie den gewünschten Text ein.
2. Drücken Sie .
3. Drücken Sie ▲ oder ▼, um [Tab Länge] anzuzeigen, und drücken Sie dann **OK**.
4. Sie haben folgende Möglichkeiten:
 - Drücken Sie ▲ oder ▼, um 0–100 mm anzuzeigen, und drücken Sie dann **OK**.
 - Geben Sie die gewünschte Tabulatorlänge mit den Zifferntasten ein. Wenn Sie den Vorgang beendet haben, drücken Sie **OK**.
5. Drücken Sie , um zum Texteingabebildschirm zurückzukehren.



Zugehörige Informationen

- [Tabulator einfügen](#)

Texterinnerung verwenden, um häufig verwendete Wörter automatisch zu vervollständigen

Sie können häufig verwendete Texte oder Begriffe in Ihrem Beschriftungsgerät speichern, um sie schnell wiederaufrufen und in Ihren Etiketten verwenden zu können. Die Funktion der Texterinnerung ist standardmäßig auf [Ein] eingestellt.



1. Geben Sie ein Zeichen ein (zum Beispiel: „B“).
2. Drücken Sie **OK**.

Das Beschriftungsgerät zeigt eine Liste der zuvor verwendeten Wörter an, die mit dem Buchstaben „B“ beginnen, z. B. „Brother“.

3. Drücken Sie ▲ oder ▼, um das gewünschte Wort auszuwählen.
4. Drücken Sie ►, um bei Bedarf das ganze Wort anzuzeigen.
Drücken Sie ◀, um zur Liste mit den Wörtern zurückzukehren.
5. Drücken Sie **OK**.

Um die Liste der Wörter zu schließen und zum Texteingabebildschirm zurückzukehren, drücken Sie .

Zugehörige Informationen

- [Etikett bearbeiten](#)
 - [Speicher für Texterinnerung löschen](#)
 - [Texterinnerung aktivieren oder deaktivieren](#)

Speicher für Texterinnerung löschen

1. Drücken Sie .
2. Drücken Sie ◀ oder ▶, um [Einstellungen] anzuzeigen, und drücken Sie dann **OK**.
3. Drücken Sie ▲ oder ▼, um [Texterinnerung] anzuzeigen, und drücken Sie dann **OK**.
4. Drücken Sie ▲ oder ▼, um [Texterinnerung löschen] anzuzeigen, und drücken Sie dann **OK**.
Die Meldung [Alle Texterinnerungen löschen?] wird angezeigt.
5. Drücken Sie **OK**.



Zugehörige Informationen

- [Texterinnerung verwenden, um häufig verwendete Wörter automatisch zu vervollständigen](#)

Texterinnerung aktivieren oder deaktivieren

1. Drücken Sie .
2. Drücken Sie ◀ oder ▶, um [Einstellungen] anzuzeigen, und drücken Sie dann **OK**.
3. Drücken Sie ▲ oder ▼, um [Texterinnerung] anzuzeigen, und drücken Sie dann **OK**.
4. Drücken Sie ▲ oder ▼, um [Ein/Aus] auszuwählen, und drücken Sie dann **OK**.
5. Drücken Sie ▲ oder ▼, um [Ein] oder [Aus] auszuwählen, und drücken Sie dann **OK**.



Zugehörige Informationen

- [Texterinnerung verwenden, um häufig verwendete Wörter automatisch zu vervollständigen](#)

Symbole eingeben

- [Symbole mit der Symbolfunktion eingeben](#)
- [Symbolverlauf einstellen](#)
- [Symbol-Optionen](#)

Symbole mit der Symbolfunktion eingeben

1. Drücken Sie .
2. Drücken Sie ▲ oder ▼, um eine Kategorie auszuwählen, und drücken Sie dann **OK**.
3. Drücken Sie ▲, ▼, ◀ oder ▶, um ein Symbol auszuwählen, und drücken Sie dann **OK**.



Zugehörige Informationen

- [Symbole eingeben](#)

Symbolverlauf einstellen

Im Symbolverlauf können bis zu 30 zuletzt verwendete Symbole gespeichert werden. Die Funktion des Symbolverlaufs ist standardmäßig auf [Ein] eingestellt.

1. Drücken Sie .
2. Drücken Sie ◀ oder ▶, um [Einstellungen] anzuzeigen, und drücken Sie dann **OK**.
3. Drücken Sie ▲ oder ▼, um [Symbol-Historie] anzuzeigen, und drücken Sie dann **OK**.
4. Drücken Sie ▲ oder ▼, um [Ein] oder [Aus] auszuwählen, und drücken Sie dann **OK**.

Zugehörige Informationen

- [Symbole eingeben](#)

Kategorie	Symbole
Elektrik	
Werkzeuge	
Garten	
Basteln/Baby	
Musik	
Tier	
Lebensmittel	
Natur/Erde	
Veranstaltung	
Fahrzeug	
Garderobe	
Sport	
Familie	

Kategorie	Symbole
Emoji	
Piktogramm	
Astrologie	

✓ Zugehörige Informationen

- [Symbole eingeben](#)

Akzentbuchstaben eingeben

1. Geben Sie das gewünschte Zeichen ein.
2. Drücken Sie .
3. Drücken Sie ▲ oder ▼, um den Akzentbuchstaben auszuwählen, und drücken Sie dann **OK**.

Zugehörige Informationen

- [Etikett bearbeiten](#)
 - [Optionen für Akzentbuchstaben](#)
-

Optionen für Akzentbuchstaben

Die auf dem Display angezeigten Akzentbuchstaben hängen von Ihrer Sprache ab.

Zeichen	Akzentbuchstaben
a	á à â ã ä å ã å ä ä
A	Á À Â Ã Ä Å Æ Ā Ą Ą Ą
c	ç Ć Ć
C	Ç Ć Ć
d	d' ð đ
D	Ď Ď
e	é è ê ë ě ě ě ě
E	É È Ê Ë Ě Ě Ě Ě
g	ğ ğ
G	Ĝ Ĝ
i	í î ï ĵ ĵ ĵ
I	Í Ì Î Ĵ Ĵ Ĵ Ĵ
k	ķ
K	Ķ
l	ł ł ł ł
L	Ł Ł Ł Ł
n	ñ ñ ñ ñ
N	Ñ Ñ Ñ Ñ
o	ó ò ô ø ö õ œ ö
O	Ó Ò Ô Ø Ö Õ Œ Ő
r	ř ř ř
R	Ř Ř Ř
s	š š š š š
S	Š Š Š Š Š
t	t' t t
T	Ť Ť Ť

Zeichen	Akzentbuchstaben
u	ú ù û ü ů ũ ū Ű
U	Ú Ù Û Ü Ů Ũ Ū Ű
y	ý ÿ
Y	Ý Ÿ
z	ž ź ż
Z	Ž Ź Ż



Zugehörige Informationen

- [Akzentbuchstaben eingeben](#)



Zeichenattribute festlegen

Sie können Zeichenattribute pro Etikett oder pro Zeile festlegen.

- [Zeichenattribute auf ein Zeichen anwenden](#)
- [Zeichenattribute auf eine Textzeile anwenden](#)
- [Optionen zur Einstellung von Attributen](#)
- [Automatische Anpassung einstellen](#)

Zeichenattribute auf ein Zeichen anwenden

Bei der Formatierung Ihres Textes können Sie eine Vorschau der ausgewählten Zeichenattribute auf dem LCD-Display anzeigen.

1. Geben Sie den gewünschten Text ein.
2. Drücken Sie .
3. Drücken Sie ▲ oder ▼, um ein Attribut auszuwählen, und drücken Sie dann **OK**.
4. Drücken Sie ▲ oder ▼, um einen Wert für dieses Attribut festzulegen, und drücken Sie dann **OK**.
5. Drücken Sie , um zum Texteingabebildschirm zurückzukehren.



Zugehörige Informationen



- [Zeichenattribute festlegen](#)

Verwandte Themen:

- [Optionen zur Einstellung von Attributen](#)

Zeichenattribute auf eine Textzeile anwenden

Wenn Sie mehrere Zeilen in Ihr Etikett einfügen, können Sie jede Textzeile unterschiedlich formatieren.

1. Geben Sie zeilenweise die Zeichen oder Texte ein, die Sie auf Ihrem Etikett haben möchten.
2. Drücken Sie ▲ oder ▼, um den Cursor auf der Zeile zu positionieren, deren Zeichenattribute Sie ändern möchten.
3. Drücken Sie  und , um die verfügbaren Formatierungsattribute anzuzeigen.

Drei schwarze Linien (1) links vom Zeichenattribut zeigen an, dass Sie das Attribut jetzt nur auf diese bestimmte Zeile anwenden.

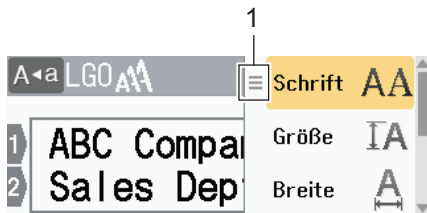

4. Drücken Sie ▲ oder ▼, um ein Attribut auszuwählen, und drücken Sie dann **OK**.
5. Drücken Sie ▲ oder ▼, um einen Wert für dieses Attribut festzulegen, und drücken Sie dann **OK**.
6. Drücken Sie , um zum Texteingabebildschirm zurückzukehren.



Wenn für jede Zeile unterschiedliche Attributwerte eingestellt sind, erscheinen die Werte jeder Zeile als drei schwarze Linien (1), auch „Hamburger-Menü“ genannt, wenn Sie  drücken.

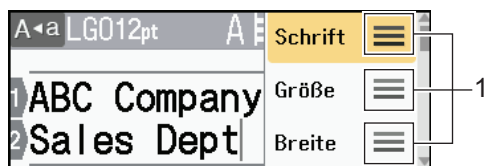

✓ Zugehörige Informationen

- [Zeichenattribute festlegen](#)

Verwandte Themen:

- [Optionen zur Einstellung von Attributen](#)

Optionen zur Einstellung von Attributen

Schriftart

Wert	Displaymeldung	Ergebnis
Helsinki	HEL	A1
Dortmund	DTM	A1
Brüssel	BRU	A1
Cooperstown	COP	A1
Atlanta	ATL	A1
US	US	A1
Los Angeles	LA	A1
San Diego	SGO	A1
Florida	FLO	A1
Calgary	CAL	<i>A1</i>
Belgien	BEL	A1
Adams	ADM	A1
Brunei	BRN	A1
Sofia	SOF	A1
Deutschland	GER	<i>A1</i>
Letter Gothic	LGO	A1
Istanbul	IST	A1

Schriftgröße

Verfügbare Größen:

Auto, 6 pt, 9 pt, 12 pt, 18 pt, 24 pt, 36 pt, 42 pt, 48 pt



Wenn „Auto“ ausgewählt ist, wird der Text automatisch so angepasst, dass er in der größten Größe gedruckt wird, die in den Schrifteinstellungen für die jeweilige Schriftbandbreite verfügbar ist.

Breite

Wert	Ergebnis
x 1	A
x 3/2	A
x 2	A

Wert	Ergebnis
x 1/2	A
x 2/3	A

Schriftstil

Wert	Displaymeldung	Ergebnis
Normal	Normal	A
Fett	Fett	A
Unterstrichen	Unterstr.	<u>A</u>
Unterstrichen Fett	Unterstr+Fett	<u>A</u>
Durchgestrichen	Ausstreichen	A
Umriss	Umriss	A
Schatten 1	Schatten1	A
Schatten 2	Schatten2	A
Kursiv	Kursiv	<i>A</i>
Kursiv Fett	Kursiv+Fett	<i>A</i>
Unterstrichen + Kursiv	Unterstr.+K	<u><i>A</i></u>
Unterstrichen + Fett + Kursiv	Untstr+Fett+K	<u><i>A</i></u>
Kursiv Umriss	K+Umriss	<i>A</i>
Kursiv Schatten 1	K+Schatten1	<i>A</i>
Kursiv Schatten 2	K+Schatten2	<i>A</i>
Vertikal	Vertikal	A
Vertikal Fett	Vert.+Fett	A

Ausrichtung

Wert	Ergebnis
Links	ABC
Zentriert	ABC
Rechts	ABC
Blocksatz	A B C



Zugehörige Informationen

- [Zeichenattribute festlegen](#)

Automatische Anpassung einstellen

Sie können den Text verkleinern, damit er in die Länge des Etiketts passt.

1. Drücken Sie .
2. Drücken Sie ◀ oder ▶, um [Einstellungen] anzuzeigen, und drücken Sie dann **OK**.
3. Drücken Sie ▲ oder ▼, um [Auto Anpassung] anzuzeigen, und drücken Sie dann **OK**.
4. Drücken Sie ▲ oder ▼, um eine der folgenden Optionen auszuwählen:

Optionen	Beschreibung
Textgröße	Der gesamte Text wird so verkleinert, dass er auf das Etikett passt.
Textbreite	Die Textbreite wird auf die Größe der Einstellung $\times 1/2$ oder $\times 2/3$ reduziert, damit sie auf das Etikett passt. Informationen zur erwarteten Ausgabe finden Sie >> <i>Verwandte Themen</i>

5. Drücken Sie **OK**.



Zugehörige Informationen



- [Zeichenattribute festlegen](#)

Verwandte Themen:

- [Optionen zur Einstellung von Attributen](#)

Etikettenlänge einstellen

Die Etiketten können zwischen 30 mm und 300 mm lang sein. Wenn Sie [Auto] wählen, wird die Etikettenlänge automatisch an die eingegebene Textmenge angepasst.

1. Drücken Sie .
2. Drücken Sie ▲ oder ▼, um [Länge] anzuzeigen, und drücken Sie dann **OK**.
3. Sie haben folgende Möglichkeiten:
 - Drücken Sie ▲ oder ▼, um einen Wert festzulegen, und drücken Sie dann **OK**.
 - Legen Sie die Etikettenlänge fest, indem Sie die gewünschte Länge mit den Zifferntasten eingeben. Wenn Sie den Vorgang beendet haben, drücken Sie **OK**.
4. Drücken Sie , um zum Texteingabebildschirm zurückzukehren.



Zugehörige Informationen

- [Etikett bearbeiten](#)
 - [Rahmen festlegen](#)

Verwandte Themen:

- [Tabulatorlänge ändern](#)
- [Schnittoption auswählen](#)

Rahmen festlegen

1. Drücken Sie .
2. Drücken Sie ▲ oder ▼, um [Rahmen] anzuzeigen, und drücken Sie dann **OK**.
3. Drücken Sie ▲ oder ▼, um eine Kategorie auszuwählen, und drücken Sie dann **OK**.
4. Drücken Sie ▲, ▼, ◀ oder ▶, um einen Rahmen auszuwählen, und drücken Sie dann **OK**.



Sie können einen Rahmen auch durch Eingabe seiner Nummer auswählen. Weitere Informationen >>
Zugehörige Informationen



Zugehörige Informationen

- [Etikettenlänge einstellen](#)
- [Rahmen-Optionen](#)

Rahmen-Optionen

Kategorie	Rahmen
Einfach 1	
Einfach 2	
Dekorativ	
Business 1	

Kategorie	Rahmen
Business 2	

✓ Zugehörige Informationen

- Rahmen festlegen

Autoformat-Layouts verwenden

- [Vorlagen verwenden](#)
- [Vorlagenoptionen](#)

Vorlagen verwenden

Wählen Sie ein Layout aus den vorinstallierten Vorlagen Ihres Beschriftungsgeräts aus, geben Sie Ihren Text ein und wenden Sie dann die gewünschten Formatierungen an. Vorgeladene Vorlagen ►► *Verwandte Themen*: Vorlagenoptionen.



Wenn Sie versuchen das Etikett zu drucken und die Breite der aktuellen Bandkassette nicht mit der eingestellten Breite für die ausgewählte Vorlage übereinstimmt, erscheint eine Fehlermeldung. Drücken Sie **Esc** oder eine andere Taste, um die Fehlermeldung zu löschen, und legen Sie dann die richtige Bandkassette ein oder wählen Sie eine andere Vorlage.

Beispiel – Vorinstallierte Vorlage mit dem Namen Inventaraufkleber 1 anpassen und drucken:



1. Drücken Sie **Home**.
2. Drücken Sie **◀** oder **▶**, um [Auto- format] anzuzeigen, und drücken Sie dann **OK**.
3. Drücken Sie **▲** oder **▼**, um [Vorlagen] anzuzeigen, und drücken Sie dann **OK**.
4. Drücken Sie **▲** oder **▼**, um [Anlagenverwaltung] anzuzeigen, und drücken Sie dann **OK**.
5. Drücken Sie **▲** oder **▼**, um [Typenschild 1] anzuzeigen, und drücken Sie dann **OK**.
6. Geben Sie den gewünschten Text ein und drücken Sie **OK**.
7. Geben Sie den Text für das nächste Feld ein, und drücken Sie dann **OK**.
8. Drücken Sie **▲**, **▼**, **◀** oder **▶** um ein Barcode-Attribut auszuwählen, und drücken Sie dann **OK**.
9. Geben Sie die Barcodedaten ein, und drücken Sie dann **OK**. Weitere Informationen ►► *Verwandte Themen*: Barcode-Etikett erstellen.
10. Sie haben folgende Möglichkeiten:
 - Wählen Sie [Drucken] und drücken Sie **OK**.
 - Drücken Sie **▲** oder **▼**, um eine der folgenden Optionen auszuwählen:

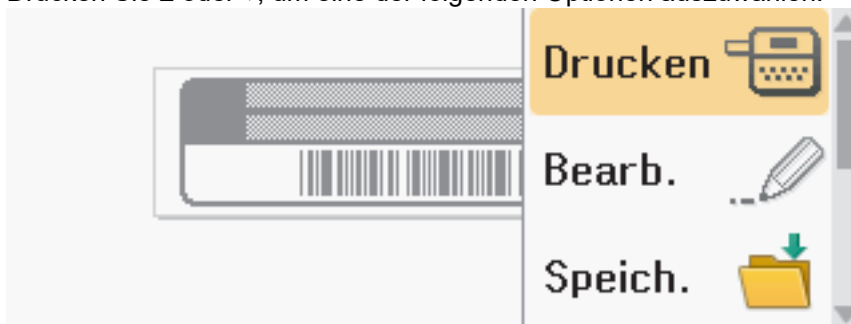

Optionen	Beschreibung
Bearb.	Ändern Sie den Text.
Speich.	Speichern Sie das Etikett. Weitere Informationen ►► <i>Verwandte Themen</i> : Dateispeicher verwenden.
Menü	Ändern Sie die Einstellungen für Schriftstil oder Stil.
Vorschau	Sehen Sie sich das Etikett vor dem Drucken in der Vorschau an. Drücken Sie 🔍 , um die LCD-Vergrößerung zu ändern.
Druck- optionen	Wählen Sie die Druckoptionen.

Optionen**Beschreibung**

Weitere Informationen >> *Verwandte Themen*: Etiketten drucken.

11. Drücken Sie ▲ oder ▼, um die Anzahl der zu druckenden Etiketten auszuwählen, und drücken Sie dann  oder **OK**.

















**Zugehörige Informationen**

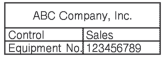









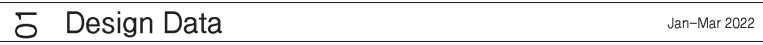



- [Autoformat-Layouts verwenden](#)





Verwandte Themen:

- [Barcode-Etikett erstellen](#)
 - [Dateispeicher verwenden](#)
 - [Etiketten drucken](#)
 - [Vorlagenoptionen](#)
-

Vorlagenoptionen

Kategorie	Wert	Einzelheiten
Inventarverwaltungssystem	Inventaraufkleber 1	 (24 mm x 70 mm)
	Inventaraufkleber 2	 (18 mm x 70 mm)
	Inventaraufkleber 3	 (24 mm x 70 mm)
	Inventaraufkleber 4	 (18 mm x 70 mm)
	Inventaraufkleber 5	 (24 mm x 70 mm)
	Inventaraufkleber 6	 (18 mm x 70 mm)
	Inventaraufkleber 7	 (12 mm x 70 mm)
	Fach	 (24 mm x 76 mm)
	Geräteetikett	 (24 mm x 58 mm)
Schrank	Schranketikett 1	 Office Supplies Sales Dept. (24 mm x 126 mm)
	Schranketikett 2	 Office Supplies Sales Dept. (18 mm x 111 mm)
	Schranketikett 3	 Office Supplies Sales Dept. (24 mm x 126 mm)
	Schranketikett 4	 Office Supplies  (24 mm x 160 mm)
Datei	Orderrücken 1	 (24 mm x 219 mm)
	Orderrücken 2	 (18 mm x 219 mm)

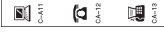
Kategorie	Wert	Einzelheiten
	Orderrücken 3	 <p>Jan-Mar 2022</p> <p>(24 mm x 219 mm)</p>
	Orderrücken 4	 <p>Jan-Mar 2022</p> <p>(12 mm x 219 mm)</p>
	Registerkarte „Dateiordner“	 <p>(12 mm x 82 mm)</p>
	Trennregister	 <p>(12 mm x 42 mm)</p>
	Dokumentenverzeichnis	 <p>(24 mm x 36 mm)</p>
Adresse/ID	Adresstikett 1	 <p>(24 mm x 72 mm)</p>
	Adresstikett 2	 <p>(24 mm x 72 mm)</p>
	Namensschild 1	 <p>(24 mm x 72 mm)</p>
	Namensschild 2	 <p>(24 mm x 72 mm)</p>
	Namensschild 3	 <p>(18 mm x 72 mm)</p>
	Namensschild 4	 <p>(24 mm x 72 mm)</p>
	Medien	SD-Karten-Etikett
USB-Flash-Speicher		 <p>(9 mm x 25 mm)</p>
DVD-Hülle Rücken		 <p>(9 mm x 178 mm)</p>
CD-Hülle Rücken		 <p>(6 mm x 113 mm)</p>
Kabelbeschriftung	Fähnchen 1	 <p>(12 mm x 90 mm)</p>
	Fähnchen 2	 <p>(12 mm x 90 mm)</p>

Kategorie	Wert	Einzelheiten
	Kabelumwicklung 1	 (24 mm x 39 mm)
	Kabelumwicklung 2	 (18 mm x 39 mm)
	Anschlüsse (VRT)	 (12 mm x 70 mm)
Beschilderung	Beschilderung 1	 (24 mm x 66 mm)
	Beschilderung 2	 (24 mm x 50 mm)



Zugehörige Informationen

- [Autoformat-Layouts verwenden](#)

Blocklayouts verwenden

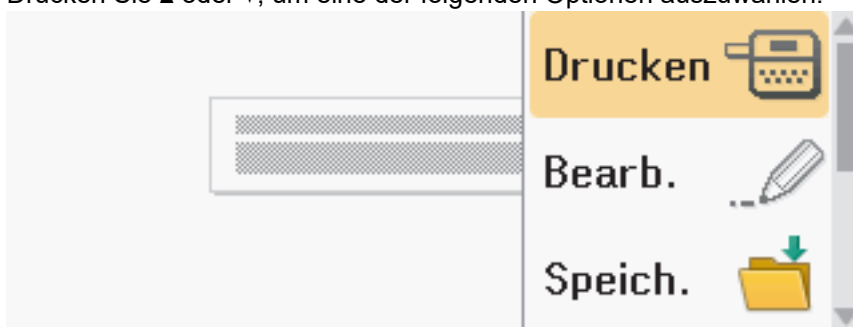

Sie können je nach Bandgröße verschiedene Blocklayouts wählen, um die Textzeilen auf Ihrem Etikett anzuordnen. Wählen Sie eine der Optionen für das Blocklayout aus, geben Sie Ihren Text ein und verwenden Sie dann bei Bedarf eine Textformatierung. Optionen für das von Ihnen verwendete Schriftband finden Sie unter **➤➤ Zugehörige Informationen: Blocklayout-Optionen.**

1. Drücken Sie .
2. Drücken Sie **◀** oder **▶**, um [Auto-format] anzuzeigen, und drücken Sie dann **OK**.
3. Drücken Sie **▲** oder **▼**, um [Blocklayouts] anzuzeigen, und drücken Sie dann **OK**.
4. Drücken Sie **▲** oder **▼**, um das gewünschte Schriftbandbreite auszuwählen, und drücken Sie dann **OK**.
5. Drücken Sie **▲** oder **▼**, um das gewünschte Blocklayout auszuwählen, und drücken Sie dann **OK**.
6. Geben Sie den gewünschten Text ein und drücken Sie **OK**.
7. Wiederholen Sie diese Schritte für jedes Textfeld, und drücken Sie dann **OK**.
8. Drücken Sie **OK**, um das Druckmenü anzuzeigen.
9. Sie haben folgende Möglichkeiten:
 - Wählen Sie [Drucken] und drücken Sie **OK**.
 - Drücken Sie **▲** oder **▼**, um eine der folgenden Optionen auszuwählen:



Optionen	Beschreibung
Bearb.	Ändern Sie den Text.
Speich.	Speichern Sie das Etikett. Weitere Informationen ➤➤ <i>Verwandte Themen:</i> Dateispeicher verwenden.
Menü	Änderung der Einstellungen für Schriftart, Ausrichtung oder Rahmen.
Vorschau	Sehen Sie sich das Etikett vor dem Drucken in der Vorschau an. Drücken Sie  , um die Vergrößerung des LCD-Displays zu ändern.
Druck- optionen	Wählen Sie die Druckoptionen. Weitere Informationen ➤➤ <i>Verwandte Themen:</i> Etiketten drucken.

10. Drücken Sie **▲** oder **▼**, um die Anzahl der zu druckenden Etiketten auszuwählen, und drücken Sie dann  oder **OK**.

 Wenn Sie versuchen das Etikett zu drucken und die Breite der aktuellen Bandkassette nicht mit der eingestellten Breite für das ausgewählte Layout übereinstimmt, erscheint eine Fehlermeldung. Drücken Sie  oder eine andere Taste, um die Fehlermeldung zu löschen, und legen Sie dann die richtige Bandkassette ein.



Zugehörige Informationen







- Etikett bearbeiten
 - Blocklayout-Optionen





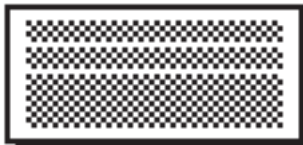
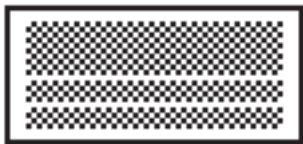
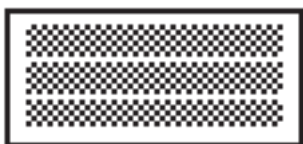

Verwandte Themen:

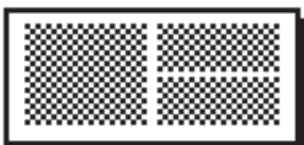
- Dateispeicher verwenden
- Etiketten drucken

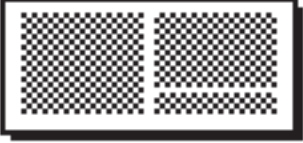

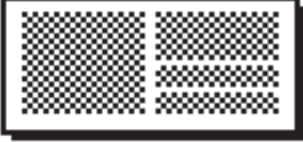
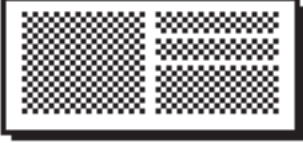
Blocklayout-Optionen

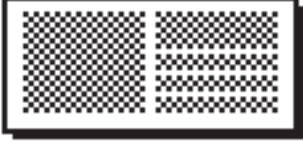



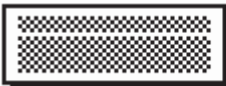
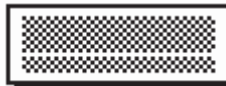

24 mm Schriftband

Wert	Einzelheiten
1Zeile(Umkehrung)	 ... 48pt
2ZeileA	 ... 12pt ... 36pt
2ZeileB	 ... 36pt ... 12pt
3ZeileA	 ... 12pt ... 12pt ... 24pt
3ZeileB	 ... 24pt ... 12pt ... 12pt
3ZeileC	 ... 18pt ... 18pt ... 12pt
1+1ZeileA	24pt...  ... 48pt
1+1ZeileB	36pt...  ... 18pt
1+1ZeileC	48pt...  ... 24pt
1+2ZeileA	48pt...  ... 24pt ... 24pt



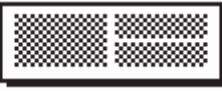
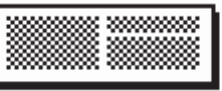
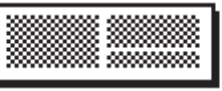

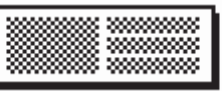

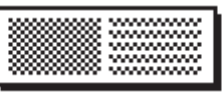
Wert	Einzelheiten
1+2ZeileB	48pt...  ... 12pt ... 36pt
1+2ZeileC	48pt...  ... 36pt ... 12pt
1+3ZeileA	48pt...  ... 12pt ... 12pt ... 12pt
1+3ZeileB	48pt...  ... 24pt ... 12pt ... 12pt
1+3ZeileC	48pt...  ... 12pt ... 12pt ... 24pt
1+4ZeileA	24pt...  } ... 12pt
1+4ZeileB	48pt...  ... 18pt } ... 9pt
1+5Zeile	24pt...  } ... 9pt

18 mm Schriftband

Wert	Einzelheiten
2ZeileA	 ... 12pt ... 24pt
2ZeileB	 ... 24pt ... 12pt
3ZeileA	 9pt 9pt ... 24pt
3ZeileB	 ... 24pt 9pt 9pt



Wert	Einzelheiten
1+1ZeileB	36 pt...  ... 18 pt
1+1ZeileC	42 pt...  ... 18 pt
1+2ZeileA	42 pt...  ... 18 pt
1+2ZeileB	42 pt...  ... 12 pt
1+2ZeileC	42 pt...  ... 24 pt
1+2ZeileD	42 pt...  ... 18 pt
1+3Zeile	42 pt...  } ... 12 pt
1+4Zeile	24 pt...  } ... 9 pt
1+5Zeile	24 pt...  } ... 9 pt

12 mm Schriftband

Wert	Einzelheiten
2ZeileA	 9 pt ... 12 pt
2ZeileB	 ... 12 pt 9 pt
3ZeileA	 6 pt 6 pt 12 pt
3ZeileB	 ... 12 pt 6 pt 6 pt
1+1ZeileA	12 pt...  ... 24 pt
1+1ZeileB	18 pt...  9 pt
1+1ZeileC	24 pt...  ... 12 pt

Wert	Einzelheiten
1+2Zeile	24pt...  ... 12pt ... 12pt

9 mm Schriftband

Wert	Einzelheiten
2ZeileA	 6pt 12pt
2ZeileB	 ... 12pt 6pt
1+2Zeile	18pt...  9pt 9pt

6 mm Schriftband

Wert	Einzelheiten
1+2Zeile	12pt...  6pt 6pt



Zugehörige Informationen

- [Blocklayouts verwenden](#)

Tabellen erstellen

Erstellen Sie eine Tabelle, indem Sie die Anzahl der gewünschten Zeilen und Spalten festlegen. Sie können die Datei als Vorlage speichern, um sie mit anderen Etiketten wiederzuverwenden.



Es gibt eine maximale Anzahl von Reihen, die von der Schriftbandbreite abhängt.

Max. Zeilen	Schriftbandbreite
7 Zeilen	24 mm
5 Zeilen	18 mm
3 Zeilen	12 mm
2 Zeilen	9 mm 6 mm

1. Drücken Sie .
2. Drücken Sie ◀ oder ▶, um [Auto-format] anzuzeigen, und drücken Sie dann **OK**.
3. Drücken Sie ▲ oder ▼, um [Tabellenformat] anzuzeigen, und drücken Sie dann **OK**.
Verwenden Sie die Tasten ▲, ▼, ◀ und ▶, um Ihre Tabelle zu erstellen.
4. Drücken Sie ▲ oder ▼, um die gewünschte Schriftbandbreite auszuwählen, und drücken Sie dann **OK**.
5. Drücken Sie ▲ oder ▼, um [Zeilen] auszuwählen.
6. Drücken Sie ◀ oder ▶, um die gewünschte Anzahl von Reihen festzulegen.
7. Drücken Sie ▲ oder ▼, um [Spalten] auszuwählen.
8. Drücken Sie ◀ oder ▶, um die gewünschte Anzahl Spalten festzulegen, und drücken Sie dann **OK**.
9. Geben Sie den gewünschten Text ein und drücken Sie **OK**.
10. Wiederholen Sie diese Schritte für jedes Textfeld, und drücken Sie dann **OK**.
11. Sie haben folgende Möglichkeiten:
 - Wählen Sie [Drucken] und drücken Sie **OK**.
 - Drücken Sie ▲ oder ▼, um eine der folgenden Optionen auszuwählen:

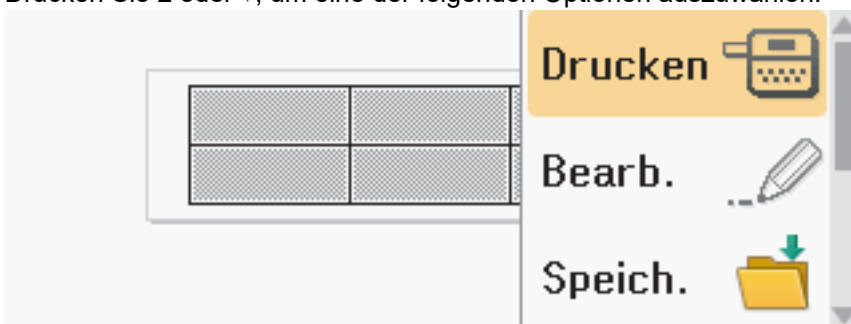

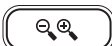
Optionen	Beschreibung
Bearb.	Ändern Sie den Text.
Speich.	Speichern Sie das Etikett. Weitere Informationen ►► <i>Verwandte Themen</i> : Dateispeicher verwenden.
Menü	Ändern Sie die Einstellungen für Schriftstil oder Stil.
Vorschau	Sehen Sie sich das Etikett vor dem Drucken in der Vorschau an. Drücken Sie  , um die LCD-Vergrößerung zu ändern.

Optionen	Beschreibung
Druck- optionen	Wählen Sie die Druckoptionen. Weitere Informationen >> <i>Verwandte Themen</i> : Etiketten drucken.

12. Drücken Sie ▲ oder ▼, um die Anzahl der zu druckenden Etiketten auszuwählen, und drücken Sie dann  oder **OK**.



- Das 3,5 mm Schriftband kann nicht zur Erstellung von Tabellen verwendet werden.
 - Wenn Sie versuchen das Etikett zu drucken und die Breite der aktuellen Bandkassette nicht mit der eingestellten Breite für das ausgewählte Layout übereinstimmt, erscheint eine Fehlermeldung. Drücken Sie  oder eine andere Taste, um die Fehlermeldung zu löschen, und legen Sie dann die richtige Bandkassette ein.
-



Zugehörige Informationen

- [Etikett bearbeiten](#)

Verwandte Themen:

- [Dateispeicher verwenden](#)
 - [Etiketten drucken](#)
 - [Blocklayout-Optionen](#)
-

Barcode-Etikett erstellen

- [Barcodes erstellen und drucken](#)
- [Barcodes oder Barcode-Daten bearbeiten oder löschen](#)

Barcodes erstellen und drucken



Das Beschriftungsgerät ist nicht ausschließlich zur Erstellung von Barcode-Etiketten konzipiert. Vergewissern Sie sich stets, dass die Barcode-Etiketten vom verwendeten Barcode-Lesegerät auch entschlüsselt werden können.

Die besten Ergebnisse erzielen Sie, wenn Sie Barcode-Etiketten mit schwarzer Schrift auf weißem Band drucken. Einige Barcode-Lesegeräte können Barcode-Etiketten, die auf einem nicht-weißen Band erstellt wurden, möglicherweise nicht lesen.

Es können bis zu fünf Barcodes auf ein Etikett gedruckt werden.

HINWEIS

- Verwenden Sie nach Möglichkeit die Einstellung [Groß] für [Breite]. Einige Barcode-Lesegeräte können Barcode-Etiketten, die mit der Einstellung [Klein] erstellt wurden, möglicherweise nicht lesen.
- Das kontinuierliche Drucken einer großen Anzahl von Etiketten mit Barcodes kann zu einer Überhitzung des Druckkopfes führen, was die Druckqualität negativ beeinträchtigen kann.
- Symbole sind nur für die Protokolle CODE39, CODE128, CODABAR oder GS1-128 verfügbar.
- Das Attribut „C.Digit“ (Prüfziffer) ist nur für die Protokolle CODE39, I-2/5 und CODABAR verfügbar.

1. Drücken Sie .
2. Drücken Sie ▲ oder ▼, um [Barcode] anzuzeigen, und drücken Sie dann **OK**.
3. Drücken Sie ▲, ▼, ◀ oder ▶, um ein Attribut auszuwählen, und drücken Sie dann **OK**.
4. Geben Sie die Barcodedaten ein. Weitere Informationen >> *Verwandte Themen*
5. Drücken Sie  oder .
6. Drücken Sie ▲ oder ▼, um ein Zeichen auszuwählen, und drücken Sie dann **OK**.
7. Drücken Sie **OK**.

✓ Zugehörige Informationen

- [Barcode-Etikett erstellen](#)
 - [Barcode-Optionen](#)

Barcode-Optionen

Attribut	Wert
Protokoll	CODE39, CODE128, EAN-8, EAN-13, GS1-128 (UCC/EAN-128), UPC-A, UPC-E, I-2/5 (ITF), CODABAR
Breite	Klein
	Groß
Unter# (Zeichen werden unter dem Barcode gedruckt)	Ein
	Aus
C.Digit (Prüfziffer)	Aus
	Ein (Nur für die Protokolle CODE39, I-2/5 und CODABAR verfügbar)

Optionen für Sonderzeichen

CODE39

Sonderzeichen
—
.
(LEERZEICHEN)
\$
/
+
%

CODABAR

Sonderzeichen
—
\$
:
/
.

Sonderzeichen
+

CODE128, GS1-128 (UCC / EAN-128)

Sonderzeichen			
(LEERZEICHEN)	!	"	#
\$	%	&	'
()	*	+
,	-	.	/
:	;	<	=
>	?	@	[
\]	^	_
NUL	·	SOH	STX
ETX	EOT	ENQ	ACK
BEL	BS	HT	LF
VT	FF	CR	SO
SI	DLE	DC1	DC2
DC3	DC4	NAK	SYN
ETB	CAN	EM	SUB
ESC	{	FS	
GS	}	RS	~
US	DEL	FNC3	FNC2
FNC4	FNC1		



Zugehörige Informationen

- [Barcodes erstellen und drucken](#)

Barcodes oder Barcode-Daten bearbeiten oder löschen

- >> [Einen Barcode aus dem Etikett löschen](#)
- >> [Barcode-Daten bearbeiten](#)

Einen Barcode aus dem Etikett löschen

1. Positionieren Sie den Cursor auf dem Dateneingabe-Bildschirm rechts neben dem Barcode.
2. Drücken Sie .

Barcode-Daten bearbeiten

PT-D610BT

1. Um Barcode-Attribute und Barcode-Daten zu bearbeiten, positionieren Sie den Cursor auf dem Dateneingabe-Bildschirm links neben dem Barcode.
2. Drücken Sie , um den Bildschirm „Barcode-Setup“ zu öffnen.
3. Drücken Sie ▲ oder ▼, um [Barcode] anzuzeigen, und drücken Sie dann **OK**.

Zugehörige Informationen

- [Barcode-Etikett erstellen](#)

Uhrzeit- und Datumsfunktion verwenden

Sie können Ihrem Etikett Uhrzeit und Datum hinzufügen.

- [Uhrzeit und Datum einstellen](#)
- [Uhrzeit- und Datumsformat einstellen](#)
- [Zeitstempel einstellen und Uhrzeit und Datum zu einem Etikett hinzufügen](#)
- [Uhrzeit- und Datumseinstellungen ändern oder löschen](#)

Uhrzeit und Datum einstellen

Stellen Sie unter „Uhr“ die Uhrzeit und das Datum ein. Nachdem Sie Uhrzeit und Datum eingestellt haben, können Sie diese Informationen mit der Funktion Uhrzeit und Datum zu Ihrem Etikett hinzufügen.

1. Drücken Sie .
2. Drücken Sie ◀ oder ▶, um [Einstellungen] anzuzeigen, und drücken Sie dann **OK**.
3. Drücken Sie ▲ oder ▼, um [Uhr einstellen] anzuzeigen, und drücken Sie dann **OK**.
4. Drücken Sie ▲ oder ▼, um das Jahr festzulegen.
5. Drücken Sie ◀ oder ▶, um zum nächsten Feld zu gelangen.
6. Drücken Sie ▲ oder ▼, um das Feld zu aktualisieren.
7. Drücken Sie **OK**.

HINWEIS

- Sie können Uhrzeit und Datum auch mit den Zifferntasten des Geräts eingeben.
- Uhrzeit und Datum sind aktiv, sobald Sie **OK** drücken.
- Um die Uhrzeit- und Datumseinstellungen zu sichern, auch wenn das Gerät an keine Stromquelle angeschlossen ist, legen Sie zwei AA-Alkalibatterien (LR6) ein.



Zugehörige Informationen

- [Uhrzeit- und Datumsfunktion verwenden](#)

Uhrzeit- und Datumsformat einstellen

Dieses Beschriftungsgerät bietet verschiedene Uhrzeit- und Datumsformate zum Hinzufügen zu Ihrem Etikett. Wählen Sie zwischen dem analogen oder digitalen Stil.

1. Drücken Sie .
2. Drücken Sie ◀ oder ▶, um [Einstellungen] anzuzeigen, und drücken Sie dann **OK**.
3. Drücken Sie ▲ oder ▼, um [Zeit- und Datumsformat] anzuzeigen, und drücken Sie dann **OK**.
4. Drücken Sie ▲ oder ▼, um [Datum] oder [Zeit] anzuzeigen.
5. Drücken Sie ◀ oder ▶, um das Format festzulegen.
6. Drücken Sie **OK**.



Zugehörige Informationen

- [Uhrzeit- und Datumsfunktion verwenden](#)
 - [Format-Optionen für Datum und Uhrzeit](#)

Format-Optionen für Datum und Uhrzeit

Die verfügbaren Format-Optionen für Datum und Uhrzeit sind in der Tabelle aufgeführt. Sie können die Uhrzeit und das Datum über das Menü des Geräts [Einstellungen] > [Zeit- und Datumsformat] einstellen.

Attribut	Format-Optionen	Attribut	Format-Optionen
Datum	31.12.2099	Datum	31.12.2099
	12.31.2099		31/12/2099
	12-31-2099		31.12.2099
	31.12.2099		31-12-2099
	Dez. 31, 2099		31. Dezember 2099
	2099/12/31		31. Dez. 2099
Uhrzeit	23:59 Uhr	Uhrzeit	23:59 Uhr

Die Standardeinstellungen sind fett dargestellt.

HINWEIS

Die Werte für das Datum und die Uhrzeit werden verwendet, um eine Beispieleinstellung anzuzeigen. Wenn Sie ein Format ausgewählt haben, werden die Uhrzeit und das Datum, die Sie in der Einstellung „Uhr“ festgelegt haben, in der ausgewählten Formatoption angezeigt.









Zugehörige Informationen

- [Uhrzeit- und Datumsformat einstellen](#)

Zeitstempel einstellen und Uhrzeit und Datum zu einem Etikett hinzufügen

1. Drücken Sie .
2. Drücken Sie ◀ oder ▶, um [Einstellungen] anzuzeigen, und drücken Sie dann **OK**.
3. Drücken Sie ▲ oder ▼, um [Zeitstempel-Einstellung] anzuzeigen, und drücken Sie dann **OK**.
4. Drücken Sie ▲ oder ▼, um eine der folgenden Optionen auszuwählen:
 - **[Zeit]**
Verwenden Sie [Zeit- stempel], um einem Etikett Datum und Uhrzeit hinzuzufügen.
 - a. Drücken Sie ▲ oder ▼, um [Zeit] anzuzeigen.
 - b. Drücken Sie ◀ oder ▶, um [Auto] oder [Fixiert] anzuzeigen, und drücken Sie dann **OK**.

Optionen	Beschreibung
Auto	<ul style="list-style-type: none"> • Positionieren Sie den Cursor an der Stelle, an der die Uhrzeit und das Datum erscheinen sollen. Drücken Sie , drücken Sie ▲ oder ▼, um Zeit- stempel auszuwählen, und drücken Sie dann OK. Das aktuelle Datum und die aktuelle Uhrzeit (oder ein zukünftiges oder vergangenes Datum und eine vergangene Uhrzeit, wenn Sie diese zuvor mit der Option Vorwärts eingestellt haben) und ein Uhrensymbol erscheinen auf dem LCD-Display. • Wenn Sie nur  drücken, werden das aktuelle Datum und die aktuelle Uhrzeit auf das Etikett gedruckt. Das Uhrensymbol wird nicht gedruckt.
Fixiert	<ul style="list-style-type: none"> • Positionieren Sie den Cursor an der Stelle, an der die Uhrzeit und das Datum erscheinen sollen. Drücken Sie , drücken Sie ▲ oder ▼, um Zeit- stempel auszuwählen, und drücken Sie dann OK. Das aktuelle Datum und die Uhrzeit werden im LCD-Display angezeigt. • Wenn Sie  drücken, werden das aktuelle Datum und die aktuelle Uhrzeit auf das Etikett gedruckt.

 Überprüfen und bestätigen Sie die Uhrzeit- und Datumseinstellungen, indem Sie den Cursor links neben dem Uhrensymbol positionieren,  drücken, ▲ oder ▼ drücken, um [Zeit- stempel] auszuwählen, und dann **OK** drücken.

- **[Format]**
Wählen Sie das gewünschte Uhrzeit- und Datumsformat aus.
 - a. Drücken Sie ▲ oder ▼, um [Format] auszuwählen.
 - b. Drücken Sie ◀ oder ▶, um die gewünschte Formatoption auszuwählen.

Optionen	Beschreibung
Datum	Druckt nur das Datum auf das Etikett.
Datum&Zeit	Druckt Datum und Uhrzeit auf das Etikett.
Zeit	Druckt nur die Uhrzeit auf das Etikett.
Zeit&Datum	Druckt Datum und Uhrzeit auf das Etikett.

- c. Drücken Sie **OK**.

- **[Vorwärts]**

Legen Sie ein zukünftiges oder vergangenes Datum und eine Uhrzeit fest.

- a. Drücken Sie ▲ oder ▼, um [Vorwärts] auszuwählen.
- b. Drücken Sie ◀ oder ▶, um die [Ein] gewünschten Datums- und Zeitwerte auszuwählen, und drücken Sie dann **OK**.

Optionen	Beschreibung
Ein	Ermöglicht das Erhöhen oder Verringern der Uhrzeit- und Datumswerte.
Aus	Druckt die aktuelle Uhrzeit und das Datum.

- c. Drücken Sie ◀ oder ▶, um Jahr, Monat, Woche, Datum, Stunde oder Minute auszuwählen.
- d. Drücken Sie ▲ oder ▼, um das aktuelle Datum und die Uhrzeit nach Bedarf zu ändern.



Sie können Datum und Uhrzeit auch durch Eingabe der Zahlen über die Tastatur einstellen.

- e. Drücken Sie **OK**.



Zugehörige Informationen

- [Uhrzeit- und Datumsfunktion verwenden](#)
-

Uhrzeit- und Datumseinstellungen ändern oder löschen

- >> [Uhrzeit- und Datumseinstellungen ändern](#)
- >> [Datum und Uhrzeit auf einem Etikett löschen](#)

Uhrzeit- und Datumseinstellungen ändern

1. Positionieren Sie den Cursor auf dem Texteingabe-Bildschirm links vom Uhrsymbol.
2. Drücken Sie , um den Bildschirm „Zeitstempel-Einstellung“ zu öffnen.
3. Aktualisieren Sie die gewünschten Einstellungen und drücken Sie anschließend auf **OK**.

Datum und Uhrzeit auf einem Etikett löschen

1. Positionieren Sie den Cursor auf dem Texteingabe-Bildschirm rechts vom Uhrsymbol.
2. Drücken Sie .

Zugehörige Informationen











- [Uhrzeit- und Datumsfunktion verwenden](#)

Etiketten drucken

- [Etikettenvorschau](#)
- [Etiketten drucken](#)
- [Schnittoption auswählen](#)
- [Etikettenlänge anpassen](#)
- [Übertragene Vorlagen drucken](#)

Etikettenvorschau

Sie können vor dem Druck eine Vorschau des Etiketts aufrufen, um sicherzustellen, dass es korrekt ist.

1. Drücken Sie .
2. Sie haben folgende Möglichkeiten:
 - Drücken Sie , ,  oder , um die Vorschau nach links, rechts, oben oder unten zu verschieben.
 - Drücken Sie  und , ,  oder , um direkt zum linken, rechten, oberen oder unteren Rand zu gelangen.
 - Drücken Sie , um die Vorschauvergrößerung zu ändern.





Zugehörige Informationen

- [Etiketten drucken](#)

Etiketten drucken

HINWEIS

- Ziehen Sie nicht am Etikett, wenn das Beschriftungsgerät es aus dem Bandausgabe-Schlitz auswirft. Andernfalls wird das Farbband zusammen mit dem Schriftband ausgeworfen, wodurch das Schriftband unbrauchbar wird.
- Blockieren Sie während des Druckens nicht den Bandausgabe-Schlitz. Dadurch kann ein Schriftbandstau entstehen.

1. Drücken Sie , nachdem Sie Ihr Etikett erstellt haben.
2. Drücken Sie ▲ oder ▼, um die gewünschte Anzahl Kopien zu ändern, und drücken Sie dann  oder **OK**.



- Sie können die Anzahl der Kopien auch mit den Zifferntasten eingeben.
- Wenn Sie nur eine Kopie des Etiketts benötigen, drücken Sie , ohne die Anzahl der Kopien auszuwählen.











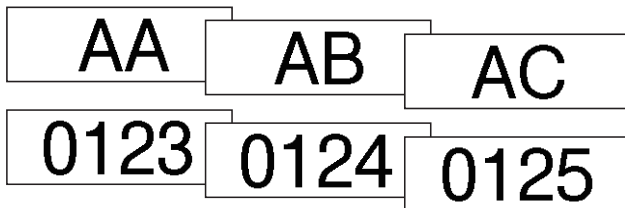



Zugehörige Informationen

- [Etiketten drucken](#)
 - [Sequentielles Drucken](#)
 - [Spiegeldruck](#)

Sequentielles Drucken

Verwenden Sie diese Funktion, um Etiketten mit fortlaufend angeordneten Zahlen oder Buchstaben aus einem einzigen Etikettenformat zu erstellen.



1. Drücken Sie  und .
2. Drücken Sie  oder , um [Nummer] anzuzeigen, und drücken Sie dann **OK**.
3. Drücken Sie  oder , um den Startpunkt auszuwählen, und drücken Sie dann **OK**.
4. Drücken Sie  oder , um den Endpunkt auszuwählen, und drücken Sie dann **OK**.
5. Drücken Sie  oder , um die Anzahl der zu druckenden Etiketten auszuwählen, und drücken Sie dann  oder **OK**.

Zugehörige Informationen

- [Etiketten drucken](#)

Spiegeldruck

Verwenden Sie bei [Spiegel] transparentes Schriftband, damit die Etiketten von der gegenüberliegenden Seite aus richtig gelesen werden können, wenn sie an Glas, Fenstern oder anderen transparenten Oberflächen angebracht werden.

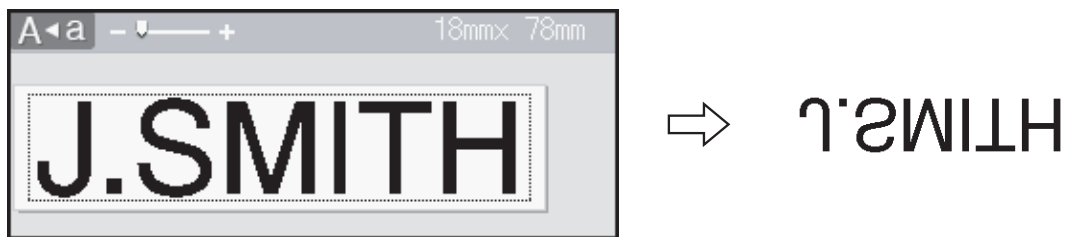

1. Drücken Sie  und .
2. Drücken Sie  oder , um [Spiegel] auszuwählen, und drücken Sie dann **OK**.
3. Drücken Sie  oder **OK**.

Zugehörige Informationen

- [Etiketten drucken](#)

Schnittoption auswählen

Wählen Sie aus mehreren integrierten Optionen, um festzulegen, wie das Beschriftungsgerät Ihre Etiketten schneidet.

1. Drücken Sie .
2. Drücken Sie ▲ oder ▼, um [Schnitt] anzuzeigen, und drücken Sie dann **OK**.
3. Drücken Sie ▲ oder ▼, um [Kleiner Rand], [Großer Rand], [Kettendruck], [Kein Schnitt] oder [Spezialband] auszuwählen, und drücken Sie dann **OK**.







Zugehörige Informationen



- [Etiketten drucken](#)
 - [Schnittoptionen](#)

Schnittoptionen

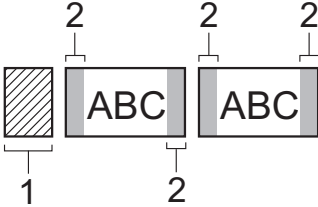
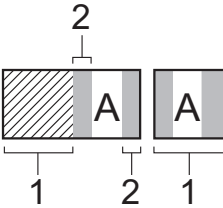
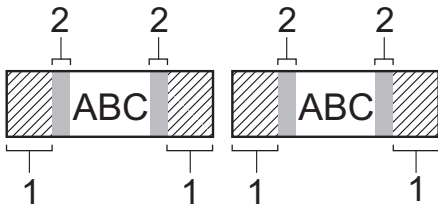
In der Tabelle „Optionen“ stellen diese visuellen Muster Teile Ihres Etiketts dar, wie in der Spalte „Beispiel“ dargestellt.

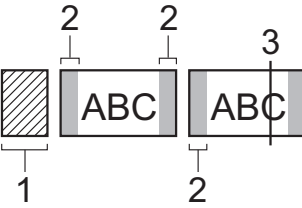
	Druckbereich
	Rand
	Zur Laminierung notwendiger Rand

Einstellung	Beschreibung	Beispiel
Kleiner Rand	Schneidet automatisch ein Stück leeres Schriftband ab, bevor das erste Etikett gedruckt wird, und schneidet dann das Schriftband ab, nachdem ein Etikett gedruckt wurde, wobei an beiden Enden jedes Etiketts ein Rand von 2 mm verbleibt.	<ul style="list-style-type: none"> Wenn die Etikettenlänge ca. 23 mm oder mehr beträgt  <ul style="list-style-type: none"> 1. ca. 23 mm 2. 2 mm <ul style="list-style-type: none"> Wenn die Etikettenlänge ca. 23 mm oder weniger beträgt  <ul style="list-style-type: none"> 1. ca. 23 mm 2. 2 mm
Großer Rand	Schneidet das Schriftband automatisch ab, nachdem jedes Etikett gedruckt wurde, wobei an jedem Ende ein Rand von 25 mm verbleibt.	 <ul style="list-style-type: none"> 1. ca. 23 mm 2. 2 mm
Kettendruck	<ul style="list-style-type: none"> Schneidet automatisch ein Stück leeres Schriftband ab, bevor das erste Etikett gedruckt wird, und schneidet dann das Schriftband ab, nachdem ein Etikett gedruckt wurde, wobei an beiden Enden jedes Etiketts ein Rand von 2 mm verbleibt. Wenn das letzte Etikett gedruckt ist, wird das Schriftband weder eingezogen noch abgeschnitten. Drücken Sie  und . 	 <ul style="list-style-type: none"> 1. ca. 23 mm 2. 2 mm 3. Schnittposition

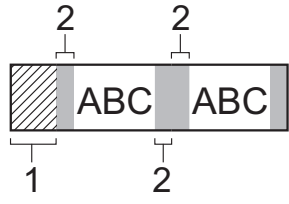
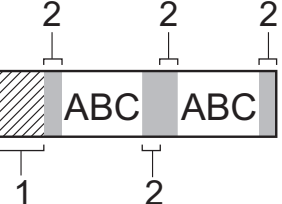
Einstellung	Beschreibung	Beispiel
Kein Schnitt	<p>gleichzeitig, um das Schriftband vorlaufen zu lassen und abzuschneiden.</p> <ul style="list-style-type: none"> Wählen Sie diese Einstellung, wenn Sie mehrere Kopien eines Etiketts drucken oder wenn Sie ein Textil-Aufbügelband oder ein anderes Spezialband verwenden, das nicht mit der Schneideeinheit des Beschriftungsgeräts geschnitten werden kann. Wenn das letzte Etikett gedruckt ist, wird das Schriftband nicht eingezogen und geschnitten. <ul style="list-style-type: none"> Drücken Sie  und  gleichzeitig, um das Schriftband vorlaufen zu lassen und abzuschneiden. Wenn Sie ein Spezialband verwenden, das nicht mit der Schneideeinheit des Beschriftungsgeräts geschnitten werden kann, nehmen Sie die Bandkassette aus dem Beschriftungsgerät heraus und verwenden Sie eine Schere, um das Schriftband zu schneiden. 	 <p>1. 23 mm 2. 2 mm</p>
Spezialband	Wählen Sie diese Option bei Verwendung eines Spezialbandes.	 <p>1. ca. 23 mm 2. 2 mm</p>



Zugehörige Informationen

- [Schnittoption auswählen](#)

Etikettenlänge anpassen

Wenn die Bandkassette fast leer ist, kann die gedruckte Etikettenlänge ungenauer sein. In diesem Fall müssen Sie die Etikettenlänge manuell einstellen.



Ungefähr 1 % der Etikettengesamtlänge wird um eine Stufe angepasst.

1. Drücken Sie .
2. Drücken Sie ◀ oder ▶, um [Einstellungen] anzuzeigen, und drücken Sie dann **OK**.
3. Drücken Sie ▲ oder ▼, um [Anpassung] anzuzeigen, und drücken Sie dann **OK**.
4. Drücken Sie ▲ oder ▼, um [Etikettenlänge] anzuzeigen, und drücken Sie dann **OK**.
5. Drücken Sie ◀ oder ▶, um [-3 - +3] anzuzeigen, und drücken Sie dann **OK**.



Zugehörige Informationen

- [Etiketten drucken](#)

Übertragene Vorlagen drucken

Sie können im P-touch Editor erstellte Vorlagen auf das Beschriftungsgerät übertragen.

1. Drücken Sie .
2. Drücken Sie ◀ oder ▶, um [Übertragene Vorlagen] anzuzeigen, und drücken Sie dann **OK**.
3. Drücken Sie ▲ oder ▼, um die zu druckende Vorlage auszuwählen, und drücken Sie dann **OK**.
4. Drücken Sie ▲ oder ▼, um [Drucken] anzuzeigen, und drücken Sie dann **OK**.



Wenn Sie noch keine Vorlagen aus dem P-touch Editor übertragen haben, wird [Übertragene Vorlagen] nicht in der Liste der Optionen angezeigt.

Weitere Informationen >> [Verwandte Themen](#)



Zugehörige Informationen

- [Etiketten drucken](#)
 - [Übertragene Vorlagen bearbeiten und drucken](#)
 - [Übertragene Vorlagen aus der Datenbank drucken](#)
 - [Übertragene Vorlage löschen](#)

Verwandte Themen:

- [Vorlagen an den Drucker übertragen \(P-touch Transfer Manager\) \(Windows\)](#)

Übertragene Vorlagen bearbeiten und drucken

1. Drücken Sie .
2. Drücken Sie ◀ oder ▶, um [Übertragene Vorlagen] anzuzeigen, und drücken Sie dann **OK**.
3. Drücken Sie ▲ oder ▼, um die zu bearbeitende Vorlage auszuwählen, und drücken Sie dann **OK**.
4. Drücken Sie ▲ oder ▼, um [Etikett bearbeiten ohne zu speichern] anzuzeigen, und drücken Sie dann **OK**.
5. Bearbeiten der Vorlage.



Sie können keinen Zeilenumbruch hinzufügen oder löschen, wenn Sie eine übertragene Vorlage bearbeiten.

6. Drücken Sie ▲ oder ▼, um die bearbeitete Vorlage auszuwählen, und drücken Sie dann **OK**.
7. Drücken Sie ▲ oder ▼, um [Drucken] anzuzeigen, und drücken Sie dann **OK**.



Sie können Ihre Änderungen an einer übertragenen Vorlage nicht speichern.



Zugehörige Informationen

- [Übertragene Vorlagen drucken](#)
-

Übertragene Vorlagen aus der Datenbank drucken

1. Drücken Sie .
2. Drücken Sie ◀ oder ▶, um [Übertragene Vorlagen] anzuzeigen, und drücken Sie dann **OK**.
3. Drücken Sie ▲ oder ▼, um die zu druckende Vorlage auszuwählen, und drücken Sie dann **OK**.
4. Drücken Sie ▲ oder ▼, um [Aus Datenbank drucken] anzuzeigen, und drücken Sie dann **OK**.
5. Drücken Sie ◀, ▶, ▲ oder ▼, um den ersten Datensatz in dem Bereich auszuwählen, den Sie drucken möchten.
6. Drücken Sie ◀, ▶, ▲ oder ▼, um den letzten Datensatz in dem Bereich auszuwählen, den Sie drucken möchten.
Die Datensätze im ausgewählten Bereich werden auf dem LCD-Display hervorgehoben.
7. Drücken Sie ▲ oder ▼, um [Drucken] anzuzeigen, und drücken Sie dann **OK**.



Die maximale Anzahl von Zeichen, die für eine übertragene Vorlage gedruckt werden können, beträgt 1500 Zeichen. Zeilenumbrüche und Textblöcke reduzieren die maximale Anzahl.





Zugehörige Informationen

- [Übertragene Vorlagen drucken](#)
 - [Vorlage in der Datenbank suchen](#)

Vorlage in der Datenbank suchen

1. Drücken Sie .
2. Drücken Sie ◀ oder ▶, um [Übertragene Vorlagen] anzuzeigen, und drücken Sie dann **OK**.
3. Drücken Sie ▲ oder ▼, um die zu druckende Vorlage auszuwählen, und drücken Sie dann **OK**.
Der erste Datensatz der ausgewählten Datenbank wird angezeigt.
4. Geben Sie die gesuchten Daten oder den gesuchten Namen ein.
Geben Sie zum Beispiel „B“ ein, um alle Zeichenfolgen zu finden, die „B“ enthalten. Geben Sie „BR“ ein, um alle Zeichenfolgen zu finden, die „BR“ enthalten.
Geben Sie so viele Buchstaben oder Zahlen wie nötig ein.



- Wenn eine Zeichenfolge das von Ihnen eingegebene Zeichen enthält, bewegt sich der Cursor auf dem LCD-Display zu diesem Inhalt und hebt ihn hervor. Wenn der Inhalt nicht vorhanden ist, bleibt der Cursor an seiner aktuellen Position.
- Wenn das gesuchte Zeichen in mehreren Feldern der Datenbank enthalten ist, drücken Sie  und  gleichzeitig, um zum nächsten Feld zu gelangen, das das Zeichen enthält. Das Zeichen wird im Feld hervorgehoben.
- Drücken Sie , um das letzte Zeichen in Ihren Suchdaten zu löschen. Der Cursor springt in das nächste Feld, das die verbleibenden Suchzeichen enthält.



Zugehörige Informationen

- [Übertragene Vorlagen aus der Datenbank drucken](#)

Übertragene Vorlage löschen

Wenn Sie eine übertragene Vorlage löschen, wird sie nur von Ihrem Beschriftungsgerät gelöscht.

1. Drücken Sie .
2. Drücken Sie ◀ oder ▶, um [Übertragene Vorlagen] anzuzeigen, und drücken Sie dann **OK**.
3. Drücken Sie ▲ oder ▼, um die zu löschende Vorlage auszuwählen, und drücken Sie dann **OK**.
4. Drücken Sie ▲ oder ▼, um [Löschen] anzuzeigen, und drücken Sie dann **OK**.
Die Meldung [Löschen?] wird angezeigt.
5. Drücken Sie **OK**.



Zugehörige Informationen

- [Übertragene Vorlagen drucken](#)

Dateispeicher verwenden

- [Etikettendateien speichern](#)
- [Gespeichertes Etikett drucken, öffnen, löschen oder markieren](#)

Etikettendateien speichern

Sie können bis zu 99 Etiketten speichern und zu einem späteren Zeitpunkt wieder abrufen und ausdrucken. Pro Datei können maximal 280 Zeichen gespeichert werden. Gespeicherte Etiketten können außerdem bearbeitet und überschrieben werden.

1. Geben Sie den Text ein und formatieren Sie Ihr Etikett.
2. Drücken Sie .
3. Drücken Sie ▲ oder ▼, um [Speich.] anzuzeigen, und drücken Sie dann **OK**.
4. Drücken Sie ▲ oder ▼, um eine DateiVorlage auszuwählen, und drücken Sie dann **OK**.





Zugehörige Informationen

- [Dateispeicher verwenden](#)
-

Gespeichertes Etikett drucken, öffnen, löschen oder markieren

1. Drücken Sie .
2. Drücken Sie ◀ oder ▶, um [Datei] anzuzeigen, und drücken Sie dann **OK**.
3. Drücken Sie ▲ oder ▼, um eine DateiVorlage auszuwählen, und drücken Sie dann **OK**.
4. Sie haben folgende Möglichkeiten:

Optionen	Beschreibung
Drucken	<p>a. Drücken Sie ▲ oder ▼, um Drucken anzuzeigen, und drücken Sie dann OK.</p> <p>b. Drücken Sie ▲ oder ▼, um die gewünschte Anzahl Kopien zu ändern, und drücken Sie dann  oder OK.</p>
Öffnen	Drücken Sie ▲ oder ▼, um Öffnen anzuzeigen, und drücken Sie dann OK .
Löschen	<p>a. Drücken Sie ▲ oder ▼, um Löschen anzuzeigen, und drücken Sie dann OK.</p> <p>b. Drücken Sie OK.</p> <p>Die Meldung Löschen? wird angezeigt.</p> <p>c. Drücken Sie OK.</p> <p>Um ein gespeichertes Etikett auf dem Dateiauswahlbildschirm zu löschen, wählen Sie das Etikett mit ▲ oder ▼ aus, und drücken Sie dann .</p>
Markieren	<p>Gespeicherte Dateien können in acht verschiedenen farbcodierten Kategorien organisiert werden. Die Farbauswahl wird links neben dem Dateinamen im Dateiauswahlbildschirm angezeigt.</p> <p>a. Drücken Sie ▲ oder ▼, um Markier. anzuzeigen, und drücken Sie dann OK.</p> <p>b. Drücken Sie ▲ oder ▼, um eine Farbe auszuwählen, und drücken Sie dann OK.</p>

Zugehörige Informationen

- [Dateispeicher verwenden](#)

Etiketten mit dem Computer erstellen und drucken

- [Etiketten mit P-touch Editor erstellen \(Windows\)](#)
- [Etiketten erstellen und drucken mit P-touch Editor \(Mac\)](#)
- [Etiketten mithilfe des Druckertreibers drucken \(Windows\)](#)

Etiketten mit P-touch Editor erstellen (Windows)

Die Transferfunktion kann nur mit P-touch Editor 5.4 verwendet werden.

Installieren Sie P-touch Editor und den Druckertreiber auf Ihrem Computer, um das Beschriftungsgerät mit Ihrem Windows-Computer zu verwenden.

Die aktuellen Treiber und die aktuelle Software für Ihr Modell finden Sie im **Downloads**-Bereich auf der Brother Support Website unter support.brother.com.

1. Starten Sie P-touch Editor .

- **Windows 11:**

Klicken Sie auf **Start > Brother P-touch > P-touch Editor** oder doppelklicken Sie auf das Symbol **P-touch Editor** auf dem Desktop.

*Je nach Betriebssystem Ihres Computers kann der Brother P-touch-Ordner erstellt werden oder nicht.

- **Windows 10:**

Klicken Sie auf **Start > Brother P-touch > P-touch Editor** oder doppelklicken Sie auf das Symbol **P-touch Editor** auf dem Desktop.

- **Windows 8,1:**

Klicken Sie auf das Symbol **P-touch Editor** auf dem Bildschirm **Apps** oder doppelklicken Sie auf das Symbol **P-touch Editor** auf dem Desktop.

2. Sie haben folgende Möglichkeiten:

- P-touch Editor 5.4

- Um ein vorhandenes Layout zu öffnen, klicken Sie auf **Öffnen** (1).
- Um ein vordefiniertes Layout mit einer Datenbank zu verknüpfen, aktivieren Sie das Kontrollkästchen neben **Datenbank verbinden** (2).
- Um ein neues Layout zu erstellen, doppelklicken Sie auf den Bereich **Neues Layout** (3) oder klicken Sie auf den Bereich **Neues Layout** (3) und klicken Sie dann auf →.
- Um ein neues Layout unter Verwendung eines vordefinierten Layouts zu erstellen, doppelklicken Sie auf eine Categorieschaltfläche (4) oder wählen Sie eine Categorieschaltfläche (4) und klicken Sie anschließend auf →.

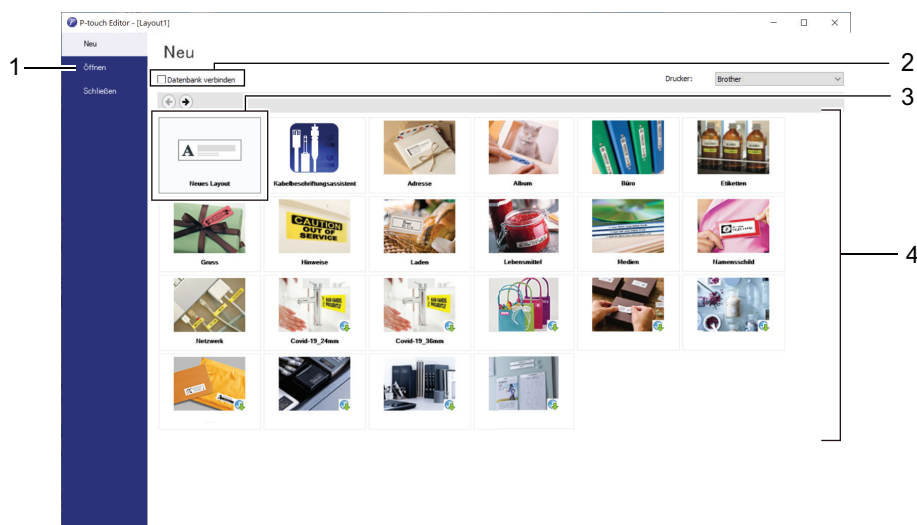

- P-touch Editor 6.0

- Um ein vorhandenes Layout zu öffnen, klicken Sie auf **Öffnen** (4).
- Um ein neues Layout zu erstellen, klicken Sie auf die Registerkarte **Neues Etikett** und die Schaltfläche **Neues Etikett** (1).

- Um ein neues Layout anhand eines voreingestellten Layouts zu erstellen, klicken Sie auf die Registerkarte **Neues Etikett** und klicken Sie auf eine Kategorie-Schaltfläche (2), wählen Sie eine Vorlage aus und klicken Sie dann auf **Erstellen** (3).

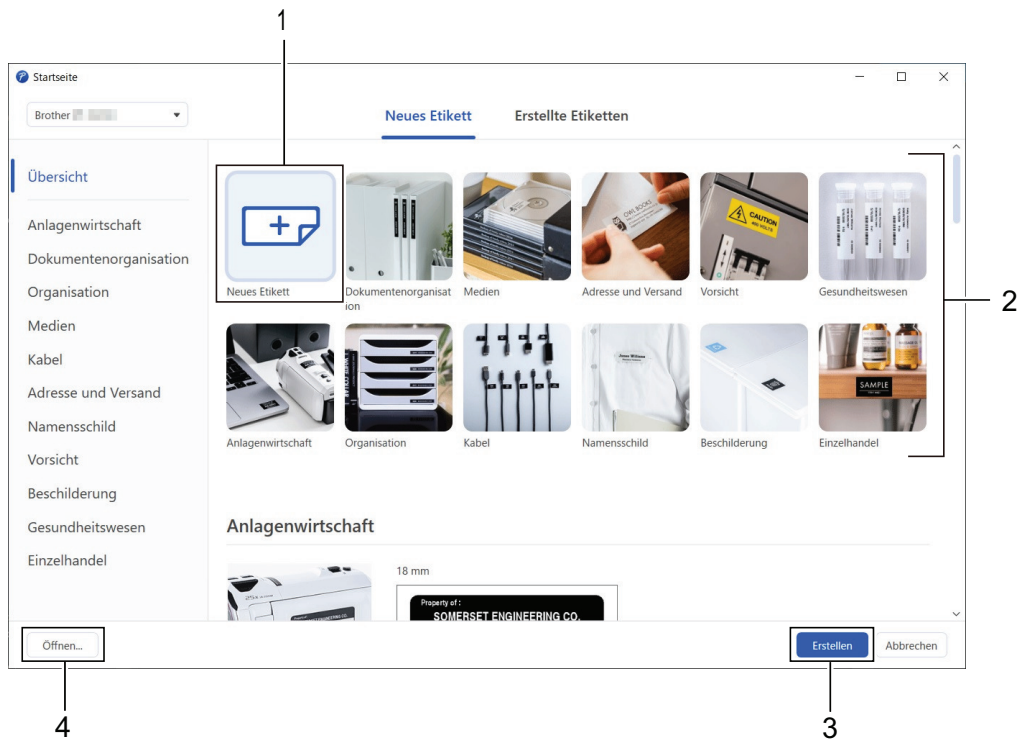

✓ Zugehörige Informationen

- [Etiketten mit dem Computer erstellen und drucken](#)

Etiketten erstellen und drucken mit P-touch Editor (Mac)

Laden Sie P-touch Editor aus dem App Store herunter und installieren Sie ihn auf Ihrem Mac.

Installieren Sie P-touch Editor, um das Beschriftungsgerät mit Ihrem Mac-Computer zu verwenden.

1. Doppelklicken Sie auf **Macintosh HD > Programme** und doppelklicken Sie anschließend auf das Symbol **Brother P-touch Editor**.
2. Wenn P-touch Editor startet, klicken Sie auf **Neu** und Sie können dann eine Vorlage wählen, ein neues Layout erstellen oder ein vorhandenes Layout öffnen.

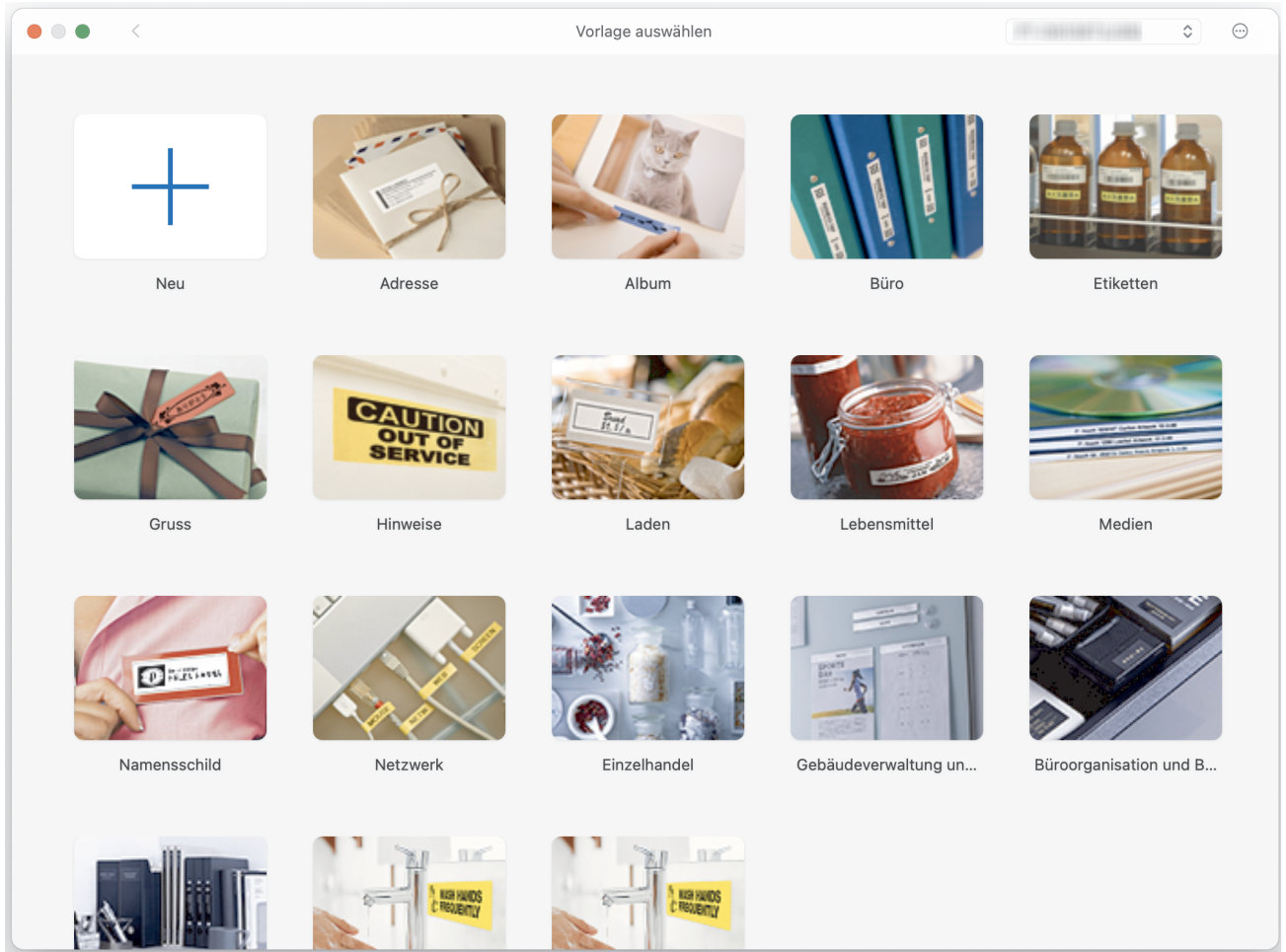

3. Wählen Sie die Druckeinstellungen.
4. Klicken Sie auf das Symbol **Drucken**.

✓ Zugehörige Informationen

- [Etiketten mit dem Computer erstellen und drucken](#)
 - [Hauptfenster von P-touch Editor \(Mac\)](#)

Hauptfenster von P-touch Editor (Mac)

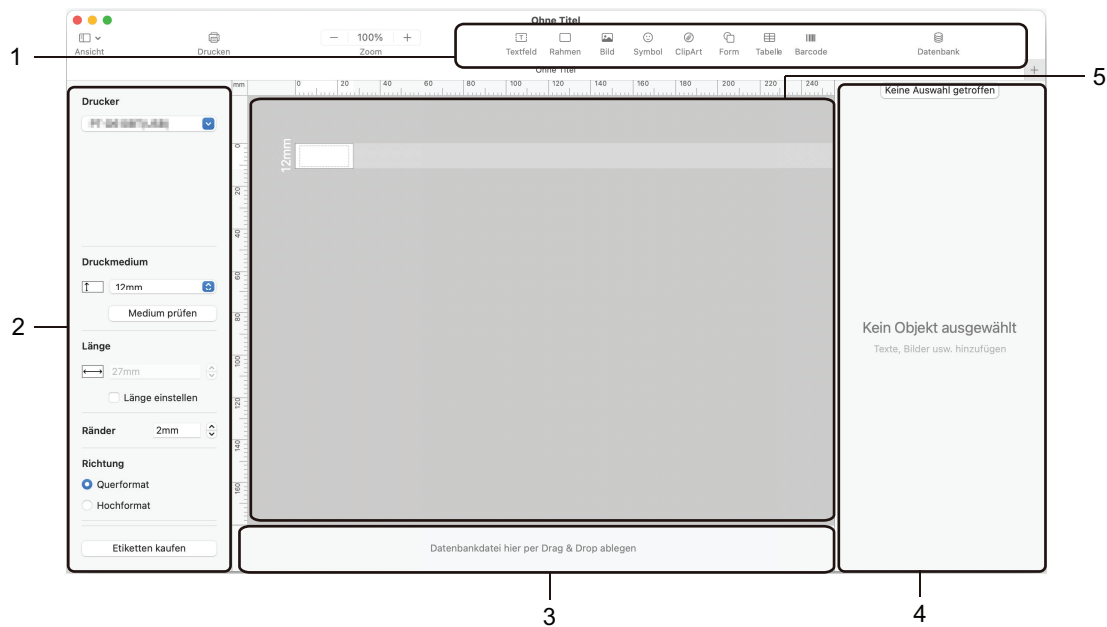

1. Symbolleiste
2. Objekt-Inspektor
3. Bereich für Datenbankverbindungen
4. Etiketten-Inspektor
5. Layoutfenster



Zugehörige Informationen

- [Etiketten erstellen und drucken mit P-touch Editor \(Mac\)](#)

Etiketten mithilfe des Druckertreibers drucken (Windows)

Vergewissern Sie sich, dass Sie den Druckertreiber installiert haben.

Auf der Brother Support Website unter support.brother.com finden Sie in der Kategorie **Downloads** die aktuellen Treiber und die aktuelle Software für Ihr Modell.

1. Verbinden Sie das Beschriftungsgerät mit einem Computer.
2. Öffnen Sie das Dokument, das gedruckt werden soll.
3. Aktivieren Sie den Druckbefehl in Ihrer Anwendung.
4. Wählen Sie Ihr Beschriftungsgerät aus und klicken Sie dann auf die Schaltfläche „Druckeigenschaften“ oder „Voreinstellungen“.
Das Druckertreiber-Fenster wird angezeigt.
5. Ändern Sie ggf. die Druckertreibereinstellungen.
6. Klicken Sie auf **OK**.
7. Führen Sie den Druckvorgang durch.



Zugehörige Informationen

- [Etiketten mit dem Computer erstellen und drucken](#)

Verwandte Themen:

- [Beschriftungsgerät über ein USB-Kabel mit einem Computer verbinden](#)
- [Bluetooth aktivieren oder deaktivieren](#)
- [Druckertreiber und Software auf einem Computer \(Windows\) installieren](#)

Etiketten mit Mobilgeräten drucken

- [Brother iPrint&Label App installieren](#)
- [Etiketten mit Mobilgeräten erstellen und ausdrucken](#)

Brother iPrint&Label App installieren

Verwenden Sie die iPrint&Label App von Brother, um direkt von Ihren iPhone, iPad, iPod touch und Android™ Mobilgeräten zu drucken.

App	Funktionen
Brother iPrint&Label	Erstellen Sie z. B. Etiketten für Barcodes, Ordner oder Büromaterialien.

Weitere Informationen über die für Ihren Drucker verfügbaren Mobile Apps finden Sie unter <https://support.brother.com/g/d/f5f9>



Zugehörige Informationen

- [Etiketten mit Mobilgeräten drucken](#)

Etiketten mit Mobilgeräten erstellen und ausdrucken

Vergewissern Sie sich, dass das Beschriftungsgerät über Bluetooth oder ein USB-Kabel mit Ihrem Mobilgerät verbunden ist.

1. Starten Sie die Etikettendruck-App auf Ihrem Mobilgerät.
2. Wählen Sie eine Etikettenvorlage oder ein Etikettendesign aus.



Sie können ebenfalls ein zuvor entworfenes Etikett oder Bild wählen und es dann drucken.

3. Wählen Sie das Druckmenü in der Etikettendruck-App.



Zugehörige Informationen

- [Etiketten mit Mobilgeräten drucken](#)

Vorlagen an den Drucker übertragen (P-touch Transfer Manager) (Windows)

- [Vorlagen mit P-touch Transfer Manager an den Drucker übertragen \(Windows\)](#)
- [An Benutzer zu übertragende Vorlagen ohne Verwendung von P-touch Transfer Manager \(Windows\) verteilen](#)

Vorlagen mit P-touch Transfer Manager an den Drucker übertragen (Windows)

- [Hinweise zur Verwendung von P-touch Transfer Manager \(Windows\)](#)
- [Informationen zum Übertragen von Vorlagen vom Computer an den Drucker \(Windows\)](#)
- [Im Drucker gespeicherte Vorlagen und andere Daten sichern \(Windows\)](#)
- [Daten vom Drucker löschen \(Windows\)](#)
- [Übertragungsdateien und Transfer-Package-Dateien erstellen \(Windows\)](#)

Hinweise zur Verwendung von P-touch Transfer Manager (Windows)

Einige Funktionen von P-touch Editor werden vom Drucker nicht unterstützt, daher sollten Sie beim Erstellen von Vorlagen mit P-touch Editor Folgendes beachten.

Sie können eine Vorschau der erstellten Vorlagen anzeigen, bevor sie an den Drucker übertragen werden.

Vorlagen erstellen

- Einige der Texte in den Vorlagen, die auf den Drucker übertragen werden, werden möglicherweise mit ähnlichen Schriftarten und Schriftgrößen gedruckt, die auf dem Drucker geladen sind. Daher kann das gedruckte Etikett von der Darstellung der in P-touch Editor erstellten Vorlage abweichen.
- Je nach Textobjekteinstellung wird die Schriftgröße möglicherweise automatisch verringert oder werden Teile des Textes nicht gedruckt. In diesem Fall sollten Sie die Textobjekteinstellung ändern.
- Zwar können Schriftstile mit P-touch Editor auf einzelne Zeichen angewendet werden, aber Stile lassen sich mit dem Drucker nur auf ganze Textblöcke anwenden. Darüber hinaus sind einige Schriftstile auf dem Drucker nicht verfügbar.
- Mit P-touch Editor festgelegte Hintergründe sind mit dem Drucker nicht kompatibel.
- Das Layout von P-touch Editor, bei dem die Funktion für aufgeteiltes Drucken (Vergrößern eines Layouts und Druck auf zwei oder mehr Etiketten) verwendet wird, kann nicht übertragen werden.
- Nur der Teil des Etiketts, der sich innerhalb des druckbaren Bereichs befindet, wird gedruckt.

Vorlagen übertragen

- Das gedruckte Etikett kann von der Darstellung im Vorschaubereich von P-touch Transfer Manager abweichen.
- Wenn ein zweidimensionaler Barcode, der kein QR-Code ist, auf den Drucker übertragen wird, wird er in ein Bild umgewandelt. Das Bild des umgewandelten Barcodes kann nicht bearbeitet werden.
- Alle übertragenen Objekte, die mit dem Drucker nicht bearbeitet werden können, werden in Bilder umgewandelt.
- Gruppierte Objekte werden in eine einzelne Bitmap-Datei umgewandelt.
- Wenn sich Objekte überschneiden, wird nur das unterste Objekt gedruckt.

Andere Daten als Vorlagen übertragen

Wenn die Anzahl oder die Reihenfolge der Felder in einer Datenbank geändert und nur die Datenbank (CSV-Datei) zur Aktualisierung übertragen wird, kann sie möglicherweise nicht richtig mit der Vorlage verknüpft werden. Darüber hinaus muss die erste Datenzeile in der übertragenen Datei vom Drucker als „Feldnamen“ erkannt werden.



Zugehörige Informationen

- [Vorlagen mit P-touch Transfer Manager an den Drucker übertragen \(Windows\)](#)

Home > [Vorlagen an den Drucker übertragen \(P-touch Transfer Manager\) \(Windows\)](#) > [Vorlagen mit P-touch Transfer Manager an den Drucker übertragen \(Windows\)](#) > Informationen zum Übertragen von Vorlagen vom Computer an den Drucker (Windows)

Informationen zum Übertragen von Vorlagen vom Computer an den Drucker (Windows)

Sie können Vorlagen und andere Daten zum Drucker übertragen und Sicherungskopien der Daten auf dem Computer speichern.

Um P-touch Transfer Manager verwenden zu können, müssen Sie zunächst die in P-touch Editor erstellten Vorlagen an P-touch Transfer Manager übertragen.

Zugehörige Informationen

- [Vorlagen mit P-touch Transfer Manager an den Drucker übertragen \(Windows\)](#)
 - [Übertragen einer Vorlage an P-touch Transfer Manager \(Windows\)](#)
 - [Hauptfenster des P-touch Transfer Manager \(Windows\)](#)
 - [Vorlagen und andere Daten vom Computer an den Drucker übertragen \(Windows\)](#)
-

Home > Vorlagen an den Drucker übertragen (P-touch Transfer Manager) (Windows) > Vorlagen mit P-touch Transfer Manager an den Drucker übertragen (Windows) > Informationen zum Übertragen von Vorlagen vom Computer an den Drucker (Windows) > Übertragen einer Vorlage an P-touch Transfer Manager (Windows)

Übertragen einer Vorlage an P-touch Transfer Manager (Windows)

1. Starten Sie P-touch Editor .

- **Windows 11:**

Klicken Sie auf **Start > Brother P-touch > P-touch Editor** oder doppelklicken Sie auf das Symbol **P-touch Editor** auf dem Desktop.

*Je nach Betriebssystem Ihres Computers kann der Brother P-touch-Ordner erstellt werden oder nicht.

- **Windows 10:**

Klicken Sie auf **Start > Brother P-touch > P-touch Editor** oder doppelklicken Sie auf das Symbol **P-touch Editor** auf dem Desktop.

- **Windows 8,1:**

Klicken Sie auf das Symbol **P-touch Editor** auf dem Bildschirm **Apps** oder doppelklicken Sie auf das Symbol **P-touch Editor** auf dem Desktop.

2. Öffnen Sie die gewünschte Vorlage oder erstellen Sie ein Layout.

3. Klicken Sie auf **Datei > Vorlage übertragen > Übertragen**.

Das Fenster des P-touch Transfer Manager erscheint. Die Vorlage wird in den Ordner **Konfigurationen** übertragen.

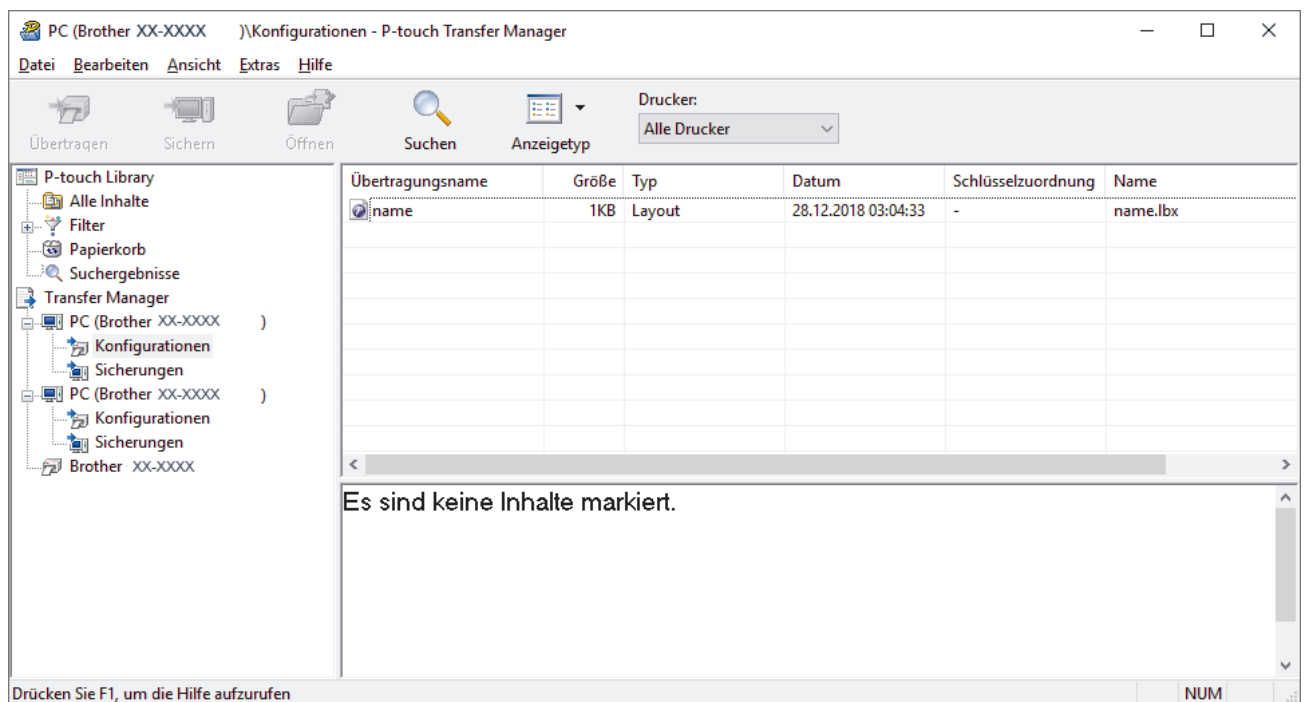

Zugehörige Informationen

- [Informationen zum Übertragen von Vorlagen vom Computer an den Drucker \(Windows\)](#)

Hauptfenster des P-touch Transfer Manager (Windows)

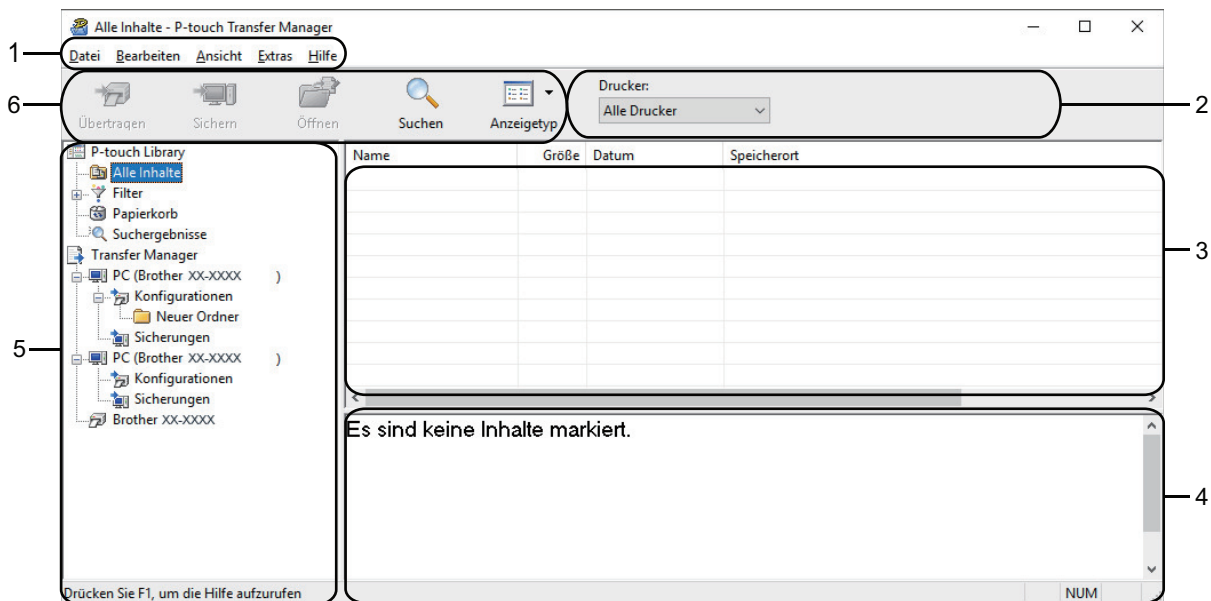

1. Menüleiste

Ermöglicht den Zugriff auf verschiedene, unter jedem Menütitel (der Menüs **Datei**, **Bearbeiten**, **Ansicht**, **Extras** und **Hilfe**) gemäß ihrer Funktionen gruppierte Befehle.

2. Druckerauswahl

Dient der Auswahl eines Druckers, an den die Daten übertragen werden sollen. Wenn Sie einen Drucker auswählen, werden in der Datenliste nur die Daten angezeigt, die an diesen Drucker übertragen werden können.

3. Vorlagenliste

Zeigt eine Liste der Vorlagen im ausgewählten Ordner an.

4. Vorschau

Zeigt eine Vorschau der Vorlagen in der Vorlagenliste an.

5. Ordnerliste



Zeigt eine Liste der Ordner und Drucker an. Wenn Sie einen Ordner auswählen, werden die Vorlagen im ausgewählten Ordner in der Vorlagenliste angezeigt. Wenn Sie einen Drucker auswählen, werden die bereits im Drucker gespeicherten Vorlagen und sonstigen Daten angezeigt.

6. Symbolleiste

Zum Zugriff auf häufig verwendete Befehle.

Symbole der Symbolleiste

Symbol	Name der Schaltfläche	Funktion
	Übertragen	Klicken Sie hier, um Vorlagen und andere Daten vom Computer an den Drucker zu übertragen.
	Übertragungsdatei speichern (wenn an keinen Drucker angeschlossen)	Klicken Sie hier, um den Dateityp der Daten, die in andere Anwendungen übertragen werden sollen, zu übertragen. Welche Schnittstellen verfügbar sind, kann vom jeweiligen Modell abhängen.
	Sichern	Klicken Sie hier, um die Vorlagen und anderen Daten abzurufen, die im Drucker gespeichert sind, und sie auf dem Computer zu speichern.

Symbol	Name der Schaltfläche	Funktion
	Öffnen	Klicken Sie hier, um die ausgewählte Vorlage zu öffnen.
	Suchen	Klicken Sie hier, um nach Vorlagen oder anderen Daten zu suchen, die in P-touch Library gespeichert sind.
	Anzeigetyp	Klicken Sie hier, um die Dateianzeige zu ändern.

Zugehörige Informationen

- [Informationen zum Übertragen von Vorlagen vom Computer an den Drucker \(Windows\)](#)
-

Home > Vorlagen an den Drucker übertragen (P-touch Transfer Manager) (Windows) > Vorlagen mit P-touch Transfer Manager an den Drucker übertragen (Windows) > Informationen zum Übertragen von Vorlagen vom Computer an den Drucker (Windows) > Vorlagen und andere Daten vom Computer an den Drucker übertragen (Windows)

Vorlagen und andere Daten vom Computer an den Drucker übertragen (Windows)

Wie Sie Vorlagen von einem Mobilgerät an den Drucker übertragen, ►► *Zugehörige Informationen*

1. Verbinden Sie den Drucker über ein USB-Kabel mit dem Computer und schalten Sie den Drucker anschließend ein.

In der Ordneransicht wird neben einem Druckersymbol der Modellname des Druckers angezeigt.

Wenn Sie den Drucker in der Ordneransicht auswählen, werden die bereits im Drucker gespeicherten Vorlagen und sonstigen Daten angezeigt.

Drucker, die nicht angeschlossen oder offline sind, werden in der Ordneransicht nicht angezeigt.

2. Wählen Sie den Drucker aus, an den die Vorlage oder andere Daten übertragen werden sollen.

Übertragungsname	Größe	Layout	Datei	Schlüsselzuordnung	Name
name	1KB	Layout	28.12.2018 03:04:33	-	name.lbx
CD	1KB	Layout	28.12.2018 03:06:17	-	CD.lbx
address	1KB	Layout	28.12.2018 03:06:49	-	address.lbx

3. Klicken Sie mit der rechten Maustaste auf den Ordner **Konfigurationen**, wählen Sie **Neu** aus und erstellen Sie dann einen neuen Ordner.

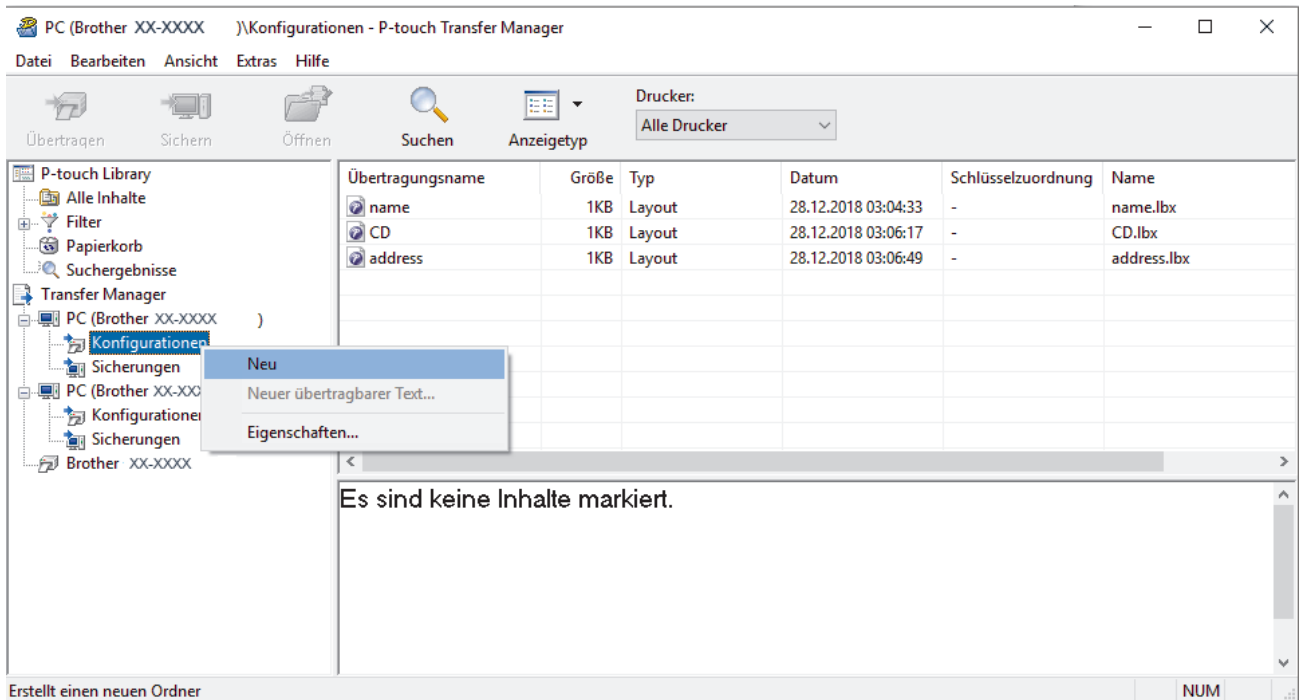

4. Sie haben folgende Möglichkeiten:

- Ziehen Sie die Vorlage oder die anderen zu übertragenden Daten in den neuen Ordner und legen Sie sie dort ab.
- Ziehen Sie zur Übertragung mehrerer Vorlagen oder anderer Daten alle Dateien, die Sie übertragen möchten, in den neuen Ordner und legen Sie sie dort ab. Jeder Datei wird eine Schlüssel-zuordnungsnummer (Speicherort im Drucker) zugewiesen, wenn sie im neuen Ordner abgelegt wird.

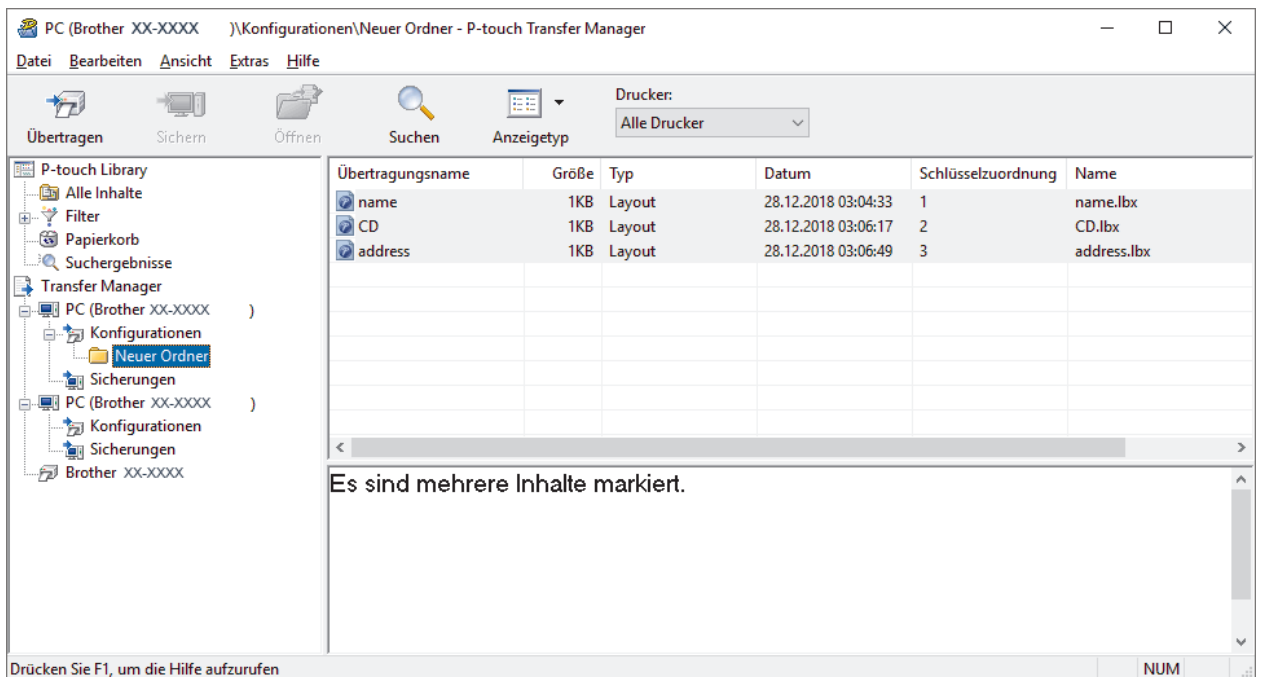

Datentyp	Maximale Anzahl übertragbarer Elemente	Informationen zu Einschränkungen
Vorlage	20	<ul style="list-style-type: none"> • Jede Vorlage kann maximal 20 Objekte enthalten. • Jedes Objekt kann maximal sieben Zeilen enthalten.
Datenbank	20	<ul style="list-style-type: none"> • Es können nur CSV-Dateien übertragen werden. • Jede CSV-Datei kann maximal 255 Felder und 65.000 Datensätze enthalten.



- Sie können den im Übertragungsspeicher verfügbaren Datenspeicherplatz überprüfen, indem Sie den Konfigurationsbericht ausdrucken.
- Sie können die Vorlagen und andere Daten anzeigen, indem Sie Folgendes auswählen:
 - Den Ordner im Ordner **Konfigurationen**.
 - **Alle Inhalte**
 - Eine der Kategorien unter **Filter**, z. B. **Layouts**

5. Um die einem Eintrag zugewiesene Schlüssel-zuordnen-Nummer zu ändern, klicken Sie mit der rechten Maustaste auf den Eintrag und wählen Sie das Menü **Schlüssel zuordnen** sowie danach die gewünschte Schlüssel-zuordnen-Nummer aus.

Übertragungsname	Größe	Typ	Datum	Schlüsselzuordnung	Name
name	1KB	Layout	28.12.2018 03:04:33	1	name.lbx
CD	1KB	Layout	28.12.2018 03:06:17	2	CD.lbx
address	1KB	Layout			address.lbx



- Außer den Daten in Datenbanken werden allen an den Drucker übertragenen Daten Schlüsselnummern zugeordnet.
- Wenn die Vorlage oder andere Daten, die an den Drucker übertragen werden, dieselbe Schlüsselnummer haben wie eine andere bereits im Drucker gespeicherte Vorlage, wird die alte Vorlage von der neuen überschrieben. Sie können die im Drucker gespeicherten zugewiesenen Vorlagennummern überprüfen, indem Sie die Vorlagen oder andere Daten sichern.
- Wenn der Druckerspeicher voll ist, entfernen Sie eine oder mehrere Vorlagen aus dem Speicher des Druckers.

6. Um die Namen von Vorlagen oder anderen zu übertragenden Daten zu ändern, klicken Sie auf das gewünschte Element und geben Sie den neuen Namen ein.

Die Anzahl der Zeichen, die für einen Vorlagennamen verwendet werden darf, kann je nach Druckermodell begrenzt sein.

7. Wählen Sie den Ordner aus, der die Vorlagen oder andere zu übertragende Daten enthält, und klicken Sie dann auf **Übertragen**.

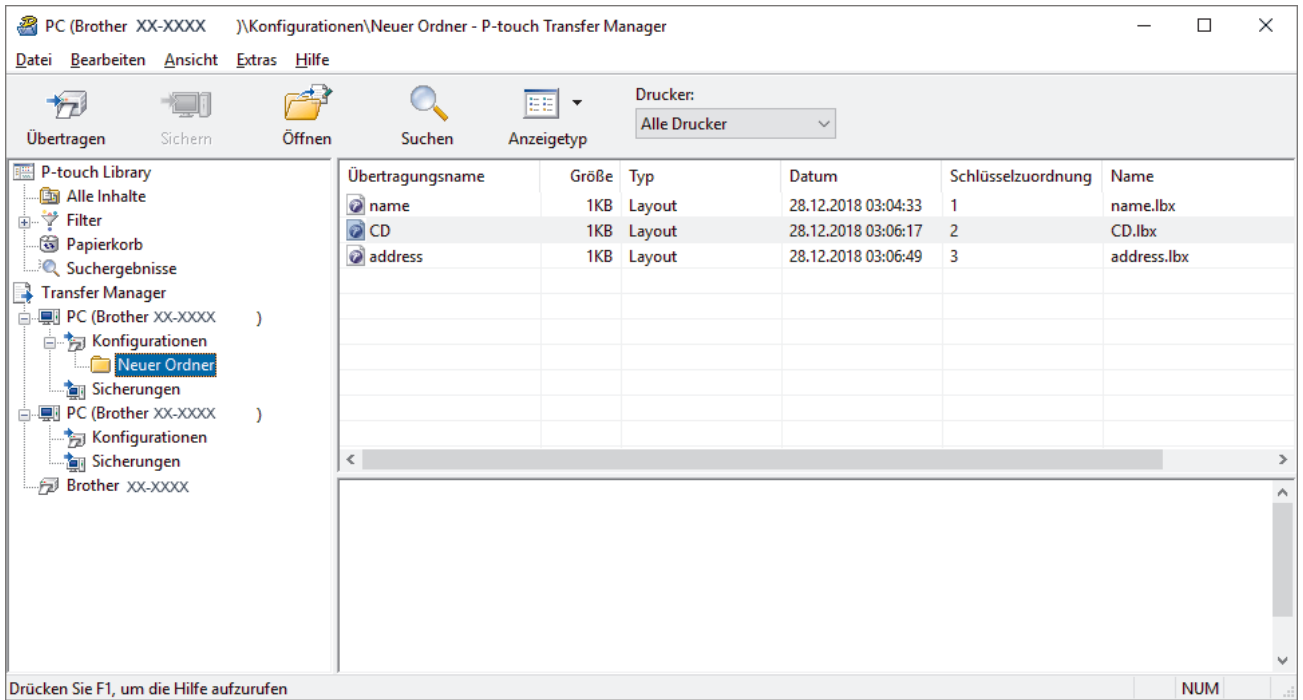

Es wird eine Bestätigungsmeldung angezeigt.



- Sie können auch einzelne Elemente an den Drucker übertragen, ohne sie in einem Ordner abzulegen. Wählen Sie die Vorlage oder die anderen zu übertragenden Daten aus und klicken Sie dann auf **Übertragen**.
- Mehrere Ordner und Einträge können ausgewählt und auf einmal übertragen werden.

8. Klicken Sie auf **OK**.

Die ausgewählten Daten werden an den Drucker übertragen.



Zugehörige Informationen

- [Informationen zum Übertragen von Vorlagen vom Computer an den Drucker \(Windows\)](#)

Im Drucker gespeicherte Vorlagen und andere Daten sichern (Windows)



- Gesicherte Vorlagen oder andere Daten können nicht am Computer bearbeitet werden.
- Je nach Druckermodell können gesicherte Vorlagen oder andere Daten möglicherweise nicht an ein anderes Druckermodell übertragen werden.

1. Verbinden Sie den Computer mit dem Beschriftungsgerät und schalten Sie das Beschriftungsgerät ein.

In der Ordneransicht wird neben einem Druckersymbol der Modellname des Druckers angezeigt. Wenn Sie den Drucker in der Ordneransicht auswählen, werden die bereits im Drucker gespeicherten Vorlagen und sonstigen Daten angezeigt.

2. Wählen Sie den Drucker aus, dessen Daten Sie sichern möchten, und klicken Sie anschließend auf **Sichern**.

Übertragungsname	Größe	Typ	Datum	Schlüsselzuordnung	Name der verknüpften Da
name	1KB	Vorlage	12/27/18 06:45	1	-
CD	1KB	Vorlage	12/27/18 06:45	2	-
address	1KB	Vorlage	12/27/18 06:45	3	-

Es sind mehrere Inhalte markiert.

Es wird eine Bestätigungsmeldung angezeigt.

3. Klicken Sie auf **OK**.

In der Ordneransicht wird unter dem Drucker ein neuer Ordner erstellt. Der Ordnername wird aus dem Datum und der Uhrzeit der Sicherung gebildet. Alle Vorlagen und anderen Daten des Druckers werden zum neuen Ordner übertragen und auf dem Computer gespeichert.



Zugehörige Informationen

- [Vorlagen mit P-touch Transfer Manager an den Drucker übertragen \(Windows\)](#)

Daten vom Drucker löschen (Windows)

Um alle im Drucker gespeicherten Vorlagen und anderen Daten zu löschen, gehen Sie wie folgt vor:

1. Verbinden Sie den Computer mit dem Beschriftungsgerät und schalten Sie das Beschriftungsgerät ein. In der Ordneransicht wird neben einem Druckersymbol der Modellname des Druckers angezeigt.
2. Klicken Sie mit der rechten Maustaste auf den Drucker und wählen Sie anschließend die Option **Alles löschen** aus.

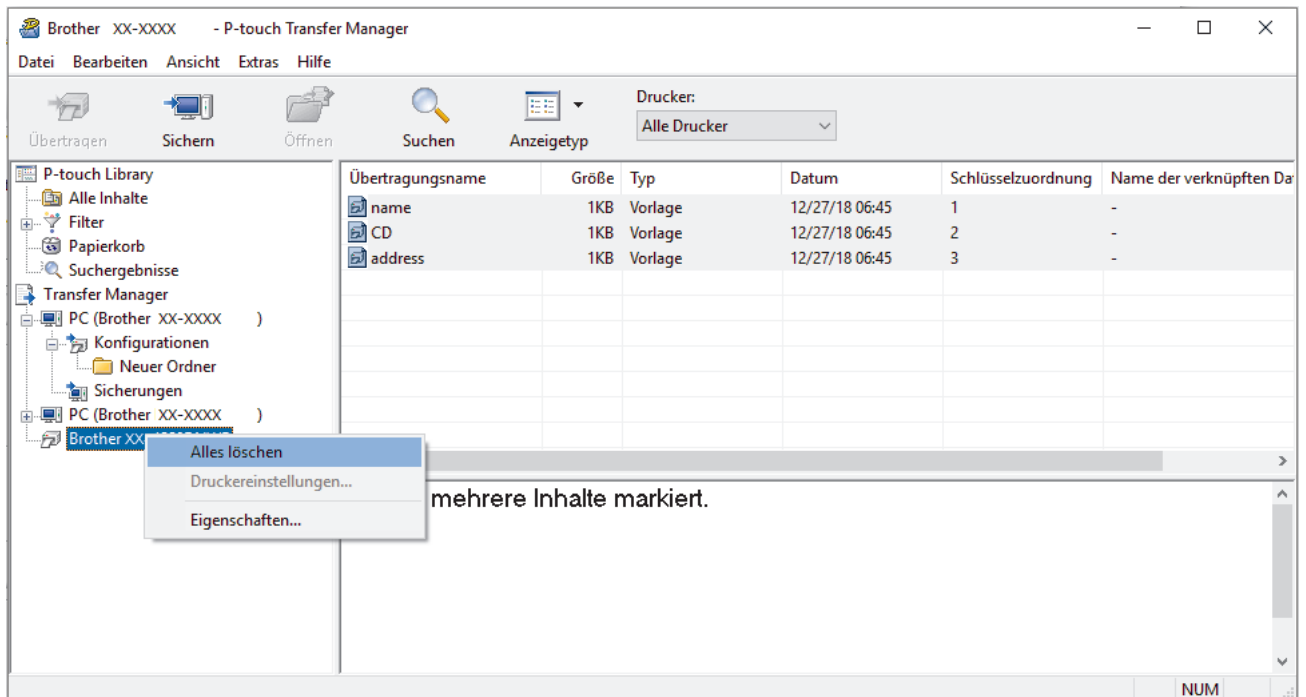

Es wird eine Bestätigungsmeldung angezeigt.

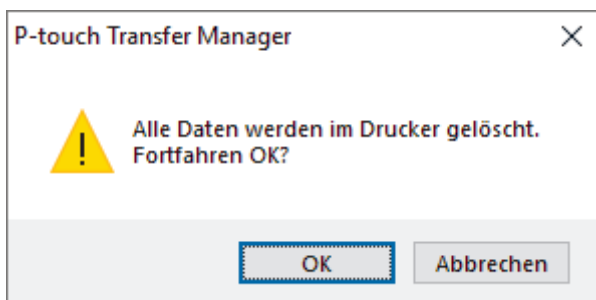

3. Klicken Sie auf **OK**.
Alle im Drucker gespeicherten Vorlagen und anderen Daten werden gelöscht.

✓ Zugehörige Informationen

- [Vorlagen mit P-touch Transfer Manager an den Drucker übertragen \(Windows\)](#)

Übertragungsdateien und Transfer-Package-Dateien erstellen (Windows)

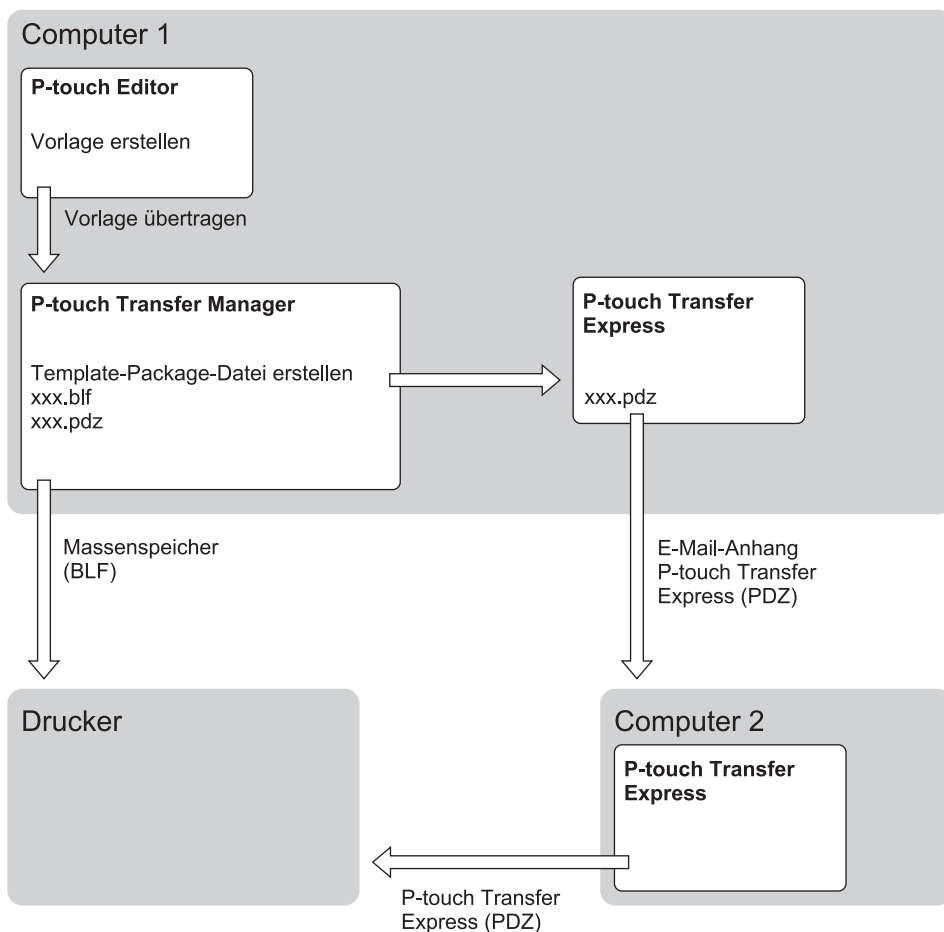

Methode zum Übertragen von Vorlagen		Dateiformat
von einem Computer aus	P-touch Transfer Express	PDZ

- Erstellen Sie die Vorlage mit P-touch Editor und übertragen Sie sie anschließend an P-touch Transfer Manager.



- Weitere Informationen >> *Zugehörige Informationen*
- Wenn Sie eine neue Vorlage übertragen, achten Sie darauf, unter Schlüssel zuordnen (in P-touch Transfer Manager) eine Nummer festzulegen, die momentan noch nicht verwendet wird. Wenn die unter [Schlüssel zuordnen] festgelegte Nummer bereits verwendet wird, wird die bestehende Vorlage von der neuen Vorlage überschrieben.

- Ohne das Beschriftungsgerät mit dem Computer verbunden zu haben, wählen Sie im P-touch Transfer Manager-FensterMenü den Ordner **Konfigurationen** und anschließend die zu speichernde Vorlage.



Sie können mehrere Vorlagen gleichzeitig auswählen.

- Klicken Sie auf **Datei > Übertragungsdatei speichern**.

HINWEIS

Wenn das Beschriftungsgerät nicht mit dem Computer verbunden oder offline ist, wird die Schaltfläche **Übertragungsdatei speichern** angezeigt.



- Wenn Sie auf die Schaltfläche **Übertragungsdatei speichern** klicken, nachdem Sie **Konfigurationen** ausgewählt haben, werden alle Vorlagen im Ordner als Transferdatei (BLF) oder Transfer Package Datei (PDZ) gespeichert.
 - Sie können mehrere Vorlagen zu einer einzigen Transferdatei (BLF) oder Transfer-Package-Datei (PDZ) kombinieren.
-

4. Wählen Sie im Feld **Dateityp** das gewünschte Vorlagenformat aus, geben Sie anschließend den Namen der Vorlage ein und speichern Sie sie.



Zugehörige Informationen

- [Vorlagen mit P-touch Transfer Manager an den Drucker übertragen \(Windows\)](#)
-

An Benutzer zu übertragende Vorlagen ohne Verwendung von P-touch Transfer Manager (Windows) verteilen

Übertragen Sie Vorlagen mithilfe von P-touch Transfer Express auf den Drucker.

Gehen Sie zum Herunterladen der aktuellen Version von P-touch Transfer Express auf die Seite **Downloads** für Ihr Modell auf der Brother Support Website unter support.brother.com.



- Wenn Sie eine neue Vorlage übertragen, achten Sie darauf, unter Schlüssel zuordnen (in P-touch Transfer Manager) eine Nummer festzulegen, die momentan noch nicht verwendet wird. Wenn die unter [Schlüssel zuordnen] festgelegte Nummer bereits verwendet wird, wird die bestehende Vorlage von der neuen Vorlage überschrieben.
- Für diese Funktion ist eine USB-Verbindung erforderlich.

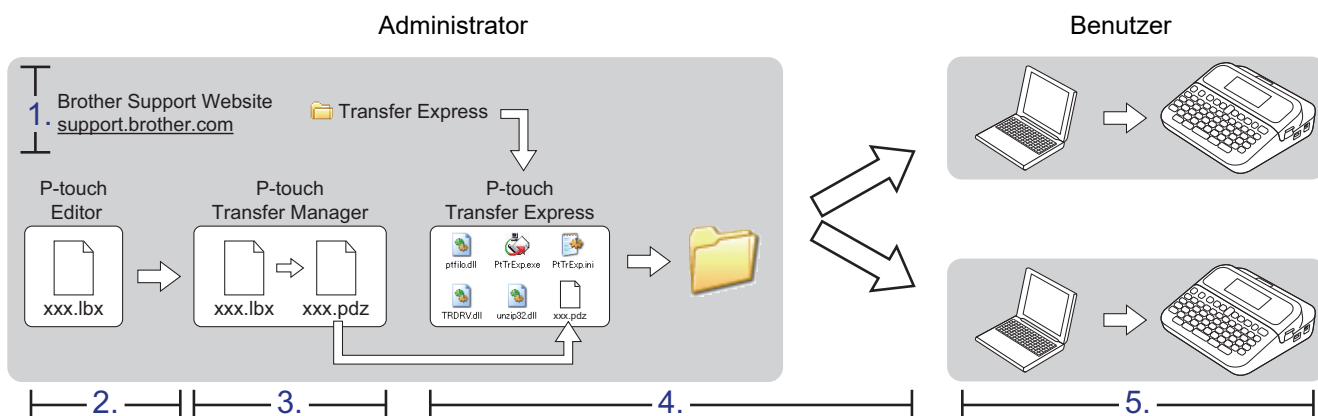

>> [Administratortasken](#)

>> [Benutzertasken](#)

Administratortasken

>> [P-touch Transfer Express vorbereiten](#)

>> [Vorlage an P-touch Transfer Manager übertragen](#)

>> [Vorlage als Transfer-Package-Datei \(PDZ\) speichern](#)

>> [Transfer-Package-Datei \(PDZ\) und P-touch Transfer Express an andere Benutzer verteilen](#)

P-touch Transfer Express vorbereiten

Vor der Verwendung von P-touch Transfer Express muss der Druckertreiber installiert werden.



P-touch Transfer Express ist nur in englischer Sprache verfügbar.

1. Laden Sie P-touch Transfer Express an einen beliebigen Speicherort auf dem Computer herunter.
2. Entpacken Sie die heruntergeladene Datei (ZIP-Format).

Vorlage an P-touch Transfer Manager übertragen



Verwenden Sie P-touch Editor 5.4, um die Funktion der Vorlagenübertragung zu nutzen. P-touch Editor 6.0 wird zukünftig aktualisiert werden.

1. Starten Sie P-touch Editor .
- **Windows 11:**

Klicken Sie auf **Start > Brother P-touch > P-touch Editor** oder doppelklicken Sie auf das Symbol **P-touch Editor** auf dem Desktop.

*Je nach Betriebssystem Ihres Computers kann der Brother P-touch-Ordner erstellt werden oder nicht.

- **Windows 10:**

Klicken Sie auf **Start > Brother P-touch > P-touch Editor** oder doppelklicken Sie auf das Symbol **P-touch Editor** auf dem Desktop.

- **Windows 8,1:**

Klicken Sie auf das Symbol **P-touch Editor** auf dem Bildschirm **Apps** oder doppelklicken Sie auf das Symbol **P-touch Editor** auf dem Desktop.

2. Öffnen Sie die gewünschte Vorlage.

3. Klicken Sie auf **Datei > Vorlage übertragen > Übertragen**.

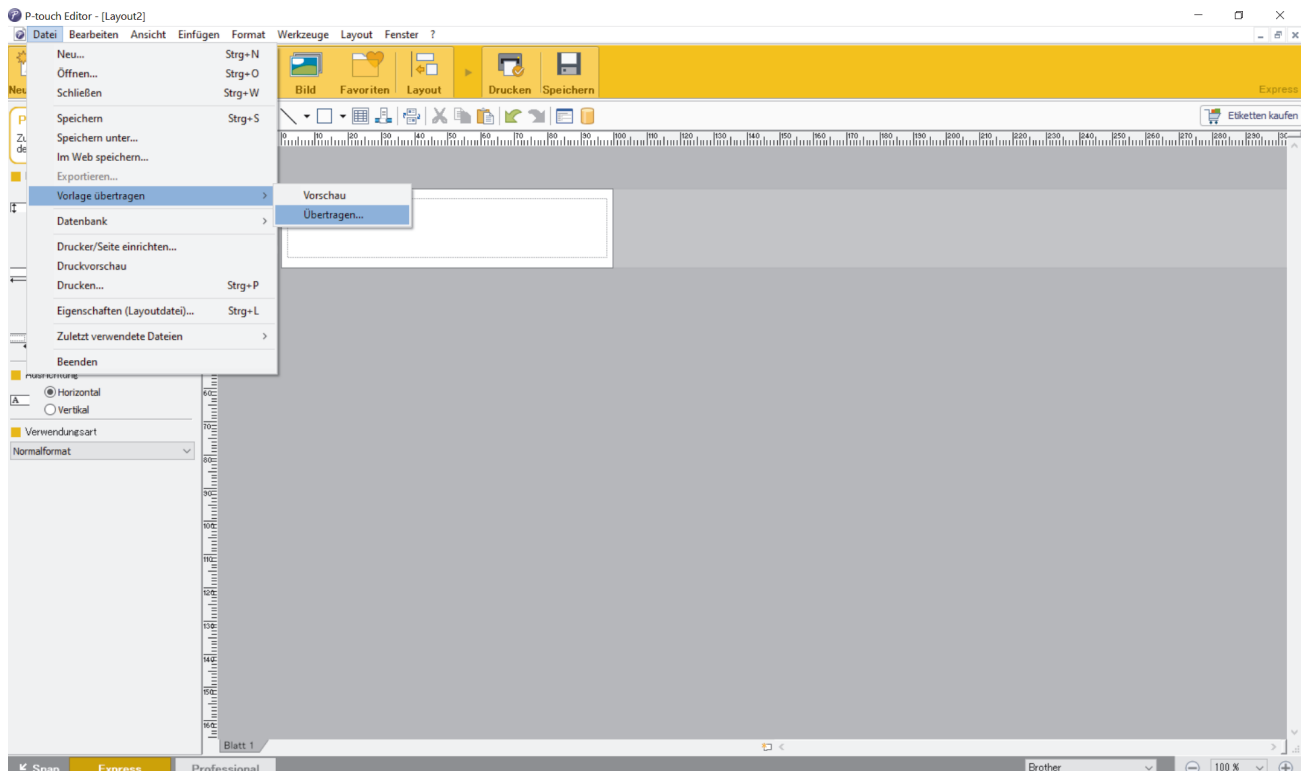

Die Vorlage wird an P-touch Transfer Manager übertragen. P-touch Transfer Manager startet.

Vorlage als Transfer-Package-Datei (PDZ) speichern

Wenn Sie eine Datei in einem Format erstellen möchten, das von P-touch Transfer Express verwendet werden kann, speichern Sie die Vorlage als Transfer-Package-Datei (PDZ).

1. Wählen Sie den Ordner **Konfigurationen** im Fenster des P-touch Transfer Manager aus.
2. Wählen Sie die Vorlagen, die verteilt werden sollen.
3. Klicken Sie auf **Datei > Übertragungsdatei speichern**.



- Die Option **Übertragungsdatei speichern** wird nur angezeigt, wenn der Drucker nicht mit dem Computer verbunden oder offline ist.
- Wenn Sie auf die Option **Übertragungsdatei speichern** klicken, nachdem Sie den Ordner **Konfigurationen** ausgewählt oder einen Ordner erstellt haben, werden alle Vorlagen in diesem Ordner als Transfer-Package-Datei (PDZ) gespeichert.
- Sie können mehrere Vorlagen zu einer einzigen Transfer-Package-Datei (PDZ) kombinieren.

4. Geben Sie den Namen ein und klicken Sie anschließend auf **Speichern**.

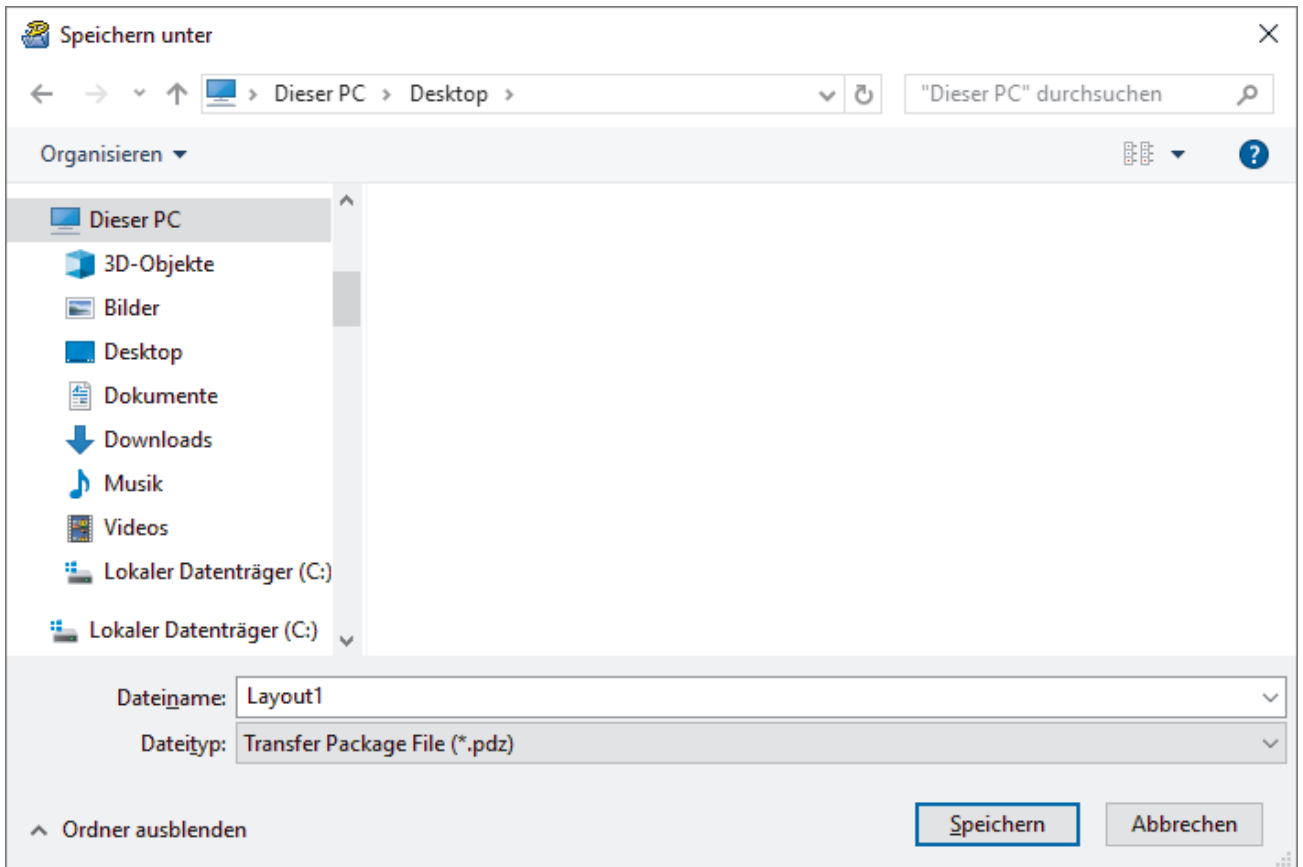

Die Vorlage wird als Transfer-Package-Datei (PDZ) gespeichert.

Transfer-Package-Datei (PDZ) und P-touch Transfer Express an andere Benutzer verteilen



Wenn P-touch Transfer Express bereits heruntergeladen wurde, ist es nicht erforderlich, dass der Administrator den Ordner „Transfer Express“ sendet. In diesem Fall kann der Benutzer einfach die verteilte Transfer-Package-Datei in den heruntergeladenen Ordner verschieben und anschließend auf die Datei **PtTrExp.exe** doppelklicken.

1. Verschieben Sie die Transfer-Package-Datei (PDZ) in den Ordner für heruntergeladene Dateien.

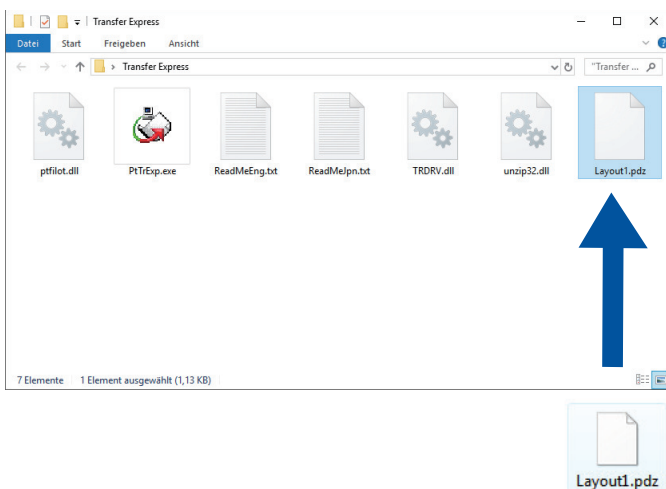

2. Verteilen Sie alle Dateien im Ordner für heruntergeladene Dateien an die anderen Benutzer.

Benutzeraufgaben

Transfer-Package-Datei (PDZ) an den Drucker übertragen



Schalten Sie den Drucker nicht aus, während Sie Vorlagen übertragen.

1. Schalten Sie das Beschriftungsgerät ein.
2. Verbinden Sie den Drucker über ein USB-Kabel mit dem Computer.
3. Doppelklicken Sie auf die vom Administrator empfangene Datei **PtTrExp.exe**.
4. Sie haben folgende Möglichkeiten:
 - Um eine einzelne Transfer-Package-Datei (PDZ) zu übertragen, die sich im selben Ordner wie die Datei **PtTrExp.exe** befindet, klicken Sie auf **Transfer**.
 - Um mehrere Transfer-Package-Dateien (PDZ) zu übertragen, die sich im selben Ordner wie die Datei **PtTrExp.exe** befinden, gehen Sie wie folgt vor:
 - a. Klicken Sie auf **Browse**.

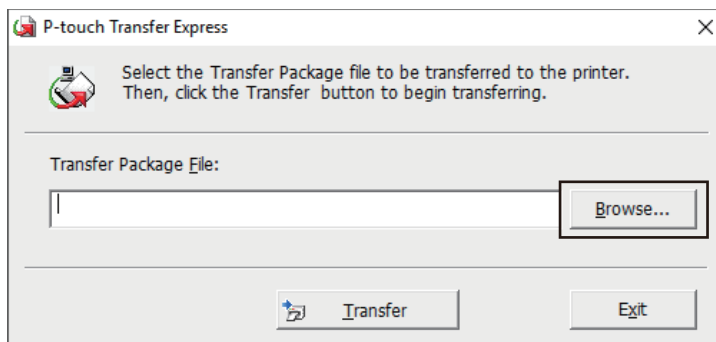

- b. Wählen Sie die Transfer-Package-Datei aus, die Sie übertragen möchten, und klicken Sie anschließend auf **Öffnen**.
 - c. Klicken Sie auf **Transfer**.
 - d. Klicken Sie auf **Yes**.
5. Wenn der Vorgang abgeschlossen ist, klicken Sie auf **OK**.



Zugehörige Informationen

- [Vorlagen an den Drucker übertragen \(P-touch Transfer Manager\) \(Windows\)](#)

Speichern und verwalten von Vorlagen (P-touch Library)

- [Vorlagen mit P-touch Library bearbeiten \(Windows\)](#)
- [Vorlagen mit P-touch Library drucken \(Windows\)](#)
- [Vorlagen mit P-touch Library durchsuchen \(Windows\)](#)

Vorlagen mit P-touch Library bearbeiten (Windows)

1. Starten Sie P-touch Library.

- **Windows 11:**

Klicken Sie auf **Start > Brother P-touch > P-touch Library**.

*Je nach Betriebssystem Ihres Computers kann der Brother P-touch-Ordner erstellt werden oder nicht.

- **Windows 10:**

Klicken Sie auf **Start > Brother P-touch > P-touch Library**.

- **Windows 8,1:**

Klicken Sie auf das Symbol **P-touch Library** auf dem Bildschirm **Apps**.

Das Hauptfenster wird angezeigt.

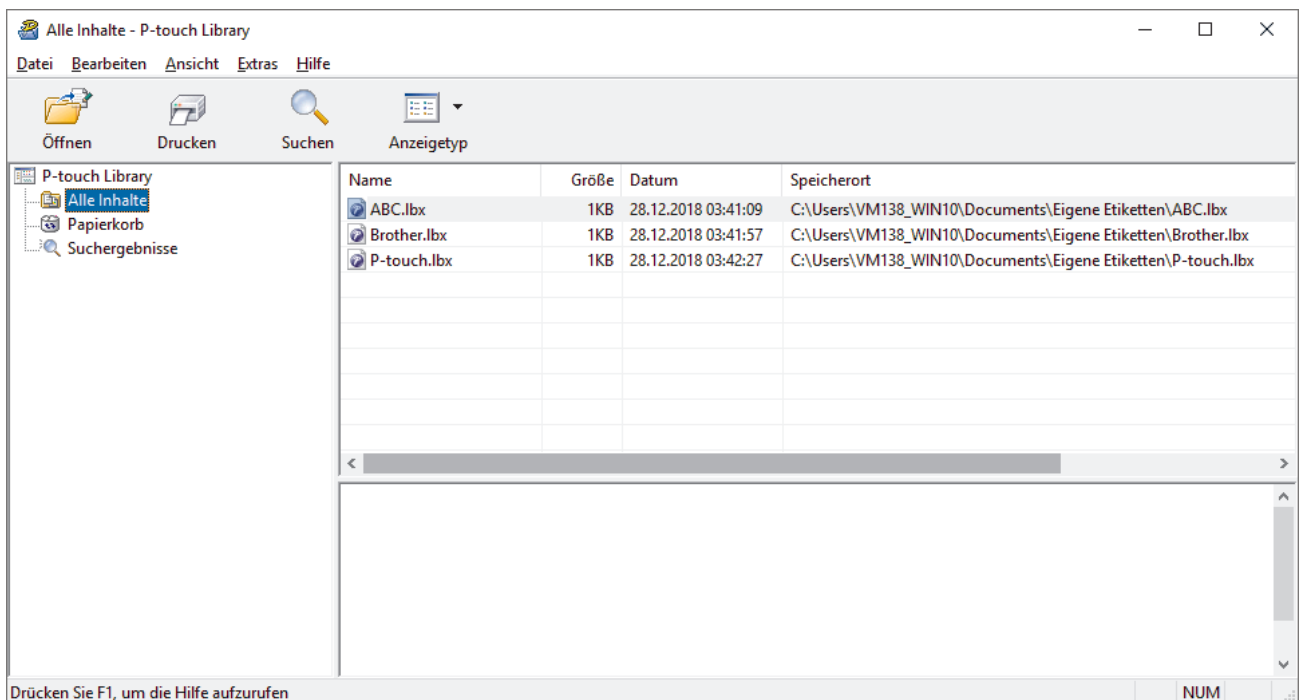

Übersicht über die Symbolleiste

Symbol	Name der Schaltfläche	Funktion
	Öffnen	Klicken Sie hier, um die ausgewählte Vorlage zu öffnen.
	Drucken	Klicken Sie hier, um die ausgewählte Vorlage zu drucken.
	Suchen	Klicken Sie hier, um nach Vorlagen zu suchen, die in P-touch Library gespeichert sind.
	Anzeigetyp	Klicken Sie hier, um die Dateianzeige zu ändern.

2. Wählen Sie die Vorlage aus, die bearbeitet werden soll, und klicken Sie dann auf **Öffnen**.

Sie können die Vorlage jetzt bearbeiten.

✓ Zugehörige Informationen

- [Speichern und verwalten von Vorlagen \(P-touch Library\)](#)

Vorlagen mit P-touch Library drucken (Windows)

1. Starten Sie P-touch Library.

- **Windows 11:**

Klicken Sie auf **Start > Brother P-touch > P-touch Library**.

*Je nach Betriebssystem Ihres Computers kann der Brother P-touch-Ordner erstellt werden oder nicht.

- **Windows 10:**

Klicken Sie auf **Start > Brother P-touch > P-touch Library**.

- **Windows 8,1:**

Klicken Sie auf das Symbol **P-touch Library** auf dem Bildschirm **Apps**.

Das Hauptfenster wird angezeigt.

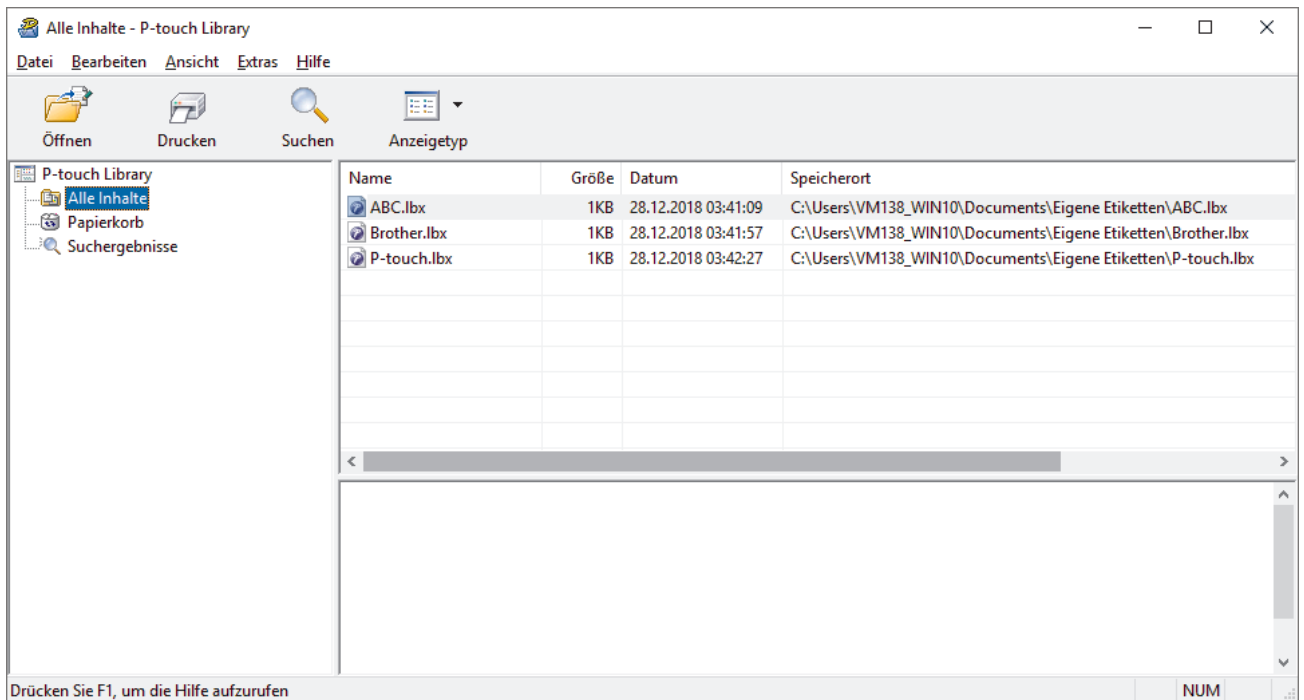

2. Wählen Sie die Vorlage aus, die gedruckt werden soll, und klicken Sie dann auf **Drucken**.

Die Vorlage wird vom verbundenen Beschriftungsgerät gedruckt.

✓ Zugehörige Informationen

- [Speichern und verwalten von Vorlagen \(P-touch Library\)](#)

Vorlagen mit P-touch Library durchsuchen (Windows)

1. Starten Sie P-touch Library.

- **Windows 11:**

Klicken Sie auf **Start > Brother P-touch > P-touch Library**.

*Je nach Betriebssystem Ihres Computers kann der Brother P-touch-Ordner erstellt werden oder nicht.

- **Windows 10:**

Klicken Sie auf **Start > Brother P-touch > P-touch Library**.

- **Windows 8,1:**

Klicken Sie auf das Symbol **P-touch Library** auf dem Bildschirm **Apps**.

Das Hauptfenster wird angezeigt.

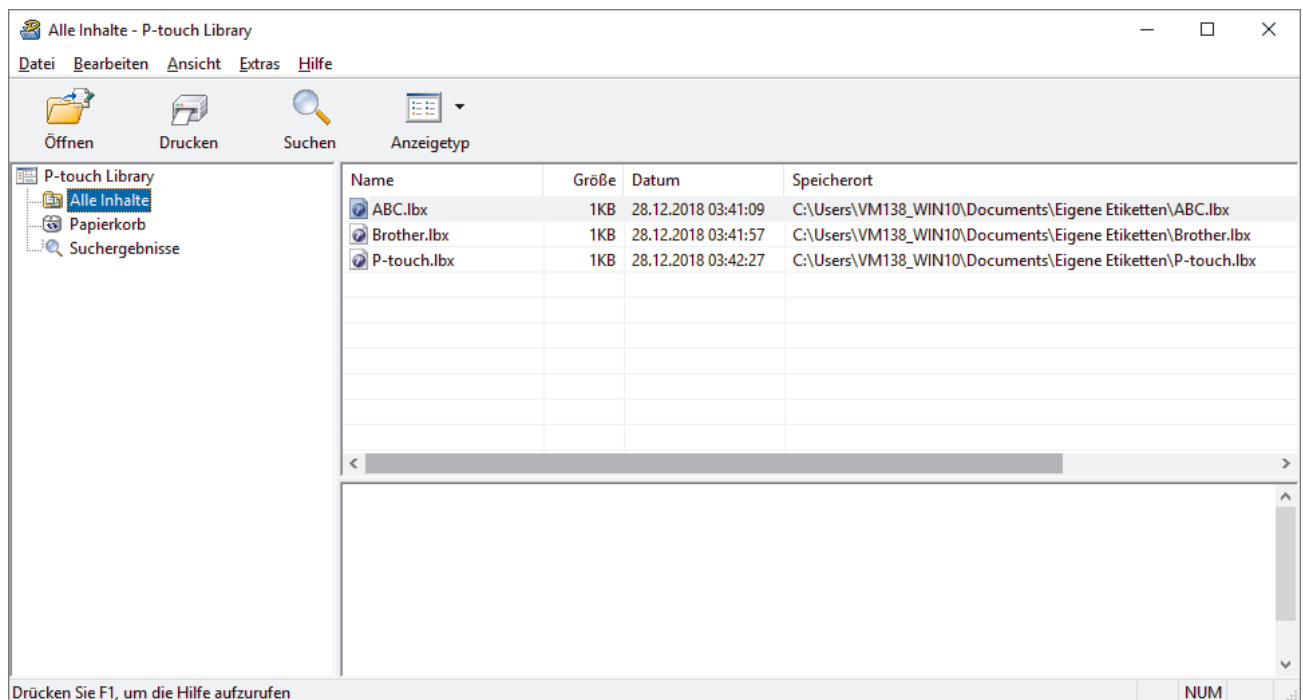

2. Klicken Sie auf **Suchen**.

Das Dialogfeld **Suchen** wird angezeigt.

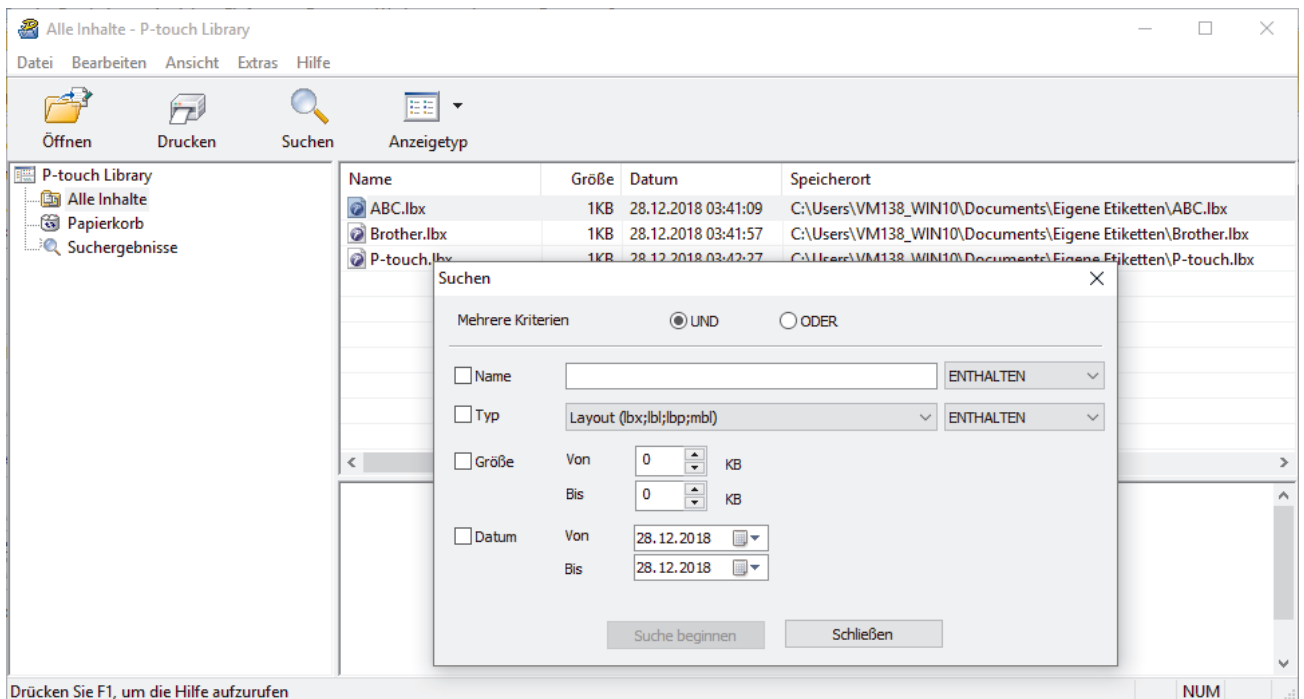

3. Geben Sie die Suchkriterien ein.
 Folgende Suchkriterien sind verfügbar:

Einstellungen	Einzelheiten
Mehrere Kriterien	Legt fest, wie das Programm sucht, wenn mehrere Suchkriterien eingegeben werden. Wenn Sie UND auswählen, sucht das Programm nach Dateien, die allen Kriterien entsprechen. Wenn Sie ODER auswählen, sucht das Programm nach Dateien, die mindestens einem der eingegebenen Kriterien entsprechen.
Name	Durch Eingabe eines Dateinamens wird nach einer Vorlage gesucht.
Typ	Durch Eingabe eines Dateityps wird nach einer Vorlage gesucht.
Größe	Durch Eingabe einer Dateigröße wird nach einer Vorlage gesucht.
Datum	Durch Eingabe eines Datums wird nach einer Vorlage gesucht.

4. Klicken Sie auf **Suche beginnen**.
 Die Suche wird gestartet und die Suchergebnisse werden angezeigt.
5. Schließen Sie das Dialogfeld **Suchen**.
 Zur Bestätigung der Suchergebnisse klicken Sie in der Ordneransicht auf **Suchergebnisse**.



Sie können Vorlagen in P-touch Library registrieren, indem Sie sie in den Ordner **Alle Inhalte** oder in die Ordnerliste ziehen.

✓ Zugehörige Informationen

- [Speichern und verwalten von Vorlagen \(P-touch Library\)](#)

Regelmäßige Wartung

- [Wartung](#)

Wartung

Entnehmen Sie vor der Reinigung des Beschriftungsgeräts immer die Batterien und trennen Sie den Netzadapter von der Stromversorgung.

- >> [Reinigen der Einheit](#)
- >> [Druckkopf reinigen](#)
- >> [Schneideeinheit reinigen](#)

Reinigen der Einheit

1. Wischen Sie das Beschriftungsgerät mit einem weichen, trockenen Tuch ab, um Staub und Flecken zu beseitigen.
2. Hartnäckige Flecken können mit einem leicht angefeuchtetem Tuch entfernt werden.



Verwenden Sie zum Reinigen des Geräts keine Verdüner, Benzin, Alkohol oder andere organische Lösungsmittel. Diese können das Beschriftungsgerät beschädigen oder verformen.

Druckkopf reinigen

Streifen im Ausdruck oder Zeichen von schlechter Druckqualität weisen normalerweise auf einen verschmutzten Druckkopf hin.

Reinigen Sie den Druckkopf mit einem Wattestäbchen oder mit der optionalen Reinigungskassette (TZe-CL4).

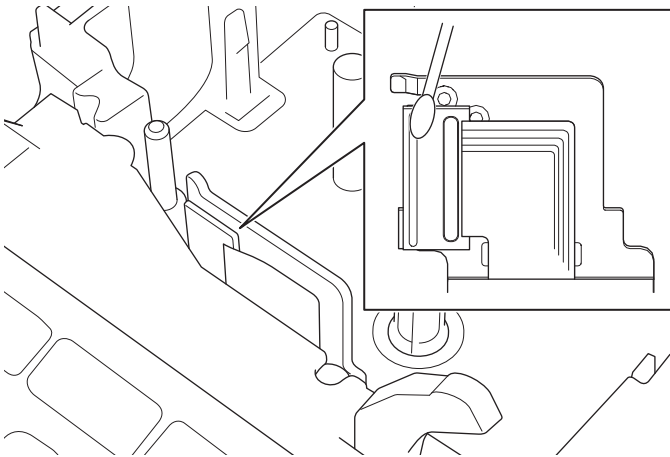

- Berühren Sie den Druckkopf nicht mit bloßen Händen!
- Lesen und befolgen Sie die mit der Druckkopf-Reinigungskassette gelieferten Anweisungen.

Schneideeinheit reinigen

Mit der Zeit kann sich Klebstoff an der Klinge der Schneideeinheit ablagern, dadurch die Klinge beschädigen, und zu einem Schriftbandstau führen.

Wischen Sie die Klinge der Schneideeinheit etwa einmal im Jahr mit einem mit Isopropylalkohol (Reinigungsalkohol) befeuchteten Wattestäbchen ab.

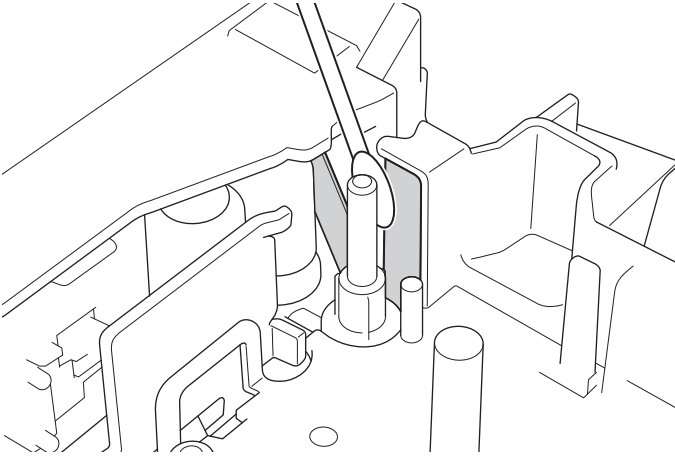

- Berühren Sie nicht die Klinge der Schneideinheit mit bloßen Händen!
 - Beachten Sie bei der Verwendung von Isopropylalkohol die Sicherheitshinweise des Herstellers.
-



Zugehörige Informationen

- [Regelmäßige Wartung](#)
-

Problemlösung



- Wenn Sie Schwierigkeiten mit Ihrem Beschriftungsgerät haben
- Fehler- und Wartungsmeldungen
- Versionsinformationen prüfen
- Beschriftungsgerät zurücksetzen

Wenn Sie Schwierigkeiten mit Ihrem Beschriftungsgerät haben

Dieses Kapitel enthält Lösungsvorschläge für typische Probleme, die bei der Verwendung des Beschriftungsgeräts auftreten können.

Falls weiterhin Probleme auftreten >> *Zugehörige Informationen* Wenn Sie auch nach Durchsicht aller Themen keine Lösung finden konnten, besuchen Sie die Brother Support Website unter support.brother.com.

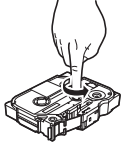
Problem	Lösung
Das Beschriftungsgerät druckt nicht.	<ul style="list-style-type: none"> Überprüfen Sie, ob die Bandkassette korrekt eingesetzt ist. Ist die Bandkassette leer, muss sie ersetzt werden. Material und Zubehör können Sie unter www.brother.com bestellen. Vergewissern Sie sich, dass die Bandfach-Abdeckung fest geschlossen ist. Vergewissern Sie sich, dass das Beschriftungsgerät eingeschaltet ist. Vergewissern Sie sich, dass die Bluetooth-Einstellung des Computers oder Mobilgeräts aktiviert ist. Vergewissern Sie sich, dass das Beschriftungsgerät über Bluetooth mit dem Computer oder Ihrem Mobilgerät verbunden ist. Vergewissern Sie sich, dass das Beschriftungsgerät in der Brother iPrint&Label-App ausgewählt ist. Vergewissern Sie sich, dass das Beschriftungsgerät nicht mit einem anderen Gerät gekoppelt ist. Vergewissern Sie sich, dass der Abstand zwischen Beschriftungsgerät und Mobilgerät oder Computer nicht zu groß für die Kommunikation ist. Vergewissern Sie sich, dass die Einstellung für die automatische Wiederherstellung einer Bluetooth-Verbindung eines anderen Computers oder Mobilgeräts nicht aktiviert ist. Vergewissern Sie sich, dass sich keine Störquellen (z. B. Mikrowelle) in der Nähe befinden. Stellen Sie sicher, dass der richtige Druckertreiber installiert ist, wenn Sie von einem Computer aus drucken. Verbinden Sie das Beschriftungsgerät über das mitgelieferte USB-Kabel mit dem Computer, wenn Sie von einem Computer aus drucken. Wenn der Druckkopf verschmutzt ist, reinigen Sie ihn mit einem Wattestäbchen oder der optionalen Reinigungskassette (TZe-CL4).
<ul style="list-style-type: none"> Das Schriftband wird nicht richtig eingezogen. Das Schriftband staut sich im Beschriftungsgerät. 	<ul style="list-style-type: none"> Wenn das Schriftband geknickt ist, schneiden Sie den geknickten Teil ab. Falls das Schriftband eingeklemmt ist, entfernen Sie die Bandkassette und das eingeklemmte Schriftband und schneiden Sie es dann mit einer Schere ab. Vergewissern Sie sich, dass das Ende des Schriftbandes durch die Bandführung läuft. Vergewissern Sie sich, dass das Schriftband am Bandausgabe-Schlitz ausgerichtet ist. Entfernen Sie die Bandkassette und legen Sie sie erneut ein.
Bei der Verwendung einer mobilen App ist ein Fehler aufgetreten.	Rufen Sie das Einstellungsmenü Ihrer mobilen Anwendung auf und wählen Sie Support (Unterstützung) > FAQ & Fehlerbehebung .
Der Bildschirm ist gesperrt.	<ul style="list-style-type: none"> Setzen Sie den internen Speicher auf die Werkseinstellungen zurück. Weitere Informationen >> <i>Verwandte Themen</i> Trennen Sie den Netzadapter und nehmen Sie die Batterien für mindestens 10 Minuten heraus.
Die LCD-Anzeige bleibt nach dem Einschalten des Geräts leer.	Vergewissern Sie sich, dass die Batterien richtig eingelegt sind und dass der zum Beschriftungsgerät mitgelieferte Netzadapter richtig angeschlossen ist.

Problem	Lösung
Die Displaymeldungen werden in einer Fremdsprache angezeigt.	Stellen Sie die gewünschte LCD-Sprache ein. Weitere Informationen ►► <i>Verwandte Themen</i>
Das Beschriftungsgerät hält während des Drucks eines Etiketts an.	<ul style="list-style-type: none"> • Wechseln Sie die Bandkassette aus, wenn ein gestreiftes Schriftband zu sehen ist, da dies darauf hinweist, dass das Ende des Schriftbands erreicht ist. • Tauschen Sie alle Batterien aus oder schließen Sie den Netzadapter direkt an das Beschriftungsgerät an.
Zuvor gespeicherte Etikettendateien sind nicht verfügbar.	Alle im internen Speicher gespeicherten Dateien werden gelöscht, wenn die Batterien schwach sind oder der Netzadapter getrennt wird.
<ul style="list-style-type: none"> • Der Druckertreiber lässt sich nicht installieren, obwohl ich die richtige Vorgehensweise befolgt habe. (Windows) • Das Beschriftungsgerät wird in P-touch Editor nicht angezeigt, obwohl ich den Druckertreiber installiert habe. (Windows) 	<p>Wenn Sie Ihr Beschriftungsgerät nicht verwenden können, obwohl Sie den Druckertreiber installiert haben:</p> <ol style="list-style-type: none"> 1. Laden Sie unter support.brother.com das Deinstallationsprogramm für den Druckertreiber Ihres Modells herunter. 2. Verwenden Sie das Deinstallationsprogramm für den Druckertreiber, um die Druckerinformationen zu löschen. 3. Führen Sie das TreiberDruckertreiber-Installationsprogramm erneut aus und folgen Sie den Anweisungen auf dem Bildschirm, um die Installation durchzuführen.
Das Farbband hat sich von der Bandrolle gelöst.	<p>Falls das Farbband beschädigt ist, muss die Bandkassette ersetzt werden. Ist das Schriftband intakt, schneiden Sie es nicht ab und entfernen Sie vorsichtig die Bandkassette; wickeln Sie dann das lose Farbband wieder auf die Spule auf.</p> 
Gedruckte Barcodes oder QR-Codes sind nicht lesbar.	<ul style="list-style-type: none"> • Wechsel des Schriftbandes. (Empfohlen: Schwarzer Druck auf weißem Band) • Vergrößern Sie Barcodes oder QR-Codes nach Möglichkeit mit Ihrer Barcode-App.
Die Firmware-Versionsnummer des Beschriftungsgeräts ist mir nicht bekannt.	Sie können die Versionsnummer der Firmware und andere Informationen auf dem LCD ablesen. Weitere Informationen ►► <i>Verwandte Themen</i>
Beim Drucken des Etiketts ist auf beiden Seiten des Textes ein zu großer Rand (Abstand) vorhanden.	<ul style="list-style-type: none"> • Wählen Sie die Optionen <i>Kleiner Rand</i>, <i>Kettendruck</i> oder <i>Kein Schnitt</i> für kleinere Ränder. Weitere Informationen ►► <i>Verwandte Themen</i> • Nachdem das letzte Etikett gedruckt wurde, drücken Sie  und  gleichzeitig, um das Schriftband vorlaufen zu lassen und das letzte Etikett auszuwerfen und abzuschneiden. Beachten Sie, dass das Beschriftungsgerät vor jedem neuen Etikett ca. 23 mm Bandlänge vorläuft, wenn Sie diese Methode verwenden.
Die Schriftgröße kann nicht erhöht werden.	Die Schrift hat bereits die maximale Größe für die Breite des Etiketts erreicht. Oder die Etikettenlänge wurde festgelegt, wodurch die Schriftgröße begrenzt ist und die festgelegte Länge nicht überschritten werden kann.
Beim Drucken mehrerer Etiketten wird das letzte Etikett nicht korrekt abgeschnitten.	Wenn <i>Kettendruck</i> aktiviert ist, lassen Sie das Schriftband vorlaufen, um das zuletzt gedruckte Etikett auszuwerfen.
Ich kann die Firmware des Druckers nicht mit der P-touch Update Software, Transfer Express oder dem Mac Update Tool aktualisieren.	Starten Sie den Drucker neu und versuchen Sie dann erneut, die Firmware zu aktualisieren. Drücken Sie während der Firmware-Aktualisierung keine Tasten, bis der Startbildschirm automatisch angezeigt wird.

Problem	Lösung
Das Beschriftungsgerät funktioniert nicht richtig.	<ul style="list-style-type: none">• Setzen Sie den internen Speicher auf die Werkseinstellungen zurück. Weitere Informationen ►► <i>Verwandte Themen</i>• Trennen Sie den Netzadapter und nehmen Sie die Batterien für mindestens 10 Minuten heraus.



Zugehörige Informationen

- [Problemlösung](#)

Verwandte Themen:

- [Beschriftungsgerät zurücksetzen](#)
 - [Sprache einstellen](#)
 - [Versionsinformationen prüfen](#)
 - [Schnittoptionen](#)
-

Fehler- und Wartungsmeldungen

Nachricht	Ursache/Abhilfe
Barcodefehler! Datensatz: XXXXX Feld: XXXXX	Es wurde versucht, Barcode-Etiketten aus einer Datenbank zu drucken. Das Beschriftungsgerät zeigt diese Meldung an, wenn der ausgewählte Bereich der Datenbank ungültige Zeichen oder Zahlen enthält, die vom Barcode-Protokoll nicht unterstützt werden.
Etikett zu lang!	Die gedruckte Etikettenlänge mit dem eingegebenen Text ist länger als 999 mm. Bearbeiten Sie den Text so, dass die Etikettenlänge weniger als 999 mm beträgt.
Schneidefehler!	Falls das Schriftband in der Schneideeinheit eingeklemmt ist, entfernen Sie es. Schalten Sie das Beschriftungsgerät aus und wieder ein, bevor Sie fortfahren.
Systemfehler XX	Wenden Sie sich an den Brother Kundenservice.
Text zu lang!	Die gedruckte Etikettenlänge mit dem eingegebenen Text ist länger als die Längeneinstellung. Bearbeiten Sie den Text so, dass er in die vorgegebene Länge passt, oder ändern Sie die Längeneinstellung.
Ziffernanzahl prüfen	Die Anzahl der in den Barcode-Daten eingegebenen Ziffern stimmt nicht mit der in den Barcode-Parametern festgelegten Ziffernzahl überein. Geben Sie die richtige Anzahl von Ziffern ein.



Zugehörige Informationen

- [Problemlösung](#)

Versionsinformationen prüfen

Sie können die Versionsnummer der Firmware und andere Informationen auf dem LCD ablesen. Sie benötigen diese Informationen möglicherweise, wenn Sie Brother wegen einer Frage oder einer Garantie telefonisch kontaktieren.

1. Drücken Sie .
2. Drücken Sie ◀ oder ▶, um [Einstellungen] anzuzeigen, und drücken Sie dann **OK**.
3. Drücken Sie ▲ oder ▼, um [Versionsinformation] anzuzeigen, und drücken Sie dann **OK**.



Zugehörige Informationen

- [Problemlösung](#)
-

Beschriftungsgerät zurücksetzen

Wenn Sie alle gespeicherten Etiketten löschen möchten oder das Beschriftungsgerät nicht mehr korrekt funktioniert, setzen Sie den internen Speicher Ihres Beschriftungsgeräts zurück.

- [Über das LCD zurücksetzen](#)

Über das LCD zurücksetzen

1. Drücken Sie .
2. Drücken Sie ◀ oder ▶, um [Einstellungen] anzuzeigen, und drücken Sie dann **OK**.
3. Drücken Sie ▲ oder ▼, um [Zurücksetzen] anzuzeigen, und drücken Sie dann **OK**.
4. Drücken Sie ▲ oder ▼, um die Reset-Methode anzuzeigen, und drücken Sie dann **OK**.
Es wird eine Meldung angezeigt, in der Sie aufgefordert werden, Ihre Reset-Option zu bestätigen.
5. Drücken Sie **OK**.



Wenn Sie die Optionen [Alle Einstellungen zurücksetzen] oder [Werkseinstellung] zum Zurücksetzen verwenden, müssen Sie Ihre bevorzugte Standardsprache nach dem Zurücksetzen erneut einstellen.

Reset-Optionen	Einzelheiten
Alle Einstellungen zurücksetzen	Der Dateispeicher wird NICHT gelöscht. Die Einstellungsdaten werden gelöscht und alle Einstellungen werden auf die Werkseinstellungen zurückgesetzt.
Alle Inhalte löschen	Der Dateispeicher wird gelöscht. Die Einstellungsdaten werden NICHT gelöscht und die derzeit konfigurierten Einstellungen werden beibehalten.
Werkseinstellung	Dateispeicher, Etiketten und benutzerdefinierte Einstellungen werden auf die Werkseinstellungen zurückgesetzt.



Zugehörige Informationen

- [Beschriftungsgerät zurücksetzen](#)

Anhang

- [Spezifikationen](#)
- [Brother Hilfe und Kundensupport](#)

Spezifikationen

- >> Drucken
- >> Größe
- >> Schnittstelle
- >> Umgebungsbedingungen
- >> Stromversorgung
- >> Medien
- >> Speicher
- >> Kompatible Betriebssysteme

Drucken

Druckgeschwindigkeit (je nach verwendetem Medium)	Maximal 30 mm/Sek.
Maximale Druckhöhe	18,0 mm (bei Verwendung von 24 mm Schriftband) ¹

¹ Die tatsächliche Zeichengröße kann kleiner als die maximale Druckhöhe sein.

Größe

Gewicht	ca. 990 g (ohne Batterien und Bandkassette)
Abmessungen	ca. 202 mm (B) × 87 mm (H) × 199 mm (T)
LCD	320 dpi × 120 dpi

Schnittstelle

USB	USB 2.0 (Full Speed) (Micro B)
Bluetooth	Bluetooth 5.0 SPP: iAP2

Umgebungsbedingungen

Betriebstemperatur	zwischen 10 °C und 35 °C
Luftfeuchtigkeit	zwischen 20 % und 80 % Maximale Feuchttemperatur: 27 °C

Stromversorgung

Akku	sechs AA-Alkalibatterien (LR6) Netzadapter (AD-E001A)
-------------	--

Medien

Schriftbandbreite	Standard-TZe-Bandkassette: 3,5 mm, 6 mm, 9 mm, 12 mm, 18 mm, 24 mm
Anzahl Zeilen	24 mm Schriftband: 1–7 Zeilen 18 mm Schriftband: 1–5 Zeilen 12 mm Schriftband: 1–3 Zeilen 9 mm Schriftband: 1–2 Zeilen 6 mm Schriftband: 1–2 Zeilen 3,5 mm Schriftband: 1 Zeile

Speicher

Arbeitsspeicher pro Etikett	maximal 280 Zeichen
Speicherplätze	maximal 99 Dateien

Kompatible Betriebssysteme

Eine Auflistung der neuesten, kompatiblen Software finden Sie unter support.brother.com.

Zugehörige Informationen

- [Anhang](#)
-

Brother Hilfe und Kundensupport

Wenn Sie bei der Nutzung Ihres Brother-Produkts Hilfe benötigen, lesen Sie bitte unter support.brother.com die FAQs und Tipps zur Problemlösung. Hier können Sie auch die aktuelle Software, Firmware und die neuesten Treiber herunterladen, um die Leistung Ihres Geräts zu verbessern, sowie die Nutzerdokumentation, um mehr über die optimale Nutzung Ihres Brother-Produkts zu erfahren.

Weitere Produkt- und Support-Informationen stehen auf der Website Ihrer regionalen Brother-Niederlassung zur Verfügung. Besuchen Sie www.brother.com, um die Kontaktinformationen Ihrer regionalen Brother-Niederlassung zu erfahren und Ihr neues Produkt zu registrieren.



Zugehörige Informationen

- [Anhang](#)
-

brother



GER
Version A