



دليل المستخدم

PT-D610BT

1 قبل استخدام طابعة المصقات
2 تعريف الملاحظات
3 الاحتياطات العامة
4 العلامات التجارية والتراخيص
5 ملاحظة هامة
6 قّم إعداد طابعة المصقات الخاصة بك
7 وصف الأجزاء
8 نظرة عامة على LCD
10 نظرة عامة على لوحة المفاتيح
12 توصيل محول التيار المتردد
13 قّم بتثبيت البطاريات
15 أدخل شريط الكاسيت
16 تشغيل / إيقاف تشغيل طابعة المصقات
17 تعيين اللغة
18 تعيين وحدات القياس
19 قّم بتعيين إيقاف التشغيل التلقائي
20 تمكين أو تعطيل البلوتوث
21 تشغيل/إيقاف تشغيل رصد لون الشريط
22 قّم بتغذية الشريط
23 ضبط سطوع شاشة العرض
24 قّم بتعيين وضع الإدخال
25 تثبيت البرامج
26 قّم بتثبيت برنامج تشغيل الطابعة وغيره من البرامج على كبيوتر (Windows)
27 التطبيقات المتاحة
28 توصيل طابعة المصقات بجهاز كبيوتر
29 قّم بتوصيل طابعة المصقات بالكمبيوتر باستخدام كبل USB
30 تحرير الملصق
31 قّم بإضافة نص إلى الملصق
32 قّم بإضافة سطر نص جديد للملصق الخاص بك
33 قّم بإضافة كتلة نصية جديدة للملصق الخاص بك
34 حذف النص
35 إدخال الرموز
36 إدخال الرموز باستخدام وظيفة الرمز
37 قّم بتعيين تاريخ الرمز
38 خيارات الرمز
41 قّم بإدخال الأحرف المشددة
42 خيارات الأحرف المشددة
44 تتم تعيين سيات الأحرف
45 قّم بتطبيق سيات الحروف على الحرف
46 طبق سيات الحروف على سطر من النص
47 خيارات تعيين السيات
49 قّم بتعيين نمط الاحتواء التلقائي
50 تحديد طول الملصق
51 قّم بتعيين الإطارات
54 استخدم مخططات التنسيق التلقائي

55	استخدم القوالب
57	خيارات القالب
60	استخدام مخططات الكتل
61	خيارات مخطط الكتل
65	م إنشاء الجداول
67	أنشئ ملصق باركود
68	إنشاء وطباعة الباركود
71	تحرير أو حذف باركود وبيانات الباركود
72	استخدم وظيفة الوقت والتاريخ
73	م تعيين الوقت والتاريخ
74	م تعيين تنسيق الوقت والتاريخ
76	تعيين الطابع الزمني وإضافة الوقت والتاريخ إلى الملصق
78	م بتغيير إعدادات الوقت والتاريخ أو حذفها
79	طباعة الملصقات
80	معاينة الملصقات
81	اطبع الملصقات
82	الطباعة المتسلسلة
83	الطباعة المعكوسة
84	تحديد خيار القص
85	خيارات قص الشريط
87	تعديل طول الملصق
88	طباعة القوالب المنقولة
89	تحرير وطباعة القوالب المنقولة
90	طباعة القوالب المنقولة من قاعدة البيانات
92	حذف القوالب المنقولة
93	استخدم ذاكرة الملف
94	حفظ ملفات الملصق
95	طباعة أو فتح أو تحديد أو حذف ملصق مخفوظ
96	إنشاء وطباعة الملصقات باستخدام الحاسوب
97	إنشاء ملصقات باستخدام P-touch Editor (Windows)
99	إنشاء ملصقات وطباعتها باستخدام P-touch Editor (Mac)
100	النافذة الرئيسية لبرنامج P-touch Editor (Mac)
101	طباعة الملصقات باستخدام برنامج تشغيل الطابعة (Windows)
102	طباعة الملصقات باستخدام أجهزة المحمول
103	م بتثبيت تطبيق Brother iPrint&Label
104	إنشاء الملصقات وطباعتها باستخدام جهاز محمول
105	اقل القوالب إلى الطابعة باستخدام (P-touch Transfer Manager) (Windows)
106	اقل القوالب إلى الطابعة باستخدام P-touch Transfer Manager (Windows)
107	ملاحظات حول استخدام P-touch Transfer Manager (Windows)
108	حول نقل القوالب من الكمبيوتر إلى الطابعة (Windows)
116	النسخ الاحتياطي للقوالب أو البيانات الأخرى المحفوظة في الطابعة (Windows)
117	حذف بيانات الطابعة (Windows)
118	أنشئ ملفات النقل وملفات حزمة النقل (Windows)
120	وزع القوالب لنقلها إلى المستخدمين بدون الحاجة لاستخدام P-touch Transfer Manager (Windows)
124	تخزين القوالب وإدارتها (P-touch Library)
125	تحرير القوالب باستخدام P-touch Library (Windows)





126P-touch Library (Windows) تم بطباعة التواليف باستخدام
127P-touch Library (Windows) البحث عن التواليف باستخدام
129الصيانة الدورية
130الصيانة
132استكشاف الأعطال وإصلاحها
133إذا واجهت صعوبة مع جهاز صنع الملصقات الخاص بك
135رسائل الخطأ والصيانة
136التحقق من معلومات الإصدار
137إعادة تعيين طابعة الملصقات
138إعادة التعيين باستخدام شاشة LCD
139الملحق
140المواصفات
142مساعدة Brother ودعم العملاء

قبل استخدام طابعة المصقات

- تعريف الملاحظات
- الاحتياطات العامة
- العلامات التجارية والتراخيص
- ملاحظة هامة

تعريف الملاحظات

نستخدم الرموز والاصطلاحات التالية على مدار دليل المستخدم هذا:

يُشير خطر إلى موقف خطير وشيك، وإذا لم يتم تجنبه فقد يؤدي إلى الوفاة أو وقوع إصابات خطيرة.	 خطر
يُشير تحذير إلى موقف خطير وشيك، وإذا لم يتم تجنبه فقد يؤدي إلى الوفاة أو وقوع إصابات خطيرة.	 تحذير
يُشير تنبيه إلى موقف خطير محتمل قد يؤدي إلى وقوع إصابات طفيفة أو متوسطة حال عدم تجنبه.	 تنبيه
يُشير هام إلى موقف خطير محتمل قد يؤدي إلى إلحاق الضرر بالملكات أو فقدان وظائف المنتج إذا لم يتم تفاديه.	هام
ملاحظة تحدد بيئة التشغيل أو ظروف التثبيت أو ظروف الاستخدام الخاصة.	ملاحظة
تُشير أيقونات التلميحات إلى نصائح ومعلومات تكميلية مفيدة.	
يُبرز نمط "الخط العريض" الأزرار الموجودة على لوحة التحكم بالجهاز أو شاشة الكمبيوتر.	عريض
يؤكد نمط الخط المائل على نقطة هامة أو يوجهك للرجوع إلى موضوع ذي صلة.	مائل
يُبرز نمط الخط "Courier New" الرسائل التي تظهر على شاشة LCD الخاصة بالجهاز.	Courier New

معلومات ذات صلة



• قبل استخدام طابعة المصقات

الاحتياطات العامة

- اعتادًا على المنظفة والمواد والظروف البيئية ، قد يتم فك الملصق أو يلصق بشكل دائم ، وقد يتغير لون الملصق أو يتم نقله إلى مكونات أخرى. قبل لصق الملصق ، تحقق من الظروف البيئية والمواد. اختبر الملصق عن طريق لصق قطعة صغيرة منه على منظفة غير ملحوظة من السطح المقصود.
- لا تستخدم الجهاز أو المكونات أو المستلزمات بأي طريقة أو لأي غرض غير موصوف في هذا الدليل. قد يؤدي القيام بذلك إلى وقوع حوادث أو تلف.
- لا تستخدم إلا أشرطة Brother TZe في طابعة المصقات. لا تستخدم الأشرطة التي لا تحتوي على علامة  علامة.
- استخدم ممسحة ناعمة لتنظيف رأس الطابعة؛ لا تلمس رأس الطابعة أبدًا.
- لا تحاول الطابعة إذا كان الدرج فارغًا؛ سوف يتلف رأس الطابعة.
- لا تسحب الشريط أثناء الطابعة أو التغذية؛ سوف يتلف الشريط وطابعة المصقات.
- ستفقد أي بيانات مخزنة في الذاكرة بسبب فشل الطابعة أو إصلاحها أو إذا نفذت طاقة البطاريات تمامًا.
- قد تبدو الأحرف المطبوعة مختلفة عن تلك المعروضة في معاينة الطابعة، لأن شاشة جهاز الكمبيوتر تكون ذات دقة أعلى من طابعة المصقات.
- قد يختلف طول الملصق المعروض عن الطول الفعلي للملصق المطبوع.
- عند فصل الطاقة لمدة دقيقتين، يتم مسح جميع النصوص وإعدادات التنسيق.
- تأكد من قراءة التعليمات المرفقة مع أشرطة القماش القابلة للكي أو الأشرطة ذات قوة اللصق الإضافية أو الأشرطة الخاصة الأخرى واتبع جميع الاحتياطات المذكورة في التعليمات.

معلومات ذات صلة



- قبل استخدام طابعة المصقات

العلامات التجارية والتراخيص

- تعد Android علامة تجارية لصالح شركة Google LLC.
 - تعد Google Play وشعار Google Play علامات تجارية لصالح شركة Google LLC.
 - تُعد علامة Bluetooth® وشعاراتها علامات تجارية مسجلة لمولكة لشركة Bluetooth SIG, Inc. وأي استخدام لهذه العلامات من قبل Brother Industries, Ltd. يتم بموجب ترخيص العلامات التجارية والأسماء التجارية الأخرى هي ملك لأصحابها.
 - رمز QR هو علامة تجارية مسجلة لصالح شركة DENSO WAVE INCORPORATED.
 - يعد كل من iPhone، iPad، Mac، و iPod touch علامات تجارية لصالح شركة Apple Inc.
 - حقوق النشر © لعام 2008 الخاصة برنامج QR Code Generating Program محفوظة لشركة DENSO WAVE INCORPORATED.
 - هناك أجزاء من هذا البرنامج تابعة لحقوق النشر المحفوظة لشركة (www.freetype.org) The FreeType Project © 2014. جميع الحقوق محفوظة.
 - Monotype هي علامة تجارية لشركة Monotype Imaging Inc. مسجلة في مكتب الولايات المتحدة لبراءات الاختراع والعلامات التجارية وقد تكون مسجلة في مناطق قضائية معينة.
 - Frutiger هي علامة تجارية لشركة Linotype Corp. مسجلة في مكتب الولايات المتحدة لبراءات الاختراع والعلامات التجارية وقد تكون مسجلة في مناطق قضائية معينة باسم Linotype Corp. أو شركات Linotype GmbH المرخصة ذات المسؤولية المحدودة.
 - Palatino هي علامة تجارية لشركة Linotype GmbH ذات المسؤولية المحدودة مسجلة في مكتب الولايات المتحدة لبراءات الاختراع والعلامات التجارية وقد تكون مسجلة في مناطق قضائية معينة أخرى.
- تعد أي أسماء تجارية وأسما المنتجات الخاصة بالشركات التي تظهر على المنتجات من Brother، والمستندات ذات الصلة، وأي مواد أخرى كلها علامات تجارية أو علامات تجارية مسجلة لتلك الشركات المعنية.

معلومات ذات صلة



• قبل استخدام طابعة المصقات

ملاحظة هامة

- تخضع محتويات هذا المستند ومواصفات طابعة المصقات هذه للتغيير دون إشعار.
- تحتفظ شركة **Brother** بالحق في إجراء أي تغييرات على المواصفات والمواد الواردة في هذه الوثيقة دون سابق إنذار وتحلي مسؤوليتها عن أي أضرار (بما في ذلك الأضرار الناجمة) ناجمة عن الاعتماد على المواد المقدمة، بما في ذلك، على سبيل المثال لا الحصر، الأخطاء المطبعية والأخطاء الأخرى المتعلقة بالنشر.
- لا تدعم طابعة المصقات هذه الاتصال اللاسلكي.
- قد تختلف صور الشاشات الواردة في هذه الوثيقة حسب نظام تشغيل جهاز الكمبيوتر وطراز المنتج وإصدار البرامج.
- قبل استخدام طابعة المصقات، احرص على قراءة جميع الوثائق المرفقة مع الطابعة للتعرف على معلومات حول الأمان والتشغيل.
- قد تكون طابعة المصقات المعروضة في الرسم التوضيحي مختلفة عن طابعة المصقات الخاصة بك.
- قد يختلف توافر الإمدادات حسب الدولة أو المنطقة.
- نوصي باستخدام الإصدار الأخير من **P-touch Editor**.
- لإبقاء أداء طابعة المصقات الخاصة بك على أعلى مستوى، نفضل بزيارة support.brother.com للاطلاع على آخر تحديثات البرامج الثابتة. وإلا، فقد لا تكون بعض وظائف طابعة المصقات الخاصة بك متاحة.
- قبل إعطاء طابعة المصقات الخاصة بك لأي شخص آخر، أو استبدالها، أو التخلص منها، نوصي بشدة بإعادة تعيينها إلى إعدادات المصنع لإزالة جميع المعلومات الشخصية.

معلومات ذات صلة



- قبل استخدام طابعة المصقات

قم بإعداد طابعة المصقات الخاصة بك

- وصف الأجزاء
- نظرة عامة على LCD
- نظرة عامة على لوحة المفاتيح
- توصيل محول التيار المتردد
- قم بتثبيت البطاريات
- أدخل شريط الكاسيت
- تشغيل / إيقاف تشغيل طابعة المصقات
- تعيين اللغة
- تعيين وحدات القياس
- قم بتعيين إيقاف التشغيل التلقائي
- تمكين أو تعطيل البلوتوث
- تشغيل/إيقاف تشغيل رصد لون الشريط
- قم بتغذية الشريط
- ضبط سطوع شاشة العرض
- قم بتعيين وضع الإدخال

وصف الأجزاء

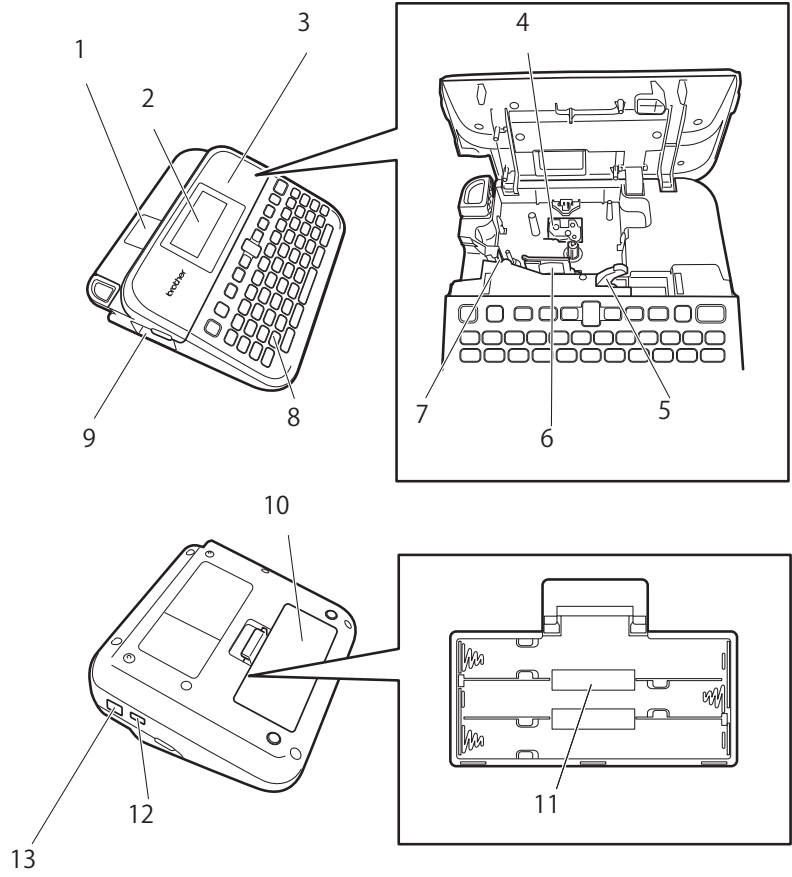

1. عرض الشريط
2. شاشة عرض البلورات السائلة (LCD)
3. غطاء حجرة شريط الكاسيت
4. حجرة الشريط
5. ذراع التحرير
6. رأس الطباعة
7. قاطعة الشريط
8. لوحة مفاتيح
9. فتحة خروج الشريط
10. غطاء حجرة البطارية
11. حجرة البطارية
12. منفذ USB
13. مقبس محول التيار المتردد

معلومات ذات صلة



• تم إعداد طابعة المصقات الخاصة بك

نظرة عامة على LCD

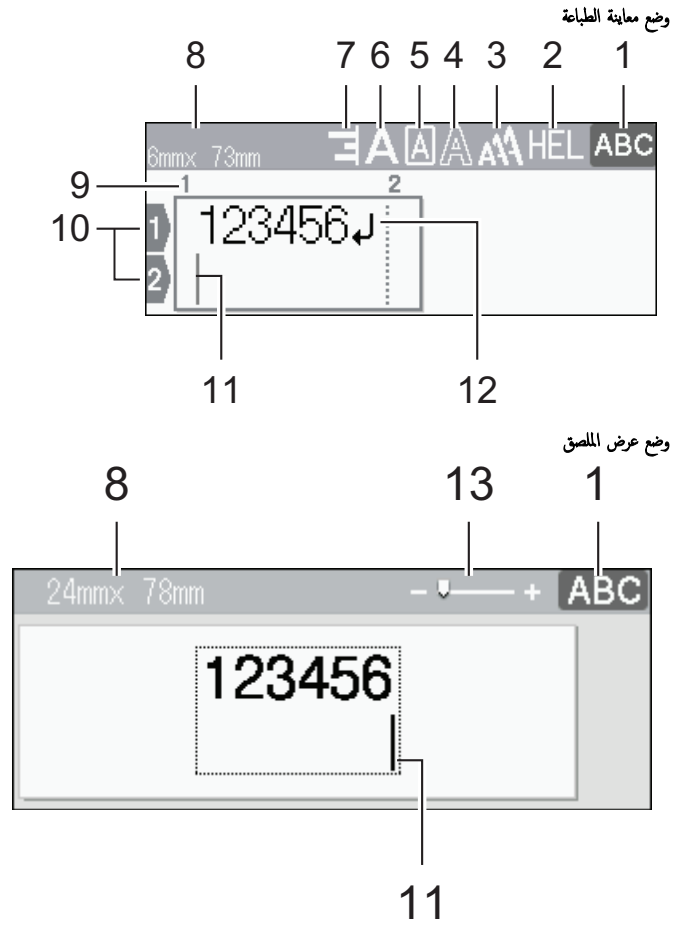

1. **وضع الإدخال**
يُشير إلى وضع الإدخال الحالي.
2. **الخط الحالي**
يشير إلى الخط الحالي.
3. **حجم الحرف**
يشير إلى حجم الحرف الحالي.
4. **نمط الحرف**
يشير إلى نمط الحرف الحالي.
5. **الإطار**
يشير إلى ما إن كان هناك إطار تم تعيينه.
6. **العرض**
يشير إلى عرض الحرف.
7. **الموقع**
يشير إلى محاذاة الحرف.
8. **عرض الشريط X طول الملصق**
قد يختلف طول الملصق المعروض على شاشة عرض LCD بدرجة طفيفة عن الطول الفعلي للملصق عند الطباعة.
9. **رقم الكتلة**
يشير إلى رقم الكتلة.
10. **رقم السطر**
يشير إلى أرقام الأسطر داخل تخطيط الملصق.

11. المؤشر

ستظهر أحرف جديدة على يسار المؤشر.
يشير إلى الموضع الحالي لإدخال البيانات.

12. علامة الرجوع

يشير إلى نهاية سطر النص.

13. التكبير/التصغير/تغيير الحجم

تغيير تكبير شاشة المعاينة وتصغيرها.

معلومات ذات صلة



• قم بإعداد طباعة الملصقات الخاصة بك

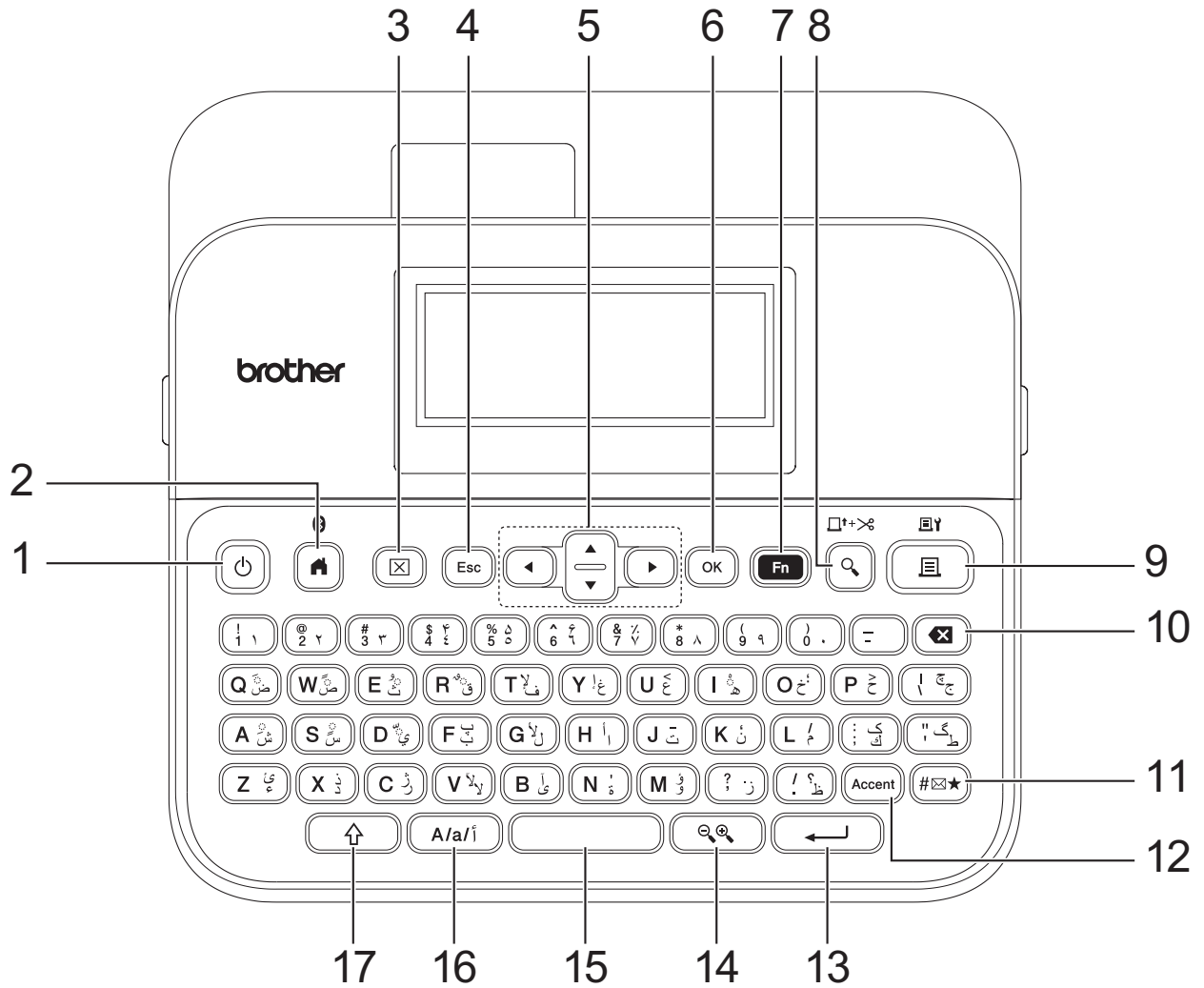

1. الطاقة

اضغط لتشغيل أو إيقاف طابعة المصقات.

2. الصفحة الرئيسية/البلوتوث

اضغط للرجوع إلى الشاشة الرئيسية. لتشغيل أو إيقاف تشغيل البلوتوث، اضغط على زرّي الصفحة الرئيسية/البلوتوث وإزاحة في نفس الوقت.

3. المسح

اضغط لمسح جميع النصوص وإعدادات الطابعة.

4. الإلغاء

اضغط لإلغاء العملية الحالية.

5. المؤشر

اضغط لتحريك المؤشر في اتجاه السهم.

6. OK

اضغط لتحديد الخيار المعروض.

7. الوظيفة

اضغط لتحديد قائمة الوظيفة.

لعرض السيات، اضغط على مفتاحي الوظيفة وإزاحة في نفس الوقت.

8. معاينة/تغذية و قطع

اضغط لعرض صورة المصق قبل الطابعة.

لتغذية الشريط، اضغط على مفتاحي **معاينة/تغذية و قطع و إزاحة** في نفس الوقت.

9. طباعة/خيارات الطباعة

اضغط على طباعة.

لتعيين خيارات الطباعة، اضغط على مفتاحي **طباعة/خيارات الطباعة و إزاحة** في نفس الوقت.

10. مسافة للخلف

اضغط لحذف أي حرف مكتوب على يسار المؤشر.

11. الرمز

اضغط لتحديد وإدخال رمز ما من قوائم الرموز.

12. الرمز

اضغط لتحديد وإدخال الأحرف المشددة.

13. إدخال

اضغط لتأكيد اختيارك.

14. التكبير/التصغير/تغيير الحجم

اضغط لتغيير تكبير المعاينة.

15. المسافة

اضغط لإدخال مسافة فارغة.

اضغط للرجوع إلى القيمة الافتراضية.

16. مفتاح إعداد الأحرف

اضغط لتبديل وضع الإدخال بين اللغة العربية، والفارسية، والإنجليزية بحروف كبيرة، وصغيرة.

17. إزاحة

اضغط مطوّلًا عند الضغط على مفتاح حرف أو رقم لكتابة حرف كبير أو رمز موجود على مفتاح الأرقام.

لتحريك المؤشر إلى بداية النص الموجود في الحقل السابق أو التالي، اضغط على مفتاحي **إزاحة و ▲** أو **▼** في نفس الوقت.

لتحريك المؤشر إلى بداية أو نهاية السطر الحالي، اضغط على مفتاحي **إزاحة و ◀** أو **▶** في نفس الوقت.

معلومات ذات صلة



• تم بإعداد طباعة الملصقات الخاصة بك

توصيل محول التيار المتردد

إذا قمت بتوصيل محول الطاقة، استخدم محول التيار المتردد فقط، الجزء رقم AD-E001A، المصمم خصيصًا لطابعة المصقات هذه.

1. أدخل كبل محول التيار المتردد في مقبس محول التيار المتردد على جانب طابعة المصقات.
2. وقم بتوصيل المأخذ في أقرب قابس كهربائي قياسي.

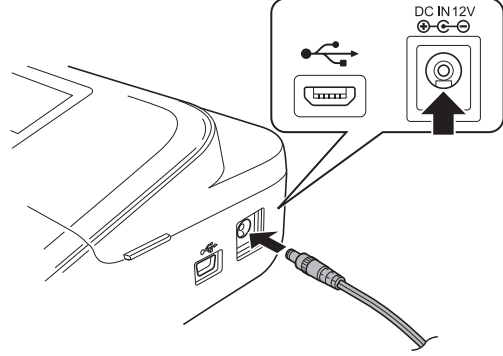

معلومات ذات صلة

- تم إعداد طابعة المصقات الخاصة بك

تم تثبيت البطاريات

لضمان إنشاء نسخة احتياطية من الذاكرة، توصيك باستخدام 6 بطاريات قلوية مقياس AA (LR6) مع محول تيار متردد.

ملاحظة

- لحماية ذاكرة طابعة المصقات وإنشاء نسخة احتياطية منها، عندما يتم فصل محول التيار المتردد، فإننا نوصي بتركيب بطاريات قلوية مقياس AA في طابعة المصقات.
- عند فصل الطاقة لأكثر من دقيقتين، يتم مسح كافة إعدادات النص والتنسيقات. لن يتم مسح أي ملفات نصية محفوظة في الذاكرة.
- أزل البطاريات إذا كنت لا تنوي استخدام طابعة المصقات لفترة زمنية طويلة.
- تخلف من البطاريات في نقطة تجميع مناسبة، وليس ضمن النفايات المحلية العامة. بالإضافة إلى ذلك، تأكد من الالتزام بجميع اللوائح الفيدرالية والولائية والمحلية المعمول بها.
- عند تخزين البطاريات أو التخلص منها، تم بلفها (عن طريق تغطيتها باستخدام شريط سيلوفان على سبيل المثال كما هو موجود في الرسم التوضيحي)، لمنع حدوث دائرة كهربائية قصيرة.

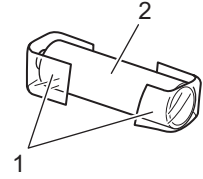

1. شريط سيلوفان
2. بطارية قلوية

1. افصح غطاء حجرة البطارية.

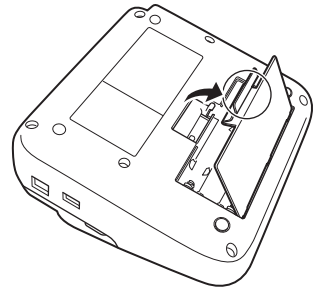

2. تم بتركيب ستة بطاريات قلوية مقياس AA (LR6).
احرص على تثبيتها بالاتجاه الصحيح.

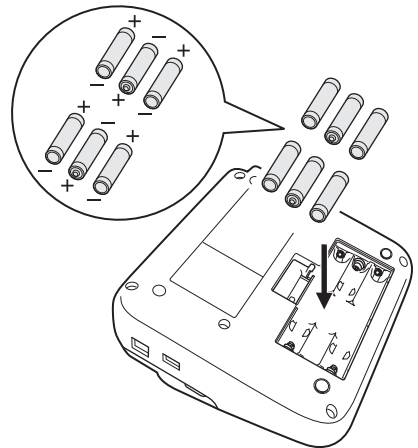

3. أألق غطاء حجرة البطارية.

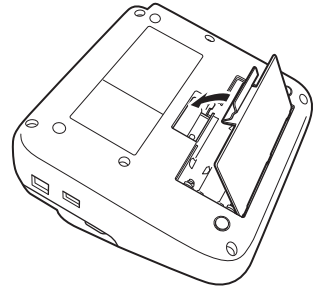

لإزالة البطاريات، اتبع خطوات إجراء التثبيت بترتيب عكسي.

معلومات ذات صلة



• تم إعداد طابعة الملصقات الخاصة بك

أدخل شريط الكاسيت

1. افتح غطاء حجرة شريط الكاسيت.

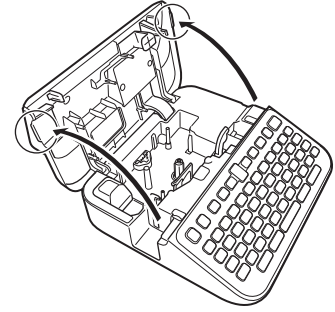

2. أدخل شريط كاسيت كما يظهر في الرسم التوضيحي.

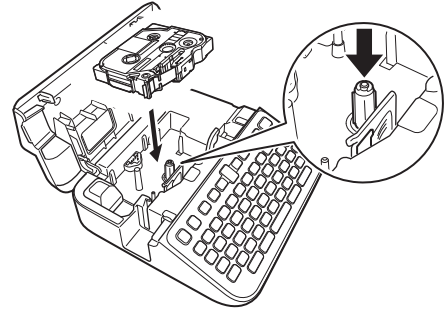

ملاحظة

عند إدخال شريط الكاسيت، تأكد من عدم التصاقه برأس الطباعة.

3. أغلق غطاء حجرة شريط الكاسيت.

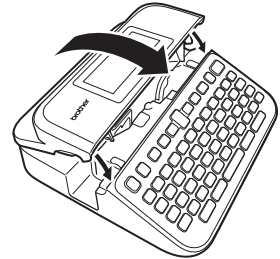

إذا لم تتمكن من إغلاق غطاء حجرة شريط الكاسيت، فتحقق مما إذا كان ذراع التحرير مرفوعًا لأعلى. وإذا لم يكن كذلك، فحرر الذراع، ثم أغلق الغطاء.

معلومات ذات صلة

- تم إعداد طابعة المصقات الخاصة بك

تشغيل / إيقاف تشغيل طابعة المصقات

1. لتشغيل طابعة المصقات، اضغط على .

2. لإيقاف تشغيل طابعة المصقات، اضغط مطولاً على .

لتوفير الطاقة وإيقاف تشغيل طابعة المصقات تلقائياً بعد فترة زمنية محددة، استخدم خاصية إيقاف التشغيل التلقائي.

معلومات ذات صلة

• قم بإعداد طابعة المصقات الخاصة بك

مواضيع ذات صلة:

• قم بتعيين إيقاف التشغيل التلقائي

• المواصفات

تعيين اللغة

عند تشغيل طابعة المصقات للمرة الأولى، ستظهر شاشة لتحديد اللغة. حدد اللغة بالضغط على ◀ أو ▶، ثم اضغط على **OK**.

1. اضغط على .
2. اضغط على ◀ أو ▶ لعرض الإعدادات، ثم اضغط على **OK**.
3. اضغط على ▲ أو ▼ لعرض اللغة، ثم اضغط على **OK**.
4. اضغط على ▲ أو ▼ لتحديد اللغة، ثم اضغط على **OK**.

معلومات ذات صلة



- قم بإعداد طابعة المصقات الخاصة بك

تعيين وحدات القياس

1. اضغط على .
2. اضغط على ◀ أو ▶ لعرض الإعدادات، ثم اضغط على OK.
3. اضغط على ▲ أو ▼ لعرض وحدة القياس، ثم اضغط على OK.
4. اضغط على ▲ أو ▼ لعرض إثنس أو mm، ثم اضغط على OK.

معلومات ذات صلة

- تم بإعداد طباعة الملصقات الخاصة بك

قم بتعيين إيقاف التشغيل التلقائي

تحتوي طابعة المصقات على وظيفة توفير الطاقة، التي تقوم بإيقاف تشغيله تلقائياً إذا لم يتم الضغط على أي مفتاح خلال وقت معين، في ظروف تشغيل معينة. سواء كنت تستخدم محول تيار متردد أو بطاريات، يمكنك تغيير توقيت إيقاف التشغيل التلقائي.

1. اضغط على .
2. اضغط على ◀ أو ▶ لعرض الإعدادات، ثم اضغط على OK.
3. اضغط على ▲ أو ▼ لعرض إيقاف تشغيل تلقائي، ثم اضغط على OK.
4. اضغط على ▲ أو ▼ لعرض محول التيار الكهربائي أو بطارية، ثم اضغط على OK.
5. اضغط على ▲ أو ▼ لتحديد أحد الخيارات التالية:

الخيار	الوصف
محول التيار الكهربائي	وقف تشغيل ساعة
	ساعتان
	4 ساعات
	8 ساعات
بطارية	5 دقائق
	10 دقائق
	30 دقيقة

6. اضغط على OK.

معلومات ذات صلة 

• قم بإعداد طابعة المصقات الخاصة بك

تمكين أو تعطيل البلوتوث

1. اضغط على .
2. اضغط على ◀ أو ▶ لعرض الإعدادات، ثم اضغط على **OK**.
3. اضغط على ◀ أو ▶ لعرض بلوتوث، ثم اضغط على **OK**.
4. اضغط على ▲ أو ▼ لعرض بلوتوث (تشغيل/إيقاف)، ثم اضغط على **OK**.
5. اضغط على ▲ أو ▼ لتحديد تشغيل أو إيقاف، ثم اضغط على **OK**.
عند تحديد تشغيل، ستظهر أيقونة البلوتوث على شاشة LCD.

- يمكنك كذلك تمكين أو تعطيل البلوتوث بالضغط على  و  في نفس الوقت عند عرض شاشة الصفحة الرئيسية.
- تم بتعيين وضع إعادة الاتصال التلقائي للبلوتوث على التشغيل أو إيقاف التشغيل عند توصيل طابعة المصقات بجهازك المحمول.

معلومات ذات صلة

- تم إعداد طابعة المصقات الخاصة بك

تشغيل/إيقاف تشغيل رصد لون الشريط

لمعاينة أكثر دقة للملصق الذي تقوم بإنشائه، اضبط وظيفة رصد لون الشريط إلى تفعيل في وضع عرض الملصق. سترصد طباعة ملصقات الملصقات الخاصة بك لون الشريط وتعرض صورة الملصق على شاشة LCD التي تعكس لون الشريط. الإعداد الافتراضي هو تفعيل.

1. اضغط على .
2. اضغط على ◀ أو ▶ لعرض الإعدادات، ثم اضغط على OK.
3. اضغط على ▲ أو ▼ لعرض لون الملصق، ثم اضغط على OK.
4. اضغط على ▲ أو ▼ لتحديد تفعيل أو إغلاق، ثم اضغط على OK.

ملاحظة

خاصية رصد لون الشريط غير متاحة عند استخدام أشرطة كاسيت معينة. وفي هذه الحالة، تصبح صورة الملصق المعروضة على شاشة عرض LCD عبارة عن نص أسود على خلفية بيضاء.

معلومات ذات صلة

- تم إعداد طباعة الملصقات الخاصة بك
- مواضيع ذات صلة:
- تم بتعيين وضع الإدخال

قم بتغذية الشريط

1. لتغذية الشريط، اضغط على  و .
2. اضغط على  أو  لتحديد أحد الخيارات التالية:

الخيار	الوصف
تغذية و قطع	حدد لتغذية وقطع الشريط تلقائياً.
تغذية فقط	حدد لتغذية الشريط دون قطعه.
	يوصى به عند استخدام شريط قماشى قابل للكي، وهو ما يجب قطعه بالملصق.

3. اضغط على **OK**.

معلومات ذات صلة

- قم بإعداد طابعة المصقات الخاصة بك

ضبط سطوع شاشة العرض

1. اضغط على .
2. اضغط على ◀ أو ▶ لعرض الإعدادات، ثم اضغط على OK.
3. اضغط على ▲ أو ▼ لعرض تعديل، ثم اضغط على OK.
4. اضغط على ▲ أو ▼ لعرض سطوع الشاشة، ثم اضغط على OK.
5. اضغط على ▲ أو ▼ وحدد تفضيلاتك، -2 - +2، ثم اضغط على OK.

معلومات ذات صلة



• قم بإعداد طابعة المصقات الخاصة بك







قم بتعيين وضع الإدخال

وضع عرض الملصق



وضع معاينة الطباعة



1. اضغط على .
2. اضغط على  أو  لعرض الإعدادات، ثم اضغط على **OK**.
3. اضغط على  أو  لعرض وضع ادخال، ثم اضغط على **OK**.
4. اضغط على  أو  لتحديد أحد الخيارات التالية:

الخيار	الوصف
معاينة ملصق	يعرض سيات وأطر الحروف التي تقوم بتعيينها عند إنشاء ملصق.
اضغط على  لتغيير حجم LCD.	
معاينة طباعة	اختر ما إن كنت لا تريد عرض السيات على شاشة LCD.

5. اضغط على **OK**.

معلومات ذات صلة

- قم بإعداد طباعة الملصقات الخاصة بك
- مواضيع ذات صلة:
- معاينة الملصقات

- قم بتثبيت برنامج تشغيل الطابعة وغيره من البرامج على كمبيوتر (Windows)
- توصيل طابعة المصقات بجهاز كمبيوتر

قم بتثبيت برنامج تشغيل الطابعة وغيره من البرامج على كبيوتر (Windows)

للطابعة من جهاز الكبيوتر الخاص بك الذي يعمل بنظام تشغيل Windows. قم بتثبيت برنامج تشغيل الطابعة وبرنامج Brother P-touch Editor من Brother عليه.

1. افتح مستعرض الويب الذي تفضله واكتب install.brother في شريط العنوان.

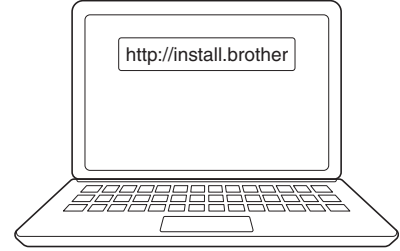

2. انقر زر **Download** (تنزيل) لتنزيل مثبت البرامج/التوثيق.

3. انتقل إلى مجلد التنزيل على جهاز الكبيوتر الخاص بك، وانقر مرتين على ملف المثبت المنزل، واتبع التعليمات المعروضة على الشاشة.

ملاحظة

- عند توصيل طابعة المصقات بحاسوبك باستخدام البلوتوث، تأكد من ضبط إعداد نقل البيانات عبر البلوتوث في نظام التشغيل لديك ليصبح ثنائي الاتجاه.
- اضغط على الزر المطلوب في طابعة المصقات للاقتزان عندما تقوم بتأكيد كلمة المرور.

معلومات ذات صلة

- تثبيت البرامج
- التطبيقات المتاحة

التطبيقات المتاحة

Windows

الميزات	التطبيق
يسمح لك بتصميم وطبعات ملصقات مخصصة باستخدام أدوات رسم داخلية لإنشاء أنماط خطوط ونصوص مختلفة، واستيراد الصور، وإدراج الباركود.	P-touch Editor ¹
يسمح لك بنقل القوالب والبيانات الأخرى إلى طابعة الملصقات وحفظ النسخ الاحتياطية لبياناتك على جهاز الكمبيوتر. تم تثبيت هذا التطبيق من خلال P-touch Editor.	P-touch Transfer Manager ²
يقوم بإدارة وطباعة قوالب P-touch Editor. يمكن استخدام P-touch Library لطباعة القوالب. تم تثبيت هذا التطبيق من خلال P-touch Editor.	P-touch Library
يسمح لك بنقل المستندات إلى طابعة الملصقات.	P-touch Transfer Express ²
يقوم بتحديث البرامج والبرامج الثابتة لأحدث إصدار.	P-touch Update Software ²

¹ وظيفة نقل القالب متاحة الآن مع P-touch Editor 5.4 فقط. سيدعم P-touch Editor 6.0 هذه الخاصية من تحديث مستقبلي.

² متوفر مع وصلة USB فقط.

Mac

الميزات	التطبيق
يسمح لك بتصميم وطبعات ملصقات مخصصة باستخدام أدوات رسم داخلية لإنشاء أنماط خطوط ونصوص مختلفة، واستيراد الصور، وإدراج الباركود.	P-touch Editor
يقوم بتحديث البرامج الثابتة لأحدث إصدار.	Express ¹

¹ متاح مع وصلة USB فقط.

معلومات ذات صلة 

• قم بتثبيت برنامج تشغيل الطابعة وغيره من البرامج على كبيوتر (Windows)

توصيل طابعة المصقات بجهاز كمبيوتر

- قم بتوصيل طابعة المصقات بالكمبيوتر باستخدام كبل USB

قم بتوصيل طابعة المصقات بالكمبيوتر باستخدام كبل USB

1. تأكد من أن المصق طابعة المصقات مغلقة قبل توصيل كبل USB.
2. قم بتوصيل كبل USB بمنفذ USB المصق في طابعة المصقات، ثم بحاسوبك.

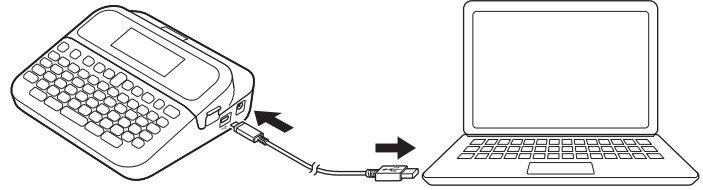

3. قم بتشغيل طابعة المصقات.

معلومات ذات صلة



- توصيل طابعة المصقات بجهاز كمبيوتر

تحرير الملصق

- قم بإضافة نص إلى الملصق
- قم بإضافة سطر نص جديد للملصق الخاص بك
- قم بإضافة كناية نصية جديدة للملصق الخاص بك
- حذف النص
- إدخال الرموز
- قم بإدخال الأحرف المشددة
- قم بتعيين سمات الأحرف
- تحديد طول الملصق
- استخدم مخططات التنسيق التلقائي
- استخدم مخططات الكتل
- قم بإنشاء الجداول
- أنشئ ملصق باركود
- استخدم وظيفة الوقت والتاريخ

قم بإضافة نص إلى المصق

1. اضغط على .
2. اضغط على < أو > لعرض عمل المصق، ثم اضغط على OK.
3. أكتب النص أو الرموز التي تريدها (ما يصل إلى 280 حرفاً ورقماً، بما في ذلك المسافات وعلامات الترقيم).

 تتم إضافة الأحرف الإنجليزية أو الرموز أو الخط الجديد إلى يمين الأحرف العربية. لإضافتهم إلى اليسار، حرك المؤشر إلى الموضع المطلوب قبل إدخال النص الإضافي أو الخط الجديد. تتم إضافة الحروف المتحركة والسكون والتنوين والشدة على يسار الأحرف في هذا الجهاز. أما في حال استخدام برنامج P-touch Editor، يمكن إضافة هذه الأحرف أعلى أو أسفل الحرف. اختر وضع إدخال الأحرف العربية/الفارسية وذلك لإدخال الأرقام العربية الشرقية (الهندية) أو الفارسية. لإدخال الأرقام العربية (الغربية) اختر وضع إدخال الأحرف الإنجليزية الكبيرة والصغيرة. عندما يتم إدخال الحروف العربية بعد عدد، يتم إضافتها إلى يمين الرقم.

إدخال التطويل

لإدخال التطويل، اضغط مطوّلاً على  ثم اضغط على مفتاح الأحرف المشددة العربية (Q, W, E, R, I, A, S, D).

معلومات ذات صلة 

• تحرير المصق

قم بإضافة سطر نص جديد للملصق الخاص بك

يمكنك إضافة ما يصل إلى سبعة أسطر إلى ملصقك، بناءً على الشريط الذي تستخدمه. معلومات إضافية << مواضيع ذات صلة

1. حرك المؤشر إلى نهاية السطر الحالي.

2. اضغط على 

السطر 1



السطر 2



نتائج الملصق المطبوع

ABC
DEF

يعتمد أقصى عدد مسموح به من السطور الذي يمكنك إضافته على عرض الشريط. 

عرض الشريط	الحد الأقصى لعدد الأسطر
24 م	7 أسطر
18 م	5 أسطر
12 م	3 أسطر
9 م	2 أسطر
6 م	
3.5 م	سطر واحد

معلومات ذات صلة 

• تحرير الملصق



• مواضيع ذات صلة:

• المواصفات

قم بإضافة كتلة نصية جديدة للملصق الخاص بك

لطباعة عدة ملصقات، بحيث يكون النص على أقسام منفصلة، يمكنك إدراج كتل نصية مختلفة في نفس الملصق.



لإضافة كتلة نصية جديدة من النصوص أو السطور الفارغة على يمين النص الحالي، اضغط مطوّلًا على ، ثم اضغط على  في نفس الوقت.

وسيتحرك المؤشر إلى بداية الكتلة الجديدة.



- لتغيير سيات الحروف في أحد الكتل النصية، اتبع الخطوات اللازمة لتغيير سيات الحروف لأحد أسطر النص.

- الحد الأقصى للكتل النصية في الملصق هو خمس كتل.

معلومات ذات صلة

• تحرير الملصق



حذف النص

- << لحذف حرف واحد في كل مرة على حدة:
- << لحذف نص لكن دون حذف إعدادات التنسيق:
- << لحذف جميع الحروف الموجودة في خط بعينه:
- << لحذف جميع إعدادات الحروف والتنسيقات:

لحذف حرف واحد في كل مرة على حدة:

اضغط على .



لحذف نص لكن دون حذف إعدادات التنسيق:

1. اضغط على .
2. اضغط على  أو  لعرض النص فقط، ثم اضغط على **OK**.

لحذف جميع الحروف الموجودة في خط بعينه:

1. اضغط على  أو  لتحريك السطر الذي تريد حذفه.
2. اضغط على  و  في نفس الوقت.

لحذف جميع إعدادات الحروف والتنسيقات:

1. اضغط على .
2. اضغط على  أو  لعرض النص والتنسيق، ثم اضغط على **OK**.

معلومات ذات صلة 

• تحرير المصق

إدخال الرموز

- إدخال الرموز باستخدام وظيفة الرمز
- قم بتعيين تاريخ الرمز
- خيارات الرمز

إدخال الرموز باستخدام وظيفة الرمز

1. اضغط على .
2. اضغط على ▲ أو ▼ لتحديد فئة ما، ثم اضغط على OK.
3. اضغط على ▲، أو ▼، أو ◀، أو ▶ لتحديد أي رمز، ثم اضغط على OK.

معلومات ذات صلة



• إدخال الرموز

قم بتعيين تاريخ الرمز

يمكن لتاريخ الرمز تخزين ما يصل إلى 30 رمزًا تم استخدامها مؤخرًا. الوضع الافتراضي، هو تعيين وظيفة تاريخ الرمز على نعم.







1. اضغط على .
2. اضغط على ◀ أو ▶ لعرض الإعدادات، ثم اضغط على OK.
3. اضغط على ▲ أو ▼ لعرض رمز تاريخ، ثم اضغط على OK.
4. اضغط على ▲ أو ▼ لتحديد نعم أو لا، ثم اضغط على OK.

معلومات ذات صلة



• إدخال الرموز

خيارات الرمز

الرموز	الفئة
<p> ~ ^ _ * @ # \ / % : ; ' " • ? ! ¿ ¡ ? - & ~ ^ _ * @ # \ / % </p>	تشكيل
<p> () [] < > « » [] → ← ↑ ↓ ⇨ ⇩ ⇧ ⇩ → ← ↑ ↓ ↙ ↘ ↗ ↖ ↔ ↕ ⌘ ⌘ § </p>	أقواس / سهام
<p> + - × ÷ ± = ≥ ≤ ≠ ∴ α β γ δ μ Ω φ Σ ∂ ∅ 0 1 2 3 4 5 6 7 8 9 0 1 2 3 4 5 6 7 8 9 ¼ ½ ¾ I II III IV V VI VII VIII IX X </p>	الرياضيات
<p> % \$ € £ ¥ ¢ ° ft. in. m² m³ cc ℓ oz. lb. °F °C </p>	عملة / وحدة
	سلامة
	ممنوعات
	إشارة
	كهربائيات
	عمل
	رعاية صحية

الرموز	الفئة
	كهربائية
	DIY/هواية
	حديقة
	حرفة/أطفال
	موسيقى
	حيوانات
	مواد غذائية
	بيئة/أرض
	فعاليات
	مركبة
	خزانة ثياب
	رياضات
	عائلة

الرموز	الفئة
	تعبيري
	أشكال
	التنجيم

معلومات ذات صلة



• إدخال الرموز

قم بإدخال الأحرف المشددة

1. أدخل الحرف الذي تريده.
2. اضغط على  .
3. اضغط على ▲ أو ▼ لتحديد أحرف مشددة، ثم اضغط على OK.

معلومات ذات صلة



- تحرير المصق
- خيارات الأحرف المشددة

خيارات الأحرف المشددة

تعتمد الأحرف المشددة المعروضة على شاشة LCD على لغتك.

الأحرف المشددة	الحرف
á à â ä æ å ã ä å ä	a
Á À Â Ä Æ Å Æ Å Ä Ä	A
ç ċ Ć	c
Ç Ć Ć	C
d' ð đ	d
Ď Ď	D
é è ê ë ě ě é ē	e
É È Ê Ë Ě Ě É Ē	E
ǵ ǵ	g
Ǵ Ǵ	G
í î ï ĵ ĭ ĭ	i
Í Î Ï Ĵ Ĭ Ĭ	I
ķ	k
Ķ	K
ł ł ł ł	l
Ł Ł Ł Ł	L
ñ ñ ñ ñ	n
Ñ Ñ Ñ Ñ	N
ó ò ô ø ö õ œ ö	o
Ó Ò Ô Ø Ö Õ Œ Ö	O
ř ř ř	r
Ř Ř Ř	R
š š š š ß	s
Š Š Š Š ß	S
ť ť ƚ	t
Ť Ť ƚ	T

الأحرف المشددة	الحرف
ú ù û ü ů ū Ű	u
Ú Ù Û Ü Ů Ū Ű	U
ý ŷ	y
Ý Ŷ	Y
ž ź ž	z
Ž Ź Ž	Z

معلومات ذات صلة



• تم بإدخال الأحرف المشددة

تقم بعين سات الأحرف

يمكنك تعيين سات الأحرف في الملصق أو في كل سطر.

- قم بتطبيق سات الحروف على الحرف
- طبق سات الحروف على سطر من النص
- خيارات تعيين السات
- قم بتعيين نمط الاحتواء التلقائي

قم بتطبيق سمات الحروف على الحرف

عند تنسيق النص، يمكنك معاينة اختيارات سمات الحروف على شاشة LCD.



1. اكتب النص الذي تريده.
2. اضغط على .
3. اضغط على  أو  لتحديد سمة معينة، ثم اضغط على **OK**.
4. اضغط على  أو  لتعيين قيمة للسمة، ثم اضغط على **OK**.
5. اضغط على  للرجوع إلى شاشة إدخال النص.

معلومات ذات صلة

- قم بتعيين سمات الأحرف
- مواضيع ذات صلة:
- خيارات تعيين السمات

طبق سيات الحروف على سطر من النص

إذا أضفت عدة سطور إلى ملصقك، فيمكنك تنسيق كل سطر في النص ليبدو مختلفًا.

1. اكتب السطور، أو الحروف، أو النص الذي تريده في الملصق الخاص بك.
 2. اضغط على ▲ أو ▼ لتحريك المؤشر إلى السطر الذي تريد تغيير سيات حروفه.
 3. اضغط على  و  لعرض سيات التنسيق المتاحة.
- تشير الخطوط السوداء الثلاثة (1) على الجانب الأيسر من سمة الحرف إلى أنك تقوم الآن باستخدام هذه السمة في هذا السطر فقط.

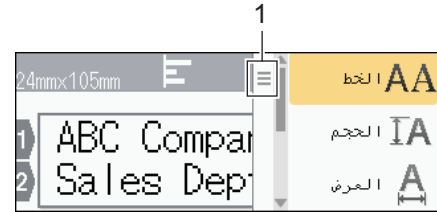

4. اضغط على ▲ أو ▼ لتحديد سمة معينة، ثم اضغط على **OK**.
5. اضغط على ▲ أو ▼ لتعيين قيمة للسمة، ثم اضغط على **OK**.
6. اضغط على  للرجوع إلى شاشة إدخال النص.

عند تعيين قيم سيات مختلفة لكل سطر، تظهر قيم كل سطر كشلاله خطوط سوداء (1)، وهو ما يُعرف كذلك باسم "فائمة شطيرة البرجر"، عند الضغط على .



معلومات ذات صلة

- [تقم بعين سيات الأحرف](#)
- [مواضيع ذات صلة:](#)
- [خيارات تعيين السيات](#)

خيارات تعيين السمات

الخط

النتيجة	الرسالة على شاشة LCD	القيمة
A1	HEL	Helsinki
A1	BRU	Brussels
A1	ATL	Atlanta
A1	FLO	Florida
<i>A1</i>	CAL	Calgary
A1	SOF	Sofia
A1	LGO	Letter Gothic

حجم الخط

الأحجام المتاحة:

6pt. 9pt. 12pt. 18pt. 24pt. 36pt. 42pt. 48pt تلقائي.

عندما يتم اختيار آلي، يتم تعديل النص تلقائياً حتى يتم طباعته بأكبر حجم متوفر في إعدادات الخط لكل عرض شريط.

العرض

النتيجة	القيمة
A	x 1
A	x 3/2
A	x 2
A	x 1/2
A	x 2/3

نمط الخط

النتيجة	الرسالة على شاشة LCD	القيمة
A	عادي	عادي
A	غامق	عريض
A	خط أسفل	تسطير
A	خط أسفل +عريض	عريض مع التسطير
A	وسط	بتوسطه خط
A	مخطط	تفصيلي

القيمة	الرسالة على شاشة LCD	النتيجة
مظلل	مظلل	A
حاد	حاد	A
مائل	مائل	A
مائل وعريض	مائل + غامق	A
تسطير + مائل	خط أسفل + مائل	A
تسطير + عريض + مائل	خط أ + غ + م	A
مائل وتوصيلي	مائل + مختلط	A
مائل ومظلل	مائل + مظلل	A
مائل وحاد	مائل + حاد	A
رأسي	عمودي	A
عريض ورأسي	عمودي + غامق	A

المحاذاة







القيمة	النتيجة
يسار	ABC
وسط	ABC
يمين	ABC
ضبط	A B C

معلومات ذات صلة

• تتم بعين سيات الأحرف

قم بتعيين نمط الاحتواء التلقائي

يمكنك تقليل حجم النص ليناسب طول المصق.

1. اضغط على .
2. اضغط على  أو  لعرض الإعدادات، ثم اضغط على **OK**.
3. اضغط على  أو  لعرض ملابحة النمط آليا، ثم اضغط على **OK**.
4. اضغط على  أو  لتحديد أحد الخيارات التالية:

الخيار	الوصف
حجم النص	سيتم تقليل الحجم الإجمالي للنص ليلائم المصق.
عرض النص	سيتم تقليل العرض ليناسب حجم $1/2 \times$ أو $2/3 \times$ ليلائم المصق. للحصول على النتيجة المتوقعة  مواضيع ذات صلة







5. اضغط على **OK**.

معلومات ذات صلة

- قم بتعيين سمات الأحرف
- مواضيع ذات صلة:
- خيارات تعيين السمات

تحديد طول المصق

يمكن أن يتراوح طول المصقات بين 30 م و300 م. عند تحديد آلي، يتم ضبط طول المصق تلقائياً بناءً على حجم النص المدخل.

1. اضغط على .
2. اضغط على  أو  لعرض الطول، ثم اضغط على **OK**.
3. قم بأحد الإجراءات التالية:
 - اضغط على  أو  لتحديد قيمة، ثم اضغط على **OK**.
 - اضغط طول المصق عن طريق كتابة الطول الذي تريده باستخدام الأرقام في لوحة المفاتيح. عند الانتهاء، اضغط على **OK**.
4. اضغط على  للرجوع إلى شاشة إدخال النص.

معلومات ذات صلة

- تحرير المصق
- قم بتعيين الإطارات
- مواضيع ذات صلة:
- تحديد خيار القص

قم بتعيين الإطارات

1. اضغط على .
2. اضغط على ▲ أو ▼ لعرض الإطار، ثم اضغط على **OK**.
3. اضغط على ▲ أو ▼ لتحديد فئة ما، ثم اضغط على **OK**.
4. اضغط على ▲، أو ▼، أو ◀، أو ▶ لتحديد إطا باستخدام، ثم اضغط على **OK**.

يمكنك كذلك تحديد إطار عن طريق إدخال رقمه. معلومات إضافية ◀◀ معلومات ذات صلة 

معلومات ذات صلة

- تحديد طول المصق
- خيارات الإطار

خيارات الإطار

الفترة	الإطارات
بسيط 1	
بسيط 2	
ذكور	
اعمال 1	

استخدم مخططات التنسيق التلقائي

- استخدم القوالب
- خيارات القالب

استخدم القوالب



حدد مخططًا من القوالب المعدة مسبقًا في طباعة الملصقات، وأدخل النص، ثم أضف التنسيق الذي تريده. للقوالب المعدة مسبقًا << مواضيع ذات صلة: خيارات القالب.

إذا كان عرض شريط الكاسيت الحالي لا يتطابق مع العرض المضبوط للقالب المحدد، ستظهر رسالة خطأ عند محاولة طباعة الملصق. اضغط على **Esc** أو أي مفتاح آخر لمسح رسالة الخطأ، ثم أدخل شريط الكاسيت الصحيح أو اختر قالبًا مختلفًا.

مثال - لتخصيص وطباعة قالب معد مسبقًا يحمل اسم علامة الأصول 1:



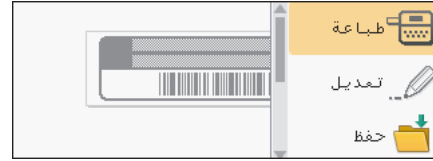

1. اضغط على .
2. اضغط على  أو  لعرض تنسيق ألي، ثم اضغط على **OK**.
3. اضغط على  أو  لعرض نماذج، ثم اضغط على **OK**.
4. اضغط على  أو  لعرض إدارة الأصول، ثم اضغط على **OK**.
5. اضغط على  أو  لعرض ملصق الأصول 1، ثم اضغط على **OK**.
6. أدخل النص الذي تريده، ثم اضغط على **OK**.
7. أدخل النص في حقل النص التالي، ثم اضغط على **OK**.
8. اضغط على  أو  أو  أو  لتحديد سمة معينة للباركود، ثم اضغط على **OK**.
9. أدخل بيانات الباركود، ثم اضغط على **OK**. معلومات إضافية << مواضيع ذات صلة: أنشئ ملصق باركود.
10. قم بأحد الإجراءات التالية:

- حدد طباعة، ثم اضغط على **OK**.
- اضغط على  أو  لتحديد أحد الخيارات التالية:



الخيار	الوصف
تعديل	تغيير النص.
حفظ	حفظ الملصق.
قائمة	معلومات إضافية << مواضيع ذات صلة: استخدم ذاكرة الملف.
معاينة	تغيير إعدادات الخط أو النقط.
معاينة	معاينة الملصق قبل الطباعة.
خيارات الطباعة	اضغط على  لتغيير حجم LCD.
معلومات إضافية << مواضيع ذات صلة: اطبع الملصقات.	خيارات الطباعة
	تحديد خيارات الطباعة.

11. اضغط على  أو  لتحديد عدد الملصقات التي تريد طباعتها، ثم اضغط على  أو **OK**.



• استخدم مخططات التنسيق التلقائي

مواضيع ذات صلة:













• أنشئ ملصق باركود





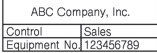

• استخدم ذاكرة الملف

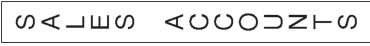
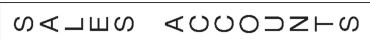



• اطبع الملصقات

• خيارات القالب

خيارات القالب

الفتحة	التجهة	التفاصيل
إدارة الأصول	ملصق الأصول 1	 (م 70 م 24)
	ملصق الأصول 2	 (م 70 م 18)
	ملصق الأصول 3	 (م 70 م 24)
	ملصق الأصول 4	 (م 70 م 18)
	ملصق الأصول 5	 (م 70 م 24)
	ملصق الأصول 6	 (م 70 م 18)
	ملصق الأصول 7	 (م 70 م 12)
حاوية		 (م 76 م 24)
	ملصق معدات	 (م 58 م 24)
خزانة	ملصق خزانة 1	 (م 126 م 24)
	ملصق خزانة 2	 (م 111 م 18)
	ملصق خزانة 3	 (م 126 م 24)
	ملصق خزانة 4	 (م 160 م 24)
ملف	حافة المجلد 1	 (م 219 م 24)
	حافة المجلد 2	

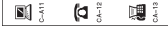
التفاصيل	التهمة	الفترة
(18 م 219 م x)		
 Design Data Jan-Mar 2022 (24 م 219 م x)	3 حافة الجلد	
 Design Data Jan-Mar 2022 (12 م 219 م x)	4 حافة الجلد	
PAYABLES (12 م 82 م x)	خانة الجلد	
AUGUST (12 م 42 م x)	خانة التقسيم	
 (24 م 36 م x)	فهرس المستندات	
 (24 م 70 م x)	1 ملصق عنوان	عنوان/هوية
Robert Becker ABC CORPORATION 1234 Main street Telephone(XXX)XXX-XXXX (24 م 72 م x)	2 ملصق عنوان	
Robert Becker Sales Manager ABC Company, Inc. (24 م 72 م x)	1 ملصق اسم	
 (24 م 72 م x)	2 ملصق اسم	
Robert Becker ABC Company, Inc. (18 م 72 م x)	3 ملصق اسم	
Robert Becker ABC Company, Inc. (24 م 72 م x)	4 ملصق اسم	
 (12 م 25 م x)	SD ملصق ذاكرة	وسائط
Sales Meeting 115 (9 م 25 م x)	اصح ذاكرة	
SERVICE MANUAL (PDF) (9 م 178 م x)	DVD حافة حافظه	
My Favorite Music (6 م 113 م x)	حافة حافظه الأقراص	
ABC ABC (12 م 90 م x)	1 رايه	ملصق كابل
ABC DEF ABC DEF (12 م 90 م x)	2 رايه	

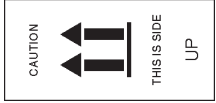
الفتحة	التهمة	التفاصيل
		(12 م x 90 م)
	لف كابل 1	 (24 م x 39 م)
	لف كابل 2	 (18 م x 39 م)
	لوحة (VRT)	 (12 م x 70 م)
لافتة	لافتة 1	 (24 م x 66 م)
	لافتة 2	 (24 م x 50 م)

معلومات ذات صلة



- استخدم مخططات التنسيق التالي



استخدام مخططات الكتل

يمكنك اختيار مخططات كتل مختلفة، بناءً على حجم الشريط، لترتيب أسطر النص في الملصق الخاص بك. حدد أحد خيارات مخطط الكتل، أدخل النص، ثم استخدم تنسيق النص إذا لزم الأمر. لمعرفة الخيارات المتاحة للشريط الذي تستخدمه << معلومات ذات صلة: خيارات مخطط الكتل.

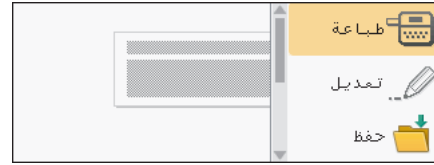
1. اضغط على .
2. اضغط على  أو  لعرض تنسيق ألي، ثم اضغط على **OK**.
3. اضغط على  أو  لعرض تخطيط الملصق، ثم اضغط على **OK**.
4. اضغط على  أو  لتحديد عرض الشريط الذي تريده، ثم اضغط على **OK**.
5. اضغط على  أو  لتحديد مخطط الكتل الذي تريده، ثم اضغط على **OK**.
6. أدخل النص الذي تريده، ثم اضغط على **OK**.
7. أعد تكرار هذه الخطوات لكل حقل نص، ثم اضغط على **OK**.
8. اضغط على **OK** لعرض قائمة الطباعة.
9. قم بأحد الإجراءات التالية:
 - حدد طباعة، ثم اضغط على **OK**.
 - اضغط على  أو  لتحديد أحد الخيارات التالية:



الخيار	الوصف
تعديل	تغيير النص.
حفظ	حفظ الملصق.
معلومات إضافية << مواضع ذات صلة: استخدم ذاكرة الملف.	
قائمة	تغيير إعدادات الخط، أو المحاذاة، أو الإطار.
معاينة	معاينة الملصق قبل الطباعة.
اضغط على 	لتغيير حجم شاشة LCD.
خيارات الطباعة	تحديد خيارات الطباعة.
معلومات إضافية << مواضع ذات صلة: اطبع الملصقات.	

10. اضغط على  أو  لتحديد عدد الملصقات التي تريد طباعتها، ثم اضغط على  أو **OK**.









إذا كان عرض شريط الكاسيت الحالي لا يتطابق مع العرض المصنوع للمخطط المحدد، ستظهر رسالة خطأ عند محاولة طباعة الملصق. اضغط على  أو أي مفتاح آخر لمسح رسالة الخطأ، ثم أدخل شريط الكاسيت الصحيح.

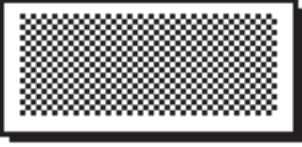
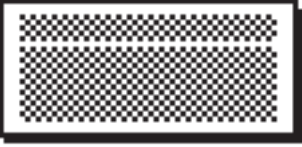



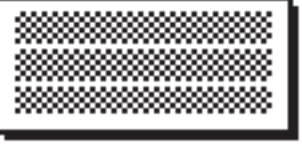

معلومات ذات صلة

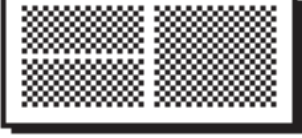
- تحرير الملصق
- خيارات مخطط الكتل
- مواضع ذات صلة:
 - استخدم ذاكرة الملف
 - اطبع الملصقات

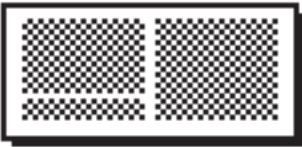

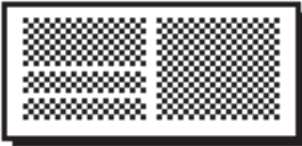
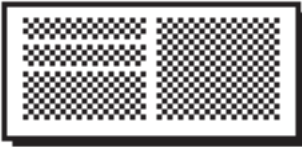

خيارات مخطط الكتل





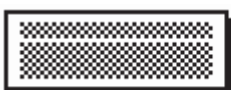



شريط 24 م

التفاصيل	القيمة
 48pt	سطر واحد (انعكاس)
 12pt 36pt	سطران 1
 36pt 12pt	سطران ب
 12pt 12pt 24pt	ثلاثة أسطر أ
 24pt 12pt 12pt	ثلاثة أسطر ب
 18pt 18pt 12pt	ثلاثة أسطر ج
48pt...  24pt	+ 1 سطر واحد أ
18pt...  36pt	+ 1 سطر واحد ب
24pt...  48pt	+ 1 سطر واحد ج
24pt...  48pt	+ 1 سطران 1





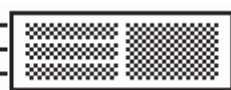

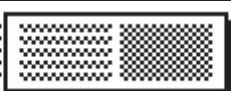
التفاصيل	القيمة
12 pt... 36 pt...  ...48 pt	+ 1 سطران ب
36 pt... 12 pt...  ...48 pt	+ 1 سطران ج
12 pt... 12 pt... 12 pt...  ...48 pt	+ 1 3 أسطر أ
24 pt... 12 pt... 12 pt...  ...48 pt	+ 1 3 أسطر ب
12 pt... 12 pt... 24 pt...  ...48 pt	+ 1 3 أسطر ج
12 pt...  ...24 pt	+ 1 4 أسطر أ
18 pt... 9 pt...  ...48 pt	+ 1 4 أسطر ب
9 pt...  ...24 pt	+ 1 5 أسطر

شرط 18 م

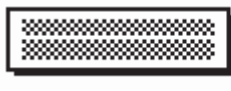
التفاصيل	القيمة
 ... 12 pt ... 24 pt	سطران أ
 ... 24 pt ... 12 pt	سطران ب
 ... 9 pt ... 9 pt ... 24 pt	ثلاثة أسطر أ
 ... 24 pt ... 9 pt ... 9 pt	ثلاثة أسطر ب

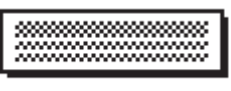

التفاصيل	القيمة
18 pt...  ...36 pt	+ 1 سطر واحد ب
18 pt...  ...42 pt	+ 1 سطر واحد ج
18 pt...  ...42 pt	+ 1 سطران ا
12 pt...  ...42 pt	+ 1 سطران ب
24 pt...  ...42 pt	+ 1 سطران ج
18 pt...  ...42 pt	+ 1 4 أسطر د
12 pt...  ...42 pt	+ 1 3 أسطر
9 pt...  ...24 pt	+ 1 4 أسطر
9 pt...  ...24 pt	+ 1 5 أسطر

شرط 12 م

التفاصيل	القيمة
 9 pt 12 pt	سطران ا
 12 pt 9 pt	سطران ب
 6 pt 6 pt 12 pt	ثلاثة أسطر أ
 12 pt 6 pt 6 pt	ثلاثة أسطر ب
24 pt...  ... 12 pt	+ 1 سطر واحد أ
9 pt...  18 pt	+ 1 سطر واحد ب
12 pt...  ... 24 pt	+ 1 سطر واحد ج

التقييم	التفاصيل
1 + سطران	12 pt...  ...24 pt

شريط 9 م

التقييم	التفاصيل
سطران ا	 6 pt 12 pt
سطران ب	 12 pt 6 pt
1 + سطران	9 pt...  ...18 pt

شريط 6 م

التقييم	التفاصيل
1 + سطران	6 pt...  12 pt

معلومات ذات صلة



• استخدام مخططات الكتل

قم بإنشاء الجداول

إنشاء جدول بواسطة تعيين عدد الأعمدة والصفوف التي تريدها. يمكنك حفظ الملف كقالب لإعادة استخدامه في ملصقات أخرى.

هناك عدد أقصى للصفوف بناءً على عرض الشريط.

عرض الشريط	الحد الأقصى لعدد الأسطر
24 م	7 أسطر
18 م	5 أسطر
12 م	3 أسطر
9 م	2 أسطر
6 م	

1. اضغط على .
2. اضغط على ◀ أو ▶ لعرض تنسيق ألي، ثم اضغط على OK.
3. اضغط على ▲ أو ▼ لعرض تنسيق جدول، ثم اضغط على OK.
استخدم كلاً من مفاتيح ▲، ▼، و◀، ▶ لإنشاء الجدول.
4. اضغط على ▲ أو ▼ لتحديد عرض الشريط الذي تريده، ثم اضغط على OK.
5. اضغط على ▲ أو ▼ لتحديد صفوف.
6. اضغط على ◀ أو ▶ لضبط عدد الصفوف الذي تريده.
7. اضغط على ▲ أو ▼ لتحديد أعمدة.
8. اضغط على ◀ أو ▶ لضبط عدد الأعمدة تريده، ثم اضغط على OK.
9. أدخل النص الذي تريده، ثم اضغط على OK.
10. أعد تكرار هذه الخطوات لكل حقل نص، ثم اضغط على OK.
11. قم بأحد الإجراءات التالية:

- حدد طباعة، ثم اضغط على OK.
- اضغط على ▲ أو ▼ لتحديد أحد الخيارات التالية:

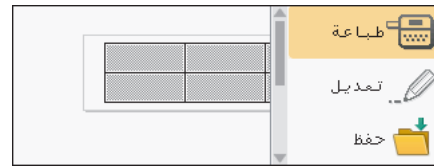

الخيار	الوصف
تعديل	تغيير النص.
حفظ	حفظ الملصق.
معلومات إضافية	مواضيع ذات صلة: استخدم ذاكرة الملف.
قائمة	تغيير إعدادات الخط أو النمط.
معاينة	معاينة الملصق قبل الطباعة.
	اضغط على  لتغيير حجم LCD.
خيارات الطباعة	تحديد خيارات الطباعة.
	معلومات إضافية << مواضيع ذات صلة: اطبع الملصقات.

12. اضغط على ▲ أو ▼ لتحديد عدد الملصقات التي تريد طباعتها، ثم اضغط على  أو OK.

• لا يمكن استخدام شريط 3.5 م لإنشاء الجداول.

• إذا كان عرض شريط الكاسيت الحالي لا يتطابق مع العرض المضبوط للمخطط المحدد، ستظهر رسالة خطأ عند محاولة طباعة الملصق. اضغط على  أو أي مفتاح آخر لمسح رسالة الخطأ، ثم أدخل شريط الكاسيت الصحيح.

معلومات ذات صلة

- تحرير الملصق
- مواضيع ذات صلة:
- استخدم ذاكرة الملف
- اطبع الملصقات
- خيارات مخطط الكتل

أنشئ ملصق باركود

- إنشاء وطباعة الباركود
- تحرير أو حذف باركود وبيانات الباركود

إنشاء وطباعة الباركود

طابعة الملصقات غير مصممة بشكل حصري لإنشاء ملصقات باركود. لذا تأكد دوماً أن ملصقات الباركود يمكن قراءتها بواسطة قارئ الباركود. للحصول على أفضل النتائج، قم بطباعة ملصقات الباركود باستخدام الحبر الأسود على شريط أبيض اللون. مع العلم بأن بعض قارئات الباركود لا تتمكن من قراءة ملصقات الباركود التي يتم إنشاؤها باستخدام شريط أو حبر ملون. يمكن طباعة ما يصل إلى خمسة باركود على أي ملصق.

ملاحظة

- استخدم إعداد كبير عند ضبط العرض، متى أمكن ذلك. ولا تتمكن بعض قارئات الباركود من قراءة ملصقات الباركود التي يتم إنشاؤها عند استخدام إعداد صغير.
- فالطباعة المستمرة لعدد كبير من الملصقات ذات الباركود قد يتسبب في فرط سخونة رأس الطباعة، الأمر الذي قد يؤثر على جودة الطباعة.
- تتاح الرموز فقط لبروتوكولات CODE39 أو CODE128 أو CODABAR أو GS1-128.
- تتوفر سمة (تحقق من الرق) "خانة الفحص" فقط لبروتوكولات CODE39، و I-2/5، و CODABAR.

1. اضغط على .
2. اضغط على  أو  لعرض الباركود، ثم اضغط على **OK**.
3. اضغط على  أو  أو  أو  لتحديد سمة معينة، ثم اضغط على **OK**.
4. أدخل بيانات الباركود. معلومات إضافية << معلومات ذات صلة
5. اضغط على  أو .
6. اضغط على  أو  لتحديد حرف ما، ثم اضغط على **OK**.
7. اضغط على **OK**.

معلومات ذات صلة 

- أنشئ ملصق باركود
- خيارات الباركود

خيارات الباركود

السمة	القيمة
النظام	CODE39, CODE128, EAN-8, EAN-13, GS1-128 (UCC/EAN-128), UPC-A, UPC-E, I-2/5 (ITF), CODABAR
العرض	صغير
	كبري
الرقم (الأحرف المطبوعة أسفل الباركود)	إظهار
	إخفاء
خانة النقص تحقق من الرقم	إخفاء
	إظهار (غير متوفر إلا لبروتوكولات CODE39, I-2/5, CODABAR فقط)

خيارات الأحرف الخاصة

CODE39

حرف خاص
—
·
مسافة
\$
/
+
%

CODABAR

حرف خاص
—
\$
:
/
·

حرف خاص

+

CODE128. GS1-128 (UCC / EAN-128)

حرف خاص

#	"	!	مسافة
'	&	%	\$
+	*)	(
/	.	-	,
=	<	;	:
[@	?	>
-	^]	\
STX	SOH	.	NUL
ACK	ENQ	EOT	ETX
LF	HT	BS	BEL
SO	CR	FF	VT
DC2	DC1	DLE	SI
SYN	NAK	DC4	DC3
SUB	EM	CAN	ETB
	FS	{	ESC
~	RS	}	GS
FNC2	FNC3	DEL	US
		FNC1	FNC4

معلومات ذات صلة



• إنشاء وطباعة الباركود

تحرير أو حذف باركود وبيانات الباركود

<< حذف الباركود من الملصق

<< تحرير بيانات الباركود

حذف الباركود من الملصق

1. ضع المؤشر على يمين الباركود في شاشة إدخال البيانات.



2. اضغط على .

تحرير بيانات الباركود

PT-D610BT

1. لتحرير سيات وبيانات الباركود، ضع المؤشر على يسار الباركود في شاشة إدخال البيانات.

2. اضغط على  لفتح شاشة إعداد الباركود.

3. اضغط على  أو  لعرض الباركود، ثم اضغط على **OK**.

معلومات ذات صلة 

• أنشئ ملصق باركود

استخدم وظيفة الوقت والتاريخ

يمكنك إضافة الوقت والتاريخ إلى المصق.

- قم بتعيين الوقت والتاريخ
- قم بتعيين تنسيق الوقت والتاريخ
- تعيين الطابع الزمني وإضافة الوقت والتاريخ إلى المصق
- قم بتغيير إعدادات الوقت والتاريخ أو حذفها

قم بتعيين الوقت والتاريخ

قم بتعيين الوقت والتاريخ في إعدادات الساعة. بعد تعيين الوقت والتاريخ، يمكنك إضافة هذه المعلومات إلى المصق باستخدام وظيفة الوقت والتاريخ.

1. اضغط على .
2. اضغط على ◀ أو ▶ لعرض الإعدادات، ثم اضغط على **OK**.
3. اضغط على ▲ أو ▼ لعرض ضبط الساعة، ثم اضغط على **OK**.
4. اضغط على ▲ أو ▼ لتعيين السنة.
5. اضغط على ◀ أو ▶ للانتقال إلى الحقل التالي.
6. اضغط على ▲ أو ▼ لتحديث الحقل.
7. اضغط على **OK**.

ملاحظة

- يمكنك كذلك استخدام أرقام لوحة المفاتيح لكتابة الوقت والتاريخ.
- يتم تفعيل الوقت والتاريخ بمجرد الضغط على **OK**.
- لإنشاء نسخة احتياطية من إعدادات الوقت والتاريخ حتى لو لم يكن جهازك موصولاً بمصدر طاقة، قم بتثبيت بطاريات قلووية مقاس (LR6) AA.

معلومات ذات صلة

- استخدم وظيفة الوقت والتاريخ

قم بتعيين تنسيق الوقت والتاريخ

تحتوي طباعة الملصقات على العديد من تنسيقات الوقت والتاريخ التي يمكن إضافتها للملصق الخاص بك. اختر إما النمط التناظري أو الرقمي.

1. اضغط على .
2. اضغط على ◀ أو ▶ لعرض الإعدادات، ثم اضغط على OK.
3. اضغط على ▲ أو ▼ لعرض تنسيق الوقت والتاريخ، ثم اضغط على OK.
4. اضغط على ▲ أو ▼ لعرض التاريخ أو الوقت.
5. اضغط على ◀ أو ▶ لتعيين التنسيق.
6. اضغط على OK.

معلومات ذات صلة

- استخدم وظيفة الوقت والتاريخ
- خيارات تنسيق الوقت والتاريخ

خيارات تنسيق الوقت والتاريخ

خيارات تنسيق الوقت والتاريخ مدرجة في هذا الجدول. يمكنك ضبط الوقت والتاريخ من قائمة الإعدادات < تنسيق الوقت والتاريخ في الجهاز.

خيارات التنسيق	السمة	خيارات التنسيق	السمة
2099-12-31	التاريخ	12/31/2099	التاريخ
31/12/2099		12.31.2099	
31.12.2099		12-31-2099	
31-12-2099		December 31, 2099	
31. December 2099		Dec. 31, 2099	
31. Dec. 2099		2099/12/31	
23:59		الوقت	

تظهر الإعدادات الافتراضية بالخط العريض.

ملاحظة

تُستخدم قيم التاريخ والوقت لعرض إعداد عينة. عند تحديد تنسيق، سوف يظهر كل من الوقت والتاريخ المعينين في إعدادات الساعة في خيار التنسيق الذي تم تحديده.





معلومات ذات صلة



- قم بتعيين تنسيق الوقت والتاريخ

تعيين الطابع الزمني وإضافة الوقت والتاريخ إلى الملصق

1. اضغط على .
 2. اضغط على ◀ أو ▶ لعرض الإعدادات، ثم اضغط على **OK**.
 3. اضغط على ▲ أو ▼ لعرض ضبط طباعة الوقت، ثم اضغط على **OK**.
 4. اضغط على ▲ أو ▼ لتحديد أحد الخيارات التالية:
- التوقيت
 - استخدم ختم الوقت لإضافة الوقت والتاريخ لأي ملصق.
 - a. اضغط على ▲ أو ▼ لعرض التوقيت.
 - b. اضغط على ◀ أو ▶ لعرض آلي أو ثابت، ثم اضغط على **OK**.

الخيار	الوصف
آلي	<ul style="list-style-type: none"> • ضع المؤشر في المكان الذي تريد ظهور الوقت والتاريخ فيه. اضغط على . واضغط على ▲ أو ▼ لتحديد ختم الوقت، ثم اضغط على OK. سيظهر الوقت والتاريخ الحاليين (أو الوقت والتاريخ الماضيين أو المستقبلين، إذا قمت بتعيينهم مسبقاً باستخدام خيار تقديم) وأيقونة الساعة على شاشة LCD. • عند الضغط على  فقط، سيتم طباعة آخر وقت وتاريخ على الملصق. لا يمكن طباعة أيقونة الساعة.
ثابت	<ul style="list-style-type: none"> • ضع المؤشر في المكان الذي تريد ظهور الوقت والتاريخ فيه. اضغط على . واضغط على ▲ أو ▼ لتحديد ختم الوقت، ثم اضغط على OK. سيظهر الوقت والتاريخ الحاليين على شاشة LCD. • عند الضغط على ، سيتم طباعة آخر وقت وتاريخ على الملصق الخاص بك.

تحقق من إعدادات الوقت والتاريخ اللذان تم ضبطهما وقم بتأكيدهما عن طريق وضع المؤشر على يسار أيقونة الساعة، اضغط على ، واضغط على ▲ أو ▼ لتحديد ختم الوقت، ثم اضغط على **OK**.

- التنسيق
 - حدد تنسيق الوقت والتاريخ الذي تريد استخدامه.
 - a. اضغط على ▲ أو ▼ لتحديد التنسيق.
 - b. اضغط على ◀ أو ▶ لتحديد خيار التنسيق الذي تريده.

الخيار	الوصف
التاريخ	يمكن طباعة التاريخ فقط على الملصق.
تاريخ/وقت	يمكن طباعة التاريخ والوقت على الملصق.
الوقت	يمكن طباعة الوقت فقط على الملصق.
وقت/تاريخ	يمكن طباعة الوقت والتاريخ على الملصق.

c. اضغط على **OK**.

- تقديم
 - تعيين الوقت والتاريخ المستقبلين أو الماضيين.
 - a. اضغط على ▲ أو ▼ لتحديد تقديم.
 - b. اضغط على ◀ أو ▶ لتحديد تشغيل وتعيين قيم الوقت والتاريخ اللذان تود استخدامها، ثم اضغط على **OK**.

الخيار	الوصف
تشغيل	يسمح لك بزيادة أو تقليل قيم الوقت والتاريخ.
إيقاف	لطباعة التاريخ والوقت الحاليين.

- c. اضغط على ◀ أو ▶ لتحديد السنة، أو الشهر، أو الأسبوع، أو اليوم، أو الساعة، أو الدقيقة.
- d. اضغط على ▲ أو ▼ لتغيير التاريخ والوقت الحاليين حسب الحاجة.

يمكنك كذلك تعيين الوقت والتاريخ عن طريق إدخال الأرقام باستخدام لوحة المفاتيح.

.e اضغط على **OK**.

معلومات ذات صلة



- استخدم وظيفة الوقت والتاريخ

قم بتغيير إعدادات الوقت والتاريخ أو حذفها

- << تغيير إعدادات الوقت والتاريخ
- << احذف الوقت والتاريخ من المصق

تغيير إعدادات الوقت والتاريخ

1. ضع المؤشر على يسار أيقونة الساعة في شاشة إدخال النص.
2. اضغط على  لفتح شاشة ضبط الطابع الزمني.
3. قم بتحديث الإعدادات التي تريدها واضغط على **OK** عند الانتهاء.

احذف الوقت والتاريخ من المصق

1. ضع المؤشر بين أيقونة الساعة في شاشة إدخال النص.
2. اضغط على .

معلومات ذات صلة 

- استخدم وظيفة الوقت والتاريخ

طباعة المصقات











- معاينة المصقات
- اطبع المصقات
- تحديد خيار القص
- تعديل طول المصق
- طباعة القوالب المتقولة

معاينة المصقات

يمكنك معاينة المصقات قبل الطباعة للتأكد من أنها صحيحة.

1. اضغط على .

2. قم بأحد الإجراءات التالية:

- اضغط على  أو  أو  أو  لتحرير المعاينة إلى اليسار، أو اليمين، أو الأعلى، أو أسفل.
- اضغط على  و  أو  أو  أو  لتحرير المعاينة مباشرة إلى الحد الأيسر، أو الأيمن، أو العلوي، أو السفلي.
- اضغط على  لتغيير شاشة المعاينة أو تصغيرها.

معلومات ذات صلة





• طباعة المصقات

ملاحظة

- لا تسحب المصق بينما تقوم طباعة مصقات لإخراج ماصق من فتحة خروج الشريط. فالقيام بذلك يؤدي إلى تفريغ شريط الحبر مع الشريط، مما يجعله غير صالح للاستخدام.
- لا تتم بسد فتحة خروج الشريط أثناء الطباعة. فالقيام بذلك يؤدي إلى انخسار الشريط.

1. بعد إنشاء ماصقك، اضغط على .
2. اضغط على  أو  لتغيير عدد النسخ، ثم اضغط على  أو **OK**.

- يمكنك كذلك تحديد عدد النسخ باستخدام أرقام لوحة المفاتيح. 
- إذا أردت طباعة نسخة واحدة فقط من المصق، فاضغط على  بدون تحديد عدد النسخ.









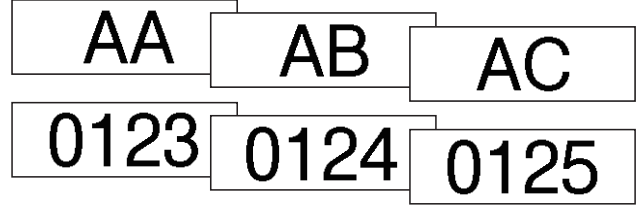

معلومات ذات صلة

- طباعة المصقات
- الطباعة المتسلسلة
- الطباعة المعكوسة

الطباعة المتسلسلة

استخدم هذه الوظيفة لإنشاء ملصقات بأرقام أو حروف متسلسلة، من تنسيق ملصق فردي.



1. اضغط على  و .
2. اضغط على  أو  لعرض رقم، ثم اضغط على **OK**.
3. اضغط على  أو  لتحديد نقطة البداية، ثم اضغط على **OK**.
4. اضغط على  أو  لتحديد نقطة النهاية، ثم اضغط على **OK**.
5. اضغط على  أو  لتحديد عدد المصقات التي تريد طباعتها، ثم اضغط على  أو **OK**.

معلومات ذات صلة 

• اطبع المصقات

الطباعة المعكوسة

استخدم شريطًا شفافًا في انعكاس، بحيث يمكن قراءة المصق بشكل صحيح من الجانب الآخر عند لصقه على الزجاج أو النوافذ أو الأسطح الشفافة الأخرى.

J.SMITH ←



1. اضغط على  و .
2. اضغط على ▲ أو ▼ لتحديد انعكاس، ثم اضغط على **OK**.
3. اضغط على  أو **OK**.

معلومات ذات صلة



• اطبع المصقات

تحديد خيار القص

اختر من بين العديد من الخيارات المضمنة لتحديد كيفية قيام طباعة المصقات بقص ملصقاتك.

1. اضغط على  .
2. اضغط على ▲ أو ▼ لعرض اختيار القطع، ثم اضغط على **OK**.
3. اضغط على ▲ أو ▼ لتحديد هامش صغير، أو هامش كبير، أو تسلسل، أو بدون قطع، أو شريط خاص، ثم اضغط على **OK**.

معلومات ذات صلة



- طباعة المصقات
- خيارات قص الشريط

خيارات قص الشريط

في جدول الخيارات، تمثل هذه الأنماط المرئية أجزاء من الملصق الخاص بك، كما يظهر في الرسم التوضيحي الموجود في عمود الأمثلة.

منطقة الطباعة	ABC
الهامش	
طبقة الهامش	

الاعداد	الوصف	مثال
هامش صغير	يتم قص جزء من الشريط الفارغ قبل طباعة الملصق الأول، ثم قص الشريط بعد طباعة كل ملصق مع ترك هامش بمسافة 2 م عند طرفي الملصق.	<p>• عندما يكون طول الملصق 23 م أو أكثر</p> <p>1. حوالي 23 م</p> <p>2. 2 م</p> <p>• عندما يكون طول الملصق 23 م أو أقل</p> <p>1. حوالي 23 م</p> <p>2. 2 م</p>
هامش كبير	يتم قص الشريط تلقائياً بعد طباعة كل ملصق وترك هامش بمسافة 25 م عند الأطراف.	<p>1. حوالي 23 م</p> <p>2. 2 م</p>
تسلسل	<ul style="list-style-type: none"> يتم قص جزء من الشريط الفارغ قبل طباعة الملصق الأول، ثم قص الشريط بعد طباعة كل ملصق مع ترك هامش بمسافة 2 م عند طرفي الملصق. عند طباعة الملصق الأخير، لا يتم تغذية الشريط أو قصه. اضغط على و في نفس الوقت لتغذية الشريط وقصه. 	<p>1. حوالي 23 م</p> <p>2. 2 م</p> <p>3. موضع القطع</p>

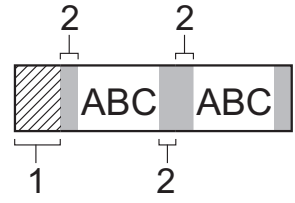
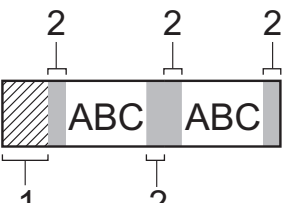
الإعداد	الوصف	مثال
بدون قطع	<ul style="list-style-type: none"> حدد هذا الإعداد عند طباعة نسخ متعددة من الملصق أو عند استخدام أشرطة قماشية قابلة للكي أو أشرطة أخرى خاصة لا يمكن قصها بواسطة قاطعة الشريط الخاصة بطابعة المصنقات. عند قص الملصق الأخير، لا يتم تغذية الشريط وقصه. - اضغط على  و  في نفس الوقت لتغذية الشريط وقصه. - عند استخدام أشرطة خاصة لا يمكن قصها بواسطة قاطعة الشريط الخاصة بطابعة المصنقات، احرص على إزالة شريط الكاسيت من الطابعة واستخدام المقص لقص الشريط. 	 <p>1. 23 م 2. 2 م</p>
شريط خاص	حدد هذا الإعداد عند استخدام شريط خاص.	 <p>1. حوالي 23 م 2. 2 م</p>

معلومات ذات صلة



- تحديد خيار القص

تعديل طول المصق

عندما يكون شريط الكاسيت شبه فارغ، قد يصبح طول المصق المطبوع أقل من الطول المطلوب. في هذه الحالة، اضبط طول المصق يدويًا.

يتم تعديل 1٪ تقريبًا من إجمالي طول المصق بمستوى واحد.

1. اضغط على .
2. اضغط على ◀ أو ▶ لعرض الإعدادات، ثم اضغط على OK.
3. اضغط على ▲ أو ▼ لعرض تعديل، ثم اضغط على OK.
4. اضغط على ▲ أو ▼ لعرض طول المصق، ثم اضغط على OK.
5. اضغط على ◀ أو ▶ لعرض -3 - 3+، ثم اضغط على OK.







معلومات ذات صلة



• طباعة المصقات

طباعة القوالب المنقولة

يمكنك نقل القوالب التي تم إنشاؤها في P-touch Editor إلى طابعة المصقات الخاص بك.

1. اضغط على .
2. اضغط على  أو  لعرض قوالب منقولة، ثم اضغط على **OK**.
3. اضغط على  أو  لتحديد القالب الذي تريد طباعته، ثم اضغط على **OK**.
4. اضغط على  أو  لعرض طباعة، ثم اضغط على **OK**.

إذا لم تنقل القوالب من P-touch Editor بعد، فلن يظهر قوالب منقولة على قائمة خياراتك. 

معلومات إضافية << مواضيع ذات صلة

معلومات ذات صلة

- طباعة المصقات
- تحرير وطباعة القوالب المنقولة
- طباعة القوالب المنقولة من قاعدة البيانات
- حذف القوالب المنقولة

مواضيع ذات صلة:

- نقل القوالب إلى الطابعة باستخدام (P-touch Transfer Manager) (Windows)

تحرير وطباعة القوالب المنقولة

1. اضغط على .
2. اضغط على ◀ أو ▶ لعرض قوالب منقولة، ثم اضغط على OK.
3. اضغط على ▲ أو ▼ لتحديد القالب الذي تريد تحريره، ثم اضغط على OK.
4. اضغط على ▲ أو ▼ لعرض تحرير ملصق دون حفظ، ثم اضغط على OK.
5. تحرير القالب.

 لا يمكنك إضافة أو حذف فاصل أسطر عند تحرير القالب المنقول.

6. اضغط على ▲ أو ▼ لتحديد القالب المحرر، ثم اضغط على OK.
7. اضغط على ▲ أو ▼ لعرض طباعة، ثم اضغط على OK.

 لا يمكنك حفظ تعديلاتك في القالب المنقول.

معلومات ذات صلة

- طباعة القوالب المنقولة

طباعة القوالب المنقولة من قاعدة البيانات

1. اضغط على .
2. اضغط على ◀ أو ▶ لعرض قوالب منقولة، ثم اضغط على OK.
3. اضغط على ▲ أو ▼ لتحديد القالب الذي تريد طباعته، ثم اضغط على OK.
4. اضغط على ▲ أو ▼ لعرض طباعة من قاعدة بيانات، ثم اضغط على OK.
5. اضغط على ◀، أو ▶، أو ▲، أو ▼ لتحديد التسجيل الأول في النطاق الذي تريد طباعته.
6. اضغط على ▶، أو ▲، أو ▼ لتحديد التسجيل الأخير في النطاق الذي تريد طباعته.
7. اضغط على ▲ أو ▼ لعرض طباعة، ثم اضغط على OK.



يبلغ الحد الأقصى لعدد الأحرف التي يمكن طباعتها في قالب واحد منقول 1,500 حرف. تقلل فواصل السطور والمربعات النصية العدد الأقصى لعدد الأحرف.

معلومات ذات صلة

- طباعة القوالب المنقولة
- ابحث عن قالب في قاعدة البيانات

ابحث عن قالب في قاعدة البيانات

1. اضغط على .
2. اضغط على ◀ أو ▶ لعرض قوالب منقولة، ثم اضغط على OK.
3. اضغط على ▲ أو ▼ لتحديد القالب الذي تريد طباعته، ثم اضغط على OK. يتم عرض التسجيل الأول لقاعدة البيانات المحددة.
4. اكتب البيانات أو الاسم الذي تريد البحث عنه. على سبيل المثال، اكتب "ب" لإيجاد أي سلاسل أحرف تحتوي على الحرف "ب". اكتب "ب،ر" لإيجاد أي سلاسل أحرف تحتوي على "ب،ر". اكتب أي عدد تريده من الأحرف أو الأرقام.

- إذا كانت إحدى السلاسل تحتوي على الحرف الذي كتبه، سيتحرك المؤشر على شاشة LCD إلى المحتوى ويمرّه. إذا لم يكن المحتوى موجودًا، سيبقى المؤشر في مكانه.
- إذا كان الحرف الذي قمت بالبحث عنه موجود في حقول متعددة في قاعدة البيانات، فاضغط على  و  في نفس الوقت للانتقال إلى الحقل التالي الذي يحتوي على الحرف. سيتم تحديد الحرف في الحقل.
- اضغط على  لحذف الحرف الأخير في بيانات بحثك. سيتحرك المؤشر إلى الحقل التالي الذي يحتوي على أحرف البحث المتبقية.

معلومات ذات صلة

- طباعة التوالب المنقولة من قاعدة البيانات

حذف القوالب المنقولة

عند حذف قالب منقول، فيتم حذفه من جهاز طباعة المصقات فقط.

1. اضغط على .
2. اضغط على ◀ أو ▶ لعرض قوالب منقولة، ثم اضغط على **OK**.
3. اضغط على ▲ أو ▼ لتحديد القالب الذي تريد حذفه، ثم اضغط على **OK**.
4. اضغط على ▲ أو ▼ لعرض حذف، ثم اضغط على **OK**.
ستظهر رسالة حذف؟
5. اضغط على **OK**.

معلومات ذات صلة

- طباعة القوالب المنقولة

استخدم ذاكرة الملف

- حفظ ملفات الملصق
- طباعة أو فتح أو تحديد أو حذف ملصق محفوظ

حفظ ملفات الملصق

يمكن أن تحفظ ما يصل إلى 99 ملصقًا ثم استدعاؤها للطباعة في وقت لاحق. حيث يُمكن حفظ ما يصل إلى 280 حرفًا لكل ملف. كما يمكن تحرير الملصقات المحفوظة والكتابة فوقها.

1. أدخل النص وقم بتنسيق الملصق الخاص بك.
2. اضغط على .
3. اضغط على ▲ أو ▼ لعرض حفظ، ثم اضغط على OK.
4. اضغط على ▲ أو ▼ لتحديد ملف ما، ثم اضغط على OK.

معلومات ذات صلة

- استخدم ذاكرة الملف

طباعة أو فتح أو تحديد أو حذف ملصق محفوظ

1. اضغط على .
2. اضغط على ◀ أو ▶ لعرض ملف، ثم اضغط على OK.
3. اضغط على ▲ أو ▼ لتحديد ملف ما، ثم اضغط على OK.
4. قم بأحد الإجراءات التالية:

الخيار	الوصف
طباعة	a. اضغط على ▲ أو ▼ لعرض طباعة، ثم اضغط على OK. b. اضغط على ▲ أو ▼ لتغيير عدد النسخ، ثم اضغط على  أو OK.
فتح	اضغط على ▲ أو ▼ لعرض فتح، ثم اضغط على OK.
حذف	a. اضغط على ▲ أو ▼ لعرض حذف، ثم اضغط على OK. b. اضغط على OK. ستظهر حذف؟ الرسالة. c. اضغط على OK. لحذف ملصق محفوظ من شاشة تحديد الملف، حدد ملصقًا باستخدام ▲ أو ▼، ثم اضغط على  .
وسم	يمكن تنظيم الملفات المحفوظة في ثمانية تصنيفات مختلفة مرمزة بالألوان. تظهر خيارات اللون على الجانب الأيسر من اسم الملف في شاشة تحديد الملف. a. اضغط على ▲ أو ▼ لعرض وسم، ثم اضغط على OK. b. اضغط على ▲ أو ▼ لتحديد اللون، ثم اضغط على OK.

معلومات ذات صلة

- استخدم ذاكرة الملف

إنشاء وطباعة الملصقات باستخدام الحاسوب

- إنشاء ملصقات باستخدام P-touch Editor (Windows)
- إنشاء ملصقات وطباعتها باستخدام P-touch Editor (Mac)
- طباعة الملصقات باستخدام برنامج تشغيل الطابعة (Windows)

إنشاء ملصقات باستخدام P-touch Editor (Windows)

لا يمكن استخدام وظيفة النقل إلا من خلال برنامج P-touch Editor الإصدار 5.4.

لاستخدام طابعة الملصقات مع جهاز نافذة الحاسوب الذي يعمل بنظام تشغيل Windows، تبيّن تطبيق P-touch Editor وبرنامج تشغيل الطابعة على حاسوبك. للحصول على أحدث تحديثات برامج التشغيل والأنظمة، انتقل إلى صفحة **Downloads (التنزيلات)** الخاصة بالطراز الذي بجوزتك على موقع الدعم Brother على support.brother.com.

1. ابدأ تشغيل P-touch Editor.

• Windows 11:

انقر اليمين < Brother P-touch < P-touch Editor، أو انقر نقرا مزدوجا فوق الأيقونة P-touch Editor الموجودة على سطح المكتب. *قد يتم أو لا يتم إنشاء مجلد Brother P-touch، بناء على نظام التشغيل الكمبيوتر الخاص بك.

• Windows 10:

انقر اليمين < Brother P-touch < P-touch Editor، أو انقر نقرا مزدوجا فوق الأيقونة P-touch Editor الموجودة على سطح المكتب.

• Windows 8.1:

انقر فوق الأيقونة P-touch Editor الموجودة على التطبيقات الشاشة، أو انقر نقرا مزدوجا فوق الأيقونة P-touch Editor الموجودة على سطح المكتب.

2. قم بأحد الإجراءات التالية:

• برنامج P-touch Editor الإصدار 5.4

- لفتح تخطيط موجود، انقر فوق **Open (فتح) (1)**.
- لتوصيل تخطيط موجود بالفعل بقاعدة بيانات، حدد مربع الاختيار بجوار **الاتصال بقاعدة البيانات (2)**.
- لإنشاء تخطيط جديد، انقر نقرا مزدوجا فوق **تخطيط جديد الجزء (3)**، أو انقر فوق **تخطيط جديد الجزء (3)** ثم انقر فوق →.
- لإنشاء تخطيط جديد باستخدام تخطيط موجود بالفعل، انقر نقرا مزدوجا فوق زر الفتحة (4) أو حدد زر الفتحة (4) ثم انقر فوق →.

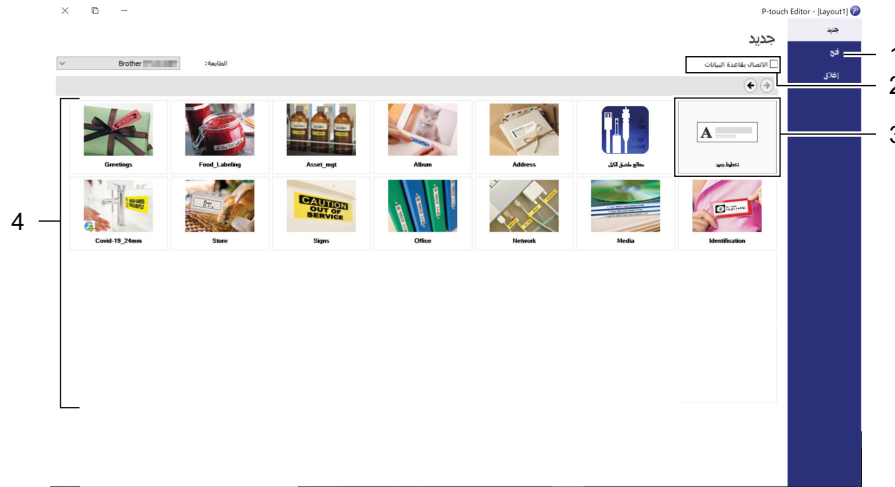

• برنامج P-touch Editor الإصدار 6.0

- لفتح تخطيط موجود، انقر فوق **Open (فتح) (4)**.
- لإنشاء تخطيط جديد، انقر فوق علامة تبويب **New Label (ملصق جديد) (1)** وزر **New Label (ملصق جديد) (1)**.
- لإنشاء تخطيط جديد باستخدام تخطيط موجود بالفعل، انقر فوق علامة تبويب **New Label (ملصق جديد) (2)** وانقر فوق زر الفتحة (2)، حدد قالبًا، ثم انقر فوق **Create (إنشاء) (3)**.

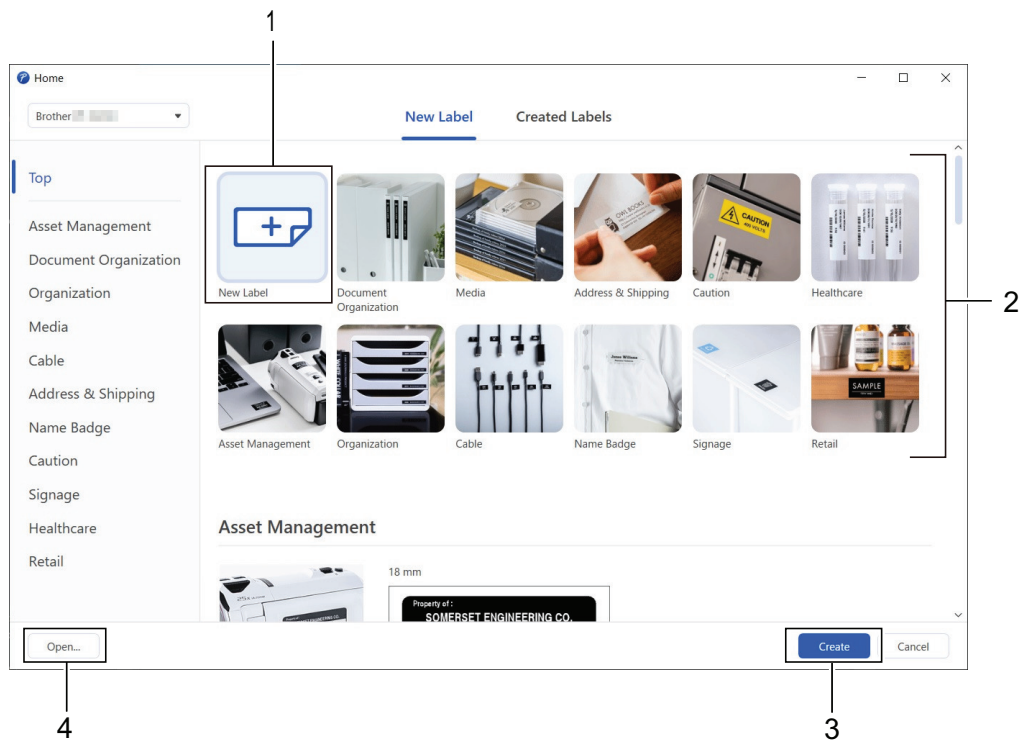

معلومات ذات صلة



- إنشاء وطباعة الملصقات باستخدام الحاسوب

إنشاء ملصقات وطباعتها باستخدام P-touch Editor (Mac)

تم تنزيل وتثبيت P-touch Editor من تطبيق App Store على جهاز Mac الخاص بك.

لاستخدام طابعة الملصقات الخاصة بك على حاسوبك الذي يعمل بنظام تشغيل Mac، تم تنزيل P-touch Editor.

1. انقر مرتين على **Applications < Macintosh HD (التطبيقات)**، ثم انقر مرتين على أيقونة **Brother P-touch Editor**.

2. عند بدء تشغيل P-touch Editor، انقر فوق **New (جديد)** لتحديد قالب، أو إنشاء تخطيط جديد، أو فتح تخطيط موجود.

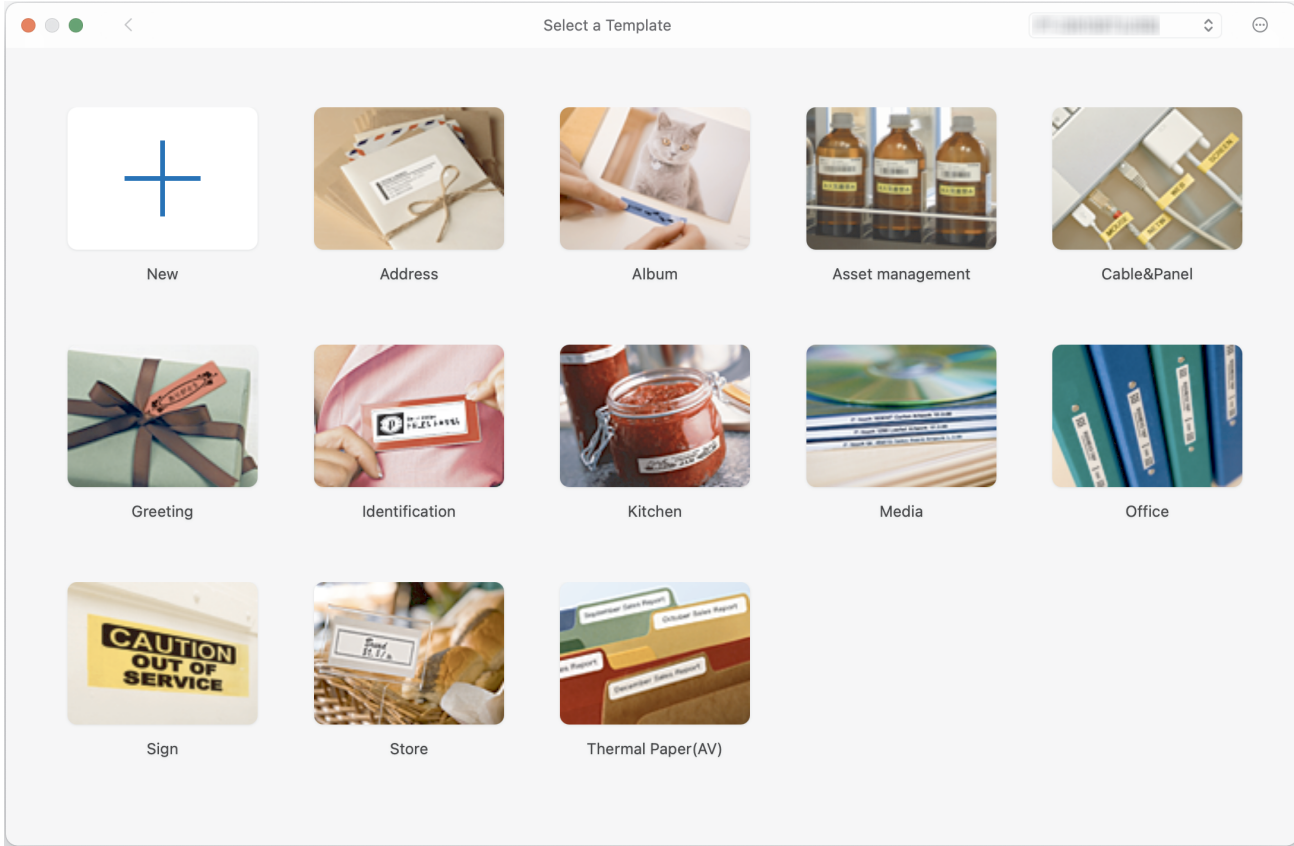

3. تحديد إعدادات الطباعة.

4. انقر فوق أيقونة **Print (طباعة)**.

معلومات ذات صلة



• إنشاء وطباعة الملصقات باستخدام الحاسوب

• النافذة الرئيسية لبرنامج P-touch Editor (Mac)

النافذة الرئيسية لبرنامج P-touch Editor (Mac)

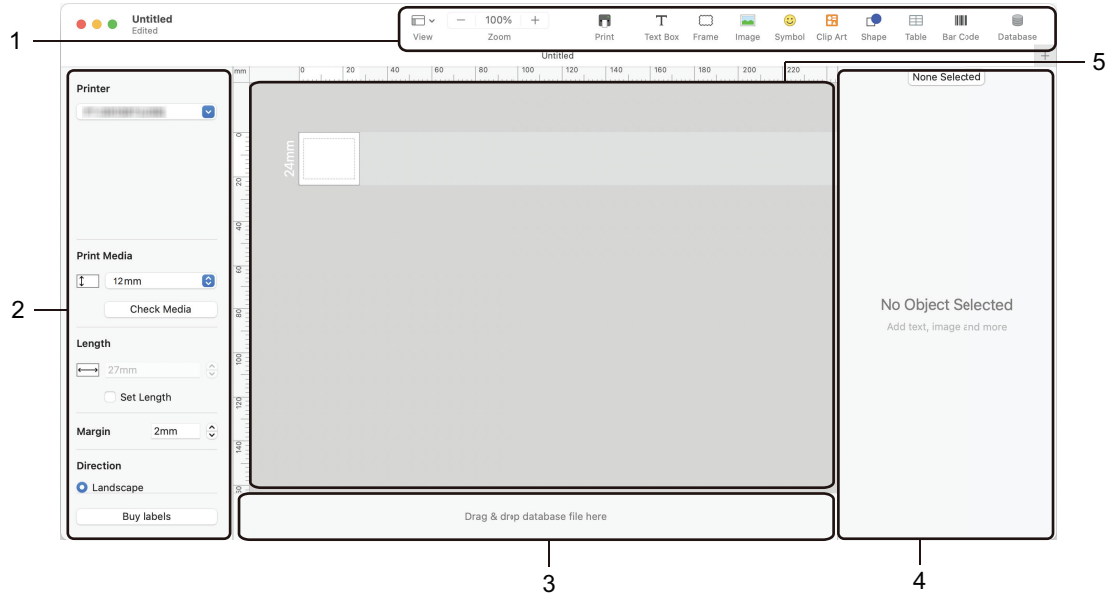

1. شريط الأدوات
2. مستكشف الكائن
3. مساحة توصيل قاعدة البيانات
4. مستكشف الملصق
5. نافذة المخطط

معلومات ذات صلة



- إنشاء ملصقات وطباعتها باستخدام P-touch Editor (Mac)

طباعة المصقات باستخدام برنامج تشغيل الطابعة (Windows)

تحقق من تثبيت برنامج تشغيل الطابعة.

للحصول على أحدث تحديثات برامج التشغيل والأنظمة، انتقل إلى صفحة **Downloads (التنزيلات)** الخاصة بالطراز الذي بجوزتك على موقع الدعم **Brother** على support.brother.com.

1. قم بتوصيل طابعة المصقات بجهاز كمبيوتر.
2. افصح المستند الذي تريد طباعته.
3. حدد أمر الطباعة في التطبيق الخاص بك.
4. حدد طباعة المصقات الخاصة بك، ثم انقر فوق زر خصائص الطابعة أو التفضيلات. تظهر نافذة برنامج تشغيل الطابعة.
5. قم بتغيير إعدادات برنامج تشغيل الطابعة عند الحاجة.
6. انقر موافق.
7. أكمل عملية الطباعة.

معلومات ذات صلة

- إنشاء وطباعة المصقات باستخدام الحاسوب

مواضيع ذات صلة:

- قم بتوصيل طابعة المصقات بالكمبيوتر باستخدام كل **USB**
- تمكين أو تعطيل البلوتوث
- قم بتثبيت برنامج تشغيل الطابعة وغيره من البرامج على كمبيوتر (Windows)

طباعة الملصقات باستخدام أجهزة المحمول

• قم بتثبيت تطبيق Brother iPrint&Label

• إنشاء الملصقات وطباعتها باستخدام جهاز محمول

قم بتنصيب تطبيق Brother iPrint&Label

استخدم تطبيق iPrint&Label من Brother للطباعة من أجهزة iPhone، و iPad، و iPod touch، و Android™ المحمولة مباشرة.

الميزات	التطبيق
قم بإنشاء ملصقات لاستخدامها في الأعمال، بما في ذلك الباركود، وملصقات معدات المكتب، وعلامات تبويب المجلدات.	Brother iPrint&Label

لمزيد من المعلومات حول تطبيقات الأجهزة المحمولة المتوفرة لطابعتك، قم بزيارة <https://support.brother.com/g/d/f5f9>

معلومات ذات صلة



• طباعة الملصقات باستخدام أجهزة المحمول

إنشاء الملصقات وطباعتها باستخدام جهاز محمول

تتحقق من اتصال طابعة الملصقات بجهازك المحمول من خلال البلوتوث أو باستخدام كبل USB.

1. شغل تطبيق طباعة الملصقات على الجهاز المحمول.

2. حدد نموذج أو تصميم ملصقات.

يمكنك أيضاً تحديد صورة أو ملصق مصمم مسبقاً وطباعته. 

3. حدد قائمة الطباعة في تطبيق طباعة الملصقات.

معلومات ذات صلة

- طباعة الملصقات باستخدام أجهزة المحمول

اقل القوالب إلى الطابعة باستخدام (P-touch Transfer Manager) (Windows)

- اقل القوالب إلى الطابعة باستخدام (P-touch Transfer Manager) (Windows)
- وزع القوالب لنقلها إلى المستخدمين بدون الحاجة لاستخدام (P-touch Transfer Manager) (Windows)

اقل القوالب إلى الطابعة باستخدام (P-touch Transfer Manager) (Windows)

- ملاحظات حول استخدام (P-touch Transfer Manager) (Windows)
- حول نقل القوالب من الكمبيوتر إلى الطابعة (Windows)
- النسخ الاحتياطي للقوالب أو البيانات الأخرى المحفوظة في الطابعة (Windows)
- حذف بيانات الطابعة (Windows)
- أنشئ ملفات النقل وملفات حزمة النقل (Windows)

ملاحظات حول استخدام P-touch Transfer Manager (Windows)

بعض وظائف P-touch Editor غير متاحة مع الطابعة، لذا يجب مراعاة النقاط التالية عند استخدام P-touch Editor لإنشاء قوالب. يمكنك معاينة القوالب التي تم إنشاؤها قبل نقلها إلى الطابعة.

إنشاء القوالب

- سيتم طباعة جزء من النص في القوالب المنقولة إلى الطابعة باستخدام خطوط وأحجام مائلة تم تنزيلها في الطابعة. ونتيجة لذلك، قد يختلف المصق المطبوع عن صورة القالب الذي تم إنشاؤه في P-touch Editor.
- وفقاً لإعداد الكائن النصي، قد يقل حجم الحرف تلقائياً أو قد لا يتم طباعة بعض النصوص. وفي حالة حدوث ذلك، قم بتغيير إعداد الكائن النصي.
- على الرغم من إمكانية تطبيق أنماط الأحرف على الأحرف الفردية باستخدام P-touch Editor، لا يمكن تطبيق الأنماط إلا على الكلمة النصية من الطابعة. بالإضافة إلى ذلك، لا تتوفر بعض أنماط الأحرف على الطابعة.
- لا تتوافق الخلفيات المحددة بواسطة P-touch Editor مع الطابعة.
- لا يمكن نقل مخطط P-touch Editor باستخدام وظيفة الطباعة المقسمة (تكبير المصق وطباعته على ملصقين أو أكثر).
- تم فقط طباعة جزء محدد من المصق داخل المنطقة القابلة للطباعة.

نقل القوالب

- قد يختلف المصق المطبوع عن الصورة التي تظهر في منطقة معاينة P-touch Transfer Manager.
- إذا تم نقل باركود ثنائي الأبعاد غير محمل على الطابعة بخلاف رمز QR إلى الطابعة، فسيتم تحويل الباركود إلى صورة. ولا يمكن تحرير صورة الباركود الذي تم تحويله.
- يتم تحويل كل الكائنات المنقولة التي لم يمكن تحريرها بواسطة الطابعة إلى صور.
- سيتم تحويل الكائنات المجمعة إلى صورة تغطية واحدة.
- في حالة تداخل الكائنات، سيتم طباعة الكائن الموجود في الأسفل فقط.

جار نقل البيانات بخلاف القوالب

إذا تم تغيير عدد أو ترتيب الحقول في قاعدة بيانات ونقل قاعدة البيانات (ملف CSV) فقط لتجديدها، فقد لا ترتبط قاعدة البيانات بالقالب بطريقة صحيحة. بالإضافة إلى ذلك، يجب التعرف على السطر الأول للبيانات في الملف المنقول بواسطة الطابعة على أنها "اسماء حقول".

معلومات ذات صلة



• اقل القوالب إلى الطابعة باستخدام P-touch Transfer Manager (Windows)

الصفحة الرئيسية < نقل القوالب إلى الطابعة باستخدام (P-touch Transfer Manager) (Windows) < نقل القوالب إلى الطابعة باستخدام P-touch Transfer Manager (Windows) < حول نقل القوالب من الكمبيوتر إلى الطابعة (Windows)

حول نقل القوالب من الكمبيوتر إلى الطابعة (Windows)

يمكنك نقل القوالب والبيانات الأخرى إلى الطابعة وحفظ نسخ احتياطية لبياناتك على جهاز الكمبيوتر.

لاستخدام P-touch Transfer Manager. يجب عليك أولاً نقل القوالب التي تم إنشاؤها في P-touch Editor إلى P-touch Transfer Manager.

معلومات ذات صلة



• نقل القوالب إلى الطابعة باستخدام P-touch Transfer Manager (Windows)

• نقل القالب إلى

• نافذة P-touch Transfer Manager الرئيسية (Windows)

• نقل قوالب أو بيانات أخرى من جهاز الكمبيوتر إلى الطابعة (Windows)

انقل القالب إلى

1. ابدأ تشغيل P-touch Editor

• Windows 11

انقر البدء < Brother P-touch < P-touch Editor ، أو انقر نقرًا مزدوجًا فوق الأيقونة P-touch Editor الموجودة على سطح المكتب. *قد يتم أو لا يتم إنشاء مجلد Brother P-touch، بناءً على نظام التشغيل الكمبيوتر الخاص بك.

• Windows 10

انقر البدء < Brother P-touch < P-touch Editor ، أو انقر نقرًا مزدوجًا فوق الأيقونة P-touch Editor الموجودة على سطح المكتب.

• Windows 8.1

انقر فوق الأيقونة P-touch Editor الموجودة على التطبيقات الشاشة، أو انقر نقرًا مزدوجًا فوق الأيقونة P-touch Editor الموجودة على سطح المكتب.

2. افتح القالب الذي تريده أنشئ تخطيطًا.

3. انقر ملف < نقل النموذج < نقل.

ستظهر نافذة P-touch Transfer Manager. تم نقل القالب إلى مجلد التكوينات.

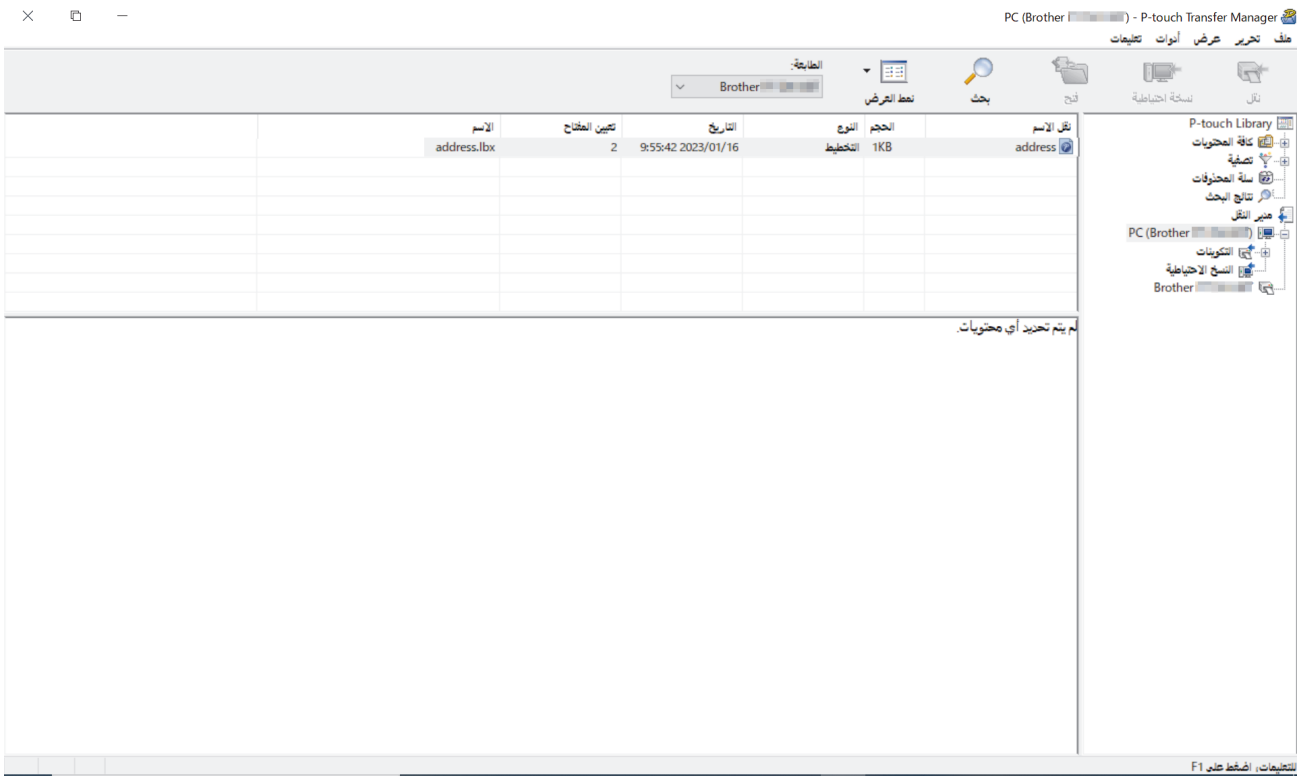

معلومات ذات صلة

• حول نقل القوالب من الكمبيوتر إلى الطابعة (Windows)

نافذة P-touch Transfer Manager الرئيسية (Windows)

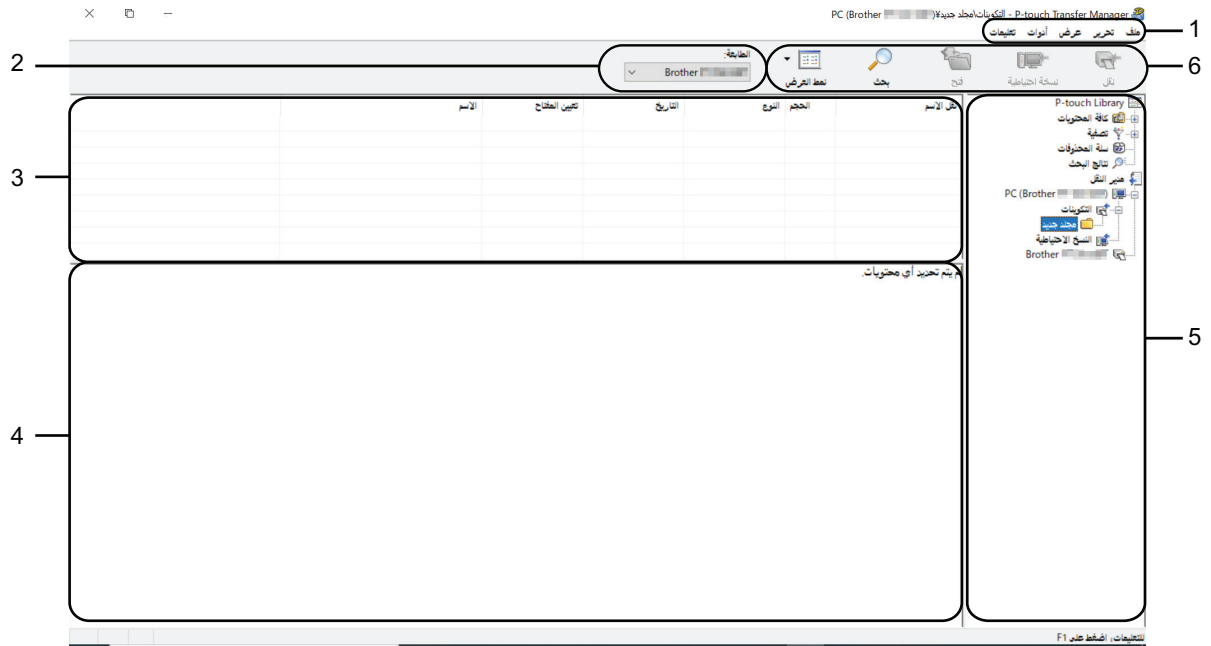

1. شريط القوائم

يوفر الوصول إلى الأوامر المختلفة التي يتم تجميعها ضمن كل عنوان قائمة (قوائم ملف، وتمرير، و عرض، و أدوات، و تعليمات) وفقًا لوظائفها.

2. محدد الطابعة

يسمح لك دائمًا بتحديد طابعة لنقل البيانات إليها. عند تحديد طابعة، ستظهر فقط البيانات التي يمكن إرسالها إلى الطابعة المحددة في قائمة البيانات.

3. قائمة القوالب

تعرض قائمة القوالب الموجودة في المجلد المحدد.

4. معاينة

تعرض معاينة للقوالب الموجودة في قائمة القوالب.

5. قائمة المجلدات

تعرض قائمة المجلدات وكذلك الطابعات. عندما تقوم بتحديد مجلد ما، تظهر القوالب الموجودة في المجلد المحدد في قائمة القوالب. إذا قمت بتحديد طابعة، فستظهر القوالب الحالية والبيانات الأخرى المخزنة في الطابعة.

6. شريط الأدوات

يوفر الوصول إلى الأوامر المستخدمة بشكل متكرر.

أيقونات شريط الأدوات

الأيقونة	اسم الرر	الوظيفة
	نقل	انقل لنقل القوالب والبيانات الأخرى من جهاز الكمبيوتر إلى الطابعة.
	حفظ ملف النقل (عند عدم التوصل بطابعة)	انقل لتغيير نوع ملف البيانات لنقله إلى تطبيقات أخرى. قد تختلف الواجحات المتوفرة وفقًا للطراز.
	نسخة احتياطية	انقل لاسترداد القوالب والبيانات الأخرى المحفوظة في الطابعة وحفظها على جهاز الكمبيوتر.
	فتح	انقل لفتح القالب المحدد.
	بحث	انقل للبحث عن القوالب أو البيانات الأخرى المسجلة في P-touch Library.
	نقط العرض	انقل لتغيير نمط عرض الملف.



- حول نقل التواليف من الكمبيوتر إلى الطابعة (Windows)

نقل قوالب أو بيانات أخرى من جهاز الكمبيوتر إلى الطابعة (Windows)

نقل القوالب من جهاز محمول إلى الطابعة، << معلومات ذات صلة

1. تم بتوصيل الطابعة وجهاز الكمبيوتر باستخدام كبل USB، ثم تم بتشغيل الطابعة.

سيظهر اسم طراز الطابعة بجوار أيقونة الطابعة في طريقة عرض المجلد.

إذا قمت بتحديد الطابعة في طريقة عرض المجلد، فستظهر النماذج الحالية والبيانات الأخرى المخزنة في الطابعة.

في حالة فصل الطابعة أو إذا كانت غير متصلة، فلا تظهر في طريقة عرض المجلد.

2. حدد الطابعة التي تريد نقل القالب أو البيانات الأخرى إليها.

3. انقر بزر الماوس الأيمن فوق مجلد التكوينات، وحدد جديد، ثم قم بإنشاء مجلد جديد.

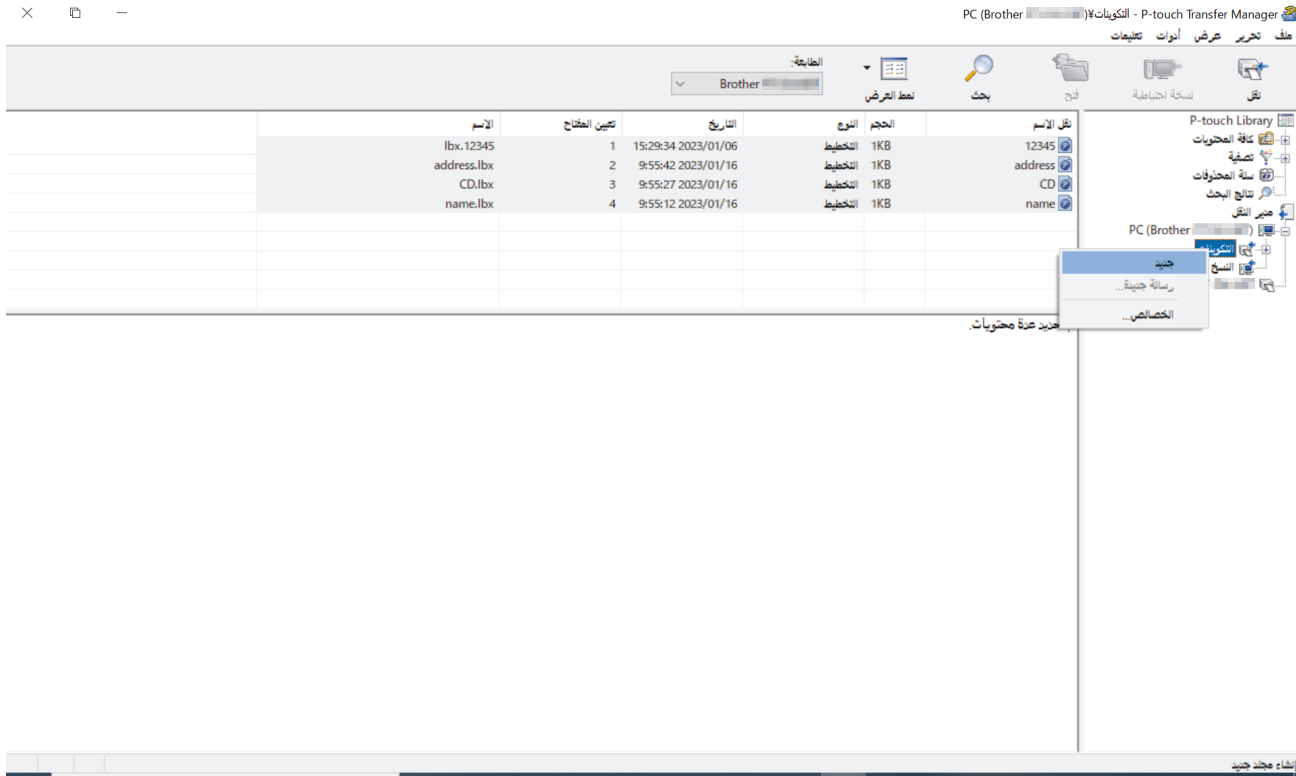

4. قم بأحد الإجراءات التالية:

- اسحب القالب أو غيره من البيانات التي تريد نقلها وضعها في المجلد الجديد.
- لنقل قوالب متعددة أو بيانات أخرى، اسحب كل الملفات التي تريد نقلها وضعها في المجلد الجديد. يتم تعيين رقم مفتاح (موقع ذاكرة في الطابعة) لكل ملف عند وضعه في المجلد الجديد.

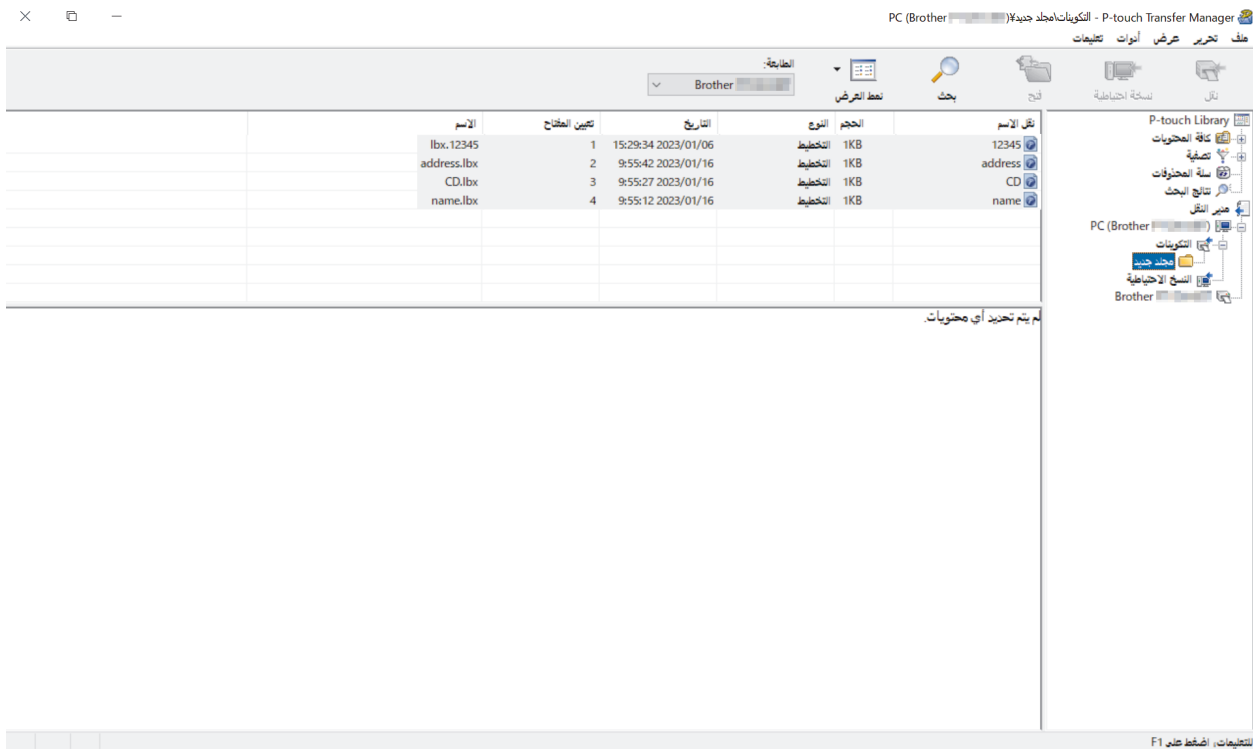

نوع البيانات	الحد الأقصى لعدد العناصر القابلة للنقل	تفاصيل التويد
القالب	20	<ul style="list-style-type: none"> • يمكن أن يحتوي كل قالب على 20 كائن كحد أقصى. • يمكن أن يحتوي كل كائن على سبعة أسطر كحد أقصى.
قاعدة البيانات	20	<ul style="list-style-type: none"> • يمكن نقل ملفات CSV فقط. • يمكن أن يحتوي كل ملف CSV على 255 حقلاً و65000 سجل كحد أقصى.

• يمكن تأكيد المساحة المتوفرة في ذاكرة ملف النقل عن طريق طباعة "تقرير التهيئة".

• يمكن عرض القوالب وغيرها من البيانات عن طريق اختيار:

- المجلد الموجود في مجلد التكوينات

- كافة المحتويات

- واحدة من الفئات تحت تصفية، مثل التصاميم

5. لتغيير رقم تعيين المفتاح الذي تم تعيينه إلى أحد العناصر، انقر بزر الماوس الأيمن فوق العنصر، وحدد من قائمة تعيين المفتاح، ثم حدد رقم تعيين المفتاح المطلوب.

نقل الاسم	الحجم	النوع	التاريخ	تعيين المفتاح	الاسم
12345	1KB	التخطيط	15:29:34 2023/01/06	1	lhx.12345
address	1KB	التخطيط	9:55:42 2023/01/16	2	address.lhx
CD	1KB	التخطيط	9:55:27 2023/01/16	3	CD.lhx
name	1KB	التخطيط	9:55:12 2023/01/16	4	name.lhx

• باستثناء البيانات الموجودة في قواعد البيانات، يتم تعيين رقم مفتاح لجميع البيانات التي تم نقلها إلى الطابعة.

• إذا كان القالب أو أية بيانات أخرى منقولة إلى الطابعة تحمل نفس رقم المفتاح الذي يحمله نموذج آخر محفوظ بالفعل في الطابعة، فسيحل النموذج الجديد محل النموذج القديم. ويمكن التأكد من رقم تعيين القالب المحفوظ في الطابعة عن طريق النسخ الاحتياطي للنماذج أو البيانات الأخرى.

• إذا كانت ذاكرة الطابعة ممتلئة، فأزل واحدًا أو أكثر من النماذج من ذاكرة الطابعة.

6. لتغيير أسماء القوالب أو البيانات الأخرى التي تريد نقلها، انقر فوق العنصر المطلوب، ثم أدخل الاسم الجديد.

قد يكون عدد الحروف المستخدمة لأسماء القوالب محدودًا تبعًا لطراز الطابعة.

7. حدد المجلد الذي يحتوي على القوالب أو البيانات الأخرى التي ترغب في نقلها، ثم انقر فوق **نقل**.

ستظهر رسالة تأكيد.

- يمكن أيضًا نقل عناصر فردية إلى الطابعة دون إضافتها إلى مجلد. حدد القالب أو البيانات الأخرى التي ترغب في نقلها، ثم انقر فوق **نقل**.
- يمكن تحديد عدة عناصر ومجلدات ونقلها في عملية واحدة.

8. انقر **موافق**.

يتم نقل العناصر المحددة إلى الطابعة.

معلومات ذات صلة

- حول نقل القوالب من الكمبيوتر إلى الطابعة (Windows)

النسخ الاحتياطي للقوالب أو البيانات الأخرى المحفوظة في الطابعة (Windows)

- يتعدّر تحرير النماذج أو البيانات الأخرى التي تم نسخها احتياطيًا على جهاز الكمبيوتر.
- بناءً على طراز الطابعة، قد لا يمكن نقل القوالب أو البيانات التي تم نسخها احتياطيًا بين الطرز المختلفة.

1. وصل جهاز الكمبيوتر الخاص بك بطابعة المصنقات ثم قم بتشغيلها. سيظهر اسم طراز الطابعة بجوار أيقونة الطابعة في طريقة عرض المجلد. إذا قمت بتحديد الطابعة في طريقة عرض المجلد، فستظهر النماذج الحالية والبيانات الأخرى المخزنة في الطابعة.
2. حدد الطابعة لإجراء النسخ الاحتياطي منها، ثم انقر فوق **نسخة احتياطية**.

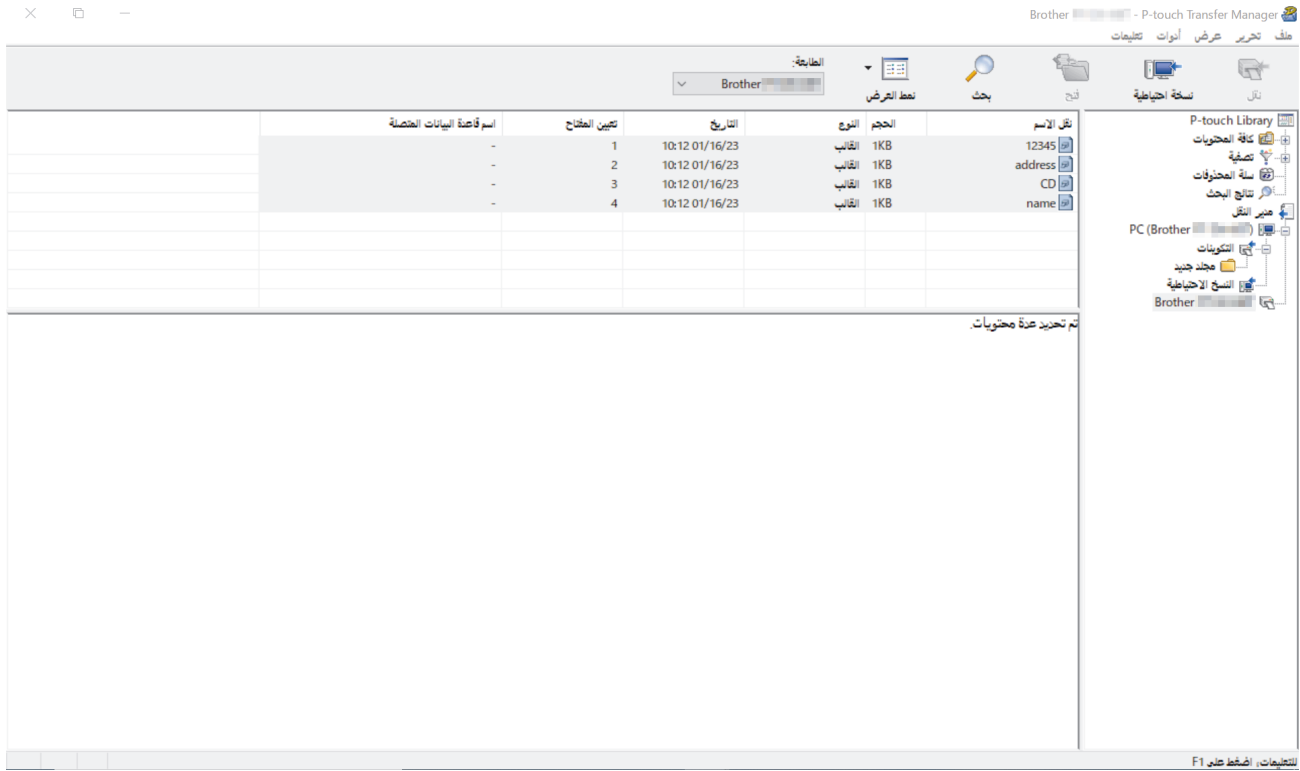

ستظهر رسالة تأكيد.

3. انقر **موافق**.

يتم إنشاء مجلد جديد ضمن الطابعة في طريقة عرض المجلد. يستند اسم المجلد إلى تاريخ النسخ الاحتياطي ووقته. يتم نقل جميع القوالب والبيانات الأخرى التي تخص الطابعة إلى المجلد الجديد وحفظها على جهاز الكمبيوتر.

معلومات ذات صلة

- اقل القوالب إلى الطابعة باستخدام P-touch Transfer Manager (Windows)

حذف بيانات الطابعة (Windows)

لحذف جميع القواب والبيانات الأخرى المحفوظة على الطابعة، قم بالتالي:

1. وصل جهاز الكمبيوتر بطابعة المصقات ثم قم بتشغيلها. سيظهر اسم طراز الطابعة بجوار أيقونة الطابعة في طريقة عرض المهام.
2. انقر بزر الماوس الأيمن فوق الطابعة، ثم حدد **حذف الكل** من القائمة.

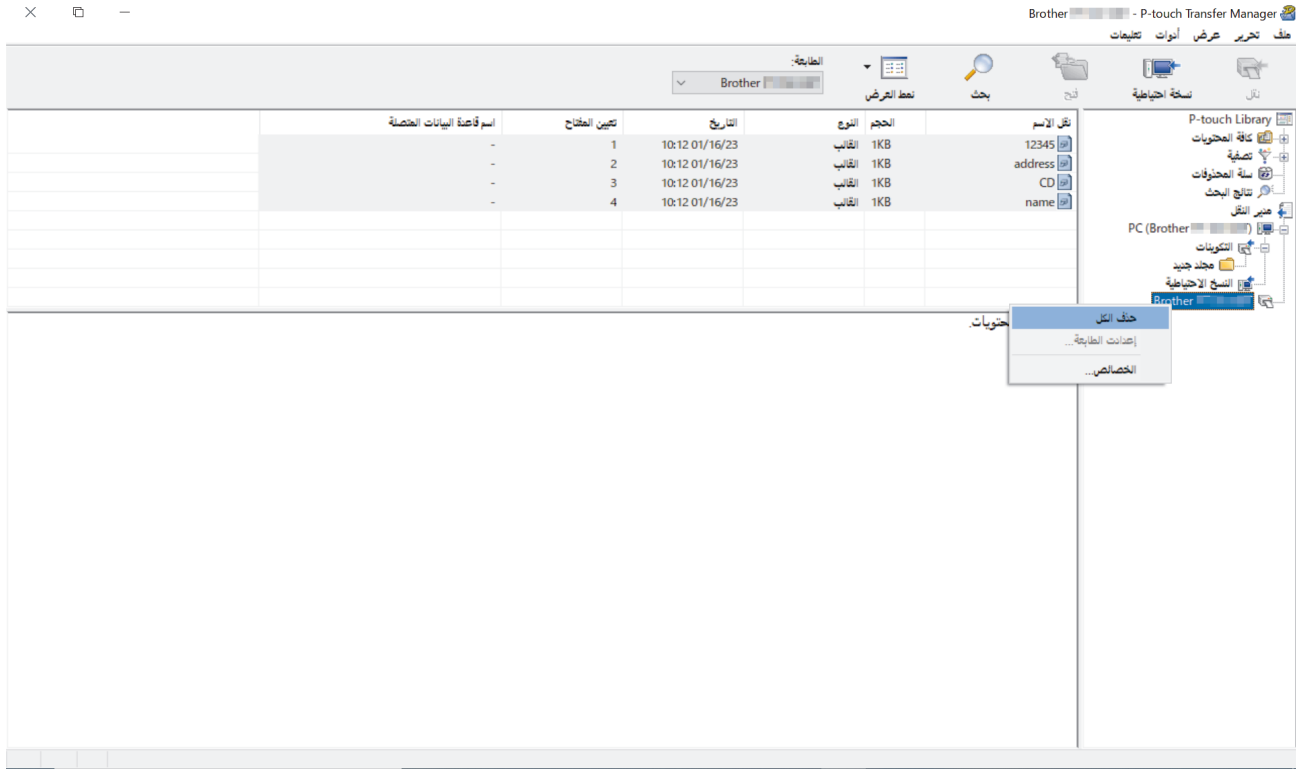

ستظهر رسالة تأكيد.

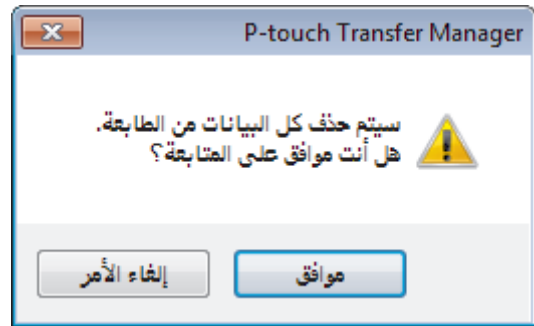

3. انقر موافق.

يتم حذف جميع النماذج والبيانات الأخرى المحفوظة في الطابعة.

معلومات ذات صلة

- اقل التواب إلى الطابعة باستخدام P-touch Transfer Manager (Windows)

أنشئ ملفات النقل وملفات حزمة النقل (Windows)

استخدم P-touch Transfer Manager لحفظ بيانات القالب التي تم إنشاؤها باستخدام P-touch Editor بتنسيق BLF أو PDZ، وانقل هذه الملفات بهذا التنسيق إلى طابعة من الحاسوب.

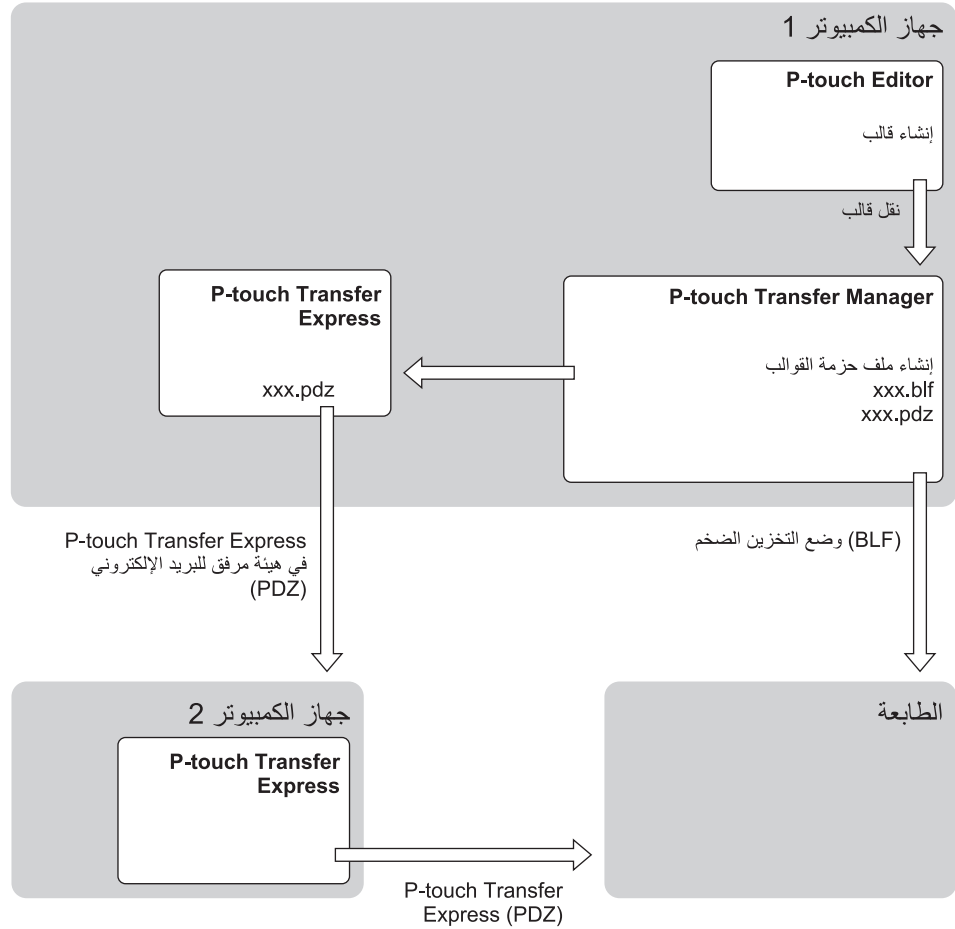

طريقة نقل القالب	تنسيق الملف
من حاسوب	P-touch Transfer Express
	PDZ

1. قم بإنشاء القالب باستخدام P-touch Editor، ثم انقله إلى P-touch Transfer Manager.

• معلومات إضافية << معلومات ذات صلة

• عند نقل قالب جديد، فتأكد من تحديد رقم تعيين المفتاح (في P-touch Transfer Manager) غير مستخدم حالياً. إذا تم بالفعل استخدام رقم تعيين المفتاح المحدد، فسيتم استبدال القالب الموجود بالقالب الجديد.

2. دون توصيل طابعة المصقات بجهاز الكمبيوتر، حدد المجلد التكويني في نافذة P-touch Transfer Manager، ثم حدد القالب لحفظه.

• يمكن تحديد قوالب متعددة في الوقت ذاته.

3. انقر ملف < حفظ ملف النقل.

ملاحظة

سيظهر زر حفظ ملف النقل عند فصل طابعة المصقات من الكمبيوتر أو عن الإنترنت.

- إذا قمت بالنقر فوق زر **حفظ ملف النقل** بعد تحديد **التكوينات**، يتم حفظ جميع النماذج في المجلد كملف النقل (BLF) أو ملف حزمة نقل (PDZ).

- يمكن الجمع بين نماذج متعددة في ملف نقل (BLF) واحد أو ملف حزمة نقل (PDZ).

4. في حقل **حفظ كنج**، حدد تنسيق القالب الذي تريده، ثم اكتب الاسم واحفظ القالب.

معلومات ذات صلة

- اقل التوالب إلى الطابعة باستخدام **P-touch Transfer Manager (Windows)**

وزع القوالب لنقلها إلى المستخدمين بدون الحاجة لاستخدام P-touch Transfer Manager (Windows)

اقل القوالب إلى الطابعة باستخدام P-touch Transfer Express.

لتحميل أحدث إصدار من P-touch Transfer Express، انتقل إلى صفحة الطراز **Downloads (التنزيلات)** الذي تستخدمه على موقع الدعم Brother على support.brother.com.

- عند نقل قالب جديد، فتأكد من تحديد رقم تعيين المفتاح (في P-touch Transfer Manager) غير مستخدم حالياً. إذا تم بالفعل استخدام رقم تعيين المفتاح المحدد، فسيتم استبدال القالب الموجود بالقالب الجديد.
- تتطلب هذه الوظيفة اتصال USB.

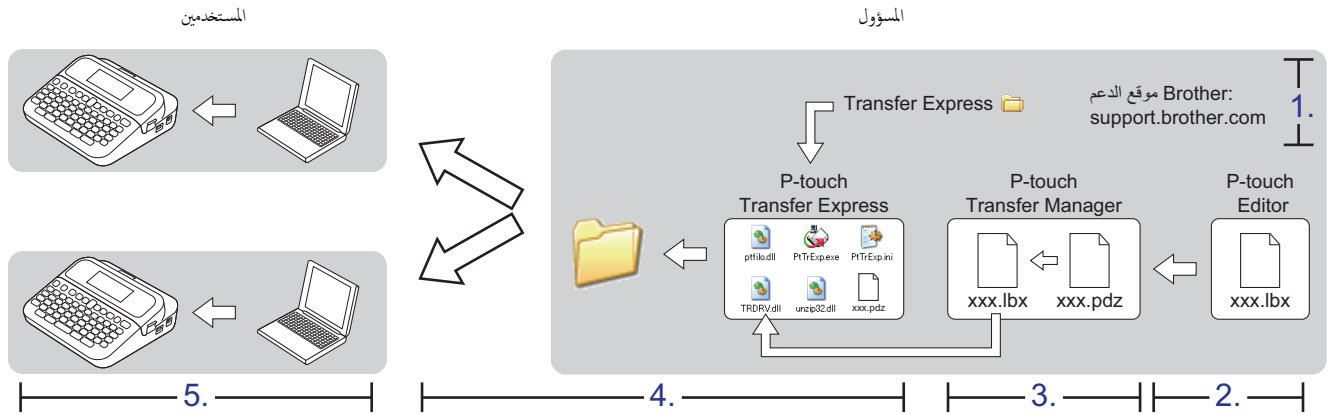

<< مهام المسؤول
<< مهام المستخدم

مهام المسؤول

- << إعداد P-touch Transfer Express
- << اقل القالب إلى P-touch Transfer Manager
- << احفظ القالب كملف حزمة نقل (PDZ)
- << وزع ملف حزمة النقل (PDZ) و P-touch Transfer Express إلى الآخرين

إعداد P-touch Transfer Express

يجب تثبيت برنامج تشغيل الطابعة قبل استخدام جهاز P-touch Transfer Express.

P-touch Transfer Express متاح فقط باللغة الإنجليزية.

1. تنزيل جهاز P-touch Transfer Express إلى أي موقع على جهاز الكمبيوتر.
2. ضغط الملف الذي تم تنزيله (ZIP).

اقل القالب إلى P-touch Transfer Manager

لاستخدام وظيفة نقل القالب، استخدام P-touch Editor 5.4. سيتم تحديث P-touch Editor 6.0 في المستقبل.

1. ابدأ تشغيل P-touch Editor.

Windows 11

انقر البدء < Brother P-touch < P-touch Editor، أو انقر نقراً مزدوجاً فوق الأيقونة P-touch Editor الموجودة على سطح المكتب.
* قد يتم أو لا يتم إنشاء مجلد Brother P-touch، بناءً على نظام التشغيل للكمبيوتر الخاص بك.

Windows 10

انقر البلم **P-touch Editor < Brother P-touch < P-touch Editor**، أو انقر نقراً مزدوجاً فوق الأيقونة **P-touch Editor** الموجودة على سطح المكتب.

• Windows 8.1:

انقر فوق الأيقونة **P-touch Editor** الموجودة على التطبيقات الشاشة، أو انقر نقراً مزدوجاً فوق الأيقونة **P-touch Editor** الموجودة على سطح المكتب.

2. افتح القالب الذي تريده.

3. انقر ملف < نقل النموذج < نقل.

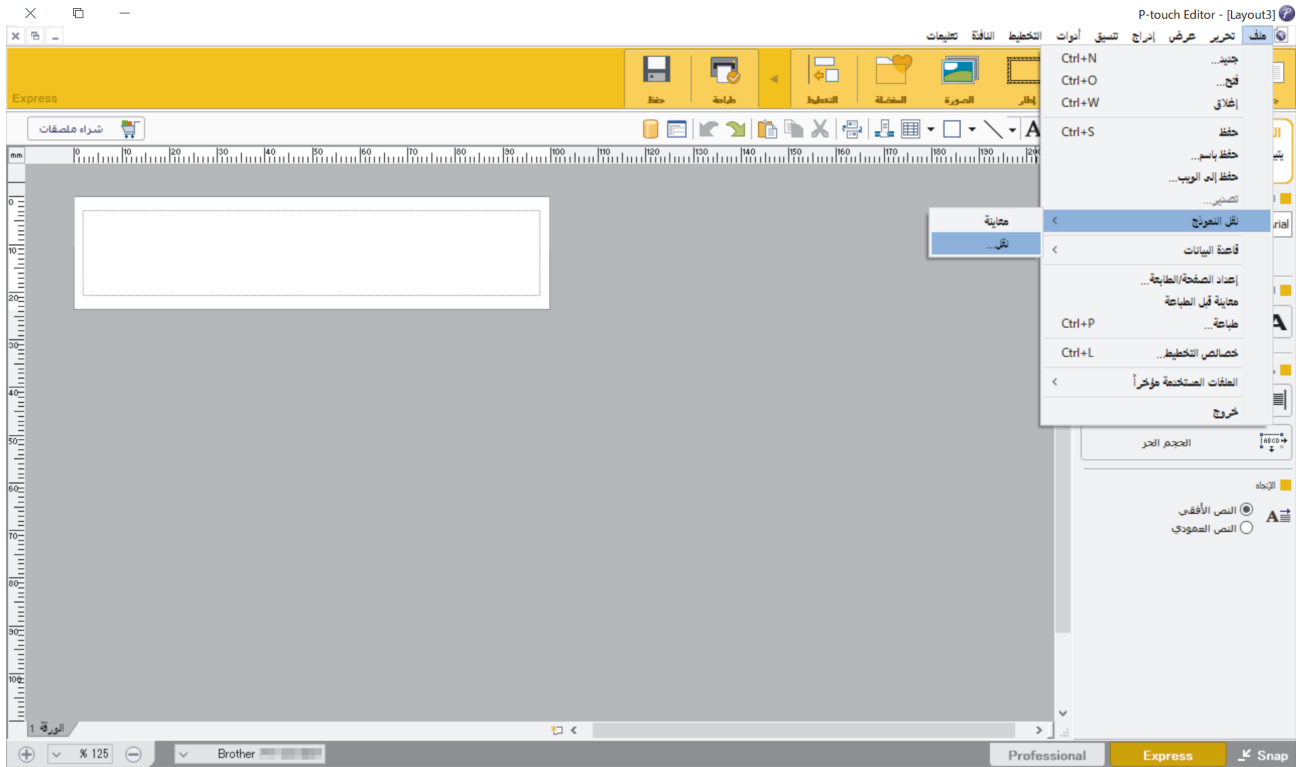

تم نقل القالب إلى P-touch Transfer Manager. سيبدأ تشغيل P-touch Transfer Manager.

احفظ القالب كملف حزمة نقل (PDZ)

لإنشاء ملف بتنسيق يمكن استخدامه بواسطة P-touch Transfer Express، احفظ القالب كملف حزمة نقل (PDZ).

1. حدد مجلد التكوينات في نافذة P-touch Transfer Manager.

2. حدد القوالب التي ترغب في توزيعها.

3. انقر ملف < حفظ ملف النقل.

• سيظهر خيار **حفظ ملف النقل** عند فصل الطابعة من الكمبيوتر أو عن الإنترنت فقط.

• إذا قمت بالنقر فوق خيار **حفظ ملف النقل** بعد اختيار مجلد التكوينات أو مجلد تم إنشاؤه، فسيتم حفظ كافة القوالب الموجودة في المجلد كملف حزمة نقل (PDZ).

• يمكن الجمع بين قوالب متعددة في ملف حزمة نقل واحد (PDZ).

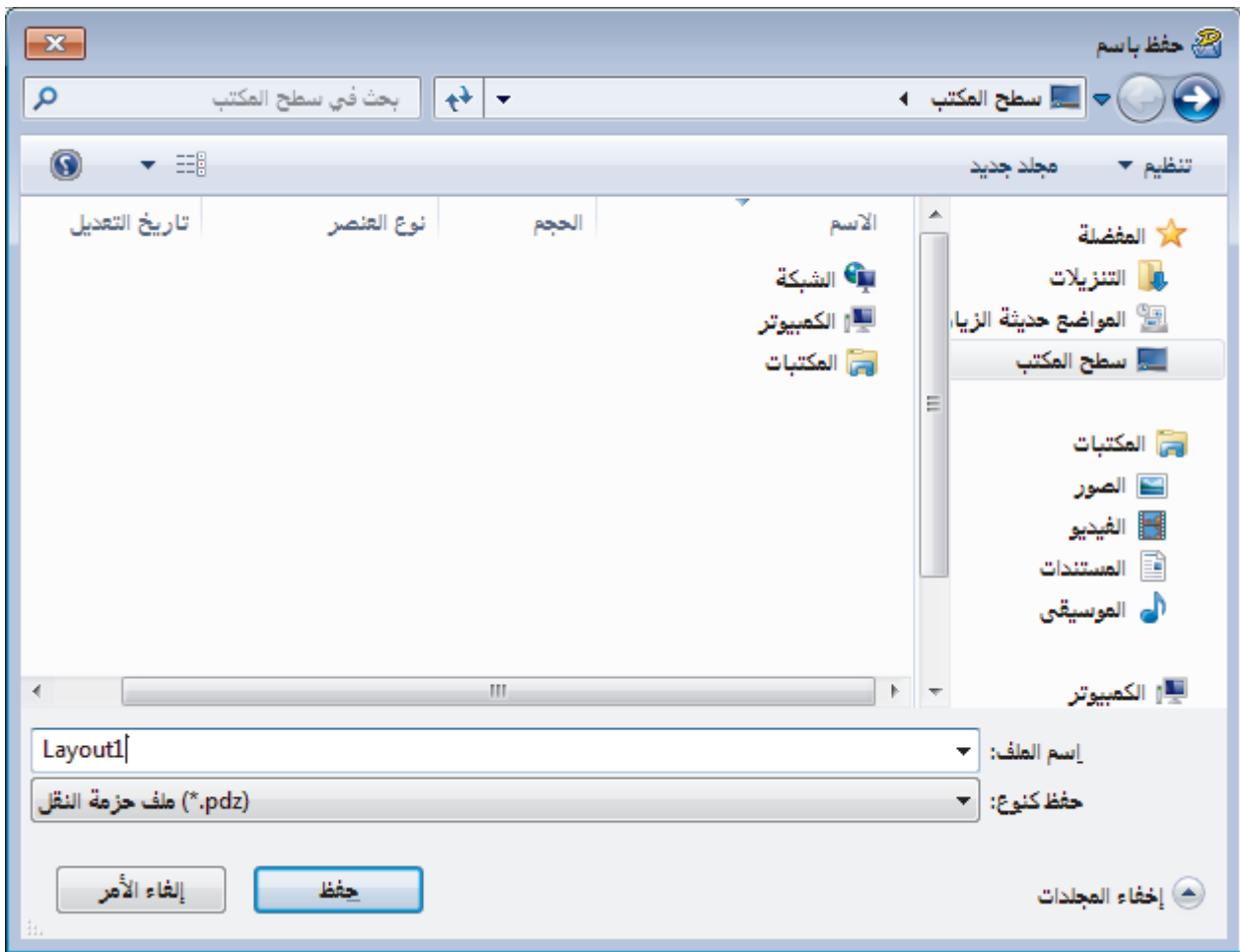

تم حفظ القالب كملف حزمة نقل (PDZ).

وزع ملف حزمة النقل (PDZ) و P-touch Transfer Express إلى الآخرين

إذا قمت بالفعل بتنزيل P-touch Transfer Express، فلا يتعين على المسؤول إرسال مجلد Transfer Express. وفي هذه الحالة، يمكن للمستخدم ببساطة نقل ملف حزمة النقل الموزع إلى المجلد الذي تم تنزيله، ومن ثم النقر نقراً مزدوجاً فوق ملف **PtTrExp.exe**.

1. حرك ملف حزمة النقل (PDZ) إلى مجلد التنزيلات.

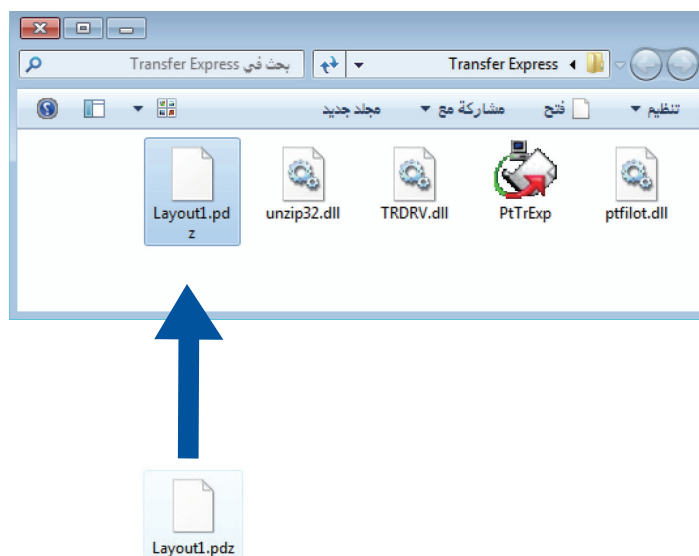

2. وزع جميع الملفات في مجلد التنزيلات إلى الآخرين.

انقل ملف حزمة النقل (PDZ) إلى طابعتك

تجنب إيقاف الطاقة عند نقل التوالب.

1. قم بتشغيل طابعة المصقات.
2. قم بتوصيل الطابعة بالكمبيوتر باستخدام كبل USB.
3. انقر نقرًا مزدوجًا على ملف **PtTrExp.exe** الذي حصلت عليه من المسؤول.
4. قم بأحد الإجراءات التالية:
 - لنقل ملف حزمة نقل (PDZ) فردي داخل المجلد الذي يحتوي على ملف **PtTrExp.exe**، انقر فوق **Transfer**.
 - لنقل عدة ملفات حزمة نقل (PDZ) داخل المجلد الذي يحتوي على ملف **PtTrExp.exe**، اتبع الإجراءات التالية:
 - a. انقر **Browse**.

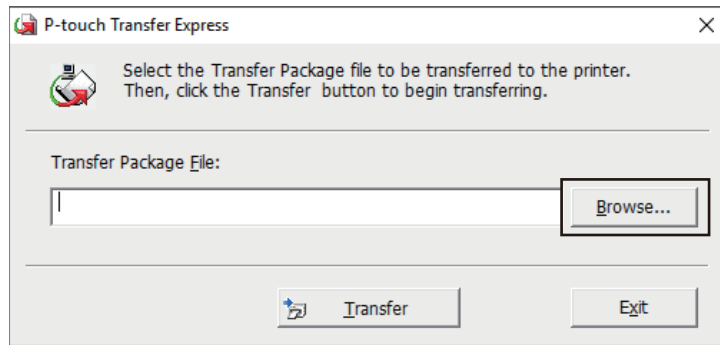

- b. حدد ملف حزمة النقل الذي تريد نقله، ثم انقر فوق **فتح**.
- c. انقر **Transfer**.
- d. انقر **Yes**.
5. عند الانتهاء، انقر **OK**.

معلومات ذات صلة

- انقل التوالب إلى الطابعة باستخدام (P-touch Transfer Manager) (Windows)

تخزين القوالب وإدارتها (P-touch Library)

- تحرير القوالب باستخدام P-touch Library (Windows)
- قم بطباعة القوالب باستخدام P-touch Library (Windows)
- ابحث عن القوالب باستخدام P-touch Library (Windows)

تحرير القوالب باستخدام P-touch Library (Windows)

1. ابدأ تشغيل P-touch Library.

• Windows 11

انقر البدء < Brother P-touch < P-touch Library.

*قد يتم أو لا يتم إنشاء مجلد Brother P-touch، بناءً على نظام التشغيل الكمبيوتر الخاص بك.

• Windows 10

انقر البدء < Brother P-touch < P-touch Library.

• Windows 8.1

انقر فوق الأيقونة P-touch Library الموجودة على التطبيقات الشاشة.

ومن ثم ستظهر النافذة الرئيسية.

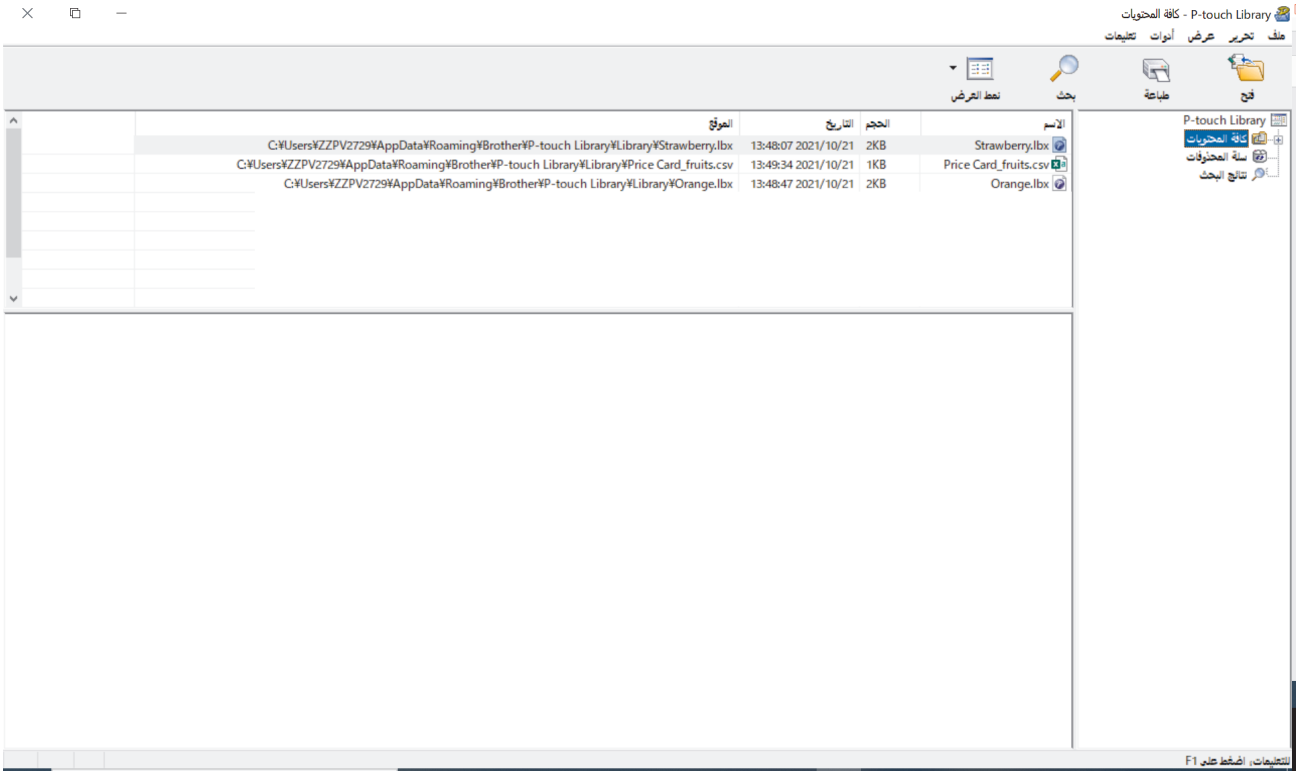

نظرة عامة على أيقونات شريط الأدوات

الأيقونة	اسم الزر	الوظيفة
	فتح	انقر لفتح القالب المحدد.
	طباعة	انقر لطباعة القالب المحدد.
	بحث	انقر للبحث عن القوالب التي تم تسجيلها في P-touch Library.
	نمط العرض	انقر لتغيير نمط عرض الملف.

2. حدد القالب الذي تريد تحريره، ثم انقر فتح.

يمكنك الآن تحرير القالب.

معلومات ذات صلة

• تخزين القوالب وإدارتها (P-touch Library)

قم بطباعة القوالب باستخدام P-touch Library (Windows)

1. ابدأ تشغيل P-touch Library.

• Windows 11

انقر البدء < Brother P-touch < P-touch Library.

* قد يتم أو لا يتم إنشاء مجلد Brother P-touch، بناءً على نظام التشغيل الكمبيوتر الخاص بك.

• Windows 10

انقر البدء < Brother P-touch < P-touch Library.

• Windows 8.1

انقر فوق الأيقونة P-touch Library الموجودة على التطبيقات الشاشة.

ومن ثم ستظهر النافذة الرئيسية.

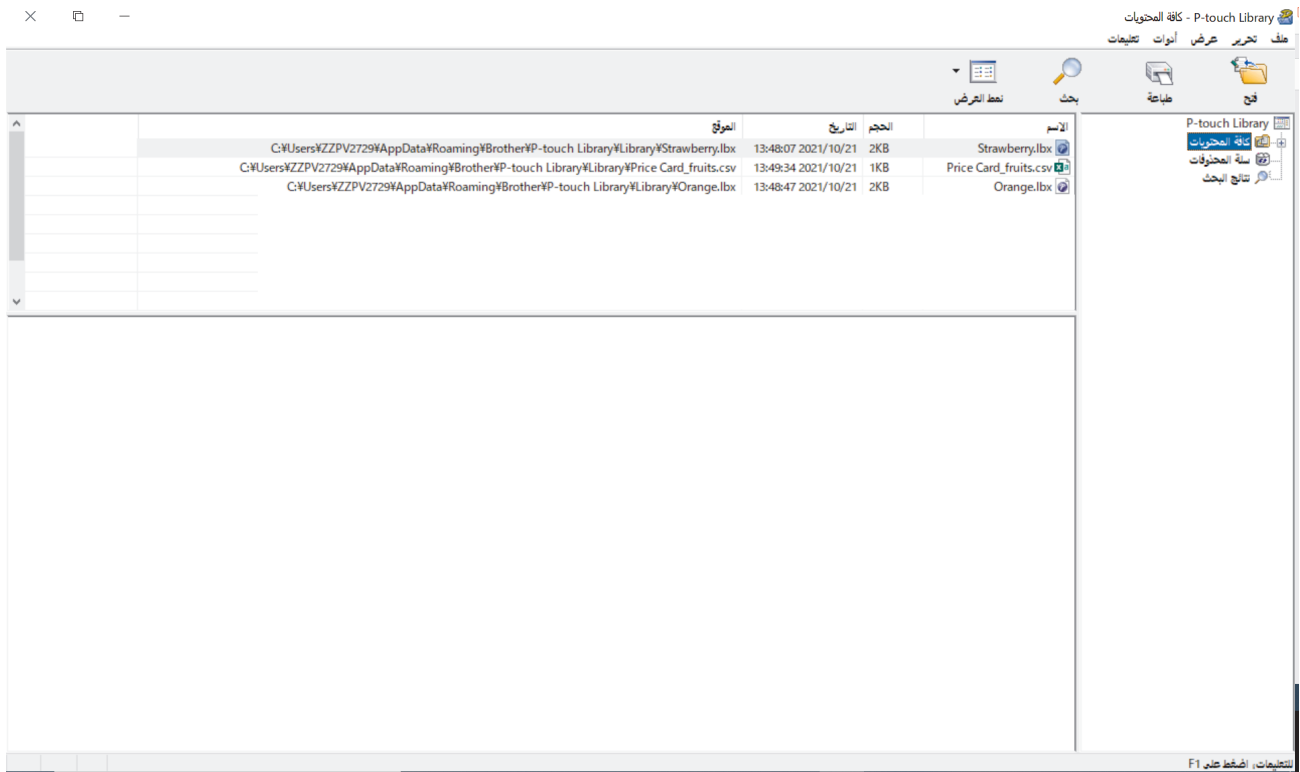

2. حدد القالب الذي تريد طباعته، ثم انقر طباعة.

تقوم طباعة المصققات المتصلة بطباعة القالب.

معلومات ذات صلة

• تخزين القوالب وإدارتها (P-touch Library)

البحث عن القوالب باستخدام P-touch Library (Windows)

1. ابدأ تشغيل P-touch Library.

• Windows 11

انقر البدء < Brother P-touch < P-touch Library.

* قد يتم أو لا يتم إنشاء مجلد Brother P-touch، بناءً على نظام التشغيل الكمبيوتر الخاص بك.

• Windows 10

انقر البدء < Brother P-touch < P-touch Library.

• Windows 8.1

انقر فوق الأيقونة P-touch Library الموجودة على التطبيقات الشاشة.

ومن ثم ستظهر النافذة الرئيسية.

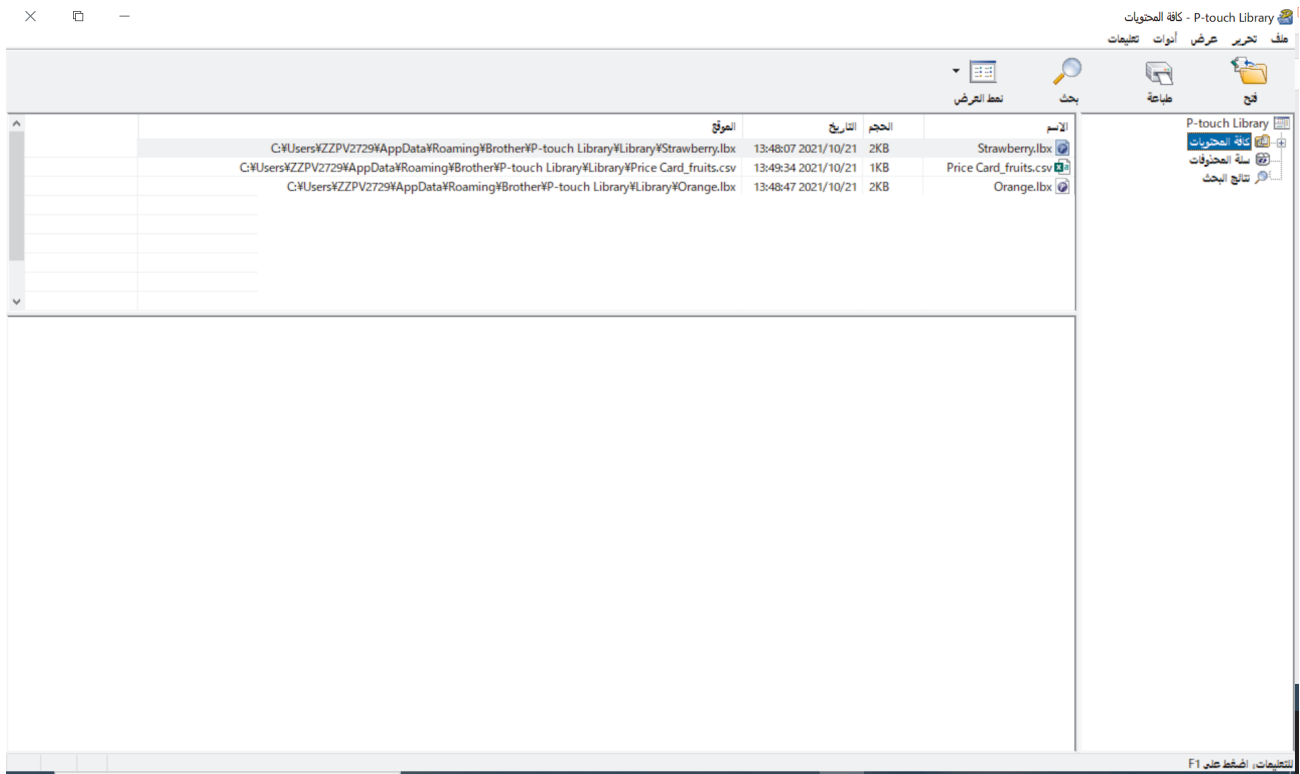

2. انقر بحث.

سيظهر بحث مربع حوار.

كافة المحتويات - P-touch Library

تلف تحرير عرض أوتات تعليمات

نقط العرض بحث طباعة فتح

الاسم	الحجم	التاريخ	الموقع
Strawberry.lbx	2KB	13:48:07 2021/10/21	C:\Users\KZZPV2729\AppData\Roaming\Brother\P-touch Library\Library\Strawberry.lbx
Price Card_fruits.csv	1KB	13:49:34 2021/10/21	C:\Users\KZZPV2729\AppData\Roaming\Brother\P-touch Library\Library\Price Card_fruits.csv
Orange.lbx	2KB	13:48:47 2021/10/21	C:\Users\KZZPV2729\AppData\Roaming\Brother\P-touch Library\Library\Orange.lbx

بحث

تعليمات عديدة أو

الاسم

النوع

الحجم من KB إلى KB

التاريخ من إلى

التعليمات: اضغط على F1

3. حدد معايير البحث.
تتوفر معايير البحث التالية:

الإعدادات	التفاصيل
تعليمات عديدة	لتحديد كيفية بحث البرنامج عندما يتم تحديد معايير متعددة. إذا قمت بتحديد و، فسيبحث البرنامج عن الملفات التي تفي بجميع المعايير. إذا قمت بتحديد أو، فسيبحث البرنامج عن الملفات التي تفي بأي من المعايير.
الاسم	البحث عن قالب عن طريق تحديد اسم الملف.
النوع	البحث عن قالب عن طريق تحديد نوع الملف.
الحجم	البحث عن قالب عن طريق تحديد حجم الملف.
التاريخ	البحث عن قالب عن طريق تحديد تاريخ الملف.

4. انقر بدء البحث.
يبدأ البحث وتظهر نتائجه.
5. أغلق بحث مربع الحوار.
لتأكيد نتائج البحث، انقر نتائج البحث في عرض المجالات.

يمكن تسجيل قوالب في P-touch Library عن طريق سحبها وإفلاتها في المجال كافة المحتويات أو إلى قائمة المجالات.

معلومات ذات صلة

- تخزين القوالب وإدارتها (P-touch Library)

الصيانة الدورية

- الصيانة

الصيانة

قم دوماً بإزالة البطاريات وفصل محول التيار المتعدد قبل تنظيف طابعة ملصقات.

<< تنظيف الوحدة

<< تنظيف رأس الطباعة

<< تنظيف قاطعة الشريط

تنظيف الوحدة

1. امسح أية أتربة وشوائب من طباعة الملصقات باستخدام قطعة قماش ناعمة وجافة.

2. استخدم قطعة قماش مبللة قليلاً بالماء لتنظيف العلامات التي يصعب إزالتها.

تجنب استخدام مرقق الدهان أو البنزين أو الكحول أو أي مذيب عضوي آخر. قد يؤدي ذلك إلى تشويه أو تلف الغلاف الخارجي لطابعة الملصقات.

تنظيف رأس الطباعة

تشير العلامات الخطية الظاهرة بلون مغاير أو الأحرف رديئة الجودة على الملصقات المطبوعة إلى أن رأس الطباعة متسخ.

قم بتنظيف رأس الطباعة باستخدام مسحة قطنية أو باستخدام شريط تنظيف رأس الطباعة الاختياري (TZe-CL4).

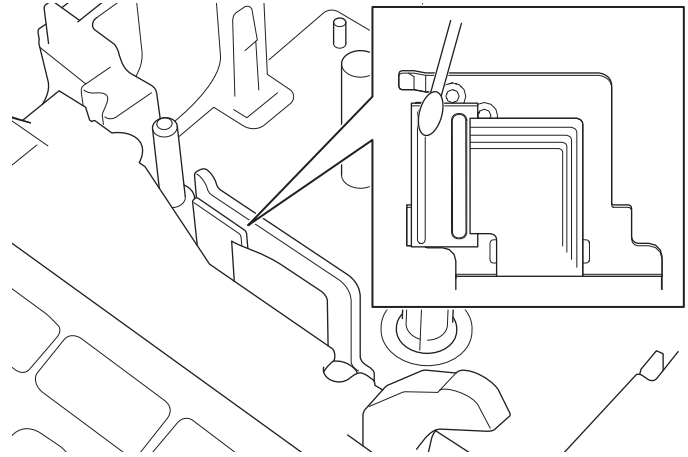

- تجنب لمس رأس الطباعة بيديك مباشرةً.

- اقرأ واتبع التعليمات المرفقة مع شريط تنظيف رأس الطباعة.

تنظيف قاطعة الشريط

قد يتجمع الصغ الموجود على الشريط على نصل القاطعة بعد الاستخدام المتكرر مما يقلل من قدرة النصل على القطع ويؤدي إلى انحسار الشريط في القاطعة.

قم مرة في السنة بمسح نصل القاطعة باستخدام مسحة قطنية مبللة بكحول الإيزوبروبيل (كحول مخمر).

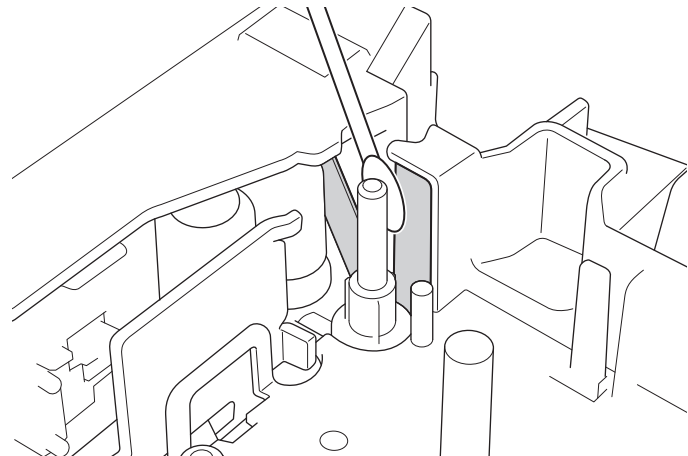

-
- لا تلمس نصل الفاطعة بيدك مباشرة.
 - استخدم كحول الأيزوبروبيل وفقاً لإرشادات المصنع.
-

معلومات ذات صلة



- الصيانة الدورية
-

استكشاف الأعطال وإصلاحها

- إذا واجهت صعوبة مع جهاز صنع الملصقات الخاص بك
- رسائل الخطأ والصيانة
- التحقق من معلومات الإصدار
- إعادة تعيين طابعة الملصقات

إذا واجهت صعوبة مع جهاز صنع الملصقات الخاص بك

يشرح هذا الفصل كيفية حل المشاكل المعتادة التي قد تواجهها عند استخدام طابعة الملصقات.

إذا كانت مشكلتك ما تزال قائمة << معلومات ذات صلة وفي حالة عدم حل المشكلة بعد قراءة هذه المواضيع، تفضل بزيارة موقع الدعم Brother على الويب من خلال support.brother.com.

المشكلة	الحل
طابعة الملصقات لا تطبع.	<ul style="list-style-type: none"> تحقق من إدخال شريط الكاسيت بشكل صحيح. إذا كان شريط الكاسيت فارغاً، فاستبدله. لطلب الإمدادات والملحقات، تفضل بزيارة www.brother.com. تحقق من أن غطاء حجرة شريط الكاسيت مغلق بإحكام. تحقق من تشغيل جهاز طابعة الملصقات. تحقق من تشغيل إعداد البلوتوث على حاسوبك أو جهاز المحمول. تحقق من أن طابعة الملصقات متصلة بحاسوبك أو جهاز المحمول بالبلوتوث. تحقق من اختيار طابعة الملصقات في تطبيق Brother iPrint&Label. تحقق من أن طابعة الملصقات غير متصلة بأي جهاز آخر. تحقق من أن طابعة الملصقات وجهازك المحمول أو حاسوبك قريبان بما في الكفاية للاتصال. تحقق من إعداد إعادة توصيل البلوتوث التلقائي في حاسوب أو جهاز محمول آخر غير مفعل. تحقق من عدم وجود أي أجهزة تبعث موجات الراديو (مثل المايكروويف) بالقرب. تحقق من تثبيت برنامج تشغيل الطابعة عند الطابعة من جهاز كمبيوتر. قم بتوصيل طابعة الملصقات بجهاز الكمبيوتر الخاص بك باستخدام كبل USB (مرفق) عند الطابعة من جهاز كمبيوتر. إذا كان رأس الطابعة متسخاً، قم بتنظيفه باستخدام ممسحة قطنية أو شريط تنظيف رأس الطابعة الاختياري (TZe-CL4).
<ul style="list-style-type: none"> لم تتم تغذية الشريط بشكل صحيح. سيعلق الشريط داخل طابعة الملصقات. 	<ul style="list-style-type: none"> إذا انحى الشريط، فاقطع الجزء المنحني. إذا انحسر الشريط، أزل شريط الكاسيت، وأزل الشريط المحشور، ثم اقطع الجزء النائف من الشريط. تحقق من خروج طرف الشريط عبر موجات الشريط. تحقق من توجيه الشريط إلى فتحة خروج الشريط. أخرج شريط الكاسيت وأدخله مجدداً.
حدث خطأ أثناء استخدام تطبيق الهاتف.	اذهب إلى قائمة إعدادات تطبيق هاتفك واختر Support (الدعم) < FAQs & Troubleshooting (الأسئلة الشائعة واستكشاف الأعطال وإصلاحها) .
تم قفل الشاشة.	<ul style="list-style-type: none"> أعد تعيين الذاكرة الداخلية إلى إعدادات المصنع. معلومات إضافية << مواضيع ذات صلة افصل محول التيار المتردد وأخرج البطاريات لمدة 10 دقائق على الأقل.
تظل شاشة LCD فارغة بعد تشغيل الجهاز.	تأكد من تركيب البطاريات بشكل صحيح وأن محول التيار المتردد المرفق مع طابعة الملصقات الخاصة بك موصل بشكل صحيح.
يتم عرض رسائل شاشة LCD بلغة أجنبية.	اضبط لغة شاشة LCD التي تريدها. معلومات إضافية << مواضيع ذات صلة
تتوقف طابعة الملصقات أثناء طباعة أي ملصق.	<ul style="list-style-type: none"> استبدل شريط الكاسيت في حالة ظهور الجزء المخطط من الشريط، فهذا يشير إلى أنك قد وصلت إلى نهاية الشريط. استبدل جميع البطاريات، أو قم بتوصيل محول التيار المتردد مباشرة بطابعة الملصقات.
ملفات الملصق التي سبق حفظها غير متوفرة.	يتم حذف كافة الملفات المحفوظة في الذاكرة الداخلية، عندما تكون البطاريات ضعيفة، أو يكون محول التيار المتردد مفصولاً.
<ul style="list-style-type: none"> لا أستطيع تثبيت برنامج تشغيل الطابعة بالرغم من اتباعي الإجراء الصحيح. (Windows) لا أستطيع رؤية طابعتي في قائمة P-touch Editor بالرغم من أنني قمت بتركيب برنامج تشغيل الطابعة. (Windows) 	<p>إذا لم تتمكن من استخدام طابعة الملصقات الخاصة بك بالرغم من أنك قمت بتثبيت برنامج تشغيل الطابعة:</p> <ol style="list-style-type: none"> 1. قم بتنزيل برنامج إلغاء تثبيت برنامج تشغيل الطابعة من صفحة الطراز التي تملكه على support.brother.com. 2. استخدم برنامج إلغاء تثبيت برنامج تشغيل الطابعة لإزالة معلومات الطابعة. 3. قم بتشغيل مثبت برنامج التشغيل مرة أخرى واتبع التعليمات المعروضة على الشاشة للاستمرار في إجراءات التثبيت.
شريط الحبر مفصول عن بكرة الحبر.	إذا تعرض شريط الحبر للتلف، قم باستبدال شريط الكاسيت كاملاً. إذا لم يكن كذلك، اترك الشريط دون قطعه وأزل شريط الكاسيت بعناية، ثم ثبت شريط الحبر المفكوك في البكرة مرة أخرى.

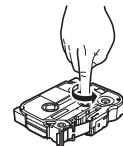

المشكلة	الحل
لا يمكن قراءة الباركود المطبوع أو رموز QR.	<ul style="list-style-type: none"> غتر الشريط. (موصى به: شريط أسود أو أبيض) قم بتكبير الباركود أو رمز QR باستخدام تطبيق الباركود الخاص بك إن أمكن.
لا أعرف رقم إصدار البرامج الثابت المصق لطباعة المصقات.	يمكنك التحقق من رقم إصدار البرامج الثابتة والمعلومات الأخرى الموجودة على LCD. معلومات إضافية << مواضيع ذات صلة
عند طباعة المصق، يوجد هامش (فراغ) كبير للغاية على جانبي النص.	<ul style="list-style-type: none"> اختر هامش صغير، أو تسلسل، أو بدون قطع لهوامش أصغر. معلومات إضافية << مواضيع ذات صلة بعد طباعة المصقات الأخيرة، اضغط على  و  في نفس الوقت لتغذية الشريط، ثم أخرج آخر مصق واقطعه. تذكر أن طباعة المصقات ستقوم بتغذية 23 م من الشريط تقريبًا قبل المصق الجديد عند استخدام هذه الطريقة.
لا يمكن تكبير حجم الخط.	هذا أكبر حجم ممكن للخط وفقًا لعرض المصق، أو تم بالفعل تعيين طول المصق، لذا هناك حدود لحجم الخط لمنعه من تجاوز الطول المحدد.
عند طباعة عدة مصقات، يتم قطع المصق الأخير بشكل غير صحيح.	عند تفعيل تسلسل، قم بتغذية الشريط لإخراج المصق المطبوع الأخير.
لا يمكن تحديث البرامج الثابتة على الطابعة باستخدام P-touch Update Software، نقل تحديث أداة Express أو Mac.	أعد تشغيل الطابعة ثم حاول تحديث البرامج الثابتة مجددًا. لا تضغط على أي أزرار أثناء تحديث البرامج الثابتة حتى يتم عرض شاشة الصفحة الرئيسية تلقائيًا.
طباعة المصقات لا تعمل بصورة طبيعية.	<ul style="list-style-type: none"> أعد تعيين النافذة الداخلية إلى إعدادات المصنع. معلومات إضافية << مواضيع ذات صلة افصل محول التيار المتردد وأخرج البطاريات لمدة 10 دقائق على الأقل.

معلومات ذات صلة

- استكشاف الأعطال وإصلاحها
- مواضيع ذات صلة:
- إعادة تعيين طباعة المصقات
- تعيين اللغة
- التحقق من معلومات الإصدار
- خيارات قص الشريط

رسائل الخطأ والصيانة

الرسالة	السبب/الحل
المنص معطل!	عند انحسار الشريط في وحدة القاطعة، قم بإخراجه. أوقف تشغيل طابعة المصقات ثم شغلها مرة أخرى قبل الاستمرار.
تحقق من عدد الخانات المدخلة	عدد الأرقام المدخلة في بيانات الباركود لا تطابق عدد الأرقام المحددة في معلمات الباركود. أدخل العدد الصحيح للأرقام.
خطأ في الرمز الباركود السجل : XXXXXX الحقل : XXXXXX	كانت هناك محاولة لطباعة ملصقات الباركود من قاعدة البيانات. ستعرض طابعة المصقات هذه الرسالة إذا كان نطاق قاعدة البيانات المحدد يشمل الأحرف أو الأرقام غير المدعومة بواسطة بروتوكول الباركود.
خطأ في النظام XX	اتصل بخدمة عملاء Brother.
شريط طويل!	طول المصق المطبوع باستخدام النص المدخل أطول من 999 مم. قم بتحرير النص ليصبح طول المصق أقل من 999 مم
نص طويل!	طول المصق المطبوع باستخدام النص المدخل أطول من إعداد الطول. قم بتعديل النص حتى يتم احتواؤه ضمن الطول المحدد أو قم بتغيير إعداد الطول.

معلومات ذات صلة



• استكشاف الأعطال وإصلاحها

التحقق من معلومات الإصدار

يمكنك التحقق من رقم إصدار البرامج الثابتة والمعلومات الأخرى الموجودة على LCD. قد تحتاج إلى هذه المعلومة إذا تواصلت مع Brother بخصوص سؤال أو أمر متعلق بالضمان.

1. اضغط على .
2. اضغط على ◀ أو ▶ لعرض الإعدادات، ثم اضغط على OK.
3. اضغط على ▲ أو ▼ لعرض معلومات الإصدار، ثم اضغط على OK.

معلومات ذات صلة 

• استكشاف الأعطال وإصلاحها

إعادة تعيين طابعة المصقات

أعد تعيين الذاكرة الداخلية لطابعة المصقات لمسح جميع ملفات المصقات المحفوظة، أو في حالة عدم عمل طابعة المصقات على نحو سليم.

- إعادة التعيين باستخدام شاشة LCD

إعادة التعيين باستخدام شاشة LCD

1. اضغط على .
2. اضغط على ◀ أو ▶ لعرض الإعدادات، ثم اضغط على OK.
3. اضغط على ▲ أو ▼ لعرض إعادة تعيين، ثم اضغط على OK.
4. اضغط على ▲ أو ▼ لعرض طريقة إعادة التعيين، ثم اضغط على OK.
سنتظهر رسالة تطلب منك التأكيد على خيار إعادة التعيين.
5. اضغط على OK.

إذا استخدمت خيارات إعادة التعيين اعادة تعيين كل الإعدادات أو ضبط المصنع فستحتاج لتعيين لغتك الافتراضية المفضلة مرة أخرى بعد إعادة التعيين.

إعادة تعيين الخيارات	التفاصيل
إعادة تعيين كل الإعدادات	لا يتم مسح ذاكرة الملف. يتم مسح بيانات الإعدادات ويتم إعادة تعيين كافة الإعدادات إلى إعدادات المصنع الافتراضية.
محو كل المحتويات	يتم مسح ذاكرة الملف. لا يتم مسح بيانات الإعدادات وتبقى الإعدادات كما هي.
ضبط المصنع	يتم إعادة تعيين ذاكرة الملف، والملصقات، والإعدادات المخصصة إلى إعدادات المصنع الافتراضية.

معلومات ذات صلة

- إعادة تعيين طباعة الملصقات

- المواصفات
- مساعدة Brother ودعم العملاء

المواصفات

- << الطباعة
- << الحجم
- << واجهة
- << البيئة
- << مصدر الطاقة
- << وسائط
- << الناكرة
- << أنظمة التشغيل المتوافقة

الطباعة

سعة الطباعة (بناء على الوسائط المستخدمة)	الحد الأقصى 30 م/ثانية
أقصى ارتفاع للطباعة	18.0 م (عند استخدام شريط 24 م) ¹

¹ قد يكون الحجم الفعلي للحرف أصغر من أقصى ارتفاع للطباعة.

الحجم

الوزن	تقريبًا. 990 جم (بدون البطاريات وشريط الكاسيت)
الأبعاد	تقريبًا 202 م (عرض) × 87 م (ارتفاع) × 199 م (عمق)
LCD	320 نقطة لكل بوصة × 120 نقطة لكل بوصة

واجهة

USB	USB الإصدار 2.0 (السرعة الكاملة) (Micro B)
بلوتوث	بلوتوث الإصدار 5.0 SPP: iAP2

البيئة

درجة حرارة التشغيل	بين 10 و35 درجة مئوية
رطوبة التشغيل	بين 20% و80% الحد الأقصى لدرجة حرارة البصيلة الرطبة: 27 درجة مئوية

مصدر الطاقة

البطارية	ست بطاريات قلوية مقاس AA (LR6) محول التيار المتردد (AD-E001A)
----------	--

وسائط

عرض الشريط	شريط كاسيت قياسي TZe: 3.5 م، 6 م، 9 م، 12 م، 18 م، 24 م
عدد الأسطر	شريط 24 م: 1 إلى 7 أسطر شريط 18 م: 1 إلى 5 أسطر شريط 12 م: 1 إلى 3 أسطر شريط 9 م: سطر إلى سطرين شريط 6 م: سطر إلى سطرين شريط 3.5 م: سطر واحد

الحد الأقصى 280 حرفًا	المخزن المؤقت للنص
الحد الأقصى 99 ملفًا	تخزين الملفات

أنظمة التشغيل المتوافقة

للحصول على أحدث قائمة للبرامج المتوافقة، تفضل زيارة [.support.brother.com](http://support.brother.com)

معلومات ذات صلة



- الملحق

مساعدة Brother ودعم العملاء

إذا كنت بحاجة إلى مساعدة بشأن استخدام منتج من Brother، فقم بزيارة support.brother.com للاطلاع على الأسئلة الشائعة وتصفح حول استكشاف الأخطاء وإصلاحها. يمكنك أيضًا تنزيل أحدث البرامج وبرامج التشغيل والبرامج الثابتة لتحسين أداء جهازك وتوثيق المستخدم لمعرفة كيفية تحقيق أقصى استفادة من منتجك من Brother. يتوفر المزيد من معلومات المنتج والدعم من الموقع الإلكتروني لمكتب Brother المحلي. قم بزيارة www.brother.com للعثور على تفاصيل الاتصال بمكتب Brother المحلي ولتسجيل منتجك الجديد.

معلومات ذات صلة



• الملحق

brother

