



使用說明書

PT-D460BT

目錄

使用標籤機前	1
提醒定義	2
一般預防措施	3
商標和授權	4
重要提醒	5
設定標籤機	6
部件說明	7
液晶螢幕概觀	8
鍵盤概觀	9
連接 AC 電源轉接器	11
安裝電池	12
插入標籤帶匣	13
開啟/關閉標籤機	14
設定自動關閉電源時間	15
啟用或停用 Bluetooth	16
送入標籤帶	17
調整 LCD 對比度	18
開啟/關閉背光	19
安裝軟體	20
在電腦上安裝印表機驅動程式和軟體 (Windows)	21
可用的應用程式	22
將標籤機連接至電腦	23
使用 USB 纜線將標籤機連接到電腦	24
編輯標籤	25
將文字新增到標籤	26
輸入和編輯文字	27
將一行新文字新增至標籤	30
將一個新區塊新增到標籤	31
刪除文字	32
插入定位字元	33
變更定位字元長度	34
輸入符號	35
使用符號功能輸入符號	36
設定常用符號儲存	37
符號選項	38
設定字元屬性	42
將字元屬性套用至字元	43
將字元屬性套用至一行文字	44
屬性設定選項	45
設定自動調整樣式	47
設定標籤長度	48
設定外框	49
使用自動格式版面	51
使用範本	52
範本選項	54





使用區塊版面	56
區塊版面選項	57
建立條碼標籤	59
建立和列印條碼	60
編輯或刪除條碼和條碼資料	63
列印標籤	64
預覽標籤	65
列印標籤	66
順序列印	67
鏡像列印	68
選擇裁切選項	69
標籤帶裁切選項	70
調整標籤長度	72
使用檔案記憶體	73
儲存標籤檔案	74
列印、開啟和刪除已儲存的標籤	75
使用電腦建立並列印標籤	76
使用 P-touch Editor 建立標籤 (Windows)	77
使用 P-touch Editor 建立標籤並列印 (Mac)	78
P-touch Editor 主視窗 (Mac)	79
使用印表機驅動程式列印標籤 (Windows)	80
使用行動裝置列印標籤	81
安裝 Brother iPrint&Label 應用程式	82
使用行動裝置建立並列印標籤	83
常規維護	84
維護	85
故障排除	87
如果您在使用標籤機時遇到困難	88
錯誤和維護訊息	90
查看版本資訊	91
重置標籤機	92
使用液晶螢幕重置	93
附錄	94
技術規格	95
Brother 幫助和客戶支援	97

使用標籤機前

- 提醒定義
- 一般預防措施
- 商標和授權
- 重要提醒

提醒定義

本使用說明書使用以下符號和慣用標記：

 危險	危險指示一種迫在眉睫的危險情況，若不加以避免，將會導致死亡或重傷。
 警告	警告圖示表示可能導致死亡或重傷的潛在危險情況。
 注意	注意圖示表示可能導致輕微或中度傷害的潛在危險情況。
重要事項	重要事項圖示表示可能導致財產損失或產品功能喪失的潛在危險情況。
提醒	提醒特定作業環境、安裝條件或特殊使用條件。
	提示圖示指示有用的提示和補充資訊。
粗體	粗體字樣表示機器控制面板或電腦螢幕上顯示的按鍵/按鈕。
<i>斜體</i>	斜體字樣強調應當注意的要點或提示您參考相關主題。
[XXXXX]	括號內的文字表示機器的液晶螢幕上顯示的訊息。



相關資訊

- [使用標籤機前](#)

一般預防措施

- 視乎貼上的區域、材質和環境條件而定，標籤可能無法撕下或變成永久黏貼，並且標籤可能會變色或轉貼至其他物體。在黏貼標籤之前，請先檢查環境條件和材質。在意向表面的不起眼區域黏貼一小點標籤，測試標籤黏貼情況。
- 請勿以任何未出於本指南的方式使用機器、組件或耗材。否則可能導致事故或損壞。
- 將 Brother TZe 標籤帶與標籤機搭配使用。不要使用帶有  標記的標籤帶。
- 請使用柔軟擦拭材質清潔列印頭，並請勿觸碰列印頭。
- 請勿對標籤帶裁刀桿施加過大壓力。
- 請勿在標籤帶匣是空的時候試著列印，這會使列印頭受損。
- 請勿在列印或送帶時拉動標籤帶，這會使標籤帶和標籤機受損。
- 記憶體中儲存的任何數據都將因故障、打印機維修或電池完全放電而丟失。
- 打印的文字可能與打印預覽中顯示的文字不同，因為您的設備或計算機屏幕的分辨率可能高於標籤機。
- 顯示的標籤長度可能與打印標籤的實際長度不同。
- 電源中斷兩分鐘後，所有文字和格式設定將被清除。
- 請務必閱讀布質燙印標籤帶、特強粘力標籤帶或其他特殊標籤帶提供的說明，並遵守說明中註明的所有注意事項。
- 在製造和運輸過程中，液晶螢幕上會放置一層保護性透明塑料薄膜。使用前取下該薄膜。

✓ 相關資訊

- [使用標籤機前](#)

商標和授權

- Android 是 Google LLC. 的商標。
- Google Play 和 Google Play 標誌是 Google LLC. 的商標。
- Bluetooth® 文字商標和標識是 Bluetooth SIG, Inc. 的註冊商標，兄弟工業株式會社經過授權使用此種商標。其他商標和產品名稱為其相應公司所有。
- QR Code 是 DENSO WAVE INCORPORATED 的註冊商標。
- Mac、iPad、iPhone 和 iPod touch 是 Apple Inc. 的商標。
- QR Code 產生程式 Copyright © 2008 DENSO WAVE INCORPORATED.
- 本軟體的一部分著作權歸 © 2014 The FreeType Project (www.freetype.org) 所有。版權所有。

Brother 產品、相關說明書和任何其他材料中出現的任何公司的商標名稱、產品名稱都是其相應公司的商標或註冊商標。

✓ 相關資訊

- [使用標籤機前](#)

重要提醒

- 本文件的內容與本標籤機的技術規格可能會改變，恕不另行通知。
- Brother 保留不另行通知而逕行變更技術規格及材質的權利，且不負責因倚賴所列載材質資訊而引致之任何損害（包括衍生性），包括但不限於排版及其他出版相關錯誤。
- 本標籤機不支援無線連接。
- 本文件內的螢幕影像可能會有所出入，具體視電腦的作業系統、產品型號及軟體版本而定。
- 在使用標籤機之前，請務必閱讀標籤機隨附的所有文件，以取得安全及操作的資訊。
- 插圖中所示的標籤機與您的標籤機可能有所出入。
- 可用的耗材可能因國家或地區而異。
- 建議使用 P-touch Editor 最新版本。
- 為了讓標籤機的效能保持最新，請造訪 support.brother.com 以檢查最新的韌體更新。否則，標籤機的部分功能可能不可用。
- 在將本標籤機提供給其他人、更換或處置本機器前，我們強烈建議您將其重置為出廠設定，以清除所有個人資訊。



相關資訊

- [使用標籤機前](#)

設定標籤機

- 部件說明
- 液晶螢幕概觀
- 鍵盤概觀
- 連接 AC 電源轉接器
- 安裝電池
- 插入標籤帶匣
- 開啟/關閉標籤機
- 設定自動關閉電源時間
- 啟用或停用 Bluetooth
- 送入標籤帶
- 調整 LCD 對比度
- 開啟/關閉背光

部件說明

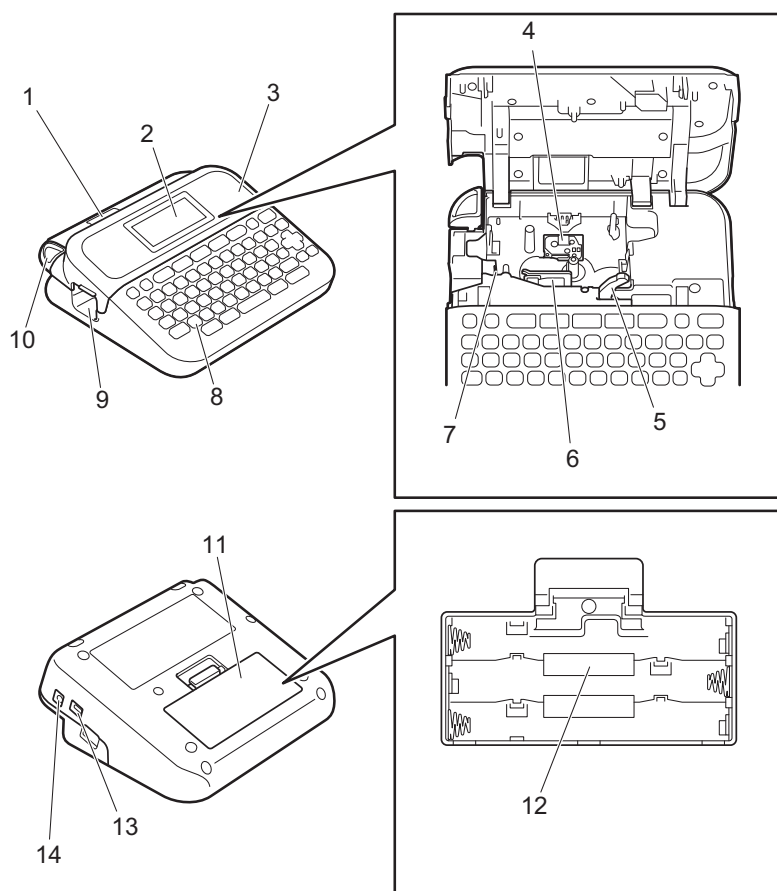

1. 標籤帶查看器
2. 液晶螢幕 (LCD)
3. 標籤帶匣放置槽護蓋
4. 標籤帶匣艙
5. 釋放桿
6. 列印頭
7. 標籤帶裁刀
8. 鍵盤
9. 標籤帶出口槽
10. 標籤帶裁刀桿
11. 電池匣護蓋
12. 電池艙
13. USB 連接埠
14. AC 電源轉接器插座

✓ 相關資訊

- [設定標籤機](#)

液晶螢幕概觀

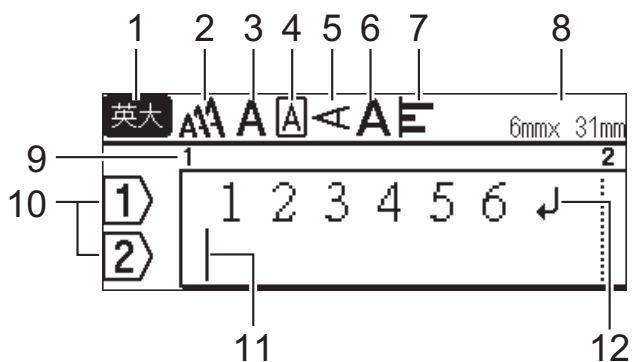

1. 輸入模式

表示目前的輸入模式。

2. 字元大小

表示目前的字元大小。

3. 字元樣式

表示目前的字元樣式。

4. 外框

表示是否設定了外框。

5. 直書模式

表示直書模式。

6. 寬度

表示字元寬度。

7. 對齊

表示文字對齊方式。

8. 標籤帶寬度 x 標籤長度

表示標籤帶寬度和標籤長度。

液晶螢幕上顯示的標籤長度可能與列印時的實際標籤長度略有不同。

9. 區塊編號

表示區塊編號。

10. 行號

表示標籤版面中的行號。

11. 游標

表示目前資料輸入位置。

新字元會出現游標左側。

12. 換行符號標記

表示一行文字結束。

✓ 相關資訊

- [設定標籤機](#)

鍵盤概觀

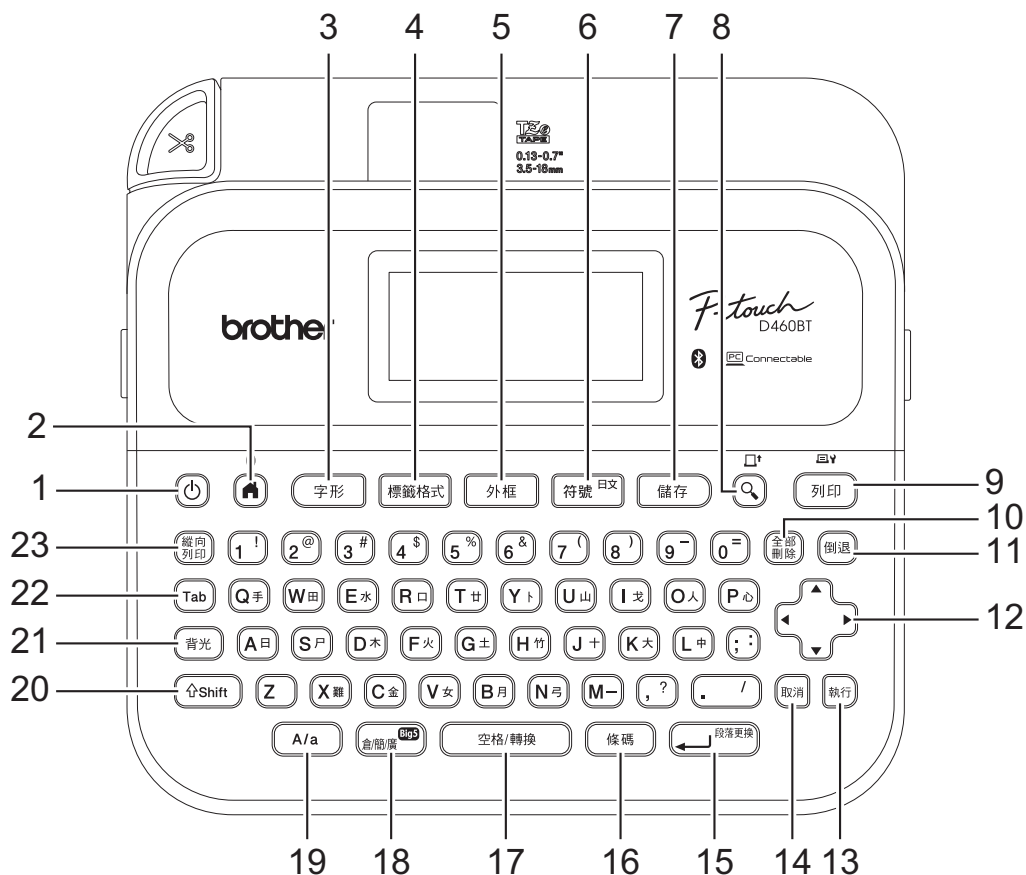

1. 開/關

按此按鍵可開啟或關閉標籤機。

2. 首頁/Bluetooth

按此按鍵可返回首頁螢幕。若要開啟或關閉 Bluetooth，請同時按首頁/Bluetooth 和 Shift 按鍵。

3. 字形

按此按鍵可選擇字型。

4. 標籤格式

按此按鍵可存取標籤屬性。

5. 外框

按此按鍵可選擇外框。

6. 符號

按此按鍵可從符號選單中選擇并插入符號。

7. 儲存

按此按鍵可將已建立的資料儲存在檔案記憶體中。

8. 預覽/送帶

按此按鍵可在列印前檢視標籤的影像。

若要送入標籤帶，請同時按預覽/送帶和 Shift 按鍵。

9. 列印/列印選項

按此按鍵可列印。

若要設定列印選項，請同時按列印/列印選項和 Shift 按鍵。

10. 全部刪除

按此按鍵可清除所有文字和列印設定。

11. 倒退

按此按鍵可刪除游標左側的任何字元。

12. 游標

按此按鍵可沿著箭頭方向移動游標。

13. 執行

按此按鍵可選擇顯示的選項。

14. 取消

按此按鍵可取消目前的作業。

15. 段落更換

按此按鍵可確認選擇。

16. 條碼

按此按鍵可建立條碼標籤。

17. 空格/ 轉換

按此按鍵可插入一個空白區。

按此按鍵可恢復為預設值。

按此按鍵可轉換中文字元。

18. 倉/ 簡/ 廣

按此按鍵可切換輸入法：[倉韻]/[簡易倉韻]/[廣東拼音]。

19. Caps

按此按鍵可在英文大寫字母和小寫字母之間切換。

20. Shift

在按字母或數字鍵的同時按住此按鍵可輸入大寫字母或數字鍵上標記的字符。

若要將游標移動到上一個區塊或下一個區塊的開頭，請同時按 **Shift** 和 ▲ 或 ▼ 按鍵。

若要將游標移動到目前行的開頭或末尾，請同時按 **Shift** 和 ◀ 或 ▶ 按鍵。

21. 背光

按此按鍵可設定背光設定。

22. Tab

按此按鍵可插入定位字元。

23. 縱向列印

按此按鍵可設定直書。



相關資訊

- [設定標籤機](#)

連接 AC 電源轉接器

如果連接電源轉接器，只能使用組件編號為 AD-E001A 的 AC 電源轉接器，它是本標籤機專用的電源轉接器。

1. 將 AC 電源轉接器電源線插入到標籤機側面的 AC 電源轉接器插座中。
2. 將插頭插入最近的標準電源插座中。

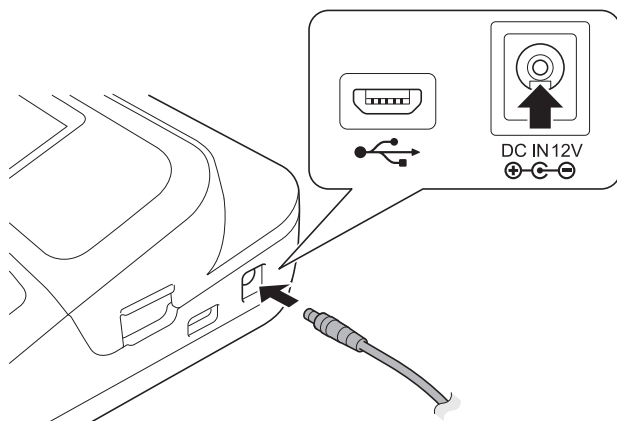

✓ 相關資訊

- [設定標籤機](#)

安裝電池

為了確保記憶體備份，建議使用六顆新的 AA 鹼性電池 (LR6) 以及 AC 電源轉接器。

提醒

- 為了保護和備份標籤機的記憶體，當 AC 電源轉接器拔出時，建議在標籤機中安裝 AA 鹼性電池。
- 如果電源中斷兩分鐘以上，所有文字和格式設定都將清除。記憶體中儲存的任何文字檔案也會一併清除。
- 如果您打算長時間不使用標籤機，請取出電池。
- 請將電池棄置於適合的回收處，請勿將它當成一般廢棄物處理。此外，請務必遵照所有適行的聯邦、州和當地法規。
- 在存放或棄置電池時，請將它纏繞包妥（例如使用透明膠帶，如圖中所示），以防止短路。

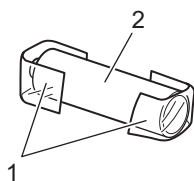

1. 透明膠帶
2. 鹼性電池

1. 開啟電池匣護蓋。

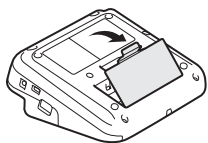

2. 安裝六顆新的 AA 鹼性電池 (LR6)。
確保以正確的方向安裝它們。

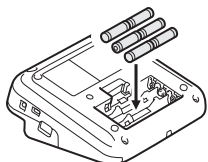

3. 蓋回電池匣護蓋。

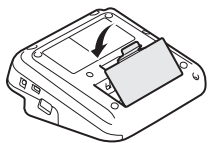

若要取下電池，請執行與安裝程序相反的程序。

✓ 相關資訊

- [設定標籤機](#)

插入標籤帶匣

1. 開啟標籤帶匣放置槽護蓋。

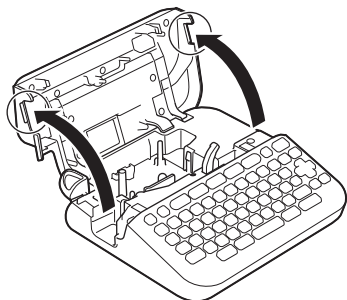

2. 插入標籤帶匣，如圖中所示。

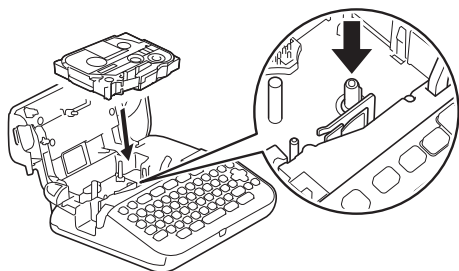

提醒

插入標籤帶匣時，請確定標籤帶未卡在列印頭上。

3. 蓋回標籤帶匣放置槽護蓋。





如果您無法蓋回標籤帶匣放置槽護蓋，請確保釋放桿位於「升起」位置。否則，請升起釋放桿，然後蓋回護蓋。

✓ 相關資訊

- [設定標籤機](#)

開啟/關閉標籤機

1. 若要開啟標籤機，請按 。
2. 若要關閉標籤機，請按住 。

若要節省電源並在特定時間後自動關閉標籤機，請使用自動關閉電源功能。

相關資訊

- [設定標籤機](#)

相關主題:

- [設定自動關閉電源時間](#)
- [技術規格](#)

設定自動關閉電源時間

標籤機具有省電功能，在某些操作狀況下，如果在一段時間內未按任何按鍵，印表機將會自動關閉。無論您使用的是 AC 電源轉接器還是電池，都可以變更自動關閉電源時間。

1. 按 。
2. 按 ◀ 或 ▶ 顯示 [設定]，然後按執行。
3. 按 ▲ 或 ▼ 顯示 [自動關機]，然後按執行。
4. 按 ▲ 或 ▼ 顯示 [AC 變壓器] 或 [電池]，然後按執行。
5. 按 ▲ 或 ▼ 選擇下列其中一個選項：

選項	說明
[AC 變壓器]	[關] [1 小時] [2 小時] [4 小時] [8 小時]
[電池]	[5 分] [1 0 分] [3 0 分]

6. 按執行。



相關資訊

- [設定標籤機](#)

啟用或停用 Bluetooth

1. 按 .
2. 按 ◀ 或 ▶ 顯示 [設定]，然後按**執行**。
3. 按 ◀ 或 ▶ 顯示 [藍牙]，然後按**執行**。
4. 按 ▲ 或 ▼ 顯示 [藍牙 (開/關)]，然後按**執行**。
5. 按 ▲ 或 ▼ 選擇 [開] 或 [關]，然後按**執行**。

當您選擇 [開] 時，Bluetooth 圖示會顯示在液晶螢幕上。





- 您還可以在顯示首頁螢幕的情況下，同時按  和  來啟用或停用 Bluetooth。
- 將標籤機連接到行動裝置時，將 Bluetooth 的自動重新連接模式設定為「開」或「關」。

相關資訊

- [設定標籤機](#)

送入標籤帶

若要送入標籤帶，請按  和 。

相關資訊

- [設定標籤機](#)

調整 LCD 對比度

LCD 對比度的預設設定是 [0]。

1. 按 。
2. 按 ◀ 或 ▶ 顯示 [設定]，然後按執行。
3. 按 ▲ 或 ▼ 顯示 [調整]，然後按執行。
4. 按 ▲ 或 ▼ 顯示 [畫面對比度]，然後按執行。
5. 按 ◀ 或 ▶ 選擇您的喜好設定，[-2 - +2]，然後按執行。

相關資訊

- [設定標籤機](#)

開啟/關閉背光

關閉背光可以省電。

「背光」的預設設定為 [開]。

1. 按 。
2. 按 ◀ 或 ▶ 顯示 [設定]，然後按**執行**。
3. 按 ▲ 或 ▼ 顯示 [背光]，然後按**執行**。
4. 按 ◀ 或 ▶ 選擇 [開] 或 [關]，然後按**執行**。

提醒

- 若要設定背光，亦可按 。
- 如果機器閒置時長達到指定的值，背光會自動關閉。
- 列印時，背光會關閉。

✓ 相關資訊

- [設定標籤機](#)

安裝軟體

- 在電腦上安裝印表機驅動程式和軟體 (Windows)
- 將標籤機連接至電腦

在電腦上安裝印表機驅動程式和軟體 (Windows)

若要從 Windows 電腦進行列印，請在電腦上安裝印表機驅動程式和 Brother P-touch Editor 軟體。

1. 開啟您偏好的網路瀏覽器，然後在網址列中輸入 install.brother。

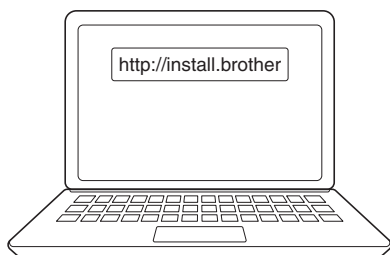

2. 按一下**下載**按鈕以下載軟體/文件安裝程式。
3. 導航到電腦的**下載**資料夾，按兩下所下載的安裝程式檔案，然後遵照螢幕上的說明操作。

提醒

- 使用 Bluetooth 將標籤機連接到電腦時，請確保在作業系統中將 Bluetooth 資料傳輸設定設為雙向。
- 確認密碼時，按標籤機上的必要按鍵進行配對。

✓ 相關資訊

- [安裝軟體](#)
 - [可用的應用程式](#)

可用的應用程式

Windows

應用程式	功能
P-touch Editor	可讓您設計並列印自訂標籤：可使用內建繪圖工具建立各種字型和文字樣式、匯入影像和插入條碼。
P-touch Update Software ¹	將軟體和韌體更新到最新版本。

¹ 只能透過 USB 連線使用。

Mac

應用程式	功能
P-touch Editor	可讓您設計並列印自訂標籤：可使用內建繪圖工具建立各種字型和文字樣式、匯入影像和插入條碼。
Transfer Express ¹	將韌體更新到最新版本。

¹ 僅適用於 USB 連接。

✓ 相關資訊

- [在電腦上安裝印表機驅動程式和軟體 \(Windows\)](#)

將標籤機連接至電腦

- 使用 USB 纜線將標籤機連接到電腦

使用 USB 纜線將標籤機連接到電腦

1. 連接 USB 纜線之前，確保標籤機已關閉。
2. 將 USB 纜線連接至標籤機的 USB 連接埠，然後將纜線連接到電腦。

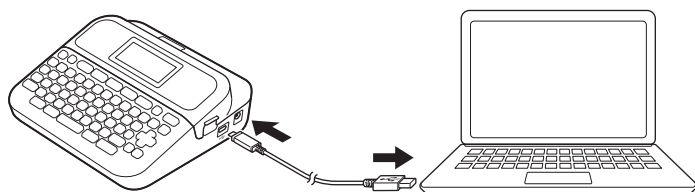

3. 開啟標籤機。

✓ 相關資訊

- [將標籤機連接至電腦](#)

編輯標籤

- 將文字新增到標籤
- 將一行新文字新增至標籤
- 將一個新區塊新增到標籤
- 刪除文字
- 插入定位字元
- 輸入符號
- 設定字元屬性
- 設定標籤長度
- 使用自動格式版面
- 使用區塊版面
- 建立條碼標籤

將文字新增到標籤

1. 按 。
2. 按 ◀ 或 ▶ 顯示 [新增標籤]，然後按執行。
3. 輸入所需的文字或符號（最多 280 個英數字元，包括空格和標點符號）。



相關資訊



- [編輯標籤](#)
 - [輸入和編輯文字](#)

輸入和編輯文字

- >> 切換大寫/小寫
- >> 選擇輸入法

切換大寫/小寫

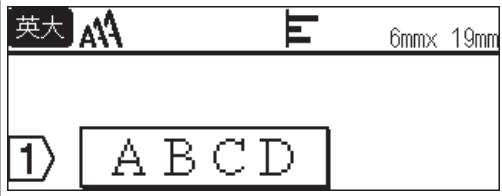
按  切換大寫或小寫。

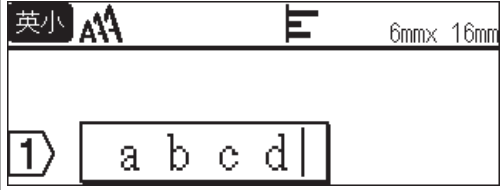
大寫 ( 為「開」)	
小寫 ( 為「關」)	

選擇輸入法

按  切換輸入法：[倉頡]/[簡易倉頡]/[廣東拼音]。

- >> 使用 [倉頡] 輸入文字
- >> 使用 [簡易倉頡] 輸入法輸入文字
- >> 使用 [廣東拼音] 輸入文字



使用 [倉頡] 輸入文字

輸入字根，然後逐字轉換中文字元。

範例：[仲]

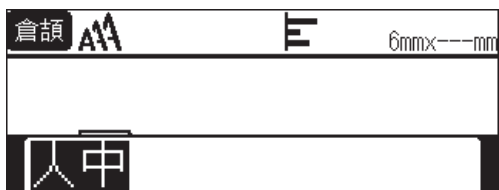
1. 使用 [倉頡] 輸入法，輸入  。

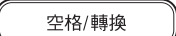

- 若要逐字清除已輸入的文字，請按 。
- 若要清除所有已輸入的文字，請按 。

2. 按 。

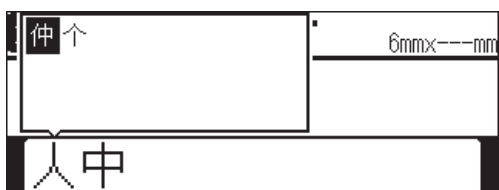

3. 按 、、、 或  轉換中文字元，然後選擇 [仲]。

4. 按執行。

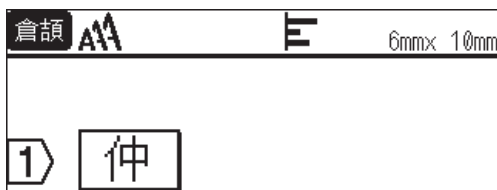

將會輸入 [仲]。



一次最對可以輸入五個中文字元字根。如果您要輸入一組字元，請按 **空格/轉換** 轉換中文字元，然後輸入下一個字元。

使用 [簡易倉頡] 輸入法輸入文字

此方法用於輸入 [倉頡] 的第一個和最後一個字根，然後轉換為選用的中文字元。遵照下面的步驟操作，逐字轉換中文字元。

範例：[虎]

1. 使用 [簡易倉頡] 輸入法，輸入 **Y卜** **N弓**。



液晶螢幕以相反的順序顯示 [卜弓]，同時選用的字元顯示在液晶螢幕上。如果您轉換了一個中文字元，在您輸入下一個字元時，會確認這個字元。

2. 按 **空格/轉換**、**▲**、**▼**、**◀** 或 **▶** 轉換中文字元，然後選擇 [虎]。



3. 按執行。

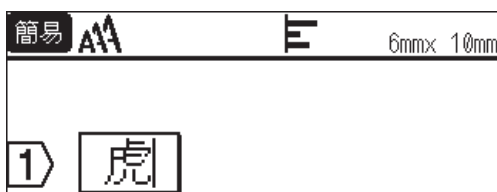

將會輸入 [虎]。

使用 [廣東拼音] 輸入文字

選擇 [廣東拼音]，然後按 **空格/轉換** 以輸入中文字元。您可以逐字轉換中文字元。

範例：[香]

1. 在 [廣東拼音] 輸入法下，輸入「HONG」。



2. 按 。



「HONG」的選用中文字元會顯示在液晶螢幕上。

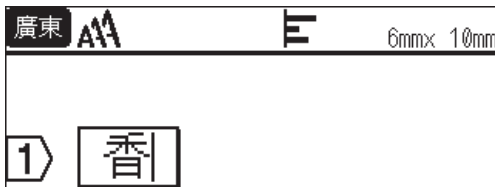

3. 按 、▲、▼、◀或▶轉換選用中文字元，然後選擇 [香]。

4. 按執行。



將會輸入 [香]。



- 一次最多可以轉換 25 個不確定的中文字元。
- 一旦確認，就無法轉換它們。
- 如果您要停止轉換中文字元，請按 .
- 在轉換中文字元之前，如果您按 ，將會立即清除輸入的字元，并恢復為初始輸入狀態。
- 本產品具有學習功能，可以根據優先順序顯示中文字元。

相關資訊

- [將文字新增到標籤](#)

將一行新文字新增至標籤

根據您使用的標籤帶，最多可以在標籤上新增五行。更多資訊 >> [相關主題](#)

1. 將游標移動到目前行的末尾。

2. 按 。

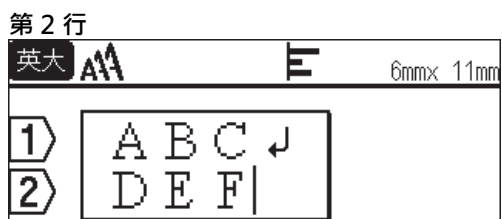
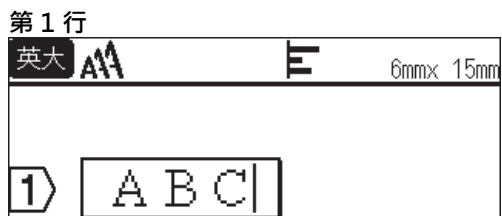

列印的標籤結果

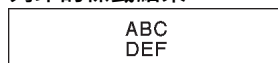

可以增加的最大行數取決於標籤帶寬度。

✓ 相關資訊

- [編輯標籤](#)



相關主題:

- [技術規格](#)

將一個新區塊新增到標籤

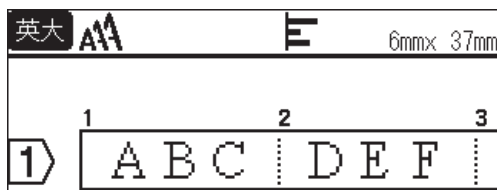
若要列印包含多個分離的文字部分的標籤，可以在同一標籤中插入最多五個不同的文字區塊。



若要在目前文字右側新增一個包含文字或空行的新區塊，請按住 ，同時按 。

游標會移至新區塊的開頭。

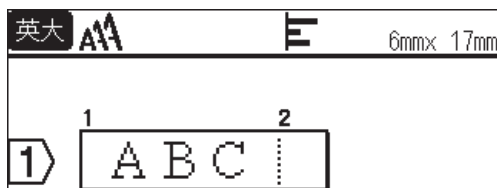

- 若要變更文字區塊的字元屬性，請遵照變更文字行的字元屬性的步驟操作。
- 每個標籤最多可以包含五個區塊。

✓ 相關資訊

- [編輯標籤](#)

刪除文字

- >> 每次刪除一個字元：
- >> 刪除文字但不刪除格式設定：
- >> 刪除特定行中的所有字元：
- >> 刪除所有字元和所有格式設定：



每次刪除一個字元：

按 。

刪除文字但不刪除格式設定：

1. 按 。
2. 按 ▲ 或 ▼ 顯示 [內容]，然後按執行。

刪除特定行中的所有字元：

1. 按 ▲ 或 ▼ 移動到要刪除的行。
2. 同時按  和 。

刪除所有字元和所有格式設定：

1. 按 。
2. 按 ▲ 或 ▼ 顯示 [內容和格式]，然後按執行。

✓ 相關資訊

- [編輯標籤](#)

插入定位字元

若要插入定位字元，請將游標放置在文字左側，然後按 。

定位字元符號 () 會出現在液晶螢幕上。



從標籤中刪除定位字元：



將游標放置在文字輸入螢幕上定位字元符號的右側，然後按 。



相關資訊

- [編輯標籤](#)
- [變更定位字元長度](#)

變更定位字元長度

1. 輸入所需的文字。
2. 按 。
3. 按 ▲ 或 ▼ 顯示 [標籤空白長度]，然後按執行。
4. 執行下列其中一個動作：
 - 按 ▲ 或 ▼ 顯示 0-100 mm，然後按執行。
 - 使用數字鍵輸入所需的定位字元長度。操作完成後，按執行。
5. 按  可返回到文字輸入螢幕。

相關資訊

- [插入定位字元](#)

輸入符號

- 使用符號功能輸入符號
- 設定常用符號儲存
- 符號選項

使用符號功能輸入符號

1. 按 。
2. 按 ▲ 或 ▼ 選擇類別，然後按執行。
3. 按 ▲、▼、◀ 或 ▶ 選擇符號，然後按執行。

相關資訊

- [輸入符號](#)

設定常用符號儲存

「常用符號儲存」最多可以儲存 30 個最近使用的符號。依預設，「常用符號儲存」功能設定為 [開]。

1. 按 。
2. 按 ◀ 或 ▶ 顯示 [設定]，然後按執行。
3. 按 ▲ 或 ▼ 顯示 [常用符號儲存]，然後按執行。
4. 按 ▲ 或 ▼ 選擇 [是] 或 [否]，然後按執行。

相關資訊

- [輸入符號](#)

符號選項

類別	符號
標點	, ° . , \ - ˇ ¨ // — — — — / \ . ~ … : ; ? ! # & * ※ @ ~ ^ § = ‘ ’ “ ” () [] [] { } < > ‹ › ‹› ‹›
括號引號	‘ ’ “ ” () [] [] { } < > ‹ › ‹› ‹› 「 」 『 』 【 】 []
簡稱	No. ™ ® © TEL FAX am pm MON TUE WED THU FRI SAT SUN
箭頭	→ ← ↑ ↓ ↙ ↘ ↗ ↖ ➡ ➠ ➤ ➥ ➦ ➧ ➨ ➩ ➪ ➫ ➬ ➭ ➮ ➯ ➰ ➱ ➲ ➳ ➴ ➵ ➶ ➷ ➸ ➹ ➺ ➻ ➼ ➽ ➾ ➿ ➰ ➱ ➲ ➳ ➴ ➵ ➶ ➷ ➸ ➹ ➺ ➻ ➼ ➽ ➾ ➿
繪畫圖形	◎ ○ ● □ ■ ◇ ◆ △ ▲ ▽ ▼ ◁ ◀ ▶ ▶ ☆ ★ ♠ ♡ ♥ ♦ ◆ ♣ ♠
單位	° ‘ ” °C °F ¥ \$ ¢ € £ ¤ % ‰ mm cm km mg kg cm ³ m ³ km ³ cm ³ m ³ cc HP mΩ kΩ mV mA μV μA μF pF kW ha μm mb Pa ℓ ml dl kl cal kcal dB Hz ft. mile Å
數學	+ - ± × ÷ = ≥ ≤ ≠ ÷ < > ∴ ∵ ^ v Σ Π U n ∈ ∴ √ ⊥ // ∠ ∩ ⊙ ∫ φ ≡ ≅ ≈ ∞ ∞ † ‡ ≤ ≥ ∞
數字	① ② ③ ④ ⑤ ⑥ ⑦ ⑧ ⑨ ⑩ ⑪ ⑫ ⑬ ⑭ ⑮ ⑯ ⑰ ⑱ ⑲ ⑳ (一) (二) (三) (四) (五) (六) (七) (八) (九) (十) (十一) (十二) (十三) (十四) (十五) (十六) (十七) (十八) (十九) (二十) I II III IV V VI VII VIII IX X XI XII i ii iii iv v vi vii viii ix x 1. 2. 3. 4. 5. 6. 7. 8. 9. 10. 11. 12. 13. 14. 15. 16. 17. 18. 19. 20. ① ② ③ ④ ⑤ ⑥ ⑦ ⑧ ⑨ ⑩ ⑪ ⑫ ⑬ ⑭ ⑮ ⑯ ⑰ ⑱ ⑲ ⑳ 1/2 1/3 1/4
上標	-1 ± 0 1 2 3 4 5 6 7 8 9 - + a b c d e f g h i j k l m n o p q r s t u v w x y z α β γ ø □
下標	± 0 1 2 3 4 5 6 7 8 9 - + a b c d e f g h i j k l m n o p q r s t u v w x y z α β γ
2位數字	00 - 99

類別	符號
星座	
食物	
項目符號	

✓ 相關資訊

- 輸入符號



設定字元屬性

您可以逐標籤或逐行設定字元屬性。

- 將字元屬性套用至字元
- 將字元屬性套用至一行文字
- 屬性設定選項
- 設定自動調整樣式

將字元屬性套用至字元

設定文字的格式時，可以在液晶螢幕上預覽字元屬性選擇。

1. 輸入所需的文字。
2. 按 。
3. 按 ▲ 或 ▼ 選擇屬性，然後按 **執行**。
4. 按 ▲ 或 ▼ 設定該屬性的值，然後按 **執行**。
5. 按  可返回到文字輸入螢幕。



您可以按  以設定 [縱印]。

✓ 相關資訊

- [設定字元屬性](#)

相關主題:

- [屬性設定選項](#)

將字元屬性套用至一行文字

如果在標籤中新增多行，則可以將每行文字設定為不同的格式。

1. 輸入標籤上需要的字元和文字行。
2. 按 ▲ 或 ▼ 將游標移動到要變更字元屬性的行。
3. 按 **⇧Shift** 和 **字形** 以顯示可用的格式設定屬性。

字元屬性左側的三條黑線 (1) 表示您現在正在將該屬性套用至該特定行。

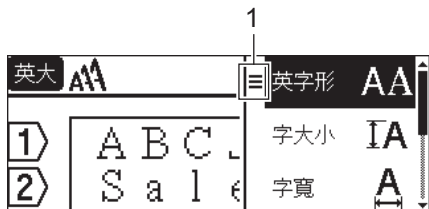

4. 按 ▲ 或 ▼ 選擇屬性，然後按 **執行**。
5. 按 ▲ 或 ▼ 設定該屬性的值，然後按 **執行**。
6. 按 **取消** 可返回到文字輸入螢幕。



當為每行設定不同的屬性值時，在您按 **字形** 時，每行值顯示為三條黑線 (1)，也稱為「漢堡選單」。

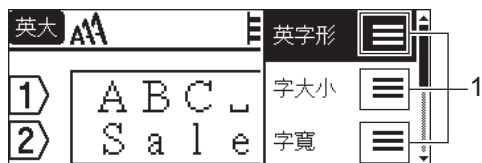

✓ 相關資訊

- [設定字元屬性](#)

相關主題:

- [屬性設定選項](#)

屬性設定選項

字型

值	結果
HEL	A1
TEN	A1

字型大小

可用的大小：

自動、6 pt、10 pt、13 pt、19 pt、26 pt、38 pt



選擇了「自動」時，會自動調整文字，以便以每個標籤帶寬度可取得的字型設定的最大大小進行列印。

寬度

值	結果
x 1	A
x 3/2	A
x 2	A
x 1/2	A
x 2/3	A

字型樣式

值	液晶螢幕訊息	結果
標準	[標準]	A
粗體	[粗體]	A
底線	[底線]	A
刪除線	[刪除線]	A
中空	[中空]	A
陰影	[陰影]	A
立體	[立體]	A
斜體	[斜體]	A

對齊

值	結果
靠左	ABC

值	結果
中心	ABC
靠右	ABC
均分	A B C

 相關資訊

- 設定字元屬性

設定自動調整樣式

您可以減小文字大小以適合標籤的長度。

1. 按 。
2. 按 ◀ 或 ▶ 顯示 [設定]，然後按執行。
3. 按 ▲ 或 ▼ 顯示 [自動縮小設定]，然後按執行。
4. 按 ▲ 或 ▼ 選擇下列其中一個選項：

選項	說明
[等比例縮小]	減小文字總大小以放入標籤中。
[字寬優先縮小]	將文字寬度減小為 [x 1/2] 或 [x 2/3] 設定的大小以放入標籤中。為了取得預期的輸出，▶▶ 相關主題 。

5. 按執行。

✓ 相關資訊



- [設定字元屬性](#)

相關主題:

- [屬性設定選項](#)

設定標籤長度

標籤長度可以介於 30 mm 和 300 mm 之間。選擇 [自動] 時，標籤長度會根據輸入的文字量自動調整。

1. 按 。
2. 按 ▲ 或 ▼ 顯示 [長度]，然後按執行。
3. 執行下列其中一個動作：
 - 按 ▲ 或 ▼ 設定值，然後按執行。
 - 若要設定標籤長度，請使用數字鍵輸入所需的長度。操作完成後，按執行。
4. 按  可返回到文字輸入螢幕。

相關資訊

- [編輯標籤](#)
 - [設定外框](#)

相關主題:

- [變更定位字元長度](#)
- [選擇裁切選項](#)

設定外框

1. 按 。
2. 按 ▲ 或 ▼ 選擇類別，然後按執行。
3. 按 ▲、▼、◀ 或 ▶ 選擇外框，然後按執行。



您還可以透過輸入外框的編號來選擇外框。更多資訊 >> [相關資訊](#)



相關資訊

- [設定標籤長度](#)
 - [外框選項](#)

外框選項

類別	外框
基本款 1	
基本款 2	
裝飾	
商用 1	
商用 2	

✓ 相關資訊

- 設定外框

使用自動格式版面

- [使用範本](#)
- [範本選項](#)

使用範本

從標籤機附帶的預載範本中選擇版面，輸入文字，然後套用所需的任何格式設定。如需瞭了解預載範本，>> [相關主題](#) 範本選項。



如果目前標籤帶匣的寬度與所選範本的設定寬度不符，則在嘗試列印標籤時會顯示錯誤訊息。按  或任何其他按鍵清除錯誤訊息，然後插入正確的標籤帶匣，或者選擇另一個範本。

範例 - 若要自訂并列印名為「資產標籤 1」的預載範本：



1. 按 。
2. 按 ◀ 或 ▶ 顯示 [預設格式]，然後按執行。
3. 按 ▲ 或 ▼ 顯示 [用途分類範例]，然後按執行。
4. 按 ▲ 或 ▼ 顯示 [資產管理]，然後按執行。
5. 按 ▲ 或 ▼ 顯示 [資產標籤 1]，然後按執行。
6. 輸入所需的文字，然後按執行。
7. 為下一個欄位輸入文字，然後按執行。
8. 按 ▲、▼、◀ 或 ▶ 選擇條碼屬性，然後按執行。
9. 輸入條碼資料，然後按執行。更多資訊 >> [相關主題](#) 建立條碼標籤。
10. 執行下列其中一個動作：

- 選擇 [列印]，然後按執行。
- 按 ▲ 或 ▼ 選擇下列其中一個選項：



選項	說明
[內容編輯]	變更文字。
[儲存]	儲存標籤。 更多資訊 >> 相關主題 使用檔案記憶體。
[選單]	變更「字型」或「樣式」設定。
[預覽]	在列印之前預覽標籤。
[列印選項]	選取列印選項。 更多資訊 >> 相關主題 列印標籤。

11. 按 ▲ 或 ▼ 選擇您想列印的標籤數量，然後按  或執行。

✓ 相關資訊















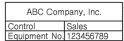

- [使用自動格式版面](#)

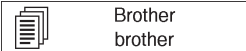

相關主題:

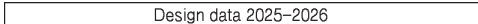
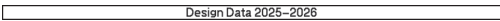
- [建立條碼標籤](#)

-
- 使用檔案記憶體
 - 列印標籤
 - 範本選項
-

範本選項

類別	值	詳細資料
資產管理	資產標籤 1	 (18 mm x 70 mm)
	資產標籤 2	 (18 mm x 70 mm)
	資產標籤 3	 (18 mm x 70 mm)
	資產標籤 4	 (12 mm x 70 mm)
	箱	 (18 mm x 76 mm)
	設備標籤	 (18 mm x 58 mm)
檔案夾/櫃	標示牌中柱	 (18 mm x 219 mm)
	文件夾卡	 (12 mm x 82 mm)
	分類卡	 (12 mm x 42 mm)
	檔案櫃標籤	 (18 mm x 111 mm)
地址/ID	地址標籤	 (18 mm x 70 mm)
	名牌 1	 (18 mm x 72 mm)
	名牌 2	 (18 mm x 72 mm)
儲存媒體	CD 1	 (6 mm x 113 mm)
	CD 2	 (3.5 mm x 113 mm)
	DVD	 (9 mm x 178 mm)
	SD 記憶卡	 (12 mm x 25 mm)
	Memory Stick	

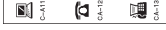
類別	值	詳細資料
		(9 mm x 25 mm)
纜線標籤	旗幟標籤 1	 (12 mm x 90 mm)
	旗幟標籤 2	 (12 mm x 90 mm)
	電線包覆	 (18 mm x 39 mm)
	面板 (VRT)	 (12 mm x 70 mm)

✓ 相關資訊

- 使用自動格式版面

使用區塊版面

可以根據標籤帶大小選擇不同的區塊版面，以排列標籤上的文字行。選擇「區塊版面」選項之一，輸入文字，然後根據需要套用文字格式設定。要查看您所用標籤帶的可用選項，>>> [相關資訊](#) 區塊版面選項。

1. 按 。
2. 按 ◀ 或 ▶ 顯示 [預設格式]，然後按執行。
3. 按 ▲ 或 ▼ 顯示 [寬度分類範例]，然後按執行。
4. 按 ▲ 或 ▼ 選擇所需的標籤帶寬度，然後按執行。
5. 按 ▲ 或 ▼ 選擇所需的區塊版面，然後按執行。
6. 輸入所需的文字，然後按執行。
7. 為每個文字欄位重複這些步驟，然後按執行。
8. 按執行以顯示列印選單。
9. 執行下列其中一個動作：

- 選擇 [列印]，然後按執行。
- 按 ▲ 或 ▼ 選擇下列其中一個選項：

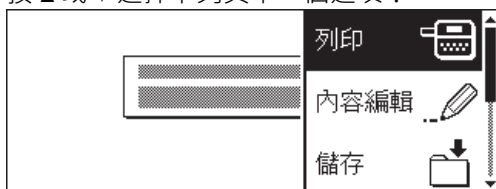

選項	說明
[內容編輯]	變更文字。
[儲存]	儲存標籤。 更多資訊 >>> 相關主題 使用檔案記憶體。
[選單]	變更字型、對齊或外框設定。
[預覽]	在列印之前預覽標籤。
[列印選項]	選取列印選項。 更多資訊 >>> 相關主題 列印標籤。

10. 按 ▲ 或 ▼ 選擇您想列印的標籤數量，然後按  或執行。



如果目前標籤帶匣的寬度與所選版面的設定寬度不符，則在嘗試列印標籤時會顯示錯誤訊息。按  或任何其他按鍵清除錯誤訊息，然後插入正確的標籤帶匣。

✓ 相關資訊









- [編輯標籤](#)
 - [區塊版面選項](#)

相關主題:



- [使用檔案記憶體](#)
- [列印標籤](#)

區塊版面選項

18 mm 標籤帶



值	詳細資料
2 行 A	 ... 13pt ... 26pt
2 行 B	 ... 26pt ... 13pt
3 行	 ... 10pt ... 10pt ... 19pt
1 行 + 1 行	38 pt...  ... 19pt
1 行 + 2 行 A	38 pt...  ... 19pt ... 19pt
1 行 + 2 行 B	38 pt...  ... 13pt ... 26pt
1 行 + 3 行	38 pt...  } ... 13pt
1 行 + 4 行	26 pt...  } ... 10pt

12 mm 標籤帶

值	詳細資料
2 行 A	 6pt 13pt
2 行 B	 13pt 6pt
3 行	 6pt 6pt 13pt

值	詳細資料
1行 + 1行	26pt...  ... 13pt
1行 + 2行	26pt...  ... 13pt ... 13pt

9 mm 標籤帶

值	詳細資料
2行 A	 6pt 13pt
2行 B	 ... 13pt 6pt
1行 + 2行	19pt...  10pt 10pt

6 mm 標籤帶

值	詳細資料
1行 + 2行	13pt...  6pt 6pt

相關資訊

- [使用區塊版面](#)

建立條碼標籤

- [建立和列印條碼](#)
- [編輯或刪除條碼和條碼資料](#)

建立和列印條碼



本標籤機並非專為製作條碼標籤而設計。請務必檢查條碼讀取器是否能夠讀取條碼標籤。

為求最佳效果，請在白色標籤帶上以黑色墨水列印條碼標籤。部分條碼讀取器可能無法讀取使用彩色標籤帶或墨水製作的條碼標籤。

一個標籤上最多可列印五個條碼。

提醒

- 盡可能將使用 [寬度] 的 [大] 設定。部分條碼讀取器可能無法讀取使用 [小] 設定製作的條碼標籤。
- 連續列印大量條碼標籤可能會導致列印頭過熱，進而影響列印品質。
- 符號僅適用於 CODE39、CODE128、CODABAR 或 GS1-128 通訊協定。
- 「C.Digit」（檢查位數）屬性僅適用於 CODE39、I-2/5 和 CODABAR 通訊協定。

1. 按 。
2. 按 ▲、▼、◀ 或 ▶ 選擇屬性，然後按執行。
3. 輸入條碼資料。更多資訊 >> [相關資訊](#)
4. 按 。
5. 按 ▲ 或 ▼ 選擇字元，然後按執行。
6. 按執行。

✓ 相關資訊

- [建立條碼標籤](#)
 - [條碼選項](#)

條碼選項

屬性	值
規格	CODE39, CODE128, EAN-8, EAN-13, GS1-128 (UCC/EAN-128), UPC-A, UPC-E, I-2/5 (ITF), CODABAR
寬度	小
	大
底部文字 (列印在條碼下方的字元)	有
	無
檢查碼 (檢查位數)	無
	有 (僅適用於 CODE39、I-2/5 和 CODABAR 通訊協定)

特殊字元選項

CODE39

特殊字元
—
.
(空格)
\$
/
+
%

CODABAR

特殊字元
—
\$
:
/
.

特殊字元

+

CODE128、GS1-128 (UCC / EAN-128)

特殊字元

(空格)	!	"	#
\$	%	&	'
()	*	+
,	-	.	/
:	;	<	=
>	?	@	[
\]	^	_
NUL	·	SOH	STX
ETX	EOT	ENQ	ACK
BEL	BS	HT	LF
VT	FF	CR	SO
SI	DLE	DC1	DC2
DC3	DC4	NAK	SYN
ETB	CAN	EM	SUB
ESC	{	FS	
GS	}	RS	~
US	DEL	FNC3	FNC2
FNC4	FNC1		

✓ 相關資訊

- 建立和列印條碼

編輯或刪除條碼和條碼資料

- >> 從標籤中刪除條碼
- >> 編輯條碼資料

從標籤中刪除條碼

1. 在資料輸入螢幕上，將游標放置在條碼的右側。
2. 按 。

編輯條碼資料

PT-D460BT

1. 若要編輯條碼屬性和條碼資料，請在資料輸入螢幕上，將游標放置在條碼的左側。
2. 按  以開啟「條碼設定」螢幕。

相關資訊



- [建立條碼標籤](#)

列印標籤

- 預覽標籤
- 列印標籤
- 選擇裁切選項
- 調整標籤長度

預覽標籤

您可以在列印之前預覽標籤，以確保標籤是正確的。

1. 按 。
2. 執行下列其中一個動作：
 - 按 ◀、▶、▲或 ▼ 可將預覽向左、向右、向上或向下捲動。
 - 按  和 ◀、▶、▲或 ▼ 可直接捲動到左側框線、右側框線、頂部框線或底部框線。
 - 按  可放大或縮小預覽。

相關資訊

- [列印標籤](#)

列印標籤

若要裁切標籤，請按下標籤機左上角的標籤帶裁刀桿。

提醒

- 為了防止損壞標籤帶，當液晶螢幕上顯示 [正在列印。] 或 [執行中。] 訊息時，不要觸摸或按裁刀桿。
- 當標籤機正在從標籤帶出口槽彈出標籤時，不要拉扯標籤。否則墨帶會隨著標籤帶一起拉出，導致標籤帶無法使用。
- 在列印期間，不要阻擋標籤帶出口槽。否則會造成標籤帶卡住。

1. 建立標籤后，按 。

2. 按 ▲ 或 ▼ 變更份數，然後按  或 執行。



- 您還可以使用數字鍵指定份數。
- 如果您只需要一份標籤，請按  而不要選擇份數。



✓ 相關資訊

- [列印標籤](#)
 - [順序列印](#)
 - [鏡像列印](#)

順序列印

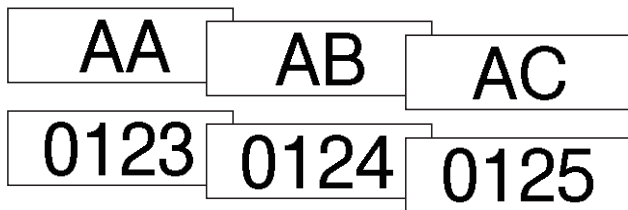
使用此功能可從單個標籤格式建立順序排列數字或字母的標籤。



1. 按  和 。
2. 按 ▲ 或 ▼ 顯示 [自動跳號]，然後按執行。
3. 按 ◀ 或 ▶ 選擇開始點，然後按執行。
4. 按 ◀ 或 ▶ 選擇結束點，然後按執行。
5. 按 ▲ 或 ▼ 選擇您想列印的標籤數量，然後按  或執行。

相關資訊

- [列印標籤](#)

鏡像列印

在 [鏡像列印] 中，使用透明膠帶，使得在將標籤貼在玻璃、窗戶或其他透明表面上時，可以從對面正確閱讀標籤的內容。

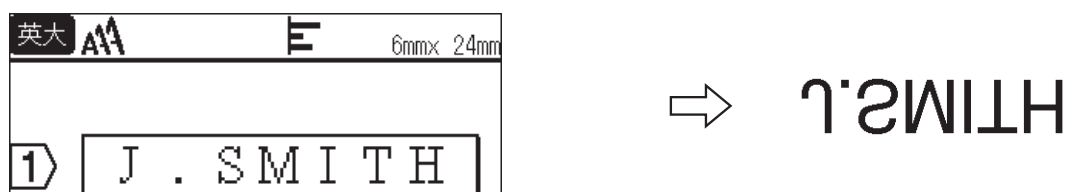

1. 按 **⇧Shift** 和 **列印**。
2. 按 **▲** 或 **▼** 選擇 [鏡像列印]，然後按 **執行**。
3. 按 **列印** 或 **執行**。

✓ 相關資訊

- [列印標籤](#)

選擇裁切選項

從幾個內建選項中選擇，以確定標籤機如何裁切標籤。

1. 按 。
2. 按 ▲ 或 ▼ 顯示 [兩端空白]，然後按 **執行**。
3. 按 ▲ 或 ▼ 選擇 [小]、[大]、[省帶]、[不裁切] 或 [特別色帶]，然後按 **執行**。



相關資訊

- [列印標籤](#)
 - [標籤帶裁切選項](#)

標籤帶裁切選項

在「選項」表中，以下視覺圖樣表示標籤的一部分，如「範例」欄所示。

	列印
	邊界
	過膠保護層邊界

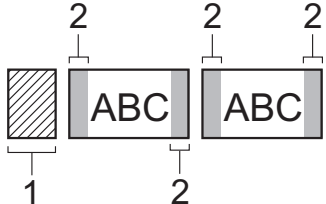
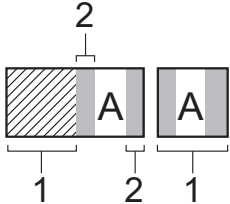
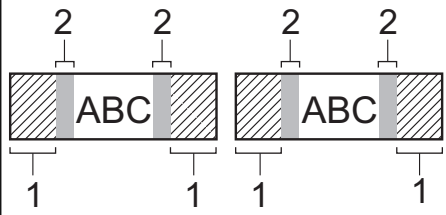
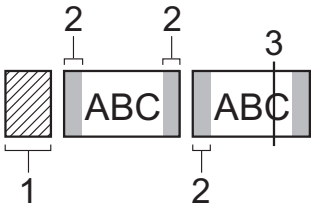
設定	說明	範例
[小]	先列印 23 mm 的邊界，然後列印每個標籤，并在文字前後留出 2 mm 的邊界。	<ul style="list-style-type: none"> 標籤長度約為 23 mm 或更長  <ol style="list-style-type: none"> 約為 23 mm 2 mm 標籤長度約為 23 mm 或更短  <ol style="list-style-type: none"> 約為 23 mm 2 mm
[大]	標籤任一側的總邊界 (過膠保護層邊界 + 標籤邊界) 為 25 mm 。	 <ol style="list-style-type: none"> 約為 23 mm 2 mm
[省帶]	<ul style="list-style-type: none"> 列印邊界最小的數個標籤時選擇此設定。 在使用標籤帶裁刀之前送入標籤帶，否則部分文字可能會被剪掉。不要嘗試拉扯標籤帶，否則會損壞標籤帶匣。 先列印 23 mm 的邊界，然後列印每個標籤，并在文字前後留出 2 mm 的邊界。 	 <ol style="list-style-type: none"> 約為 23 mm 2 mm 裁切位置

設定	說明	範例
[不裁切]	<ul style="list-style-type: none"> 當列印多份標籤時，或者當使用布質燙印標籤帶或其他無法用標籤機的標籤帶裁刀裁切的特殊標籤帶時，請選擇此設定。 在使用標籤帶裁刀之前送入標籤帶，否則部分文字可能會被剪掉。不要嘗試拉扯標籤帶，否則會損壞標籤帶匣。 使用無法用標籤機的標籤帶裁刀裁切的特殊標籤帶時，請從標籤機上取下標籤帶匣並使用剪刀裁切標籤帶。 	<p>1. 約為 23 mm 2. 2 mm</p>
[特別色帶]	使用特殊標籤帶時，請選擇此設定。	<p>1. 約為 23 mm 2. 2 mm</p>



- 當裁切選項設定為 [不裁切] 或 [省帶] 時，在列印最後一份標籤之後，裁切位置設定在列印區域的中間。當 [要送帶嗎?] 出現在液晶螢幕上時，按**執行**以送入標籤帶。按 **取消** 可返回到文字輸入螢幕。
- 裁切選項設定為 [小]、[大] 或 [省帶] 時，列印後會顯示訊息 [裁切並繼續]，標籤機會進入「裁切暫停」模式。透過按標籤帶裁刀桿，您可以裁切標籤帶，裁切位置在 [兩端空白] 中設定。



相關資訊

- 選擇裁切選項

調整標籤長度

當標籤帶匣將要用完時，列印的標籤長度可能不太準確。在這種情況下，請手動調整標籤長度。



一個級別大約會調整標籤總長度的 1%。

1. 按 。
2. 按 ◀ 或 ▶ 顯示 [設定]，然後按執行。
3. 按 ▲ 或 ▼ 顯示 [調整]，然後按執行。
4. 按 ▲ 或 ▼ 顯示 [長度]，然後按執行。
5. 按 ◀ 或 ▶ 顯示 [-3 - +3]，然後按執行。



相關資訊

- [列印標籤](#)

使用檔案記憶體

- 儲存標籤檔案
- 列印、開啟和刪除已儲存的標籤

儲存標籤檔案

最多可以儲存 50 個標籤，以後可以調出這些標籤以進行列印。每個標籤檔案最多可以包含 280 個字元。您還可以編輯并覆寫已儲存的標籤。

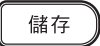
1. 輸入文字并設定標籤的格式。
2. 按 。
3. 按 ▲ 或 ▼ 選擇檔案，然後按執行。





相關資訊

- [使用檔案記憶體](#)

列印、開啟和刪除已儲存的標籤

1. 按 。
2. 按 ◀ 或 ▶ 顯示 [檔案]，然後按執行。
3. 按 ▲ 或 ▼ 選擇檔案，然後按執行。
4. 執行下列其中一個動作：

選項	說明
[列印]	a. 按 ▲ 或 ▼ 顯示 [列印]，然後按執行。 b. 按 ▲ 或 ▼ 變更份數，然後按  或執行。
[開啟舊檔]	按 ▲ 或 ▼ 顯示 [開啟舊檔]，然後按執行。
[刪除]	a. 按 ▲ 或 ▼ 顯示 [刪除]，然後按執行。 b. 按執行。 將顯示 [要刪除嗎?] 訊息。 c. 按執行。 若要從檔案選擇螢幕中刪除已儲存的標籤，請使用 ▲ 或 ▼ 選擇標籤，然後按  。

相關資訊

- [使用檔案記憶體](#)

使用電腦建立並列印標籤

- [使用 P-touch Editor 建立標籤 \(Windows\)](#)
- [使用 P-touch Editor 建立標籤並列印 \(Mac\)](#)
- [使用印表機驅動程式列印標籤 \(Windows\)](#)

使用 P-touch Editor 建立標籤 (Windows)

若要將標籤機與 Windows 電腦搭配使用，請在電腦上安裝 P-touch Editor 和印表機驅動程式。
如需最新的驅動程式和軟體，請轉到 Brother 支援網站 (support.brother.com) 上您的機器型號的**下載**頁面。

1. 啟動 P-touch Editor 。

- **Windows 11 :**
按一下**開始** > **Brother P-touch** > **P-touch Editor**，或者連按兩下桌面上的 **P-touch Editor** 圖示。
*根據電腦的作業系統，可能會也可能不會建立 Brother P-touch 資料夾。
- **Windows 10 :**
按一下**開始** > **Brother P-touch** > **P-touch Editor**，或者連按兩下桌面上的 **P-touch Editor** 圖示。
- **Windows 8.1 :**
按一下 **應用程式** 畫面上的 **P-touch Editor** 圖示，或者連按兩下桌面上的 **P-touch Editor** 圖示。

2. 執行下列其中一個動作：

- 若要開啟現有的版面配置，按一下**新增** (4)。
- 若要新建一個版面，請按一下**新標籤索引標籤**和**新標籤**按鈕 (1)。
- 若要使用預設的版面新建一個版面，請按一下**新標籤索引標籤**，然後按一下**類別**按鈕 (2)，選擇範本，然後按一下**建立**(3)。

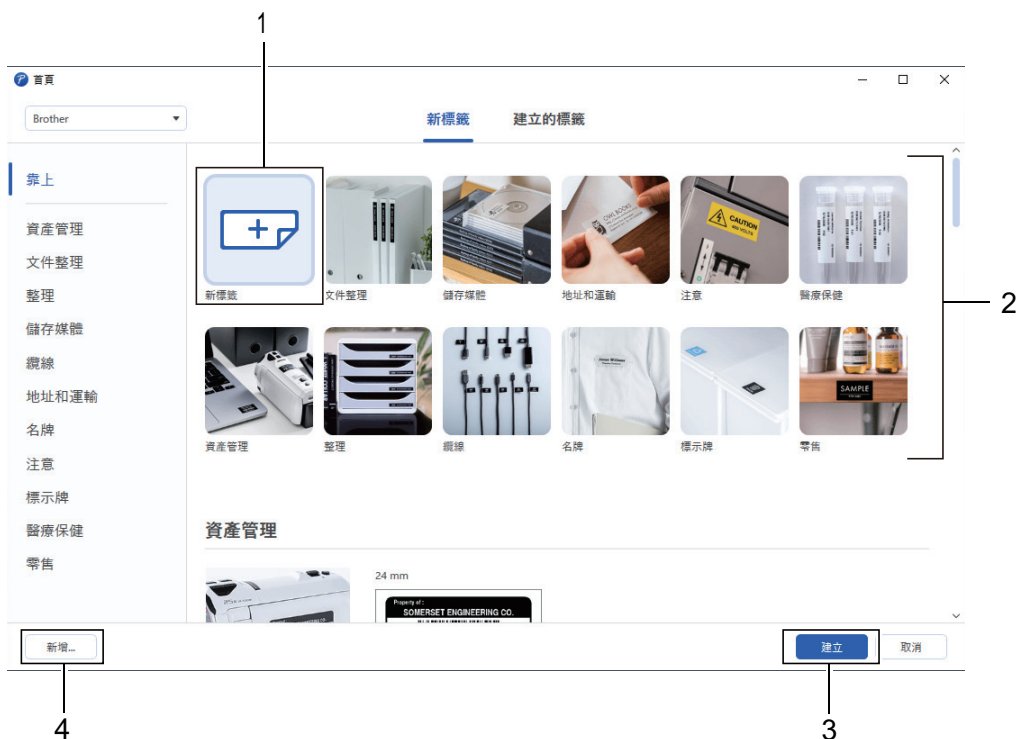

相關資訊

- [使用電腦建立並列印標籤](#)

使用 P-touch Editor 建立標籤並列印 (Mac)

在 Mac 電腦上，從 App Store 下載並安裝 P-touch Editor。

若要將標籤機與 Mac 電腦搭配使用，請安裝 P-touch Editor。

1. 連按兩下 **Macintosh HD > 應用程式**，然後連按兩下 **Brother P-touch Editor** 圖示。
2. 當 P-touch Editor 啟動時，按一下 **New (新增)** 以選擇範本、新建一個版面或開啟現有的版面。

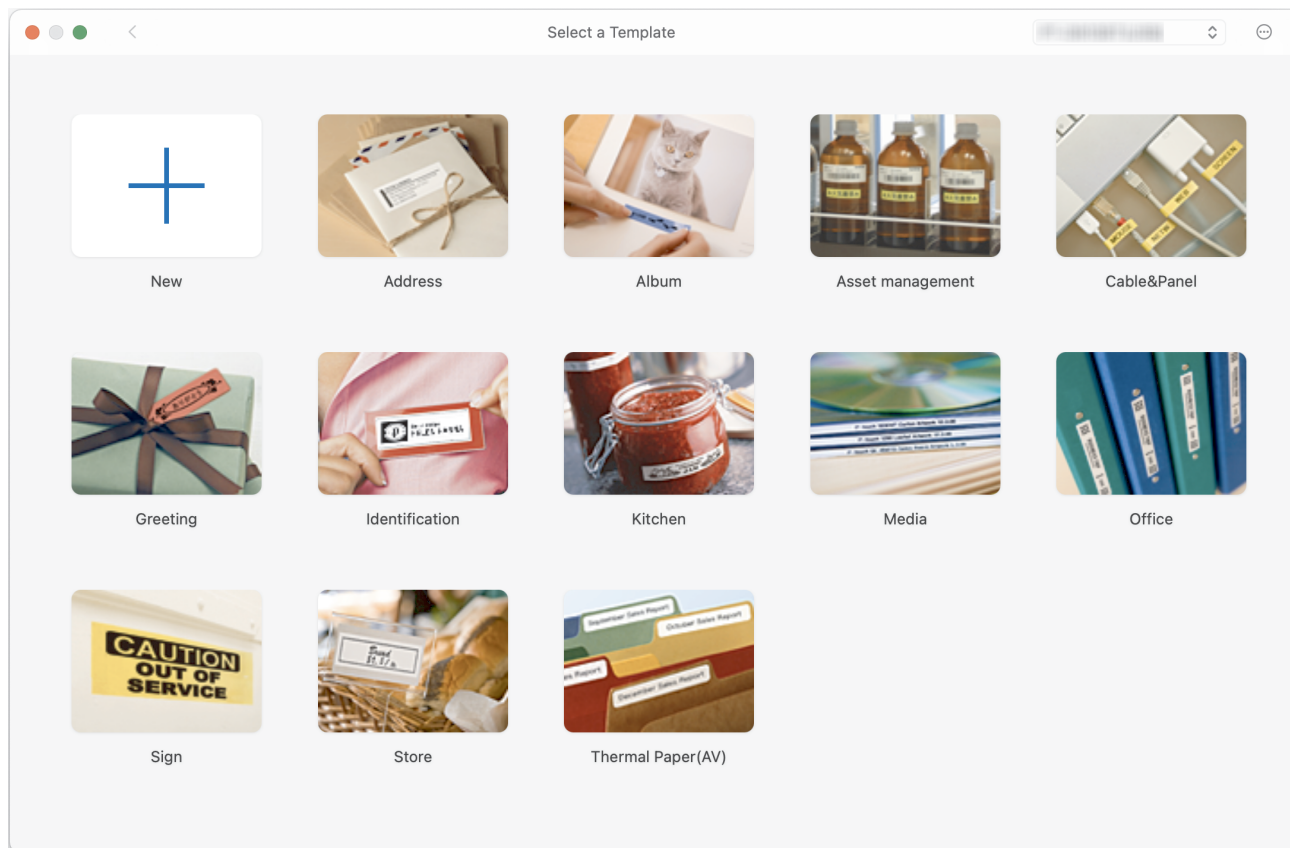

3. 選擇列印設定。
4. 按一下 **Print (列印)** 圖示。

✓ 相關資訊

- [使用電腦建立並列印標籤](#)
 - [P-touch Editor 主視窗 \(Mac\)](#)

P-touch Editor 主視窗 (Mac)

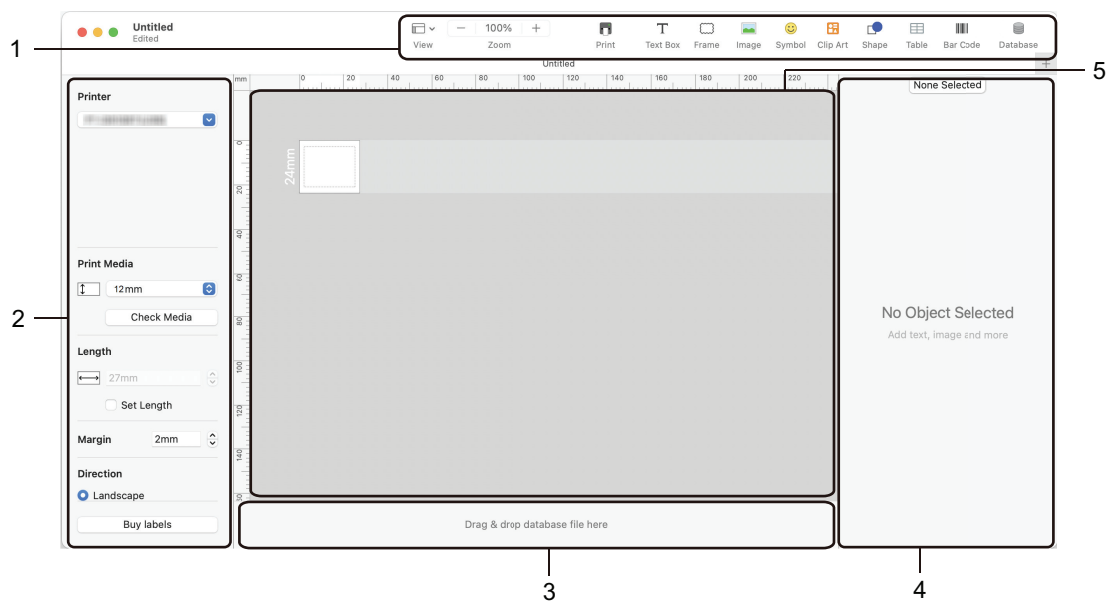

1. 工具列
2. 物件檢視器
3. 資料庫連接區域
4. 標籤檢視器
5. 版面配置視窗

✓ 相關資訊

- [使用 P-touch Editor 建立標籤並列印 \(Mac\)](#)

使用印表機驅動程式列印標籤 (Windows)

確定已安裝印表機驅動程式。

如需最新的驅動程式和軟體，請轉到 Brother 支援網站 (support.brother.com) 上您的機器型號的**下載**頁面。

1. 將標籤機連接至電腦。
2. 開啟要列印的文件。
3. 在應用程式中選擇列印指令。
4. 選取標籤機，然後按一下印表機的屬性設置或偏好設定按鈕。
印表機驅動程式視窗將會顯示。
5. 如果需要，變更印表機驅動程式設定。
6. 按一下**確定**。
7. 完成印表機操作。

✓ 相關資訊

- [使用電腦建立並列印標籤](#)

相關主題:

- [使用 USB 纜線將標籤機連接到電腦](#)
- [啟用或停用 Bluetooth](#)
- [在電腦上安裝印表機驅動程式和軟體 \(Windows\)](#)

使用行動裝置列印標籤

- 安裝 Brother iPrint&Label 應用程式
- 使用行動裝置建立並列印標籤

安裝 Brother iPrint&Label 應用程式

使用 Brother 的 iPrint&Label 應用程式可直接從 iPhone、iPad、iPod touch 和 Android™ 行動裝置列印。

應用程式	功能
Brother iPrint&Label	建立公司用途標籤，包括條碼、辦公裝置標籤和資料夾標記用標籤。

有關可用於標籤機的手機行動應用程式的詳細訊息，請造訪 <https://support.brother.com/g/d/f5f9>

✓ 相關資訊

- [使用行動裝置列印標籤](#)

使用行動裝置建立並列印標籤

確保標籤機透過 Bluetooth 或使用 USB 纜線連接至行動裝置。

1. 在行動裝置上啟動標籤列印應用程式。
2. 選擇標籤範本或設計。



您還可以選擇以前設計的標籤或影像並進行列印。

3. 在標籤列印應用程式中，選擇列印選單。



相關資訊

- [使用行動裝置列印標籤](#)

常規維護

- 維護

維護

清潔標籤機前，務必取出電池並拔下 AC 電源轉接器。

- >> [清潔本機的方法](#)
- >> [清潔列印頭](#)
- >> [清潔標籤帶裁刀](#)

清潔本機的方法

1. 使用柔軟的乾布擦拭標籤機的灰塵和污漬。
2. 對於不易去除的污漬，可使用微濕軟布加以清除。



請勿使用漆溶劑、苯、酒精或任何其他有機溶劑。它們可能會使標籤機的外殼變形或受損。

清潔列印頭

列印的標籤出現條紋或字元品質差通常表示列印頭髒了。
使用棉花棒或選用的列印頭清潔匣 (TZe-CL4) 來清潔列印頭。

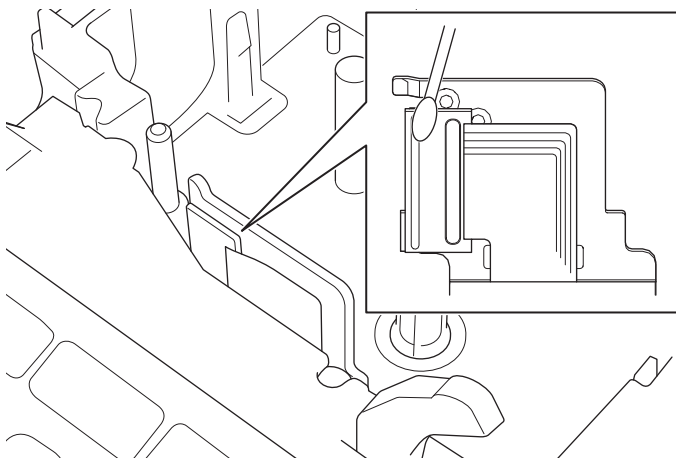

- 請勿直接用手觸碰列印頭。
- 請閱讀列印頭清潔匣附帶提供的說明并遵照說明操作。

清潔標籤帶裁刀

在重複使用後，標籤帶的黏性可能會殘留在裁刀刀片上，使刀片變鈍，進而造成標籤帶卡在裁刀中。
大約每年使用沾濕異丙醇（外用酒精）的棉花棒擦拭裁刀刀片一次。

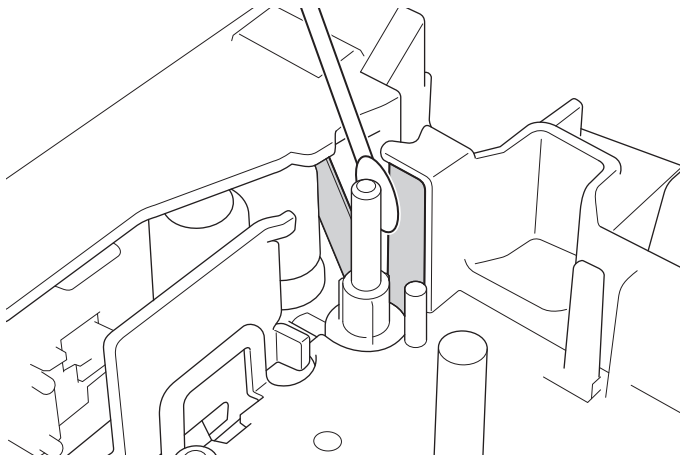



- 請勿直接用手觸碰裁刀刀片。
 - 根據製造商的安全指示，使用異丙醇。
-



相關資訊

- [常規維護](#)
-

故障排除



- [如果您在使用標籤機時遇到困難](#)
- [錯誤和維護訊息](#)
- [查看版本資訊](#)
- [重置標籤機](#)

如果您在使用標籤機時遇到困難

本章說明如何解決您在使用標籤機時可能遇到的常見問題。

如果問題仍然存在 >> [相關資訊](#) 如果在閱讀這些主題之後仍無法解決問題，請造訪 Brother 支援網站 support.brother.com。

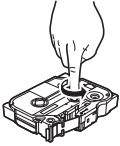
問題	解決方案
標籤機不列印。	<ul style="list-style-type: none"> 檢查標籤帶匣是否安裝正確。 如果標籤帶匣已用完，請更換。若要訂購耗材和配件，請造訪 www.brother.com。 檢查標籤帶匣放置槽護蓋是否牢固蓋回。 檢查標籤機是否已開啟。 檢查電腦或行動裝置的 Bluetooth 設定是否已開啟。 檢查標籤機是否已透過 Bluetooth 連接到電腦或行動裝置。 檢查是否在 Brother iPrint&Label 應用程式中選擇了標籤機。 檢查標籤機是否未與另一部裝置配對。 確保標籤機與行動裝置或電腦靠得足夠近，可以通訊。 檢查是否未啟用另一部電腦或行動裝置的自動 Bluetooth 重新連接設定。 確保附近沒有會發出無線電波的裝置（例如，微波爐）。 從電腦列印時，請檢查是否安裝了正確的印表機驅動程式。 從電腦列印時，請使用 USB 纜線（附帶提供）將標籤機連接到電腦。 如果列印頭變髒，請使用棉花棒或選配的列印頭清潔匣 (TZe-CL4) 清潔列印頭。
<ul style="list-style-type: none"> 標籤帶不能正確送入。 標籤帶卡在標籤機內。 	<ul style="list-style-type: none"> 如果標籤帶彎曲，請剪掉彎曲部分。 如果標籤帶卡住，請取出標籤帶匣和卡住的標籤帶，然後剪掉任何損壞的標籤帶。 檢查標籤帶進紙末端是否穿過標籤帶引帶器伸出。 確認標籤帶指向標籤帶出口槽。 取出標籤帶匣，然後重新插入。
使用行動應用程式時發生錯誤。	轉到移動應用程式的設定選單，然後選擇 Support (支援) > 常見問題&故障排除 。
螢幕已鎖定。	<ul style="list-style-type: none"> 將內部記憶體重置為原廠設定。更多資訊 >> 相關主題 拔下 AC 電源轉接器並將電池取出至少 10 分鐘。
開啟電源後，液晶螢幕仍空白。	檢查電池是否正確安裝，或者標籤機附帶提供的 AC 電源轉接器是否正確連接。
列印標籤時標籤機停止運作。	<ul style="list-style-type: none"> 如果標籤帶出現條紋，表示標籤帶已用完，請更換標籤帶匣。 更換所有電池或將 AC 電源轉接器直接連接到標籤機。
以前儲存的標籤檔案不可用。	當電池電量不足或 AC 電源轉接器斷開時，存儲在內部記憶體中的所有檔案都會被刪除。
<ul style="list-style-type: none"> 即使我遵照正確的程序，也無法安裝印表機驅動程式。(Windows) 我看不到我的印表機列在 P-touch Editor 中，即使我安裝了印表機驅動程式也不例外。(Windows) 	<p>如果即使安裝了印表機驅動程式也無法使用標籤機：</p> <ol style="list-style-type: none"> 從 support.brother.com 中您的機器型號頁面下載印表機驅動程式解除安裝程式。 使用印表機驅動程式解除安裝程式來移除印表機資訊。 重新執行印表機驅動程式安裝程式並遵照螢幕上的說明操作來繼續安裝。
墨帶與墨帶滾軸分離。	如果墨帶損壞，請更換標籤帶匣。如果墨帶未斷開，請讓標籤帶保持未切斷狀態，小心地取出標籤帶匣，然後將鬆動的墨帶繞回捲軸中。

問題	解決方案
	
列印的條碼或 QR 代碼不可辨識。	<ul style="list-style-type: none"> 變更標籤帶。(建議：白底黑條標籤帶) 若有可能，使用條碼應用程式放大條碼或 QR 代碼。
我不知道標籤機的韌體版本號碼。	您可以在液晶螢幕上確認韌體版本號碼和其他資訊。更多資訊 >> 相關主題
當印出標籤時，文字兩端的邊界(空白)太多。	<ul style="list-style-type: none"> 選擇 [小]、[省帶] 或 [不裁切] 選項，使得邊界小一些。 更多資訊 >> 相關主題 列印最後一個標籤後，同時按  和  送入標籤帶，然後彈出并剪掉最後一個標籤。請注意，使用此方法時，標籤機會在送入下一個新標籤之前送入大約 23 mm 標籤帶。
字型大小無法增大。	字型已經是標籤寬度的最大大小，或者已經設定了標籤長度，因此對字型大小有限制，以防止超過設定的長度。
當列印多份標籤時，最後一份標籤裁切錯誤。	若啟用了 [省帶]，送入標籤帶以彈出最後列印的標籤，然後按下標籤帶裁刀桿，手動裁切標籤。
我無法使用 P-touch Update Software、Transfer Express 或 Mac Update Tool 來更新印表機的韌體。	重新啟動印表機，然後再次嘗試更新韌體。在韌體更新期間，在自動顯示首頁螢幕之前，不要按任何按鍵。
標籤機無法正常工作。	<ul style="list-style-type: none"> 將內部記憶體重置為原廠設定。更多資訊 >> 相關主題 拔下 AC 電源轉接器并將電池取出至少 10 分鐘。

✓ 相關資訊

- 故障排除

相關主題:

- [重置標籤機](#)
- [查看版本資訊](#)
- [標籤帶裁切選項](#)

錯誤和維護訊息

訊息	原因/補救措施
[內容已超過標籤長度]	使用所輸入文字列印出來的標籤長度超過長度設定。編輯文字以適合設定的長度，或者變更長度設定。
[系統錯誤 XX]	請聯絡 Brother 客服中心：
[裁刀出錯]	如果標籤帶卡在裁刀裝置，請取出標籤帶。關閉然後再次開啟標籤機，然後再繼續。
[標籤超過最大長度]	使用所輸入文字列印出來的標籤長度超過 999 mm。編輯文字，使得標籤長度小於 999 mm。
[請檢查已輸入#數位]	在條碼資料中輸入的位數與在條碼參數中設定的位數不符。輸入正確的位數。

相關資訊

- [故障排除](#)

查看版本資訊

您可以在液晶螢幕上確認韌體版本號碼和其他資訊。如果您致電 Brother 詢問問題或保固，您可能需要此資訊。

1. 按 .
2. 按 ◀ 或 ▶ 顯示 [設定]，然後按執行。
3. 按 ▲ 或 ▼ 顯示 [版本資訊]，然後按執行。

相關資訊

- [故障排除](#)

重置標籤機

當您要清除所有已儲存的標籤檔案，或者標籤機無法正常運作時，請重置標籤機的內部記憶體。

- [使用液晶螢幕重置](#)

使用液晶螢幕重置

1. 按 。
2. 按 ◀ 或 ▶ 顯示 [設定]，然後按執行。
3. 按 ▲ 或 ▼ 顯示 [重設]，然後按執行。
4. 按 ▲ 或 ▼ 顯示重置方法，然後按執行。
將會顯示一則訊息，要求您確認重置選項。
5. 按執行。

重置選項	詳細資料
[重設所有設定]	檔案記憶體不會被清除。 設定資料會被清除，所有設定都會重置為原廠設定。
[清除所有內容]	檔案記憶體會被清除。 設定資料不會被清除，設定會保留為目前設定的值。
[回復出廠模式]	檔案記憶體、標籤和自訂設定會重置為原廠設定。

相關資訊

- [重置標籤機](#)

附錄

- [技術規格](#)
- [Brother 幫助和客戶支援](#)

技術規格

- >> 列印
- >> 大小
- >> 介面
- >> 環境
- >> 電源
- >> 介質
- >> 記憶體
- >> 相容的作業系統

列印

列印速度 (取決於所使用的介質)	最大 30 mm/s
最大列印高度	15.8 mm (當使用 18 mm 標籤帶時) ¹

¹ 實際字元大小可能小於最大列印高度。

大小

重量	約為 770 g (未裝電池和標籤帶匣)
尺寸	約為 187 mm (W) x 178 mm (D) x 72 mm (H)
液晶螢幕	320 點 x 120 點

介面

USB	USB 2.0 版 (全速) (Micro B)
Bluetooth	Bluetooth 5.0 版 SPP: iAP2

環境

操作溫度	介於 10°C 和 35°C 之間
操作濕度	介於 20% 和 80% 之間 最高濕球溫度：27 °C

電源

電池	六顆「AA」鹼性電池 (LR6) AC 電源轉接器 (AD-E001A)
----	---

介質

標籤帶寬度	標準 TZe 標籤帶匣： 3.5 mm · 6 mm · 9 mm · 12 mm · 18 mm
行數	18 mm 標籤帶：1-5 行 12 mm 標籤帶：1-3 行 9 mm 標籤帶：1-2 行 6 mm 標籤帶：1-2 行 3.5 mm 標籤帶：1 行

記憶體

文字緩衝區	最多 280 個字元
檔案儲存	最多 70 個檔案

相容的作業系統

如需相容軟體的最新清單，請造訪 support.brother.com。

相關資訊

- [附錄](#)
-

Brother 幫助和客戶支援

如果您使用 Brother 產品時需要幫助，請訪問 support.brother.com 檢視常見問題和故障排除提示。您也可下載最新的軟體、驅動程式和韌體，以提高機器性能；還可下載使用說明書，以瞭解如何發揮 Brother 產品的最大性能。

您當地的 Brother 客服中心網站提供更多產品和支援資訊。請造訪 www.brother.com 以查找您當地的 Brother 客服中心的詳細聯絡資訊並註冊您的新產品。

✓ 相關資訊

- [附錄](#)

brother



HK-TCHN
版本 0