



Bruksanvisning

PT-D410

PT-D460BT

Innehållsförteckning

Innan du använder etikettskrivaren.....	1
Definitioner av anteckningar.....	2
Allmänna försiktighetsåtgärder.....	3
Varumärken och licenser.....	4
Viktigt meddelande.....	5
Konfigurera din etikettskrivare	6
Delbeskrivning.....	7
Översikt över LCD-skärmen.....	8
Tangentbordsöversikt.....	10
Anslut nätadaptern.....	14
Installera batterier.....	15
Sätt in tapekassett.....	16
Slå på/av etikettskrivaren.....	17
Ställ in språk.....	18
Ställ in måttenheter.....	19
Ställ in tid för automatisk avstängning.....	20
Aktivera eller inaktivera Bluetooth.....	22
Mata tape.....	23
Justera LCD-kontrasten.....	24
Slå på/av bakgrundsbelysningen.....	25
Installera programvara	26
Installera skrivardrivrutinen och programvaran på en dator (Windows).....	27
Tillgängliga program.....	28
Anslut etikettskrivaren till en dator.....	29
Ansluta etikettskrivaren till en dator med en USB-kabel.....	30
Redigera en etikett.....	31
Lägga till text på din etikett.....	32
Lägg till en ny textrad på etiketten.....	33
Lägg till ett nytt textblock på din etikett.....	35
Radera text.....	37
Infoga en tabb.....	38
Ändra tabblängden.....	39
Använd textpåminnelse för att autokomplettera vanliga ord.....	40
Rensa minnet för textpåminnelse.....	41
Aktivera eller inaktivera textpåminnelse.....	42
Ange symboler.....	43
Ange symboler med symbolfunktionen.....	44
Ställ in symbolhistorik.....	45
Symbolalternativ.....	46
Ange accenttecken.....	50
Alternativ för accenttecken.....	51
Ställ in teckenattribut.....	53
Tillämpa teckenattribut på ett tecken.....	54
Tillämpa teckenattribut på en textrad.....	55
Inställningsalternativ för attribut.....	57





Ställ in Autoanpassa stil	59
Ställ in etikettlängd	60
Ställ in ramar	61
Använd autoformatlayouter	64
Använd mallar	65
Alternativ för mallar	67
Alternativ för mallar	68
Använd blocklayouter	70
Alternativ för blocklayout	72
Alternativ för blocklayout	74
Skapa en streckkodsetikett	76
Skapa och skriva ut streckkoder	77
Redigera eller ta bort en streckkod och streckodsdata	80
Skriva ut etiketter	81
Förhandsgranska etiketter	82
Skriva ut etiketter	83
Sekventiell utskrift	84
Spegelvänd utskrift	85
Välj a klippalternativ	86
Tapeklippningsalternativ	87
Justera etikettlängden	89
Använda filminnet	90
Spara etikettfiler	91
Skriv ut, öppna och ta bort en sparad etikett	92
Skapa och skriv ut etiketter med datorn	93
Skapa etiketter med P-touch Editor (Windows)	94
Skapa etiketter och skriv ut med P-touch Editor (Mac)	95
Huvudfönster till P-touch Editor (Mac)	96
Skriva ut etiketter med skrivardrivrutinen (Windows)	97
Skriva ut etiketter med mobila enheter	98
Installera Brother iPrint&Label-appen	99
Skapa etiketter och skriva ut med mobil enhet	100
Rutinunderhåll	101
Underhåll	102
Felsökning	104
Om du har problem med din etikettskrivare	105
Felmeddelanden och underhållsmeddelanden	107
Kontrollera versionsinformationen	108
Återställ etikettskrivaren	109
Återställa skrivaren till fabriksinställningarna	110
Återställning med LCD-skärmen	111
Bilaga	112
Specifikationer	113
Brothers hjälp och kundsupport	115

Innan du använder etikettskrivaren

- [Definitioner av anteckningar](#)
- [Allmänna försiktighetsåtgärder](#)
- [Varumärken och licenser](#)
- [Viktigt meddelande](#)

Definitioner av anteckningar

Följande symboler och anvisningar används i den här bruksanvisningen:

 FARA	FARA indikerar en omedelbart farlig situation som om den inte undviks kommer att leda till allvarliga skador eller dödsfall.
 VARNING	VARNING indikerar en potentiellt farlig situation som kan leda till allvarliga skador eller dödsfall.
 VAR FÖRSIKTIG	VAR FÖRSIKTIG informerar om en potentiell risk som kan orsaka mindre eller måttliga personskador.
VIKTIGT	VIKTIGT indikerar en potentiellt farlig situation som kan leda till skador på egendom eller utrustning.
OBS	OBS anger driftmiljön, villkor för installation, eller särskilda villkor för användningen.
	Tipsikonen ger hjälpfulla tips och ytterligare information.
Fetstil	Fetstil motsvarar knappar på maskinens kontrollpanel eller på datorskärmen.
<i>Kursiv</i>	Text med kursiv stil gör dig uppmärksam på en viktig punkt eller hänvisar dig till ett närliggande avsnitt.
Courier New	Meddelanden på maskinens LCD-skärm visas med typsnittet Courier New.



Närliggande information

- [Innan du använder etikettskrivaren](#)

Allmänna försiktighetsåtgärder

- Beroende på område, material och miljöförhållanden kan det hända att etiketten skalas av eller fastnar permanent, eller att etikettens färg ändras eller överförs till andra föremål. Innan du sätter fast etiketten ska du kontrollera miljöförhållandena och materialet. Testa etiketten genom att fästa en liten del av den på en undanskymd del av den avsedda ytan.
- Använd INTE maskinen, komponenterna eller förbrukningsmaterialen på något annat sätt eller för något annat ändamål än de som beskrivs i denna guide. Det kan leda till olyckor eller skada.
- Använd endast Brother TZe-tape med etikettskrivaren. Använd INTE tape som är märkta med .
- Använd en mjuk trasa för att rengöra skrivhuvudet och rör aldrig vid själva skrivhuvudet.
- Tryck INTE för hårt på spaken till tapeklipparen.
- Försök INTE att skriva ut om kassetten är tom, eftersom det skadar skrivhuvudet.
- Dra INTE i tapen medan du skriver ut eller matar den, eftersom det skadar både tapen och etikettskrivaren.
- Alla data som lagrats i minnet förloras vid driftsstörning eller reparation av skrivaren eller om batterierna laddas ut helt.
- Utskrivna tecken kan se annorlunda ut än de som visas i förhandsgranskningen av utskriften eftersom enhetens eller datorns skärm kan ha högre upplösning än etikettskrivaren.
- Längden på den utskrivna etiketten kan skilja sig från den etikettlängd som visas.
- När strömmen varit frånkopplad i två minuter rensas all text, alla formatinställningar och alla textfiler bort från minnet.
- Se till att du läser igenom anvisningarna som medföljer påstrykbara tygtape och tape med extra stark vidhäftningsförmåga, eller andra specialtape och följer alla försiktighetsåtgärder som anges i instruktionerna.
- En skyddande, genomskinlig plastfilm täcker LCD-skärmen under tillverkning och transport. Ta bort denna skyddsplast innan användning.



Närliggande information

- [Innan du använder etikettskrivaren](#)

Varumärken och licenser

- Android är ett varumärke som tillhör Google LLC.
- Logotyperna för Google Play och Google Play är varumärken som tillhör Google LLC.
- Ordmärket Bluetooth® och Bluetooth-logotyperna är registrerade varumärken som tillhör Bluetooth SIG, Inc. och används av Brother Industries, Ltd. under licens. Andra varumärken och varumärkesnamn tillhör respektive ägare.
- QR Code är ett registrerat varumärke som tillhör DENSO WAVE INCORPORATED.
- Mac, iPad, iPhone, och iPod touch är varumärken som tillhör Apple Inc.
- QR Code Generating Program Copyright © 2008 DENSO WAVE INCORPORATED.
- Delar av denna programvara är Copyright © 2014 The FreeType Project (www.freetype.org). Med ensamrätt.

Alla företags handelsnamn och produktnamn som omnämns på Brother-produkter, i relaterade dokument eller i annat material är varumärken eller registrerade varumärken som tillhör respektive företag.



Närliggande information

- [Innan du använder etikettskrivaren](#)

Viktigt meddelande

- Innehållet i det här dokumentet och specifikationerna för den här etikettskrivaren kan ändras utan föregående meddelande.
- Brother förbehåller sig rätten att göra ändringar utan föregående meddelande i specifikationerna och materialet häri, och ansvarar inte för eventuella skador (eller följskador) som orsakas av att man förlitar sig på det material som presenteras, inklusive, men inte begränsat till, typografiska och andra fel i publikationerna.
- Den här etikettskrivaren stöder inte trådlös anslutning.
- Skärmbilderna i det här dokumentet kan variera beroende på datorns operativsystem, produktmodellen och programvaruversionen.
- Innan du använder etikettskrivaren bör du läsa alla dokument som handlar om säkerhet och användning som medföljer den.
- Etikettskrivaren som visas på bilderna kan skilja sig från din etikettskrivare.
- Tillgängliga förbrukningsartiklar kan variera beroende ditt land eller din region.
- Vi rekommenderar att du använder den senaste versionen av P-touch Editor.
- Om du vill hålla etikettskrivarens prestanda uppdaterad kan du gå till support.brother.com för att söka efter de senaste firmware-uppdateringarna. Annars kan det hända att vissa av etikettskrivarens funktioner inte är tillgängliga.
- Vid byte eller kassering av din etikettskrivare rekommenderar Brother bestämt att du återställer den till fabriksinställningarna för att ta bort all personlig information.



Närliggande information

- [Innan du använder etikettskrivaren](#)

Konfigurera din etikettskrivare

- [Delbeskrivning](#)
- [Översikt över LCD-skärmen](#)
- [Tangentbordsöversikt](#)
- [Anslut nätadaptern](#)
- [Installera batterier](#)
- [Sätt in tapekasset](#)
- [Slå på/av etikettskrivaren](#)
- [Ställ in språk](#)
- [Ställ in måttenheter](#)
- [Ställ in tid för automatisk avstängning](#)
- [Aktivera eller inaktivera Bluetooth](#)
- [Mata tape](#)
- [Justera LCD-kontrasten](#)
- [Slå på/av bakgrundsbelysningen](#)

Delbeskrivning

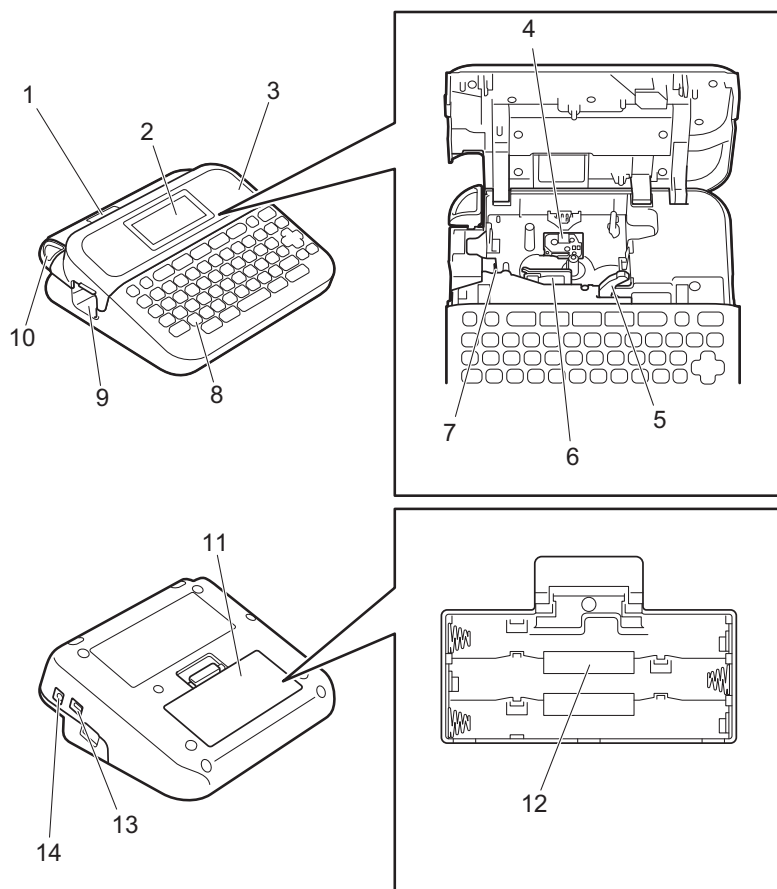

1. Tapevisare
2. LCD-skärm (skärm med flytande kristaller)
3. Tapekassettutrymmets lucka
4. Tapekassettutrymme
5. Frigöringsspak
6. Skrivhuvud
7. Tapeklippare
8. Tangentbord
9. Tapeutmatningsfack
10. Spak för tapeklippare
11. Batteriutrymmets lucka
12. Batteriutrymme
13. USB-port
14. Nätadapter-uttag



Närliggande information

- [Konfigurera din etikettskrivare](#)

Översikt över LCD-skärmen

>> [PT-D410](#)

>> [PT-D460BT](#)

PT-D410

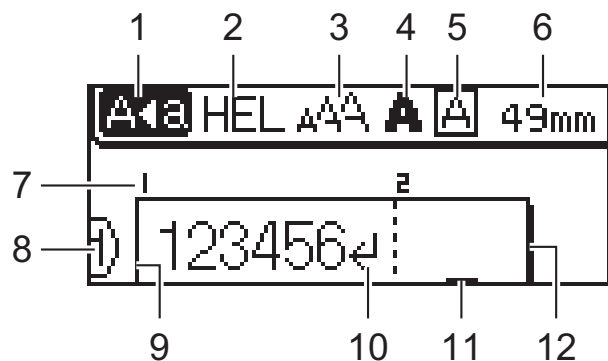

1. Skiftlås

Visar om skiftlås är aktiverat.

2. Aktuellt teckensnitt

Visar aktuellt teckensnitt.

3. Teckenstorlek

Visar aktuell teckenstorlek.

4. Teckenstil

Visar aktuell teckenstil.

5. Ram

Visar om en ram har ställts in.

6. Tapelängd

Visar tapelängd för den inmatade texten.

7. Blocknummer

Visar blocknumret.

8. Radnummer

Visar radnumret i etikettlayouten.

9. Startrad

Visar startraden.

10. Vagnretursmärke

Visar slutet av en textrad.

11. Markör

Visar den nuvarande datainmatningspositionen.

Nya tecken visas till vänster om markören.

12. Slutrad

Visar slutraden.

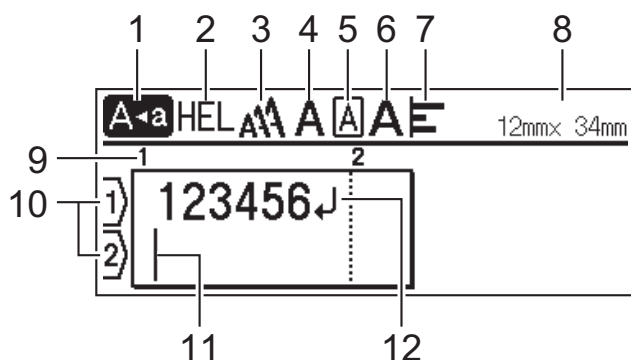

1. Skiftläs

Visar om skiftläs är aktiverat.

2. Aktuellt teckensnitt

Visar aktuellt teckensnitt.

3. Teckenstorlek

Visar aktuell teckenstorlek.

4. Teckenstil

Visar aktuell teckenstil.

5. Ram

Visar om en ram har ställts in.

6. Bredd

Visar teckenbredden.

7. Justera

Visar textjusteringen.

8. Tapebredd x Etikettlängd

Visar tapebredd och etikettlängd.

Etikettlängden som visas på LCD-skärmen kan skilja sig något från den faktiska etikettlängden vid utskrift.

9. Blocknummer

Visar blocknumret.

10. Radnummer

Visar radnumret i etikettlayouten.

11. Markör

Visar den nuvarande datainmatningspositionen.

Nya tecken visas till vänster om markören.

12. Vagnretursmärke

Visar slutet av en textrad.



Närliggande information

- [Konfigurera din etikettskrivare](#)

Tangentbordsöversikt

>> PT-D410

>> PT-D460BT

PT-D410

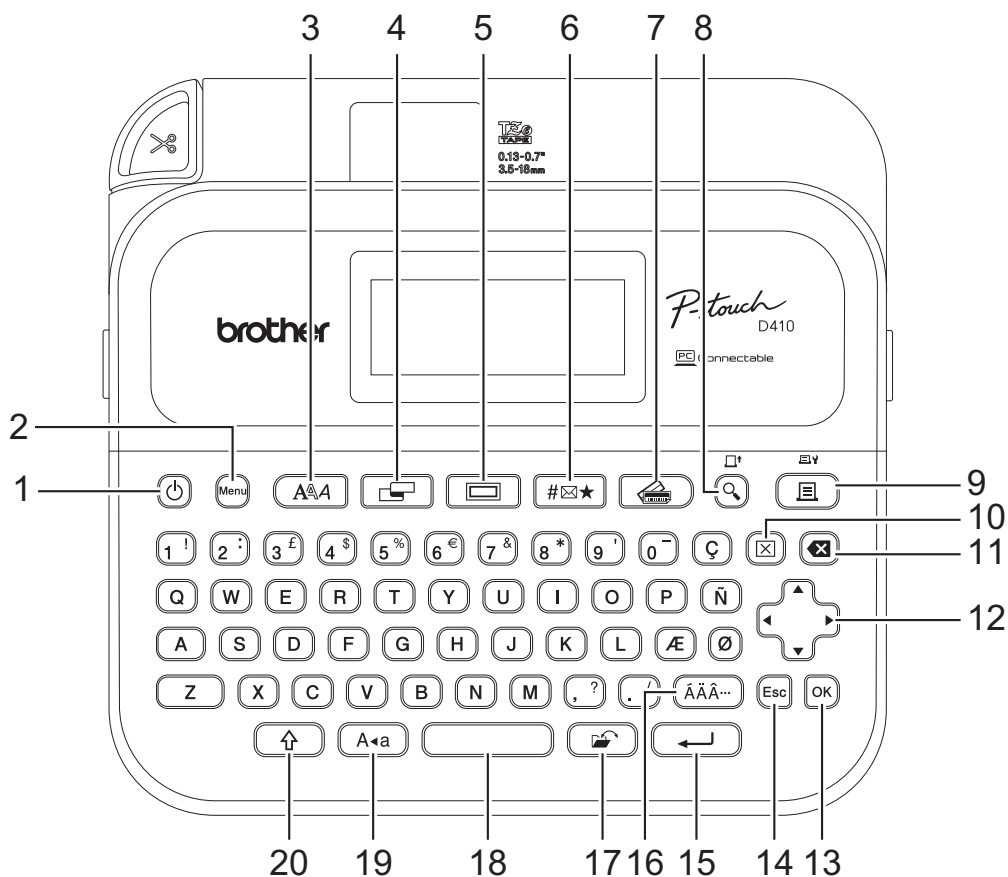

1. Strömbrytare

Tryck för att slå på eller stänga av etikettskrivaren.

2. Menu (Meny)

Tryck för att öppna huvudmenyn.

3. Teckensnitt

Tryck för att välja ett teckensnitt.

4. Etikett

Tryck för att få tillgång till etikettattribut.

5. Ram

Tryck för att välja en ram.

6. Symbol

Tryck för att välja och infoga en symbol från symbolmenyerna.

7. Autoformat

Tryck för att välja ett etikettformat från förinställda mallar eller layouter.

8. Förhandsvisa/Matning

Tryck för att visa en bild av etiketten innan utskrift.

Om du vill mata tape trycker du på **Förhandsvisa/Matning** och **Skift** samtidigt.

9. Skriv ut/Utskriftsalternativ

Tryck för att skriva ut.

För att ställa in utskriftsalternativ trycker du på **Skriv ut/Utskriftsalternativ** och **Skift** samtidigt.

10. Radera

Tryck för att rensa alla text- och utskriftsinställningar.

11. Backsteg

Tryck för att radera tecken till vänster om markören.

12. Markör

Tryck för att flytta markören i pilens riktning.

13. OK

Tryck för att välja alternativet som visas.

14. Esc

Tryck för att avbryta aktuell inställning.

15. Enter

Tryck för att bekräfta ditt val.

16. Accent

Tryck för att välja och infoga ett accenttecken.

17. Arkiv

Tryck på för att hämta data som sparats i filminnet.

18. Mellanslag

Tryck för att infoga ett tomrum.

Tryck för att återgå till standardvärdet.

19. Skiftlås

Tryck för att endast använda versaler.

20. Skift

Håll nedtryckt när du trycker på en bokstavs- eller siffertangent för att skriva en versal eller den symbol som är markerad på siffertangenten.

Om du vill flytta markören till början av texten trycker du på **Skift** och ◀ samtidigt.

Om du vill flytta markören till slutet av texten trycker du på **Skift** och ▶ samtidigt.

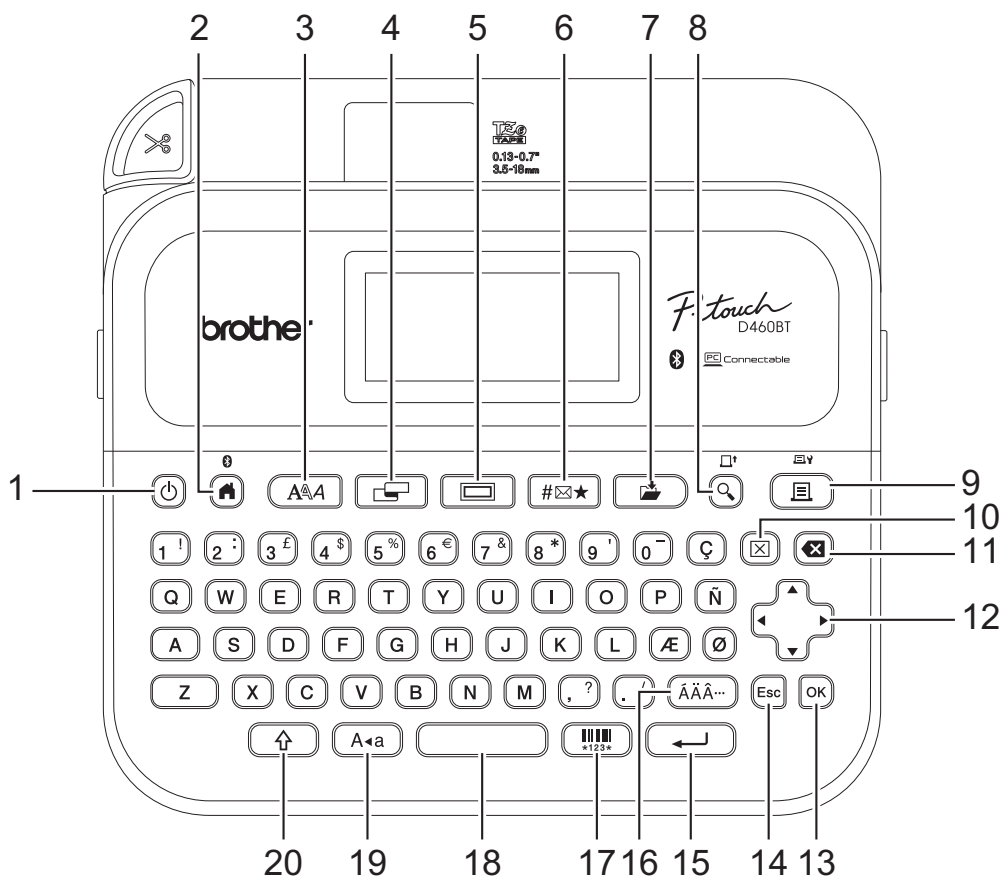

1. Strömbrytare

Tryck för att slå på eller stänga av etikettskrivaren.

2. Hem/Bluetooth

Tryck för att återgå till startskärmen. Om du vill slå på eller stänga av Bluetooth trycker du på **Hem/Bluetooth** och **Skift** samtidigt.

3. Teckensnitt

Tryck för att välja ett teckensnitt.

4. Etikett

Tryck för att få tillgång till etikettattribut.

5. Ram

Tryck för att välja en ram.

6. Symbol

Tryck för att välja och infoga en symbol från symbolmenyerna.

7. Spara

Tryck för att spara de skapade uppgifterna i filminnet.

8. Förhandsvisa/Matning

Tryck för att visa en bild av etiketten innan utskrift.

Om du vill mata tape trycker du på **Förhandsvisa/Matning** och **Skift** samtidigt.

9. Skriv ut/Utskriftsalternativ

Tryck för att skriva ut.

För att ställa in utskriftsalternativ trycker du på **Skriv ut/Utskriftsalternativ** och **Skift** samtidigt.

10. Radera

Tryck för att rensa alla text- och utskriftsinställningar.

11. Backsteg

Tryck för att radera tecken till vänster om markören.

12. Markör

Tryck för att flytta markören i pilens riktning.

13. OK

Tryck för att välja alternativet som visas.

14. Esc

Tryck för att avbryta aktuell inställning.

15. Enter

Tryck för att bekräfta ditt val.

16. Accent

Tryck för att välja och infoga ett accenttecken.

17. Streckkod

Tryck för att skapa en streckkodsetikett.

18. Mellanslag

Tryck för att infoga ett tomrum.

Tryck för att återgå till standardvärdet.

19. Skiftlås

Tryck för att endast använda versaler.

20. Skift

Håll nedtryckt när du trycker på en bokstavs- eller siffertangent för att skriva en versal eller den symbol som är markerad på siffertangenten.

Om du vill flytta markören till början av föregående eller nästa block trycker du på **Skift** och ▲ eller ▼ samtidigt.

Om du vill flytta markören till början eller slutet av den aktuella texten trycker du på **Skift** och ◀ eller ▶ samtidigt.



Närliggande information

- [Konfigurera din etikettskrivare](#)

Anslut nätadaptern

Om du ansluter en nätadapter ska du endast använda nätadaptern, artikelnummer AD-E001A, som är särskilt utformad för den här etikettskrivaren.

1. Sätt in nätadaptersladden i nätadapteruttaget på sidan av etikettskrivaren.
2. Sätt in kontakten i närmaste standarduttag.

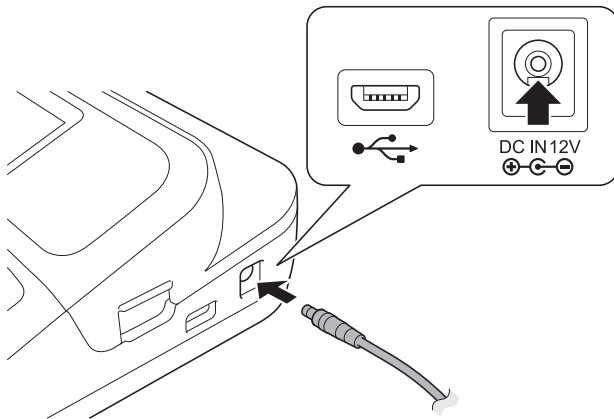

✓ Närliggande information

- [Konfigurera din etikettskrivare](#)

Installera batterier

För att säkerställa säkerhetskopiering av minnet rekommenderar vi att du använder sex nya alkaliska AA-batterier (LR6) tillsammans med nätadaptern.

OBS

- Du kan skydda och säkerhetskopiera minnet i etikettskrivaren när nätadaptern är fränkopplad genom att ha alkaliska AA-batterier installerade i etikettskrivaren.
- När strömmen har varit fränkopplad i mer än två minuter rensas all text och alla formatinställningar. Eventuella textfiler som lagrats i minnet rensas också.
- Ta ut batterierna om du inte tänker använda etikettskrivaren under en längre tid.
- Släng batterierna på ett lämpligt insamlingsställe, inte i det allmänna avfallet. Se dessutom till att följa alla tillämpliga federala, statliga och lokala bestämmelser.
- När du förvarar eller kasserar batterier ska du linda in dem (i t.ex. cellofantape, som på bilden) för att förhindra kortslutning.

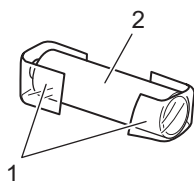

1. Cellofantejp
2. Alkaliskt batteri

1. Öppna batteriutrymmets lucka.

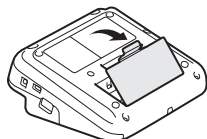

2. Sätt i sex alkaliska AA-batterier (LR6).

Se till att de sätts in åt rätt håll.

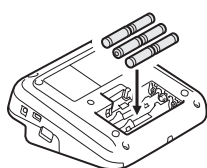

3. Stäng batteriutrymmets lucka.

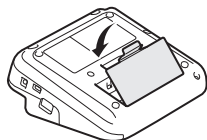

Du tar ur batteriet genom att utföra installationsproceduren i omvänd ordning.



Närliggande information

- [Konfigurera din etikettskrivare](#)

Sätt in tapekassett

1. Öppna tapekassettutrymmets lucka.

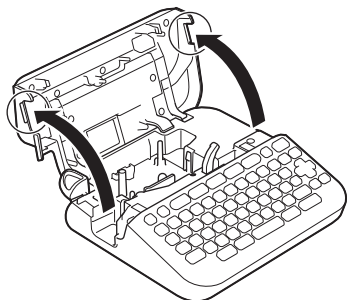

2. Sätt in tapekassetten enligt bilden.

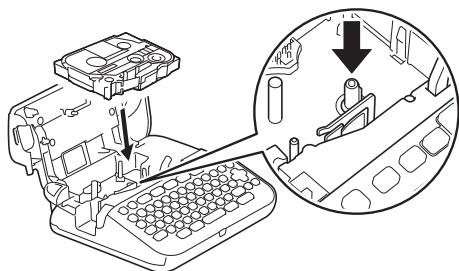

OBS

När du sätter in tapekassetten ska du se till att tapen inte fastnar i skrivhuvudet.

3. Stäng tapekassettutrymmets lucka.





Om du inte kan stänga tapekassettutrymmets lucka ska du se till att frigöringsspaken är i positionen "upp". Om den inte är det lyfter du upp frigöringsspaken och stänger sedan luckan.



Närliggande information

- [Konfigurera din etikettskrivare](#)

Slå på/av etikettskrivaren

1. Slå på etikettskrivaren genom att trycka på .
2. Om du vill stänga av etikettskrivaren trycker du på och håller ned .

Om du vill spara ström och stänga av etikettskrivaren automatiskt efter en viss tid kan du använda funktionen Automatisk avstängning.



Närliggande information

- [Konfigurera din etikettskrivare](#)

Liknande ämnen:

- [Ställ in tid för automatisk avstängning](#)
- [Specifikationer](#)

Ställ in språk

När du slår på etikettskrivaren för första gången visas skärmen för val av språk. Välj språk med ◀ eller ▶ och tryck sedan på **OK**.

>> [PT-D410](#)

>> [PT-D460BT](#)

PT-D410

1. Tryck på .
2. Tryck på ▲ eller ▼ för att visa [Språk] och tryck sedan på **OK**.
3. Tryck på ▲ eller ▼ för att välja språk och tryck sedan på **OK**.

PT-D460BT

1. Tryck på .
2. Tryck på ◀ eller ▶ för att visa [Inställningar] och tryck sedan på **OK**.
3. Tryck på ▲ eller ▼ för att visa [Språk] och tryck sedan på **OK**.
4. Tryck på ▲ eller ▼ för att välja språk och tryck sedan på **OK**.



Närliggande information

- [Konfigurera din etikettskrivare](#)

Ställ in måttenheter

>> [PT-D410](#)

>> [PT-D460BT](#)

PT-D410

1. Tryck på .
2. Tryck på ▲ eller ▼ för att visa [Enhet] och tryck sedan på **OK**.
3. Tryck på ▲ eller ▼ för att visa [tum] eller [mm] och tryck sedan på **OK**.

PT-D460BT

1. Tryck på .
2. Tryck på ◀ eller ▶ för att visa [Inställningar] och tryck sedan på **OK**.
3. Tryck på ▲ eller ▼ för att visa [Enhet] och tryck sedan på **OK**.
4. Tryck på ▲ eller ▼ för att visa [tum] eller [mm] och tryck sedan på **OK**.

Närliggande information

- [Konfigurera din etikettskrivare](#)

Ställ in tid för automatisk avstängning

Din etikettskrivare har en strömsparande funktion som automatiskt stänger av skrivaren om du inte trycker ned någon tangent inom en viss tid under vissa driftsvillkor. Oavsett om du använder nätadapter eller batterier kan du ändra den automatiska avstängningstiden.

>> [PT-D410](#)

>> [PT-D460BT](#)

PT-D410

1. Tryck på .
2. Tryck på ▲ eller ▼ för att visa [Automatisk avstängning] och tryck sedan på **OK**.
3. Tryck på ▲, ▼, ◀ eller ▶ för att välja följande alternativ:

Alternativ	Beskrivning
Nätadapter	Av
	1 t
	2 t
	4 t
	8 t
Batteri	5 min
	10 min
	30 min

4. Tryck på **OK**.

PT-D460BT

1. Tryck på .
2. Tryck på ◀ eller ▶ för att visa [Inställningar] och tryck sedan på **OK**.
3. Tryck på ▲ eller ▼ för att visa [Automatisk avstängning] och tryck sedan på **OK**.
4. Tryck på ▲ eller ▼ för att visa [Nätadapter] eller [Batteri] och tryck sedan på **OK**.
5. Tryck på ▲ eller ▼ för att välja ett av följande alternativ:

Alternativ	Beskrivning
Nätadapter	Av
	1 t
	2 t
	4 t
	8 t
Batteri	5 min
	10 min
	30 min

6. Tryck på **OK**.



Närliggande information

- [Konfigurera din etikettskrivare](#)



Aktivera eller inaktivera Bluetooth

Relaterade modeller: PT-D460BT

1. Tryck på .
2. Tryck på ◀ eller ▶ för att visa [Inställningar] och tryck sedan på **OK**.
3. Tryck på ◀ eller ▶ för att visa [Bluetooth] och tryck sedan på **OK**.
4. Tryck på ▲ eller ▼ för att visa [Bluetooth (På/Av)] och tryck sedan på **OK**.
5. Tryck på ▲ eller ▼ för att välja [På] eller [Av] och tryck sedan på **OK**.

När du väljer [På], visas Bluetooth-ikonen på LCD-skärmen.





- Du kan också aktivera eller inaktivera Bluetooth genom att trycka på  och  samtidigt när startskärmen visas.
- Ställ in läget Automatisk återanslutning för Bluetooth till På eller Av när du ansluter etikettskrivaren till din mobila enhet.



Närliggande information

- [Konfigurera din etikettskrivare](#)

Mata tape

För att mata tapen trycker du på  och .

Närliggande information

- [Konfigurera din etikettskrivare](#)
-

Justera LCD-kontrasten

Standardinställningen för LCD-kontrasten är [0].

>> [PT-D410](#)

>> [PT-D460BT](#)

PT-D410

1. Tryck på .
2. Tryck på ▲ eller ▼ för att visa [Justering] och tryck sedan på **OK**.
3. Tryck på ▲ eller ▼ för att visa [LCD-kontrast].
4. Tryck på ◀ eller ▶ för att välja din preferens [-2 - +2] och tryck sedan på **OK**.

PT-D460BT

1. Tryck på .
2. Tryck på ◀ eller ▶ för att visa [Inställningar] och tryck sedan på **OK**.
3. Tryck på ▲ eller ▼ för att visa [Justering] och tryck sedan på **OK**.
4. Tryck på ▲ eller ▼ för att visa [LCD-kontrast] och tryck sedan på **OK**.
5. Tryck på ◀ eller ▶ för att välja din preferens [-2 - +2] och tryck sedan på **OK**.



Närliggande information

- [Konfigurera din etikettskrivare](#)

Slå på/av bakgrundsbelysningen

Relaterade modeller: PT-D460BT

Spara ström genom att stänga av bakgrundsbelysningen.

Standardinställningen för bakgrundsbelysning är [På].

1. Tryck på .
2. Tryck på ◀ eller ▶ för att visa [Inställningar] och tryck sedan på **OK**.
3. Tryck på ▲ eller ▼ för att visa [Bakgrundsbelysning] och tryck sedan på **OK**.
4. Tryck på ◀ eller ▶ för att välja [På] eller [Av] och tryck sedan på **OK**.

OBS

- Bakgrundsbelysningen stängs automatiskt av om maskinen är inaktiv under en tid som du anger.
- Bakgrundsbelysningen stängs av när du skriver ut.



Närliggande information

- [Konfigurera din etikettskrivare](#)

Installera programvara

- [Installera skrivardrivrutinen och programvaran på en dator \(Windows\)](#)
- [Anslut etikettskrivaren till en dator](#)

Installera skrivardrivrutinen och programvaran på en dator (Windows)

Om du vill skriva ut från en Windows-dator installerar du skrivardrivrutinen och programvaran Brother P-touch Editor på datorn.

1. Öppna din favoritwebbläsare och skriv install.brother i adressfältet.

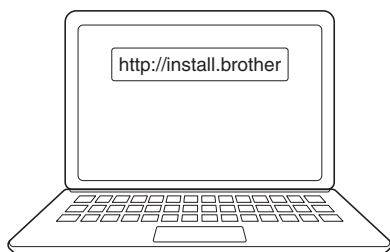

2. Klicka på knappen **Hämta** för att ladda ner installationsprogrammet för programvara/dokumentation.
3. Navigera till datorns mapp **Nedladdningar**, dubbelklicka på den nedladdade installationsfilen och följ anvisningarna på skärmen.

OBS

- När du ansluter etikettskrivaren till datorn via Bluetooth ska du se till att inställningen för Bluetooth-dataöverföring i operativsystemet är dubbelriktad. (PT-D460BT)
- Tryck på knappen för parkoppling på etikettskrivaren när du bekräftar lösenkoden.



Närliggande information

- [Installera programvara](#)
- [Tillgängliga program](#)

Tillgängliga program

Windows

Program	Funktioner
P-touch Editor	Gör det möjligt att designa och skriva ut anpassade etiketter med inbyggda ritverktyg för att skapa olika teckensnitt och textstilar, importera bilder och infoga streckkoder.
P-touch Update Software ¹	Uppdaterar programvaran och firmware till den senaste versionen.

¹ Endast tillgänglig med USB-anslutning.

Mac

Program	Funktioner
P-touch Editor	Gör det möjligt att designa och skriva ut anpassade etiketter med inbyggda ritverktyg för att skapa olika teckensnitt och textstilar, importera bilder och infoga streckkoder.
Transfer Express ¹	Uppdaterar firmware till den senaste versionen.

¹ Endast tillgänglig med USB-anslutning.



Närliggande information

- [Installera skrivardrivrutinen och programvaran på en dator \(Windows\)](#)

Anslut etikettskrivaren till en dator

- [Ansluta etikettskrivaren till en dator med en USB-kabel](#)

Ansluta etikettskrivaren till en dator med en USB-kabel

1. Se till att etikettskrivaren är avstängd innan du ansluter USB-kabeln.
2. Anslut USB-kabeln till USB-porten på etikettskrivaren och sedan till datorn.

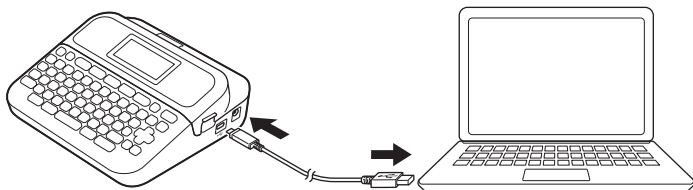

3. Slå på etikettskrivaren.



Närstående information

- [Anslut etikettskrivaren till en dator](#)

Redigera en etikett

- [Lägga till text på din etikett](#)
- [Lägg till en ny textrad på etiketten](#)
- [Lägg till ett nytt textblock på din etikett](#)
- [Radera text](#)
- [Infoga en tabb](#)
- [Använd textpåminnelse för att autokomplettera vanliga ord](#)
- [Ange symboler](#)
- [Ange accenttecken](#)
- [Ställ in teckenattribut](#)
- [Ställ in etikettlängd](#)
- [Använd autoformatlayouter](#)
- [Använd blocklayouter](#)
- [Skapa en streckkodsetikett](#)

Lägga till text på din etikett

Relaterade modeller: PT-D460BT

1. Tryck på .
2. Tryck på ◀ eller ▶ för att visa [Skapa etikett] och tryck sedan på **OK**.
3. Skriv in den text eller de symboler du vill ha (upp till 280 alfanumeriska tecken, inklusive mellanslag och skiljetecken).



Närliggande information

- [Redigera en etikett](#)

Lägg till en ny textrad på etiketten

Du kan lägga till upp till fem rader på dina etiketter, beroende på vilken tape du använder. Mer information ►►
Liknande ämnen

>> [PT-D410](#)

>> [PT-D460BT](#)

PT-D410

1. Flytta markören till slutet av den aktuella raden.
2. Tryck på .

Rad 1

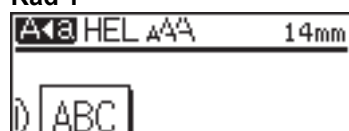

Rad 2

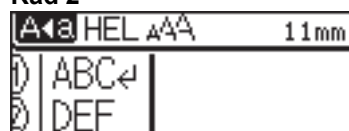

Resultat av utskrivna etiketter

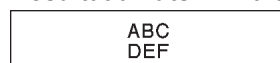

Det maximala antalet rader som du kan lägga till beror på tapebredden.

PT-D460BT

1. Flytta markören till slutet av den aktuella raden.
2. Tryck på .

Rad 1

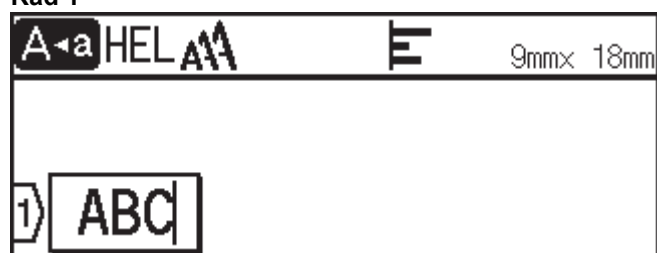

Rad 2

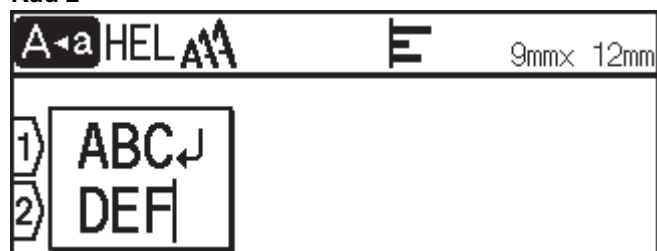

Resultat av utskrivna etiketter

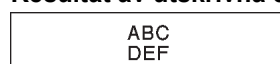

Det maximala antalet rader som du kan lägga till beror på tapebredden.



Närliggande information

- Redigera en etikett

Liknande ämnen:

- Specifikationer

Lägg till ett nytt textblock på din etikett

>> PT-D410

>> PT-D460BT

PT-D410

Om du vill skriva ut etiketter med flera separata textavsnitt kan du infoga upp till fem olika textblock på samma etikett.

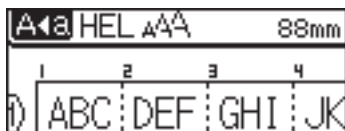

Om du vill lägga till ett nytt block med antingen text eller tomma rader till höger om den aktuella texten håller du

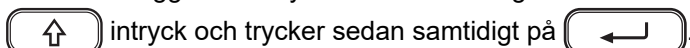

Markören flyttas till början av det nya blocket.



- Om du vill ändra teckenattributen för ett textblock följer du stegen för att ändra teckenattributen för en textrad.
- Det finns högst fem block per etikett.

PT-D460BT

Om du vill skriva ut etiketter med flera separata textavsnitt kan du infoga upp till fem olika textblock på samma etikett.

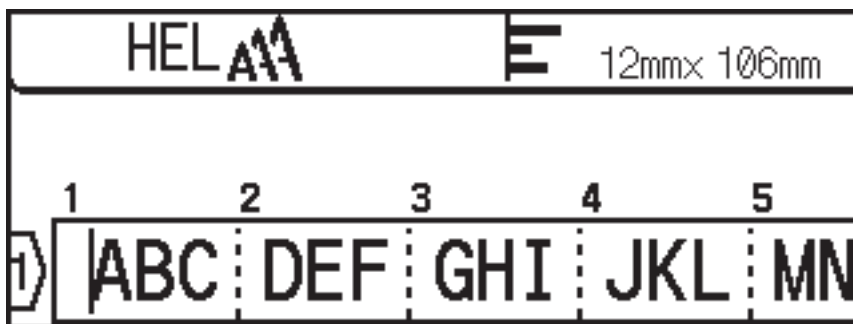

Om du vill lägga till ett nytt block med antingen text eller tomma rader till höger om den aktuella texten håller du

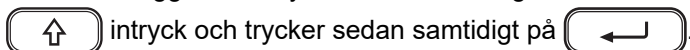

Markören flyttas till början av det nya blocket.





- Om du vill ändra teckenattributen för ett textblock följer du stegen för att ändra teckenattributen för en textrad.
 - Det finns högst fem block per etikett.
-



Närliggande information

- [Redigera en etikett](#)
-

Radera text

- >> För att radera ett tecken i taget:
- >> För att radera text men inte formatinställningar:
- >> För att radera alla tecken på en viss rad:
- >> För att radera tecken och alla formatinställningar:



För att radera ett tecken i taget:

Tryck på .

För att radera text men inte formatinställningar:

1. Tryck på .
2. Tryck på ▲ eller ▼ för att visa [Endast text] och tryck sedan på **OK**.

För att radera alla tecken på en viss rad:

1. Tryck på ▲ eller ▼ för att gå till den rad som du vill ta bort.
2. Tryck på  och  samtidigt.



För att radera tecken och alla formatinställningar:

1. Tryck på .
2. Tryck på ▲ eller ▼ för att visa [Text & format] och tryck sedan på **OK**.

✓ Närliggande information

- [Redigera en etikett](#)

Infoga en tabb

Om du vill infoga en tabb placerar du markören till vänster om texten och trycker på  och  samtidigt.

Fliksymbolen () visas på LCD-skärmen.



För att ta bort en tabb från en etikett:

Placera markören till höger om tabbsymbolen på textinmatningsskärmen och tryck sedan på .



Närliggande information

- [Redigera en etikett](#)
 - [Ändra tabblängden](#)

Ändra tabblängden



>> [PT-D410](#)

>> [PT-D460BT](#)

PT-D410

1. Ange den önskade texten.
2. Tryck på .
3. Tryck på ▲ eller ▼ för att visa [Tabb- längd].
4. Gör något av följande:
 - Tryck på ◀ eller ▶ för att visa 0-100 mm och tryck sedan på **OK**.
 - Ange den önskade tabblängden med hjälp av sifvertangenterna. Tryck på **OK** när du är klar.

PT-D460BT

1. Ange den önskade texten.
2. Tryck på .
3. Tryck på ▲ eller ▼ för att visa [Tabb- längd] och tryck sedan på **OK**.
4. Gör något av följande:
 - Tryck på ▲ eller ▼ för att visa 0-100 mm och tryck sedan på **OK**.
 - Ange den önskade tabblängden med hjälp av sifvertangenterna. Tryck på **OK** när du är klar.
5. Tryck på  för att återgå till textinmatningsskärmen.



Närliggande information

- [Infoga en tabb](#)

Använd textpåminnelse för att autokomplettera vanliga ord

Relaterade modeller: PT-D460BT

Du kan spara ofta använd text eller fraser i etikettskrivaren så att du snabbt kan hämta dem och använda dem i dina etiketter. Som standard är funktionen Textpåminnelse inställd på [På].



1. Skriv ett tecken (t.ex. "B").
2. Tryck på **OK**.
Etikettskrivaren visar en lista med ord som har använts tidigare och som börjar med bokstaven "B", till exempel "Brother".
3. Tryck på ▲ eller ▼ för att välja det ord du vill ha.
4. Tryck på ► för att visa hela ordet om det behövs.
Tryck på ◀ för att återgå till listan med ord.
5. Tryck på **OK**.

Om du vill stänga listan med ord och gå tillbaka till textinmatningsskärmen trycker du på .

✓ Närliggande information

- [Redigera en etikett](#)
 - [Rensa minnet för textpåminnelse](#)
 - [Aktivera eller inaktivera textpåminnelse](#)

Rensa minnet för textpåminnelse

Relaterade modeller: PT-D460BT

1. Tryck på .
2. Tryck på ◀ eller ▶ för att visa [Inställningar] och tryck sedan på **OK**.
3. Tryck på ▲ eller ▼ för att visa [Textpåminnelse] och tryck sedan på **OK**.
4. Tryck på ▲ eller ▼ för att visa [Radera minne] och tryck sedan på **OK**.
Meddelandet [Radera hela textpåminnelseminnet?] visas.
5. Tryck på **OK**.



Närliggande information

- [Använd textpåminnelse för att autokomplettera vanliga ord](#)

Aktivera eller inaktivera textpåminnelse

Relaterade modeller: PT-D460BT

1. Tryck på .
2. Tryck på ◀ eller ▶ för att visa [Inställningar] och tryck sedan på **OK**.
3. Tryck på ▲ eller ▼ för att visa [Textpåminnelse] och tryck sedan på **OK**.
4. Tryck på ▲ eller ▼ för att välja [På/Av] och tryck sedan på **OK**.
5. Tryck på ▲ eller ▼ för att välja [På] eller [Av] och tryck sedan på **OK**.



Närliggande information

- [Använd textpåminnelse för att autokomplettera vanliga ord](#)

Ange symboler

- [Ange symboler med symbolfunktionen](#)
- [Ställ in symbolhistorik](#)
- [Symbolalternativ](#)

Ange symboler med symbolfunktionen

1. Tryck på .
2. Tryck på ▲ eller ▼ för att välja en kategori och tryck sedan på **OK**.
3. Tryck på ▲, ▼, ◀, eller ▶ för att välja en symbol och tryck sedan på **OK**.



Närliggande information

- [Ange symboler](#)

Ställ in symbolhistorik

Symbolhistoriken kan lagra upp till 30 nyligen använda symboler. Som standard är funktionen Symbolhistorik inställd på [På].

>> [PT-D410](#)

>> [PT-D460BT](#)

PT-D410

1. Tryck på .
2. Tryck på ▲ eller ▼ för att visa [Tidigare symboler] och tryck sedan på **OK**.
3. Tryck på ▲ eller ▼ för att välja [På] eller [Av] och tryck sedan på **OK**.

PT-D460BT

1. Tryck på .
2. Tryck på ◀ eller ▶ för att visa [Inställningar] och tryck sedan på **OK**.
3. Tryck på ▲ eller ▼ för att visa [Tidigare symboler] och tryck sedan på **OK**.
4. Tryck på ▲ eller ▼ för att välja [På] eller [Av] och tryck sedan på **OK**.



Närliggande information

- [Ange symboler](#)

Kategori	Symboler
Evenemang	
Fordon	
Garderob	
Sport	
Familj	
Emoji	
Piktogram	
Astrologi	

PT-D460BT

Kategori	Symboler
Skiljetecken	. , : ; " ' • ? ! ¨ ¡ - & ~ _ \ / * @ #
Parentes/pil	() [] < > « » [] → ← ↑ ↓ ⇨ ⇩ ⇧ ⇨ ⇩ ⇆ ⇆ ⇅ ⇆ §
Matematik	+ - × ÷ ± = ≥ ≤ ≠ ∴ α β γ δ μ Ω φ Σ ∞ ∫ ² ³ ² ³ ¼ ½ ¾ I II III IV V VI VII VIII IX X
Valutaenhet	% \$ € £ ¥ ¢ ° ft. in. m² m³ cc ℓ oz. lb. °F °C
(Nummer)	① - ⑩
[Nummer]	[1] - [99]
Skylt	
Elektronik	

Kategori	Symboler
Företag	
Medicin	
Elanslutning	
Hobby/fritid	
Trädgård	
Musik	
Djur	
Kök	
Natur/jorden	
Evenemang	
Fordon	
Garderob	
Sport	
Emoji	
Piktogram	
Astrologi	



Närliggande information

- Ange symboler

Ange accenttecken

>> [PT-D410](#)

>> [PT-D460BT](#)

PT-D410

1. Ange det tecken du vill ha.
2. Tryck på .
3. Tryck på ◀ eller ▶ för att välja accenttecken och tryck sedan på **OK**.



Det går att använda skiftlåset tillsammans med accentfunktionen.

PT-D460BT

1. Ange det tecken du vill ha.
2. Tryck på .
3. Tryck på ▲ eller ▼ för att välja accenttecken och tryck sedan på **OK**.



Närliggande information

- [Redigera en etikett](#)
 - [Alternativ för accenttecken](#)

Alternativ för accenttecken

Vilka accenttecken som visas på LCD-skärmen beror på ditt språk.

Tecken	Accenttecken
a	á à â ä æ ã å ä ä
A	Á À Â Ä Æ Ã Å Ä Ä
c	ç ċ ċ
C	Ç Ć Ć
d	d' ð đ
D	Ď Đ
e	é è ê ë ě ě ě
E	É È Ê Ë Ě Ě Ě
g	ǵ ğ
G	Ǵ Ğ
i	í ì î ï ĳ ĳ
I	Í Ì Î Ï Ĵ Ĵ Ĳ
k	ķ
K	Ḷ
l	ł ł ĺ ĺ
L	Ł Ł Ł Ł
n	ñ ñ ñ ñ
N	Ñ Ñ Ñ Ñ
o	ó ò ô ø ö õ œ ö
O	Ó Ò Ô Ø Ö Õ Œ Ö
r	ř ř ř
R	Ř Ř Ř
s	š š š š ß
S	Š Š Š Š ß
t	t' t þ
T	Ť Ť Þ

Tecken	Accenttecken
u	ú ù û ü ů Ű ū Ű
U	Ú Ù Û Ü Ů Ű Ū Ű
y	ý ÿ
Y	Ý Ÿ
z	ž ź ž
Z	Ž Ź Ž



Närliggande information

- [Ange accenttecken](#)

Ställ in teckenattribut

Du kan ställa in teckenattribut per etikett eller per rad.

- [Tillämpa teckenattribut på ett tecken](#)
- [Tillämpa teckenattribut på en textrad](#)
- [Inställningsalternativ för attribut](#)
- [Ställ in Autoanpassa stil](#)

Tillämpa teckenattribut på ett tecken

När du formaterar din text kan du förhandsgranska dina val av teckenattribut på LCD-skärmen.



>> [PT-D410](#)

>> [PT-D460BT](#)

PT-D410

1. Skriv in den önskade texten.
2. Tryck på .
3. Tryck på ▲ eller ▼ för att välja ett attribut.
4. Tryck på ◀ eller ▶ för att ställa in ett värde för attributet.

PT-D460BT

1. Skriv in den önskade texten.
2. Tryck på .
3. Tryck på ▲ eller ▼ för att välja ett attribut och tryck sedan på **OK**.
4. Tryck på ▲ eller ▼ för att ställa in ett värde för attributet och tryck sedan på **OK**.
5. Tryck på  för att återgå till textinmatningsskärmen.

✓ Närliggande information

- [Ställ in teckenattribut](#)

Liknande ämnen:

- [Inställningsalternativ för attribut](#)



Tillämpa teckenattribut på en textrad

Om du lägger till flera rader på etiketten kan du formatera varje textrad så att den ser annorlunda ut.

>> [PT-D410](#)

>> [PT-D460BT](#)

PT-D410

1. Skriv in de rader med tecken eller text som du vill ha på etiketten.
2. Tryck på ▲ eller ▼ för att flytta markören till den rad vars teckenattribut du vill ändra.
3. Tryck på  och  för att visa de tillgängliga formateringsattributen.

Tre svarta linjer i det övre högra hörnet av LCD-skärmen visar att du nu endast tillämpar attributet på den specifika raden.



4. Tryck på ▲ eller ▼ för att välja ett attribut.
5. Tryck på ◀ eller ▶ för att ställa in ett värde för attributet och tryck sedan på **OK**.



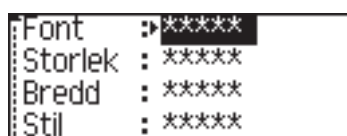

- När olika attributvärden ställts in för varje rad visas värdet som ***** när du trycker på .





- När olika attributvärden har ställts in för varje rad visas radnumren på textinmatningsskärmen som vit text på en svart bakgrund.

PT-D460BT

1. Skriv in de rader med tecken eller text som du vill ha på etiketten.
2. Tryck på ▲ eller ▼ för att flytta markören till den rad vars teckenattribut du vill ändra.
3. Tryck på  och  för att visa de tillgängliga formateringsattributen.

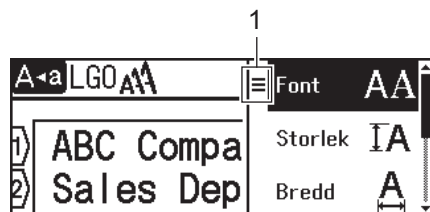
Tre svarta linjer (1) till vänster om teckenattributet visar att du endast tillämpar attributet på den specifika raden.



4. Tryck på ▲ eller ▼ för att välja ett attribut och tryck sedan på **OK**.
5. Tryck på ▲ eller ▼ för att ställa in ett värde för attributet och tryck sedan på **OK**.
6. Tryck på  för att återgå till textinmatningsskärmen.



När olika attributvärden har ställts in för varje rad visas varje rads värde som tre svarta linjer (1), även kallad "hamburgermeny", när du trycker på .

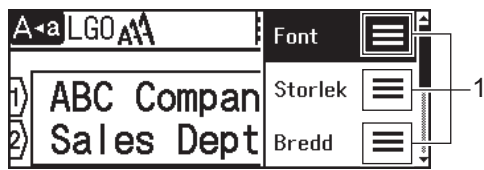

Närliggande information

- [Ställ in teckenattribut](#)

Liknande ämnen:

- [Inställningsalternativ för attribut](#)

Inställningsalternativ för attribut

Teckensnitt

Värde	LCD-meddelande	Resultat
Helsingfors	HEL	A1
Dortmund	DTM	A1
Bryssel	BRU	A1
Atlanta	ATL	A1
USA	US	A1
Los Angeles	LA	A1
San Diego	SGO	A1
Florida	FLO	A1
Calgary	CAL	A1
Belgien	BEL	A1
Adams	ADM	A1
Brunei	BRN	A1
Sofia	SOF	A1
Tyskland	GER	A1
Letter Gothic	LGO	A1
Istanbul (PT-D460BT)	IST	A1

Teckensnittstorlek

Tillgängliga storlekar:

Auto, 6 pt, 9 pt, 12 pt, 18 pt, 24 pt, 36 pt, 42 pt



När Auto väljs justeras texten automatiskt till att skrivas ut i största möjliga storlek som är tillgänglig i teckensnittsinställningarna för varje tapebredd.

Bredd

Värde	Resultat
x 1	A
x 3/2	A
x 2	A

Värde	Resultat
x 1/2	A
x 2/3	A

Teckensnittsstil

Värde	LCD-meddelande	Resultat
Normal	Normal	A
Fetstil	Fet	A
Understruken	Undrst	A
Understruken Fet (PT-D460BT)	Undrst+Fet	A
Överstruken	Strkt	A
Kontur	Kontur	A
Skugga	Skugg	A
Fast	Solid	A
Kursiv	Kursiv	A
Kursiv, fet	K+Fet	A
Kursiv, kontur	K+Kont	A
Kursiv, skugga	K+Skkg	A
Kursiv, fast	K+Sld	A
Vertikal	Lodrät	A
Vertikal, fetstil (PT-D460BT)	Lodrät+Fet	A

Justering

Värde	Resultat
Vänster	ABC
Mitten	ABC
Höger	ABC
Marginaljustering	A B C



Närliggande information

- [Ställ in teckenattribut](#)

Ställ in Autoanpassa stil

Du kan minska textstorleken så att den passar in i etikettens längd.

>> [PT-D410](#)

>> [PT-D460BT](#)

PT-D410

1. Tryck på .
2. Tryck på ▲ eller ▼ för att visa [Autoanpassa stil] och tryck sedan på **OK**.
3. Tryck på ▲ eller ▼ för att välja ett av följande alternativ:

Alternativ	Beskrivning
Textstorlek	Den totala textstorleken minskas så att den rymms inom etiketten.
Textbredd	Textbredden minskas till storleken $\times 1/2$ eller $\times 2/3$ för att rymmas på etiketten. För det förväntade resultatet >> Liknande ämnen

4. Tryck på **OK**.

PT-D460BT

1. Tryck på .
2. Tryck på ◀ eller ▶ för att visa [Inställningar] och tryck sedan på **OK**.
3. Tryck på ▲ eller ▼ för att visa [Autoanpassa stil] och tryck sedan på **OK**.
4. Tryck på ▲ eller ▼ för att välja ett av följande alternativ:

Alternativ	Beskrivning
Textstorlek	Den totala textstorleken minskas så att den rymms inom etiketten.
Textbredd	Textbredden minskas till storleken $\times 1/2$ eller $\times 2/3$ för att rymmas på etiketten. För det förväntade resultatet >> Liknande ämnen

5. Tryck på **OK**.

✓ Närliggande information

- [Ställ in teckenattribut](#)

Liknande ämnen:

- [Inställningsalternativ för attribut](#)

Ställ in etikettlängd

Etiketter kan vara mellan 30 mm och 300 mm långa. När du väljer [Auto] justeras etikettlängden automatiskt baserat på mängden text som skrivs in.



>> [PT-D410](#)

>> [PT-D460BT](#)

PT-D410

1. Tryck på .
2. Tryck på ▲ eller ▼ om du vill markera [Längd].
3. Tryck på ◀ eller ▶ för att ställa in ett värde och tryck sedan på **OK**.

PT-D460BT

1. Tryck på .
2. Tryck på ▲ eller ▼ för att visa [Längd] och tryck sedan på **OK**.
3. Gör något av följande:
 - Tryck på ▲ eller ▼ för att ställa in ett värde och tryck sedan på **OK**.
 - Ställ in etikettlängden genom att skriva in den önskade längden med hjälp av sifvertangenterna. Tryck på **OK** när du är klar.
4. Tryck på  för att återgå till textinmatningsskärmen.



Närliggande information

- [Redigera en etikett](#)
 - [Ställ in ramar](#)

Liknande ämnen:

- [Ändra tabblängden](#)
- [Välj a klippalternativ](#)

Ställ in ramar

>> [PT-D410](#)

>> [PT-D460BT](#)

PT-D410

1. Tryck på .
2. Tryck på ▲ eller ▼ för att välja en kategori och tryck sedan på **OK**.
3. Tryck på ▲, ▼, ◀, eller ▶ för att välja en ram och tryck sedan på **OK**.

PT-D460BT

1. Tryck på .
2. Tryck på ▲ eller ▼ för att välja en kategori och tryck sedan på **OK**.
3. Tryck på ▲, ▼, ◀, eller ▶ för att välja en ram och tryck sedan på **OK**.



Du kan även välja en ram genom att ange dess nummer. Mer information ►► *Närliggande information*



Närliggande information

- [Ställ in etikettlängd](#)
 - [Ramalternativ](#)
 - [Ramalternativ](#)

Ramalternativ

Relaterade modeller: PT-D410

Kategori	Ramar
Enkel 1	
Enkel 2	
Dekorativ	
Företag	

✓ Närliggande information

- [Ställ in ramar](#)

Ramalternativ

Relaterade modeller: PT-D460BT

Kategori	Ramar
Enkel 1	
Enkel 2	
Dekorativ	
Företag 1	
Företag 2	

✓ Närliggande information

- [Ställ in ramar](#)

Använd autoformatlayouter

- [Använd mallar](#)
- [Alternativ för mallar](#)
- [Alternativ för mallar](#)

Använd mallar

Välj en layout från de förinstallerade mallarna som ingår i etikettskrivaren, skriv in din text och tillämpa sedan den formatering du vill ha. Förinstallerade mallar ►► *Liknande ämnen*: Alternativ för mallar.



Om den nuvarande tapekassetten inte stämmer överens med den inställda bredden för den valda mallen visas ett felmeddelande när du försöker skriva ut etiketten. Tryck på  eller någon annan tangent för att radera felmeddelandet och sätt sedan in rätt tapekassett eller välj en annan mall.

>> PT-D410

>> PT-D460BT

PT-D410

Exempel – För att anpassa och skriva ut den förinstallerade mallen med namnet Anläggningsetikett 1:



1. Tryck på .
2. Tryck på ▲ eller ▼ för att visa [Mallar] och tryck sedan på **OK**.
3. Tryck på ▲ eller ▼ för att visa [Tillgångshanter.] och tryck sedan på **OK**.
4. Tryck på ▲ eller ▼ för att visa [Tillgångsmärke 1] och tryck sedan på **OK**.
5. Tryck på ▲, ▼, ◀ eller ▶ för att välja ett textattribut och tryck sedan på **OK**.
6. Tryck på ▲, ▼, ◀ eller ▶ för att välja ett streckkodsattribut och tryck sedan på **OK**.
7. Ange den önskade texten och tryck sedan på **OK**.
8. Ange texten för nästa fält och tryck sedan på **OK**.
9. Ange streckkodsdata och tryck på **OK**. Mer information ►► *Liknande ämnen*: Skapa en streckkodsetikett.
10. Gör något av följande:

- Välj [Skriv ut], och tryck sedan på **OK**.
- Tryck på ▲ eller ▼ för att välja ett av följande alternativ:

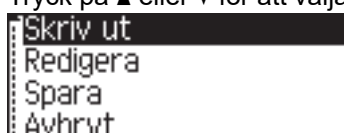

Alternativ	Beskrivning
Redigera	Ändra texten.
Spara	Spara etiketten. Mer information ►► <i>Liknande ämnen</i> : Använda filminnet.
Avbryt	Avbryt utskriften av mallen.
Förhandsvis.	Förhandsgranska etiketten innan den skrivs ut.
Utskriftsalternativ	Välj utskriftsalternativ. Mer information ►► <i>Liknande ämnen</i> : Skriva ut etiketter.

11. Tryck på ▲ eller ▼ för att välja antalet etiketter du vill skriva ut och tryck sedan på  eller **OK**.

Exempel – För att anpassa och skriva ut den förinstallerade mallen med namnet Anläggningsetikett 1:



1. Tryck på .
2. Tryck på ◀ eller ▶ för att visa [Auto-format] och tryck sedan på **OK**.
3. Tryck på ▲ eller ▼ för att visa [Mallar] och tryck sedan på **OK**.
4. Tryck på ▲ eller ▼ för att visa [Tillgångshanter.] och tryck sedan på **OK**.
5. Tryck på ▲ eller ▼ för att visa [Tillgångsmärke 1] och tryck sedan på **OK**.
6. Ange den önskade texten och tryck sedan på **OK**.
7. Ange texten för nästa fält och tryck sedan på **OK**.
8. Tryck på ▲, ▼, ◀, eller ▶ för att välja ett streckkodsattribut och tryck sedan på **OK**.
9. Ange streckkodsdata och tryck på **OK**. Mer information ►► *Liknande ämnen*: Skapa en streckkodsetikett.
10. Gör något av följande:
 - Välj [Skriv ut], och tryck sedan på **OK**.
 - Tryck på ▲ eller ▼ för att välja ett av följande alternativ:



Alternativ	Beskrivning
Redigera	Ändra texten.
Spara	Spara etiketten. Mer information ►► <i>Liknande ämnen</i> : Använda filminnet.
Meny	Ändra inställningarna för teckensnitt eller stil.
Förhandsvis.	Förhandsgranska etiketten innan den skrivs ut.
Utskrifts- alternativ	Välj utskriftsalternativ. Mer information ►► <i>Liknande ämnen</i> : Skriva ut etiketter.

11. Tryck på ▲ eller ▼ för att välja antalet etiketter du vill skriva ut och tryck sedan på  eller **OK**.

Närliggande information











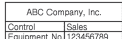
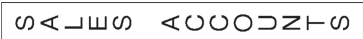

- [Använd autoformatlayouter](#)

Liknande ämnen:

- [Skapa en streckkodsetikett](#)
- [Använda filminnet](#)
- [Skriva ut etiketter](#)
- [Alternativ för mallar](#)
- [Alternativ för mallar](#)

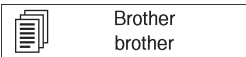
Alternativ för mallar

Relaterade modeller: PT-D410













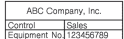

Kategori	Värde	Information
Anläggningshantering	Anläggningsetikett 1	 (18 mm x 70 mm)
	Anläggningsetikett 2	 (18 mm x 70 mm)
	Anläggningsetikett 3	 (18 mm x 70 mm)
	Utrustningsetikett	 (18 mm x 58 mm)
Fil/skåp	Pärmrygg 1	 (18 mm x 219 mm)
	Pärmrygg 2	 (12 mm x 219 mm)
	Flik för filmap	 (12 mm x 82 mm)
	Avgränsarflik	 (12 mm x 42 mm)
	Skåpetikett	 (18 mm x 111 mm)
Adress/ID	Adressetikett	 (18 mm x 70 mm)
	Namnbricka	 (18 mm x 72 mm)
Media	DVD-fodralrygg	 (9 mm x 178 mm)
	SD-kortetikett	 (12 mm x 25 mm)
	USB-minne	 (9 mm x 25 mm)
Kabeletiketter	Flagga	 (12 mm x 90 mm)



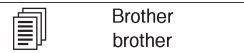

✓ Närliggande information

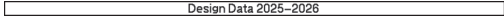
- Använd autoformatlayouter

Alternativ för mallar

Relaterade modeller: PT-D460BT

Kategori	Värde	Information
Anläggningshantering	Anläggningsetikett 1	 (18 mm x 70 mm)
	Anläggningsetikett 2	 (18 mm x 70 mm)
	Anläggningsetikett 3	 (18 mm x 70 mm)
	Anläggningsetikett 4	 (12 mm x 70 mm)
	Låda	 (18 mm x 76 mm)
	Utrustningsetikett	 (18 mm x 58 mm)
Fil/skåp	Pärmrygg	 (18 mm x 219 mm)
	Flik för filmapp	 (12 mm x 82 mm)
	Avgränsarflik	 (12 mm x 42 mm)
	Skåpetikett	 (18 mm x 111 mm)
Adress/ID	Adressetikett	 (18 mm x 70 mm)
	Namnbricka 1	 (18 mm x 72 mm)
	Namnbricka 2	 (18 mm x 72 mm)
Media	CD-fodralrygg 1	 (6 mm x 113 mm)
	CD-fodralrygg 2	 (3,5 mm x 113 mm)
	DVD-fodralrygg	 (9 mm x 178 mm)
	SD-kortetikett	

Kategori	Värde	Information
		(12 mm x 25 mm)
	USB-minne	 (9 mm x 25 mm)
Kabeletiketter	Flagga 1	 (12 mm x 90 mm)
	Flagga 2	 (12 mm x 90 mm)
	Kabellindning	 (18 mm x 39 mm)
	Framplatta (VRT)	 (12 mm x 70 mm)



Närliggande information

- Använd autoformatlayouter

Använd blocklayouter

Baserat på tapestorleken kan du välja olika blocklayouter, för att ordna textraderna på etiketten. Välj ett av blocklayout-alternativen, skriv in din text och tillämpa textformatering om det behövs. Vilka alternativ som finns tillgängliga för den tape du använder ►► *Närliggande information*: Alternativ för blocklayout.

>> [PT-D410](#)

>> [PT-D460BT](#)

PT-D410

Exempel – Anläggningsetikett 1:



1. Tryck på .
2. Tryck på ▲ eller ▼ för att visa [Blockutformningar] och tryck sedan på **OK**.
3. Tryck på ▲ eller ▼ för att välja tapebredd och tryck sedan på **OK**.
4. Tryck på ▲ eller ▼ för att välja den blocklayout du vill ha och tryck sedan på **OK**.
5. Tryck på ▲, ▼, ◀ eller ▶ för att välja ett textattribut och tryck sedan på **OK**.
6. Ange den önskade texten och tryck sedan på **OK**.
7. Upprepa dessa steg för varje textfält och tryck sedan på **OK**.
8. Tryck på **OK** för att visa utskriftsmenyn.
9. Gör något av följande:
 - Välj [Skriv ut], och tryck sedan på **OK**.
 - Tryck på ▲ eller ▼ för att välja ett av följande alternativ:

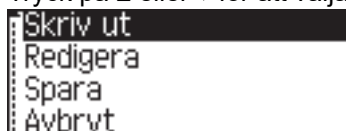

Alternativ	Beskrivning
Redigera	Ändra texten.
Spara	Spara etiketten. Mer information ►► <i>Liknande ämnen</i> : Använda filmminnet.
Avbryt	Avbryt utskriften av mallen.
Förhandsvis.	Förhandsgranska etiketten innan den skrivs ut.
Utskriftsalternativ	Välj utskriftsalternativ. Mer information ►► <i>Liknande ämnen</i> : Skriva ut etiketter.

10. Tryck på ▲ eller ▼ för att välja antalet etiketter du vill skriva ut och tryck sedan på  eller **OK**.



Om den nuvarande tapekassetten inte stämmer överens med den inställda bredden för den valda layouten visas ett felmeddelande när du försöker skriva ut etiketten. Tryck på  eller någon annan tangent för att rensa felmeddelandet och sätt sedan in rätt tapekassett.

1. Tryck på .
2. Tryck på ◀ eller ▶ för att visa [Auto-format] och tryck sedan på **OK**.
3. Tryck på ▲ eller ▼ för att visa [Blockutformningar] och tryck sedan på **OK**.
4. Tryck på ▲ eller ▼ för att välja tapebredd och tryck sedan på **OK**.
5. Tryck på ▲ eller ▼ för att välja den blocklayout du vill ha och tryck sedan på **OK**.
6. Ange den önskade texten och tryck sedan på **OK**.
7. Upprepa dessa steg för varje textfält och tryck sedan på **OK**.
8. Tryck på **OK** för att visa utskriftsmenyn.
9. Gör något av följande:
 - Välj [Skriv ut], och tryck sedan på **OK**.
 - Tryck på ▲ eller ▼ för att välja ett av följande alternativ:

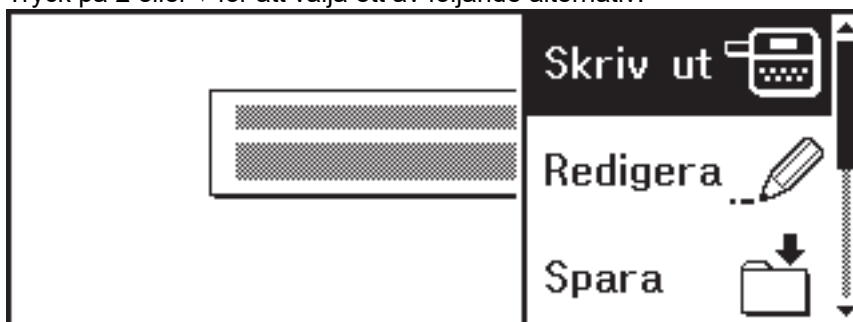

Alternativ	Beskrivning
Redigera	Ändra texten.
Spara	Spara etiketten. Mer information ►► <i>Liknande ämnen</i> : Använda filminnet.
Meny	Ändra inställningarna för Teckensnitt, Justering eller Ram.
Förhandsvis.	Förhandsgranska etiketten innan den skrivs ut.
Utskriftsalternativ	Välj utskriftsalternativ. Mer information ►► <i>Liknande ämnen</i> : Skriva ut etiketter.

10. Tryck på ▲ eller ▼ för att välja antalet etiketter du vill skriva ut och tryck sedan på  eller **OK**.



Om den nuvarande tapekassetten inte stämmer överens med den inställda bredden för den valda layouten visas ett felmeddelande när du försöker skriva ut etiketten. Tryck på  eller någon annan tangent för att rensa felmeddelandet och sätt sedan in rätt tapekassett.

Närliggande information

- [Redigera en etikett](#)
 - [Alternativ för blocklayout](#)
 - [Alternativ för blocklayout](#)









Liknande ämnen:

- [Använda filminnet](#)
- [Skriva ut etiketter](#)



Alternativ för blocklayout

Relaterade modeller: PT-D410

18 mm tape



Värde	Information
2LineA	 ... 12pt ... 24pt
2LineB	 ... 24pt ... 12pt
3Line	 9pt 9pt ... 24pt
1+1Line	42pt...  ... 18pt
1+2LineA	42pt...  ... 18pt ... 18pt
1+2LineB	42pt...  ... 18pt ... 18pt
1+3Line	42pt...  } ... 12pt
1+4Line	24pt...  } ... 9pt

12 mm tape

Värde	Information
2LineC	 9pt ... 12pt
2LineD	 ... 12pt 9pt
1+1Line	24pt...  ... 12pt

Värde	Information
1+2Line	24pt...  ... 12pt ... 12pt

9 mm tape

Värde	Information
2LineE	 6pt 12pt
1+2Line	18pt...  9pt 9pt

6 mm tape

Värde	Information
1+2Line	12pt...  6pt 6pt











Närliggande information

- Använd blocklayouter



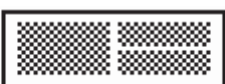

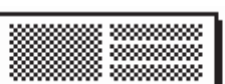
Alternativ för blocklayout

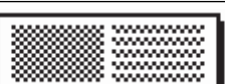
Relaterade modeller: PT-D460BT

18 mm tape



Värde	Information
2LineA	 ... 12pt ... 24pt
2LineB	 ... 24pt ... 12pt
3Line	 9pt 9pt 24pt
1+1Line	42pt...  ... 18pt
1+2LineA	42pt...  ... 18pt ... 18pt
1+2LineB	42pt...  ... 12pt ... 24pt
1+3Line	42pt...  } ... 12pt
1+4Line	24pt...  } ... 9pt
1+5Line	24pt...  } ... 9pt

12 mm tape

Värde	Information
2LineA	 9pt ... 12pt
2LineB	 ... 12pt 9pt
3Line	 6pt 6pt 12pt
1+1Line	24pt...  ... 12pt

Värde	Information
1+2Line	24pt...  ... 12pt ... 12pt

9 mm tape

Värde	Information
2LineA	 6pt 12pt
2LineB	 ... 12pt 6pt
1+2Line	18pt...  9pt 9pt

6 mm tape

Värde	Information
1+2Line	12pt...  6pt 6pt



Närliggande information

- [Använd blocklayouter](#)

Skapa en streckkodsetikett

- [Skapa och skriva ut streckkoder](#)
- [Redigera eller ta bort en streckkod och streckkodsdata](#)

Skapa och skriva ut streckkoder

Etikettskrivaren är inte uteslutande utformad för att skapa streckkodsetiketter. Kontrollera alltid att streckkodsetiketterna kan läsas av streckkodsläsaren.

För bästa resultat skriver du ut streckkodsetiketter i svart bläck på vit tape. Vissa streckkodsläsare kan kanske inte läsa streckkodsetiketter som skapats med färgad tape eller bläck.

Upp till fem streckkoder kan skrivas ut på en etikett.



OBS

- Använd inställningen [Stor] för [Bredd] när det är möjligt. Vissa streckkodsläsare kan kanske inte läsa streckkodsetiketter som skapats genom att använda inställningen [Liten].
- Att kontinuerligt skriva ut ett stort antal etiketter med streckkoder kan överhettas skrivhuvudet, vilket kan påverka utskriftskvaliteten.
- Symboler är endast tillgänglig för protokollen CODE39, CODE128, CODABAR och GS1-128.
- Attributet "C.Digit" (Kont.siffra) är endast tillgänglig för protokollen CODE39, I-2/5 och CODABAR.



>> [PT-D410](#)

>> [PT-D460BT](#)

PT-D410

1. Tryck på .
2. Tryck på ▲ eller ▼ för att visa [Inställning streckkod] och tryck sedan på **OK**.
3. Tryck på ▲ eller ▼ för att välja ett attribut.
4. Tryck på ◀ eller ▶ för att ställa in ett värde för attributet och tryck sedan på **OK**.
5. Ange streckkoddata. Mer information ►► *Liknande ämnen*
6. Tryck på .
7. Tryck på ▲ eller ▼ för att välja ett tecken och tryck sedan på **OK**.
8. Tryck på **OK**.

PT-D460BT

1. Tryck på .
2. Tryck på ▲, ▼, ◀, eller ▶ för att välja ett attribut och tryck sedan på **OK**.
3. Ange streckkoddata. Mer information ►► *Liknande ämnen*
4. Tryck på .
5. Tryck på ▲ eller ▼ för att välja ett tecken och tryck sedan på **OK**.
6. Tryck på **OK**.

✓ Närliggande information

- [Skapa en streckkodsetikett](#)
 - [Alternativ för streckkoder](#)

Alternativ för streckkoder

Attribut	Värde
Protocol (Protokoll)	CODE39, CODE128, EAN-8, EAN-13, GS1-128 (UCC/EAN-128), UPC-A, UPC-E, I-2/5 (ITF), CODABAR
Bredd	Small (Liten)
	Large (Stor)
Under# (tecken utskrivna under streckkoden)	På
	Av
C.Digit (Kont.siffra)	Av
	På (endast tillgänglig för protokollen CODE39, I-2/5 och CODABAR)

Alternativ för specialtecken

CODE39

Specialtecken
—
.
(SPACE)
\$
/
+
%

CODABAR

Specialtecken
—
\$
:
/
.

Specialtecken
+

CODE128, GS1-128 (UCC/EAN-128)

Specialtecken			
(SPACE)	!	"	#
\$	%	&	'
()	*	+
,	-	.	/
:	;	<	=
>	?	@	[
\]	^	_
NUL	·	SOH	STX
ETX	EOT	ENQ	ACK
BEL	BS	HT	LF
VT	FF	CR	SO
SI	DLE	DC1	DC2
DC3	DC4	NAK	SYN
ETB	CAN	EM	SUB
ESC	{	FS	
GS	}	RS	~
US	DEL	FNC3	FNC2
FNC4	FNC1		

Närliggande information

- [Skapa och skriva ut streckkoder](#)

Redigera eller ta bort en streckkod och streckkodsdata

- >> [Ta bort en streckkod från en etikett](#)
- >> [Redigera streckkodsdata](#)

Ta bort en streckkod från en etikett

1. Placera markören till höger om streckkoden på datainmatningsfönstret.
2. Tryck på .

Redigera streckkodsdata

- >> [PT-D410](#)
- >> [PT-D460BT](#)

PT-D410

1. Om du vill redigera streckkodsattribut och streckkodsdata placerar du markören under streckkoden på datainmatningsfönstret.
2. Tryck på  för att öppna skärmen för inställning av streckkod.
3. Tryck på ▲ eller ▼ för att visa [Inställning streckkod] och tryck sedan på **OK**.

PT-D460BT

1. Om du vill redigera streckkodsattribut och streckkodsdata placerar du markören till vänster om streckkoden på datainmatningsfönstret.
2. Tryck på  för att öppna skärmen för inställning av streckkod.

Närliggande information

- [Skapa en streckkodsetikett](#)

Skriva ut etiketter

- Förhandsgranska etiketter
- Skriva ut etiketter
- Välj a klippalternativ
- Justera etikettlängden

Förhandsgranska etiketter

Du kan förhandsgranska etiketter innan du skriver ut dem för att se till att de är korrekta.



>> [PT-D410](#)

>> [PT-D460BT](#)

PT-D410

1. Tryck på .
2. Gör något av följande:
 - Tryck på ◀ eller ▶ om du vill bläddra förhandsgranskningen åt vänster eller höger.
 - Tryck på ▲ eller ▼ för att zooma in och ut under förhandsgranskningen.

PT-D460BT

1. Tryck på .
2. Gör något av följande:
 - Tryck på ◀, ▶, ▲ eller ▼ för att bläddra förhandsgranskningen åt vänster, höger eller nedåt.
 - Tryck på  och ◀, ▶, ▲ eller ▼ för att bläddra direkt åt vänster, höger, uppåt eller nedre kant.
 - Tryck på  för att zooma in och ut under förhandsgranskningen.

✓ Närliggande information



- [Skriva ut etiketter](#)

Skriva ut etiketter

Om du vill klippa av etiketten trycker du på spaken för tapeklipparen i det övre vänstra hörnet av etikettskrivaren.

OBS

- För att undvika skador på tapen får du inte röra eller trycka på klippspaken medan meddelandet [Skriver ut... kopior] eller [Matar band... vänta] visas på LCD-skärmen.
- Dra inte i etiketten som matas ut ur skrivarens tapeutmatningsspår. Detta leder till att färgbandet matas ut tillsammans med tapen, och tapen kan inte längre användas.
- Blockera inte tapeutmatningsspåret under utskrift. Detta leder till att tapen fastnar.

1. När du har skapat din etikett trycker du på .
2. Tryck på ▲ eller ▼ för att ändra antalet kopior och tryck sedan på  eller **OK**.



- Du kan också ange antalet kopior med hjälp av sifvertangenterna.
- Om du bara vill ha en kopia av etiketten trycker du på  utan att välja antalet kopior.



Närliggande information

- [Skriva ut etiketter](#)
 - [Sekventiell utskrift](#)
 - [Spegelvänd utskrift](#)

Sekventiell utskrift

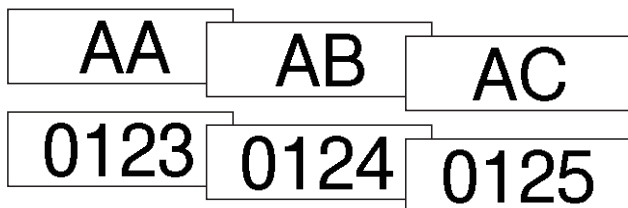

Använd den här funktionen för att skapa etiketter med sekventiellt ordnade siffror eller bokstäver från ett enda etikettformat.





>> [PT-D410](#)

>> [PT-D460BT](#)

PT-D410

1. Tryck på  och .
2. Tryck på ▲ eller ▼ för att visa [Numrering] och tryck sedan på **OK**.
3. Tryck på ◀ eller ▶ för att välja en startpunkt och tryck sedan på **OK**.
4. Tryck på ◀ eller ▶ för att välja en slutpunkt och tryck sedan på **OK**.
5. Tryck på ▲ eller ▼ för att välja antalet etiketter du vill skriva ut och tryck sedan på  eller **OK**.

PT-D460BT

1. Tryck på  och .
2. Tryck på ▲ eller ▼ för att visa [Numrering] och tryck sedan på **OK**.
3. Tryck på ◀ eller ▶ för att välja en startpunkt och tryck sedan på **OK**.
4. Tryck på ◀ eller ▶ för att välja en slutpunkt och tryck sedan på **OK**.
5. Tryck på ▲ eller ▼ för att välja antalet etiketter du vill skriva ut och tryck sedan på  eller **OK**.

✓ Närliggande information

- [Skriva ut etiketter](#)

Spegelvänd utskrift

>> PT-D410
>> PT-D460BT

PT-D410

Använd genomskinlig tape i [Spege1] så att etiketterna kan läsas som avsett från motsatta sidan när de fästs på glas, fönster eller andra genomsynliga ytor.



1. Tryck på  och .
2. Tryck på ▲ eller ▼ för att välja [Spege1] och tryck sedan på **OK**.
3. Tryck på  eller **OK**.

PT-D460BT

Använd genomskinlig tape i [Spege1] så att etiketterna kan läsas som avsett från motsatta sidan när de fästs på glas, fönster eller andra genomsynliga ytor.



1. Tryck på  och .
2. Tryck på ▲ eller ▼ för att välja [Spege1] och tryck sedan på **OK**.
3. Tryck på  eller **OK**.

✓ Närliggande information

- [Skriva ut etiketter](#)

Välj a klippalternativ

Välj mellan flera inbyggda alternativ för att bestämma hur etikettskrivaren klipper dina etiketter.

>> [PT-D410](#)

>> [PT-D460BT](#)

PT-D410

1. Tryck på .
2. Tryck på ▲ eller ▼ om du vill välja [Klipp- alt.].
3. Tryck på ◀ eller ▶ för att välja [Liten marg.], [Stor marg.], [Kedja], [Inget klipp], eller [Special tape] och tryck sedan på **OK**.

PT-D460BT



1. Tryck på .
2. Tryck på ▲ eller ▼ för att visa [Klipp- alt.] och tryck sedan på **OK**.
3. Tryck på ▲ eller ▼ för att välja [Liten marg.], [Stor marg.], [Kedja], [Inget klipp], eller [Specialtape] och tryck sedan på **OK**.

✓ Närliggande information

- [Skriva ut etiketter](#)
- [Tapeklippningsalternativ](#)

Tapeklippningsalternativ

I tabellen Alternativ representerar dessa visuella mönster delar av din etikett, vilket illustreras i kolumnen Exempel.

	Utskriftsområde
	Marginal
	Laminatmarginal

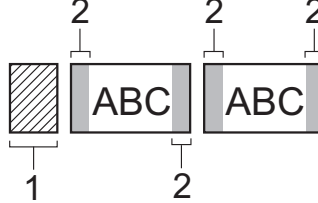
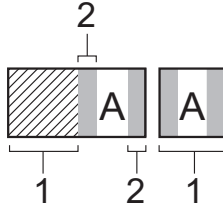
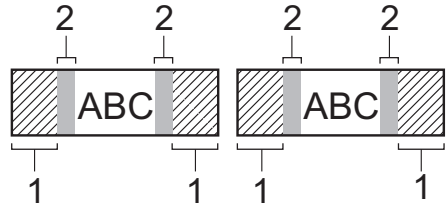
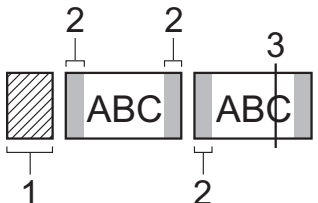
Inställning	Beskrivning	Exempel
Liten marg.	En marginal på 23 mm skrivs ut först och sedan skrivs varje etikett ut vilket lämnar en marginal på 2 mm före och efter texten.	<ul style="list-style-type: none"> När etikettlängden är 23 mm eller längre  <ol style="list-style-type: none"> Cirka 23 mm 2 mm När etikettlängden är cirka 23 mm eller kortare  <ol style="list-style-type: none"> Cirka 23 mm 2 mm
Stor marg.	Den totala marginalen (laminatmarginal + etikettmarginal) är 25 mm på vardera sidan av etiketten.	 <ol style="list-style-type: none"> Cirka 23 mm 2 mm
Kedja	<ul style="list-style-type: none"> Välj den här inställningen vid utskrift av flera etiketter med minimala marginaler. Mata in tapen innan du använder tapeklipparen, annars kan en del av texten klippas bort. Försök inte att dra i tapen eftersom detta kan skada tapekassetten. En marginal på 23 mm skrivs ut först och sedan skrivs varje etikett ut vilket lämnar en marginal på 2 mm före och efter texten. 	 <ol style="list-style-type: none"> Cirka 23 mm 2 mm Klipposition

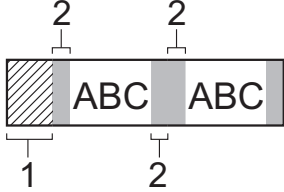
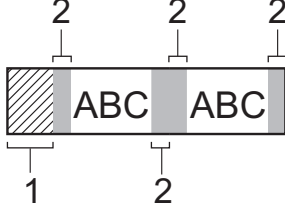
Inställning	Beskrivning	Exempel
Inget klipp	<ul style="list-style-type: none"> Välj den här inställningen om du skriver ut flera kopior av en etikett, eller när du använder påstrykbar tygtape eller andra specialtaper som inte går att klippa av med tapeklipparen i etikettskrivaren. Mata in tapen innan du använder tapeklipparen, annars kan en del av texten klippas bort. Försök inte att dra i tapen eftersom detta kan skada tapekassetten. När du använder specialtaper som inte går att klippa av med tapeklipparen i etikettskrivaren och tar du bort tapekassetten från etikettskrivaren och använder en sax för att klippa tapen. 	 <ol style="list-style-type: none"> Cirka 23 mm 2 mm
Specialtape	Välj den här inställningen vid användning av specialtape.	 <ol style="list-style-type: none"> Cirka 23 mm 2 mm



- Om klippalternativet ställts in på [Inget klipp] eller [Kedja], stöls klippositionen in mitt på utskriftsområdet efter att den sista etiketten har skrivits ut. När [Börja mata?] visas på LCD-skärmen trycker du på **OK** för att mata tapen. Tryck på **[Esc]** för att återgå till textinmatningsskärmen.
- När klippalternativet är inställt på [Liten marg.], [Stor marg.], eller [Kedja], visas meddelandet [Klipp av tapen eller fortsätt med Enter.] efter utskrift och etikettskrivaren går in i läget Klippaus. Genom att trycka på spaken för tapeklipparen kan du klippa av tapen vid den position som du ställde in [Klipp- alt.] på.



Närliggande information

- Välj a klippalternativ

Justera etikettlängden

När tapekassetten nästan är tom kan den utskrivna etikettlängden vara mindre exakt. I det här fallet justerar du etikettlängden manuellt.



Cirka 1 % av den totala etikettlängden kommer att justeras en nivå.

>> [PT-D410](#)

>> [PT-D460BT](#)

PT-D410

1. Tryck på .
2. Tryck på ▲ eller ▼ för att visa [Justering] och tryck sedan på **OK**.
3. Tryck på ▲ eller ▼ för att välja [Etikettlängd].
4. Tryck på ◀ eller ▶ för att visa [-3 - +3] och tryck sedan på **OK**.

PT-D460BT

1. Tryck på .
2. Tryck på ◀ eller ▶ för att visa [Inställningar] och tryck sedan på **OK**.
3. Tryck på ▲ eller ▼ för att visa [Justering] och tryck sedan på **OK**.
4. Tryck på ▲ eller ▼ för att visa [Etikettlängd] och tryck sedan på **OK**.
5. Tryck på ◀ eller ▶ för att visa [-3 - +3] och tryck sedan på **OK**.



Närliggande information

- [Skriva ut etiketter](#)

Använda filminnet

- [Spara etikettfiler](#)
- [Skriv ut, öppna och ta bort en sparad etikett](#)

Spara etikettfiler

Upp till 50 etiketter kan sparas och hämtas för utskrift vid ett senare tillfälle. Varje etikettfil kan innehålla högst 80 (PT-D410) eller 280 (PT-D460BT) tecken. Lagrade etiketter kan även redigeras och skrivas över.

>> [PT-D410](#)

>> [PT-D460BT](#)

PT-D410

1. Ange text och format för etiketten.
2. Tryck på .
3. Tryck på ▲ eller ▼ för att visa [Spara] och tryck sedan på **OK**.
4. Tryck på ▲ eller ▼ för att välja en fil och tryck sedan på **OK**.

PT-D460BT

1. Ange text och format för etiketten.
2. Tryck på .
3. Tryck på ▲ eller ▼ för att välja en fil och tryck sedan på **OK**.



Närliggande information

- [Använda filminnet](#)

Skriv ut, öppna och ta bort en sparad etikett

>> PT-D410

>> PT-D460BT

PT-D410

1. Tryck på .

2. Gör något av följande:

Alternativ	Beskrivning
Skriv ut	<p>a. Tryck på ▲ eller ▼ för att visa <i>Skriv ut</i> och tryck sedan på OK.</p> <p>b. Tryck på ▲ eller ▼ för att välja en fil och tryck sedan på OK.</p> <p>c. Tryck på ▲ eller ▼ för att ändra antalet kopior och tryck sedan på  eller OK.</p>
Öppna	<p>a. Tryck på ▲ eller ▼ för att visa <i>Öppna</i> och tryck sedan på OK.</p> <p>b. Tryck på ▲ eller ▼ för att välja en fil och tryck sedan på OK.</p>
Ta bort	<p>a. Tryck på ▲ eller ▼ för att visa <i>Radera</i> och tryck sedan på OK.</p> <p>b. Tryck på ▲ eller ▼ för att välja en fil och tryck sedan på OK. Meddelandet <i>Ta bort?</i> visas.</p> <p>c. Tryck på OK.</p>



PT-D460BT

1. Tryck på .

2. Tryck på ◀ eller ▶ för att visa [*Arkiv*] och tryck sedan på **OK**.

3. Tryck på ▲ eller ▼ för att välja en fil och tryck sedan på **OK**.

4. Gör något av följande:

Alternativ	Beskrivning
Skriv ut	<p>a. Tryck på ▲ eller ▼ för att visa <i>Skriv ut</i> och tryck sedan på OK.</p> <p>b. Tryck på ▲ eller ▼ för att ändra antalet kopior och tryck sedan på  eller OK.</p>
Öppna	Tryck på ▲ eller ▼ för att visa <i>Öppna</i> och tryck sedan på OK .
Ta bort	<p>a. Tryck på ▲ eller ▼ för att visa <i>Radera</i> och tryck sedan på OK.</p> <p>b. Tryck på OK. Meddelandet <i>Ta bort?</i> visas.</p> <p>c. Tryck på OK.</p> <p>Om du vill ta bort en sparad etikett från skärmen för filval väljer du etiketten med ▲ eller ▼, och trycker sedan på .</p>

✓ Närliggande information

- [Använda filminnet](#)

Skapa och skriv ut etiketter med datorn

- [Skapa etiketter med P-touch Editor \(Windows\)](#)
- [Skapa etiketter och skriv ut med P-touch Editor \(Mac\)](#)
- [Skriva ut etiketter med skrivardrivrutinen \(Windows\)](#)

Skapa etiketter med P-touch Editor (Windows)

Om du vill använda etikettskrivaren med din Windows-dator ska du installera P-touch Editor och skrivardrivrutinen på din dator.

För att få de senaste drivrutinerna och programvaran kan du gå till modellens **Nerladdningar**-sida på Brother support webbsida på support.brother.com.

1. Starta P-touch Editor .

• Windows 11:

Klicka på **Start > Brother P-touch > P-touch Editor** eller dubbelklicka på ikonen **P-touch Editor** på skrivbordet.

*Beroende på datorns operativsystem kan det hända att mappen Brother P-touch inte skapas.

• Windows 10:

Klicka på **Start > Brother P-touch > P-touch Editor** eller dubbelklicka på ikonen **P-touch Editor** på skrivbordet.

• Windows 8.1:

Klicka på ikonen **P-touch Editor** på skärmen **Appar** eller dubbelklicka på ikonen **P-touch Editor** på skrivbordet.

2. Gör något av följande:

- Du kan öppna en befintlig layout genom att klicka på **Öppna** (4).
- Om du vill skapa en ny layout klickar du på fliken **Ny etikett** och knappen **Ny etikett** (1).
- Om du vill skapa en ny layout med en förinställd layout klickar du på fliken **Ny etikett** och klickar på en kategori knapp (2), väljer en mall och klickar sedan på **Skapa** (3).

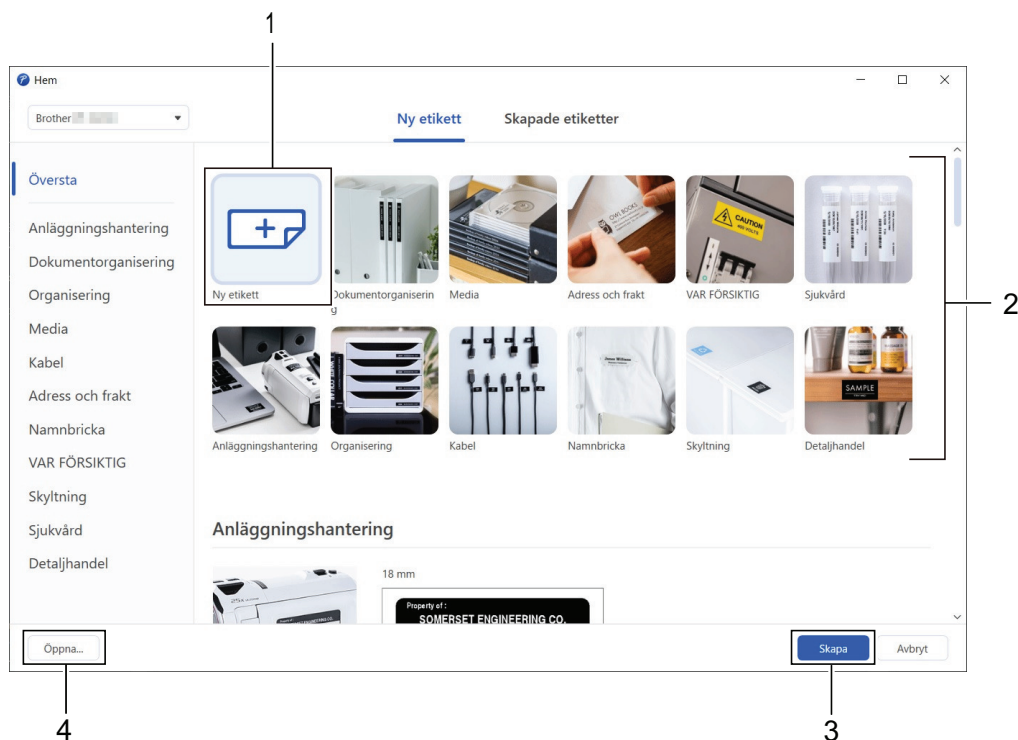

Närliggande information

- [Skapa och skriv ut etiketter med datorn](#)

Skapa etiketter och skriv ut med P-touch Editor (Mac)

Hämta och installera P-touch Editor från App Store på din Mac.

Om du vill använda etikettskrivaren med din Mac-dator installerar du P-touch Editor.

1. Dubbelklicka på **Macintosh HD** > **Program** och dubbelklicka sedan på ikonen **Brother P-touch Editor**.
2. När P-touch Editor startar klickar du på **New (Nytt)** för att välja en mall, skapa en ny layout eller öppna en befintlig layout.

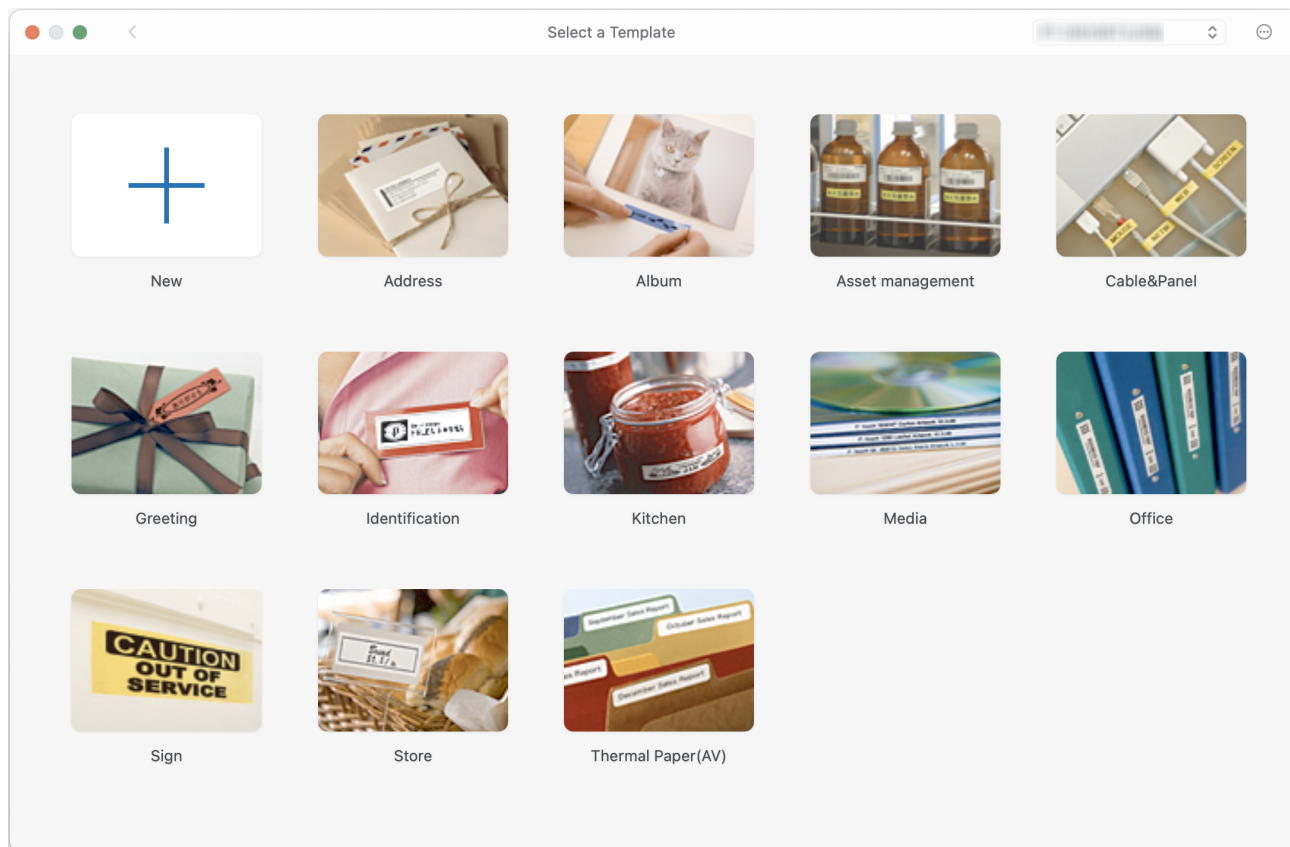

3. Välj utskriftsinställningarna.
4. Klicka på ikonen **Print (Skriv ut)**.



Närliggande information

- [Skapa och skriv ut etiketter med datorn](#)
 - [Huvudfönster till P-touch Editor \(Mac\)](#)

Huvudfönster till P-touch Editor (Mac)

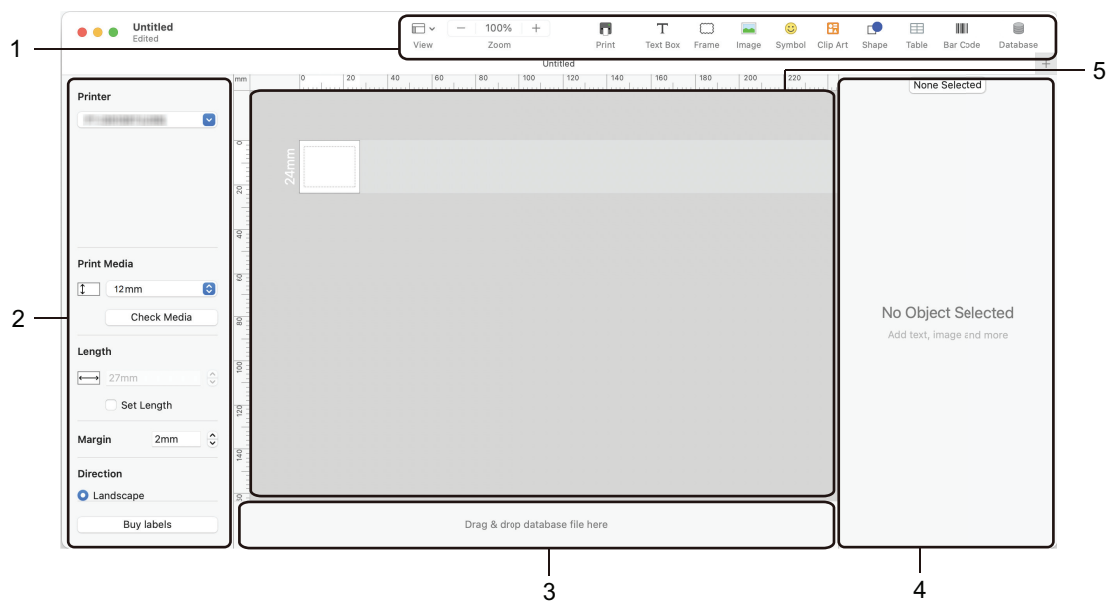

1. Verktysfält
2. Objektinspektör
3. Databasanslutningsområde
4. Etikettinspektör
5. Layoutfönster

✓ Närliggande information

- [Skapa etiketter och skriv ut med P-touch Editor \(Mac\)](#)

Skriva ut etiketter med skrivardrivrutinen (Windows)

Se till så att du har installerat skrivardrivrutinen.

För att få de senaste drivrutinerna och programvaran kan du gå till modellens **Nerladdningar**-sida på Brother support webbsida på support.brother.com.

1. Anslut etikettskrivaren till en dator.
2. Öppna dokumentet du vill skriva ut.
3. Välj skrivarkommandot i ditt program.
4. Välj din etikettskrivare och klicka sedan på knappen för skrivarens egenskaper eller inställningar.
Fönstret för skrivardrivrutinen visas.
5. Ändra vid behov inställningarna för skrivardrivrutinerna.
6. Klicka på **OK**.
7. Slutför utskriftsåtgärden.



Närliggande information

- [Skapa och skriv ut etiketter med datorn](#)

Liknande ämnen:

- [Ansluta etikettskrivaren till en dator med en USB-kabel](#)
- [Aktivera eller inaktivera Bluetooth](#)
- [Installera skrivardrivrutinen och programvaran på en dator \(Windows\)](#)

📄 Skriva ut etiketter med mobila enheter

Relaterade modeller: PT-D460BT

- [Installera Brother iPrint&Label-appen](#)
- [Skapa etiketter och skriva ut med mobil enhet](#)

Installera Brother iPrint&Label-appen

Relaterade modeller: PT-D460BT

Använd Brothers iPrint&Label-app för att skriva ut direkt från din iPhone, iPad, iPod touch och mobila Android™-enheter.

App	Funktioner
Brother iPrint&Label	Skapa etiketter för företagsanvändning, inklusive streckkoder, etiketter till kontorsutrustning och etiketter till mappflikar.

Mer information om vilka mobilappar som är tillgängliga för skrivaren finns på <https://support.brother.com/g/d/f5f9>



Närliggande information

- [Skriva ut etiketter med mobila enheter](#)

Skapa etiketter och skriva ut med mobil enhet

Relaterade modeller: PT-D460BT

Se till att etikettskrivaren är ansluten till din mobila enhet via Bluetooth eller en USB-kabel.

1. Starta appen för utskrift av etiketter på din mobila enhet.
2. Välj en etikettmall eller design.



Du kan även välja en etikett eller bild som designats tidigare och skriva ut den.

3. Välj utskriftsmenyn i appen för utskrift av etiketter.



Närliggande information

- [Skriva ut etiketter med mobila enheter](#)

Rutinunderhåll

- [Underhåll](#)

Underhåll

Ta alltid ut batterierna och koppla bort nätadaptern innan du rengör etikettskrivaren.

- >> [Rengöring av enheten](#)
- >> [Rengöra skrivhuvudet](#)
- >> [Rengöra tapeklipparen](#)

Rengöring av enheten

1. Torka bort damm och märken på etikettskrivaren med en mjuk och torr trasa.
2. Använd en lätt fuktad trasa på märken som är svåra att ta bort.



Använd inte förtunningsmedel, bensen, alkohol eller några andra organiska lösningsmedel. De kan deformera eller skada höljet på etikettskrivaren.

Rengöra skrivhuvudet

Streck eller tecken med dålig kvalitet på etiketterna innebär i regel att skrivhuvudet är smutsigt.

Rengör skrivhuvudet med en bomullspinne eller den valfria rengöringskassetten för skrivhuvudet (TZe-CL4).

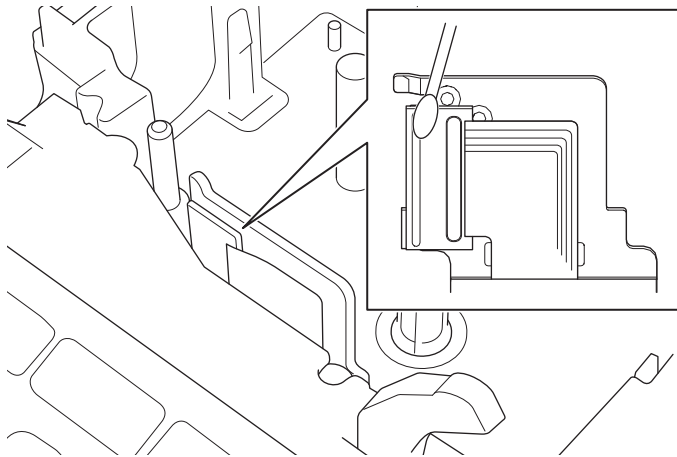

- Vidrör inte skrivhuvudet direkt med dina bara händer.
- Läs och följ instruktionerna som medföljer rengöringskassetten för skrivhuvudet.

Rengöra tapeklipparen

Klisterrester kan ansamlas på knivbladet efter upprepad användning och ta bort skärpan från bladet, vilket gör bladet slött och kan orsaka att tapen fastnar i kniven.

Ungefär en gång per år ska knivbladet torkas av med en bomullspinne som är fuktad med isopropylalkohol (isopropanol).

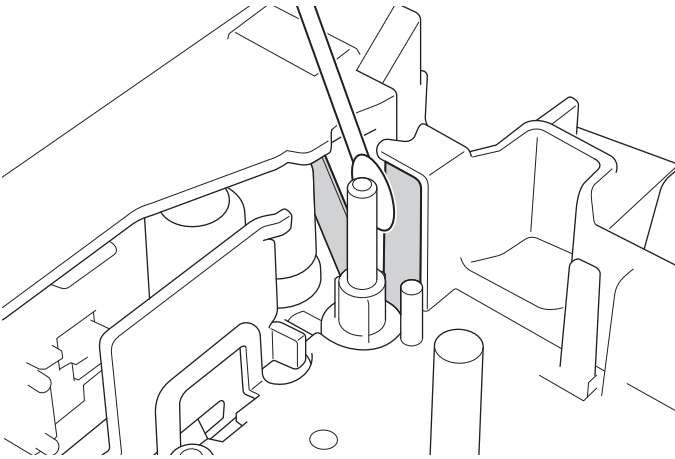

- Rör inte vid knivbladet direkt med dina bara händer.
- Använd isopropylalkohol enligt tillverkarens anvisningar.



Närliggande information

- [Rutinunderhåll](#)

Felsökning



- Om du har problem med din etikettskrivare
- Felmeddelanden och underhållsmeddelanden
- Kontrollera versionsinformationen
- Återställ etikettskrivaren

Om du har problem med din etikettskrivare

Detta kapitel förklarar hur du löser vanliga problem som du kan stöta på när du använder etikettskrivaren.

Om du fortfarande har problem ►► *Närliggande information* Om du, efter att ha läst avsnitten ändå inte kan lösa problemet går du till Brother support webbsida på support.brother.com.

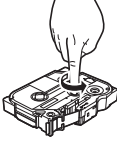
Problem	Lösning
Etikettskrivaren inte skriver ut.	<ul style="list-style-type: none"> • Kontrollera att tapekassetten är korrekt isatt. • Om tapekassetten är tom ersätter du den. Om du vill beställa förbrukningsmaterial och tillbehör går du till www.brother.com. • Kontrollera att luckan till tapekassettutrymmet är helt stängd. • Kontrollera att etikettskrivaren är på. • (PT-D460BT) Kontrollera att datorns eller den mobila enhetens Bluetooth-inställning är på. • (PT-D460BT) Kontrollera att etikettskrivaren är ansluten till datorn eller den mobila enheten via Bluetooth. • Kontrollera att etikettskrivaren är vald i Brother iPrint&Label-appen. • Kontrollera att etikettskrivaren inte är ansluten till en annan enhet. • Se till att etikettskrivaren och din mobila enhet eller dator är tillräckligt nära varandra för att kommunicera. • (PT-D460BT) Kontrollera att inställningen för automatisk Bluetooth-återanslutning för en annan dator eller mobil enhet inte är aktiverad. • Se till att inga enheter som avger radiovågor (till exempel en mikrovågsugn) finns i närheten. • Kontrollera att rätt skrivardrivrutin är installerad när du skriver ut från en dator. • Anslut etikettskrivaren till datorn med USB-kabeln (ingår) när du skriver ut från en dator. • Om skrivhuvudet är smutsigt rengör du det med en bomullspinne eller rengöringskassetten för skrivhuvudet (TZe-CL4).
<ul style="list-style-type: none"> • Tape matas inte på rätt sätt. • Tapen fastnar i etikettskrivaren. 	<ul style="list-style-type: none"> • Om tapen är böjd skär du av den böjda delen. • Om tapen har fastnat tar du bort tapekassetten och tapen som fastnat och klipper sedan av den skadade tapen. • Kontrollera att tapeändan matas ut ur tapeguiden. • Kontrollera att tapen är riktad mot tapeutmatningsspåret. • Ta bort tapekassetten och sätt i den igen.
Det uppstod ett fel när du använde mobilappen.	Gå till din mobilapplikations inställningsmeny och välj Support > Vanliga frågor & felsökning .
Skärmen har låsts.	<ul style="list-style-type: none"> • Återställ det interna minnet till fabriksinställningarna. Mer information ►► <i>Liknande ämnen</i> • Koppla ur nätadaptern och ta ur batterierna i minst 10 minuter.
LCD-skärmen förblir tom efter att du slagit på strömmen.	Kontrollera att batterierna är korrekt installerade eller att nätadaptern som medföljer etikettskrivaren är korrekt ansluten.
LCD-skärmens meddelanden visas på ett utländskt språk.	Ställ in det LCD-språk du vill ha. Mer information ►► <i>Liknande ämnen</i>
Etikettskrivaren stannar under utskrift av en etikett.	<ul style="list-style-type: none"> • Byt tapekassett om det finns ränder på tapen, eftersom detta indikerar att du har nått slutet av tapen. • Byt alla batterier eller anslut nätadaptern direkt till etikettskrivaren.
Sparade etikettfiler är inte tillgängliga.	Alla filer som sparats i det interna minnet raderas om batterierna är svaga eller om nätadaptern är frånkopplad.

Problem	Lösning
<ul style="list-style-type: none"> Jag kan inte installera skrivardrivrutinen även om jag följer rätt procedur. (Windows) Min skrivare som visas i P-touch Editor syns inte trots att jag har installerat skrivardrivrutinen. (Windows) 	<p>Om du inte kan använda etikettskrivaren trots att du har installerat skrivardrivrutinen:</p> <ol style="list-style-type: none"> Hämta avinstallationsprogrammet för skrivardrivrutinen från sidan för din modell på support.brother.com. Använd avinstallationsprogrammet för skrivardrivrutinen för att ta bort skrivarinformationen. Kör skrivardrivrutinens installationsprogram igen och följ anvisningarna på skärmen för att fortsätta med installationen.
Färgbandet är separerat från färgvalsen.	<p>Om färgbandet är skadat ersätter du tapekassetten. Annars lämnar du tapen oklippt, tar noggrant bort tapekassetten och lindar sedan upp det lösa färgbandet på spolen igen.</p> 
Utskrivna streckkoder eller QR-koder går inte att läsa.	<ul style="list-style-type: none"> Byt tape. (Rekommenderat: Tape med svart på vitt) Förstora streckkoder eller QR-koder med streckkodsapplikationen om det går.
Jag känner inte till versionsnumret för firmware för etikettskrivaren.	Du kan bekräfta versionsnumret för firmware och annan information på LCD-skärmen. Mer information >> <i>Liknande ämnen</i>
När etiketten skrivs ut finns för mycket marginal (utrymme) på båda sidorna av texten.	<ul style="list-style-type: none"> Välj <i>Liten marg.</i>, <i>Kedja</i> eller alternativet <i>Inget klipp</i> för mindre marginaler. Mer information >> <i>Liknande ämnen</i> Efter att sista etiketten skrivs ut trycker du på  och  samtidigt för att mata tapen och mata sedan ut och klipp av den sista etiketten. Observera att etikettskrivaren matar cirka 23 mm tape före nästa nya etikett när du använder den här metoden.
Teckensnittsstorleken kan inte ökas.	Teckensnittet har redan den maximala storleken för etikettens bredd, eller så har etikettlängden ställts in så att det finns en teckensnittsgräns som förhindrar att den inställda längden överskrids.
När flera etiketter skrivs ut klipps den sista etiketten felaktigt.	När <i>Kedja</i> är aktiverat matar du tapen för att mata ut den senast utskrivna etiketten och trycker sedan på spaken för tapeklipparen för att klippa etiketten manuellt.
Jag kan inte uppdatera skrivarens firmware med P-touch Update Software, Transfer Express eller Mac Update Tool.	Starta om skrivaren och försök sedan uppdatera firmware igen. Tryck inte på några knappar under firmware-uppdateringen tills startskärmen visas automatiskt.
Etikettskrivaren fungerar inte fungerar normalt.	<ul style="list-style-type: none"> Återställ det interna minnet till fabriksinställningarna. Mer information >> <i>Liknande ämnen</i> Koppla ur nätadaptern och ta ur batterierna i minst 10 minuter.

✓ Närliggande information

- [Felsökning](#)

Liknande ämnen:

- [Återställ etikettskrivaren](#)
- [Ställ in språk](#)
- [Kontrollera versionsinformationen](#)
- [Tapeklippningsalternativ](#)

Felmeddelanden och underhållsmeddelanden

>> [PT-D410](#)

>> [PT-D460BT](#)

PT-D410

Meddelande	Orsak/åtgärd
Fel på skärare!	Spaken för tapeklipparen användes när du försökte skriva ut eller mata tapen. Om tapen fastnar i kniven tar du bort tapen. Stäng av och slå på etikettskrivaren igen innan du fortsätter.
Kontr. # av siffror som angetts!	Antalet siffror som angetts som streckodsdata stämmer inte överens med antalet siffror som ställts in i streckodsparametrarna. Ange rätt antal siffror.
Längdbegr.!	Längden på etiketten som ska skrivas ut med den inmatade texten är längre än 999 mm. Redigera texten så att etikettens längd är mindre än 999 mm.
Systemfel XX	Kontakta Brothers kundtjänst.
Text för lång!	Längden på etiketten som ska skrivas ut med den inmatade texten är längre än längdinställningen. Redigera texten så att den passar inom den inställda längden eller ändra längdinställningen.

PT-D460BT

Meddelande	Orsak/åtgärd
Etiketten för lång!	Längden på etiketten som ska skrivas ut med den inmatade texten är längre än 999 mm. Redigera texten så att etikettens längd är mindre än 999 mm.
Fel på klippenhet!	Om tapen fastnar i kniven tar du bort tapen. Stäng av och slå på etikettskrivaren igen innan du fortsätter.
Kontrollera antalet siffror som angetts	Antalet siffror som angetts som streckodsdata stämmer inte överens med antalet siffror som ställts in i streckodsparametrarna. Ange rätt antal siffror.
Systemfel XX	Kontakta Brothers kundtjänst.
Text för lång!	Längden på etiketten som ska skrivas ut med den inmatade texten är längre än längdinställningen. Redigera texten så att den passar inom den inställda längden eller ändra längdinställningen.

✓ Närliggande information

- [Felsökning](#)

Kontrollera versionsinformationen

Du kan bekräfta versionsnumret för firmware och annan information på LCD-skärmen. Du kan behöva den här informationen om du ringer till Brother angående en fråga eller en garanti.

>> [PT-D410](#)

>> [PT-D460BT](#)

PT-D410

1. Tryck på .
2. Tryck på ▲ eller ▼ för att visa [Versionsinformation] och tryck sedan på **OK**.

PT-D460BT

1. Tryck på .
2. Tryck på ◀ eller ▶ för att visa [Inställningar] och tryck sedan på **OK**.
3. Tryck på ▲ eller ▼ för att visa [Versionsinformation] och tryck sedan på **OK**.

Närliggande information

- [Felsökning](#)

Återställ etikettskrivaren

Återställ etikettskrivarens internminne för att rensa alla sparade etikettfiler eller om etikettskrivaren inte fungerar korrekt.

- [Återställa skrivaren till fabriksinställningarna](#)
- [Återställning med LCD-skärmen](#)

Återställa skrivaren till fabriksinställningarna

Relaterade modeller: PT-D410

OBS

All text, formatinställningar, alternativinställningar och sparade etikettfiler rensas när du återställer etikettskrivaren.

Inställningarna för språk och måttenhet rensas också.

1. Stäng av etikettskrivaren.
2. Håll  intryckt och .
3. Medan du håller  och , trycker du på  en gång en släpper sedan  och .

OBS

Släpp  innan du släpper de andra tangenterna.

✓ Närliggande information

- [Återställ etikettskrivaren](#)

Återställning med LCD-skärmen

Relaterade modeller: PT-D460BT

1. Tryck på .
2. Tryck på ◀ eller ▶ för att visa [Inställningar] och tryck sedan på **OK**.
3. Tryck på ▲ eller ▼ för att visa [Återställ] och tryck sedan på **OK**.
4. Tryck på ▲ eller ▼ för att visa återställningsmetoden och tryck sedan på **OK**.
Ett meddelande visas där du uppmanas att bekräfta återställningsalternativet.
5. Tryck på **OK**.



Om du använder återställningsalternativen [Återställ alla inställn.] eller [Fabriksinställningar] måste du ställa in det önskade standardspråket igen efter återställningen.

Återställningsalternativ	Information
Återställ alla inställn.	Filminnet rensas INTE. Inställningsdata raderas och alla inställningar återställs till fabriksinställningarna.
Ta bort allt innehåll	Filminnet rensas. Inställningsdata rensas INTE och inställningarna förblir som de är konfigurerade för närvarande.
Fabriksinställningar	Filminne, etiketter och anpassade inställningar återställs till fabriksinställningarna.



Närliggande information

- [Återställ etikettskrivaren](#)

Bilaga

- [Specifikationer](#)
- [Brothers hjälp och kundsupport](#)

Specifikationer

- >> Skriver ut
- >> Storlek
- >> Gränssnitt
- >> Omgivning
- >> Strömförsörjning
- >> Media
- >> Minne
- >> Kompatibla operativsystem

Skriver ut

Utskriftshastighet (Beror på vilken typ av media som används)	Högst 20 mm/s (PT-D410) Högst 30 mm/s (PT-D460BT)
Maximal utskriftshöjd	15,8 mm (vid användning av 18 mm tape) ¹

¹ Den faktiska teckenstorleken kan vara mindre än den maximala utskriftshöjden.

Storlek

Vikt	Cirka 760 g (utan batterier och tapekassett) (PT-D410) Cirka 770 g (utan batterier och tapekassett) (PT-D460BT)
Mått	Cirka 187 mm (B) x 178 mm (D) x 72 mm (H) (PT-D410) Cirka 187 mm (B) x 178 mm (D) x 72 mm (H) (PT-D460BT)
Lampa	128 x 48 punkter (PT-D410) 320 x 120 punkter (PT-D460BT)

Gränssnitt

USB	USB Ver. 2.0 (Full Speed) (Mikro B)
Bluetooth (PT-D460BT)	Bluetooth ver. 5.0 SPP: iAP2

Omgivning

Driftstemperatur	Mellan 10 °C och 35 °C
Driftsfuktighet	Mellan 20 % och 80 % Maximal våt temperatur: 27 °C

Strömförsörjning

Batteri	Sex alkaliska AA-batterier (LR6) Nätadapter (AD-E001A)
----------------	---

Media

Tapebredd	Standard TZe-tapekassett: 3,5 mm, 6 mm, 9 mm, 12 mm, 18 mm
Antal rader	18 mm tape: 1-5 rader 12 mm tape: 1-3 rader 9 mm tape: 1-2 rader

	6 mm tape: 1-2 rader 3,5 mm tape: 1 rad
--	--

Minne

Textbuffert	Maximalt 280 tecken
Fillagring	Maximalt. 50 filer (PT-D410) Maximalt. 70 filer (PT-D460BT)

Kompatibla operativsystem

En lista över den senaste kompatibla programvaran finns på support.brother.com.

Närliggande information

- [Bilaga](#)
-

Brothers hjälp och kundsupport

Om du behöver hjälp med att använda Brother-produkten kan du gå till support.brother.com för att få svar på vanliga frågor och felsökningstips. Du kan även hämta de senaste versionerna av programvaran, drivrutinerna och firmware för att förbättra skannerns prestanda samt användardokumentation där du kan läsa om hur du får ut så mycket som möjligt av din Brother-produkt.

Ytterligare produkt- och supportinformation är tillgänglig från ditt lokala Brother-kontors webbplats. Gå till www.brother.com för kontaktinformation till ditt lokala Brother-kontor och för att registrera din nya produkt.



Närliggande information

- [Bilaga](#)
-

brother



SWE
Version 0