



Manual do Utilizador

PT-D410

PT-D460BT

Índice

Antes de utilizar a rotuladora eletrônica.....	1
Definições de notas.....	2
Precauções gerais	3
Marcas comerciais e licenças	4
Nota importante.....	5
Configurar a rotuladora eletrônica	6
Descrição das partes do equipamento.....	7
Descrição geral do visor LCD	8
Descrição geral do teclado.....	10
Ligar o transformador de corrente.....	14
Instalar pilhas	15
Inserir uma cassete de fita	16
Ligar e desligar a rotuladora eletrônica.....	17
Definir o idioma	18
Definir unidades de medição.....	19
Definir o tempo para desligar automaticamente	20
Ativar ou desativar o Bluetooth	22
Alimentar a fita	23
Ajustar o contraste do LCD	24
Ligar e desligar a alimentação	25
Instalar software.....	26
Instalar o software e o controlador da impressora num computador (Windows).....	27
Aplicações disponíveis	28
Ligar a rotuladora eletrônica a um computador	29
Ligar a rotuladora eletrônica a um computador utilizando um cabo USB	30
Editar uma etiqueta.....	31
Adicionar texto à sua etiqueta.....	32
Adicionar uma nova linha de texto à etiqueta	33
Adicionar um novo bloco de texto à etiqueta	35
Eliminar texto	37
Inserir uma tabulação.....	38
Alterar o comprimento da tabulação	39
Utilizar o lembrete de texto para completar automaticamente palavras comuns.....	40
Limpar a memória do lembrete de texto	41
Ativar ou desativar o lembrete de texto.....	42
Inserir símbolos.....	43
Inserir símbolos utilizando a função Símbolo.....	44
Definir o Histórico de símbolos.....	45
Opções de símbolos.....	46
Inserir caracteres acentuados.....	50
Opções de caracteres acentuados	51
Definir atributos de caracteres	53
Aplicar atributos de caracteres a um carácter	54
Aplicar atributos de caracteres a uma linha de texto	55
Opções de definição de atributos.....	57





Definir o estilo de ajuste automático	59
Definir o comprimento da etiqueta	60
Definir molduras	61
Utilizar esquemas autoformatados	64
Utilizar modelos	65
Opções do modelo	67
Opções do modelo	68
Utilizar esquemas bloco	70
Opções do esquema bloco	72
Opções do esquema bloco	74
Criar uma etiqueta de código de barras	76
Criar e imprimir códigos de barras	77
Editar ou eliminar um código de barras e dados de um código de barras	80
Imprimir etiquetas	81
Pré-visualizar etiquetas	82
Imprimir etiquetas	83
Impressão sequencial	84
Impressão espelho	85
Escolher uma opção de corte	86
Opções de corte da fita	87
Ajustar o comprimento da etiqueta	89
Utilizar a memória de ficheiros	90
Guardar ficheiros de etiquetas	91
Imprimir, abrir e eliminar uma etiqueta guardada	92
Criar e imprimir etiquetas através do computador	93
Criar etiquetas utilizando o P-touch Editor (Windows)	94
Criar e imprimir etiquetas utilizando o P-touch Editor (Mac)	95
Janela principal do P-touch Editor (Mac)	96
Imprimir etiquetas utilizando o controlador da impressora (Windows)	97
Imprimir etiquetas utilizando dispositivos móveis	98
Instalar a aplicação Brother iPrint&Label	99
Criar e imprimir etiquetas utilizando dispositivos móveis	100
Manutenção de rotina	101
Manutenção	102
Resolução de problemas	104
Se tiver dificuldades com a rotuladora eletrónica	105
Mensagens de erro e de manutenção	108
Verificar as informações da versão	109
Repor a rotuladora eletrónica	110
Repor as predefinições de fábrica da impressora	111
Repor utilizando o visor LCD	112
Anexo	113
Especificações	114
Ajuda e apoio ao cliente da Brother	116

Antes de utilizar a rotuladora eletrónica

- [Definições de notas](#)
- [Precauções gerais](#)
- [Marcas comerciais e licenças](#)
- [Nota importante](#)

Definições de notas

Ao longo deste Manual do Utilizador, são utilizados os seguintes símbolos e convenções:

 PERIGO	PERIGO indica uma situação de perigo iminente que, caso não seja evitada, pode resultar em morte ou ferimentos graves.
 ADVERTÊNCIA	ADVERTÊNCIA indica uma situação potencialmente perigosa que, caso não seja evitada, pode resultar em morte ou ferimentos graves.
 AVISO	AVISO indica uma situação potencialmente perigosa que, caso não seja evitada, pode resultar em ferimentos moderados ou de pouca gravidade.
IMPORTANTE	IMPORTANTE indica uma situação potencialmente perigosa que, caso não seja evitada, pode resultar em danos em bens materiais ou perda de funcionalidade do produto.
NOTA	NOTA especifica o ambiente de funcionamento, condições de instalação ou condições especiais de utilização.
	O ícone de sugestões indica conselhos úteis e informação suplementar.
Negrito	O estilo negrito identifica botões do painel de controlo do equipamento ou do ecrã do computador.
<i>Itálico</i>	O estilo itálico chama a atenção para itens importantes ou remete para um tópico relacionado.
Courier New	O tipo de letra Courier New identifica mensagens apresentadas no visor LCD do equipamento.



Informações relacionadas

- [Antes de utilizar a rotuladora eletrônica](#)

Precauções gerais

- Dependendo da área, do material e das condições ambientais, a etiqueta pode descolar-se ou ficar permanentemente colada e a cor da etiqueta pode alterar-se ou ser transferida para outros objetos. Antes de colar a etiqueta, verifique as condições ambientais e o material. Teste a etiqueta colando uma pequena parte da mesma numa área discreta da superfície a que se destina.
- NÃO utilize o equipamento, componentes ou consumíveis de qualquer forma ou para qualquer finalidade que não as descritas neste manual. Fazê-lo pode resultar em acidentes ou danos.
- Utilize apenas fitas Brother TZe com a rotuladora eletrônica. NÃO utilize fitas que não tenham a marca .
- Utilize um pano macio para limpar a cabeça de impressão; nunca toque na cabeça de impressão com as mãos.
- NÃO aplique pressão excessiva sobre a alavanca da unidade de corte da fita.
- NÃO tente imprimir se a cassete estiver vazia, pois tal irá danificar a cabeça de impressão.
- NÃO puxe a fita durante a impressão ou alimentação da fita, pois tal irá danificar a fita e a rotuladora eletrônica.
- Quaisquer dados guardados na memória irão perder-se em caso de avaria ou reparação da impressora, ou se as pilhas ficarem sem carga.
- Os caracteres impressos podem ter um aspeto diferente da pré-visualização, dado que o ecrã do dispositivo ou do computador pode ter uma resolução superior à da rotuladora eletrônica.
- O comprimento da etiqueta impressa pode diferir do comprimento da etiqueta apresentada.
- Quando a alimentação elétrica é desligada durante dois minutos, todo o texto, definições de formato e quaisquer ficheiros de texto guardados na memória são eliminados.
- Não se esqueça de ler as instruções fornecidas com fitas de tecido de transferência a ferro, fitas adesivas extrafortes ou outras fitas especiais e respeite todas as precauções indicadas nas instruções.
- Uma película de proteção em plástico transparente é colocada sobre o visor LCD durante o fabrico e o envio. Retire esta película antes da utilização.



Informações relacionadas

- [Antes de utilizar a rotuladora eletrônica](#)

Marcas comerciais e licenças

- Android é uma marca comercial da Google LLC.
- Google Play e o logótipo Google Play são marcas comerciais da Google LLC.
- A marca e os logótipos Bluetooth® são marcas registadas da Bluetooth SIG, Inc. e qualquer uso de tais marcas pela Brother Industries, Ltd. é feito sob licença. As outras marcas comerciais e designações comerciais pertencem aos respetivos proprietários.
- QR Code é uma marca registada da DENSO WAVE INCORPORATED.
- Mac, iPad, iPhone e iPod touch são marcas comerciais da Apple Inc.
- QR Code Generating Program Direitos de autor © 2008 DENSO WAVE INCORPORATED.
- Partes deste software estão protegidos por direitos de autor: © 2014 The FreeType Project (www.freetype.org). Todos os direitos reservados.

Quaisquer denominações comerciais e nomes de produtos constantes em produtos Brother, documentos afins e quaisquer outros materiais são marcas comerciais ou marcas registadas das respetivas empresas.



Informações relacionadas

- [Antes de utilizar a rotuladora eletrônica](#)

Nota importante

- O conteúdo deste documento e as especificações desta rotuladora eletrônica estão sujeitos a alteração sem aviso prévio.
- A Brother reserva-se o direito de efetuar alterações sem aviso prévio às especificações e aos materiais aqui contidos e não se responsabiliza por quaisquer danos (incluindo danos indiretos) causados pelo recurso aos materiais apresentados, incluindo (mas não em exclusivo) erros tipográficos e outros relacionados com as publicações.
- Esta rotuladora eletrônica não suporta ligação sem fios.
- As imagens de ecrãs neste documento podem diferir em função do sistema operativo do computador, do modelo do produto e da versão de software.
- Antes de utilizar a rotuladora eletrônica, certifique-se de que lê todos os documentos fornecidos com a rotuladora eletrônica para obter informações sobre segurança e utilização correta.
- A rotuladora eletrônica apresentada nas ilustrações pode ser diferente da sua rotuladora eletrônica.
- Os consumíveis disponíveis podem variar consoante o país ou a região.
- Recomendamos que utilize a versão mais recente do P-touch Editor.
- Para manter o desempenho da rotuladora eletrônica atualizado, visite support.brother.com para procurar as atualizações mais recentes do firmware. Caso contrário, algumas das funções da rotuladora eletrônica poderão não estar disponíveis.
- Quando substituir ou eliminar a rotuladora eletrônica, a Brother recomenda vivamente que a reponha para as predefinições de fábrica de modo a eliminar todas as informações pessoais.



Informações relacionadas

- [Antes de utilizar a rotuladora eletrônica](#)

Configurar a rotuladora eletrónica

- Descrição das partes do equipamento
- Descrição geral do visor LCD
- Descrição geral do teclado
- Ligar o transformador de corrente
- Instalar pilhas
- Inserir uma cassete de fita
- Ligar e desligar a rotuladora eletrónica
- Definir o idioma
- Definir unidades de medição
- Definir o tempo para desligar automaticamente
- Ativar ou desativar o Bluetooth
- Alimentar a fita
- Ajustar o contraste do LCD
- Ligar e desligar a alimentação

Descrição das partes do equipamento

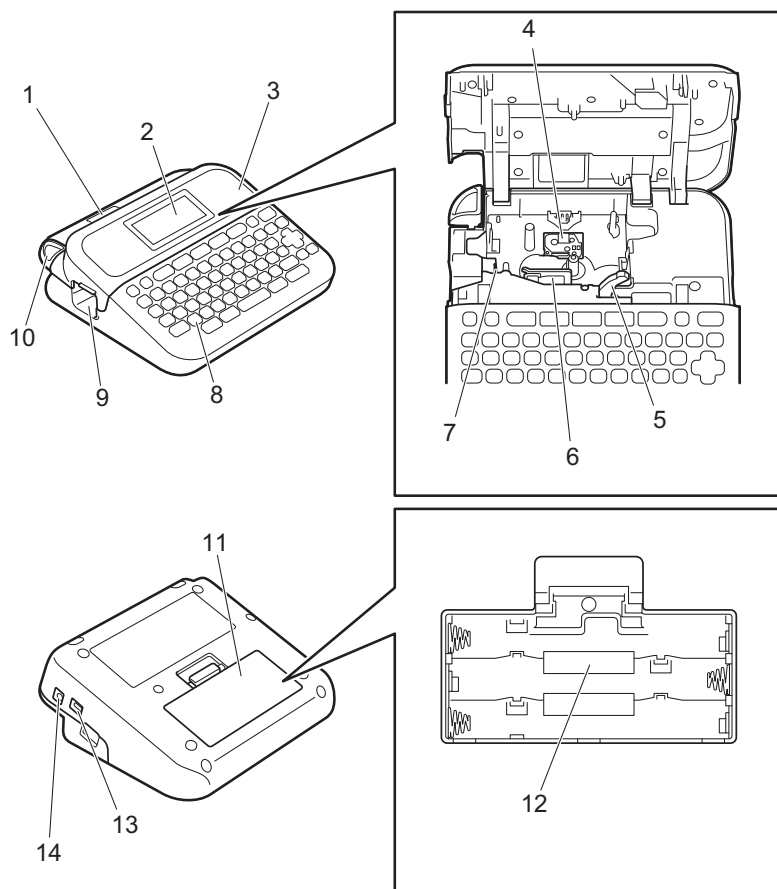

1. Visualização de fita
2. Visor de cristais líquidos (LCD)
3. Tapa do compartimento da cassete de fita
4. Compartimento da cassete de fita
5. Alavanca de libertação
6. Cabeça de impressão
7. Unidade de corte da fita
8. Teclado
9. Ranhura de saída da fita
10. Alavanca da unidade de corte da fita
11. Tapa do compartimento das pilhas
12. Compartimento das pilhas
13. Porta USB
14. Tomada do transformador de corrente



Informações relacionadas

- [Configurar a rotuladora eletrônica](#)

Descrição geral do visor LCD

>> [PT-D410](#)

>> [PT-D460BT](#)

PT-D410

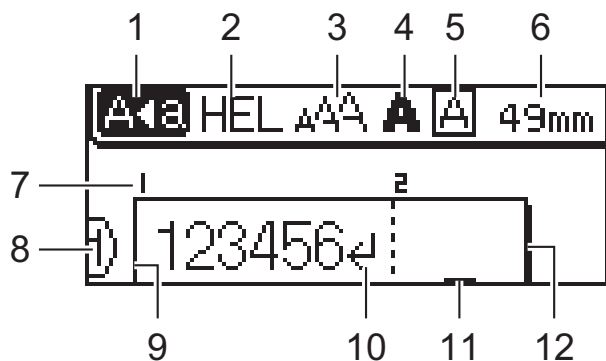

1. Modo de maiúsculas

Indica se o modo de maiúsculas está ativado.

2. Tipo de letra atual

Indica o tipo de letra atual.

3. Tamanho dos caracteres

Indica o tamanho atual dos caracteres.

4. Estilo dos caracteres

Indica o estilo atual dos caracteres.

5. Moldura

Indica se está definida uma moldura.

6. Comprimento da fita

Indica o comprimento da fita para o texto introduzido.

7. Número do bloco

Indica o número de bloco.

8. Número da linha

Indica os números das linhas no esquema da etiqueta.

9. Início da linha

Indica o início da linha.

10. Marca de retorno

Indica o fim de uma linha de texto.

11. Cursor

Indica a posição atual de introdução de dados.

Novos caracteres são apresentados à esquerda do cursor.

12. Fim da linha

Indica o fim da linha.

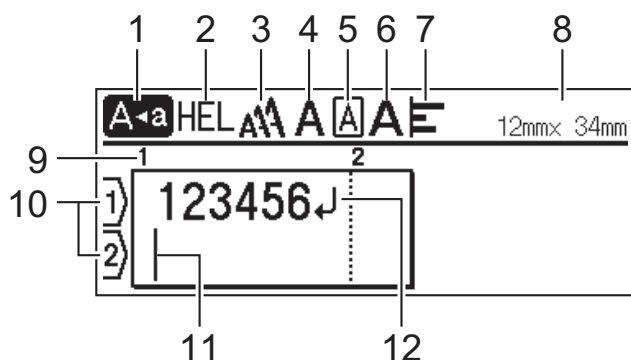

1. Modo de maiúsculas

Indica se o modo de maiúsculas está ativado.

2. Tipo de letra atual

Indica o tipo de letra atual.

3. Tamanho dos caracteres

Indica o tamanho atual dos caracteres.

4. Estilo dos caracteres

Indica o estilo atual dos caracteres.

5. Moldura

Indica se está definida uma moldura.

6. Largura

Indica a largura de caracteres.

7. Alinhar

Indica o alinhamento do texto.

8. Largura da fita x comprimento da etiqueta

Indica a largura da fita e o comprimento da etiqueta.

O comprimento da etiqueta apresentada no visor LCD pode diferir ligeiramente do comprimento real da etiqueta quando impressa.

9. Número do bloco

Indica o número de bloco.

10. Número da linha

Indica os números das linhas no esquema da etiqueta.

11. Cursor

Indica a posição atual de introdução de dados.

Novos caracteres são apresentados à esquerda do cursor.

12. Marca de retorno

Indica o fim de uma linha de texto.



Informações relacionadas

- [Configurar a rotuladora eletrónica](#)

Descrição geral do teclado

>> PT-D410

>> PT-D460BT

PT-D410

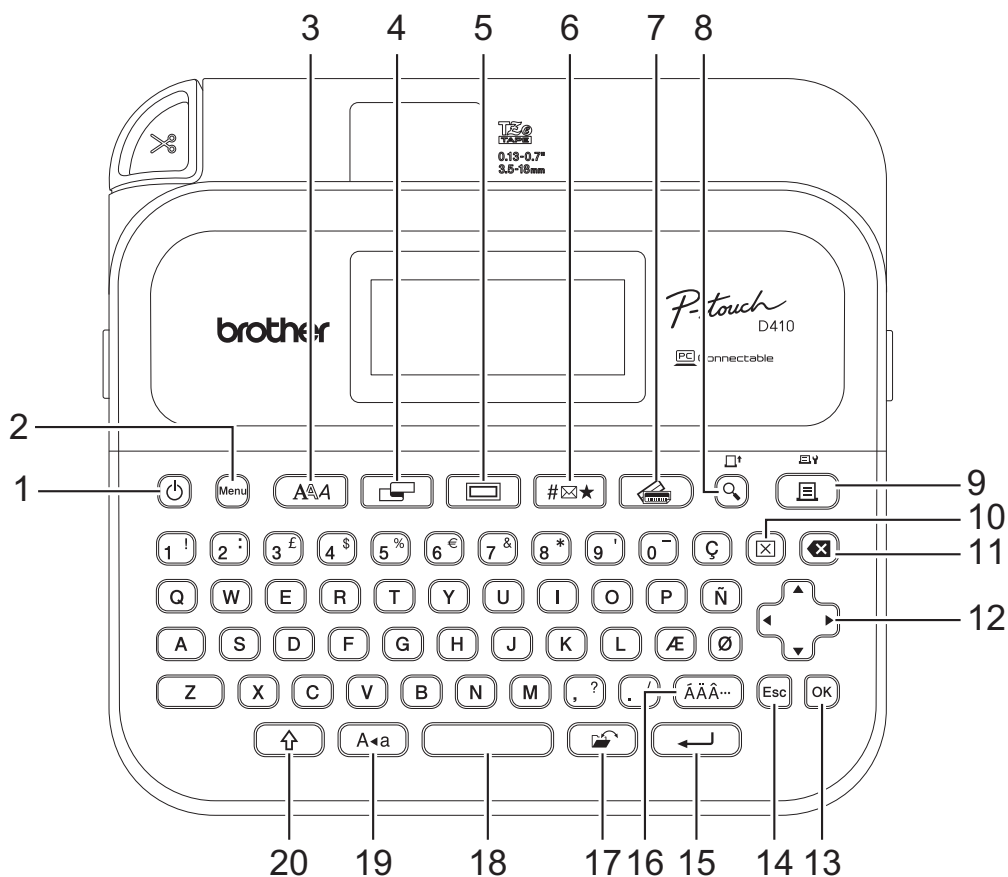

1. Energia

Prima para ligar ou desligar a rotuladora eletrônica.

2. Menu

Prima para aceder ao menu principal.

3. Tipo de letra

Prima para escolher um tipo de letra.

4. Etiqueta

Prima para aceder a atributos da etiqueta.

5. Moldura

Prima para escolher uma moldura.

6. Símbolo

Prima para escolher e introduzir um símbolo a partir dos menus de símbolos.

7. Formatação automática

Prima para escolher um formato de etiqueta a partir de modelos ou esquemas predefinidos.

8. Pré-visualizar/Avanço

Prima para ver uma imagem da etiqueta antes de a imprimir.

Para alimentar a fita, prima **Pré-visualizar/Avanço** e a tecla **Shift** em simultâneo.

9. Imprimir/Opções de impressão

Prima para imprimir.

Para definir opção de impressão, prima **Imprimir/Opções de impressão** e a tecla **Shift** em simultâneo.

10. Apagar

Prima para apagar todo o texto e as definições de impressão.

11. Retrocesso

Prima para eliminar qualquer carácter à esquerda do cursor.

12. Cursor

Prima para deslocar o cursor na direção da seta.

13. OK

Prima para escolher a opção apresentada.

14. Sair/cancelar

Prima para cancelar a operação atual.

15. Introduzir

Prima para confirmar a sua escolha.

16. Acento

Prima para escolher e introduzir um carácter acentuado.

17. Ficheiro

Prima para recuperar dados guardados na memória de ficheiros.

18. Espaço

Prima para introduzir um espaço em branco.

Prima para regressar ao valor predefinido.

19. Maiúsculas

Prima para utilizar apenas letras em maiúsculas.

20. Shift

Prima sem soltar ao premir uma tecla de letra ou numérica para introduzir uma letra em maiúsculas ou o símbolo marcado na tecla numérica.

Para deslocar o cursor para o início do texto, prima **Shift** e a tecla ◀ em simultâneo.

Para deslocar o cursor para o fim do seu texto, prima **Shift** e a tecla ▶ em simultâneo.

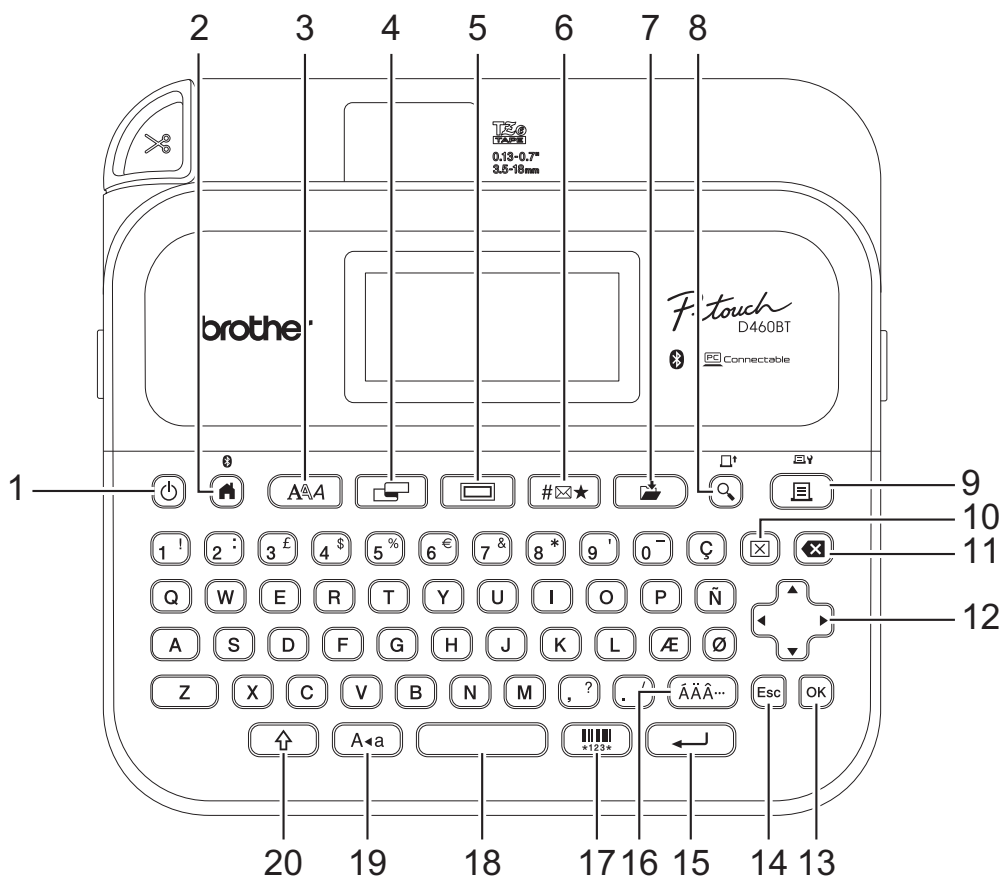

1. Energia

Prima para ligar ou desligar a rotuladora eletrônica.

2. Início/Bluetooth

Prima para regressar ao ecrã inicial. Para ativar ou desativar o Bluetooth, prima **Início/Bluetooth** e a tecla **Shift** em simultâneo.

3. Tipo de letra

Prima para escolher um tipo de letra.

4. Etiqueta

Prima para aceder a atributos da etiqueta.

5. Moldura

Prima para escolher uma moldura.

6. Símbolo

Prima para escolher e introduzir um símbolo a partir dos menus de símbolos.

7. Guardar

Prima para guardar os dados criados na memória de ficheiros.

8. Pré-visualizar/Avanço

Prima para ver uma imagem da etiqueta antes de a imprimir.

Para alimentar a fita, prima **Pré-visualizar/Avanço** e a tecla **Shift** em simultâneo.

9. Imprimir/Opções de impressão

Prima para imprimir.

Para definir opção de impressão, prima **Imprimir/Opções de impressão** e a tecla **Shift** em simultâneo.

10. Apagar

Prima para apagar todo o texto e as definições de impressão.

11. Retrocesso

Prima para eliminar qualquer carácter à esquerda do cursor.

12. Cursor

Prima para deslocar o cursor na direção da seta.

13. OK

Prima para escolher a opção apresentada.

14. Sair/cancelar

Prima para cancelar a operação atual.

15. Introduzir

Prima para confirmar a sua escolha.

16. Acento

Prima para escolher e introduzir um carácter acentuado.

17. Código de barras

Prima para criar uma etiqueta de código de barras.

18. Espaço

Prima para introduzir um espaço em branco.

Prima para regressar ao valor predefinido.

19. Maiúsculas

Prima para utilizar apenas letras em maiúsculas.

20. Shift

Prima sem soltar ao premir uma tecla de letra ou numérica para introduzir uma letra em maiúsculas ou o símbolo marcado na tecla numérica.

Para deslocar o cursor para o início do bloco anterior ou seguinte, prima **Shift** e a tecla ▲ ou ▼ em simultâneo.

Para deslocar o cursor para o início ou o fim da linha atual, prima **Shift** e a tecla ◀ ou ▶ em simultâneo.



Informações relacionadas

- [Configurar a rotuladora eletrónica](#)
-

Ligar o transformador de corrente

Se estiver a ligar um adaptador de corrente, utilize apenas o transformador de corrente com a referência AD-E001A, que foi especificamente concebido para esta rotuladora eletrônica.

1. Introduza o cabo do transformador de corrente na tomada do transformador de corrente na parte lateral da rotuladora eletrônica.
2. Introduza a ficha na tomada de corrente elétrica normalizada mais próxima.

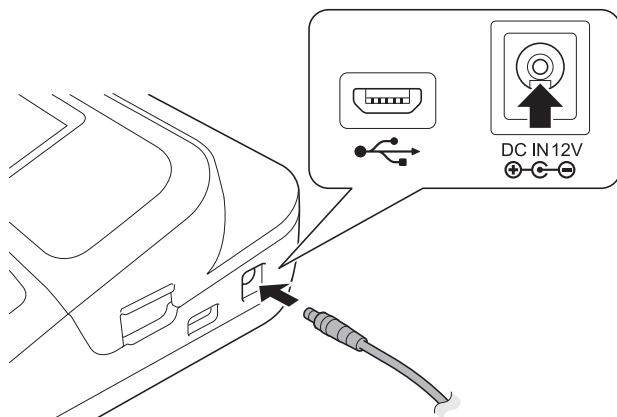

✓ Informações relacionadas

- [Configurar a rotuladora eletrônica](#)

Instalar pilhas

Para garantir a salvaguarda da memória, recomendamos a utilização de seis pilhas alcalinas novas de tamanho AA (LR6) em conjunto com o transformador de corrente.

NOTA

- Para proteger e preservar a memória da rotuladora eletrônica, quando o transformador de corrente estiver desligado, recomendamos que tenha pilhas alcalinas de tamanho AA instaladas na rotuladora eletrônica.
- Quando a alimentação elétrica é desligada durante mais de dois minutos, todo o texto e definições de formatação irão perder-se. Os ficheiros de texto guardados na memória também serão apagados.
- Retire as pilhas se não pretender utilizar a rotuladora eletrônica durante um período prolongado de tempo.
- Descarte as pilhas num ponto de recolha adequado, não no lixo indiferenciado. Além disso, certifique-se de que cumpre todas as regulamentações locais, regionais e estatais aplicáveis.
- Quando guardar ou descartar as pilhas, envolva-as (por exemplo, com fita de celofane, como ilustrado), para impedir a ocorrência de curtos-circuitos.

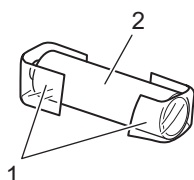

1. Fita de celofane
2. Pilha alcalina

1. Abra a tampa do compartimento das pilhas.

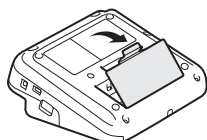

2. Instale seis pilhas alcalinas novas de tamanho AA (LR6).
Certifique-se de que são instaladas na direção correta.

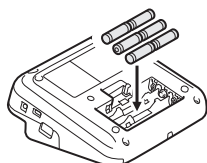

3. Feche a tampa do compartimento das pilhas.

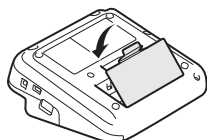

Para retirar as pilhas, realize o procedimento de instalação pela ordem inversa.



Informações relacionadas

- [Configurar a rotuladora eletrônica](#)

Inserir uma cassete de fita

1. Abra a tampa do compartimento da cassete de fita.

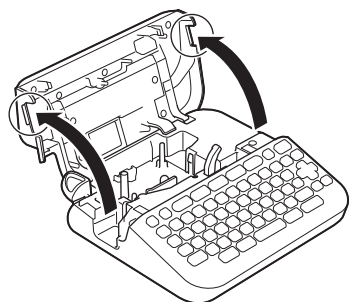

2. Insira a cassete de fita, conforme ilustrado.

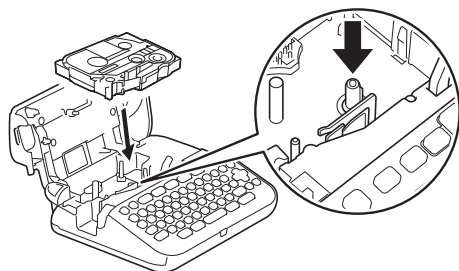

NOTA

Quando inserir a cassete de fita, certifique-se de que a fita não fica presa na cabeça de impressão.

3. Feche a tampa do compartimento da cassete de fita.





Se não conseguir fechar a tampa do compartimento da cassete de fita, certifique-se de que a alavanca de liberação se encontra na posição superior. Caso contrário, levante a alavanca de liberação e feche a tampa.



Informações relacionadas

- [Configurar a rotuladora eletrônica](#)

Ligar e desligar a rotuladora eletrônica

1. Para ligar a rotuladora eletrônica, prima .
2. Para desligar a rotuladora eletrônica, prima sem soltar .

Para poupar energia e desligar automaticamente a rotuladora eletrônica após uma quantidade específica de tempo, utilize a função “Desligar automaticamente”.



Informações relacionadas

- [Configurar a rotuladora eletrônica](#)

Tópicos relacionados:

- [Definir o tempo para desligar automaticamente](#)
- [Especificações](#)

Definir o idioma

Quando liga a rotuladora eletrónica pela primeira vez, é apresentado o ecrã de seleção de idioma. Selecione o idioma com ◀ ou ▶ e depois prima **OK**.

>> [PT-D410](#)

>> [PT-D460BT](#)

PT-D410

1. Prima .
2. Prima ▲ ou ▼ para visualizar [Idioma] e depois prima **OK**.
3. Prima ▲ ou ▼ para escolher o seu idioma e depois prima **OK**.

PT-D460BT

1. Prima .
2. Prima ◀ ou ▶ para visualizar [Definições] e depois prima **OK**.
3. Prima ▲ ou ▼ para visualizar [Idioma] e depois prima **OK**.
4. Prima ▲ ou ▼ para escolher o seu idioma e depois prima **OK**.

Informações relacionadas

- [Configurar a rotuladora eletrónica](#)

Definir unidades de medição

>> [PT-D410](#)

>> [PT-D460BT](#)

PT-D410

1. Prima .
2. Prima ▲ ou ▼ para visualizar [Unidade] e depois prima **OK**.
3. Prima ▲ ou ▼ para visualizar [polegadas] ou [mm] e depois prima **OK**.

PT-D460BT

1. Prima .
2. Prima ◀ ou ▶ para visualizar [Definições] e depois prima **OK**.
3. Prima ▲ ou ▼ para visualizar [Unidade] e depois prima **OK**.
4. Prima ▲ ou ▼ para visualizar [polegadas] ou [mm] e depois prima **OK**.

Informações relacionadas

- [Configurar a rotuladora eletrônica](#)

Definir o tempo para desligar automaticamente

A rotuladora eletrônica tem uma função de poupança de energia que faz com que a impressora se desligue automaticamente se nenhuma tecla for premida durante um certo período de tempo, em determinadas condições de funcionamento. Independentemente de utilizar o transformador de corrente ou as pilhas, pode alterar o tempo para desligar automaticamente.

>> [PT-D410](#)

>> [PT-D460BT](#)

PT-D410

1. Prima .
2. Prima ▲ ou ▼ para visualizar [Desligar Autom.] e depois prima **OK**.
3. Prima ▲, ▼, ◀ ou ▶ para escolher as seguintes opções:

Opção	Descrição
Transformdr CA	Deslig. 1 h. 2 h. 4 h. 8 h.
Bateria	5 min. 10 min. 30 min.

4. Prima **OK**.

PT-D460BT

1. Prima .
2. Prima ◀ ou ▶ para visualizar [Definições] e depois prima **OK**.
3. Prima ▲ ou ▼ para visualizar [Desligar Autom.] e depois prima **OK**.
4. Prima ▲ ou ▼ para visualizar [Transformdr CA] ou [Bateria] e depois prima **OK**.
5. Prima ▲ ou ▼ para escolher uma das seguintes opções:

Opção	Descrição
Transformdr CA	Desligar 1 h. 2 h. 4 h. 8 h.
Bateria	5 min. 10 min. 30 min.

6. Prima **OK**.



Informações relacionadas

- Configurar a rotuladora eletrônica



Ativar ou desativar o Bluetooth

Modelos Relacionados: PT-D460BT

1. Prima .
2. Prima ◀ ou ▶ para visualizar [Definições] e depois prima **OK**.
3. Prima ◀ ou ▶ para visualizar [Bluetooth] e depois prima **OK**.
4. Prima ▲ ou ▼ para visualizar [Bluetooth (Ligar/Desligar)] e depois prima **OK**.
5. Prima ▲ ou ▼ para escolher [Ligar] ou [Desligar] e depois prima **OK**.

Quando escolhe [Ligar], o ícone de Bluetooth é apresentado no visor LCD.





- Também pode ativar ou desativar o Bluetooth ao premir  e  em simultâneo quando o ecrã inicial é apresentado.
- Defina o modo de religação automática de Bluetooth para “Ligado” ou “Desligado” quando ligar a rotuladora eletrónica ao seu dispositivo móvel.



Informações relacionadas

- [Configurar a rotuladora eletrónica](#)

Alimentar a fita

Para alimentar a fita, prima  e .

Informações relacionadas

- [Configurar a rotuladora eletrônica](#)
-

Ajustar o contraste do LCD

A predefinição de contraste do LCD é [0].

>> [PT-D410](#)

>> [PT-D460BT](#)

PT-D410

1. Prima .
2. Prima ▲ ou ▼ para visualizar [Ajustamento] e depois prima **OK**.
3. Prima ▲ ou ▼ para visualizar [Contraste LCD].
4. Prima ◀ ou ▶ para escolher a sua preferência, [-2 - +2], e depois prima **OK**.

PT-D460BT

1. Prima .
2. Prima ◀ ou ▶ para visualizar [Definições] e depois prima **OK**.
3. Prima ▲ ou ▼ para visualizar [Ajustamento] e depois prima **OK**.
4. Prima ▲ ou ▼ para visualizar [Contraste LCD] e depois prima **OK**.
5. Prima ◀ ou ▶ para escolher a sua preferência, [-2 - +2], e depois prima **OK**.



Informações relacionadas

- [Configurar a rotuladora eletrônica](#)

Ligar e desligar a alimentação

Modelos Relacionados: PT-D460BT

Poupe energia ao desligar a retroiluminação.

A predefinição de retroiluminação é [Ligado].

1. Prima .
2. Prima ◀ ou ▶ para visualizar [Definições] e depois prima **OK**.
3. Prima ▲ ou ▼ para visualizar [Retroiluminação] e depois prima **OK**.
4. Prima ◀ ou ▶ para escolher [Ligado] ou [Desligado] e depois prima **OK**.

NOTA

- A retroiluminação desliga-se automaticamente se o equipamento estiver inativo durante o tempo que especificar.
- A retroiluminação desliga-se durante a impressão.



Informações relacionadas

- [Configurar a rotuladora eletrônica](#)

Instalar software

- Instalar o software e o controlador da impressora num computador (Windows)
- Ligar a rotuladora eletrónica a um computador

Instalar o software e o controlador da impressora num computador (Windows)

Para imprimir a partir do seu computador com Windows, instale o controlador da impressora e o software Brother P-touch Editor no computador.

1. Abra o seu browser preferido e introduza install.brother na barra de endereço.

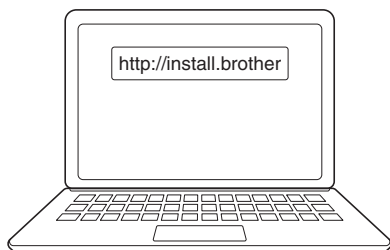

2. Clique no botão **Transferir** para descarregar o programa de instalação de software/documentação.
3. Dirija-se à pasta **Transferências** no computador, faça duplo clique no ficheiro descarregado do programa de instalação e siga as instruções no ecrã.

NOTA

- Quando ligar a rotuladora eletrónica ao seu computador através de Bluetooth, certifique-se de que configura a definição de transferência de dados por Bluetooth no sistema operativo para a opção bidirecional. (PT-D460BT)
- Prima o botão correspondente na rotuladora eletrónica para emparelhar quando confirmar a senha.



Informações relacionadas

- [Instalar software](#)
 - [Aplicações disponíveis](#)

Aplicações disponíveis

Windows

Aplicação	Funcionalidades
P-touch Editor	Permite-lhe criar e imprimir etiquetas personalizadas utilizando ferramentas incorporadas de desenho para criar vários estilos de texto e tipos de letra, importar imagens e inserir códigos de barras.
P-touch Update Software ¹	Atualiza o software e o firmware para a versão mais recente.

¹ Apenas disponível com a ligação USB.

Mac

Aplicação	Funcionalidades
P-touch Editor	Permite-lhe criar e imprimir etiquetas personalizadas utilizando ferramentas incorporadas de desenho para criar vários estilos de texto e tipos de letra, importar imagens e inserir códigos de barras.
Transfer Express ¹	Atualiza o firmware para a versão mais recente.

¹ Apenas disponível através de ligação USB.



Informações relacionadas

- [Instalar o software e o controlador da impressora num computador \(Windows\)](#)

Ligar a rotuladora eletrónica a um computador

- [Ligar a rotuladora eletrónica a um computador utilizando um cabo USB](#)

Ligar a rotuladora eletrónica a um computador utilizando um cabo USB

1. Certifique-se de que a rotuladora eletrónica está desligada antes de ligar o cabo USB.
2. Ligue o cabo USB à porta USB na rotuladora eletrónica e depois ao computador.

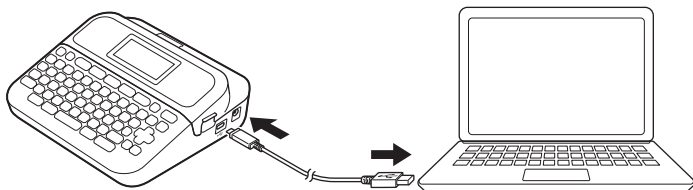

3. Ligue a rotuladora eletrónica.



Informações relacionadas

- [Ligar a rotuladora eletrónica a um computador](#)

Editar uma etiqueta

- Adicionar texto à sua etiqueta
- Adicionar uma nova linha de texto à etiqueta
- Adicionar um novo bloco de texto à etiqueta
- Eliminar texto
- Inserir uma tabulação
- Utilizar o lembrete de texto para completar automaticamente palavras comuns
- Inserir símbolos
- Inserir caracteres acentuados
- Definir atributos de caracteres
- Definir o comprimento da etiqueta
- Utilizar esquemas autoformatados
- Utilizar esquemas bloco
- Criar uma etiqueta de código de barras

Adicionar texto à sua etiqueta

Modelos Relacionados: PT-D460BT

1. Prima .
2. Prima ◀ ou ▶ para visualizar [Criar etiqueta] e depois prima **OK**.
3. Introduza o texto ou os símbolos que pretende (até 280 caracteres alfanuméricos, incluindo espaços e sinais de pontuação).



Informações relacionadas

- [Editar uma etiqueta](#)

Adicionar uma nova linha de texto à etiqueta

Pode adicionar até cinco linhas às suas etiquetas, em função da fita que utilizar. Mais informação >> [Tópicos relacionados](#)

>> [PT-D410](#)

>> [PT-D460BT](#)

PT-D410

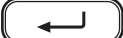
1. Mova o cursor para o fim da linha atual.
2. Prima .

Linha 1

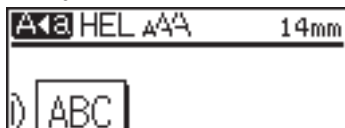

Linha 2

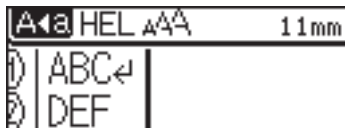

Etiqueta impressa – resultado

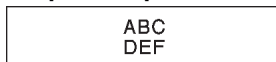

O número máximo de linhas que pode adicionar depende da largura da fita.

PT-D460BT

1. Mova o cursor para o fim da linha atual.
2. Prima .

Linha 1



Linha 2



Etiqueta impressa – resultado

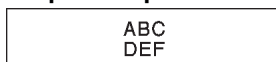

O número máximo de linhas que pode adicionar depende da largura da fita.



Informações relacionadas

- [Editar uma etiqueta](#)

Tópicos relacionados:

- [Especificações](#)

Adicionar um novo bloco de texto à etiqueta

>> [PT-D410](#)

>> [PT-D460BT](#)

PT-D410

Para imprimir etiquetas com várias secções separadas de texto, pode introduzir até cinco blocos de texto diferentes na mesma etiqueta.

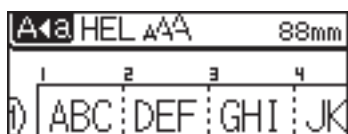

Para adicionar um novo bloco de texto ou de linhas em branco à direita do texto atual, prima sem soltar 

e depois prima  em simultâneo.

O cursor desloca-se para o início do novo bloco.

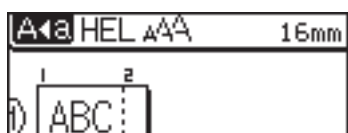

- Para alterar os atributos de caracteres de um bloco de texto, siga os passos para alterar os atributos de caracteres de uma linha de texto.
- Existe um máximo de cinco blocos por etiqueta.

PT-D460BT

Para imprimir etiquetas com várias secções separadas de texto, pode introduzir até cinco blocos de texto diferentes na mesma etiqueta.

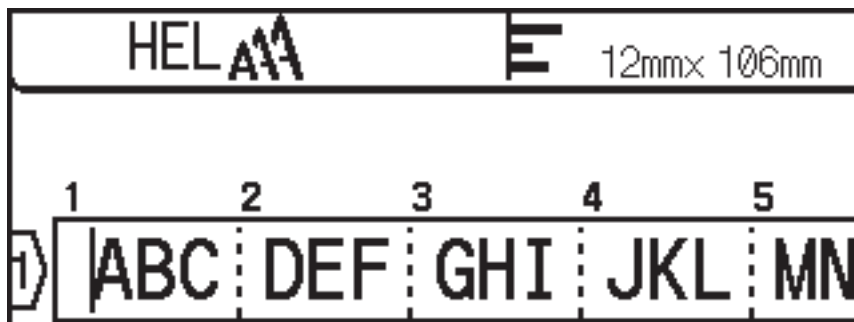

Para adicionar um novo bloco de texto ou de linhas em branco à direita do texto atual, prima sem soltar 

e depois prima  em simultâneo.

O cursor desloca-se para o início do novo bloco.

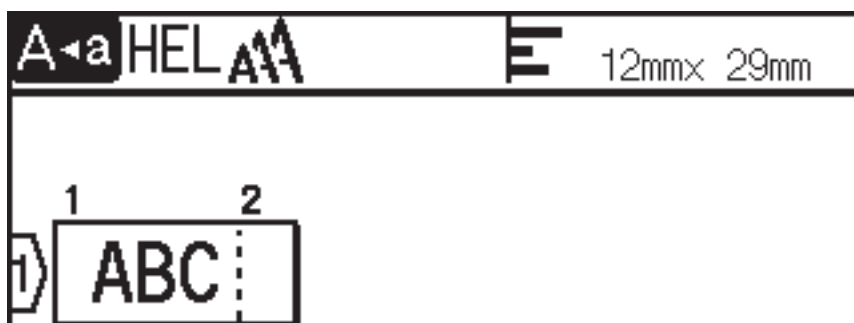



- Para alterar os atributos de caracteres de um bloco de texto, siga os passos para alterar os atributos de caracteres de uma linha de texto.
 - Existe um máximo de cinco blocos por etiqueta.
-



Informações relacionadas

- [Editar uma etiqueta](#)
-

Eliminar texto

- >> Para eliminar um carácter de cada vez:
- >> Para eliminar o texto, mas não as definições de formatação:
- >> Para eliminar todos os caracteres numa linha específica:
- >> Para eliminar todos os caracteres e todas as definições de formatação:



Para eliminar um carácter de cada vez:

Prima .

Para eliminar o texto, mas não as definições de formatação:

1. Prima .
2. Prima ▲ ou ▼ para visualizar [Só Txt] e depois prima OK.

Para eliminar todos os caracteres numa linha específica:

1. Prima ▲ ou ▼ para se deslocar para a linha que pretende eliminar.
2. Prima  e  em simultâneo.

Para eliminar todos os caracteres e todas as definições de formatação:

1. Prima .
2. Prima ▲ ou ▼ para visualizar [Tx e For] e depois prima OK.

Informações relacionadas

- [Editar uma etiqueta](#)

Inserir uma tabulação

Para inserir uma tabulação, coloque o cursor à esquerda do texto e prima  e  em simultâneo.

O símbolo de tabulação () é apresentado no visor LCD.



Para eliminar uma tabulação de uma etiqueta:

Posicione o cursor à direita do símbolo de tabulação no ecrã de introdução de texto e prima .



Informações relacionadas

- [Editar uma etiqueta](#)
- [Alterar o comprimento da tabulação](#)

Alterar o comprimento da tabulação



>> [PT-D410](#)

>> [PT-D460BT](#)

PT-D410

1. Introduza o texto que pretende.
2. Prima .
3. Prima ▲ ou ▼ para visualizar [Comp. tabul.].
4. Execute uma das seguintes ações:
 - Prima ◀ ou ▶ para visualizar 0-100 mm e depois prima **OK**.
 - Introduza o comprimento da tabulação que pretende com as teclas numéricas. Quando terminar, prima **OK**.

PT-D460BT

1. Introduza o texto que pretende.
2. Prima .
3. Prima ▲ ou ▼ para visualizar [Comp. tabul.] e depois prima **OK**.
4. Execute uma das seguintes ações:
 - Prima ▲ ou ▼ para visualizar 0-100 mm e depois prima **OK**.
 - Introduza o comprimento da tabulação que pretende com as teclas numéricas. Quando terminar, prima **OK**.
5. Prima  para regressar ao ecrã de introdução de texto.



Informações relacionadas

- [Inserir uma tabulação](#)

Utilizar o lembrete de texto para completar automaticamente palavras comuns

Modelos Relacionados: PT-D460BT

Pode guardar frases ou texto que utiliza com frequência na rotuladora eletrónica para recuperação rápida e utilização nas suas etiquetas. Por predefinição, a função de lembrete de texto está definida para [Ligado].



1. Introduza um carácter (por exemplo: “B”).
2. Prima **OK**.

A rotuladora eletrónica apresenta uma lista de palavras anteriormente utilizadas que começam pela letra “B”, como “Brother”.

3. Prima ▲ ou ▼ para seleccionar a palavra que pretende.
4. Prima ► para visualizar a palavra inteira, se necessário.
Prima ◀ para regressar à lista de palavras.
5. Prima **OK**.

Para fechar a lista de palavras e regressar ao ecrã de introdução de texto, prima .



Informações relacionadas

- [Editar uma etiqueta](#)
 - [Limpar a memória do lembrete de texto](#)
 - [Ativar ou desativar o lembrete de texto](#)

Limpar a memória do lembrete de texto

Modelos Relacionados: PT-D460BT

1. Prima .
2. Prima ◀ ou ▶ para visualizar [Definições] e depois prima **OK**.
3. Prima ▲ ou ▼ para visualizar [Lembrete de texto] e depois prima **OK**.
4. Prima ▲ ou ▼ para visualizar [Limpar memória] e depois prima **OK**.
A mensagem [Limpar toda a memória de lembrete texto?] é apresentada.
5. Prima **OK**.



Informações relacionadas

- [Utilizar o lembrete de texto para completar automaticamente palavras comuns](#)

Ativar ou desativar o lembrete de texto

Modelos Relacionados: PT-D460BT

1. Prima .
2. Prima ◀ ou ▶ para visualizar [Definições] e depois prima **OK**.
3. Prima ▲ ou ▼ para visualizar [Lembrete de texto] e depois prima **OK**.
4. Prima ▲ ou ▼ para escolher [Ligado/Desligado] e depois prima **OK**.
5. Prima ▲ ou ▼ para escolher [Ligado] ou [Desligado] e depois prima **OK**.



Informações relacionadas

- [Utilizar o lembrete de texto para completar automaticamente palavras comuns](#)

Inserir símbolos

- [Inserir símbolos utilizando a função Símbolo](#)
- [Definir o Histórico de símbolos](#)
- [Opções de símbolos](#)

Inserir símbolos utilizando a função Símbolo

1. Prima .
2. Prima ▲ ou ▼ para escolher uma categoria e depois prima **OK**.
3. Prima ▲, ▼, ◀ ou ▶ para escolher um símbolo e depois prima **OK**.



Informações relacionadas

- [Inserir símbolos](#)

Definir o Histórico de símbolos

O Histórico de símbolos pode guardar até 30 símbolos recentemente utilizados. Por predefinição, a função Histórico de símbolos está definida para [Ligado].

>> [PT-D410](#)

>> [PT-D460BT](#)

PT-D410

1. Prima .
2. Prima ▲ ou ▼ para visualizar [Hist. Símbolos] e depois prima **OK**.
3. Prima ▲ ou ▼ para escolher [Ligado] ou [Desligado] e depois prima **OK**.

PT-D460BT

1. Prima .
2. Prima ◀ ou ▶ para visualizar [Definições] e depois prima **OK**.
3. Prima ▲ ou ▼ para visualizar [Hist. Símbolos] e depois prima **OK**.
4. Prima ▲ ou ▼ para escolher [Ligado] ou [Desligado] e depois prima **OK**.



Informações relacionadas

- [Inserir símbolos](#)

Categoria	Símbolos
Empresa	
Medicina	
Eletricidade	
Bricolagem/Lazer	
Jardim	
Música	
Animal	
Cozinha	
Natur./Terra	
Evento	
Veículo	
Vestuário	
Desporto	
Ícones expressivos	
Pictograma	
Astrologia	



Informações relacionadas

- [Inserir símbolos](#)

Inserir caracteres acentuados

>> [PT-D410](#)

>> [PT-D460BT](#)

PT-D410

1. Insira o carácter que pretende.
2. Prima .
3. Prima ◀ ou ▶ para escolher o carácter acentuado e depois prima **OK**.



O modo de maiúsculas pode ser utilizado com a função de acentos.

PT-D460BT

1. Insira o carácter que pretende.
2. Prima .
3. Prima ▲ ou ▼ para escolher o carácter acentuado e depois prima **OK**.



Informações relacionadas

- [Editar uma etiqueta](#)
- [Opções de caracteres acentuados](#)

Opções de caracteres acentuados

Os caracteres acentuados apresentados no visor LCD variam em função do seu idioma.

Carácter	Carateres acentuados
a	á à â ã ä å ã å ä ã
A	Á À Â Ã Ä Å Æ Ā Ą Ą Ą
c	ç Ć Ć
C	Ç Ć Ć
d	d' ð đ
D	Ď Ď
e	é è ê ë ě ě ě ě
E	É È Ê Ë Ě Ě Ě Ě
g	ğ ğ
G	Ĝ Ĝ
i	í ì î ï ĵ ĵ ĵ
I	Í Ì Î Ï Ĵ Ĵ Ĵ
k	ķ
K	Ķ
l	ł ł ł ł
L	Ł Ł Ł Ł
n	ñ ñ ñ ñ
N	Ñ Ñ Ñ Ñ
o	ó ò ô ø ö õ œ ö
O	Ó Ò Ô Ø Ö Õ Œ Ö
r	ř ř ř
R	Ř Ř Ř
s	š š š š š
S	Š Š Š Š Š
t	ť ť ƚ
T	Ť Ť ƚ

Carácter	Carateres acentuados
u	ú ù û ü ů ū ů
U	Ú Ù Û Ü Ů Ū Ů
y	ý ÿ
Y	Ý Ÿ
z	ž ź ž
Z	Ž Ž Ž



Informações relacionadas

- [Inserir caracteres acentuados](#)

Definir atributos de caracteres

Pode definir atributos de caracteres por etiqueta ou por linha.

- [Aplicar atributos de caracteres a um carácter](#)
- [Aplicar atributos de caracteres a uma linha de texto](#)
- [Opções de definição de atributos](#)
- [Definir o estilo de ajuste automático](#)

Aplicar atributos de caracteres a um carácter

Ao formatar o texto, pode pré-visualizar as suas escolhas de atributos de caracteres no visor LCD.



>> [PT-D410](#)

>> [PT-D460BT](#)

PT-D410

1. Introduza o texto que pretende.
2. Prima .
3. Prima ▲ ou ▼ para escolher um atributo.
4. Prima ◀ ou ▶ para definir um valor para esse atributo.

PT-D460BT

1. Introduza o texto que pretende.
2. Prima .
3. Prima ▲ ou ▼ para escolher um atributo e depois prima **OK**.
4. Prima ▲ ou ▼ para definir um valor para esse atributo e depois prima **OK**.
5. Prima  para regressar ao ecrã de introdução de texto.



Informações relacionadas

- [Definir atributos de caracteres](#)

Tópicos relacionados:

- [Opções de definição de atributos](#)



Aplicar atributos de caracteres a uma linha de texto

Se adicionar várias linhas à sua etiqueta, pode formatar cada linha de texto para ter um aspeto diferente.

>> [PT-D410](#)

>> [PT-D460BT](#)

PT-D410

1. Introduza as linhas de caracteres ou o texto que pretende na etiqueta.
2. Prima ▲ ou ▼ para mover o cursor para a linha cujos atributos dos caracteres pretende alterar.
3. Prima  e  para visualizar os atributos de formatação disponíveis.

Três linhas pretas no canto superior direito do visor LCD indicam que está agora a aplicar o atributo apenas a essa linha específica.



4. Prima ▲ ou ▼ para escolher um atributo.
5. Prima ◀ ou ▶ para definir um valor para esse atributo e depois prima **OK**.



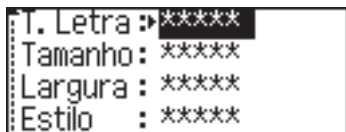

- Quando são definidos valores de atributos diferentes para cada linha, o valor é apresentado como ***** quando prime .





- Quando são definidos valores de atributos diferentes para cada linha, os números de linha no ecrã de introdução de texto são apresentados como texto branco sobre fundo preto.

PT-D460BT

1. Introduza as linhas de caracteres ou o texto que pretende na etiqueta.
2. Prima ▲ ou ▼ para mover o cursor para a linha cujos atributos dos caracteres pretende alterar.
3. Prima  e  para visualizar os atributos de formatação disponíveis.

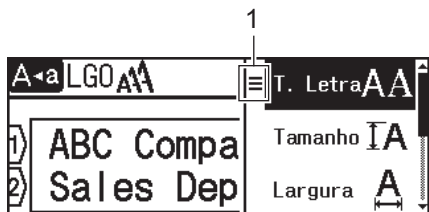
Três linhas pretas (1) no lado esquerdo do atributo dos caracteres indicam que está agora a aplicar o atributo apenas a essa linha específica.



4. Prima ▲ ou ▼ para escolher um atributo e depois prima **OK**.
5. Prima ▲ ou ▼ para definir um valor para esse atributo e depois prima **OK**.
6. Prima  para regressar ao ecrã de introdução de texto.



Quando são definidos valores de atributos diferentes para cada linha, os valores de cada linha são apresentados como três linhas pretas (1), também chamadas “menu de hambúrguer”, quando prime

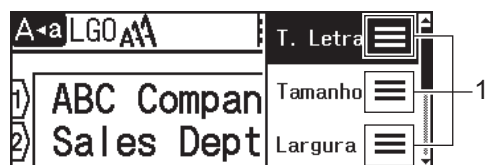

Informações relacionadas

- Definir atributos de caracteres

Tópicos relacionados:

- Opções de definição de atributos

Opções de definição de atributos

Tipo de letra

Valor	Mensagem no visor LCD	Resultado
Helsinki	HEL	A1
Dortmund	DTM	A1
Brussels	BRU	A1
Atlanta	ATL	A1
US	US	A1
Los Angeles	LA	A1
San Diego	SGO	A1
Florida	FLO	A1
Calgary	CAL	<i>A1</i>
Belgium	BEL	A1
Adams	ADM	A1
Brunei	BRN	A1
Sofia	SOF	A1
Germany	GER	<i>A1</i>
Letter Gothic	LGO	A1
Istanbul (PT-D460BT)	IST	A1

Tamanho do tipo de letra

Tamanhos disponíveis:

Autom., 6 pt, 9 pt, 12 pt, 18 pt, 24 pt, 36 pt, 42 pt



Quando "Autom." está selecionado, o texto é automaticamente ajustado para ser impresso no maior tamanho disponível nas definições de tipo de letra para cada largura de fita.

Largura

Valor	Resultado
x 1	A
x 3/2	A
x 2	A

Valor	Resultado
x 1/2	A
x 2/3	A

Estilo de tipo de letra

Valor	Mensagem no visor LCD	Resultado
Normal	Normal	A
Negrito	Ngrt	A
Sublinhado	Sublinh	<u>A</u>
Sublinhado + negrito (PT-D460BT)	Sublinh+Negr.	<u>A</u>
Rasurado	Rasur.	A
Contorno	Cntrn	A
Sombra	Sombra	A
Sólido	Sólido	A
Itálico	Itálico	<i>A</i>
Itálico + negrito	I+Negr.	<i>A</i>
Itálico + contorno	I+Cont.	<i>A</i>
Itálico + sombra	I+Smbr	<i>A</i>
Itálico + sólido	I+Sólid	<i>A</i>
Vertical	Vertic.	A
Vertical + negrito (PT-D460BT)	Vert.+Negr.	A

Alinhamento

Valor	Resultado
Esquerda	ABC
Centro	ABC
Direita	ABC
Justificado	A B C



Informações relacionadas

- Definir atributos de caracteres

Definir o estilo de ajuste automático

Pode reduzir o tamanho do texto para se ajustar ao comprimento da etiqueta.

>> [PT-D410](#)

>> [PT-D460BT](#)

PT-D410

1. Prima .
2. Prima ▲ ou ▼ para visualizar [Estilo Ajuste Autom.] e depois prima **OK**.
3. Prima ▲ ou ▼ para escolher uma das seguintes opções:

Opção	Descrição
Tamanho do Texto	O tamanho total do texto é reduzido para caber na etiqueta.
Largura do Texto	A largura do texto é reduzida para o tamanho da definição $\times 1/2$ ou $\times 2/3$ para caber na etiqueta. Para ver o resultado previsto >> Tópicos relacionados

4. Prima **OK**.

PT-D460BT

1. Prima .
2. Prima ◀ ou ▶ para visualizar [Definições] e depois prima **OK**.
3. Prima ▲ ou ▼ para visualizar [Estilo Ajuste Autom.] e depois prima **OK**.
4. Prima ▲ ou ▼ para escolher uma das seguintes opções:

Opção	Descrição
Tamanho do Texto	O tamanho total do texto é reduzido para caber na etiqueta.
Largura do Texto	A largura do texto é reduzida para o tamanho da definição $\times 1/2$ ou $\times 2/3$ para caber na etiqueta. Para ver o resultado previsto >> Tópicos relacionados

5. Prima **OK**.

Informações relacionadas

- [Definir atributos de caracteres](#)

Tópicos relacionados:

- [Opções de definição de atributos](#)

Definir o comprimento da etiqueta

As etiquetas podem ter entre 30 mm e 300 mm de comprimento. Quando seleciona [Autom.], o comprimento da etiqueta é automaticamente ajustado com base na quantidade introduzida de texto.



>> [PT-D410](#)

>> [PT-D460BT](#)

PT-D410

1. Prima .
2. Prima ▲ ou ▼ para escolher [Cmprmnt].
3. Prima ◀ ou ▶ para definir um valor e depois prima **OK**.

PT-D460BT

1. Prima .
2. Prima ▲ ou ▼ para visualizar [Cmprmnt] e depois prima **OK**.
3. Execute uma das seguintes ações:
 - Prima ▲ ou ▼ para definir um valor e depois prima **OK**.
 - Defina o comprimento da etiqueta ao introduzir o comprimento que pretende com as teclas numéricas. Quando terminar, prima **OK**.
4. Prima  para regressar ao ecrã de introdução de texto.



Informações relacionadas

- [Editar uma etiqueta](#)
 - [Definir molduras](#)

Tópicos relacionados:

- [Alterar o comprimento da tabulação](#)
- [Escolher uma opção de corte](#)

Definir molduras

>> [PT-D410](#)

>> [PT-D460BT](#)

PT-D410

1. Prima .
2. Prima ▲ ou ▼ para escolher uma categoria e depois prima **OK**.
3. Prima ▲, ▼, ◀ ou ▶ para escolher uma moldura e depois prima **OK**.

PT-D460BT

1. Prima .
2. Prima ▲ ou ▼ para escolher uma categoria e depois prima **OK**.
3. Prima ▲, ▼, ◀ ou ▶ para escolher uma moldura e depois prima **OK**.



Também pode escolher uma moldura ao introduzir o respetivo número. Mais informação >> [Informações relacionadas](#)



Informações relacionadas

- [Definir o comprimento da etiqueta](#)
 - [Opções de moldura](#)
 - [Opções de moldura](#)

Opções de moldura

Modelos Relacionados: PT-D410

Categoria	Molduras
Simple 1	
Simple 2	
Decoração	
Empresa	

✓ Informações relacionadas

- [Definir molduras](#)

Opções de moldura

Modelos Relacionados: PT-D460BT

Categoria	Molduras
Simple 1	
Simple 2	
Decoração	
Empresa 1	
Empresa 2	

✓ Informações relacionadas

- Definir molduras

Utilizar esquemas autoformatados

- [Utilizar modelos](#)
- [Opções do modelo](#)
- [Opções do modelo](#)

Utilizar modelos

Selecione um esquema a partir dos modelos pré-carregados incluídos com a rotuladora eletrônica, introduza o seu texto e depois aplique qualquer formatação que pretenda. Para mais informações sobre modelos pré-carregados >>> *Tópicos relacionados*: Opções do modelo.



Se a largura da cassetete de fita atual não corresponder à largura definida para o modelo selecionado, é apresentada uma mensagem de erro quando tentar imprimir a etiqueta. Prima  ou qualquer outra tecla para eliminar a mensagem de erro e depois introduza a cassetete de fita correta ou escolha um modelo diferente.

>> [PT-D410](#)

>> [PT-D460BT](#)

PT-D410

Exemplo – para personalizar e imprimir o modelo pré-carregado chamado “Etiqueta de imobilizado 1”:



1. Prima .
2. Prima ▲ ou ▼ para visualizar [Modelos] e depois prima **OK**.
3. Prima ▲ ou ▼ para visualizar [Gestão de ativos] e depois prima **OK**.
4. Prima ▲ ou ▼ para visualizar [Etiqueta Imobilizado 1] e depois prima **OK**.
5. Prima ▲, ▼, ◀ ou ▶ para escolher um atributo de texto e depois prima **OK**.
6. Prima ▲, ▼, ◀ ou ▶ para escolher um atributo de código de barras e depois prima **OK**.
7. Introduza o texto que pretende e prima **OK**.
8. Introduza o texto do campo seguinte e prima **OK**.
9. Introduza os dados do código de barras e prima **OK**. Mais informação >>> *Tópicos relacionados*: Criar uma etiqueta de código de barras.
10. Execute uma das seguintes ações:
 - Selecione [Imprimir] e prima **OK**.
 - Prima ▲ ou ▼ para escolher uma das seguintes opções:

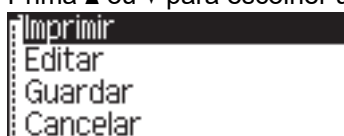

Opção	Descrição
Editar	Altere o texto.
Guardar	Guarde a etiqueta. Mais informação >>> <i>Tópicos relacionados</i> : Utilizar a memória de ficheiros.
Cancelar	Cancele a impressão do modelo.
Pré-visualiz	Pré-visualize a etiqueta antes de a imprimir.
Opções de impressão	Escolha as opções de impressão. Mais informação >>> <i>Tópicos relacionados</i> : Imprimir etiquetas.

11. Prima ▲ ou ▼ para escolher o número de etiquetas que pretende imprimir e depois prima  ou **OK**.

Exemplo – para personalizar e imprimir o modelo pré-carregado chamado “Etiqueta de imobilizado 1”:



1. Prima .
2. Prima ◀ ou ▶ para visualizar [Formatação automática] e depois prima **OK**.
3. Prima ▲ ou ▼ para visualizar [Modelos] e depois prima **OK**.
4. Prima ▲ ou ▼ para visualizar [Gestão de ativos] e depois prima **OK**.
5. Prima ▲ ou ▼ para visualizar [Etiqueta Imobilizado 1] e depois prima **OK**.
6. Introduza o texto que pretende e prima **OK**.
7. Introduza o texto do campo seguinte e prima **OK**.
8. Prima ▲, ▼, ◀ ou ▶ para escolher um atributo de código de barras e depois prima **OK**.
9. Introduza os dados do código de barras e prima **OK**. Mais informação ►► *Tópicos relacionados*: Criar uma etiqueta de código de barras.
10. Execute uma das seguintes ações:
 - Selecione [Imprimir] e prima **OK**.
 - Prima ▲ ou ▼ para escolher uma das seguintes opções:



Opção	Descrição
Editar	Altere o texto.
Guardar	Guarde a etiqueta. Mais informação ►► <i>Tópicos relacionados</i> : Utilizar a memória de ficheiros.
Menu	Altere as definições de tipo de letra ou de estilo.
Pré-visualiz	Pré-visualize a etiqueta antes de a imprimir.
Opções de impressão	Escolha as opções de impressão. Mais informação ►► <i>Tópicos relacionados</i> : Imprimir etiquetas.

11. Prima ▲ ou ▼ para escolher o número de etiquetas que pretende imprimir e depois prima  ou **OK**.

Informações relacionadas













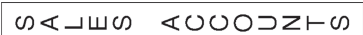

- [Utilizar esquemas autoformatados](#)

Tópicos relacionados:

- [Criar uma etiqueta de código de barras](#)
- [Utilizar a memória de ficheiros](#)
- [Imprimir etiquetas](#)
- [Opções do modelo](#)
- [Opções do modelo](#)

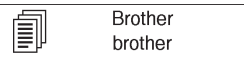
Opções do modelo

Modelos Relacionados: PT-D410

Categoria	Valor	Detalhes
Gestão de ativos	Etiqueta de imobilizado 1	 (18 mm x 70 mm)
	Etiqueta de imobilizado 2	 (18 mm x 70 mm)
	Etiqueta de imobilizado 3	 (18 mm x 70 mm)
	Etiqueta de equipamento	 (18 mm x 58 mm)
Arquivo/armário	Lombada caderno 1	 (18 mm x 219 mm)
	Lombada caderno 2	 (12 mm x 219 mm)
	Separador Pasta Fich.	 (12 mm x 82 mm)
	Tab. divisor	 (12 mm x 42 mm)
	Etiqueta para armário	 (18 mm x 111 mm)
Endereço/ID	Etiqueta de morada	 (18 mm x 70 mm)
	Crachá de nome	 (18 mm x 72 mm)
Suportes multimédia	Lombada de caixa de DVD	 (9 mm x 178 mm)
	Etiqueta para cartão SD	 (12 mm x 25 mm)
	Memória flash USB	 (9 mm x 25 mm)
Etiquetagem de cabos	Sinal	 (12 mm x 90 mm)















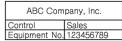





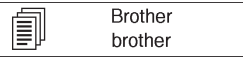

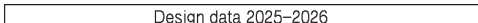
Informações relacionadas

- Utilizar esquemas autoformatados

Opções do modelo

Modelos Relacionados: PT-D460BT

Categoria	Valor	Detalhes
Gestão de ativos	Etiqueta de imobilizado 1	 (18 mm x 70 mm)
	Etiqueta de imobilizado 2	 (18 mm x 70 mm)
	Etiqueta de imobilizado 3	 (18 mm x 70 mm)
	Etiqueta de imobilizado 4	 (12 mm x 70 mm)
	Caixa	 (18 mm x 76 mm)
	Etiqueta de equipamento	 (18 mm x 58 mm)
Arquivo/armário	Lombada caderno	 (18 mm x 219 mm)
	Separador Pasta Fich.	 (12 mm x 82 mm)
	Tab. divisor	 (12 mm x 42 mm)
	Etiqueta para armário	 (18 mm x 111 mm)
Endereço/ID	Etiqueta de morada	 (18 mm x 70 mm)
	Crachá de nome 1	 (18 mm x 72 mm)
	Crachá de nome 2	 (18 mm x 72 mm)
Suportes multimédia	Lombada de caixa de CD 1	 (6 mm x 113 mm)
	Lombada de caixa de CD 2	 (3,5 mm x 113 mm)
	Lombada de caixa de DVD	 (9 mm x 178 mm)
	Etiqueta para cartão SD	

Categoria	Valor	Detalhes
		(12 mm x 25 mm)
	Memória flash USB	 (9 mm x 25 mm)
Etiquetagem de cabos	Sinal 1	 (12 mm x 90 mm)
	Sinal 2	 (12 mm x 90 mm)
	Cinta para cabo	 (18 mm x 39 mm)
	Placa frontal (VRT)	 (12 mm x 70 mm)



Informações relacionadas

- Utilizar esquemas autoformatados

Utilizar esquemas bloco

Pode escolher diferentes esquemas bloco, com base no tamanho da fita, para organizar linhas de texto na sua etiqueta. Escolha uma das opções de esquema bloco, introduza o texto e depois aplique formatação ao texto, se necessário. Para ver que opções estão disponíveis para a fita que está a utilizar >> *Informações relacionadas*: Opções do esquema bloco.

>> PT-D410

>> PT-D460BT

PT-D410

Exemplo – Etiqueta de imobilizado 1:



1. Prima .
2. Prima ▲ ou ▼ para visualizar [Esquemas Bloco] e depois prima **OK**.
3. Prima ▲ ou ▼ para escolher a largura da fita que pretende e depois prima **OK**.
4. Prima ▲ ou ▼ para escolher o esquema bloco que pretende e depois prima **OK**.
5. Prima ▲, ▼, ◀ ou ▶ para escolher um atributo de texto e depois prima **OK**.
6. Introduza o texto que pretende e prima **OK**.
7. Repita estes passos para cada campo de texto e prima **OK**.
8. Prima **OK** para visualizar o menu de impressão.
9. Execute uma das seguintes ações:

- Selecione [Imprimir] e prima **OK**.
- Prima ▲ ou ▼ para escolher uma das seguintes opções:



Opção	Descrição
Editar	Altere o texto.
Guardar	Guarde a etiqueta. Mais informação >> <i>Tópicos relacionados</i> : Utilizar a memória de ficheiros.
Cancelar	Cancele a impressão do modelo.
Pré-visualiz	Pré-visualize a etiqueta antes de a imprimir.
Opções de impressão	Escolha as opções de impressão. Mais informação >> <i>Tópicos relacionados</i> : Imprimir etiquetas.

10. Prima ▲ ou ▼ para escolher o número de etiquetas que pretende imprimir e depois prima  ou **OK**.



Se a largura da cassete de fita atual não corresponder à largura definida para o esquema selecionado, é apresentada uma mensagem de erro quando tentar imprimir a etiqueta. Prima  ou qualquer outra tecla para eliminar a mensagem de erro e depois introduza a cassete de fita correta.

1. Prima .
2. Prima ◀ ou ▶ para visualizar [Formatação automática] e depois prima **OK**.
3. Prima ▲ ou ▼ para visualizar [Esquemas Bloco] e depois prima **OK**.
4. Prima ▲ ou ▼ para escolher a largura da fita que pretende e depois prima **OK**.
5. Prima ▲ ou ▼ para escolher o esquema bloco que pretende e depois prima **OK**.
6. Introduza o texto que pretende e prima **OK**.
7. Repita estes passos para cada campo de texto e prima **OK**.
8. Prima **OK** para visualizar o menu de impressão.
9. Execute uma das seguintes ações:
 - Selecione [Imprimir] e prima **OK**.
 - Prima ▲ ou ▼ para escolher uma das seguintes opções:

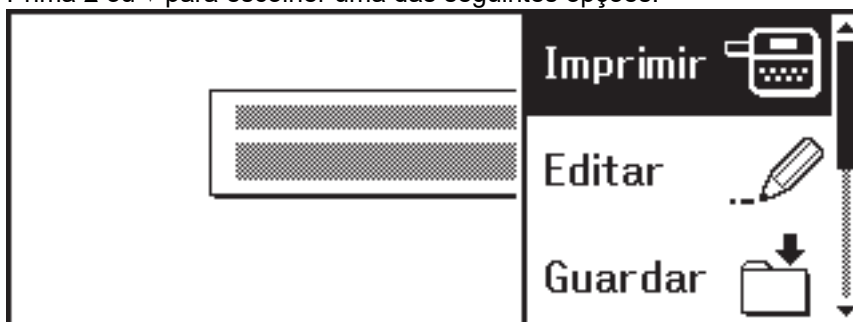

Opção	Descrição
Editar	Altere o texto.
Guardar	Guarde a etiqueta. Mais informação ►► <i>Tópicos relacionados</i> : Utilizar a memória de ficheiros.
Menu	Altere as definições de tipo de letra, alinhamento ou moldura.
Pré-visualiz	Pré-visualize a etiqueta antes de a imprimir.
Opções de impressão	Escolha as opções de impressão. Mais informação ►► <i>Tópicos relacionados</i> : Imprimir etiquetas.

10. Prima ▲ ou ▼ para escolher o número de etiquetas que pretende imprimir e depois prima  ou **OK**.



Se a largura da cassete de fita atual não corresponder à largura definida para o esquema selecionado, é apresentada uma mensagem de erro quando tentar imprimir a etiqueta. Prima  ou qualquer outra tecla para eliminar a mensagem de erro e depois introduza a cassete de fita correta.

Informações relacionadas

- [Editar uma etiqueta](#)
 - [Opções do esquema bloco](#)
 - [Opções do esquema bloco](#)









Tópicos relacionados:

- [Utilizar a memória de ficheiros](#)
- [Imprimir etiquetas](#)



Opções do esquema bloco

Modelos Relacionados: PT-D410

Fita de 18 mm



Valor	Detalhes
2LinhaA	 ... 12pt ... 24pt
2LinhaB	 ... 24pt ... 12pt
3Linha	 9pt 9pt ... 24pt
1+1Linha	42pt...  ... 18pt
1+2LinhaA	42pt...  ... 18pt ... 18pt
1+2LinhaB	42pt...  ... 18pt ... 18pt
1+3Linha	42pt...  } ... 12pt
1+4Linha	24pt...  } ... 9pt

Fita de 12 mm

Valor	Detalhes
2LinhaC	 9pt ... 12pt
2LinhaD	 ... 12pt 9pt
1+1Linha	24pt...  ... 12pt

Valor	Detalhes
1+2Linha	24pt...  ... 12pt ... 12pt

Fita de 9 mm

Valor	Detalhes
2LinhaE	 6pt 12pt
1+2Linha	18pt...  9pt 9pt

Fita de 6 mm

Valor	Detalhes
1+2Linha	12pt...  6pt 6pt











Informações relacionadas

- [Utilizar esquemas bloco](#)



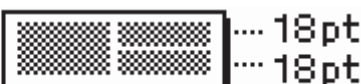

Opções do esquema bloco

Modelos Relacionados: PT-D460BT

Fita de 18 mm



Valor	Detalhes
2LinhaA	 ... 12pt ... 24pt
2LinhaB	 ... 24pt ... 12pt
3Linha	 9pt 9pt ... 24pt
1+1Linha	42pt...  ... 18pt
1+2LinhaA	42pt...  ... 18pt ... 18pt
1+2LinhaB	42pt...  ... 12pt ... 24pt
1+3Linha	42pt...  } ... 12pt
1+4Linha	24pt...  } ... 9pt
1+5Linha	24pt...  } ... 9pt

Fita de 12 mm

Valor	Detalhes
2LinhaA	 9pt ... 12pt
2LinhaB	 ... 12pt 9pt
3Linha	 6pt 6pt ... 12pt
1+1Linha	24pt...  ... 12pt

Valor	Detalhes
1+2Linha	24pt...  ... 12pt ... 12pt

Fita de 9 mm

Valor	Detalhes
2LinhaA	 6pt 12pt
2LinhaB	 ... 12pt 6pt
1+2Linha	18pt...  9pt 9pt

Fita de 6 mm

Valor	Detalhes
1+2Linha	12pt...  6pt 6pt



Informações relacionadas

- [Utilizar esquemas bloco](#)

Criar uma etiqueta de código de barras

- [Criar e imprimir códigos de barras](#)
- [Editar ou eliminar um código de barras e dados de um código de barras](#)

Criar e imprimir códigos de barras

A rotuladora eletrônica não foi concebida exclusivamente para a criação de etiquetas de códigos de barras. Verifique sempre se as etiquetas de códigos de barras podem ser lidas pelo leitor de códigos de barras.

Para obter os melhores resultados, imprima etiquetas de códigos de barras em tinta preta sobre fita branca. Alguns leitores de códigos de barras podem não conseguir ler etiquetas de códigos de barras criadas utilizando fita ou tinta colorida.

É possível imprimir até cinco códigos de barras numa etiqueta.



NOTA

- Utilize a definição [Grande] para [Largura] sempre que possível. Alguns leitores de códigos de barras podem não conseguir ler etiquetas de códigos de barras criadas utilizando a definição [Pequeno].
- A impressão contínua de um grande número de etiquetas com códigos de barras pode sobreaquecer a cabeça de impressão, o que pode afetar a qualidade de impressão.
- Apenas estão disponíveis símbolos para os protocolos CODE39, CODE128, CODABAR ou GS1-128.
- O atributo “Ver. Dígito” (dígito de verificação) apenas está disponível para os protocolos CODE39, I-2/5 e CODABAR.



>> [PT-D410](#)

>> [PT-D460BT](#)

PT-D410

1. Prima .
2. Prima ▲ ou ▼ para visualizar [Config. Código Barras] e depois prima **OK**.
3. Prima ▲ ou ▼ para escolher um atributo.
4. Prima ◀ ou ▶ para definir um valor para esse atributo e depois prima **OK**.
5. Introduza os dados do código de barras. Mais informação >> *Tópicos relacionados*
6. Prima .
7. Prima ▲ ou ▼ para escolher um caráter e depois prima **OK**.
8. Prima **OK**.

PT-D460BT

1. Prima .
2. Prima ▲, ▼, ◀ ou ▶ para escolher um atributo e depois prima **OK**.
3. Introduza os dados do código de barras. Mais informação >> *Tópicos relacionados*
4. Prima .
5. Prima ▲ ou ▼ para escolher um caráter e depois prima **OK**.
6. Prima **OK**.

✓ Informações relacionadas

- [Criar uma etiqueta de código de barras](#)
 - [Opções de códigos de barras](#)

Opções de códigos de barras

Atributo	Valor
Protocolo	CODE39, CODE128, EAN-8, EAN-13, GS1-128 (UCC/EAN-128), UPC-A, UPC-E, I-2/5 (ITF), CODABAR
Largura	Pequeno
	Grande
Inferior# (carateres impressos por baixo do código de barras)	Ligado
	Desligado
Ver. Dígito (dígito de verificação)	Desligado
	Ligado (apenas disponível para os protocolos CODE39, I-2/5 e CODABAR)

Opções de carateres especiais

CODE39

Caráter especial
—
.
(ESPAÇO)
\$
/
+
%

CODABAR

Caráter especial
—
\$
:
/
.

Caráter especial
+

CODE128, GS1-128 (UCC/EAN-128)

Caráter especial			
(ESPAÇO)	!	"	#
\$	%	&	'
()	*	+
,	-	.	/
:	;	<	=
>	?	@	[
\]	^	_
NUL	·	SOH	STX
ETX	EOT	ENQ	ACK
BEL	BS	HT	LF
VT	FF	CR	SO
SI	DLE	DC1	DC2
DC3	DC4	NAK	SYN
ETB	CAN	EM	SUB
ESC	{	FS	
GS	}	RS	~
US	DEL	FNC3	FNC2
FNC4	FNC1		



Informações relacionadas

- [Criar e imprimir códigos de barras](#)

Editar ou eliminar um código de barras e dados de um código de barras

- >> [Eliminar um código de barras de uma etiqueta](#)
- >> [Editar dados de um código de barras](#)

Eliminar um código de barras de uma etiqueta

1. Posicione o cursor à direita do código de barras no ecrã de introdução de dados.
2. Prima .

Editar dados de um código de barras

- >> [PT-D410](#)
- >> [PT-D460BT](#)

PT-D410

1. Para editar os atributos do código de barras e os dados do código de barras, posicione o cursor por baixo do código de barras no ecrã de introdução de dados.
2. Prima  para abrir o ecrã de configuração de códigos de barras.
3. Prima ▲ ou ▼ para visualizar [Config. Código Barras] e depois prima **OK**.

PT-D460BT

1. Para editar os atributos do código de barras e os dados do código de barras, posicione o cursor à esquerda do código de barras no ecrã de introdução de dados.
2. Prima  para abrir o ecrã de configuração de códigos de barras.

Informações relacionadas

- [Criar uma etiqueta de código de barras](#)

Imprimir etiquetas

- [Pré-visualizar etiquetas](#)
- [Imprimir etiquetas](#)
- [Escolher uma opção de corte](#)
- [Ajustar o comprimento da etiqueta](#)

Pré-visualizar etiquetas

Pode pré-visualizar etiquetas antes de as imprimir para garantir que estão corretas.



>> [PT-D410](#)

>> [PT-D460BT](#)

PT-D410

1. Prima .
2. Execute uma das seguintes ações:
 - Prima ◀ ou ▶ para deslocar a pré-visualização para a esquerda ou para a direita.
 - Prima ▲ ou ▼ para ampliar e reduzir a pré-visualização.

PT-D460BT

1. Prima .
2. Execute uma das seguintes ações:
 - Prima ◀, ▶, ▲ ou ▼ para deslocar a pré-visualização para a esquerda, para a direita, para cima ou para baixo.
 - Prima  e ◀, ▶, ▲ ou ▼ para deslocar diretamente a pré-visualização para a margem esquerda, direita, superior ou inferior.
 - Prima  para ampliar e reduzir a pré-visualização.



Informações relacionadas



- [Imprimir etiquetas](#)

Imprimir etiquetas

Para cortar a etiqueta, pressione a alavanca da unidade de corte da fita no canto superior esquerdo da rotuladora eletrônica.

NOTA

- Para evitar danos na fita, não pressione nem toque na alavanca da unidade de corte enquanto a mensagem [A imprimir... Cópias] ou [A alimentar a fita... Aguarde por favor] for apresentada no visor LCD.
- Não puxe a etiqueta quando a rotuladora eletrônica a estiver a ejetar da ranhura de saída de fita. Se o fizer, a fita com tinta poderá ser descarregada com a fita, tornando a fita inutilizável.
- Não bloqueie a ranhura de saída da fita durante a impressão. Se o fizer, a fita poderá encravar.

1. Após criar a sua etiqueta, prima .
2. Prima ▲ ou ▼ para alterar o número de cópias e depois prima  ou **OK**.



- Também pode especificar o número de cópias ao utilizar as teclas numéricas.
- Se apenas precisar de uma cópia da etiqueta, prima  sem selecionar o número de cópias.



Informações relacionadas

- [Imprimir etiquetas](#)
 - [Impressão sequencial](#)
 - [Impressão espelho](#)

Impressão sequencial

Utilize esta função para criar etiquetas com números ou letras com ordenação sequencial, a partir de um único formato de etiqueta.

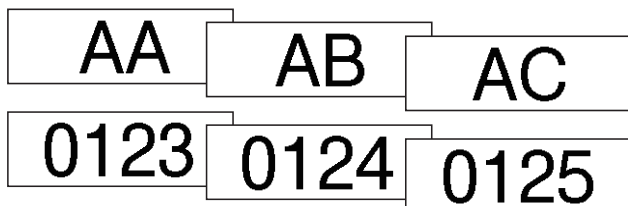

>> [PT-D410](#)

>> [PT-D460BT](#)

PT-D410

1. Prima e .
2. Prima ▲ ou ▼ para visualizar [Numeração] e depois prima **OK**.
3. Prima ◀ ou ▶ para escolher o ponto inicial e depois prima **OK**.
4. Prima ◀ ou ▶ para escolher o ponto final e depois prima **OK**.
5. Prima ▲ ou ▼ para escolher o número de etiquetas que pretende imprimir e depois prima ou **OK**.

PT-D460BT

1. Prima e .
2. Prima ▲ ou ▼ para visualizar [Número] e depois prima **OK**.
3. Prima ◀ ou ▶ para escolher o ponto inicial e depois prima **OK**.
4. Prima ◀ ou ▶ para escolher o ponto final e depois prima **OK**.
5. Prima ▲ ou ▼ para escolher o número de etiquetas que pretende imprimir e depois prima ou **OK**.

✓ Informações relacionadas

- [Imprimir etiquetas](#)

Impressão espelho

>> PT-D410

>> PT-D460BT

PT-D410

Utilize fita transparente em [Espelho], para que as etiquetas possam ser lidas corretamente a partir do lado oposto quando aplicadas em vidros, janelas ou outras superfícies transparentes.



1. Prima e .
2. Prima ou para escolher [Espelho] e depois prima **OK**.
3. Prima ou **OK**.

PT-D460BT

Utilize fita transparente em [Espelho], para que as etiquetas possam ser lidas corretamente a partir do lado oposto quando aplicadas em vidros, janelas ou outras superfícies transparentes.



1. Prima e .
2. Prima ou para escolher [Espelho] e depois prima **OK**.
3. Prima ou **OK**.

✓ Informações relacionadas

- [Imprimir etiquetas](#)

Escolher uma opção de corte

Escolha entre várias opções incorporadas para determinar como a rotuladora eletrônica corta as etiquetas.

>> [PT-D410](#)

>> [PT-D460BT](#)

PT-D410

1. Prima .
2. Prima ▲ ou ▼ para escolher [Opção corte].
3. Prima ◀ ou ▶ para escolher [Marg peq], [Marg grande], [Cont.], [S/crt] ou [Fita espec] e depois prima **OK**.

PT-D460BT

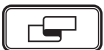
1. Prima .
2. Prima ▲ ou ▼ para visualizar [Opção corte] e depois prima **OK**.
3. Prima ▲ ou ▼ para escolher [Marg peq], [Marg grande], [Cont.], [S/crt] ou [Fita espec.] e depois prima **OK**.





Informações relacionadas

- [Imprimir etiquetas](#)
- [Opções de corte da fita](#)

Opções de corte da fita

Na tabela de opções, estes padrões visuais representam partes da etiqueta, como ilustrado na coluna “Exemplo”.

	Área de impressão
	Margem
	Margem para fita laminada

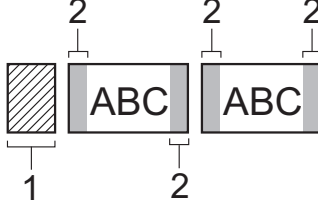
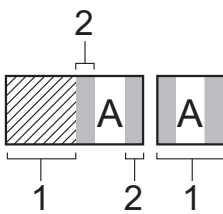
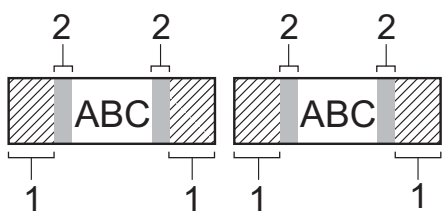
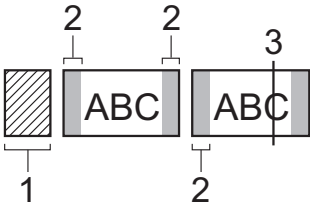
Definição	Descrição	Exemplo
Marg peq	Primeiro, é impressa uma margem de 23 mm e, em seguida, cada etiqueta é impressa deixando uma margem de 2 mm antes e depois do texto.	<ul style="list-style-type: none"> Quando o comprimento da etiqueta é de cerca de 23 mm ou superior  <ol style="list-style-type: none"> Cerca de 23 mm 2 mm Quando o comprimento da etiqueta é de cerca de 23 mm ou inferior  <ol style="list-style-type: none"> Cerca de 23 mm 2 mm
Marg grande	A margem total (margem para fita laminada + margem da etiqueta) é de 25 mm de ambos os lados da etiqueta.	 <ol style="list-style-type: none"> Cerca de 23 mm 2 mm
Cont.	<ul style="list-style-type: none"> Selecione esta definição ao imprimir várias etiquetas com margens mínimas. Alimente a fita antes de utilizar a unidade de corte da fita; caso contrário, uma parte do texto poderá ser cortada. Não tente puxar a fita, dado que fazê-lo pode danificar a cassete de fita. Primeiro, é impressa uma margem de 23 mm e, em seguida, cada etiqueta é impressa deixando uma margem de 2 mm antes e depois do texto. 	 <ol style="list-style-type: none"> Cerca de 23 mm 2 mm Posição de corte

Definição	Descrição	Exemplo
S/crt	<ul style="list-style-type: none"> Selecione esta definição quando imprimir várias cópias de uma etiqueta ou quando utilizar fitas de tecido de transferência a ferro ou outras fitas especiais que não possam ser cortadas pela unidade de corte da fita da rotuladora eletrônica. Alimente a fita antes de utilizar a unidade de corte da fita; caso contrário, uma parte do texto poderá ser cortada. Não tente puxar a fita, dado que fazê-lo pode danificar a cassete de fita. Quando utilizar fitas especiais que não possam ser cortadas pela unidade de corte da fita da rotuladora eletrônica, retire a cassete de fita da rotuladora eletrônica e utilize uma tesoura para cortar a fita. 	<p>1. Cerca de 23 mm 2. 2 mm</p>
Fita espec	Selecione esta definição quando utilizar fita especial.	<p>1. Cerca de 23 mm 2. 2 mm</p>



- Quando a opção de corte estiver definida para [S/crt] ou [Cont.], a posição de corte é definida para o meio da área de impressão após ter sido impressa a última etiqueta. Quando [Começar a alimentar?] é apresentado no visor LCD, prima **OK** para alimentar a fita. Prima **Esc** para regressar ao ecrã de introdução de texto.
- Quando a opção de corte estiver definida para [Marg peq], [Marg grande] ou [Cont.], a mensagem [Corte a Fita ou Prima Enter para Continuar.] é apresentada após a impressão e a rotuladora eletrônica entra no modo de pausa de corte. Ao premir a alavanca da unidade de corte da fita, pode cortar a fita na posição que definiu em [Opção corte].



Informações relacionadas

- [Escolher uma opção de corte](#)

Ajustar o comprimento da etiqueta

Quando a cassete de fita estiver praticamente vazia, o comprimento da etiqueta impressa pode ser menos preciso. Neste caso, ajuste manualmente o comprimento da etiqueta.



Cerca de 1% do comprimento total da etiqueta é ajustado em um nível.

>> [PT-D410](#)

>> [PT-D460BT](#)

PT-D410

1. Prima .
2. Prima ▲ ou ▼ para visualizar [Ajustamento] e depois prima **OK**.
3. Prima ▲ ou ▼ para escolher [Compr. Etiq.].
4. Prima ◀ ou ▶ para visualizar [-3 - +3] e depois prima **OK**.

PT-D460BT

1. Prima .
2. Prima ◀ ou ▶ para visualizar [Definições] e depois prima **OK**.
3. Prima ▲ ou ▼ para visualizar [Ajustamento] e depois prima **OK**.
4. Prima ▲ ou ▼ para visualizar [Compr. Etiq.] e depois prima **OK**.
5. Prima ◀ ou ▶ para visualizar [-3 - +3] e depois prima **OK**.



Informações relacionadas

- [Imprimir etiquetas](#)

Utilizar a memória de ficheiros

- Guardar ficheiros de etiquetas
- Imprimir, abrir e eliminar uma etiqueta guardada

Guardar ficheiros de etiquetas

Pode guardar até 50 etiquetas e abri-las novamente para impressão quando desejar. Cada ficheiro de etiqueta pode conter um máximo de 80 (PT-D410) ou 280 (PT-D460BT) caracteres. Também pode editar e substituir etiquetas guardadas.

>> [PT-D410](#)

>> [PT-D460BT](#)

PT-D410

1. Introduza o texto e formate a etiqueta.
2. Prima .
3. Prima ▲ ou ▼ para visualizar [Guardar] e depois prima **OK**.
4. Prima ▲ ou ▼ para escolher um ficheiro e depois prima **OK**.

PT-D460BT

1. Introduza o texto e formate a etiqueta.
2. Prima .
3. Prima ▲ ou ▼ para escolher um ficheiro e depois prima **OK**.

Informações relacionadas

- [Utilizar a memória de ficheiros](#)

Imprimir, abrir e eliminar uma etiqueta guardada

>> PT-D410

>> PT-D460BT

PT-D410

1. Prima .

2. Execute uma das seguintes ações:

Opção	Descrição
Imprimir	<p>a. Prima ▲ ou ▼ para visualizar <code>Imprimir</code> e depois prima OK.</p> <p>b. Prima ▲ ou ▼ para escolher um ficheiro e depois prima OK.</p> <p>c. Prima ▲ ou ▼ para alterar o número de cópias e depois prima  ou OK.</p>
Abrir	<p>a. Prima ▲ ou ▼ para visualizar <code>Abrir</code> e depois prima OK.</p> <p>b. Prima ▲ ou ▼ para escolher um ficheiro e depois prima OK.</p>
Eliminar	<p>a. Prima ▲ ou ▼ para visualizar <code>Eliminar</code> e depois prima OK.</p> <p>b. Prima ▲ ou ▼ para escolher um ficheiro e depois prima OK. A mensagem <code>Eliminar?</code> é apresentada.</p> <p>c. Prima OK.</p>



PT-D460BT

1. Prima .

2. Prima ◀ ou ▶ para visualizar `[Ficheiro]` e depois prima **OK**.

3. Prima ▲ ou ▼ para escolher um ficheiro e depois prima **OK**.

4. Execute uma das seguintes ações:

Opção	Descrição
Imprimir	<p>a. Prima ▲ ou ▼ para visualizar <code>Imprimir</code> e depois prima OK.</p> <p>b. Prima ▲ ou ▼ para alterar o número de cópias e depois prima  ou OK.</p>
Abrir	Prima ▲ ou ▼ para visualizar <code>Abrir</code> e depois prima OK .
Eliminar	<p>a. Prima ▲ ou ▼ para visualizar <code>Eliminar</code> e depois prima OK.</p> <p>b. Prima OK. A mensagem <code>Eliminar?</code> é apresentada.</p> <p>c. Prima OK. Para eliminar uma etiqueta guardada a partir do ecrã de seleção de ficheiros, escolha a etiqueta com ▲ ou ▼ e depois prima .</p>

✓ Informações relacionadas

- [Utilizar a memória de ficheiros](#)

Criar e imprimir etiquetas através do computador

- Criar etiquetas utilizando o P-touch Editor (Windows)
- Criar e imprimir etiquetas utilizando o P-touch Editor (Mac)
- Imprimir etiquetas utilizando o controlador da impressora (Windows)

Criar etiquetas utilizando o P-touch Editor (Windows)

Para utilizar a rotuladora eletrônica com o seu computador com Windows, instale o P-touch Editor e o controlador da impressora no computador.

Para obter o software e os controladores mais recentes, acesse a página de **Transferências** correspondente ao seu modelo no Brother support website em support.brother.com.

1. Inicie o P-touch Editor .

• **Windows 11:**

Clique em **Iniciar > Brother P-touch > P-touch Editor** ou faça duplo clique no ícone **P-touch Editor** no ambiente de trabalho.

* Em função do sistema operativo do seu computador, a pasta Brother P-touch pode ou não ser criada.

• **Windows 10:**

Clique em **Iniciar > Brother P-touch > P-touch Editor** ou faça duplo clique no ícone **P-touch Editor** no ambiente de trabalho.

• **Windows 8.1:**

Clique no ícone **P-touch Editor** no ecrã **Aplicações** ou faça duplo clique no ícone **P-touch Editor** no ambiente de trabalho.

2. Execute uma das seguintes ações:

- Para abrir um esquema existente, clique em **Abrir (4)**.
- Para criar um novo esquema, clique no separador **Nova etiqueta** e no botão **Nova etiqueta (1)**.
- Para criar um novo esquema utilizando um esquema predefinido, clique no separador **Nova etiqueta**, clique num botão de categoria (2), escolha um modelo e depois clique em **Criar (3)**.

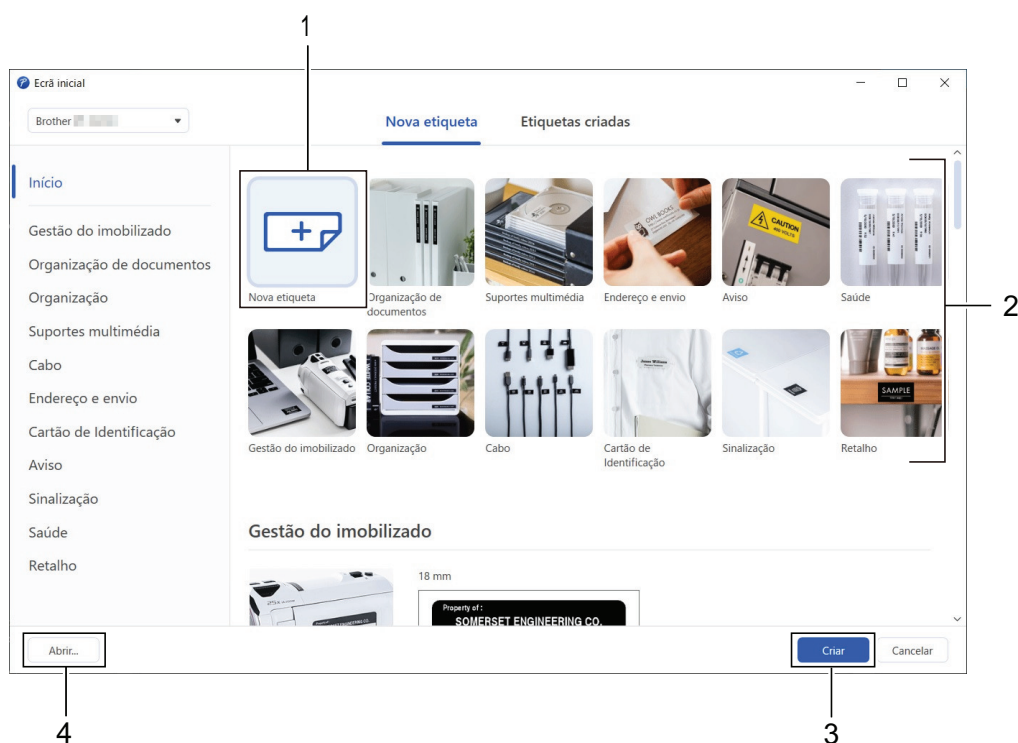

✓ Informações relacionadas

- [Criar e imprimir etiquetas através do computador](#)

Criar e imprimir etiquetas utilizando o P-touch Editor (Mac)

Descarregue e instale o P-touch Editor a partir da App Store no seu Mac.

Para utilizar a rotuladora eletrônica com o seu computador Mac, instale o P-touch Editor.

1. Faça duplo clique em **Macintosh HD** > **Aplicações** e depois faça duplo clique no ícone **Brother P-touch Editor**.
2. Quando o P-touch Editor iniciar, clique em **Novo** para escolher um modelo, crie um novo esquema ou abra um esquema existente.

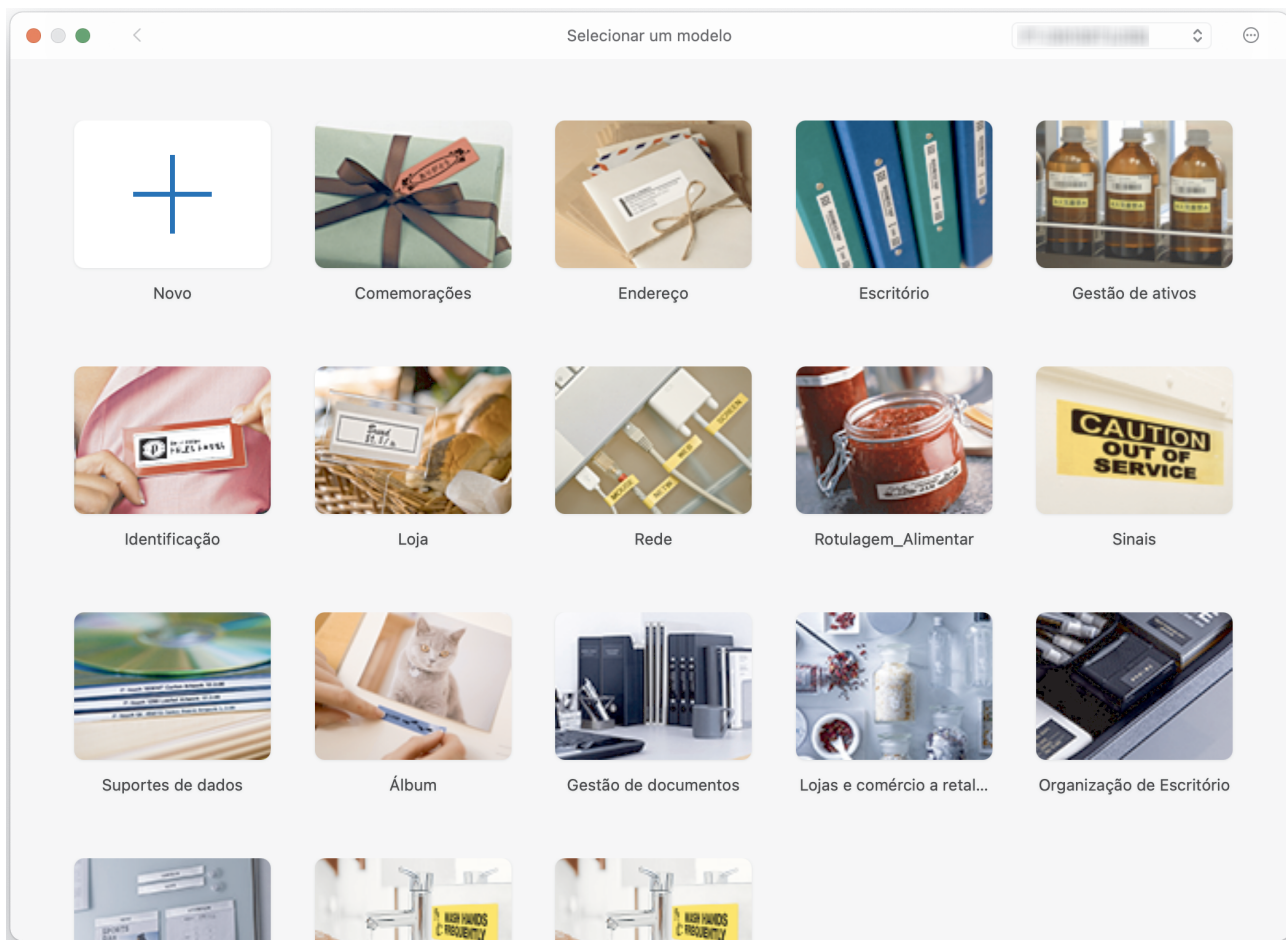

3. Selecione as definições de impressão.
4. Clique no ícone **Imprimir**.

✓ Informações relacionadas

- [Criar e imprimir etiquetas através do computador](#)
 - [Janela principal do P-touch Editor \(Mac\)](#)

Janela principal do P-touch Editor (Mac)

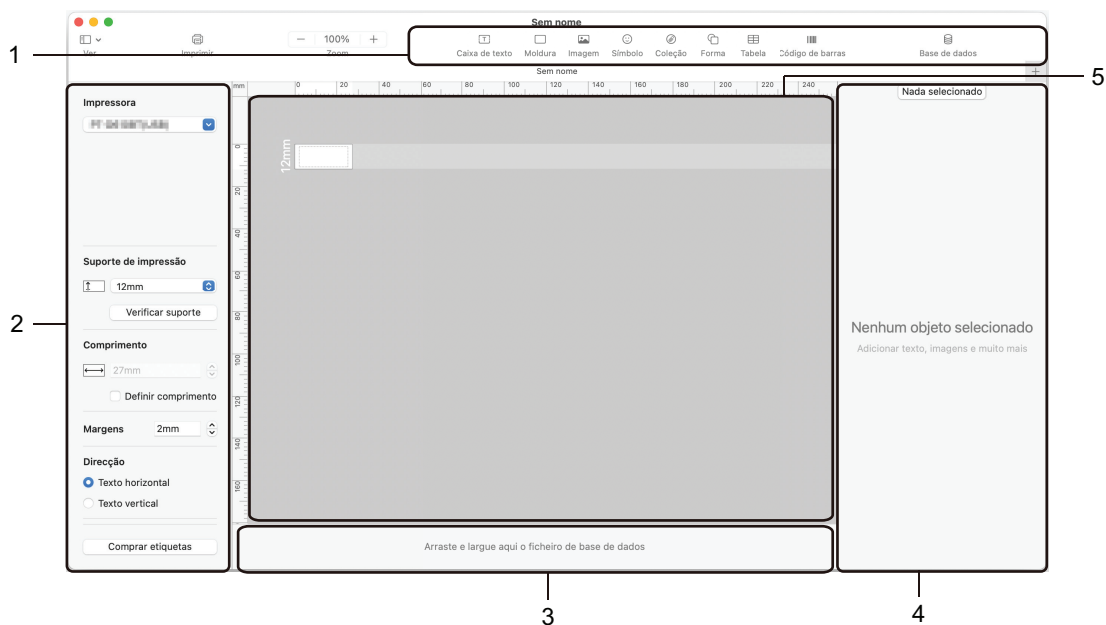

1. Barra de ferramentas
2. Inspetor de objetos
3. Área de ligação de base de dados
4. Inspetor de etiquetas
5. Janela de esquema



Informações relacionadas

- [Criar e imprimir etiquetas utilizando o P-touch Editor \(Mac\)](#)

Imprimir etiquetas utilizando o controlador da impressora (Windows)

Certifique-se de que instalou o controlador da impressora.

Para obter o software e os controladores mais recentes, aceda à página de **Transferências** correspondente ao seu modelo no Brother support website em support.brother.com.

1. Ligue a rotuladora eletrónica a um computador.
2. Abra o documento que pretende imprimir.
3. Selecione o comando de impressão na sua aplicação.
4. Selecione a sua rotuladora eletrónica e clique no botão de propriedades ou de preferências da impressora.
Aparece a janela do controlador da impressora.
5. Altere as definições do controlador da impressora, se necessário.
6. Clique em **OK**.
7. Conclua a sua operação de impressão.



Informações relacionadas

- [Criar e imprimir etiquetas através do computador](#)

Tópicos relacionados:

- [Ligar a rotuladora eletrónica a um computador utilizando um cabo USB](#)
- [Ativar ou desativar o Bluetooth](#)
- [Instalar o software e o controlador da impressora num computador \(Windows\)](#)

Imprimir etiquetas utilizando dispositivos móveis

Modelos Relacionados: PT-D460BT

- [Instalar a aplicação Brother iPrint&Label](#)
- [Criar e imprimir etiquetas utilizando dispositivos móveis](#)

Instalar a aplicação Brother iPrint&Label

Modelos Relacionados: PT-D460BT

Utilize a aplicação Brother iPrint&Label para imprimir diretamente a partir de dispositivos móveis iPhone, iPad, iPod touch e Android™.

Aplicação	Funcionalidades
Brother iPrint&Label	Crie etiquetas para uso comercial, incluindo códigos de barras, etiquetas para equipamentos de escritório e etiquetas para separadores de pastas de arquivo.

Para obter mais informações sobre as aplicações para dispositivos móveis disponíveis para a sua impressora, visite <https://support.brother.com/g/d/f5f9>



Informações relacionadas

- [Imprimir etiquetas utilizando dispositivos móveis](#)

Criar e imprimir etiquetas utilizando dispositivos móveis

Modelos Relacionados: PT-D460BT

Certifique-se de que a rotuladora eletrônica está ligada ao dispositivo móvel através de Bluetooth ou utilizando um cabo USB.

1. Inicie a aplicação de impressão de etiquetas no seu dispositivo móvel.
2. Selecione o modelo ou desenho de etiqueta.



Também pode selecionar uma etiqueta ou imagem que tenha criado anteriormente e imprimi-la.

3. Selecione o menu de impressão na aplicação de impressão de etiquetas.



Informações relacionadas

- [Imprimir etiquetas utilizando dispositivos móveis](#)

Manutenção de rotina

- [Manutenção](#)

Manutenção

Retire sempre as pilhas e desligue o transformador de corrente antes de limpar a rotuladora eletrônica.

- >> [Limpar a unidade](#)
- >> [Limpar a cabeça de impressão](#)
- >> [Limpar a unidade de corte da fita](#)

Limpar a unidade

1. Limpe qualquer pó e marcas da rotuladora eletrônica com um pano macio e seco.
2. Utilize um pano ligeiramente humedecido em marcas difíceis de remover.



Não use diluente, benzeno, álcool ou qualquer outro solvente orgânico. Estes podem deformar ou danificar a caixa da rotuladora eletrônica.

Limpar a cabeça de impressão

O aparecimento de riscas ou de caracteres com pouca qualidade em etiquetas impressas é geralmente indicativo de que a cabeça de impressão está suja.

Limpe a cabeça de impressão com uma cotonete ou com a cassete de limpeza da cabeça de impressão opcional (TZe-CL4).

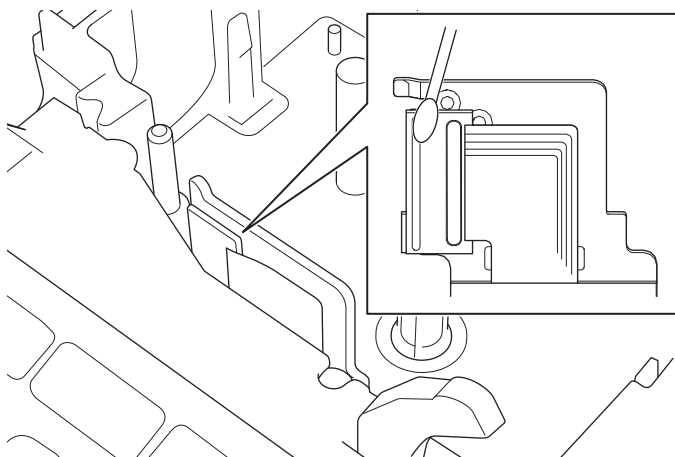

- Não toque diretamente na cabeça de impressão com as mãos desprotegidas.
- Leia e siga as instruções fornecidas com a cassete de limpeza da cabeça de impressão.

Limpar a unidade de corte da fita

Pode acumular-se cola da fita na lâmina de corte após uma utilização continuada, tornando a lâmina menos afiada, o que pode resultar no encravamento de fita na unidade de corte.

Cerca de uma vez por ano, limpe a lâmina de corte com uma cotonete embebida em álcool isopropílico.

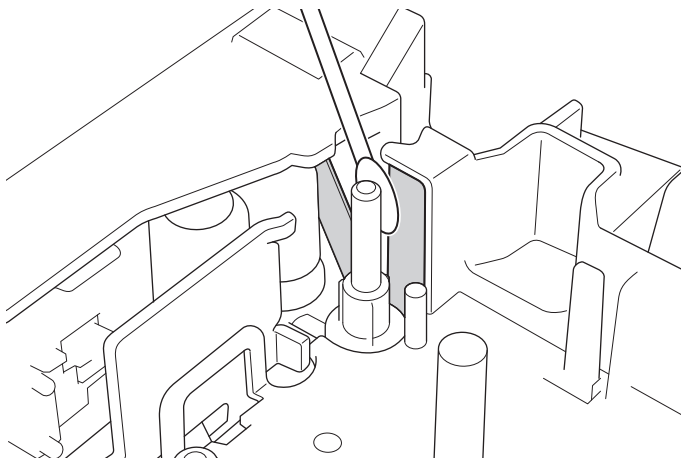

- Não toque diretamente na lâmina de corte com as mãos desprotegidas.
- Utilize álcool isopropílico de acordo com as orientações do fabricante.



Informações relacionadas

- [Manutenção de rotina](#)

Resolução de problemas



- [Se tiver dificuldades com a rotuladora eletrónica](#)
- [Mensagens de erro e de manutenção](#)
- [Verificar as informações da versão](#)
- [Repor a rotuladora eletrónica](#)

Se tiver dificuldades com a rotuladora eletrónica

Este capítulo explica como resolver problemas típicos que podem ocorrer na utilização da rotuladora eletrónica.

Se continuar a ter problemas >> *Informações relacionadas* Se, após a leitura dos tópicos, não conseguir resolver o problema, visite o Brother support website em support.brother.com.

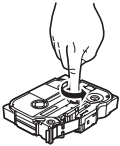
Problema	Solução
A rotuladora eletrónica não imprime.	<ul style="list-style-type: none"> • Certifique-se de que a cassete de fita está inserida corretamente. • Se a cassete de fita estiver vazia, substitua-a. Para encomendar consumíveis e acessórios, visite www.brother.com. • Certifique-se de que a tampa do compartimento da cassete de fita está firmemente fechada. • Certifique-se de que a rotuladora eletrónica está ligada. • (PT-D460BT) Certifique-se de que a definição de Bluetooth do computador ou dispositivo móvel está ativada. • (PT-D460BT) Certifique-se de que a rotuladora eletrónica está ligada ao computador ou dispositivo móvel através de Bluetooth. • Certifique-se de que a rotuladora eletrónica está selecionada na aplicação Brother iPrint&Label. • Certifique-se de que a rotuladora eletrónica não está emparelhada com outro dispositivo. • Certifique-se de que a rotuladora eletrónica e o dispositivo móvel ou computador estão suficientemente próximos para comunicar. • (PT-D460BT) Certifique-se de que a definição de religação automática por Bluetooth de outro computador ou dispositivo móvel não está ativada. • Certifique-se de que não existem dispositivos emissores de ondas de rádio (por exemplo, um forno micro-ondas) nas proximidades. • Certifique-se de que está instalado o controlador da impressora correto ao imprimir a partir de um computador. • Ligue a rotuladora eletrónica ao computador através do cabo USB (fornecido) ao imprimir a partir de um computador. • Se a cabeça de impressão estiver suja, limpe-a com uma cotonete seca ou com a cassete de limpeza da cabeça de impressão opcional (TZe-CL4).
<ul style="list-style-type: none"> • A fita não é alimentada corretamente. • A fita fica presa dentro da rotuladora eletrónica. 	<ul style="list-style-type: none"> • Se a fita estiver dobrada, corte a secção dobrada. • Se a fita estiver encravada, retire a cassete de fita, retire a fita encravada e corte qualquer secção de fita danificada. • Certifique-se de que a extremidade da fita passa pela guia da fita. • Confirme que a fita está virada para a ranhura de saída da fita. • Retire a cassete de fita e volte a inseri-la.
Ocorreu um erro ao utilizar uma aplicação móvel.	Aceda ao menu de definições da sua aplicação para dispositivos móveis e selecione Support (Suporte) > Perguntas mais frequentes e Resolução de problemas .
O ecrã está bloqueado.	<ul style="list-style-type: none"> • Reponha a memória interna para as predefinições de fábrica. Mais informação >> <i>Tópicos relacionados</i> • Desligue o transformador de corrente e retire as pilhas durante pelo menos 10 minutos.
O visor LCD fica em branco depois de ligar a alimentação.	Certifique-se de que as pilhas estão corretamente instaladas ou que o transformador de corrente fornecido com a rotuladora eletrónica está corretamente ligado.
As mensagens no visor LCD são apresentadas num idioma estrangeiro.	Defina o idioma que pretende para o visor LCD. Mais informação >> <i>Tópicos relacionados</i>
A rotuladora eletrónica para ao imprimir uma etiqueta.	<ul style="list-style-type: none"> • Substitua a cassete de fita se estiver visível fita com faixas, dado que isso indica que chegou ao fim da fita.

Problema	Solução
	<ul style="list-style-type: none"> Substitua todas as pilhas ou ligue diretamente o transformador de corrente à rotuladora eletrônica.
Não estão disponíveis ficheiros de etiquetas anteriormente guardados.	Todos os ficheiros guardados na memória interna são eliminados se as pilhas estiverem fracas ou se o transformador de corrente for desligado.
<ul style="list-style-type: none"> Não consigo instalar o controlador da impressora, mesmo que siga o procedimento correto. (Windows) Não consigo ver a minha impressora indicada no P-touch Editor, apesar de ter instalado o controlador da impressora. (Windows) 	<p>Se não conseguir utilizar a rotuladora eletrônica apesar de ter instalado o controlador da impressora:</p> <ol style="list-style-type: none"> Descarregue a ferramenta de limpeza da informação do controlador de impressão a partir da página correspondente ao seu modelo em support.brother.com. Utilize a ferramenta de limpeza da informação do controlador da impressora para eliminar as informações da impressora. Volte a executar o programa de instalação do controlador da impressora e siga as instruções no ecrã para prosseguir com a instalação.
A fita com tinta está separada do rolo de tinta.	<p>Se a fita com tinta se tiver partido, substitua a cassete de fita. Caso contrário, deixe a fita sem a cortar, retire cuidadosamente a cassete de fita e enrole a fita com tinta solta para dentro da bobina.</p> 
Não é possível ler os códigos de barras ou códigos QR impressos.	<ul style="list-style-type: none"> Substitua a fita. (Recomendada: fita de preto sobre branco) Amplie os códigos de barras ou códigos QR utilizando a sua aplicação de códigos de barras, se possível.
Não sei o número da versão do firmware da rotuladora eletrônica.	Pode confirmar o número da versão do firmware e outras informações no visor LCD. Mais informação >> <i>Tópicos relacionados</i>
Quando se imprime a etiqueta, há demasiada margem (espaço) de ambos os lados do texto.	<ul style="list-style-type: none"> Selecione a opção <i>Marg peq, Cont.</i> ou <i>S/crt</i> para margens mais pequenas. Mais informação >> <i>Tópicos relacionados</i> Após a impressão da última etiqueta, prima  e  em simultâneo para alimentar a fita e depois ejete e corte a última etiqueta. Tenha em atenção que, quando utilizar este método, a rotuladora eletrônica irá alimentar cerca de 23 mm de fita antes da nova etiqueta seguinte.
Não é possível aumentar o tamanho do tipo de letra.	O tipo de letra já está no tamanho máximo para a largura da etiqueta ou o comprimento da etiqueta foi definido, existindo assim um limite do tamanho do tipo de letra para evitar exceder o comprimento definido.
Quando são impressas várias etiquetas, a última etiqueta é incorretamente cortada.	Quando a opção <i>Cont.</i> está ativada, alimente a fita para ejetar a última etiqueta impressa e pressione a alavanca da unidade de corte da fita para cortar manualmente a etiqueta.
Não consigo atualizar o firmware da impressora utilizando o P-touch Update Software, o Transfer Express ou a Mac Update Tool.	Reinicie a impressora e tente atualizar novamente o firmware. Não prima quaisquer botões durante a atualização do firmware até que o ecrã inicial seja automaticamente apresentado.
A rotuladora eletrônica não funciona normalmente.	<ul style="list-style-type: none"> Reponha a memória interna para as predefinições de fábrica. Mais informação >> <i>Tópicos relacionados</i> Desligue o transformador de corrente e retire as pilhas durante pelo menos 10 minutos.



Informações relacionadas

- Resolução de problemas

Tópicos relacionados:

- Repor a rotuladora eletrónica
- Definir o idioma
- Verificar as informações da versão
- Opções de corte da fita

Mensagens de erro e de manutenção

>> [PT-D410](#)

>> [PT-D460BT](#)

PT-D410

Mensagem	Causa/Resolução
Erro Cortador!	A alavanca da unidade de corte da fita foi pressionada ao tentar imprimir ou alimentar a fita. Se a fita estiver encravada na unidade de corte, retire a fita. Desligue a rotuladora eletrônica e volte a ligá-la antes de continuar.
Erro Sist. XX	Contacte o Serviço de Apoio ao Cliente da Brother.
Límite Compr.!	O comprimento da etiqueta impressa utilizando o texto introduzido é superior a 999 mm. Edite o texto de modo a que o comprimento da etiqueta seja inferior a 999 mm.
Txt dem longo!	O comprimento da etiqueta impressa utilizando o texto introduzido é superior à definição de comprimento. Edite o texto para caber dentro do comprimento definido ou altere a definição de comprimento.
Ver n° Díg. Intr!	O número introduzido de dígitos nos dados do código de barras não coincide com o número definido de dígitos nos parâmetros do código de barras. Introduza o número correto de dígitos.

PT-D460BT

Mensagem	Causa/Resolução
Avaria do cortador!	Se a fita estiver encravada na unidade de corte, retire a fita. Desligue a rotuladora eletrônica e volte a ligá-la antes de continuar.
Erro de sistema XX	Contacte o Serviço de Apoio ao Cliente da Brother.
Etiq. demas. longa!	O comprimento da etiqueta impressa utilizando o texto introduzido é superior a 999 mm. Edite o texto de modo a que o comprimento da etiqueta seja inferior a 999 mm.
Texto demas. longo!	O comprimento da etiqueta impressa utilizando o texto introduzido é superior à definição de comprimento. Edite o texto para caber dentro do comprimento definido ou altere a definição de comprimento.
Verifique o n.º de dígitos introduzido	O número introduzido de dígitos nos dados do código de barras não coincide com o número definido de dígitos nos parâmetros do código de barras. Introduza o número correto de dígitos.



Informações relacionadas

- [Resolução de problemas](#)

Verificar as informações da versão

Pode confirmar o número da versão do firmware e outras informações no visor LCD. Pode necessitar destas informações se entrar em contacto com a Brother com uma dúvida ou relativamente à sua garantia.

>> [PT-D410](#)

>> [PT-D460BT](#)

PT-D410

1. Prima .
2. Prima ▲ ou ▼ para visualizar [Informações da versão] e depois prima **OK**.

PT-D460BT

1. Prima .
2. Prima ◀ ou ▶ para visualizar [Definições] e depois prima **OK**.
3. Prima ▲ ou ▼ para visualizar [Informações da versão] e depois prima **OK**.

Informações relacionadas

- [Resolução de problemas](#)

Repor a rotuladora eletrónica

Reponha a memória interna da rotuladora eletrónica para apagar todos os ficheiros guardados de etiquetas ou se a rotuladora eletrónica não estiver a funcionar corretamente.

- [Repor as predefinições de fábrica da impressora](#)
- [Repor utilizando o visor LCD](#)

Repor as predefinições de fábrica da impressora

Modelos Relacionados: PT-D410

NOTA

Todo o texto, definições de formatação, definições de opções e ficheiros de etiquetas guardados são apagados quando repõe a rotuladora eletrónica.

As definições de idioma e de unidade de medição também são apagadas.

1. Desligue a rotuladora eletrónica.
2. Prima sem soltar  e .
3. Enquanto mantém premidas as teclas  e , prima  uma vez e depois solte  e .

NOTA

Solte  antes de soltar as outras teclas.

✓ Informações relacionadas

- [Repor a rotuladora eletrónica](#)

Repor utilizando o visor LCD

Modelos Relacionados: PT-D460BT

1. Prima .
2. Prima ◀ ou ▶ para visualizar [Definições] e depois prima **OK**.
3. Prima ▲ ou ▼ para visualizar [Repor] e depois prima **OK**.
4. Prima ▲ ou ▼ para visualizar o método de reposição e depois prima **OK**.
É apresentada uma mensagem, pedindo-lhe que confirme a sua opção de reposição.
5. Prima **OK**.



Se utilizar as opções de reposição [Repor Todas Definições] ou [Predefinições], terá de voltar a definir o seu idioma predefinido preferido após a reposição.

Opções de reposição	Detalhes
Repor Todas Definições	A memória de ficheiros NÃO é apagada. Os dados de definições são apagados e todas as definições são repostas para as predefinições de fábrica.
Eliminar Todo Conteúdo	A memória de ficheiros é apagada. Os dados de definições NÃO são apagados e as definições permanecem conforme atualmente configuradas.
Predefinições	A memória de ficheiros, etiquetas e definições personalizadas são repostas para as predefinições de fábrica.



Informações relacionadas

- [Repor a rotuladora eletrônica](#)

Anexo

- [Especificações](#)
- [Ajuda e apoio ao cliente da Brother](#)

Especificações

- >> Impressão
- >> Tamanho
- >> Interface
- >> Ambiente
- >> Alimentação de corrente
- >> Suportes multimédia
- >> Memória
- >> Sistemas operativos compatíveis

Impressão

Velocidade de impressão (Depende do papel utilizado)	Máximo de 20 mm/s (PT-D410) Máximo de 30 mm/s (PT-D460BT)
Altura máxima de impressão	15,8 mm (ao usar fita de 18 mm) ¹

¹ O tamanho real dos caracteres pode ser mais pequeno do que a altura máxima de impressão.

Tamanho

Peso	Cerca de 760 g (sem pilhas e cassete de fita) (PT-D410) Cerca de 770 g (sem pilhas e cassete de fita) (PT-D460BT)
Dimensões	Cerca de 187 mm (L) x 178 mm (P) x 72 mm (A) (PT-D410) Cerca de 187 mm (L) x 178 mm (P) x 72 mm (A) (PT-D460BT)
Visor LCD	128 x 48 pontos (PT-D410) 320 x 120 pontos (PT-D460BT)

Interface

USB	USB ver. 2.0 (alta velocidade) (micro B)
Bluetooth (PT-D460BT)	Bluetooth ver. 5.0 SPP: iAP2

Ambiente

Temperatura de funcionamento	Entre 10 °C e 35 °C
Humidade de funcionamento	Entre 20% e 80% Temperatura máxima de bolbo húmido: 27 °C

Alimentação de corrente

Pilhas	Seis pilhas alcalinas de tamanho AA (LR6) Transformador de corrente (AD-E001A)
---------------	---

Suportes multimédia

Largura da fita	Cassete de fita TZe padrão: 3,5 mm, 6 mm, 9 mm, 12 mm, 18 mm
N.º de linhas	Fita de 18 mm: 1 a 5 linhas Fita de 12 mm: 1 a 3 linhas Fita de 9 mm: 1 a 2 linhas

	Fita de 6 mm: 1 a 2 linhas Fita de 3,5 mm: 1 linha
--	---

Memória

Memória intermédia de texto	Máximo de 280 caracteres
Armazenamento de ficheiros	Máximo de 50 ficheiros (PT-D410) Máximo de 70 ficheiros (PT-D460BT)

Sistemas operativos compatíveis

Para obter a lista mais recente de software compatível, visite support.brother.com.

Informações relacionadas

- [Anexo](#)
-

Ajuda e apoio ao cliente da Brother

Se necessitar de ajuda relativamente à utilização do seu produto Brother, visite support.brother.com para consultar as perguntas frequentes e as sugestões de resolução de problemas. Pode também descarregar o software, firmware e controladores mais recentes, para melhorar o desempenho do equipamento, e também documentação para o utilizador, para saber como tirar o máximo partido do seu produto Brother.

Pode encontrar mais informações sobre o produto e de assistência no site da representação local da Brother. Visite www.brother.com para encontrar os dados de contacto da representação local da Brother e para registar o seu novo produto.



Informações relacionadas

- [Anexo](#)
-

brother

