



# Podręcznik użytkownika

**PT-D410**

**PT-D460BT**

## Spis Treści

<b>Przed rozpoczęciem korzystania z drukarki etykiet .....</b>	<b>1</b>
Definicje oznaczeń .....	2
Zalecenia ogólne .....	3
Znaki handlowe i licencje .....	4
Ważna informacja .....	5
<b>Konfigurowanie drukarki etykiet .....</b>	<b>6</b>
Opis części .....	7
Wyświetlacz LCD .....	8
Klawiatura .....	10
Podłącz zasilacz sieciowy .....	14
Zainstaluj baterie .....	15
Włóż kasetę z taśmą .....	16
Włącz/wyłącz drukarkę etykiet .....	17
Ustaw język .....	18
Ustaw jednostki miary .....	19
Ustaw czas automatycznego wyłączenia .....	20
Włącz lub wyłącz Bluetooth .....	22
Podaj taśmę .....	23
Dostosowanie kontrastu wyświetlacza LCD .....	24
Włącz/wyłącz podświetlenie .....	25
<b>Instalacja oprogramowania .....</b>	<b>26</b>
Zainstaluj sterownik drukarki i oprogramowanie na komputerze (Windows) .....	27
Dostępne aplikacje .....	28
Podłączanie drukarki etykiet do komputera .....	29
Podłącz drukarkę etykiet do komputera za pomocą kabla USB .....	30
<b>Edycja etykiety .....</b>	<b>31</b>
Dodaj tekst do swojej etykiety .....	32
Dodaj nową linię tekstu do swojej etykiety .....	33
Dodaj nowy blok tekstu do etykiety .....	35
Usuwanie tekstu .....	37
Wstawianie tabulatora .....	38
Zmień długość tabulatora .....	39
Autouzupełnianie popularnych słów przy użyciu przypomnień tekstowych .....	40
Usuwanie pamięci przypomnień tekstowych .....	41
Włącz lub wyłącz przypomnienia tekstowe .....	42
Wprowadź symbole .....	43
Wprowadzanie symboli za pomocą funkcji symboli .....	44
Ustawianie historii symboli .....	45
Opcje symboli .....	46
Wprowadzanie liter ze znakami diakrytycznymi .....	50
Opcje znaków akcentowanych .....	51
Ustawianie atrybutów znaków .....	53
Zastosuj atrybuty czcionki do znaku .....	54
Zastosuj atrybuty znaków do wiersza tekstu .....	55
Opcje ustawień atrybutów .....	57

Ustawianie automatycznego dopasowania stylu .....	59
Ustaw długość etykiety.....	60
Ustawianie ramek .....	61
Korzystanie z układów automatycznego formatowania .....	64
Korzystanie z szablonów .....	65
Opcje szablonów .....	67
Opcje szablonów .....	68
Korzystanie z układów blokowych.....	70
Opcje układu blokowego .....	72
Opcje układu blokowego .....	74
Tworzenie etykiety z kodem kreskowym.....	76
Twórz i drukuj kody kreskowe .....	77
Edytuj lub usuń kod kreskowy i dane kodu kreskowego .....	80
<b>Drukowanie etykiet .....</b>	<b>81</b>
Wyświetlanie podglądu etykiet .....	82
Drukowanie etykiet.....	83
Drukowanie sekwencyjne .....	84
Drukowanie lustrzane .....	85
Wybierz opcję cięcia .....	86
Opcje odcinania taśmy .....	87
Dostosuj długość etykiety.....	89
<b>Korzystanie z pamięci plików .....</b>	<b>90</b>
Zapisywanie plików etykiet.....	91
Wydrukuj, otwórz i usuń zapisaną etykietę .....	92
<b>Tworzenie i drukowanie etykiet przy użyciu komputera .....</b>	<b>93</b>
Twórz etykiety za pomocą aplikacji P-touch Editor (Windows) .....	94
Twórz etykiety i drukuj za pomocą aplikacji P-touch Editor (Mac) .....	95
Okno główne programu P-touch Editor (Mac) .....	96
Drukowanie etykiet przy użyciu sterownika drukarki (Windows).....	97
<b>Drukowanie etykiet przy użyciu urządzeń mobilnych .....</b>	<b>98</b>
Zainstaluj aplikację Brother iPrint&Label.....	99
Twórz etykiety i drukuj za pomocą urządzeń mobilnych .....	100
<b>Rutynowa konserwacja .....</b>	<b>101</b>
Konserwacja.....	102
<b>Rozwiązywanie problemów .....</b>	<b>104</b>
Jeśli masz problemy z drukarką etykiet .....	105
Komunikaty o błędzie i konserwacyjne .....	108
Sprawdź informacje o wersji .....	109
Zresetuj drukarkę etykiet.....	110
Zresetuj drukarkę do ustawień fabrycznych .....	111
Resetuj za pomocą wyświetlacza LCD .....	112
<b>Dodatek .....</b>	<b>113</b>
Specyfikacja .....	114
Pomoc i obsługa klienta firmy Brother.....	116





## Przed rozpoczęciem korzystania z drukarki etykiet

- [Definicje oznaczeń](#)
- [Zalecenia ogólne](#)
- [Znaki handlowe i licencje](#)
- [Ważna informacja](#)



## Definicje oznaczeń

W tym Podręczniku Użytkownika stosowane są następujące symbole i konwencje:

 <b>NIEBEZPIECZEŃSTWO</b>	NIEBEZPIECZEŃSTWO określa bezwzględnie niebezpieczną sytuację która, jeśli się jej nie uniknie, doprowadzi do śmierci lub poważnych obrażeń.
 <b>OSTRZEŻENIE</b>	OSTRZEŻENIE określa potencjalnie niebezpieczną sytuację która, jeśli się jej nie uniknie, może spowodować śmierć lub poważne obrażenia.
 <b>UWAGA</b>	UWAGA wskazuje na potencjalnie niebezpieczną sytuację, która, jeśli się jej nie uniknie, może doprowadzić do lekkich lub średnich obrażeń.
<b>WAŻNE</b>	WAŻNE wskazuje na potencjalnie niebezpieczną sytuację, która, jeśli się jej nie uniknie, może doprowadzić do uszkodzeń mienia lub utraty funkcjonalności produktu.
<b>INFORMACJA</b>	INFORMACJA określają środowisko pracy, warunki instalacji lub specjalne warunki eksploatacji.
	Ikona podpowiedzi oznacza przydatne wskazówki i dodatkowe informacje.
<b>Pogrubienie</b>	Pogrubieniem oznaczone są przyciski na panelu sterowania urządzenia lub na ekranie komputera.
<i>Kursywa</i>	Kursywa podkreśla ważny punkt lub wskazuje powiązany temat.
Courier New	Czcionką Courier New napisane są komunikaty pokazywane na wyświetlaczu LCD urządzenia.



### Powiązane informacje

- [Przed rozpoczęciem korzystania z drukarki etykiet](#)

## Zalecenia ogólne

- W zależności od obszaru, materiału i warunków otoczenia etykieta może się odkleić lub zostać trwale przyklejona, a kolor etykiety może ulec zmianie lub przenosić się na inne przedmioty. Przed naklejeniem etykiety sprawdź warunki otoczenia i materiał. Przetestuj etykietę, przyklejając jej mały kawałek do nie zwracającego uwagi obszaru zamierzonej powierzchni.
- NIE WOLNO używać urządzenia, komponentów lub materiałów eksploatacyjnych w jakikolwiek sposób lub w jakimkolwiek celu nie opisanym w tym podręczniku. Może to prowadzić do wypadków lub uszkodzeń.
- Używaj tylko taśm Brother TZe z drukarką etykiet. Nie używaj taśm, które nie mają oznaczenia .
- Do czyszczenia głowicy drukującej używaj miękkiej ściereczki; nie dotykaj głowicy drukującej.
- NIE NALEŻY wywierać nadmiernego nacisku na dźwignię odcinarki taśmy.
- NIE próbuj drukować, kiedy kaseeta jest pusta; może to uszkodzić głowicę drukującą.
- NIE ciągnij za taśmę podczas drukowania lub podawania, ponieważ grozi to uszkodzeniem taśmy i drukarki etykiet.
- Wszelkie dane przechowywane w pamięci zostaną utracone w przypadku awarii, naprawy drukarki lub całkowitego rozładowania baterii.
- Drukowane znaki mogą wyglądać inaczej niż te wyświetlane na podglądzie wydruku, ponieważ ekran urządzenia lub komputera może mieć wyższą rozdzielczość niż drukarka etykiet.
- Długość wydrukowanej etykiety może różnić się od wyświetlanej długości etykiety.
- Po odłączeniu zasilania na dwie minuty cały tekst, ustawienia formatowania oraz wszystkie pliki tekstowe zapisane w pamięci zostają usunięte.
- Pamiętaj, aby przeczytać instrukcje dostarczone z taśmami do naprasowywania na tekstylia, bardzo mocnymi taśmami samoprzylepnymi lub innymi specjalnymi taśmami oraz postępować zgodnie ze wskazówkami zawartymi w tych instrukcjach.
- W fazie produkcyjnej i podczas transportu na wyświetlaczu LCD znajduje się plastikowa, przezroczysta folia ochronna. Przed rozpoczęciem użytkowania usuń tę folię.



### Powiązane informacje

- [Przed rozpoczęciem korzystania z drukarki etykiet](#)

## Znaki handlowe i licencje

- Android to znak handlowy firmy Google LLC.
- Google Play oraz logo Google Play to znaki handlowe firmy Google LLC.
- Znak słowny i logo Bluetooth® są zastrzeżonym znakiem towarowym firmy Bluetooth SIG, Inc., a każde użycie tych znaków przez Brother Industries, Ltd. jest objęte licencją. Inne znaki towarowe i nazwy handlowe należą do ich odpowiednich właścicieli.
- Kod QR to zastrzeżony znak handlowy firmy DENSO WAVE INCORPORATED.
- Mac, iPad, iPhone i iPod touch to znaki handlowe firmy Apple Inc.
- QR Code Generating Program Copyright © 2008 DENSO WAVE INCORPORATED.
- Części tego oprogramowania są objęte prawami autorskimi: Copyright © 2014 The FreeType Project ([www.freetype.org](http://www.freetype.org)). Wszelkie prawa zastrzeżone.

**Wszelkie nazwy handlowe lub nazwy produktów widoczne na produktach firmy Brother, a także w powiązanych dokumentach lub innych materiałach, to znaki handlowe lub zastrzeżone znaki handlowe firm będących ich właścicielami.**



### Powiązane informacje

- [Przed rozpoczęciem korzystania z drukarki etykiet](#)

## Ważna informacja

- Treść tego dokumentu i specyfikacje drukarki etykiet mogą ulec zmianie bez powiadomienia.
- Firma Brother zastrzega sobie prawo wprowadzania zmian specyfikacji i zawartych tu materiałów bez powiadomienia i nie ponosi odpowiedzialności za jakiegokolwiek szkody (w tym wynikowe) spowodowane przedstawionymi materiałami, w tym w szczególności błędami typograficznymi i innymi związanymi z publikacją.
- Ta drukarka etykiet nie obsługuje połączenia bezprzewodowego.
- Ekrany pokazane w niniejszym dokumencie mogą się różnić od rzeczywistych w zależności od systemu operacyjnego komputera, modelu posiadanego produktu oraz wersji oprogramowania.
- Przed rozpoczęciem użytkowania drukarki etykiet przeczytaj wszystkie dołączone do niej dokumenty, aby uzyskać informacje na temat bezpieczeństwa i prawidłowej obsługi.
- Drukarka etykiet pokazana na ilustracjach może różnić się od danej drukarki etykiet.
- Dostępne materiały eksploatacyjne mogą się różnić w zależności od kraju lub regionu.
- Zalecamy korzystanie z najnowszej wersji P-touch Editor.
- Aby zagwarantować aktualność wydajności drukarki etykiet, odwiedź stronę [support.brother.com](http://support.brother.com), aby sprawdzić najnowsze aktualizacje oprogramowania sprzętowego. W przeciwnym razie niektóre funkcje drukarki etykiet mogą być niedostępne.
- Podczas wymiany lub utylizacji drukarki etykiet firma Brother zdecydowanie zaleca przywrócenie jej do ustawień fabrycznych w celu usunięcia wszystkich informacji osobistych.



### Powiązane informacje

- [Przed rozpoczęciem korzystania z drukarki etykiet](#)

## Konfigurowanie drukarki etykiet

- Opis części
- Wyświetlacz LCD
- Klawiatura
- Podłącz zasilacz sieciowy
- Zainstaluj baterie
- Włóż kasetę z taśmą
- Włącz/wyłącz drukarkę etykiet
- Ustaw język
- Ustaw jednostki miary
- Ustaw czas automatycznego wyłączenia
- Włącz lub wyłącz Bluetooth
- Podaj taśmę
- Dostosowanie kontrastu wyświetlacza LCD
- Włącz/wyłącz podświetlenie

## Opis części

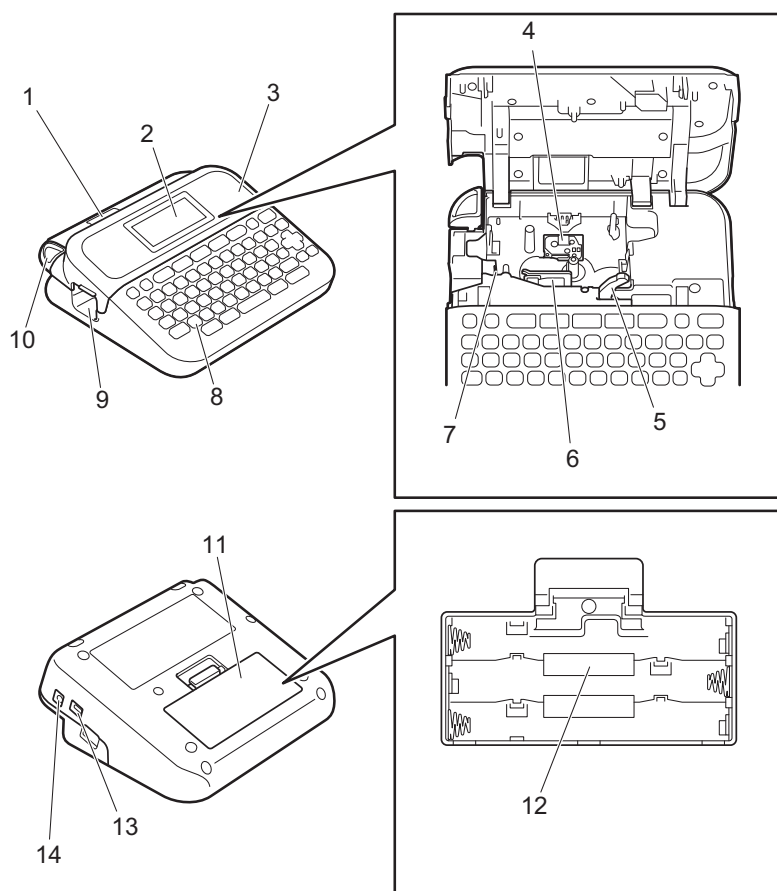

1. Okno podglądu taśmy
2. Wyświetlacz ciekłokrystaliczny (LCD)
3. Pokrywa komory kasety z taśmą
4. Komora kasety z taśmą
5. Dźwignia zwalnająca
6. Głowica drukująca
7. Odcinarka taśmy
8. Klawiatura
9. Szczelina wylotowa taśmy
10. Dźwignia odcinarki taśmy
11. Pokrywa komory baterii
12. Komora baterii
13. Gniazdo USB
14. Gniazdo zasilacza sieciowego



### Powiązane informacje

- [Konfigurowanie drukarki etykiet](#)

## Wyświetlacz LCD

>> [PT-D410](#)

>> [PT-D460BT](#)

### PT-D410

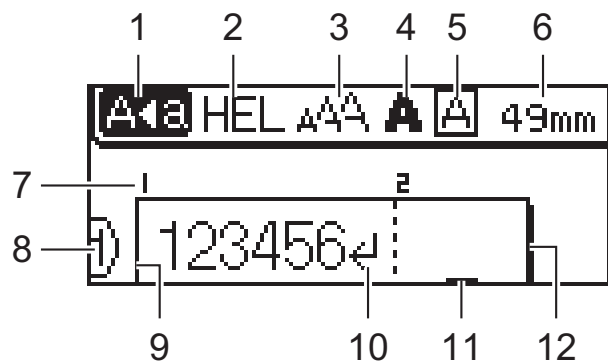

#### 1. Tryb wielkich liter

Wskazuje, czy włączony jest tryb Caps Lock.

#### 2. Bieżąca czcionka

Wskazuje bieżącą czcionkę.

#### 3. Rozmiar znaku

Wskazuje aktualny rozmiar znaku.

#### 4. Styl znaków

Wskazuje aktualny styl znaków.

#### 5. Ramka

Wskazuje, czy ustawiona jest ramka.

#### 6. Długość taśmy

Określa długość taśmy dla wprowadzanego tekstu.

#### 7. Numer bloku

Wskazuje numer bloku.

#### 8. Numer wiersza

Oznacza numer wiersza w układzie etykiety.

#### 9. Początek wiersza

Wskazuje wiersz początkowy.

#### 10. Znak powrotu

Oznacza koniec wiersza tekstu.

#### 11. Kursor

Wskazuje aktualną pozycję wprowadzania danych.

Nowe znaki pojawiają się po lewej stronie kursora.

#### 12. Koniec wiersza

Wskazuje wiersz końcowy.

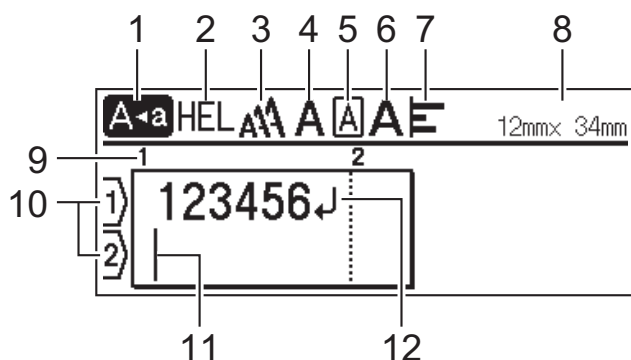

**1. Tryb wielkich liter**

Wskazuje, czy włączony jest tryb Caps Lock.

**2. Bieżąca czcionka**

Wskazuje bieżącą czcionkę.

**3. Rozmiar znaku**

Wskazuje aktualny rozmiar znaku.

**4. Styl znaków**

Wskazuje aktualny styl znaków.

**5. Ramka**

Wskazuje, czy ustawiona jest ramka.

**6. Szerokość**

Wskazuje szerokość znaku.

**7. Wyrównaj**

Wskazuje wyrównanie tekstu.

**8. Szerokość taśmy x długość etykiety**

Wskazuje szerokość taśmy i długość etykiety.

Długość etykiety wyświetlana na wyświetlaczu LCD może nieznacznie różnić się od rzeczywistej długości etykiety po wydrukowaniu.

**9. Numer bloku**

Wskazuje numer bloku.

**10. Numer wiersza**

Oznacza numer wiersza w układzie etykiety.

**11. Kursor**

Wskazuje aktualną pozycję wprowadzania danych.

Nowe znaki pojawiają się po lewej stronie kursora.

**12. Znak powrotu**

Oznacza koniec wiersza tekstu.



**Powiązane informacje**

- [Konfigurowanie drukarki etykiet](#)



## Klawiatura

>> PT-D410

>> PT-D460BT

### PT-D410

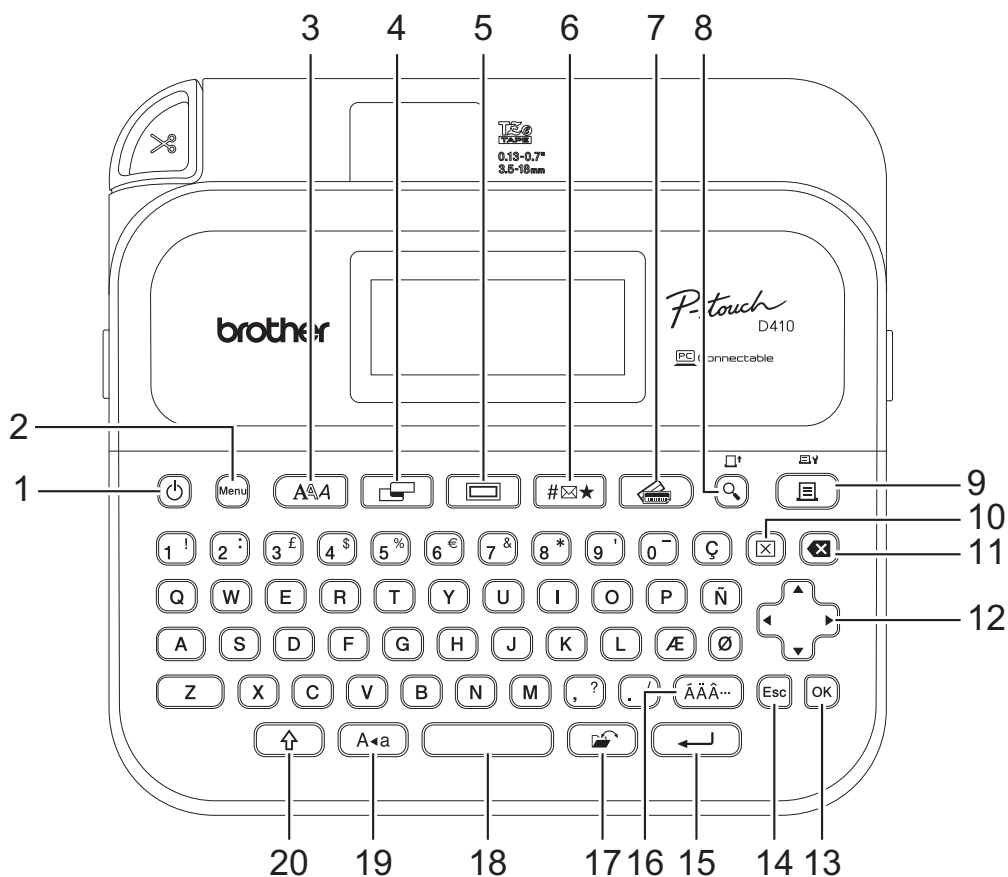

#### 1. Zasilanie

Naciśnij, aby włączyć lub wyłączyć drukarkę etykiet.

#### 2. Menu

Naciśnij, aby przejść do menu głównego.

#### 3. Czcionka

Naciśnij, aby wybrać czcionkę.

#### 4. Etykieta

Naciśnij, aby uzyskać dostęp do atrybutów etykiety.

#### 5. Ramka

Naciśnij, aby wybrać ramkę.

#### 6. Symbol

Naciśnij, aby wybrać i wstawić symbol z menu symboli.

#### 7. Automatické format

Naciśnij, aby wybrać format etykiety z gotowych szablonów lub układów.

#### 8. Podgląd/Wysuń

Naciśnij, aby wyświetlić obraz etykiety przed wydrukowaniem.

Aby podać taśmę, naciśnij klawisze **Podgląd/Wysuń** i **Shift** jednocześnie.

---

## 9. Drukuj/Opcje drukowania

Naciśnij, aby wydrukować.

Aby ustawić opcje drukowania, naciśnij klawisze **Drukuj/Opcje drukowania** i **Shift** jednocześnie.

## 10. Wyczyść

Naciśnij, aby wyczyścić cały tekst i ustawienia drukowania.

## 11. Backspace

Naciśnij, aby usunąć dowolny znak z lewej strony kursora.

## 12. Kursor

Naciśnij, aby przesunąć kursor w kierunku strzałki.

## 13. OK

Naciśnij, aby wybrać wyświetlaną opcję.

## 14. Wyjdź

Naciśnij, aby anulować bieżącą operację.

## 15. Enter

Naciśnij, aby potwierdzić swój wybór.

## 16. Akcent

Naciśnij, aby wybrać i wstawić znak akcentowany.

## 17. Plik

Naciśnij, aby pobrać dane zapisane w pamięci pliku.

## 18. Spacja

Naciśnij, aby wstawić puste miejsce.

Naciśnij, aby powrócić do wartości domyślnej.

## 19. Caps

Naciśnij, aby używać tylko wielkich liter.

## 20. Shift

Naciśnij i przytrzymaj, naciskając klawisz litery lub cyfry, aby wpisać duże litery lub symbol zaznaczony na klawiszu numerycznym.

Aby przesunąć kursor na początek tekstu, naciśnij klawisze **Shift** i **◀** jednocześnie.

Aby przesunąć kursor na koniec tekstu, naciśnij klawisze **Shift** i **▶** jednocześnie.

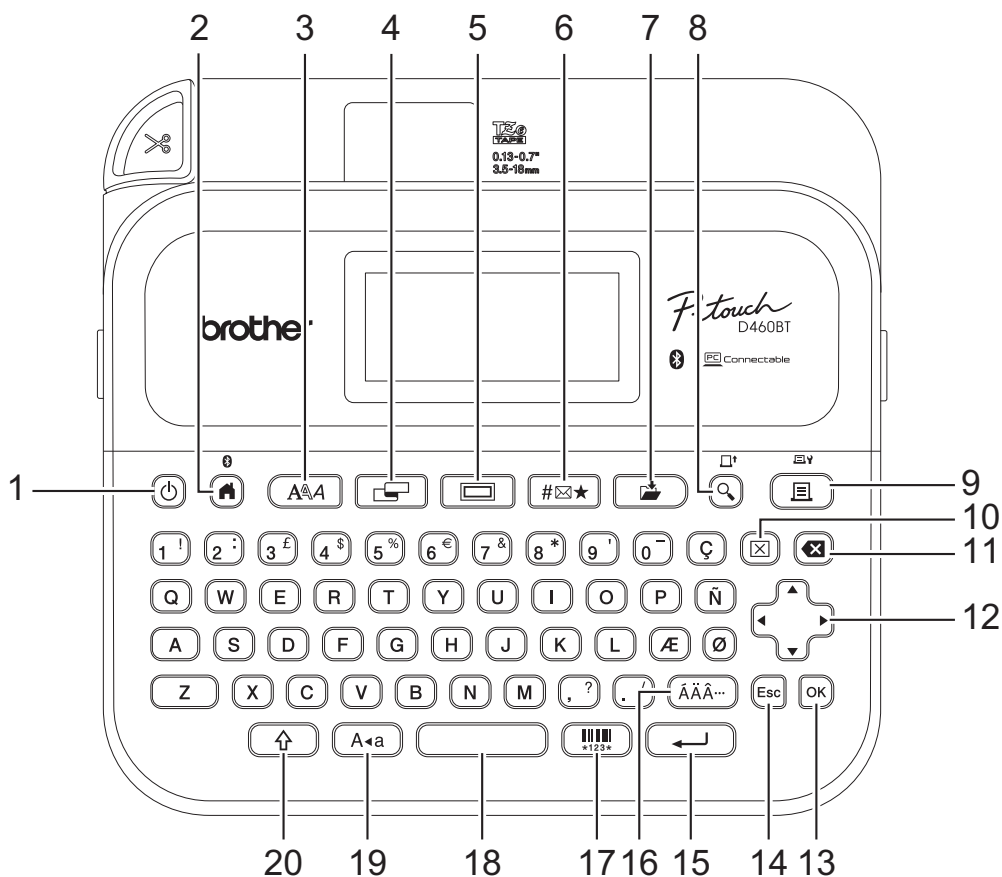

### 1. Zasilanie

Naciśnij, aby włączyć lub wyłączyć drukarkę etykiet.

### 2. Strona główna/Bluetooth

Naciśnij, aby powrócić do ekranu głównego. Aby włączyć lub wyłączyć Bluetooth, naciśnij klawisze **Strona główna/Bluetooth** i **Shift** jednocześnie.

### 3. Czcionka

Naciśnij, aby wybrać czcionkę.

### 4. Etykieta

Naciśnij, aby uzyskać dostęp do atrybutów etykiety.

### 5. Ramka

Naciśnij, aby wybrać ramkę.

### 6. Symbol

Naciśnij, aby wybrać i wstawić symbol z menu symboli.

### 7. Zapisz

Naciśnij, aby zapisać utworzone dane w pamięci pliku.

### 8. Podgląd/Wysuń

Naciśnij, aby wyświetlić obraz etykiety przed wydrukowaniem.

Aby podać taśmę, naciśnij klawisze **Podgląd/Wysuń** i **Shift** jednocześnie.

### 9. Drukuj/Opcje drukowania

Naciśnij, aby wydrukować.

Aby ustawić opcje drukowania, naciśnij klawisze **Drukuj/Opcje drukowania** i **Shift** jednocześnie.

### 10. Wyczyść

Naciśnij, aby wyczyścić cały tekst i ustawienia drukowania.

---

### 11. Backspace

Naciśnij, aby usunąć dowolny znak z lewej strony kursora.

### 12. Kursor

Naciśnij, aby przesunąć kursor w kierunku strzałki.

### 13. OK

Naciśnij, aby wybrać wyświetlaną opcję.

### 14. Wyjdź

Naciśnij, aby anulować bieżącą operację.

### 15. Enter

Naciśnij, aby potwierdzić swój wybór.

### 16. Akcent

Naciśnij, aby wybrać i wstawić znak akcentowany.

### 17. Kod kreskowy

Naciśnij, aby utworzyć etykietę z kodem kreskowym.

### 18. Spacja

Naciśnij, aby wstawić puste miejsce.

Naciśnij, aby powrócić do wartości domyślnej.

### 19. Caps

Naciśnij, aby używać tylko wielkich liter.

### 20. Shift

Naciśnij i przytrzymaj, naciskając klawisz litery lub cyfry, aby wpisać duże litery lub symbol zaznaczony na klawiszu numerycznym.

Aby przesunąć kursor na początek poprzedniego lub następnego bloku, naciśnij jednocześnie klawisze **Shift** i ▲ lub ▼.

Aby przesunąć kursor na początek lub koniec bieżącej wiersza, naciśnij jednocześnie klawisze **Shift** i ◀ lub ▶.



## Powiązane informacje

- [Konfigurowanie drukarki etykiet](#)
-

## Podłącz zasilacz sieciowy

Jeśli podłączasz zasilacz, używaj tylko zasilacza sieciowego, numer części AD-E001A, specjalnie zaprojektowanego dla tej drukarki etykiet.

1. Włóż przewód zasilacza sieciowego do gniazda zasilacza sieciowego z boku drukarki etykiet.
2. Podłącz wtyczkę do najbliższego standardowego gniazda elektrycznego.

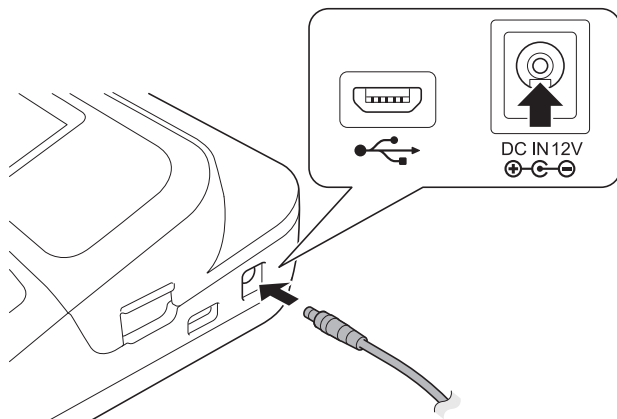

### ✓ Powiązane informacje

- [Konfigurowanie drukarki etykiet](#)

## Zainstaluj baterie

Aby zagwarantować kopię zapasową pamięci, zalecamy używanie sześciu nowych baterii alkalicznych AA (LR6) wraz z zasilaczem sieciowym.

### INFORMACJA

- Aby zabezpieczyć i wykonać kopię zapasową pamięci drukarki etykiet, gdy zasilacz sieciowy jest odłączony, zalecamy zainstalowanie baterii alkalicznych AA w drukarce etykiet.
- Po odłączeniu zasilania na dłużej niż dwie minuty cały tekst i wszystkie ustawienia formatu zostaną usunięte. Wszelkie pliki tekstowe zapisane w pamięci również zostaną wyczyszczone.
- Jeśli planowana jest dłuższa przerwa w użytkowaniu drukarki etykiet, należy z niej wyjąć baterie.
- Zużyte baterie należy oddawać do odpowiedniego punktu zbiórki. Nie należy ich wyrzucać z odpadami ogólnymi. Ponadto należy przestrzegać wszelkich obowiązujących lokalnych i krajowych przepisów.
- W przypadku przechowywania lub wyrzucania baterii należy je owinąć (na przykład taśmą celofanową, jak pokazano na ilustracji), aby zapobiec zwarceniu.

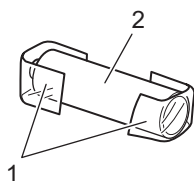

1. Celofanowa taśma
2. Bateria alkaliczna

1. Otwórz pokrywę komory baterii.

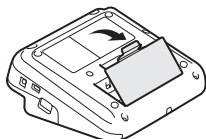

2. Zainstaluj sześć nowych baterii alkalicznych AA (LR6).  
Upewnij się, że są zainstalowane we właściwym kierunku.

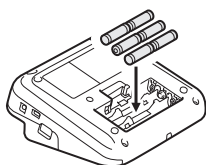

3. Zamknij pokrywę komory baterii.

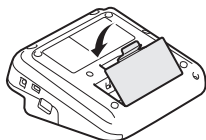

Aby wyjąć baterie, wykonaj procedurę instalacji w odwrotnej kolejności.



### Powiązane informacje

- [Konfigurowanie drukarki etykiet](#)

## Włóż kasetę z taśmą

1. Otwórz pokrywę komory kasety z taśmą.

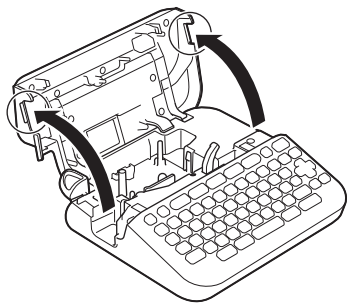

2. Włóż kasetę z taśmą zgodnie z ilustracją.

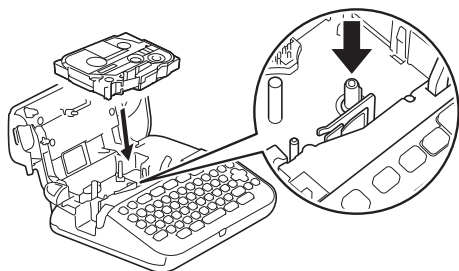

### INFORMACJA

Podczas wkładania kasety z taśmą upewnij się, że taśma nie zahacza się o głowicę drukującą.

3. Zamknij pokrywę komory kasety z taśmą.





Jeśli nie możesz zamknąć pokrywy komory kasety z taśmą, upewnij się, że dźwignia zwalnająca znajduje się w pozycji „do góry”. Jeśli nie, podnieś dźwignię zwalnającą, a następnie zamknij pokrywę.



### Powiązane informacje

- [Konfigurowanie drukarki etykiet](#)

## Włącz/wyłącz drukarkę etykiet

1. Aby włączyć drukarkę etykiet, naciśnij przycisk .
2. Aby wyłączyć drukarkę etykiet, naciśnij i przytrzymaj .

Aby oszczędzać energię i automatycznie wyłączać drukarkę etykiet po określonym czasie, użyj funkcji automatycznego wyłączenia.



### Powiązane informacje

- [Konfigurowanie drukarki etykiet](#)

#### Powiązane tematy:

- [Ustaw czas automatycznego wyłączenia](#)
- [Specyfikacja](#)



## Ustaw język

Gdy włączysz drukarkę etykiet po raz pierwszy, pojawi się ekran wyboru języka. Wybierz język za pomocą ◀ lub ▶, a następnie naciskając **OK**.

>> [PT-D410](#)

>> [PT-D460BT](#)

### PT-D410

1. Naciśnij .
2. Naciśnij ▲ lub ▼, aby wyświetlić [Język], a następnie naciśnij **OK**.
3. Naciśnij ▲ lub ▼, aby wybrać język, a następnie naciśnij **OK**.

### PT-D460BT

1. Naciśnij .
2. Naciśnij ◀ lub ▶, aby wyświetlić [Ustawienia], a następnie naciśnij **OK**.
3. Naciśnij ▲ lub ▼, aby wyświetlić [Język], a następnie naciśnij **OK**.
4. Naciśnij ▲ lub ▼, aby wybrać język, a następnie naciśnij **OK**.



### Powiązane informacje





- [Konfigurowanie drukarki etykiet](#)

## Ustaw jednostki miary







>> [PT-D410](#)

>> [PT-D460BT](#)

### PT-D410

1. Naciśnij .
2. Naciśnij  lub , aby wyświetlić [Jednostka], a następnie naciśnij **OK**.
3. Naciśnij  lub , aby wyświetlić [cał] lub [mm], a następnie naciśnij **OK**.

### PT-D460BT

1. Naciśnij .
2. Naciśnij  lub , aby wyświetlić [Ustawienia], a następnie naciśnij **OK**.
3. Naciśnij  lub , aby wyświetlić [Jednostka], a następnie naciśnij **OK**.
4. Naciśnij  lub , aby wyświetlić [cał] lub [mm], a następnie naciśnij **OK**.



### Powiązane informacje

- [Konfigurowanie drukarki etykiet](#)

## Ustaw czas automatycznego wyłączenia

Drukarka etykiet posiada funkcję oszczędzania energii, która automatycznie wyłącza drukarkę, jeśli przez określony czas nie zostanie naciśnięty żaden klawisz, w określonych warunkach pracy. Niezależnie od tego, czy używasz zasilacza sieciowego, czy baterii, możesz zmienić czas automatycznego wyłączenia.

>> [PT-D410](#)

>> [PT-D460BT](#)

### PT-D410

1. Naciśnij .
2. Naciśnij **▲** lub **▼**, aby wyświetlić [Autom. wyłączenie], a następnie naciśnij **OK**.
3. Naciśnij **▲**, **▼**, **◀** lub **▶**, aby wybrać następujące opcje:

Opcja	Opis
Zasil. Sieciowy	Wył. 1godz. 2godz. 4godz. 8godz.
Bateria	5min 10min 30min

4. Naciśnij **OK**.

### PT-D460BT

1. Naciśnij .
2. Naciśnij **◀** lub **▶**, aby wyświetlić [Ustawienia], a następnie naciśnij **OK**.
3. Naciśnij **▲** lub **▼**, aby wyświetlić [Autom. wyłączenie], a następnie naciśnij **OK**.
4. Naciśnij **▲** lub **▼**, aby wyświetlić [Zasil. sieciowy] lub [Bateria], a następnie naciśnij **OK**.
5. Naciśnij **▲** lub **▼**, aby wybrać jedną z poniższych opcji:

Opcja	Opis
Zasil. sieciowy	Wył. 1godz. 2godz. 4godz. 8godz.
Bateria	5min 10min 30min

6. Naciśnij **OK**.



## Powiązane informacje

- [Konfigurowanie drukarki etykiet](#)
-



## Włącz lub wyłącz Bluetooth

Pokrewne Modele: PT-D460BT

1. Naciśnij .
2. Naciśnij ◀ lub ▶, aby wyświetlić [Ustawienia], a następnie naciśnij **OK**.
3. Naciśnij ◀ lub ▶, aby wyświetlić [Bluetooth], a następnie naciśnij **OK**.
4. Naciśnij ▲ lub ▼, aby wyświetlić [Bluetooth (Wł./Wył.)], a następnie naciśnij **OK**.
5. Naciśnij przycisk ▲ lub ▼, aby wybrać opcję [Wł.] lub [Wył.], a następnie naciśnij **OK**.

Po wybraniu [Wł.] na wyświetlaczu LCD pojawi się ikona Bluetooth.





- Możesz także włączyć lub wyłączyć Bluetooth, naciskając  i  jednocześnie, gdy wyświetlany jest ekran główny.
- Ustaw tryb automatycznego ponownego połączenia dla Bluetooth na Włączony lub Wyłączony po podłączeniu drukarki etykiet do urządzenia mobilnego.



### Powiązane informacje

- [Konfigurowanie drukarki etykiet](#)

## Podaj taśmę

Aby podać taśmę, naciśnij  oraz .



### Powiązane informacje

- [Konfigurowanie drukarki etykiet](#)
-

## Dostosowanie kontrastu wyświetlacza LCD

Ustawienie domyślne Kontrast wyświetlacza LCD to [0].

>> [PT-D410](#)

>> [PT-D460BT](#)

### PT-D410

1. Naciśnij .
2. Naciśnij ▲ lub ▼, aby wyświetlić [Dostosowanie], a następnie naciśnij **OK**.
3. Naciśnij ▲ lub ▼, aby wyświetlić [Kontrast LCD].
4. Naciśnij ◀ lub ▶, aby wybrać preferencję, [-2 - +2], a następnie naciśnij **OK**.

### PT-D460BT

1. Naciśnij .
2. Naciśnij ◀ lub ▶, aby wyświetlić [Ustawienia], a następnie naciśnij **OK**.
3. Naciśnij ▲ lub ▼, aby wyświetlić [Dostosowanie], a następnie naciśnij **OK**.
4. Naciśnij ▲ lub ▼, aby wyświetlić [Kontrast LCD], a następnie naciśnij **OK**.
5. Naciśnij ◀ lub ▶, aby wybrać preferencję, [-2 - +2], a następnie naciśnij **OK**.



### Powiązane informacje

- [Konfigurowanie drukarki etykiet](#)

## Włącz/wyłącz podświetlenie

Pokrewne Modele: PT-D460BT

Oszczędzaj energię, wyłączając podświetlenie.

Ustawienie domyślne podświetlenia to [Wł.].

1. Naciśnij .
2. Naciśnij ◀ lub ▶, aby wyświetlić [Ustawienia], a następnie naciśnij **OK**.
3. Naciśnij ▲ lub ▼, aby wyświetlić [Podświetlenie], a następnie naciśnij **OK**.
4. Naciśnij przycisk ◀ lub ▶, aby wybrać opcję [Wł.] lub [Wył.], a następnie naciśnij **OK**.

### INFORMACJA

- Podświetlenie wyłącza się automatycznie, jeśli urządzenie jest bezczynne przez określony czas.
- Podświetlenie wyłącza się podczas drukowania.



### Powiązane informacje

- [Konfigurowanie drukarki etykiet](#)



## Instalacja oprogramowania

- [Zainstaluj sterownik drukarki i oprogramowanie na komputerze \(Windows\)](#)
- [Podłączanie drukarki etykiet do komputera](#)

## Zainstaluj sterownik drukarki i oprogramowanie na komputerze (Windows)

Aby drukować z komputera z systemem Windows, zainstaluj sterownik drukarki i oprogramowanie Brother P-touch Editor na swoim komputerze.

1. Otwórz preferowaną przeglądarkę internetową i wpisz [install.brother](http://install.brother) w pasku adresu.

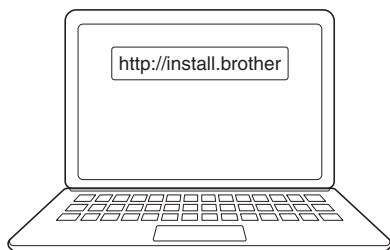

2. Kliknij przycisk **Pobierz**, aby pobrać instalator oprogramowania/dokumentacji.
3. Przejdź do folderu **Pobrane** na komputerze, kliknij dwukrotnie pobrany plik instalatora i postępuj zgodnie z instrukcjami wyświetlanymi na ekranie.

### INFORMACJA

- Po podłączeniu drukarki etykiet do komputera za pomocą Bluetooth, upewnij się, że w systemie operacyjnym ustawiono transmisję danych Bluetooth na dwukierunkową. (PT-D460BT)
- Naciśnij odpowiedni przycisk na drukarce etykiet w celu sparowania po potwierdzeniu hasła.



### Powiązane informacje

- [Instalacja oprogramowania](#)
  - [Dostępne aplikacje](#)

## Dostępne aplikacje

### Okna

Aplikacja	Funkcje
P-touch Editor	Umożliwia projektowanie i drukowanie niestandardowych etykiet za pomocą wbudowanych narzędzi do rysowania w celu tworzenia różnych czcionek i stylów tekstu, importowania obrazów i wstawiania kodów kreskowych.
P-touch Update Software <sup>1</sup>	Aktualizuje oprogramowanie użytkowe i sprzętowe do najnowszej wersji.

<sup>1</sup> Dostępne tylko z połączeniem USB.

### Mac

Aplikacja	Funkcje
P-touch Editor	Umożliwia projektowanie i drukowanie niestandardowych etykiet za pomocą wbudowanych narzędzi do rysowania w celu tworzenia różnych czcionek i stylów tekstu, importowania obrazów i wstawiania kodów kreskowych.
Transfer Express <sup>1</sup>	Aktualizuje oprogramowanie sprzętowe do najnowszej wersji.

<sup>1</sup> Dostępne tylko z połączeniem USB.



### Powiązane informacje

- [Zainstaluj sterownik drukarki i oprogramowanie na komputerze \(Windows\)](#)

## Podłączanie drukarki etykiet do komputera

- [Podłącz drukarkę etykiet do komputera za pomocą kabla USB](#)

## Podłącz drukarkę etykiet do komputera za pomocą kabla USB

1. Upewnij się, że drukarka etykiet jest wyłączona przed podłączeniem kabla USB.
2. Podłącz kabel USB do gniazda USB w drukarce etykiet, a następnie do komputera.

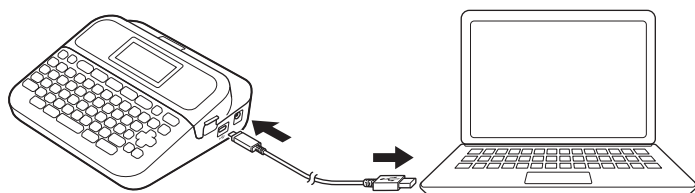

3. Włącz drukarkę etykiet.



### Powiązane informacje

- [Podłączanie drukarki etykiet do komputera](#)

## Edycja etykiety

- Dodaj tekst do swojej etykiety
- Dodaj nową linię tekstu do swojej etykiety
- Dodaj nowy blok tekstu do etykiety
- Usuwanie tekstu
- Wstawianie tabulatora
- Autouzupełnianie popularnych słów przy użyciu przypomnień tekstowych
- Wprowadź symbole
- Wprowadzanie liter ze znakami diakrytycznymi
- Ustawianie atrybutów znaków
- Ustaw długość etykiety
- Korzystanie z układów automatycznego formatowania
- Korzystanie z układów blokowych
- Tworzenie etykiety z kodem kreskowym

## Dodaj tekst do swojej etykiety

Pokrewne Modele: PT-D460BT

1. Naciśnij .
2. Naciśnij ◀ lub ▶, aby wyświetlić [Utwórz etykietę], a następnie naciśnij **OK**.
3. Wpisz żądany tekst lub symbole (do 280 znaków alfanumerycznych, w tym spacje i znaki interpunkcyjne).



### Powiązane informacje

- [Edycja etykiety](#)

## Dodaj nową linię tekstu do swojej etykiety

Do etykiet można dodać do pięciu wierszy, w zależności od używanej taśmy. Więcej informacji ►► *Powiązane tematy*

>> [PT-D410](#)

>> [PT-D460BT](#)

### PT-D410

1. Przesuń kursor na koniec bieżącego wiersza.
2. Naciśnij .

#### Wiersz 1

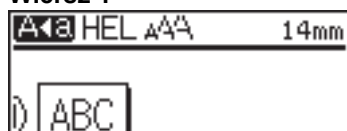

#### Wiersz 2

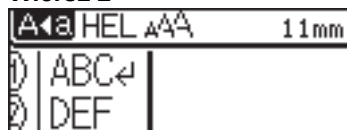

#### Wydrukowana etykieta



Maksymalna liczba wierszy, które można dodać, zależy od szerokości taśmy.

### PT-D460BT

1. Przesuń kursor na koniec bieżącego wiersza.
2. Naciśnij .

#### Wiersz 1



#### Wiersz 2



#### Wydrukowana etykieta

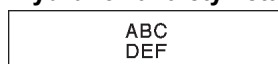

Maksymalna liczba wierszy, które można dodać, zależy od szerokości taśmy.





## Powiązane informacje

- [Edycja etykiety](#)

### **Powiązane tematy:**

- [Specyfikacja](#)

## Dodaj nowy blok tekstu do etykiety



>> PT-D410

>> PT-D460BT

### PT-D410

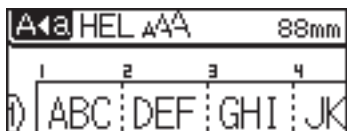
Aby wydrukować etykiety z kilkoma oddzielnymi sekcjami tekstu, możesz wstawić do pięciu różnych bloków tekstu w tej samej etykiecie.



Aby dodać nowy blok tekstu lub pustych linii po prawej stronie bieżącego tekstu, naciśnij i przytrzymaj , a następnie naciśnij  jednocześnie.

Kursor zostanie przeniesiony na początek nowego bloku.





- Aby zmienić atrybuty znaku dla bloku tekstu, postępuj zgodnie z instrukcjami zmiany atrybutów znaku dla wiersza tekstu.
- Maksymalna liczba bloków na etykiecie to pięć.

### PT-D460BT

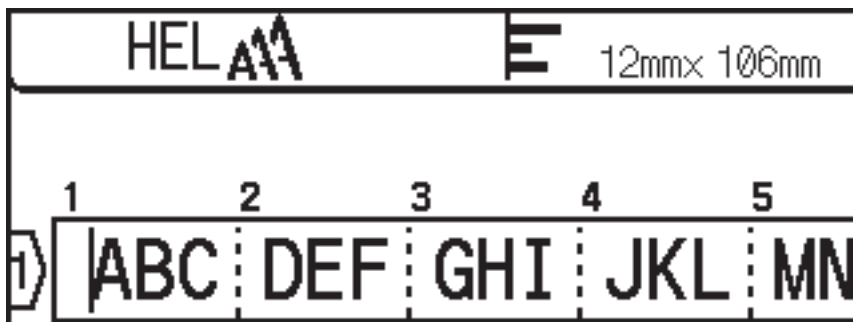
Aby wydrukować etykiety z kilkoma oddzielnymi sekcjami tekstu, możesz wstawić do pięciu różnych bloków tekstu w tej samej etykiecie.



Aby dodać nowy blok tekstu lub pustych linii po prawej stronie bieżącego tekstu, naciśnij i przytrzymaj , a następnie naciśnij  jednocześnie.

Kursor zostanie przeniesiony na początek nowego bloku.





- Aby zmienić atrybuty znaku dla bloku tekstu, postępuj zgodnie z instrukcjami zmiany atrybutów znaku dla wiersza tekstu.
  - Maksymalna liczba bloków na etykiecie to pięć.
- 



### **Powiązane informacje**

- [Edycja etykiety](#)
-

## Usuwanie tekstu

- >> Aby usunąć jeden znak na raz:
- >> Aby usunąć tekst, ale nie ustawienia formatu:
- >> Aby usunąć wszystkie znaki w określonym wierszu:
- >> Aby usunąć wszystkie znaki i wszystkie ustawienia formatu:



### Aby usunąć jeden znak na raz:

Naciśnij .

### Aby usunąć tekst, ale nie ustawienia formatu:

1. Naciśnij .
2. Naciśnij ▲ lub ▼, aby wyświetlić [Tylko tek.], a następnie naciśnij **OK**.

### Aby usunąć wszystkie znaki w określonym wierszu:

1. Naciśnij ▲ lub ▼, aby przejść do wiersza, który chcesz usunąć.
2. Naciśnij jednocześnie  i .



### Aby usunąć wszystkie znaki i wszystkie ustawienia formatu:

1. Naciśnij .
2. Naciśnij ▲ lub ▼, aby wyświetlić [Tek. i for.], a następnie naciśnij **OK**.

### Powiązane informacje

- [Edycja etykiety](#)

## Wstawianie tabulatora

Aby wstawić tabulator, umieść kursor po lewej stronie tekstu i naciśnij  oraz  jednocześnie.

Symbol tabulatora () pojawia się na wyświetlaczu LCD.



Aby usunąć tabulator z etykiety:

Ustaw kursor po prawej stronie symbolu tabulatora na ekranie wprowadzania tekstu, a następnie naciśnij



### Powiązane informacje

- [Edycja etykiety](#)
  - [Zmień długość tabulatora](#)

## Zmień długość tabulatora



>> [PT-D410](#)

>> [PT-D460BT](#)

### PT-D410

1. Wpisz żądany tekst.
2. Naciśnij .
3. Naciśnij ▲ lub ▼, aby wyświetlić [Dł. tabulat.].
4. Wykonaj jedną z następujących czynności:
  - Naciśnij ◀ lub ▶, aby wyświetlić 0-100 mm, a następnie naciśnij **OK**.
  - Wprowadź żądaną długość tabulatora za pomocą klawiszy numerycznych. Po zakończeniu naciśnij przycisk **OK**.

### PT-D460BT

1. Wpisz żądany tekst.
2. Naciśnij .
3. Naciśnij ▲ lub ▼, aby wyświetlić [Dł. tabulat.], a następnie naciśnij **OK**.
4. Wykonaj jedną z następujących czynności:
  - Naciśnij ▲ lub ▼, aby wyświetlić 0-100 mm, a następnie naciśnij **OK**.
  - Wprowadź żądaną długość tabulatora za pomocą klawiszy numerycznych. Po zakończeniu naciśnij przycisk **OK**.
5. Naciśnij , aby powrócić do ekranu wprowadzania tekstu.



### Powiązane informacje

- [Wstawianie tabulatora](#)

## Autouzupelnianie popularnych słów przy użyciu przypomnień tekstowych

Pokrewne Modele: PT-D460BT

Możesz zapisać często używany tekst lub frazy w swojej drukarce etykiet w celu szybkiego odzyskania i wykorzystania w etykietach. Domyślnie funkcja przypomnienia o tekście jest ustawiona na [Wł.].

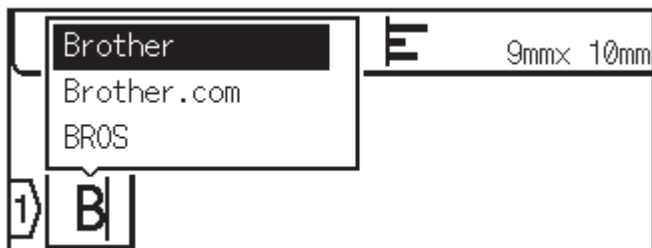

1. Wpisz znak (na przykład: „B”).
2. Naciśnij **OK**.  
Drukarka etykiet wyświetla listę wcześniej użytych słów zaczynających się na literę „B”, np. „Brother”.
3. Naciśnij ▲ lub ▼, aby wybrać żądane słowo.
4. Naciśnij ►, aby wyświetlić całe słowo, jeśli to konieczne.  
Naciśnij ◀, aby wrócić do listy słów.
5. Naciśnij **OK**.

Aby zamknąć listę słów i powrócić do ekranu wprowadzania tekstu, naciśnij .

### Powiązane informacje

- [Edycja etykiety](#)
  - [Usuwanie pamięci przypomnień tekstowych](#)
  - [Włącz lub wyłącz przypomnienia tekstowe](#)

## Usuwanie pamięci przypomnień tekstowych

Pokrewne Modele: PT-D460BT

1. Naciśnij .
2. Naciśnij ◀ lub ▶, aby wyświetlić [Ustawienia], a następnie naciśnij **OK**.
3. Naciśnij ▲ lub ▼, aby wyświetlić [Przypom. o tekście], a następnie naciśnij **OK**.
4. Naciśnij ▲ lub ▼, aby wyświetlić [Wyczyść pamięć], a następnie naciśnij **OK**.  
Wyświetlony zostanie komunikat [Wycz. całą pamięć przyp. o tekście?].
5. Naciśnij **OK**.



### Powiązane informacje

- [Autouzupełnianie popularnych słów przy użyciu przypomnień tekstowych](#)



## Włącz lub wyłącz przypomnienia tekstowe

Pokrewne Modele: PT-D460BT

1. Naciśnij .
2. Naciśnij ◀ lub ▶, aby wyświetlić [Ustawienia], a następnie naciśnij **OK**.
3. Naciśnij ▲ lub ▼, aby wyświetlić [Przypom. o tekście], a następnie naciśnij **OK**.
4. Naciśnij ▲ lub ▼, aby wybrać [Wł./Wył.], a następnie naciśnij **OK**.
5. Naciśnij przycisk ▲ lub ▼, aby wybrać opcję [Wł.] lub [Wył.], a następnie naciśnij **OK**.



### Powiązane informacje

- [Autouzupełnianie popularnych słów przy użyciu przypomnień tekstowych](#)

## Wprowadź symbole

- [Wprowadzanie symboli za pomocą funkcji symboli](#)
- [Ustawianie historii symboli](#)
- [Opcje symboli](#)

## Wprowadzanie symboli za pomocą funkcji symboli

1. Naciśnij .
2. Naciśnij ▲ lub ▼, aby wybrać kategorię, a następnie naciśnij **OK**.
3. Naciśnij ▲, ▼, ◀ lub ▶, aby wybrać symbol, a następnie naciśnij **OK**.



### Powiązane informacje

- [Wprowadź symbole](#)

## Ustawianie historii symboli

Historia symboli może przechowywać do 30 ostatnio używanych symboli. Domyślnie funkcja historii symboli jest ustawiona na [Wł.].

>> [PT-D410](#)

>> [PT-D460BT](#)

### PT-D410

1. Naciśnij .
2. Naciśnij ▲ lub ▼, aby wyświetlić [Historia symboli], a następnie naciśnij **OK**.
3. Naciśnij przycisk ▲ lub ▼, aby wybrać opcję [Wł.] lub [Wył.], a następnie naciśnij **OK**.

### PT-D460BT

1. Naciśnij .
2. Naciśnij ◀ lub ▶, aby wyświetlić [Ustawienia], a następnie naciśnij **OK**.
3. Naciśnij ▲ lub ▼, aby wyświetlić [Historia symboli], a następnie naciśnij **OK**.
4. Naciśnij przycisk ▲ lub ▼, aby wybrać opcję [Wł.] lub [Wył.], a następnie naciśnij **OK**.



### Powiązane informacje

- [Wprowadź symbole](#)





Kategoria	Symbole
Biznesowe	
Medycyna	
Elektryka	
Majsterkowanie/ Hobby	
Ogród	
Muzyka	
Zwierzęta	
Kuchnia	
Natura/Ziemia	
Zdarzenie	
Pojazdy	
Garderoba	
Sport	
Ikonki	
Piktograf	
Astrologia	



## Powiązane informacje

- Wprowadź symbole



## Wprowadzanie liter ze znakami diakrytycznymi

>> [PT-D410](#)

>> [PT-D460BT](#)

### PT-D410

1. Wpisz żądany znak.
2. Naciśnij .
3. Naciśnij ◀ lub ▶, aby wybrać znak akcentowany, a następnie naciśnij **OK**.



Tryb wielkich liter może być używany z funkcją akcentów.

### PT-D460BT

1. Wpisz żądany znak.
2. Naciśnij .
3. Naciśnij ▲ lub ▼, aby wybrać znak akcentowany, a następnie naciśnij **OK**.



### Powiązane informacje

- [Edycja etykiety](#)
  - [Opcje znaków akcentowanych](#)

## Opcje znaków akcentowanych

Znaki akcentowane wyświetlane na wyświetlaczu LCD zależą od języka.

Znak	Znaki z akcentem
a	á à â ä æ ã å ä å
A	Á À Â Ä Æ Ã Å Ä Å
c	ç ċ ć
C	Ç Ć Ć
d	d' ð đ
D	Ď Đ
e	é è ê ë ě ě é ē
E	É È Ê Ë Ě Ě Ě Ě
g	g' ğ
G	Ġ Ģ
i	í î ï ÿ ÿ ÿ
I	Í Ì Î Ï Ĺ Ĺ Ĺ
k	ķ
K	Ķ
l	ł ł ł ł
L	Ł Ł Ł Ł
n	ñ ñ ñ ñ
N	Ñ Ñ Ñ Ñ
o	ó ò ô ø ö õ œ ö
O	Ó Ò Ô Ø Ö Õ Œ Ö
r	ř ř ř
R	Ř Ř Ř
s	š š š š ß
S	Š Š Š Š ß
t	t' t þ

Znak	Znaki z akcentem
Т	Ť Ṭ Ṯ
u	ú ù û ü ı ů ū ũ
U	Ú Ù Û Ü Ȳ Ǫ Ū Ũ
y	ý ÿ
Y	Ý Ÿ
z	ž ź ž
Z	Ž Ž Ž



### Powiązane informacje

- [Wprowadzanie liter ze znakami diakrytycznymi](#)

## Ustawianie atrybutów znaków

Atrybuty znaków można ustawić według etykiety lub wiersza.

- [Zastosuj atrybuty czcionki do znaku](#)
- [Zastosuj atrybuty znaków do wiersza tekstu](#)
- [Opcje ustawień atrybutów](#)
- [Ustawianie automatycznego dopasowania stylu](#)

## Zastosuj atrybuty czcionki do znaku

Podczas formatowania tekstu możesz wyświetlić podgląd wybranych atrybutów czcionki na wyświetlaczu LCD.



>> [PT-D410](#)

>> [PT-D460BT](#)

### PT-D410

1. Wpisz żądany tekst.
2. Naciśnij .
3. Naciśnij ▲ lub ▼, aby wybrać atrybut.
4. Naciśnij ◀ lub ▶, aby ustawić wartość tego atrybutu.

### PT-D460BT

1. Wpisz żądany tekst.
2. Naciśnij .
3. Naciśnij ▲ lub ▼, aby wybrać atrybut, a następnie naciśnij **OK**.
4. Naciśnij ▲ lub ▼, aby ustawić wartość tego atrybutu, a następnie naciśnij **OK**.
5. Naciśnij , aby powrócić do ekranu wprowadzania tekstu.



### Powiązane informacje

- [Ustawianie atrybutów znaków](#)

#### Powiązane tematy:

- [Opcje ustawień atrybutów](#)



## Zastosuj atrybuty znaków do wiersza tekstu

Jeśli dodasz wiele wierszy do etykiety, możesz sformatować każdy wiersz tekstu oddzielnie.

>> [PT-D410](#)

>> [PT-D460BT](#)

### PT-D410

1. Wpisz wiersze znaków lub tekst, które chcesz umieścić na etykiecie.
2. Naciśnij ▲ lub ▼, aby przesunąć kursor do wiersza, którego atrybuty znaków chcesz zmienić.
3. Naciśnij  oraz , aby wyświetlić dostępne atrybuty formatowania.

Trzy czarne linie w prawym górnym rogu wyświetlacza LCD wskazują, że teraz stosowany jest atrybut tylko do tej konkretnej linii.



4. Naciśnij ▲ lub ▼, aby wybrać atrybut.
5. Naciśnij ◀ lub ▶, aby ustawić wartość tego atrybutu, a następnie naciśnij **OK**.



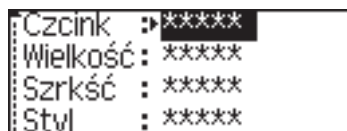

- Gdy różne wartości atrybutów są ustawione dla każdego wiersza, wartość pojawia się jako \*\*\*\*\* po naciśnięciu .





- Gdy dla każdego wiersza ustawione są różne wartości atrybutów, numery wierszy na ekranie wprowadzania tekstu są wyświetlane jako biały tekst na czarnym tle.

### PT-D460BT

1. Wpisz wiersze znaków lub tekst, które chcesz umieścić na etykiecie.
2. Naciśnij ▲ lub ▼, aby przesunąć kursor do wiersza, którego atrybuty znaków chcesz zmienić.
3. Naciśnij  oraz , aby wyświetlić dostępne atrybuty formatowania.

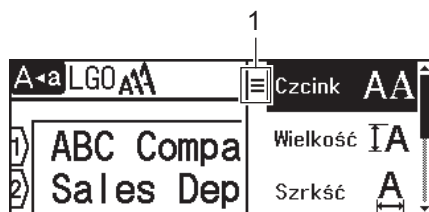
Trzy czarne linie (1) po lewej stronie atrybutu znaku wskazują, że teraz stosowany jest atrybut tylko do tej konkretnej linii.



4. Naciśnij ▲ lub ▼, aby wybrać atrybut, a następnie naciśnij **OK**.
5. Naciśnij ▲ lub ▼, aby ustawić wartość tego atrybutu, a następnie naciśnij **OK**.
6. Naciśnij , aby powrócić do ekranu wprowadzania tekstu.



Gdy dla każdej linii ustawione są różne wartości atrybutów, wartości każdej linii pojawiają się jako trzy czarne linie (1), zwane także „menu typu hamburger”, po naciśnięciu .



### Powiązane informacje

- [Ustawianie atrybutów znaków](#)

#### Powiązane tematy:

- [Opcje ustawień atrybutów](#)

## Opcje ustawień atrybutów

### Czcionka

Wartość	Komunikat na wyświetlaczu LCD	Wynik
Helsinki	HEL	A1
Dortmund	DTM	A1
Brussels	BRU	A1
Atlanta	ATL	A1
US	US	A1
Los Angeles	LA	<b>A1</b>
San Diego	SGO	<b>A1</b>
Florida	FLO	<b>A1</b>
Calgary	CAL	<i>A1</i>
Belgium	BEL	A1
Adams	ADM	A1
Brunei	BRN	<b>A1</b>
Sofia	SOF	<b>A1</b>
Germany	GER	<i>A1</i>
Letter Gothic	LGO	A1
Istanbul PT-D460BT	IST	<b>A1</b>

### Rozmiar czcionki

#### Dostępne rozmiary:

Automatyczny, 6 pkt, 9 pkt, 12 pkt, 18 pkt, 24 pkt, 36 pkt, 42 pkt



Gdy wybrana zostanie wartość Autom., tekst zostanie automatycznie dostosowany tak, aby został wydrukowany w maksymalnym możliwym rozmiarze czcionki dostępnym w ustawieniach czcionki dla każdej szerokości taśmy.

### Szerokość

Wartość	Wynik
x 1	A
x 3/2	<b>A</b>
x 2	<b>A</b>



Wartość	Wynik
x 1/2	A
x 2/3	A

## Styl czcionki

Wartość	Komunikat na wyświetlaczu LCD	Wynik
Normalny	Norm.	A
Gruby	Pogr.	A
Podkreślenie	Podkre	A
Podkreślenie + pogrubienie PT-D460BT	Podkre+Pog	A
Przekreślenie	Przekr	A
Obrys	Obrys	A
Cień	Cień	A
Stały	Jednol.	A
Kursywa	Krsyw	A
Kursywa + pogrubienie	K+Pog	A
Kursywa obrys	K+Obr	A
Kursywa cień	K+Cie	A
Kursywa stały	K+Jed	A
Pionowa	Pnw	A
Pionowy, pogrubienie PT-D460BT	Pnw+Pog	A

## Wyrównanie

Wartość	Wynik
W lewo	ABC
Środek	ABC
W prawo	ABC
Justuj	A B C



### Powiązane informacje

- [Ustawianie atrybutów znaków](#)

## Ustawianie automatycznego dopasowania stylu

Możesz zmniejszyć rozmiar tekstu, aby zmieścił się na całej długości etykiety.

>> [PT-D410](#)

>> [PT-D460BT](#)

### PT-D410

1. Naciśnij .
2. Naciśnij ▲ lub ▼, aby wyświetlić [Autom. dopasow. stylu], a następnie naciśnij **OK**.
3. Naciśnij ▲ lub ▼, aby wybrać jedną z następujących opcji:

Opcja	Opis
Rozmiar tekstu	Całkowity rozmiar tekstu jest zmniejszony, aby zmieścił się w etykiecie.
Szerokość tekstu	Szerokość tekstu jest zmniejszona do rozmiaru $\times 1/2$ lub $\times 2/3$ ustawienie, aby zmieścić się w etykiecie. Aby poznać oczekiwane wyjście ►► <a href="#">Powiązane tematy</a>

4. Naciśnij **OK**.

### PT-D460BT

1. Naciśnij .
2. Naciśnij ◀ lub ▶, aby wyświetlić [Ustawienia], a następnie naciśnij **OK**.
3. Naciśnij ▲ lub ▼, aby wyświetlić [Autom. dopasow. stylu], a następnie naciśnij **OK**.
4. Naciśnij ▲ lub ▼, aby wybrać jedną z następujących opcji:

Opcja	Opis
Rozmiar tekstu	Całkowity rozmiar tekstu jest zmniejszony, aby zmieścił się w etykiecie.
Szerokość tekstu	Szerokość tekstu jest zmniejszona do rozmiaru $\times 1/2$ lub $\times 2/3$ ustawienie, aby zmieścić się w etykiecie. Aby poznać oczekiwane wyjście ►► <a href="#">Powiązane tematy</a>

5. Naciśnij **OK**.

### Powiązane informacje

- [Ustawianie atrybutów znaków](#)

#### Powiązane tematy:

- [Opcje ustawień atrybutów](#)

## Ustaw długość etykiety

Etykiety mogą mieć długość od 30 mm do 300 mm. Po wybraniu [Autom.] długość etykiety jest automatycznie dostosowywana na podstawie ilości wprowadzonego tekstu.



>> [PT-D410](#)

>> [PT-D460BT](#)

### PT-D410

1. Naciśnij .
2. Naciśnij ▲ lub ▼, aby wybrać [Długość].
3. Naciśnij ◀ lub ▶, aby ustawić wartość, a następnie naciśnij **OK**.

### PT-D460BT

1. Naciśnij .
2. Naciśnij ▲ lub ▼, aby wyświetlić [Długość], a następnie naciśnij **OK**.
3. Wykonaj jedną z następujących czynności:
  - Naciśnij ▲ lub ▼, aby ustawić wartość, a następnie naciśnij **OK**.
  - Ustaw długość etykiety, wpisując żadaną długość za pomocą klawiszy numerycznych. Po zakończeniu naciśnij przycisk **OK**.
4. Naciśnij , aby powrócić do ekranu wprowadzania tekstu.

### Powiązane informacje

- [Edycja etykiety](#)
  - [Ustawianie ramek](#)

#### Powiązane tematy:

- [Zmień długość tabulatora](#)
- [Wybierz opcję cięcia](#)

## Ustawianie ramek

>> [PT-D410](#)

>> [PT-D460BT](#)

### PT-D410

1. Naciśnij .
2. Naciśnij ▲ lub ▼, aby wybrać kategorię, a następnie naciśnij **OK**.
3. Naciśnij ▲, ▼, ◀ lub ▶, aby wybrać ramkę, a następnie naciśnij **OK**.

### PT-D460BT

1. Naciśnij .
2. Naciśnij ▲ lub ▼, aby wybrać kategorię, a następnie naciśnij **OK**.
3. Naciśnij ▲, ▼, ◀ lub ▶, aby wybrać ramkę, a następnie naciśnij **OK**.



Można również wybrać ramkę, wprowadzając jej numer. Więcej informacji ►► [Powiązane informacje](#)



### Powiązane informacje

- [Ustaw długość etykiety](#)
  - [Opcje ramek](#)
  - [Opcje ramek](#)

## Opcje ramek

Pokrewne Modele: PT-D410

Kategoria	Ramki
Proste 1	
Proste 2	
Dekoracyjne	
Biznesowe	

### ✓ Powiązane informacje

- [Ustawianie ramek](#)

## Opcje ramek

Pokrewne Modele: PT-D460BT

Kategoria	Ramki
Proste 1	
Proste 2	
Dekoracyjne	
Biznesowe 1	
Biznesowe 2	

### ✓ Powiązane informacje

- [Ustawianie ramek](#)

## **Korzystanie z układów automatycznego formatowania**

- [Korzystanie z szablonów](#)
- [Opcje szablonów](#)
- [Opcje szablonów](#)

## Korzystanie z szablonów

Wybierz układ z wstępnie załadowanych szablonów dołączonych do drukarki etykiet, wprowadź tekst, a następnie zastosuj dowolne formatowanie. Az előre betöltött sablonokat >> *Powiązane tematy*: Opcje szablonów.



Jeśli szerokość bieżącej kasety z taśmą nie odpowiada szerokości ustawionej dla wybranego szablonu, podczas próby wydrukowania etykiety zostanie wyświetlony komunikat o błędzie. Naciśnij **Esc** lub dowolny inny klawisz, aby usunąć komunikat o błędzie, a następnie włóż właściwą kasetę z taśmą lub wybierz inny szablon.

>> [PT-D410](#)

>> [PT-D460BT](#)

### PT-D410

**Przykład — Aby dostosować i wydrukować wstępnie załadowany szablon o nazwie Etykieta aktywów 1:**



1. Naciśnij .
2. Naciśnij **▲** lub **▼**, aby wyświetlić [Szablony], a następnie naciśnij **OK**.
3. Naciśnij **▲** lub **▼**, aby wyświetlić [Zarządz. mieniem], a następnie naciśnij **OK**.
4. Naciśnij **▲** lub **▼**, aby wyświetlić [Zakładka zasobu 1], a następnie naciśnij **OK**.
5. Naciśnij **▲**, **▼**, **◀** lub **▶**, aby wybrać atrybut tekstu, a następnie naciśnij **OK**.
6. Naciśnij **▲**, **▼**, **◀** lub **▶**, aby wybrać atrybut kodu kreskowego, a następnie naciśnij **OK**.
7. Wpisz żądany tekst, a następnie naciśnij **OK**.
8. Wprowadź tekst do następnego pola, a następnie naciśnij **OK**.
9. Wprowadź dane kodu kreskowego, a następnie naciśnij **OK**. Więcej informacji >> *Powiązane tematy*: Tworzenie etykiety z kodem kreskowym.
10. Wykonaj jedną z następujących czynności:
  - Wybierz [Drukuj], a następnie naciśnij **OK**.
  - Naciśnij **▲** lub **▼**, aby wybrać jedną z poniższych opcji:

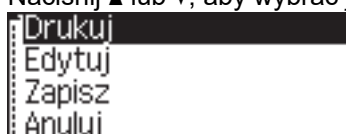

Opcja	Opis
Edytuj	Zmień tekst.
Zapisz	Zapisz etykietę. Więcej informacji >> <i>Powiązane tematy</i> : Korzystanie z pamięci plików.
Anuluj	Anuluj drukowanie szablonu.
Podgląd	Wyświetl podgląd etykiety przed drukowaniem.
Opcje drukowania	Wybierz opcje drukowania. Więcej informacji >> <i>Powiązane tematy</i> : Drukowanie etykiet.



11. Naciśnij ▲ lub ▼, aby wybrać liczbę etykiet, które chcesz wydrukować, a następnie naciśnij  lub OK.

## PT-D460BT

**Przykład — Aby dostosować i wydrukować wstępnie załadowany szablon o nazwie Etykieta aktywów 1:**



1. Naciśnij .
2. Naciśnij ◀ lub ▶, aby wyświetlić [Autom. Format], a następnie naciśnij OK.
3. Naciśnij ▲ lub ▼, aby wyświetlić [Szablony], a następnie naciśnij OK.
4. Naciśnij ▲ lub ▼, aby wyświetlić [Zarządz. mieniem], a następnie naciśnij OK.
5. Naciśnij ▲ lub ▼, aby wyświetlić [Zakładka zasobu 1], a następnie naciśnij OK.
6. Wpisz żądany tekst, a następnie naciśnij OK.
7. Wprowadź tekst do następnego pola, a następnie naciśnij OK.
8. Naciśnij ▲, ▼, ◀ lub ▶, aby wybrać atrybut kodu kreskowego, a następnie naciśnij OK.
9. Wprowadź dane kodu kreskowego, a następnie naciśnij OK. Więcej informacji ►► *Powiązane tematy*: Tworzenie etykiety z kodem kreskowym.
10. Wykonaj jedną z następujących czynności:
  - Wybierz [Drukuj], a następnie naciśnij OK.
  - Naciśnij ▲ lub ▼, aby wybrać jedną z poniższych opcji:

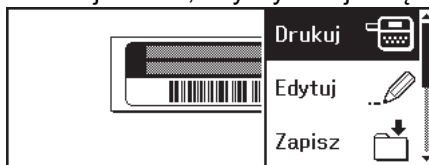

Opcja	Opis
Edytuj	Zmień tekst.
Zapisz	Zapisz etykietę. Więcej informacji ►► <i>Powiązane tematy</i> : Korzystanie z pamięci plików.
Menu	Zmień ustawienia czcionki lub stylu.
Podgląd	Wyświetl podgląd etykiety przed drukowaniem.
Opcje druku	Wybierz opcje drukowania. Więcej informacji ►► <i>Powiązane tematy</i> : Drukowanie etykiet.

11. Naciśnij ▲ lub ▼, aby wybrać liczbę etykiet, które chcesz wydrukować, a następnie naciśnij  lub OK.

## ✓ Powiązane informacje











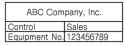

- [Korzystanie z układów automatycznego formatowania](#)

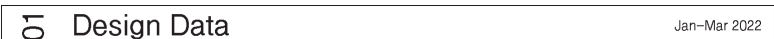
### Powiązane tematy:

- [Tworzenie etykiety z kodem kreskowym](#)
- [Korzystanie z pamięci plików](#)
- [Drukowanie etykiet](#)
- [Opcje szablonów](#)
- [Opcje szablonów](#)

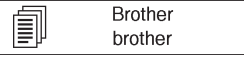
## Opcje szablonów

Pokrewne Modele: PT-D410

Kategoria	Wartość	Szczegóły
Zarządzanie aktywami	Etykieta aktywów 1	 (18 x 70 mm)
	Etykieta aktywów 2	 (18 x 70 mm)
	Etykieta aktywów 3	 (18 x 70 mm)
	Etykieta sprzętu	 (18 x 58 mm)
Segregator/szafka	Grzbiet segregatora 1	 (18 x 219 mm)
	Grzbiet segregatora 2	 (12 x 219 mm)
	Karta folderu plików	 (12 x 82 mm)
	Karta rozdzielająca	 (12 x 42 mm)
	Etykieta na szafkę	 (18 x 111 mm)
Adres/identyfikator	Etykieta adresu	 (18 x 70 mm)
	Plakietka	 (18 x 72 mm)
Nośnik	Grzbiet pudełka płyty DVD	 (9 x 178 mm)
	Etykieta karty SD	 (12 x 25 mm)
	Nośnik pamięci USB Flash	 (9 x 25 mm)
Etykiety kablowe	Flaga	 (12 x 90 mm)















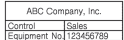
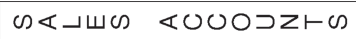



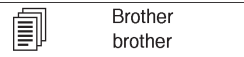

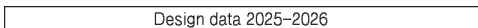
### Powiązane informacje

- [Korzystanie z układów automatycznego formatowania](#)

## Opcje szablonów

Pokrewne Modele: PT-D460BT

Kategoria	Wartość	Szczegóły
Zarządzanie aktywami	Etykieta aktywów 1	 (18 x 70 mm)
	Etykieta aktywów 2	 (18 x 70 mm)
	Etykieta aktywów 3	 (18 x 70 mm)
	Etykieta aktywów 4	 (12 x 70 mm)
	Pojemnik	 (18 x 76 mm)
	Etykieta sprzętu	 (18 x 58 mm)
Segregator/szafka	Grzbiet segregatora	 (18 x 219 mm)
	Karta folderu plików	 (12 x 82 mm)
	Karta rozdzielająca	 (12 x 42 mm)
	Etykieta na szafkę	 (18 x 111 mm)
Adres/identyfikator	Etykieta adresu	 (18 x 70 mm)
	Plakietka 1	 (18 x 72 mm)
	Plakietka 2	 (18 x 72 mm)
Nośnik	Grzbiet pudełka płyty CD 1	 (6 x 113 mm)
	Grzbiet pudełka płyty CD 2	 (3,5 x 113 mm)
	Grzbiet pudełka płyty DVD	 (9 x 178 mm)

Kategoria	Wartość	Szczegóły
	Etykieta karty SD	 (12 x 25 mm)
	Nośnik pamięci USB Flash	 (9 x 25 mm)
Etykiety kablowe	Flaga 1	 (12 x 90 mm)
	Flaga 2	 (12 x 90 mm)
	Owijka kabla	 (18 x 39 mm)
	Płyta przednia (VRT)	 (12 x 70 mm)



### Powiązane informacje

- [Korzystanie z układów automatycznego formatowania](#)

## Korzystanie z układów blokowych

Możesz wybrać różne układy bloków w zależności od rozmiaru taśmy, aby rozmieścić linie tekstu na etykiecie. Wybierz jedną z opcji układu bloku, wprowadź tekst, a następnie w razie potrzeby zastosuj formatowanie tekstu. Aby zobaczyć, jakie opcje są dostępne dla używanej taśmy >> *Powiązane informacje*: Opcje układu blokowego.

>> PT-D410

>> PT-D460BT

### PT-D410

#### Przykład — Etykieta aktywów 1:



1. Naciśnij .
2. Naciśnij **▲** lub **▼**, aby wyświetlić [Układy blokowe], a następnie naciśnij **OK**.
3. Naciśnij **▲** lub **▼**, aby wybrać żądaną szerokość taśmy, a następnie naciśnij **OK**.
4. Naciśnij **▲** lub **▼**, aby wybrać żądany układ blokowy, a następnie naciśnij **OK**.
5. Naciśnij **▲**, **▼**, **◀** lub **▶**, aby wybrać atrybut tekstu, a następnie naciśnij **OK**.
6. Wpisz żądany tekst, a następnie naciśnij **OK**.
7. Powtórz te kroki dla każdego pola tekstowego, a następnie naciśnij **OK**.
8. Naciśnij **OK** aby wyświetlić menu drukowania.
9. Wykonaj jedną z następujących czynności:
  - Wybierz [Drukuj], a następnie naciśnij **OK**.
  - Naciśnij **▲** lub **▼**, aby wybrać jedną z poniższych opcji:



Opcja	Opis
Edytuj	Zmień tekst.
Zapisz	Zapisz etykietę. Więcej informacji >> <i>Powiązane tematy</i> : Korzystanie z pamięci plików.
Anuluj	Anuluj drukowanie szablonu.
Podgląd	Wyświetl podgląd etykiety przed drukowaniem.
Opcje drukowania	Wybierz opcje drukowania. Więcej informacji >> <i>Powiązane tematy</i> : Drukowanie etykiet.

10. Naciśnij **▲** lub **▼**, aby wybrać liczbę etykiet, które chcesz wydrukować, a następnie naciśnij  lub **OK**.



Jeśli szerokość bieżącej kasety z taśmą nie odpowiada szerokości ustawionej dla wybranego układu, podczas próby wydrukowania etykiety zostanie wyświetlony komunikat o błędzie. Naciśnij  lub dowolny inny klawisz, aby usunąć komunikat o błędzie, a następnie włóż właściwą kasetę z taśmą.

1. Naciśnij .
2. Naciśnij ◀ lub ▶, aby wyświetlić [Autom. Format], a następnie naciśnij **OK**.
3. Naciśnij ▲ lub ▼, aby wyświetlić [Układy blokowe], a następnie naciśnij **OK**.
4. Naciśnij ▲ lub ▼, aby wybrać żądaną szerokość taśmy, a następnie naciśnij **OK**.
5. Naciśnij ▲ lub ▼, aby wybrać żądany układ blokowy, a następnie naciśnij **OK**.
6. Wpisz żądany tekst, a następnie naciśnij **OK**.
7. Powtórz te kroki dla każdego pola tekstowego, a następnie naciśnij **OK**.
8. Naciśnij **OK** aby wyświetlić menu drukowania.
9. Wykonaj jedną z następujących czynności:
  - Wybierz [Drukuj], a następnie naciśnij **OK**.
  - Naciśnij ▲ lub ▼, aby wybrać jedną z poniższych opcji:

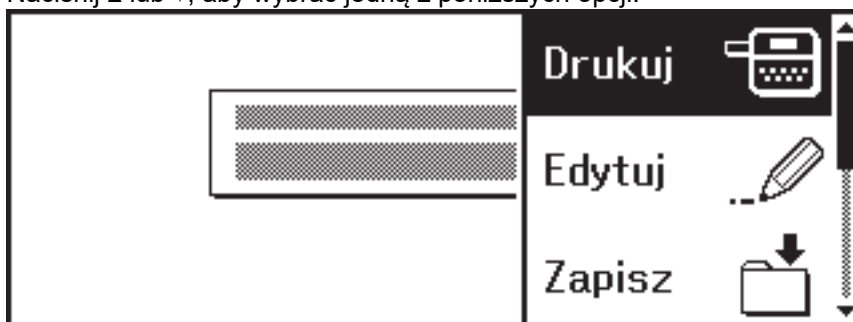

Opcja	Opis
Edytuj	Zmień tekst.
Zapisz	Zapisz etykietę. Więcej informacji ►► <i>Powiązane tematy</i> : Korzystanie z pamięci plików.
Menu	Zmień ustawienia czcionki, wyrównania lub ramki.
Podgląd	Wyświetl podgląd etykiety przed drukowaniem.
Opcje drukowania	Wybierz opcje drukowania. Więcej informacji ►► <i>Powiązane tematy</i> : Drukowanie etykiet.

10. Naciśnij ▲ lub ▼, aby wybrać liczbę etykiet, które chcesz wydrukować, a następnie naciśnij  lub **OK**.



Jeśli szerokość bieżącej kasety z taśmą nie odpowiada szerokości ustawionej dla wybranego układu, podczas próby wydrukowania etykiety zostanie wyświetlony komunikat o błędzie. Naciśnij  lub dowolny inny klawisz, aby usunąć komunikat o błędzie, a następnie włóż właściwą kasetę z taśmą.

## Powiązane informacje

- [Edycja etykiety](#)
  - [Opcje układu blokowego](#)
  - [Opcje układu blokowego](#)









### Powiązane tematy:

- [Korzystanie z pamięci plików](#)
- [Drukowanie etykiet](#)

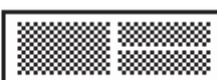

## Opcje układu blokowego

Pokrewne Modele: PT-D410

### Taśma 18 mm



Wartość	Szczegóły
2WierszeA	 ... 12pt ... 24pt
2WierszeB	 ... 24pt ... 12pt
3Wiersze	 ..... 9pt ..... 9pt ... 24pt
1+1Wiersz	42pt...  ... 18pt
1+2WierszeA	42pt...  ... 18pt ... 18pt
1+2WierszeB	42pt...  ... 18pt ... 18pt
1+3Wiersze	42pt...  } ... 12pt
1+4Wiersze	24pt...  } ... 9pt

### Taśma 12 mm

Wartość	Szczegóły
2WierszeC	 ..... 9pt ... 12pt
2WierszeD	 ... 12pt ..... 9pt
1+1Wiersz	24pt...  ... 12pt

Wartość	Szczegóły
1+2Wiersze	24pt...  ... 12pt ... 12pt

### Taśma 9 mm

Wartość	Szczegóły
2WierszeE	 ..... 6pt ..... 12pt
1+2Wiersze	18pt...  ..... 9pt ..... 9pt

### Taśma 6 mm

Wartość	Szczegóły
1+2Wiersze	12pt...  ..... 6pt ..... 6pt



### Powiązane informacje









- [Korzystanie z układów blokowych](#)





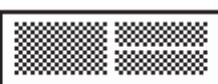

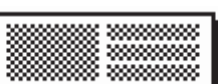
## Opcje układu blokowego

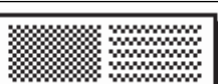
Pokrewne Modele: PT-D460BT

### Taśma 18 mm



Wartość	Szczegóły
2WierszeA	 ... 12pt ... 24pt
2WierszeB	 ... 24pt ... 12pt
3Wiersze	 ..... 9pt ..... 9pt ... 24pt
1+1Wiersz	42pt...  ... 18pt
1+2WierszeA	42pt...  ... 18pt ... 18pt
1+2WierszeB	42pt...  ... 12pt ... 24pt
1+3Wiersze	42pt...  } ... 12pt
1+4Wiersze	24pt...  } ... 9pt
1+5Wierszy	24pt...  } ... 9pt

### Taśma 12 mm

Wartość	Szczegóły
2WierszeA	 ..... 9pt ... 12pt
2WierszeB	 ... 12pt ..... 9pt
3Wiersze	 ..... 6pt ..... 6pt ... 12pt
1+1Wiersz	24pt...  ... 12pt

Wartość	Szczegóły
1+2Wiersze	24pt...  ... 12pt ... 12pt

### Taśma 9 mm

Wartość	Szczegóły
2WierszeA	 ..... 6pt ..... 12pt
2WierszeB	 ... 12pt ..... 6pt
1+2Wiersze	18pt...  ..... 9pt ..... 9pt

### Taśma 6 mm

Wartość	Szczegóły
1+2Wiersze	12pt...  ..... 6pt ..... 6pt



### Powiązane informacje

- [Korzystanie z układów blokowych](#)

## **Tworzenie etykiety z kodem kreskowym**

- [Twórz i drukuj kody kreskowe](#)
- [Edytuj lub usuń kod kreskowy i dane kodu kreskowego](#)

## Twórz i drukuj kody kreskowe

Drukarka etykiet nie jest przeznaczona wyłącznie do tworzenia etykiet z kodami kreskowymi. Zawsze należy sprawdzać, czy etykiety z kodami kreskowymi są czytelne dla czytników kodów kreskowych.

Aby uzyskać najlepsze rezultaty, należy wydrukować etykiety z kodami kreskowymi czarnym tuszem na białej taśmie. Niektóre czytniki kodów kreskowych mogą nie odczytywać kodów kreskowych na etykietach utworzonych na kolorowej taśmie lub przy użyciu kolorowego atramentu.

Na etykietce można wydrukować do pięciu kodów kreskowych.



### INFORMACJA

- Tam, gdzie to możliwe, należy używać ustawienia [Duża] dla opcji [Szerkość]. Niektóre czytniki kodów kreskowych mogą nie odczytywać kodów kreskowych na etykietach utworzonych przy ustawieniu [Mała].
- Ciągłe drukowanie dużej liczby etykiet z kodami kreskowymi może spowodować przegrzanie głowicy drukującej, co może wpłynąć na jakość druku.
- Symbole są dostępne tylko dla protokołów CODE39, CODE128, CODABAR lub GS1-128.
- Atrybut „C.Digit” (cyfra kontrolna) jest dostępny tylko dla protokołów CODE39, I-2/5 i CODABAR.



>> [PT-D410](#)

>> [PT-D460BT](#)

#### PT-D410

- Naciśnij .
- Naciśnij **▲** lub **▼**, aby wyświetlić [Konfig. kodu kreskwg], a następnie naciśnij **OK**.
- Naciśnij **▲** lub **▼**, aby wybrać atrybut.
- Naciśnij **◀** lub **▶**, aby ustawić wartość tego atrybutu, a następnie naciśnij **OK**.
- Wprowadź dane kodu kreskowego. Więcej informacji >> *Powiązane tematy*
- Naciśnij .
- Naciśnij **▲** lub **▼**, aby wybrać znak, a następnie naciśnij **OK**.
- Naciśnij **OK**.

#### PT-D460BT

- Naciśnij .
- Naciśnij **▲**, **▼**, **◀** lub **▶**, aby wybrać atrybut, a następnie naciśnij **OK**.
- Wprowadź dane kodu kreskowego. Więcej informacji >> *Powiązane tematy*
- Naciśnij .
- Naciśnij **▲** lub **▼**, aby wybrać znak, a następnie naciśnij **OK**.
- Naciśnij **OK**.

#### Powiązane informacje

- [Tworzenie etykiety z kodem kreskowym](#)
  - [Opcje kodów kreskowych](#)

## Opcje kodów kreskowych

Atrybut	Wartość
Protokół	CODE39, CODE128, EAN-8, EAN-13, GS1-128 (UCC/EAN-128), UPC-A, UPC-E, I-2/5 (ITF), CODABAR
Szerokość	Mała
	Duża
Poniżej# (Znaki wydrukowane pod kodem kreskowym)	Wł.
	Wył.
C.Digit (Cyfra kontrolna)	Wył.
	Wł. (Dostępna tylko w przypadku protokołów CODE39, I-2/5 i CODABAR)

### Opcje znaków specjalnych

#### CODE39

Znak specjalny
—
.
(SPACE)
\$
/
+
%

#### CODABAR

Znak specjalny
—
\$
:
/
.

Znak specjalny
+

### CODE128, GS1-128 (UCC/EAN-128)

Znak specjalny			
(SPACE)	!	"	#
\$	%	&	'
(	)	*	+
,	-	.	/
:	;	<	=
>	?	@	[
\	]	^	_
NUL	·	SOH	STX
ETX	EOT	ENQ	ACK
BEL	BS	HT	LF
VT	FF	CR	SO
SI	DLE	DC1	DC2
DC3	DC4	NAK	SYN
ETB	CAN	EM	SUB
ESC	{	FS	
GS	}	RS	~
US	DEL	FNC3	FNC2
FNC4	FNC1		



#### Powiązane informacje

- [Twórz i drukuj kody kreskowe](#)

## Edytuj lub usuń kod kreskowy i dane kodu kreskowego

- >> [Usuń kod kreskowy z etykiety](#)
- >> [Edytuj dane kodu kreskowego](#)



### Usuń kod kreskowy z etykiety

1. Ustaw kursor po prawej stronie kodu kreskowego na ekranie wprowadzania danych.
2. Naciśnij .

### Edytuj dane kodu kreskowego

- >> [PT-D410](#)
- >> [PT-D460BT](#)

#### PT-D410

1. Aby edytować atrybuty kodu kreskowego i dane kodu kreskowego, umieść kursor pod kodem kreskowym na ekranie wprowadzania danych.
2. Naciśnij , aby otworzyć ekran konfiguracji kodu kreskowego.
3. Naciśnij  lub , aby wyświetlić [Konfig. kodu kreskwg], a następnie naciśnij **OK**.

#### PT-D460BT

1. Aby edytować atrybuty kodu kreskowego i dane kodu kreskowego, umieść kursor po lewej stronie kodu kreskowego na ekranie wprowadzania danych.
2. Naciśnij , aby otworzyć ekran konfiguracji kodu kreskowego.

### Powiązane informacje

- [Tworzenie etykiety z kodem kreskowym](#)

## **Drukowanie etykiet**

- Wyświetlanie podglądu etykiet
- Drukowanie etykiet
- Wybierz opcję cięcia
- Dostosuj długość etykiety



## Wyświetlanie podglądu etykiet

Możesz wyświetlić podgląd etykiet przed drukowaniem, aby upewnić się, że są poprawne.



>> [PT-D410](#)

>> [PT-D460BT](#)

### PT-D410

1. Naciśnij .
2. Wykonaj jedną z następujących czynności:
  - Naciśnij ◀ lub ▶, aby przewinąć podgląd w lewo lub w prawo.
  - Naciśnij ▲ lub ▼, aby powiększyć i pomniejszyć podgląd.

### PT-D460BT

1. Naciśnij .
2. Wykonaj jedną z następujących czynności:
  - Naciśnij ◀, ▶, ▲ lub ▼, aby przewinąć podgląd w lewo, w prawo, w górę lub w dół.
  - Naciśnij  oraz ◀, ▶, ▲ lub ▼, aby przewinąć bezpośrednio do lewej, prawej, górnej lub dolnej granicy.
  - Naciśnij , aby powiększyć i pomniejszyć podgląd.

### Powiązane informacje

- [Drukowanie etykiet](#)

## Drukowanie etykiet

Aby odciąć etykietę, naciśnij dźwignię odcinarki taśmy w lewym górnym rogu drukarki etykiet.

### INFORMACJA

- Aby zapobiec uszkodzeniu taśmy, nie dotykaj ani nie naciskaj dźwigni odcinarki, gdy na wyświetlaczu LCD widoczny jest komunikat [Druk... Kopie] lub [Wysuw.taś... Pro. czekać].
- Nie ciągnij etykiety, gdy drukarka etykiet wysuwa ją ze szczeliny wylotowej taśmy. Spowoduje to wysunięcie taśmy barwiącej wraz z taśmą, przez co taśma będzie bezużyteczna.
- Nie blokuj szczeliny wyjścia taśmy podczas drukowania. Może to spowodować zacięcie taśmy.

1. Po utworzeniu etykiety naciśnij .

2. Naciśnij ▲ lub ▼, aby zmienić liczbę kopii, a następnie naciśnij  lub **OK**.



- Liczbę kopii można również określić za pomocą przycisków numerycznych.
- Jeśli wymagana jest tylko jedna kopia etykiety, naciśnij klawisz  bez wybierania liczby kopii.



### Powiązane informacje

- [Drukowanie etykiet](#)
  - [Drukowanie sekwencyjne](#)
  - [Drukowanie lustrzane](#)

## Drukowanie sekwencyjne

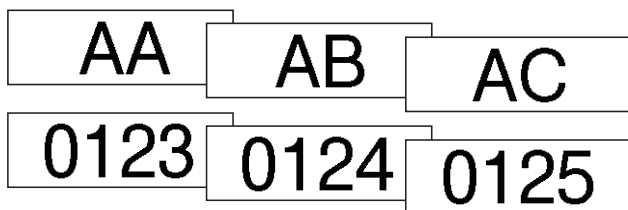

Użyj tej funkcji, aby tworzyć etykiety z sekwencyjnie ułożonymi cyframi lub literami z jednego formatu etykiety.





>> [PT-D410](#)

>> [PT-D460BT](#)

### PT-D410

1. Naciśnij  oraz .
2. Naciśnij ▲ lub ▼, aby wyświetlić [Numerowanie], a następnie naciśnij **OK**.
3. Naciśnij ◀ lub ▶, aby wybrać punkt początkowy, a następnie naciśnij **OK**.
4. Naciśnij ◀ lub ▶, aby wybrać punkt końcowy, a następnie naciśnij **OK**.
5. Naciśnij ▲ lub ▼, aby wybrać liczbę etykiet, które chcesz wydrukować, a następnie naciśnij  lub **OK**.

### PT-D460BT

1. Naciśnij  oraz .
2. Naciśnij ▲ lub ▼, aby wyświetlić [Numer], a następnie naciśnij **OK**.
3. Naciśnij ◀ lub ▶, aby wybrać punkt początkowy, a następnie naciśnij **OK**.
4. Naciśnij ◀ lub ▶, aby wybrać punkt końcowy, a następnie naciśnij **OK**.
5. Naciśnij ▲ lub ▼, aby wybrać liczbę etykiet, które chcesz wydrukować, a następnie naciśnij  lub **OK**.

### ✓ Powiązane informacje

- [Drukowanie etykiet](#)

## Drukowanie lustrzane





>> [PT-D410](#)

>> [PT-D460BT](#)

### PT-D410

Użyj przezroczystej taśmy w [Odbicie], dzięki czemu etykiety mogą być poprawnie odczytane z przeciwnej strony po przymocowaniu do szkła, okien lub innych przezroczystych powierzchni.







1. Naciśnij  oraz .
2. Naciśnij  lub , aby wybrać [Odbicie], a następnie naciśnij **OK**.
3. Naciśnij  lub **OK**.

### PT-D460BT

Użyj przezroczystej taśmy w [Odbicie], dzięki czemu etykiety mogą być poprawnie odczytane z przeciwnej strony po przymocowaniu do szkła, okien lub innych przezroczystych powierzchni.



1. Naciśnij  oraz .
2. Naciśnij  lub , aby wybrać [Odbicie], a następnie naciśnij **OK**.
3. Naciśnij  lub **OK**.

### Powiązane informacje

- [Drukowanie etykiet](#)

## Wybierz opcję cięcia

Wybierz jedną z kilku wbudowanych opcji, aby określić, w jaki sposób drukarka etykiet ma ciąć etykiety.

>> [PT-D410](#)

>> [PT-D460BT](#)

### PT-D410

1. Naciśnij .
2. Naciśnij ▲ lub ▼, aby wybrać [Opc. cie.].
3. Naciśnij ◀ lub ▶, aby wybrać opcję [Mały marg.], [Duży marg.], [Drk ciągły], [Brak cięcia] lub [Taśma spec.], a następnie naciśnij **OK**.

### PT-D460BT



1. Naciśnij .
2. Naciśnij ▲ lub ▼, aby wyświetlić [Opc. cie.], a następnie naciśnij **OK**.
3. Naciśnij ▲ lub ▼, aby wybrać opcję [Mały marg.], [Duży marg.], [Druk ciągły], [Brak cięcia] lub [Taśma spec.], a następnie naciśnij **OK**.

### Powiązane informacje

- [Drukowanie etykiet](#)
  - [Opcje odcinania taśmy](#)

## Opcje odcinania taśmy

W tabeli Opcje ilustracje reprezentują części etykiety, jak pokazano w kolumnie Przykład.

	Obszar drukowania
	Margines
	Laminowanie marginesu

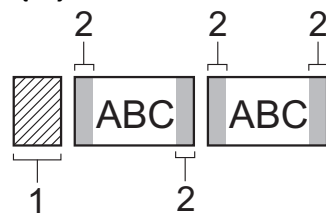
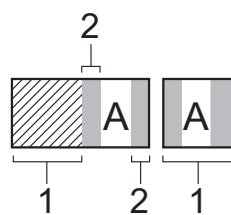
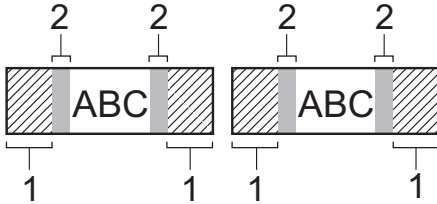
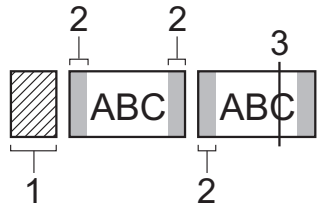
Ustawienie	Opis	Przykład
Mały marg.	Margines 23 mm jest drukowany jako pierwszy, a następnie każda etykieta jest drukowana, pozostawiając margines 2 mm przed i po tekście.	<ul style="list-style-type: none"> <li>Gdy długość etykiety wynosi w przybliżeniu 23 mm albo więcej                              <ol style="list-style-type: none"> <li>Okolo 23 mm</li> <li>2 mm</li> </ol> </li> <li>Gdy długość etykiety wynosi w przybliżeniu 23 mm lub mniej                              <ol style="list-style-type: none"> <li>Okolo 23 mm</li> <li>2 mm</li> </ol> </li> </ul>
Duży marg.	Całkowity margines (margines laminatu + margines etykiety) wynosi 25 mm po obu stronach etykiety.	 <ol style="list-style-type: none"> <li>Okolo 23 mm</li> <li>2 mm</li> </ol>
Drk ciągły	<ul style="list-style-type: none"> <li>Użyj tego ustawienia do drukowania kilku etykiet z minimalnymi marginesami.</li> <li>Przesuń taśmę przed użyciem obcinaka do taśmy, w przeciwnym razie część tekstu może zostać odcięta. Nie próbuj ciągnąć za taśmę, ponieważ może to uszkodzić kasety z taśmą.</li> <li>Margines 23 mm jest drukowany jako pierwszy, a następnie każda etykieta jest drukowana, pozostawiając margines 2 mm przed i po tekście.</li> </ul>	 <ol style="list-style-type: none"> <li>Okolo 23 mm</li> <li>2 mm</li> <li>Pozycja cięcia</li> </ol>

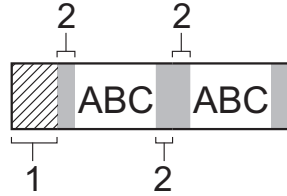
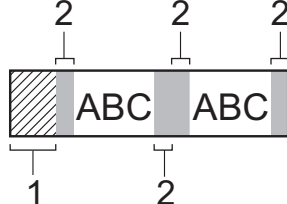
Ustawienie	Opis	Przykład
Brak cięcia	<ul style="list-style-type: none"> <li>Wybierz to ustawienie podczas drukowania wielu kopii etykiety lub podczas używania taśm do naprasowywania na tekstylna lub innych taśm specjalnych, których nie można odciąć za pomocą odcinarki taśmy drukarki etykiet.</li> <li>Przesuń taśmę przed użyciem obcinaka do taśmy, w przeciwnym razie część tekstu może zostać odcięta. Nie próbuj ciągnąć za taśmę, ponieważ może to uszkodzić kasetę z taśmą.</li> <li>Używając specjalnych taśm, których nie można odciąć za pomocą odcinarki taśmy drukarki etykiet, wyjmij kasetę z taśmą z drukarki etykiet i użyj nożyczek do odcięcia taśmy.</li> </ul>	 <p>1. Około 23 mm 2. 2 mm</p>
Taśma spec.	Wybierz to ustawienie w przypadku używania taśmy specjalnej.	 <p>1. Około 23 mm 2. 2 mm</p>



- Gdy opcja odcinania jest ustawiona na [Brak cięcia] lub [Drk ciągły], pozycja odcinania jest ustawiana w środku obszaru drukowania po wydrukowaniu ostatniej etykiety. Kiedy [Rozp. wysuw.?] pojawi się na wyświetlaczu LCD, naciśnij **OK** w celu podania taśmy. Naciśnij **Esc**, aby powrócić do ekranu wprowadzania tekstu.
- Gdy opcja cięcia jest ustawiona na [Mały marg.], [Duży marg.] lub [Drk ciągły], komunikat [Utnij taśmę lub naciśnij Enter by kontynuować] pojawia się po wydrukowaniu, a drukarka etykiet przechodzi w tryb wstrzymania cięcia. Naciskając dźwignię odcinarki taśmy, możesz odciąć taśmę w ustawionej pozycji [Opc. cie.].



## Powiązane informacje

- [Wybierz opcję cięcia](#)

## Dostosuj długość etykiety

Gdy kaseta z taśmą jest prawie pusta, długość drukowanej etykiety może być mniej dokładna. W takim przypadku ręcznie dostosuj długość etykiety.



Okolo 1% całkowitej długości etykiety jest dostosowywane o jeden poziom.

>> [PT-D410](#)

>> [PT-D460BT](#)

### PT-D410

1. Naciśnij .
2. Naciśnij ▲ lub ▼, aby wyświetlić [Dostosowanie], a następnie naciśnij **OK**.
3. Naciśnij ▲ lub ▼, aby wybrać [Długość etyk.].
4. Naciśnij ◀ lub ▶, aby wyświetlić [-3 - +3], a następnie naciśnij **OK**.

### PT-D460BT

1. Naciśnij .
2. Naciśnij ◀ lub ▶, aby wyświetlić [Ustawienia], a następnie naciśnij **OK**.
3. Naciśnij ▲ lub ▼, aby wyświetlić [Dostosowanie], a następnie naciśnij **OK**.
4. Naciśnij ▲ lub ▼, aby wyświetlić [Długość etyk.], a następnie naciśnij **OK**.
5. Naciśnij ◀ lub ▶, aby wyświetlić [-3 - +3], a następnie naciśnij **OK**.



### Powiązane informacje

- [Drukowanie etykiet](#)



## **Korzystanie z pamięci plików**

- [Zapisywanie plików etykiet](#)
- [Wydrukuj, otwórz i usuń zapisaną etykietę](#)

## Zapisywanie plików etykiet

Można zapisać do 50 etykiet i użyć ich później w celu wydrukowania. Każdy plik etykiety może zawierać maksymalnie 80 (PT-D410) lub 280 (PT-D460BT) znaków. Można również edytować i nadpisywać zapisane etykiety.

>> [PT-D410](#)

>> [PT-D460BT](#)

### PT-D410

1. Wprowadź tekst i sformatuj etykietę.
2. Naciśnij .
3. Naciśnij ▲ lub ▼, aby wyświetlić [Zapisz], a następnie naciśnij **OK**.
4. Naciśnij ▲ lub ▼, aby wybrać plik, a następnie naciśnij **OK**.

### PT-D460BT

1. Wprowadź tekst i sformatuj etykietę.
2. Naciśnij .
3. Naciśnij ▲ lub ▼, aby wybrać plik, a następnie naciśnij **OK**.

### Powiązane informacje

- [Korzystanie z pamięci plików](#)

## Wydrukuj, otwórz i usuń zapisaną etykietę

>> PT-D410

>> PT-D460BT



### PT-D410

1. Naciśnij .
2. Wykonaj jedną z poniższych czynności:

Opcja	Opis
Drukuj	<ol style="list-style-type: none"><li>a. Naciśnij ▲ lub ▼, aby wyświetlić <b>Drukuj</b>, a następnie naciśnij <b>OK</b>.</li><li>b. Naciśnij ▲ lub ▼, aby wybrać plik, a następnie naciśnij <b>OK</b>.</li><li>c. Naciśnij ▲ lub ▼, aby zmienić liczbę kopii, a następnie naciśnij  lub <b>OK</b>.</li></ol>
Otwórz	<ol style="list-style-type: none"><li>a. Naciśnij ▲ lub ▼, aby wyświetlić <b>Otwórz</b>, a następnie naciśnij <b>OK</b>.</li><li>b. Naciśnij ▲ lub ▼, aby wybrać plik, a następnie naciśnij <b>OK</b>.</li></ol>
Usuń	<ol style="list-style-type: none"><li>a. Naciśnij ▲ lub ▼, aby wyświetlić <b>Usuń</b>, a następnie naciśnij <b>OK</b>.</li><li>b. Naciśnij ▲ lub ▼, aby wybrać plik, a następnie naciśnij <b>OK</b>. Wyświetlony zostanie komunikat <b>Kasuj?</b>.</li><li>c. Naciśnij <b>OK</b>.</li></ol>

### PT-D460BT

1. Naciśnij .
2. Naciśnij ◀ lub ▶, aby wyświetlić [Plik], a następnie naciśnij **OK**.
3. Naciśnij ▲ lub ▼, aby wybrać plik, a następnie naciśnij **OK**.
4. Wykonaj jedną z poniższych czynności:

Opcja	Opis
Drukuj	<ol style="list-style-type: none"><li>a. Naciśnij ▲ lub ▼, aby wyświetlić <b>Drukuj</b>, a następnie naciśnij <b>OK</b>.</li><li>b. Naciśnij ▲ lub ▼, aby zmienić liczbę kopii, a następnie naciśnij  lub <b>OK</b>.</li></ol>
Otwórz	Naciśnij ▲ lub ▼, aby wyświetlić <b>Otwórz</b> , a następnie naciśnij <b>OK</b> .
Usuń	<ol style="list-style-type: none"><li>a. Naciśnij ▲ lub ▼, aby wyświetlić <b>Usuń</b>, a następnie naciśnij <b>OK</b>.</li><li>b. Naciśnij <b>OK</b>. Wyświetlony zostanie komunikat <b>Kasuj?</b>.</li><li>c. Naciśnij <b>OK</b>. Aby usunąć zapisaną etykietę z ekranu wyboru pliku, wybierz etykietę za pomocą ▲ lub ▼, a następnie naciśnij .</li></ol>

### ✓ Powiązane informacje

- [Korzystanie z pamięci plików](#)

## **Tworzenie i drukowanie etykiet przy użyciu komputera**

- [Twórz etykiety za pomocą aplikacji P-touch Editor \(Windows\)](#)
- [Twórz etykiety i drukuj za pomocą aplikacji P-touch Editor \(Mac\)](#)
- [Drukowanie etykiet przy użyciu sterownika drukarki \(Windows\)](#)

## Twórz etykiety za pomocą aplikacji P-touch Editor (Windows)

Aby używać drukarki etykiet z komputerem z systemem Windows, zainstaluj aplikację P-touch Editor i sterownik drukarki na swoim komputerze.

Aby uzyskać najnowsze sterowniki i oprogramowanie, przejdź do witryny swojego modelu **Pobieranie** na stronie Brother support pod adresem [support.brother.com](http://support.brother.com).

### 1. Uruchamianie aplikacji P-touch Editor ?

#### • Windows 11:

Kliknij **Start** > **Brother P-touch** > **P-touch Editor** lub kliknij dwukrotnie ikonę **P-touch Editor** na pulpicie.

\*W zależności od systemu operacyjnego komputera folder Brother P-touch może, ale nie musi, zostać utworzony.

#### • Windows 10:

Kliknij **Start** > **Brother P-touch** > **P-touch Editor** lub kliknij dwukrotnie ikonę **P-touch Editor** na pulpicie.

#### • Windows 8.1:

Kliknij ikonę **P-touch Editor** na ekranie **Aplikacje** lub kliknij dwukrotnie ikonę **P-touch Editor** na pulpicie.

### 2. Wykonaj jedną z następujących czynności:

- Aby otworzyć istniejący układ, kliknij **Otwórz** (4).
- Aby utworzyć nowy układ, kliknij kartę **Nowa etykieta** i przycisk **Nowa etykieta** (1).
- Aby utworzyć nowy układ przy użyciu gotowego układu, kliknij **Nowa etykieta** i kliknij przycisk kategorii (2), wybierz szablon, a następnie kliknij **Utwórz** (3).

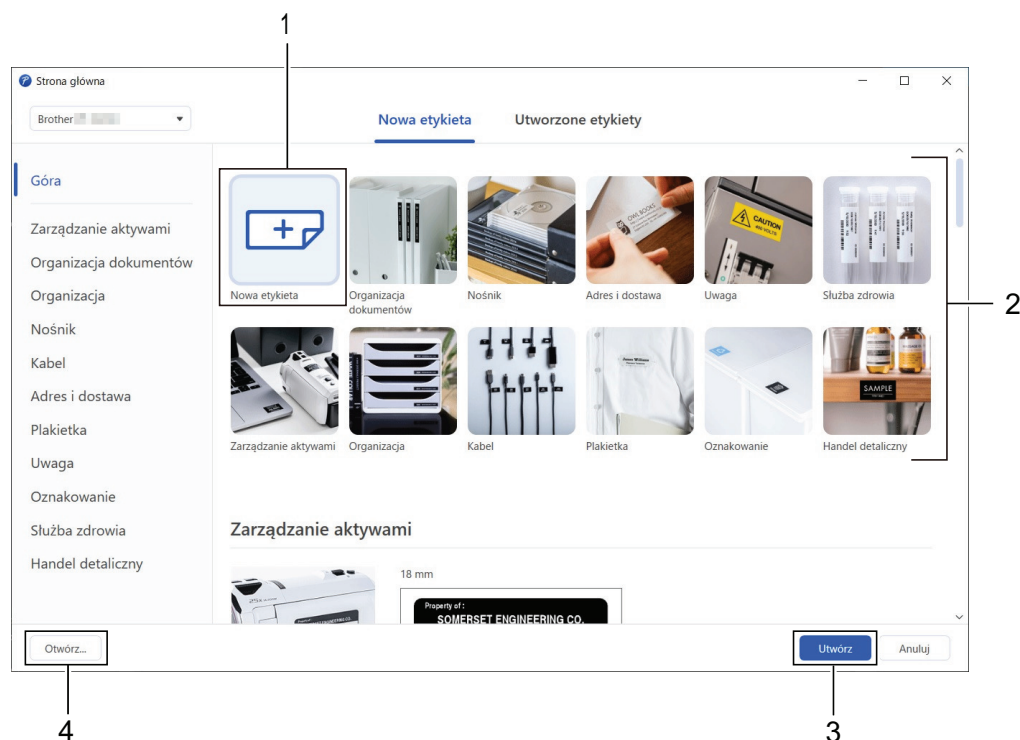

### ✓ Powiązane informacje

- Tworzenie i drukowanie etykiet przy użyciu komputera

## Twórz etykiety i drukuj za pomocą aplikacji P-touch Editor (Mac)

Pobierz i zainstaluj aplikację P-touch Editor ze sklepu App Store na komputerze Mac.

Aby używać drukarki etykiet z komputerem Mac, zainstaluj aplikację P-touch Editor.

1. Kliknij dwukrotnie **Macintosh HD > Applications (Aplikacje)**, a następnie kliknij dwukrotnie ikonę **Brother P-touch Editor**.
2. Po uruchomieniu aplikacji P-touch Editor kliknij **New (Nowy)**, aby wybrać szablon, utworzyć nowy układ lub otworzyć istniejący układ.

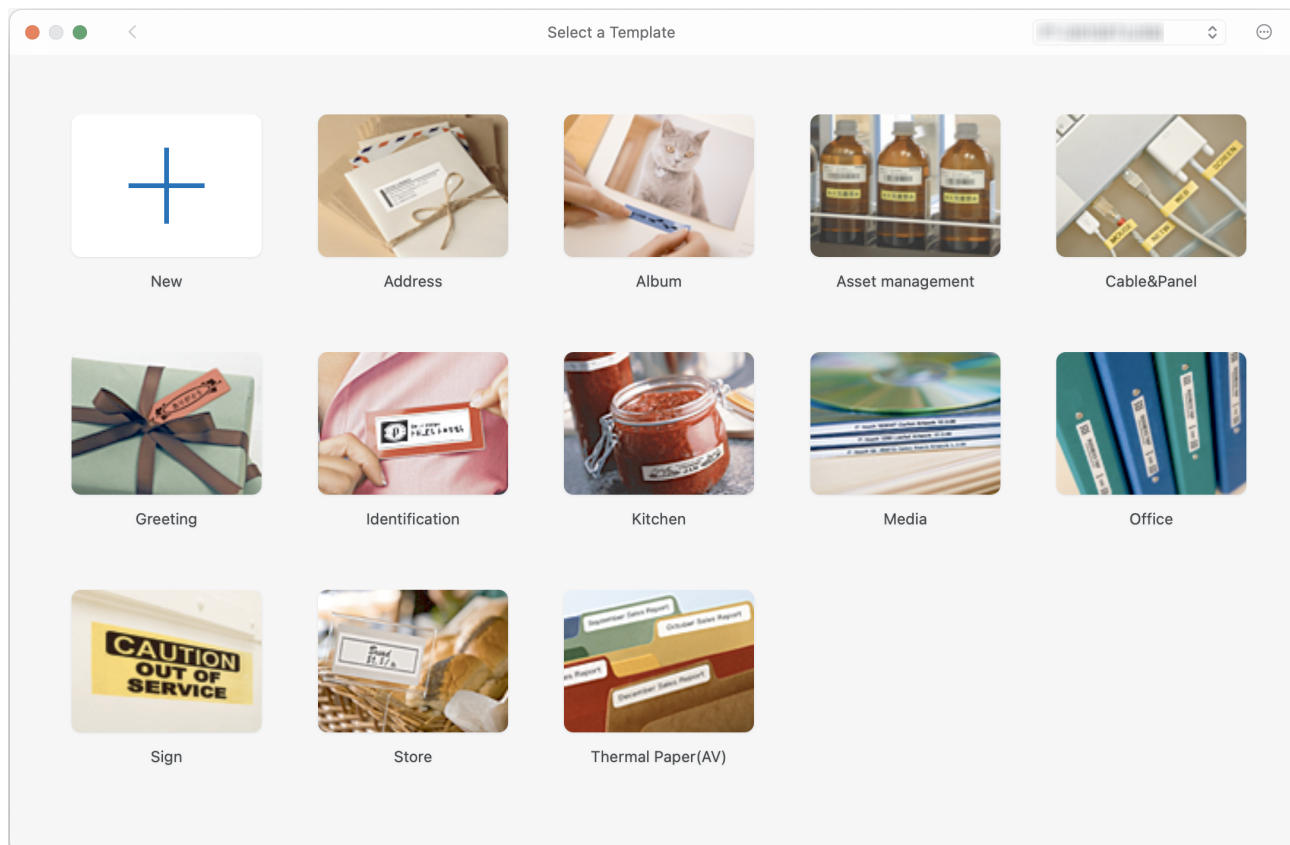

3. Wybierz ustawienia drukowania.
4. Kliknij ikonę **Print (Drukuj)**.

### ✓ Powiązane informacje

- [Tworzenie i drukowanie etykiet przy użyciu komputera](#)
  - [Okno główne programu P-touch Editor \(Mac\)](#)

## Okno główne programu P-touch Editor (Mac)

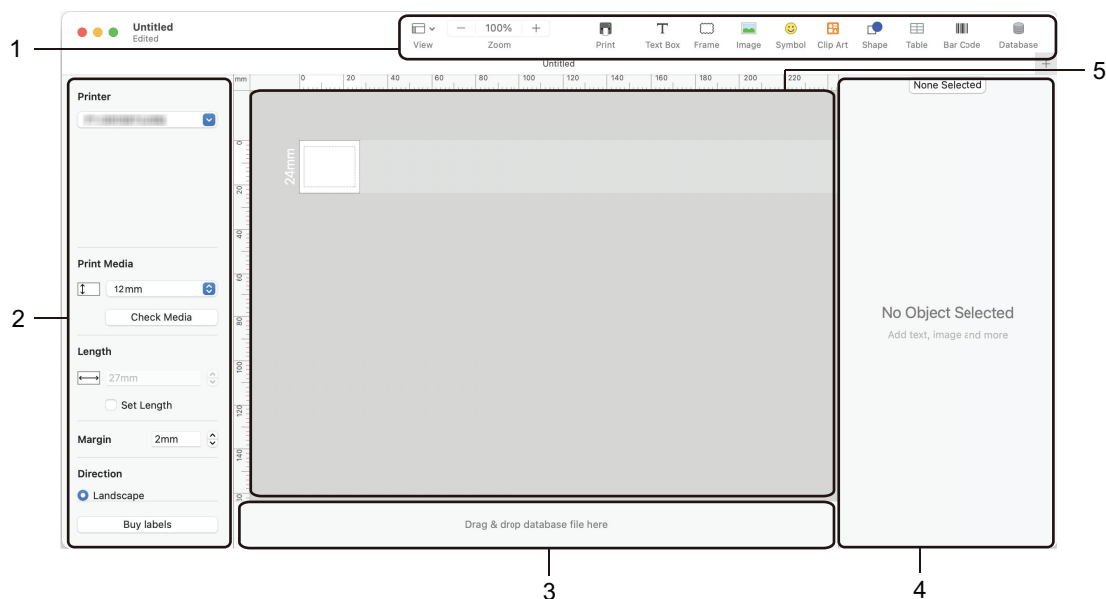

1. Pasek narzędzi
2. Inspektor obiektu
3. Obszar połączenia z bazą danych
4. Inspektor etykiet
5. Okno układu

### ✓ Powiązane informacje

- [Twórz etykiety i drukuj za pomocą aplikacji P-touch Editor \(Mac\)](#)

## Drukowanie etykiet przy użyciu sterownika drukarki (Windows)

Upewnij się, że zainstalowano sterownik drukarki.

Aby uzyskać najnowsze sterowniki i oprogramowanie, przejdź do witryny swojego modelu **Pobieranie** na stronie Brother support pod adresem [support.brother.com](http://support.brother.com).

1. Podłączanie drukarki etykiet do komputera.
2. Otwórz dokument, który chcesz wydrukować.
3. Wybierz polecenie drukowania w aplikacji.
4. Wybierz drukarkę etykiet, a następnie kliknij przycisk właściwości lub preferencji drukarki.  
Zostanie wyświetlone okno sterownika drukarki.
5. W razie potrzeby zmień ustawienia sterownika drukarki.
6. Kliknij **OK**.
7. Wykonaj operację drukowania.



### Powiązane informacje

- [Tworzenie i drukowanie etykiet przy użyciu komputera](#)

#### **Powiązane tematy:**

- [Podłącz drukarkę etykiet do komputera za pomocą kabla USB](#)
- [Włącz lub wyłącz Bluetooth](#)
- [Zainstaluj sterownik drukarki i oprogramowanie na komputerze \(Windows\)](#)



## **Drukowanie etykiet przy użyciu urządzeń mobilnych**

**Pokrewne Modele:** PT-D460BT

- [Zainstaluj aplikację Brother iPrint&Label](#)
- [Twórz etykiety i drukuj za pomocą urządzeń mobilnych](#)

## Zainstaluj aplikację Brother iPrint&Label

**Pokrewne Modele:** PT-D460BT

Użyj aplikacji Brother iPrint&Label, aby drukować bezpośrednio z iPhone'a, iPada, iPoda touch i urządzeń mobilnych z systemem Android™.

Aplikacja	Funkcje
Brother iPrint&Label	Tworzenie etykiet do zastosowań biznesowych, w tym kodów kreskowych, etykiet biurowych i kart folderów.

Więcej informacji na temat aplikacji mobilnych dostępnych dla posiadanej drukarki można znaleźć na stronie <https://support.brother.com/g/d/f5f9>



### Powiązane informacje

- [Drukowanie etykiet przy użyciu urządzeń mobilnych](#)

## Twórz etykiety i drukuj za pomocą urządzeń mobilnych

**Pokrewne Modele:** PT-D460BT

Upewnij się, że drukarka etykiet jest podłączona do urządzenia mobilnego przez Bluetooth lub za pomocą kabla USB.

1. Uruchom aplikację do drukowania etykiet na urządzeniu mobilnym.
2. Wybierz szablon lub projekt etykiety.



Można też wybrać i wydrukować wcześniej zaprojektowaną etykietę lub obraz.

3. Wybierz menu drukowania w aplikacji do drukowania etykiet.



### Powiązane informacje

- [Drukowanie etykiet przy użyciu urządzeń mobilnych](#)

## ■ Rutynowa konserwacja

- [Konserwacja](#)

## Konserwacja

Zawsze wyjmuj baterie i odłączaj zasilacz sieciowy przed czyszczeniem drukarki etykiet.

- >> [Wyczyść urządzenie](#)
- >> [Czyszczenie głowicy drukującej](#)
- >> [Czyszczenie odcinarki taśmy](#)

### Wyczyść urządzenie

1. Wytrzyj kurz i ślady z drukarki etykiet za pomocą miękkiej, suchej szmatki.
2. Do plam trudnych do usunięcia użyj wilgotnej szmatki.



Nie używaj rozcieńczalników do farb, benzenu, alkoholu ani innych rozpuszczalników organicznych. Mogą one zdeformować lub uszkodzić obudowę drukarki etykiet.

### Czyszczenie głowicy drukującej

Smugi lub niska jakość znaków na wydrukowanych etykietach zazwyczaj wskazują na zabrudzenie głowicy drukującej.

Wyczyść głowicę drukującą za pomocą bawełnianego wacika lub opcjonalnej kasety do czyszczenia głowicy drukującej (TZe-CL4).

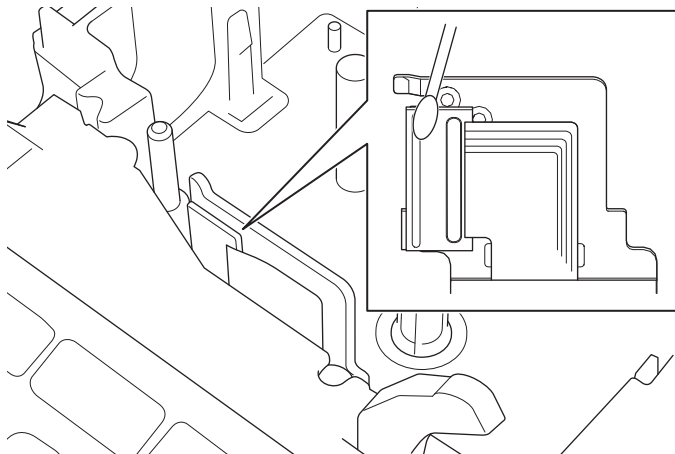

- Nie dotykaj głowicy drukującej gołymi dłońmi.
- Przeczytaj i postępuj zgodnie z instrukcjami dołączonymi do kasety czyszczącej głowicę drukującą.

### Czyszczenie odcinarki taśmy

Na skutek częstego używania na ostrzu odcinarki może zgromadzić się klej z taśmy samoprzylepnej, powodując stopień krawędzi ostrza, co może prowadzić do zakleszczenia taśmy w odcinacze.

---

Raz do roku wyczyść ostrze odcinarki, używając do tego wacika bawełnianego zwilżonego alkoholem izopropylowym (wcierając alkohol).

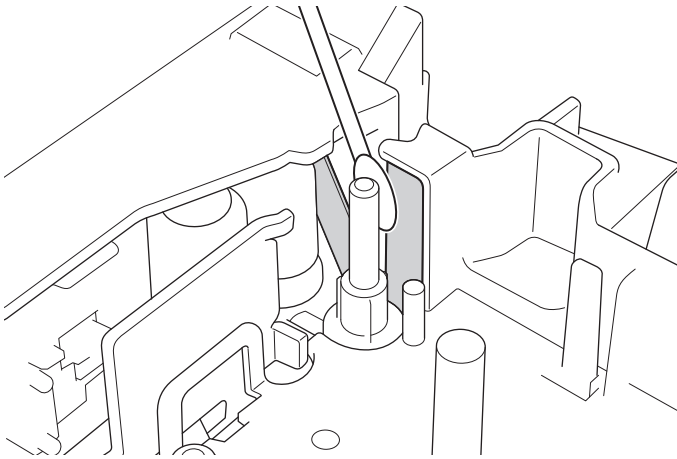

- Nie dotykaj ostrza odcinarki gołymi dłońmi.
  - Używaj alkoholu izopropylowego zgodnie z zaleceniami producenta.
- 



### **Powiązane informacje**

- [Rutynowa konserwacja](#)
-

## **Rozwiązywanie problemów**

- Jeśli masz problemy z drukarką etykiet
- Komunikaty o błędzie i konserwacyjne
- Sprawdź informacje o wersji
- Zresetuj drukarkę etykiet



## Jeśli masz problemy z drukarką etykiet

W tym rozdziale omówiono sposoby rozwiązywania typowych problemów, które mogą wystąpić podczas korzystania z drukarki etykiet.

Jeśli nadal masz problemy >> *Powiązane informacje* Jeśli po przeczytaniu tematów nie możesz rozwiązać problemu, odwiedź stronę Brother support pod adresem [support.brother.com](http://support.brother.com).

Problem	Rozwiązanie
Drukarka etykiet nie drukuje.	<ul style="list-style-type: none"> <li>Sprawdź, czy kasetę z taśmą została prawidłowo włożona.</li> <li>Jeśli kasetę z taśmą jest pusta, wymień ją. Aby zamówić materiały eksploatacyjne i akcesoria, odwiedź stronę <a href="http://www.brother.com">www.brother.com</a>.</li> <li>Sprawdź, czy pokrywa komory kasety z taśmą jest prawidłowo zamknięta.</li> <li>Sprawdź, czy drukarka etykiet jest włączona.</li> <li>(PT-D460BT) Sprawdź, czy na komputerze lub urządzeniu mobilnym włączone jest ustawienie Bluetooth.</li> <li>(PT-D460BT) Sprawdź, czy drukarka etykiet jest podłączona do komputera lub urządzenia mobilnego przez Bluetooth.</li> <li>Sprawdź, czy w aplikacji Brother iPrint&amp;Label wybrano drukarkę etykiet.</li> <li>Sprawdź, czy drukarka etykiet nie jest sparowana z innym urządzeniem.</li> <li>Upewnij się, że drukarka etykiet i urządzenie mobilne lub komputer znajdują się na tyle blisko siebie, aby mogły się komunikować.</li> <li>(PT-D460BT) Sprawdź, czy ustawienie automatycznego ponownego połączenia Bluetooth na innym komputerze lub urządzeniu mobilnym nie jest włączone.</li> <li>Upewnij się, że w pobliżu nie ma żadnych urządzeń emitujących fale radiowe (na przykład kuchenki mikrofalowej).</li> <li>W przypadku drukowania z komputera sprawdź, czy zainstalowany jest właściwy sterownik drukarki.</li> <li>Przy użyciu (dołączonego) przewodu USB podłącz drukarkę etykiet do komputera w przypadku drukowania z komputera.</li> <li>Jeśli głowica drukująca jest brudna, wyczyść ją bawełnianym wacikiem lub opcjonalną kasetą czyszczącą głowicę drukującą (TZe-CL4).</li> </ul>
<ul style="list-style-type: none"> <li>Taśma nie jest prawidłowo podawana.</li> <li>Taśma zacina się wewnątrz drukarki etykiet.</li> </ul>	<ul style="list-style-type: none"> <li>Jeśli taśma jest pocięta, odetnij pocięty fragment.</li> <li>Jeśli taśma się zacięła, wyjmij kasetę z taśmą, wyciągnij zaciętą taśmę, a następnie odetnij uszkodzoną część taśmy.</li> <li>Sprawdź, czy koniec taśmy wychodzi przez Prowadnicę taśmy.</li> <li>Upewnij się, że taśma jest skierowana w stronę szczeliny wylotowej taśmy.</li> <li>Wyjmij kasetę z taśmą i zainstaluj ją ponownie.</li> </ul>
Podczas korzystania z aplikacji mobilnej wystąpił błąd.	Przejdź do menu ustawień aplikacji mobilnej i wybierz <b>Support (Pomoc techniczna) &gt; Odpowiedzi na często zadawane pytania i rozwiązywanie problemów</b> .
Ekran się zablokował.	<ul style="list-style-type: none"> <li>Przywróć fabryczne ustawienia pamięci wewnętrznej. Więcej informacji &gt;&gt; <i>Powiązane tematy</i></li> <li>Odłącz zasilacz sieciowy i wyjmij baterie na co najmniej 10 minut.</li> </ul>
Po włączeniu zasilania ekran LCD jest pusty.	Sprawdź, czy baterie są prawidłowo włożone oraz czy podłączony jest prawidłowo zasilacz sieciowy dołączony do tej drukarki etykiet.
Komunikaty na wyświetlaczu LCD są wyświetlane w obcym języku.	Ustaw żądany język wyświetlacza LCD. Więcej informacji >> <i>Powiązane tematy</i>
Drukarka etykiet zatrzymuje się podczas drukowania etykiety.	<ul style="list-style-type: none"> <li>Jeśli widoczna jest zakreskowana taśma, wymień kasetę z taśmą, ponieważ oznacza to, że taśma się skończyła.</li> <li>Wymień wszystkie baterie lub podłącz zasilacz sieciowy bezpośrednio do drukarki etykiet.</li> </ul>

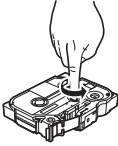

Problem	Rozwiązanie
Poprzednio zapisane pliki z etykietami nie są dostępne.	Wszystkie pliki zapisane w pamięci wewnętrznej są usuwane, gdy baterie są słabe lub zasilacz sieciowy jest odłączony.
<ul style="list-style-type: none"> <li>Nie mogę zainstalować sterownika drukarki nawet, gdy postępuję zgodnie z odpowiednią procedurą. (Windows)</li> <li>Moja drukarka nie jest wyświetlana na liście aplikacji P-touch Editor nawet wtedy, gdy mam zainstalowany sterownik drukarki. (Windows)</li> </ul>	<p>Jeśli nie możesz korzystać z drukarki etykiet, mimo że zainstalowano sterownik drukarki:</p> <ol style="list-style-type: none"> <li>Pobierz narzędzie do odinstalowywania sterownika drukarki ze strony swojego modelu pod adresem <a href="http://support.brother.com">support.brother.com</a>.</li> <li>Użyj oprogramowania do odinstalowania sterownika drukarki w celu usunięcia informacji o drukarce.</li> <li>Uruchom ponownie Instalator sterowników drukarki i postępuj zgodnie z instrukcjami wyświetlanymi na ekranie, aby wykonać proces instalacji.</li> </ol>
Taśma barwiąca jest oddzielona od rolki barwiącej.	<p>Jeśli taśma barwiąca jest uszkodzona, wymień kasetę z taśmą. Jeśli nie, pozostaw nieodciętą taśmę i wyjmij kasetę z taśmą, a następnie nawiń luźną taśmę barwiącą z powrotem na szpulkę.</p> 
Nie można odczytać wydrukowanych kodów kreskowych lub kodów QR.	<ul style="list-style-type: none"> <li>Zmień taśmę. (Zalecane: czarny na białej taśmie)</li> <li>Jeśli to możliwe, powiększ kody kreskowe lub kody QR za pomocą aplikacji do obsługi kodów kreskowych.</li> </ul>
Nie znam numeru wersji oprogramowania sprzętowego drukarki etykiet.	Możesz potwierdzić numer wersji oprogramowania sprzętowego i inne informacje na wyświetlaczu LCD. Więcej informacji ►► <i>Powiązane tematy</i>
Na wydrukowanej etykiecie margines (pusty obszar) z obu stron tekstu jest zbyt duży.	<ul style="list-style-type: none"> <li>Wybierz opcje <i>Mały marg.</i>, <i>Drk ciągły</i> lub <i>Brak cięcia</i> dla mniejszych marginesów. Więcej informacji ►► <i>Powiązane tematy</i></li> <li>Po wydrukowaniu ostatniej etykiety naciśnij  oraz  jednocześnie, aby podać taśmę, a następnie wysuń i odetnij ostatnią etykietę. Należy pamiętać, że w przypadku korzystania z tej metody, drukarka etykiet poda ok. 23 mm taśmy przed następną nową etykietą.</li> </ul>
Nie można zwiększyć wielkości czcionki.	Czcionka ma już maksymalny rozmiar dla szerokości etykiety lub została ustawiona długość etykiety, więc istnieje limit rozmiaru czcionki, aby zapobiec przekroczeniu ustawionej długości.
W przypadku drukowania wielu etykiet ostatnia etykieta jest nieprawidłowo odcięta.	Kiedy <i>Drk ciągły</i> jest włączona, podaj taśmę, aby wysunąć ostatnią wydrukowaną etykietę, a następnie naciśnij dźwignię odcinarki taśmy, aby ręcznie odciąć etykietę.
Nie mogę zaktualizować oprogramowania sprzętowego drukarki przy użyciu oprogramowania P-touch Update Software, Transfer Express lub narzędzia Mac Update Tool.	Uruchom drukarkę ponownie, a następnie spróbuj jeszcze raz zaktualizować oprogramowanie sprzętowe. Nie naciskaj żadnych przycisków podczas aktualizacji oprogramowania sprzętowego, dopóki ekran główny nie zostanie wyświetlony automatycznie.
Drukarka etykiet nie działa normalnie.	<ul style="list-style-type: none"> <li>Przywróć fabryczne ustawienia pamięci wewnętrznej. Więcej informacji ►► <i>Powiązane tematy</i></li> <li>Odłącz zasilacz sieciowy i wyjmij baterie na co najmniej 10 minut.</li> </ul>



## Powiązane informacje

- Rozwiązywanie problemów

---

**Powiązane tematy:**

- [Zresetuj drukarkę etykiet](#)
  - [Ustaw język](#)
  - [Sprawdź informacje o wersji](#)
  - [Opcje odcinania taśmy](#)
-

## Komunikaty o błędzie i konserwacyjne

>> [PT-D410](#)

>> [PT-D460BT](#)

### PT-D410

Komunikat	Przyczyna/rozwiązanie
Błąd cięcia!	Dźwignia odcinarki taśmy została naciśnięta podczas próby drukowania lub podawania taśmy. Jeśli taśma utknęła w zespole odcinarki, wyjmij ją. Aby kontynuować, wyłącz drukarkę etykiet, a następnie włącz ją ponownie.
Błąd systemu XX	Skontaktuj się z Działem obsługi klienta firmy Brother.
Limit długości!	Długość drukowanej etykiety dla wprowadzonego tekstu jest większa niż 999 mm. Edytuj tekst tak, aby długość etykiety była mniejsza niż 999 mm.
Spr.#li. wpr.cyfr!	Liczba wprowadzonych w kodzie kreskowym cyfr nie odpowiada liczbie cyfr ustawionej w parametrach kodu kreskowego. Wprowadź prawidłową liczbę cyfr.
Tekst za długi!	Długość wydrukowanej etykiety z zastosowaniem wprowadzonego tekstu jest większa niż ustawienie długości. Edytuj tekst tak, aby mieścił się na ustawionej długości, lub zmień ustawienie długości.

### PT-D460BT

Komunikat	Przyczyna/rozwiązanie
Błąd systemu XX	Skontaktuj się z Działem obsługi klienta firmy Brother.
Etykieta za długa!	Długość drukowanej etykiety dla wprowadzonego tekstu jest większa niż 999 mm. Edytuj tekst tak, aby długość etykiety była mniejsza niż 999 mm.
Spr.#li. wpr.cyfr	Liczba wprowadzonych w kodzie kreskowym cyfr nie odpowiada liczbie cyfr ustawionej w parametrach kodu kreskowego. Wprowadź prawidłową liczbę cyfr.
Tekst za długi!	Długość wydrukowanej etykiety z zastosowaniem wprowadzonego tekstu jest większa niż ustawienie długości. Edytuj tekst tak, aby mieścił się na ustawionej długości, lub zmień ustawienie długości.
Usterka odcinarki!	Jeśli taśma utknęła w zespole odcinarki, wyjmij ją. Aby kontynuować, wyłącz drukarkę etykiet, a następnie włącz ją ponownie.



### Powiązane informacje

- [Rozwiązywanie problemów](#)

## Sprawdź informacje o wersji

Możesz potwierdzić numer wersji oprogramowania sprzętowego i inne informacje na wyświetlaczu LCD. Te informacje mogą być potrzebne, jeśli zadzwonisz do firmy Brother w sprawie pytania lub gwarancji.

>> [PT-D410](#)

>> [PT-D460BT](#)

### PT-D410

1. Naciśnij .
2. Naciśnij ▲ lub ▼, aby wyświetlić [Informacje o wersji], a następnie naciśnij **OK**.

### PT-D460BT

1. Naciśnij .
2. Naciśnij ◀ lub ▶, aby wyświetlić [Ustawienia], a następnie naciśnij **OK**.
3. Naciśnij ▲ lub ▼, aby wyświetlić [Informacje o wersji], a następnie naciśnij **OK**.



### Powiązane informacje

- [Rozwiązywanie problemów](#)

## Zresetuj drukarkę etykiet

Zresetuj pamięć wewnętrzną drukarki etykiet, aby wyczyścić wszystkie zapisane pliki etykiet lub jeśli drukarka etykiet nie działa prawidłowo.

- [Zresetuj drukarkę do ustawień fabrycznych](#)
- [Resetuj za pomocą wyświetlacza LCD](#)

## Zresetuj drukarkę do ustawień fabrycznych

Pokrewne Modele: PT-D410

### INFORMACJA

Cały tekst, ustawienia formatu, ustawienia opcji i zapisane pliki etykiet są usuwane po zresetowaniu drukarki etykiet.

Ustawienia języka i jednostek miary są również usuwane.

1. Wyłącz drukarkę etykiet.
2. Naciśnij i przytrzymaj  oraz .
3. Przytrzymując  oraz , naciśnij  jednokrotnie, a potem zwolnij  oraz .

### INFORMACJA

Zwolnij  przed zwolnieniem pozostałych klawiszy.

### ✓ Powiązane informacje

- [Zresetuj drukarkę etykiet](#)

## Resetuj za pomocą wyświetlacza LCD

Pokrewne Modele: PT-D460BT

1. Naciśnij .
2. Naciśnij ◀ lub ▶, aby wyświetlić [Ustawienia], a następnie naciśnij **OK**.
3. Naciśnij ▲ lub ▼, aby wyświetlić [Resetuj], a następnie naciśnij **OK**.
4. Naciśnij ▲ lub ▼, aby wyświetlić metodę resetowania, a następnie naciśnij **OK**.  
Pojawi się komunikat z prośbą o potwierdzenie opcji resetowania.
5. Naciśnij **OK**.



W przypadku użycia opcji resetowania [Resetuj wsz. ustawienia] lub [Ustawienia fabryczne] po zresetowaniu konieczne będzie ponowne ustawienie preferowanego języka domyślnego.

Opcje resetowania	Szczegóły
Resetuj wsz. ustawienia	Pamięć plików NIE jest czyszczona. Dane ustawień zostaną usunięte, a wszystkie ustawienia zostaną zresetowane do ustawień fabrycznych.
Wymaż całą zawart.	Pamięć plików jest czyszczona. Dane ustawień NIE są usuwane, a ustawienia pozostają aktualne.
Ustawienia fabryczne	Pamięć plików, etykiety i dostosowane ustawienia są resetowane do ustawień fabrycznych.



### Powiązane informacje

- [Zresetuj drukarkę etykiet](#)

## **Dodatek**

- [Specyfikacja](#)
- [Pomoc i obsługa klienta firmy Brother](#)



## Specyfikacja

- >> Drukowanie
- >> Rozmiar
- >> Interfejs
- >> Środowisko
- >> Zasilanie
- >> Nośnik
- >> Pamięć
- >> Kompatybilne systemy operacyjne

### Drukowanie

<b>Prędkość drukowania</b> (W zależności od użytego nośnika)	Maks. 20 mm/s (PT-D410) Maks. 30 mm/s (PT-D460BT)
<b>Maksymalna wysokość druku</b>	15,8 mm (przy użyciu taśmy 18 mm) <sup>1</sup>

<sup>1</sup> Rzeczywisty rozmiar znaków może być mniejszy niż maksymalna wysokość druku.

### Rozmiar

<b>Ciężar</b>	Okolo 760 g (bez baterii i kasety z taśmą) (PT-D410) Okolo 770 g (bez baterii i kasety z taśmą) (PT-D460BT)
<b>Wymiary</b>	Okolo 187 mm (szer.) x 178 mm (dł.) x 72 mm (wys.) (PT-D410) Okolo 187 mm (szer.) x 178 mm (dł.) x 72 mm (wys.) (PT-D460BT)
<b>LCD</b>	128 x 48 punktów (PT-D410) 320 x 120 punktów (PT-D460BT)

### Interfejs

<b>USB</b>	USB wersja 2.0 (pełna prędkość) (Micro B)
<b>Bluetooth</b> (PT-D460BT)	Bluetooth w wersji 5.0 SPP: iAP2

### Środowisko

<b>Temperatura robocza</b>	Od 10°C do 35°C
<b>Wilgotność robocza</b>	Od 20% do 80% Maksymalna temperatura mokrego termometru: 27°C

### Zasilanie

<b>Akumulator</b>	Sześć baterii alkalicznych AA (LR6) Zasilacz sieciowy (AD-E001A)
-------------------	---

### Nośnik

<b>Szerokość taśmy</b>	Standardowa kasetka z taśmą TZe: 3,5 mm, 6 mm, 9 mm, 12 mm, 18 mm
<b>Liczba wierszy</b>	Taśma 18 mm: 1-5 wierszy Taśma 12 mm: 1-3 wiersze Taśma 9 mm: 1-2 wiersze

---

	Taśma 6 mm: 1-2 wiersze Taśma 3,5 mm: 1 linia
--	--

## Pamięć

<b>Bufor tekstowy</b>	Maksymalnie 280 znaków
<b>Miejsce na pliki</b>	Maksymalnie 50 plików (PT-D410) Maksymalnie 70 plików (PT-D460BT)

## Kompatybilne systemy operacyjne

Aktualna lista kompatybilnego oprogramowania znajduje się na stronie [support.brother.com](http://support.brother.com).

## Powiązane informacje

- [Dodatek](#)
-

## Pomoc i obsługa klienta firmy Brother

Jeśli potrzebujesz pomocy w zakresie użytkowania produktu Brother, odwiedź stronę [support.brother.com](http://support.brother.com), zawierającą często zadawane pytania oraz wskazówki dotyczące rozwiązywania problemów. Możesz również poprawić wydajność swojego urządzenia, pobierając najnowsze aplikacje, sterowniki oraz oprogramowanie sprzętowe. Warto pobrać też dokumentację użytkownika, aby się dowiedzieć, jak maksymalnie wykorzystać możliwości posiadanego produktu Brother.

Więcej informacji dotyczących produktów i wsparcia można znaleźć na stronie internetowej lokalnego przedstawiciela firmy Brother. Aby uzyskać dane kontaktowe lokalnego przedstawiciela firmy Brother i zarejestrować nowy produkt, odwiedź stronę [www.brother.com](http://www.brother.com).



### Powiązane informacje

- [Dodatek](#)
-

brother



POL  
Wersja 0