



Brukermanual

PT-D410

PT-D460BT

Innholdsfortegnelse

Før du bruker etikettskriveren	1
Merknadsdefinisjoner	2
Generelle forholdsregler.....	3
Varemerker og lisenser	4
Viktig merknad	5
Konfigurer etikettskriveren	6
Beskrivelse av deler	7
LCD-overblikk.....	8
Tastaturoversikt	10
Koble til nettadapteren	14
Installere batterier	15
Sette inn tapekassetten.....	16
Slå etikettskriveren på/av	17
Angi språk	18
Angi måleenheter	19
Angi tid for automatisk avslåing	20
Aktivere eller deaktivere Bluetooth.....	22
Mate tape	23
Justere LCD-kontrast	24
Slå baklyset på/av	25
Installere programvare	26
Installere skriverdriveren og programvaren på en datamaskin (Windows)	27
Tilgjengelige programmer.....	28
Koble etikettskriveren til en datamaskin.....	29
Koble etikettskriveren til en datamaskin med en USB-kabel.....	30
Redigere en etikett.....	31
Legge til tekst på etiketten	32
Legge til en ny linje med tekst på etiketten	33
Legge til en ny blokk med tekst på etiketten	35
Slette tekst	37
Sette inn en tabulator	38
Endre tabulatorlengden	39
Bruke tekstpåminnelse for å automatisk fylle inn vanlige ord	40
Tømme minnet for tekstpåminnelse	41
Aktivere eller deaktivere tekstpåminnelse	42
Skrive inn symboler.....	43
Skrive inn symboler ved å bruke symbolfunksjonen	44
Angi symbolhistorikk.....	45
Symbolalternativer.....	46
Skrive inn aksenttegn.....	50
Alternativer for aksenttegn	51
Angi tegnattributter.....	53
Legge til tegnattributter på et tegn.....	54
Legge til tegnattributter på en linje med tekst.....	55
Alternativer for attributtinnstillinger	57





Stille inn autotilpasningsstil	59
Angi etikttlengde.....	60
Angi rammer.....	61
Bruke autoformatoppsett.....	64
Bruk maler	65
Malalternativer	67
Malalternativer.....	68
Bruke blokkoppsett.....	70
Alternativer for blokkoppsett.....	72
Alternativer for blokkoppsett.....	74
Opprette en strekkodeetikett.....	76
Opprette og skrive ut strekkoder	77
Redigere eller slette en strekkode og strekkodedata	80
Skrive ut etiketter	81
Forhåndsviser etiketter.....	82
Skrive ut etiketter	83
Sekvensiell utskrift.....	84
Speilvendt utskrift	85
Velge et annet kuttealternativ.....	86
Tapekuttealternativer	87
Justere etikttlengden	89
Bruke filminnet	90
Lagre etikettfiler.....	91
Skrive ut, åpne og slette en lagret etikett.....	92
Lag og skriv ut etiketter med en datamaskin	93
Opprett etiketter med P-touch Editor (Windows).....	94
Opprett etiketter og utskrifter med P-touch Editor (Mac).....	95
Hovedvindu for P-touch Editor (Mac)	96
Skrive ut etiketter ved hjelp av skriverdriveren (Windows).....	97
Skriv ut etiketter med mobile enheter	98
Installere Brother iPrint&Label-appen	99
Opprette etiketter og skrive ut ved hjelp av mobile enheter	100
Rutinemessig vedlikehold	101
Vedlikehold.....	102
Feilsøking	104
Hvis du har problemer med etikettskriveren.....	105
Feil- og vedlikeholdsmeldinger.....	107
Kontrollere informasjon om versjonen.....	108
Nullstille etikettskriveren.....	109
Nullstille skriveren til fabrikkinnstillingene	110
Nullstille ved bruk av LCD-skjermen	111
Tillegg.....	112
Spesifikasjoner	113
Brother hjelp og kundestøtte	115

Før du bruker etikettskriveren

- [Merknadsdefinisjoner](#)
- [Generelle forholdsregler](#)
- [Varemerker og lisenser](#)
- [Viktig merknad](#)

Merknadsdefinisjoner

Vi bruker følgende symboler og konvensjoner i denne brukermanualen:

 FARE	FARE indikerer en overhengende farlig situasjon med fare for liv og helse hvis den ikke unngås.
 ADVARSEL	ADVARSEL indikerer en potensielt farlig situasjon dødsfall eller alvorlige personskader hvis den ikke unngås.
 FORSIKTIG	FORSIKTIG viser en potensielt farlig situasjon som kan føre til små eller moderate personskader hvis den ikke unngås.
VIKTIG	VIKTIG indikerer en potensielt farlig situasjon som kan resultere i skade på eiendelen eller redusert produktfunksjonalitet hvis den ikke unngås.
MERK	MERK angir driftsmiljøet, forutsetninger for installasjon eller spesielle bruksforutsetninger.
	Tipsikoner indikerer hjelpsomme hint og tilleggsinformasjon.
Fet	Fet stil identifiserer knapper på maskinens kontrollpanel eller på datamaskin-skjermbildet.
<i>Kursiv</i>	Kursiv stil fremhever et viktig punkt eller henviser til et relatert emne.
Courier New	Skrifttypen Courier New identifiserer meldinger som vises på maskinens LCD-skjerm.



Beslektet informasjon

- [Før du bruker etikettskriveren](#)

Generelle forholdsregler

- Avhengig av område, materiale og miljøforhold kan etiketten løsne eller feste seg permanent, og fargen på etiketten kan endre seg eller overføres til andre elementer. Kontroller miljøforholdene og materialet før du fester etiketten. Test etiketten ved å feste et lite stykke av den på et uviktig område av den tiltenkte overflaten.
- IKKE bruk maskinen, komponentene eller rekvisita på måte eller til et formål som ikke er beskrevet i denne manualen. Det kan føre til ulykker eller skade.
- Bruk bare Brother TZe-tape med denne etikettskriveren. IKKE bruk tape som ikke har -merket.
- Bruk en myk klut til å rengjøre skrivehodet. Ikke ta på skrivehodet.
- IKKE vær for hardhendt med tapekuttehendelen.
- IKKE prøv å skrive ut når kassetten er tom. Det vil skade skrivehodet.
- IKKE trekk i tapen under utskrift eller mating. Det vil skade tapen og etikettskriveren.
- Alle data i minnet vil gå tapt ved funksjonsfeil eller reparasjon av skriveren, eller hvis batteriene lades helt ut.
- Utskrevne tegn kan se annerledes ut enn i forhåndsvisningen, da enhetens eller datamaskinens skjerm kan ha en høyere oppløsning enn etikettskriveren.
- Lengden på den utskrevne etiketten kan avvike fra den viste etikettlengden.
- Når strømmen er frakoblet i to minutter, vil tekst, formatinnstillinger og eventuelle tekstfiler i minnet slettes.
- Husk å lese instruksjonen som følger med kassetter med påstrykbar tøytape, tape med ekstra sterkt lim eller annen spesialtape, og følg alle forholdsregler i instruksjonene.
- En beskyttende, gjennomsiktig plastfilm legges over LCD-skjermen under produksjon og transport. Fjern denne filmen før bruk.



Beslektet informasjon

- [Før du bruker etikettskriveren](#)

Varemerker og lisenser

- Android er et varemerke som tilhører Google LLC.
- Google Play og Google Play-logoen er varemerker som tilhører Google LLC.
- Bluetooth®-ordmerket og -logoene er registrerte varemerker som eies av Bluetooth SIG, Inc., og all bruk av slike merker av Brother Industries, Ltd. skjer under lisens. Andre varemerker og foretaksnavn tilhører sine respektive eiere.
- QR Code er et registrert varemerke som tilhører DENSO WAVE INCORPORATED.
- Mac, iPad, iPhone og iPod touch er varemerker som tilhører Apple Inc.
- QR Code Generating Program Copyright © 2008 DENSO WAVE INCORPORATED.
- Deler av denne programvaren er under copyright © 2014 The FreeType Project (www.freetype.org). Med enerett.

Alle vare- og produktnavn for selskaper som vises på Brother-produkter, i relaterte dokumenter og annet materiale, er varemerker eller registrerte varemerker som tilhører disse respektive selskapene.



Beslektet informasjon

- [Før du bruker etikettskriveren](#)

Viktig merknad

- Innholdet i dette dokumentet og spesifikasjonene for denne etikettskriveren kan endres uten forvarsel.
- Brother forbeholder seg retten til å foreta endringer i spesifikasjonene og materialet i denne brukerveiledningen uten varsel og kan ikke holdes ansvarlig for eventuelle skader (inkludert følgeskader) forårsaket av det presenterte materialet, inkludert, men ikke begrenset til, typografiske feil eller andre feil i publikasjonene.
- Denne etikettskriveren støtter ikke trådløs tilkobling.
- Skjermbildene i dette dokumentet kan avvike avhengig av datamaskinens operativsystem, produktmodellen og programvareversjonen.
- Før du bruker etikettskriveren, må du sørge for å lese alle dokumentene som følger med etikettskriveren for å få informasjon om sikkerhet og bruk.
- Etikettskriveren i illustrasjonene kan avvike fra etikettskriveren din.
- Tilgjengelig rekvisita varierer avhengig av land og region.
- Vi anbefaler å bruke den nyeste versjonen av P-touch Editor.
- Hold etikettskriverens ytelse oppdatert ved å gå til support.brother.com for å se etter de nyeste fastvareoppdateringene. Ellers er muligens ikke enkelte av funksjonene på etikettskriveren tilgjengelige.
- Når du bytter ut eller kasserer etikettskriveren, anbefaler Brother på det sterkeste at du nullstiller innstillingene til fabrikkinnstilling for å slette alle personlige opplysninger.



Beslektet informasjon

- [Før du bruker etikettskriveren](#)

Konfigurer etikettskriveren

- [Beskrivelse av deler](#)
- [LCD-overblikk](#)
- [Tastaturoversikt](#)
- [Koble til nettadapteren](#)
- [Installere batterier](#)
- [Sette inn tapekassetten](#)
- [Slå etikettskriveren på/av](#)
- [Angi språk](#)
- [Angi måleenheter](#)
- [Angi tid for automatisk avslåing](#)
- [Aktivere eller deaktivere Bluetooth](#)
- [Mate tape](#)
- [Justere LCD-kontrast](#)
- [Slå baklyset på/av](#)

Beskrivelse av deler

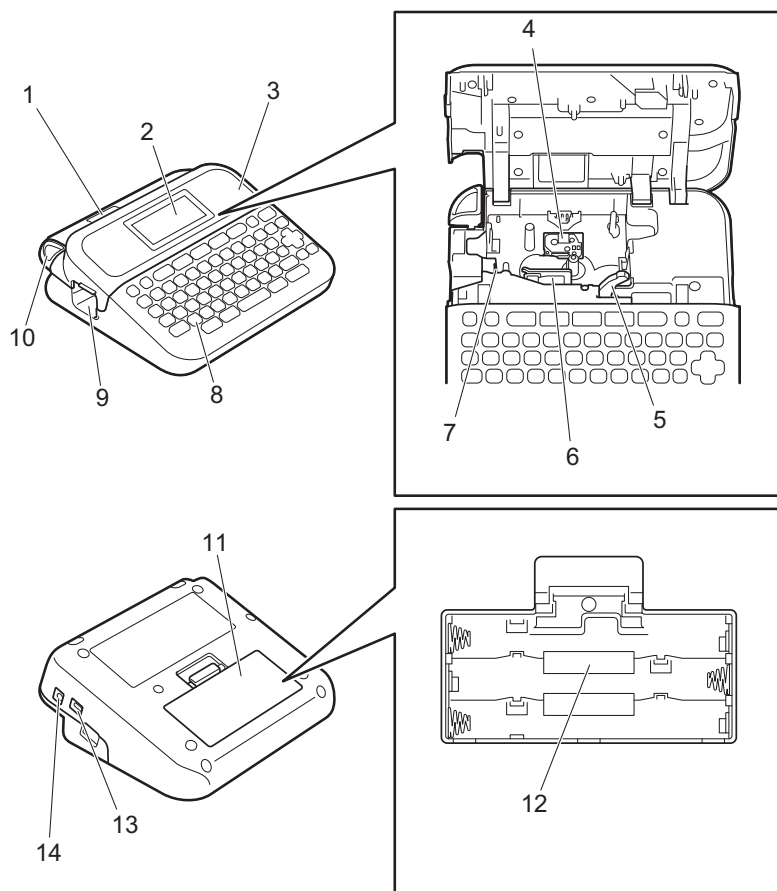

1. Tapevisning
2. LCD-skjerm
3. Tapekassettdeksel
4. Tapekassettrom
5. Utløserhendel
6. Skrivehode
7. Tapekutter
8. Tastatur
9. Tapeutgangens åpning
10. Tapekutttehendel
11. Batterideksel
12. Batterirom
13. USB-port
14. Nettadapterkontakt



Beslektet informasjon

- [Konfigurer etikettskriveren](#)

LCD-overblikk

>> [PT-D410](#)

>> [PT-D460BT](#)

PT-D410

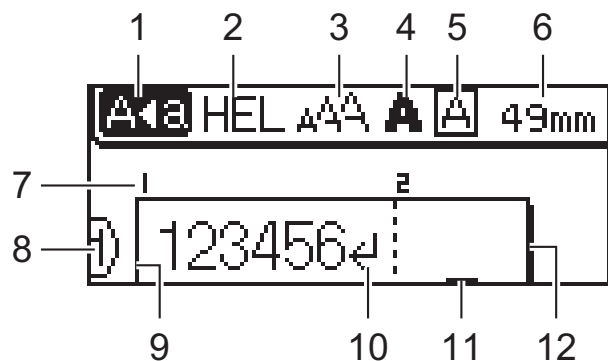

1. Caps-modus

Anviser om caps lock-modus er aktivert.

2. Gjeldende skrifttype

Anviser den gjeldende skrifttypen.

3. Tegnstørrelse

Anviser gjeldende tegnstørrelse.

4. Tegnstil

Anviser gjeldende tegnstil.

5. Ramme

Angir hvorvidt en ramme er angitt.

6. Tapelengde

Anviser tapelengden for den angitte teksten.

7. Blokknummer

Anviser blokknummeret.

8. Linjenummer

Anviser linjenummeret innenfor etikettdesignen.

9. Startlinje

Anviser startlinjen.

10. Linjeskifttegn

Anviser slutten på en tekstlinje.

11. Markør

Anviser gjeldende posisjon for datainntasting.

Nye tegn vises til venstre for markøren.

12. Sluttlinje

Anviser sluttlinjen.

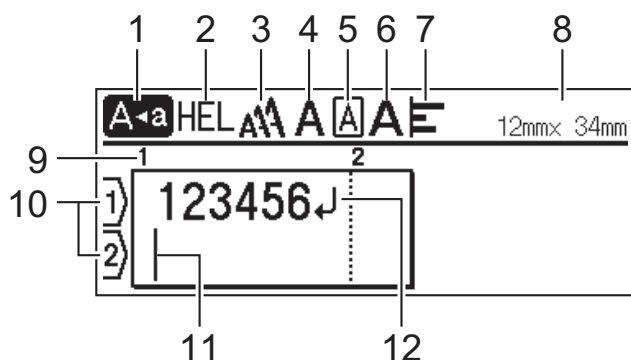

1. Caps-modus

Anviser om caps lock-modus er aktivert.

2. Gjeldende skrifttype

Anviser den gjeldende skrifttypen.

3. Tegnstørrelse

Anviser gjeldende tegnstørrelse.

4. Tegnstil

Anviser gjeldende tegnstil.

5. Ramme

Angir hvorvidt en ramme er angitt.

6. Bredder

Anviser tegnbredden.

7. Juster

Anviser tekstjusteringen.

8. Tapebredde x etikettlengde

Anviser tapebredden og etikettlengden.

Etikettlengden som vises på LCD-skjermen kan avvike litt fra den faktiske etikettlengden under utskrift.

9. Blokknummer

Anviser blokknummeret.

10. Linjenummer

Anviser linjenummeret innenfor etikettdesignen.

11. Markør

Anviser gjeldende posisjon for datainntasting.

Nye tegn vises til venstre for markøren.

12. Linjeskifte

Anviser slutten på en tekstlinje.



Beslektet informasjon

- [Konfigurer etikettskriveren](#)

Tastaturoversikt

>> PT-D410

>> PT-D460BT

PT-D410

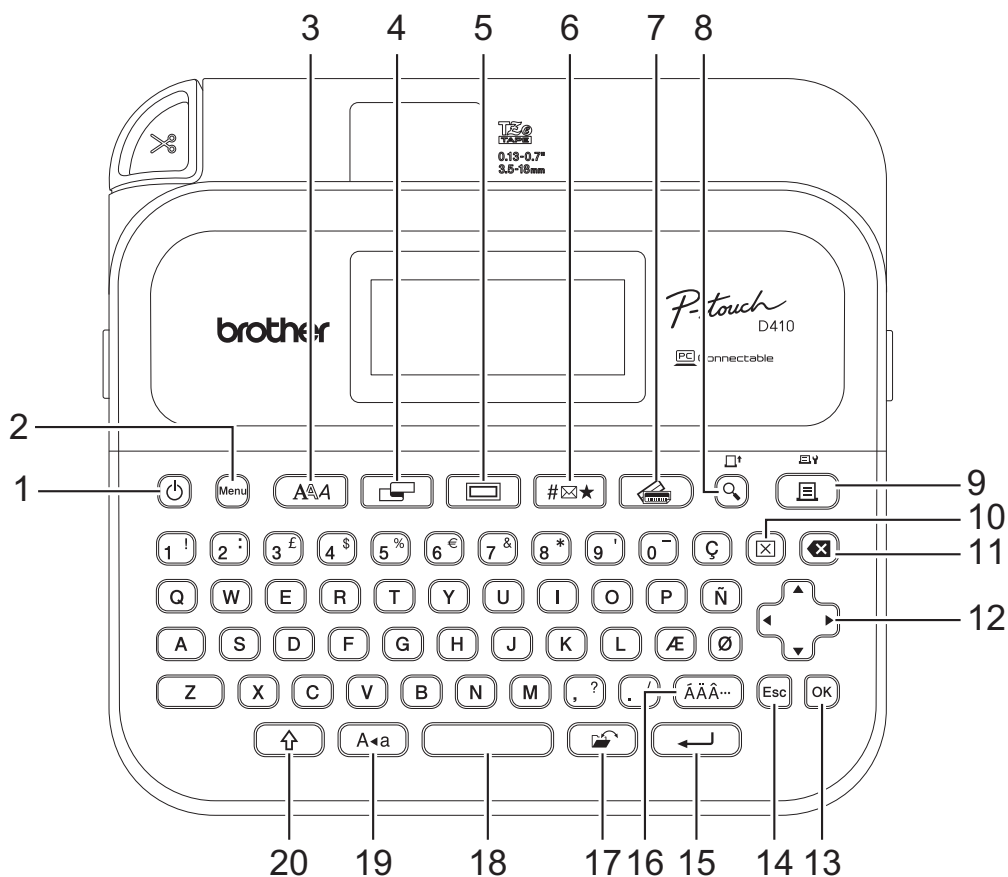

1. Strøm

Trykk for å slå etikettskriveren på eller av.

2. Menu (Meny)

Trykk for å åpne hovedmenyen.

3. Font

Trykk for å velge en skrifttype.

4. Etiketten

Trykk for å åpne etikettattributter.

5. Ramme

Trykk for å velge en ramme.

6. Symbol

Trykk for å velge og sette inn et symbol fra symbolmenyene.

7. Auto-format

Trykk for å angi et etikettformat fra forhåndsangitte maler eller oppsett.

8. Forhåndsvisning/Matning

Trykk for å se et bilde av etiketten før du skriver ut.

Hvis du vil mate tapen, trykker du på **Forhåndsvisning/Matning-** og **Skift**-tasten samtidig.

9. Skriv ut/Utskriftsalternativer

Trykk for å skrive ut.

Hvis du vil angi utskriftsalternativer, trykker du på **Skriv ut/Utskriftsalternativer**- og **Skift**-tasten samtidig.

10. Fjern

Trykk for å fjerne all tekst og alle utskriftsinnstillinger.

11. Tilbake

Trykk for å slette alle tegn til venstre for markøren.

12. Markør

Trykk for å flytte markøren i pilens retning.

13. OK

Trykk for å velge alternativet som vises.

14. Esc

Trykk for å avbryte den pågående handlingen.

15. Enter

Trykk for å bekrefte valget.

16. Aksent

Trykk for å velge og sette inn et aksenttegn.

17. Fil

Trykk for å hente data lagret i filminnet.

18. Mellomrom

Trykk for å sette inn et mellomrom.

Trykk for å gå tilbake til standardverdien.

19. Caps

Trykk for å bare bruke store bokstaver.

20. Skift

Trykk og hold inne når du trykker på en bokstav eller talltast for å skrive en stor bokstav eller symbolet som står på talltasten.

Hvis du vil flytte markøren til begynnelsen av teksten, trykker du på **Skift**- og **◀**-tasten samtidig.

Hvis du vil flytte markøren til slutten av teksten, trykker du på **Skift**- og **▶**-tasten samtidig.

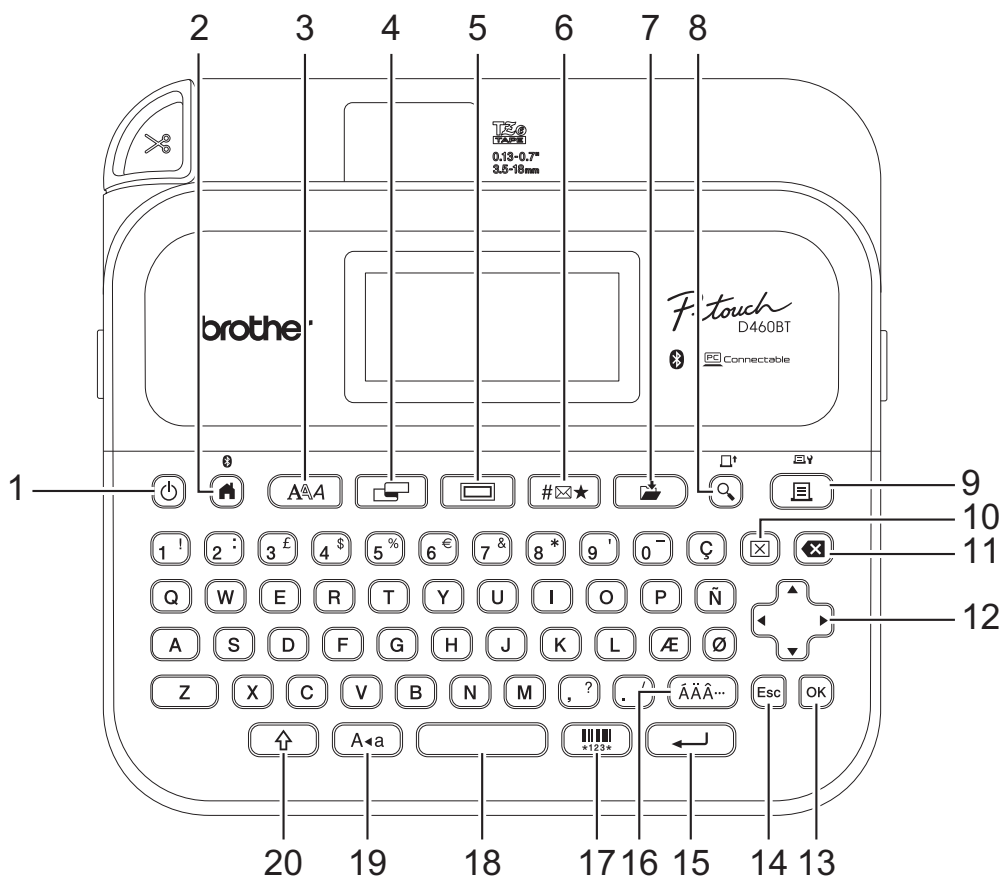

1. Strøm

Trykk for å slå etikettskriveren på eller av.

2. Hjemme/Bluetooth

Trykk for å gå tilbake til startskjermen. Hvis du vil slå på Bluetooth på eller av, trykker du på **Hjemme/Bluetooth-** og **Skift-**tasten samtidig.

3. Font

Trykk for å velge en skrifttype.

4. Etiketten

Trykk for å åpne etikettattributter.

5. Ramme

Trykk for å velge en ramme.

6. Symbol

Trykk for å velge og sette inn et symbol fra symbolmenyene.

7. Lagre

Trykk for å lagre de opprettede dataene i filminnet.

8. Forhåndsvisning/Matning

Trykk for å se et bilde av etiketten før du skriver ut.

Hvis du vil mate tapen, trykker du på **Forhåndsvisning/Matning-** og **Skift-**tasten samtidig.

9. Skriv ut/Utskriftsalternativer

Trykk for å skrive ut.

Hvis du vil angi utskriftsalternativer, trykker du på **Skriv ut/Utskriftsalternativer-** og **Skift-**tasten samtidig.

10. Fjern

Trykk for å fjerne all tekst og alle utskriftsinnstillinger.

11. Tilbake

Trykk for å slette alle tegn til venstre for markøren.

12. Markør

Trykk for å flytte markøren i pilens retning.

13. OK

Trykk for å velge alternativet som vises.

14. Esc

Trykk for å avbryte den pågående handlingen.

15. Enter

Trykk for å bekrefte valget.

16. Aksent

Trykk for å velge og sette inn et aksenttegn.

17. Strekkode

Trykk for å opprette en strekkodeetikett.

18. Mellomrom

Trykk for å sette inn et mellomrom.

Trykk for å gå tilbake til standardverdien.

19. Caps

Trykk for å bare bruke store bokstaver.

20. Skift

Trykk og hold inne når du trykker på en bokstav eller talltast for å skrive en stor bokstav eller symbolet som står på talltasten.

Hvis du vil flytte markøren til begynnelsen av forrige eller neste blokk, trykker du på **Skift**- og **▲**- eller **▼**-tasten samtidig.

Hvis du vil flytte markøren til begynnelsen eller slutten av den gjeldende linjen, trykker du på **Skift**- og **◀**- eller **▶**-tasten samtidig.



Beslektet informasjon

- [Konfigurer etikettskriveren](#)
-

Koble til nettadapteren

Hvis du kobler til en strømadapter må du kun bruke nettadapteren med delenummer AD-E001A, som er spesifikt utformet for denne etikettskriveren.

1. Sett nettadapterledningen inn i nettadapterkontakten på siden av etikettskriveren.
2. Sett inn pluggen i nærmeste standard strømuttak.

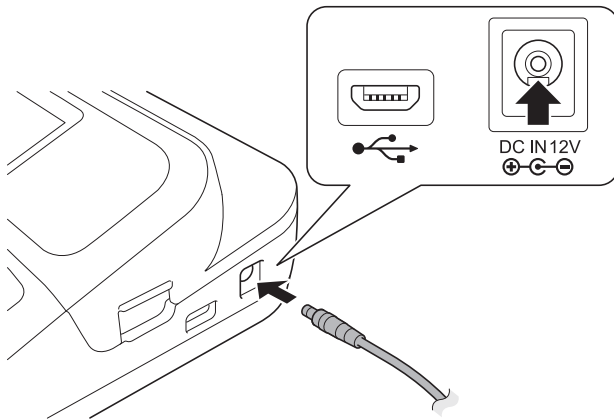

Beslektet informasjon

- [Konfigurer etikettskriveren](#)

Installere batterier

For å sikre at minnet sikkerhetskopieres, anbefaler vi å bruke seks nye alkaliske AA-batterier (LR6) sammen med nettadapteren.

MERK

- For å beskytte og sikkerhetskopiere etikettmaskinens minne anbefaler vi å ha alkaliske AA-batterier installert i etikettskriveren når nettadapteren er koblet fra.
- Når strømmen er koblet fra i mer enn to minutter, slettes alle tekst- og formateringsinnstillinger. Eventuelle tekstfiler som er lagret i minnet, og alle klokkeinnstillinger, slettes også.
- Ta ut batteriene hvis du ikke har tenkt å bruke etikettskriveren på en lengre periode.
- Ikke kast batteriene sammen med vanlig husholdningsavfall, men sørg for å levere det inn på en gjenvinningsstasjon. Pass på at du følger alle gjeldende delstatlige, kommunale og lokale forskrifter.
- Når du oppbevarer eller kasserer batterier, må de isoleres (for eksempel med cellofantape, som anvist i illustrasjonen) for å forhindre kortslutning.

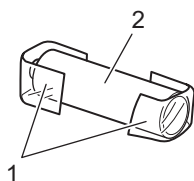

1. Cellofantape
2. Alkalisk batteri

1. Åpne batteridekselet.

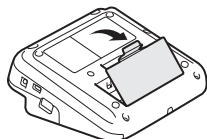

2. Sett inn seks alkaliske AA-batterier (LR6).

Pass på at de er satt inn riktig vei.

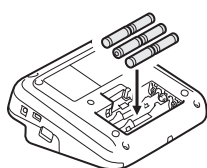

3. Lukk batteridekselet.

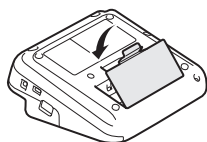

Batteriet tas ut i omvendt rekkefølge.



Beslektet informasjon

- [Konfigurer etikettskriveren](#)

Sette inn tapekassetten

1. Åpne tapekassettdkselet.

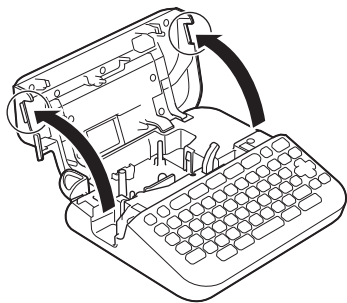

2. Sett inn en tapekassett som anvist i illustrasjonen.

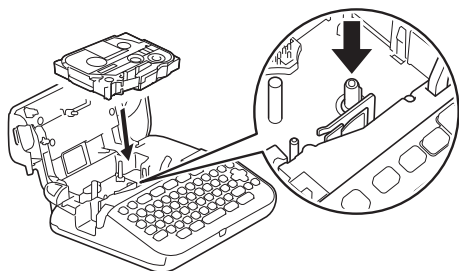

MERK

Når du setter inn tapekassetten, må du sørge for at tapen ikke setter seg fast i skrivehodet.

3. Lukk tapekassettdkselet.





Hvis du ikke kan lukke tapekassettdkselet, må du sørge for at utløserhendelen står i "opp"-posisjon. I motsatt fall må du løfte utløserhendelen og deretter lukke dekselet.



Beslektet informasjon

- [Konfigurer etikettskriveren](#)

Slå etikettskriveren på/av

1. For å skru av etikettskriveren, trykk på .
2. Du kan slå på etikettskriveren ved å trykke og holde inne .

Du kan spare strøm og slå av etikettskriveren automatisk etter en spesifikk tidsperiode ved å bruke funksjonen for automatisk avslåing.



Beslektet informasjon

- [Konfigurer etikettskriveren](#)

Relaterte temaer:

- [Angi tid for automatisk avslåing](#)
- [Spesifikasjoner](#)

Angi språk

Når etikettskriveren slås på for første gang, vises skjermen for valg av språk. Velg språk ved hjelp av ◀ eller ▶, og trykk deretter på **OK**.

>> [PT-D410](#)

>> [PT-D460BT](#)

PT-D410

1. Trykk på .
2. Trykk på ▲ eller ▼ for å vise [Språk], og trykk deretter på **OK**.
3. Trykk på ▲ eller ▼ for å velge språk, og trykk deretter på **OK**.

PT-D460BT

1. Trykk på .
2. Trykk på ◀ eller ▶ for å vise [Innst.], og trykk deretter på **OK**.
3. Trykk på ▲ eller ▼ for å vise [Språk], og trykk deretter på **OK**.
4. Trykk på ▲ eller ▼ for å velge språk, og trykk deretter på **OK**.

✓ Beslektet informasjon

- [Konfigurer etikettskriveren](#)

Angi måleenheter

>> [PT-D410](#)

>> [PT-D460BT](#)

PT-D410

1. Trykk på .
2. Trykk på ▲ eller ▼ for å vise [Enhet], og trykk deretter på **OK**.
3. Trykk på ▲ eller ▼ for å vise [tomme] eller [mm], og trykk deretter på **OK**.

PT-D460BT

1. Trykk på .
2. Trykk på ◀ eller ▶ for å vise [Innst.], og trykk deretter på **OK**.
3. Trykk på ▲ eller ▼ for å vise [Enhet], og trykk deretter på **OK**.
4. Trykk på ▲ eller ▼ for å vise [tomme] eller [mm], og trykk deretter på **OK**.



Beslektet informasjon

- [Konfigurer etikettskriveren](#)

Angi tid for automatisk avslåing

Etikettskriveren har en strømsparingsfunksjon som automatisk slår seg av hvis du ikke trykker på noen taster i løpet av en angitt tidsperiode, under visse bruksbetingelser. Uansett om du bruker nettdapteren eller batteriene, kan du endre tiden for automatisk avslåing.

>> [PT-D410](#)

>> [PT-D460BT](#)

PT-D410

1. Trykk på .
2. Trykk på ▲ eller ▼ for å vise [Automatisk avslåing], og trykk deretter på **OK**.
3. Trykk på ▲, ▼, ◀ eller ▶ for å velge følgende alternativer:

Alternativ	Beskrivelse
Nettdapter	Av
	1 t
	2 t
	4 t
	8 t
Batteri	5 min
	10 min
	30 min

4. Trykk på **OK**.

PT-D460BT

1. Trykk på .
2. Trykk på ◀ eller ▶ for å vise [Innst.], og trykk deretter på **OK**.
3. Trykk på ▲ eller ▼ for å vise [Automatisk avslåing], og trykk deretter på **OK**.
4. Trykk på ▲ eller ▼ for å vise [Nettdapter] eller [Batteri], og trykk deretter på **OK**.
5. Trykk på ▲ eller ▼ for å velge ett av følgende alternativer:

Alternativ	Beskrivelse
Nettdapter	Av
	1 t
	2 t
	4 t
	8 t
Batteri	5 min
	10 min
	30 min

6. Trykk på **OK**.



Beslektet informasjon

- Konfigurer etikettskriveren



Aktivere eller deaktivere Bluetooth

Beslektede modeller : PT-D460BT

1. Trykk på .
2. Trykk på ◀ eller ▶ for å vise [Innst.], og trykk deretter på **OK**.
3. Trykk på ◀ eller ▶ for å vise [Bluetooth], og trykk deretter på **OK**.
4. Trykk på ▲ eller ▼ for å vise [Bluetooth (På/Av)], og trykk deretter på **OK**.
5. Trykk på ▲ eller ▼ for å velge [På] eller [Av], og trykk deretter på **OK**.

Når du velger [På], vises Bluetooth-ikonet på LCD-skjermen.





- Du kan også aktivere eller deaktivere Bluetooth ved å trykke på  og  samtidig når startskjermen vises.
- Angi automatisk gjentilkoblingsmodus for Bluetooth til På eller Av når du kobler til etikettskriveren på den mobile enheten din.



Beslektet informasjon

- [Konfigurer etikettskriveren](#)

Mate tape

Du kan mate tapen ved å trykke på  og .



Beslektet informasjon

- [Konfigurer etikettskriveren](#)

Justere LCD-kontrast

Standardinnstillingen for LCD-kontrasten er [0].

>> [PT-D410](#)

>> [PT-D460BT](#)

PT-D410

1. Trykk på .
2. Trykk på ▲ eller ▼ for å vise [Justering], og trykk deretter på **OK**.
3. Trykk på ▲ eller ▼ for å vise [LCD Kontrast].
4. Trykk på ◀ eller ▶ for å velge ønsket innstilling, [-2 - +2], og trykk deretter på **OK**.

PT-D460BT

1. Trykk på .
2. Trykk på ◀ eller ▶ for å vise [Innst.], og trykk deretter på **OK**.
3. Trykk på ▲ eller ▼ for å vise [Justering], og trykk deretter på **OK**.
4. Trykk på ▲ eller ▼ for å vise [LCD Kontrast], og trykk deretter på **OK**.
5. Trykk på ◀ eller ▶ for å velge ønsket innstilling, [-2 - +2], og trykk deretter på **OK**.

✓ Beslektet informasjon

- [Konfigurer etikettskriveren](#)

Slå baklyset på/av

Beslektede modeller : PT-D460BT

Spar strøm ved å slå av baklyset.

Standardinnstillingen for baklys er [På].

1. Trykk på .
2. Trykk på ◀ eller ▶ for å vise [Innst.], og trykk deretter på **OK**.
3. Trykk på ▲ eller ▼ for å vise [Baklys], og trykk deretter på **OK**.
4. Trykk på ◀ eller ▶ for å velge [På] eller [Av], og trykk deretter på **OK**.

MERK

- Baklyset slås av automatisk hvis maskinen er inaktiv i en angitt tidsperiode.
- Baklyset slås av under utskrift.



Beslektet informasjon

- [Konfigurer etikettskriveren](#)

Installere programvare

- [Installere skriverdriveren og programvaren på en datamaskin \(Windows\)](#)
- [Koble etikettskriveren til en datamaskin](#)

Installere skriverdriveren og programvaren på en datamaskin (Windows)

For å skrive ut fra Windows-datamaskinen din må du installere skriverdriveren og Brother P-touch Editor-programvaren på datamaskinen.

1. Åpne ønsket webleser og skriv inn install.brother i adresselinjen.

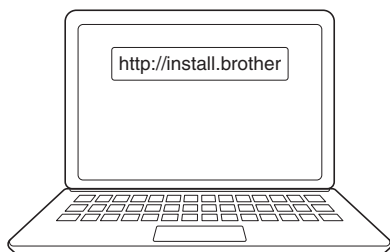

2. Klikk på **Last ned**-knappen for å laste ned installasjonsprogrammet for Programvare/Dokumentasjon.
3. Gå til datamaskinens **Nedlastinger**-mappe, dobbeltklikk på den nedlastede installasjonsfilen og følg skjerminstruksjonene.

MERK

- Når du kobler etikettskriveren til datamaskinen med Bluetooth, må du passe på at du angir dataoverføringsinnstillingen for Bluetooth i operativsystemet ditt til toveis. (PT-D460BT)
- Trykk på den nødvendige knappen for paring på etikettskriveren når du bekrefter adgangskoden.



Beslektet informasjon

- [Installere programvare](#)
 - [Tilgjengelige programmer](#)

Tilgjengelige programmer

Windows

Program	Funksjoner
P-touch Editor	Gir deg mulighet til å designe og skrive ut egendefinerte etiketter ved bruk av innebygde tegneverktøy for oppretting av diverse stiler for skrift og tekst, importere bilder og sette inn strekkoder.
P-touch Update Software ¹	Oppdaterer programvare og fastvare til den nyeste versjonen.

¹ Bare tilgjengelig med USB-tilkobling.

Mac

Program	Funksjoner
P-touch Editor	Gir deg mulighet til å designe og skrive ut egendefinerte etiketter ved bruk av innebygde tegneverktøy for oppretting av diverse stiler for skrift og tekst, importere bilder og sette inn strekkoder.
Transfer Express ¹	Oppdaterer fastvare til den nyeste versjonen.

¹ Bare tilgjengelig med USB-tilkobling.



Beslektet informasjon

- [Installere skriverdriveren og programvaren på en datamaskin \(Windows\)](#)

Koble etikettskriveren til en datamaskin

- [Koble etikettskriveren til en datamaskin med en USB-kabel](#)

Koble etikettskriveren til en datamaskin med en USB-kabel

1. Kontroller at etikettskriveren er slått av før du kobler til USB-kabelen.
2. Koble USB-kabelen til USB-porten på etikettskriveren og deretter på datamaskinen.

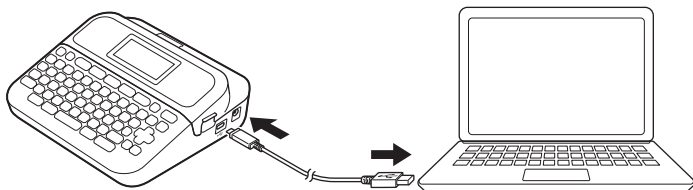

3. Slå på etikettskriveren.



Beslektet informasjon

- [Koble etikettskriveren til en datamaskin](#)

Redigere en etikett

- Legge til tekst på etiketten
- Legge til en ny linje med tekst på etiketten
- Legge til en ny blokk med tekst på etiketten
- Slette tekst
- Sette inn en tabulator
- Bruke tekstpåminnelse for å automatisk fylle inn vanlige ord
- Skrive inn symboler
- Skrive inn aksenttegn
- Angi tegnattributter
- Angi etikettlengde
- Bruke autoformatoppsett
- Bruke blokkoppsett
- Opprette en strekkodeetikett

Legge til tekst på etiketten

Beslektede modeller : PT-D460BT

1. Trykk på .
2. Trykk på ◀ eller ▶ for å vise [Lag etikett], og trykk deretter på **OK**.
3. Skriv inn teksten eller symbolene du vil (opptil 280 alfanumeriske tegn, inkludert mellomrom og punktum).



Beslektet informasjon

- [Redigere en etikett](#)

Legge til en ny linje med tekst på etiketten

Du kan legge til opptil fem linjer til etikettene dine, avhengig av tapen du bruker. Mer informasjon >> [Relaterte temaer](#)

>> [PT-D410](#)

>> [PT-D460BT](#)

PT-D410

1. Flytt markøren til slutten av linjen.
2. Trykk på .

Linje 1

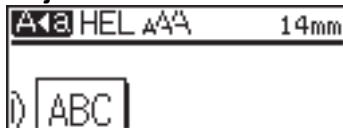

Linje 2

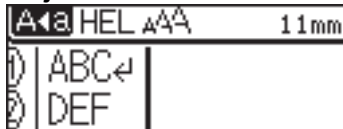

Resultat av etikettutskrift



Maksimalt antall linjer du kan legge til avhenger av tapebredden.

PT-D460BT

1. Flytt markøren til slutten av linjen.
2. Trykk på .

Linje 1



Linje 2

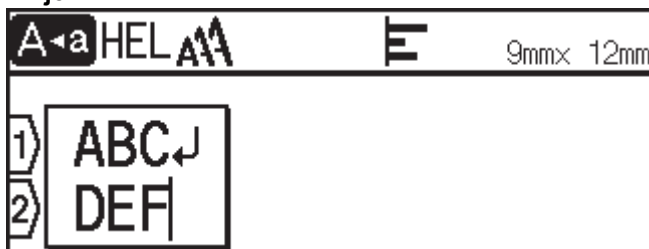

Resultat av etikettutskrift

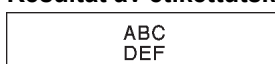

Maksimalt antall linjer du kan legge til avhenger av tapebredden.



Beslektet informasjon

- [Redigere en etikett](#)

Relaterte temaer:

- [Spesifikasjoner](#)

Legge til en ny blokk med tekst på etiketten



>> PT-D410

>> PT-D460BT

PT-D410

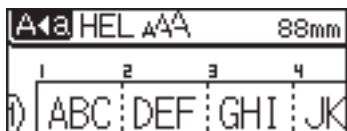
Hvis du vil skrive ut etiketter med flere, adskilte tekstdele, kan du legge inn opptil fem ulike tekstblokker på den samme etiketten.



Du kan legge til en ny blokk med enten tekst eller tomme linjer til høyre for den gjeldende teksten, trykke på og holde inne  og deretter trykke på  samtidig.

Markøren flyttes til begynnelsen av den nye blokken.





- Du kan endre tegnattributtene til en tekstblokk ved å følge trinnene for endring av tegnattributtene for en linje med tekst.
- Du kan ha maksimalt fem blokker per etikett.

PT-D460BT

Hvis du vil skrive ut etiketter med flere, adskilte tekstdele, kan du legge inn opptil fem ulike tekstblokker på den samme etiketten.



Du kan legge til en ny blokk med enten tekst eller tomme linjer til høyre for den gjeldende teksten, trykke på og holde inne  og deretter trykke på  samtidig.

Markøren flyttes til begynnelsen av den nye blokken.





- Du kan endre tegnattributtene til en tekstblokk ved å følge trinnene for endring av tegnattributtene for en linje med tekst.
 - Du kan ha maksimalt fem blokker per etikett.
-



Beslektet informasjon

- [Redigere en etikett](#)
-

Slette tekst

- >> Slette ett og ett tegn:
- >> Slette en tekst, men ikke formateringsinnstillinger:
- >> Slette alle tegn på en spesifikk linje:
- >> Slette alle tegn- og formateringsinnstillinger:



Slette ett og ett tegn:

Trykk på .

Slette en tekst, men ikke formateringsinnstillinger:

1. Trykk på .
2. Trykk på ▲ eller ▼ for å vise [Kun tekst], og trykk deretter på **OK**.

Slette alle tegn på en spesifikk linje:

1. Trykk på ▲ eller ▼ for å gå til linjen du ønsker å slette.
2. Trykk på  og  samtidig.



Slette alle tegn- og formateringsinnstillinger:

1. Trykk på .
2. Trykk på ▲ eller ▼ for å vise [Tekst og form.], og trykk deretter på **OK**.

✓ Beslektet informasjon

- [Redigere en etikett](#)

Sette inn en tabulator

Hvis du vil sette inn en tabulator, plasserer du markøren til venstre for teksten og trykker på  og  samtidig.

Tabulatorsymbolet () vises på LCD-skjermen.



Slik sletter du en tabulator fra en etikett:

Plasser markøren til høyre for tabulatorsymbolet på tekstinnskrivingskjermen, og trykk så på .



Beslektet informasjon

- [Redigere en etikett](#)
- [Endre tabulatorlengden](#)

Endre tabulatorlengden



>> [PT-D410](#)

>> [PT-D460BT](#)

PT-D410

1. Skriv inn ønsket tekst.
2. Trykk på .
3. Trykk på ▲ eller ▼ for å vise [Tab. Lengde].
4. Gjør ett av følgende:
 - Trykk på ◀ eller ▶ for å vise 0-100 mm, og trykk så på **OK**.
 - Angi tabulatorlengden du ønsker med talltastene. Når du er ferdig, trykker du på **OK**.

PT-D460BT

1. Skriv inn ønsket tekst.
2. Trykk på .
3. Trykk på ▲ eller ▼ for å vise [Tab. lengde], og trykk deretter på **OK**.
4. Gjør ett av følgende:
 - Trykk på ▲ eller ▼ for å vise 0-100 mm, og trykk så på **OK**.
 - Angi tabulatorlengden du ønsker med talltastene. Når du er ferdig, trykker du på **OK**.
5. Trykk på  for å gå tilbake til tekstinnskrivningsskjermen.



Beslektet informasjon

- [Sette inn en tabulator](#)

Bruke tekstpåminnelse for å automatisk fylle inn vanlige ord

Beslektede modeller : PT-D460BT

Du kan lagre ofte brukte tekster eller fraser i etikettskriveren for raskt å hente dem og bruke dem på etikettene. Som standard er funksjonen for tekstpåminnelse satt til [På].



1. Skriv et tegn (for eksempel: "B").
2. Trykk på **OK**.
Etikettskriveren viser en liste med tidligere brukte ord som begynner med bokstaven "B", slik som "Brother".
3. Trykk på ▲ eller ▼ for å velge ordet du ønsker.
4. Trykk på ► for å vise hele ordet ved behov.
Trykk på ◀ for å gå tilbake til listen med ord.
5. Trykk på **OK**.

Hvis du vil lukke listen med ord og gå tilbake til tekstinnskrivings skjermen, trykker du på .

✓ Beslektet informasjon

- [Redigere en etikett](#)
 - [Tømme minnet for tekstpåminnelse](#)
 - [Aktivere eller deaktivere tekstpåminnelse](#)

Tømme minnet for tekstpåminnelse

Beslektede modeller : PT-D460BT

1. Trykk på .
2. Trykk på ◀ eller ▶ for å vise [Innst.], og trykk deretter på **OK**.
3. Trykk på ▲ eller ▼ for å vise [Tekstpåminnelse], og trykk deretter på **OK**.
4. Trykk på ▲ eller ▼ for å vise [Tøm minne], og trykk deretter på **OK**.
Meldingen [Tømme minnet for tekst- påminnelse?] vises.
5. Trykk på **OK**.



Beslektet informasjon

- [Bruke tekstpåminnelse for å automatisk fylle inn vanlige ord](#)

Aktivere eller deaktivere tekstpåminnelse

Beslektede modeller : PT-D460BT

1. Trykk på .
2. Trykk på ◀ eller ▶ for å vise [Innst.], og trykk deretter på **OK**.
3. Trykk på ▲ eller ▼ for å vise [Tekstpåminnelse], og trykk deretter på **OK**.
4. Trykk på ▲ eller ▼ for å velge [På/Av], og trykk deretter på **OK**.
5. Trykk på ▲ eller ▼ for å velge [På] eller [Av], og trykk deretter på **OK**.



Beslektet informasjon

- [Bruke tekstpåminnelse for å automatisk fylle inn vanlige ord](#)

📌 Skrive inn symboler

- [Skrive inn symboler ved å bruke symbolfunksjonen](#)
- [Angi symbolhistorikk](#)
- [Symbolalternativer](#)

Skrive inn symboler ved å bruke symbolfunksjonen

1. Trykk på .
2. Trykk på ▲ eller ▼ for å velge en kategori, og trykk deretter på **OK**.
3. Trykk på ▲, ▼, ◀ eller ▶ for å velge et symbol, og trykk deretter på **OK**.



Beslektet informasjon

- [Skrive inn symboler](#)

Angi symbolhistorikk

Symbolhistorikken kan lagre opptil 30 nylig brukte symboler. Som standard er funksjonen for symbolhistorikk satt til [På].

>> [PT-D410](#)

>> [PT-D460BT](#)

PT-D410

1. Trykk på .
2. Trykk på ▲ eller ▼ for å vise [Oppdater], og trykk deretter på **OK**.
3. Trykk på ▲ eller ▼ for å velge [På] eller [Av], og trykk deretter på **OK**.

PT-D460BT

1. Trykk på .
2. Trykk på ◀ eller ▶ for å vise [Innst.], og trykk deretter på **OK**.
3. Trykk på ▲ eller ▼ for å vise [Oppdater], og trykk deretter på **OK**.
4. Trykk på ▲ eller ▼ for å velge [På] eller [Av], og trykk deretter på **OK**.



Beslektet informasjon

- [Skrive inn symboler](#)

Kategori	Symboler
Bedrift	
Medisin	
Elektrisk	
Gjør det selv / hob-by	
Hage	
Musikk	
Dyr	
Kjøkken	
Natur/verden	
Hendelse	
Kjøretøy	
Garderobe	
Sport	
Emoji	
Piktogram	
Astrologi	



Beslektet informasjon

- Skrive inn symboler

Skrive inn aksenttegn

>> [PT-D410](#)

>> [PT-D460BT](#)

PT-D410

1. Skriv inn tegnet du ønsker.
2. Trykk på .
3. Trykk på ◀ eller ▶ for å velge aksenttegnet, og trykk deretter på **OK**.



Caps-modus kan brukes sammen med aksentfunksjonen.

PT-D460BT

1. Skriv inn tegnet du ønsker.
2. Trykk på .
3. Trykk på ▲ eller ▼ for å velge aksenttegnet, og trykk deretter på **OK**.



Beslektet informasjon

- [Redigere en etikett](#)
 - [Alternativer for aksenttegn](#)

Alternativer for aksenttegn

Aksenttegnene som vises på LCD-skjermen avhenger av språket ditt.

Tegn	Aksenttegn
a	á à â ä æ ã å ä ä
A	Á À Â Ä Æ Ã Å Ä Ä
c	ç ċ ċ
C	Ç Ć Ć
d	d' ð đ
D	Ď Ď
e	é è ê ë ě ě è ē
E	É È Ê Ë Ě Ě Ě Ě
g	ǵ ǵ
G	Ḡ Ḡ
i	í ì î ï ĳ ĳ
I	Í Ì Î Ï Ĵ Ĵ
k	ķ
K	Ḷ
l	ł ł ĺ ĺ
L	Ł Ł Ł Ł
n	ñ ñ ñ ñ
N	Ñ Ñ Ñ Ñ
o	ó ò ô ø ö õ œ ö
O	Ó Ò Ô Ø Ö Õ Œ Ö
r	ř ř ř
R	Ř Ř Ř
s	š š š š ß
S	Š Š Š Š ß
t	ť ť þ
T	Ť Ť Þ

Tegn	Aksenttegn
u	ú ù û ü ů Ű ū Ű
U	Ú Ù Û Ü Ů Ű Ū Ű
y	ý ÿ
Y	Ý Ÿ
z	ž ź ż
Z	Ž Ź Ż



Beslektet informasjon

- Skrive inn aksenttegn

Angi tegnattributter

Du kan angi tegnattributter etter etikett eller per linje.

- [Legge til tegnattributter på et tegn](#)
- [Legge til tegnattributter på en linje med tekst](#)
- [Alternativer for attributtinnstillinger](#)
- [Stille inn autotilpasningsstil](#)

Legge til tegnattributter på et tegn

Når du formaterer teksten, kan du forhåndsvisse valgte tegnattributter på LCD-skjermen.



>> [PT-D410](#)

>> [PT-D460BT](#)

PT-D410

1. Skriv inn ønsket tekst.
2. Trykk på .
3. Trykk på ▲ eller ▼ for å velge et attributt.
4. Trykk på ◀ eller ▶ for å angi en verdi for attributtet.

PT-D460BT

1. Skriv inn ønsket tekst.
2. Trykk på .
3. Trykk på ▲ eller ▼ for å velge et attributt, og trykk deretter på **OK**.
4. Trykk på ▲ eller ▼ for å angi en verdi for attributtet, og trykk deretter på **OK**.
5. Trykk på  for å gå tilbake til tekstinnskrivningsskjermen.

✓ Beslektet informasjon

- [Angi tegnattributter](#)

Relaterte temaer:

- [Alternativer for attributtinnstillinger](#)



Legge til tegnattributter på en linje med tekst

Hvis du legger til flere linjer på etiketten, kan du formatere hver linje med tekst til å se ulik ut.

>> [PT-D410](#)

>> [PT-D460BT](#)

PT-D410

1. Skriv inn linjene med tegn eller tekst som du vil ha på etiketten.
2. Trykk på ▲ eller ▼ for å flytte markøren til linjen med tegnattributtene du vil endre.
3. Trykk på  og  for å vise de tilgjengelige formateringsattributtene.

Tre sorte linjer i hjørnet oppe til høyre på LCD-skjermen anviser at du nå bare bruker attributtet på den spesifikke linjen.



4. Trykk på ▲ eller ▼ for å velge et attributt.
5. Trykk på ◀ eller ▶ for å angi en verdi for attributtet, og trykk deretter på **OK**.



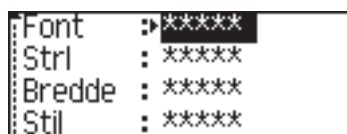

- Når forskjellige attributtverdier angis for hver linje, vises verdien som ***** når du trykker på .





- Når forskjellige attributtverdier angis for hver linje, vises linjenumrene på tekstinnskrivingskjermen som svart tekst på hvit bakgrunn.

PT-D460BT

1. Skriv inn linjene med tegn eller tekst som du vil ha på etiketten.
2. Trykk på ▲ eller ▼ for å flytte markøren til linjen med tegnattributtene du vil endre.
3. Trykk på  og  for å vise de tilgjengelige formateringsattributtene.

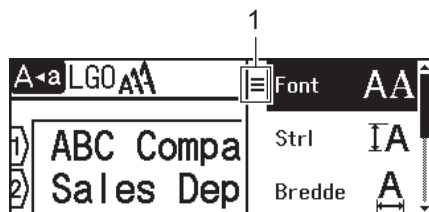
Tre sorte linjer (1) på venstre side av tegnattributtet anviser at du nå bare bruker attributtet på den spesifikke linjen.



4. Trykk på ▲ eller ▼ for å velge et attributt, og trykk deretter på **OK**.
5. Trykk på ▲ eller ▼ for å angi en verdi for attributtet, og trykk deretter på **OK**.
6. Trykk på  for å gå tilbake til tekstinnskrivingskjermen.



Når ulike attributtverdier angis for hver linje, vises verdien til hver linje som tre sorte linjer (1), også omtalt som en "hamburgermeny", når du trykker på .

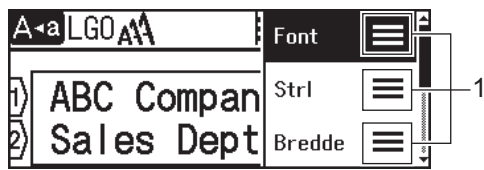

Beslektet informasjon

- [Angi tegnattributter](#)

Relaterte temaer:

- [Alternativer for attributtinnstillinger](#)

Alternativer for attributtinnstillinger

Skrifttype

Verdi	Melding på LCD-skjermen	Resultat
Helsinki	HEL	A1
Dortmund	DTM	A1
Brussel	BRU	A1
Atlanta	ATL	A1
USA	US	A1
Los Angeles	LA	A1
San Diego	SGO	A1
Florida	FLO	A1
Calgary	CAL	<i>A1</i>
Belgia	BEL	A1
Adams	ADM	A1
Brunei	BRN	A1
Sofia	SOF	A1
Tyskland	GER	<i>A1</i>
Letter Gothic	LGO	A1
Istanbul (PT-D460BT)	IST	A1

Skriftstørrelse

Tilgjengelige størrelser:

Auto, 6 pkt, 9 pkt, 12 pkt, 18 pkt, 24 pkt, 36 pkt, 42 pkt



Når Auto er valgt, tilpasses teksten automatisk for utskrift i maksimal størrelse for hver tapebredde som er tilgjengelig i skriftinnstillingene.

Bredde

Verdi	Resultat
x 1	A
x 3/2	A
x 2	A

Verdi	Resultat
x 1/2	A
x 2/3	A

Skriftstil

Verdi	Melding på LCD-skjermen	Resultat
Normal	Normal	A
Fet	Fet	A
Understrek	Undr	A
Fet skrift med understrek (PT-D460BT)	Undr+Fet	A
Gjennomstreking	Sk ut	A
Kontur	Kontur	A
Skygge	Skygg	A
Fast	Hel	A
Kursiv	Kursiv	A
Kursiv og fet	K+Fet	A
Kursiv med kontur	K+Kont	A
Kursiv med skygge	K+Skg	A
Kursiv og heltrukket	K+Hel	A
Stående	Ldrtt	A
Stående og fet (PT-D460BT)	Ldrtt+Fet	A

Justering

Verdi	Resultat
Venstre	ABC
Sentret	ABC
Høyre	ABC
Juster	A B C



Beslektet informasjon

- [Angi tegnattributter](#)

Stille inn autotilpasningsstil

Du kan redusere tekststørrelsen til å passe innenfor lengden på etiketten.

>> [PT-D410](#)

>> [PT-D460BT](#)

PT-D410

1. Trykk på .
2. Trykk på ▲ eller ▼ for å vise [Autotilpass stil], og trykk deretter på **OK**.
3. Trykk på ▲ eller ▼ for å velge ett av følgende alternativer:

Alternativ	Beskrivelse
Tekst Strl	Den totale tekststørrelsen reduseres slik at den passer innenfor etiketten.
Tekst Bredde	Tekstbredden reduseres til størrelsen til $\times 1/2$ eller $\times 2/3$ -innstillingen for å passe innenfor etiketten. For det forventede resultatet kan du >> Relaterte temaer

4. Trykk på **OK**.

PT-D460BT

1. Trykk på .
2. Trykk på ◀ eller ▶ for å vise [Innst.], og trykk deretter på **OK**.
3. Trykk på ▲ eller ▼ for å vise [Autotilpass stil], og trykk deretter på **OK**.
4. Trykk på ▲ eller ▼ for å velge ett av følgende alternativer:

Alternativ	Beskrivelse
Tekst Strl	Den totale tekststørrelsen reduseres slik at den passer innenfor etiketten.
Tekst Bredde	Tekstbredden reduseres til størrelsen til $\times 1/2$ eller $\times 2/3$ -innstillingen for å passe innenfor etiketten. For det forventede resultatet kan du >> Relaterte temaer

5. Trykk på **OK**.

✓ Beslektet informasjon

- [Angi tegnattributter](#)

Relaterte temaer:

- [Alternativer for attributtinnstillinger](#)

Angi etikettlengde

Etiketter kan være mellom 30 mm og 300 mm i lengde. Når du velger [Auto], justeres etikettlengden automatisk basert på mengden tekst som legges inn.



>> [PT-D410](#)

>> [PT-D460BT](#)

PT-D410

1. Trykk på .
2. Trykk på ▲ eller ▼ for å velge [Lengde].
3. Trykk på ◀ eller ▶ for å angi en verdi, og trykk deretter på **OK**.

PT-D460BT

1. Trykk på .
2. Trykk på ▲ eller ▼ for å vise [Lengde], og trykk deretter på **OK**.
3. Gjør ett av følgende:
 - Trykk på ▲ eller ▼ for å angi en verdi, og trykk deretter på **OK**.
 - Angi etikettlengden ved å legge inn ønsket lengde ved bruk av talltastene. Når du er ferdig, trykker du på **OK**.
4. Trykk på  for å gå tilbake til tekstinnskrivningsskjermen.

✓ Beslektet informasjon

- [Redigere en etikett](#)
 - [Angi rammer](#)

Relaterte temaer:

- [Endre tabulatorlengden](#)
- [Velge et annet kuttealternativ](#)

Angi rammer

>> [PT-D410](#)

>> [PT-D460BT](#)

PT-D410

1. Trykk på .
2. Trykk på ▲ eller ▼ for å velge en kategori, og trykk deretter på **OK**.
3. Trykk på ▲, ▼, ◀ eller ▶ for å velge en ramme, og trykk deretter på **OK**.

PT-D460BT

1. Trykk på .
2. Trykk på ▲ eller ▼ for å velge en kategori, og trykk deretter på **OK**.
3. Trykk på ▲, ▼, ◀ eller ▶ for å velge en ramme, og trykk deretter på **OK**.



Du kan også velge en ramme ved å skrive inn nummeret dens. Mer informasjon >> [Beslektet informasjon](#)



Beslektet informasjon

- [Angi etikettlengde](#)
 - [Rammealternativer](#)
 - [Rammealternativer](#)

Rammealternativer

Beslektede modeller : PT-D410

Kategori	Rammer
Enkel 1	
Enkel 2	
Dekorativ	
Bedrift	

✓ Beslektet informasjon

- [Angi rammer](#)

Rammealternativer

Beslektede modeller : PT-D460BT

Kategori	Rammer
Enkel 1	
Enkel 2	
Dekorativt	
Bedrift 1	
Bedrift 2	

✓ Beslektet informasjon

- [Angi rammer](#)

Bruke autoformatoppsett

- [Bruk maler](#)
- [Malalternativer](#)
- [Malalternativer](#)

Bruk maler

Velg et oppsett fra de forhåndsinnlastede malene som følger med etikettskriveren, skriv inn teksten og bruk deretter ønsket formatering. For forhåndsinnlastede maler ►► *Relaterte temaer*: Malalternativer.



Hvis bredden på den gjeldende tapekassetten ikke samsvarer med angitt bredde for den valgte malen, vises en feilmelding når du prøver å skrive ut eller forhåndsvisne etiketten. Trykk på  eller en annen tast for å fjerne feilmeldingen, og sett inn den riktige tapekassetten eller velg en annen mal.

>> [PT-D410](#)

>> [PT-D460BT](#)

PT-D410

Eksempel – Hvis du vil tilpasse og skrive ut den forhåndsinnlastede malen som heter Anleggsmiddeletikett 1:



1. Trykk på .
2. Trykk på ▲ eller ▼ for å vise [Mal], og trykk deretter på **OK**.
3. Trykk på ▲ eller ▼ for å vise [Aktivastyring], og trykk deretter på **OK**.
4. Trykk på ▲ eller ▼ for å vise [Aktivaetikett 1], og trykk deretter på **OK**.
5. Trykk på ▲, ▼, ◀ eller ▶ for å velge en tekstattributt, og trykk deretter på **OK**.
6. Trykk på ▲, ▼, ◀ eller ▶ for å velge et strekkodeattributt, og trykk deretter på **OK**.
7. Skriv inn ønsket tekst, og trykk på **OK**.
8. Skriv inn ønsket tekst i neste felt, og trykk på **OK**.
9. Angi strekkodedataene, og trykk deretter på **OK**. Mer informasjon ►► *Relaterte temaer*: Opprette en strekkodeetikett.
10. Gjør ett av følgende:
 - Velg [Skriv], og trykk deretter på **OK**.
 - Trykk på ▲ eller ▼ for å velge ett av følgende alternativer:

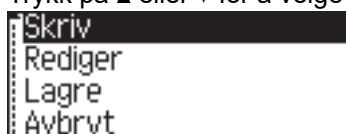

Alternativ	Beskrivelse
Rediger	Endre teksten.
Lagre	Lagre etiketten. Mer informasjon ►► <i>Relaterte temaer</i> : Bruke filminnet.
Avbryt	Avbryt malutskriften.
Forh.visning	Forhåndsvis etiketten før utskrift.
Utskriftsalternativer	Velg utskriftsalternativer. Mer informasjon ►► <i>Relaterte temaer</i> : Skrive ut etiketter.

11. Trykk på ▲ eller ▼ for å velge antall etiketter du vil skrive ut, og trykk deretter på  eller **OK**.

Eksempel – Hvis du vil tilpasse og skrive ut den forhåndsinnlastede malen som heter Anleggsmiddeletikett 1:



1. Trykk på .
2. Trykk på ◀ eller ▶ for å vise [Auto-format], og trykk deretter på **OK**.
3. Trykk på ▲ eller ▼ for å vise [Mal], og trykk deretter på **OK**.
4. Trykk på ▲ eller ▼ for å vise [Aktivastyring], og trykk deretter på **OK**.
5. Trykk på ▲ eller ▼ for å vise [Aktivaetikett 1], og trykk deretter på **OK**.
6. Skriv inn ønsket tekst, og trykk på **OK**.
7. Skriv inn ønsket tekst i neste felt, og trykk på **OK**.
8. Trykk på ▲, ▼, ◀ eller ▶ for å velge et strekkodeattributt, og trykk deretter på **OK**.
9. Angi strekkodedataene, og trykk deretter på **OK**. Mer informasjon ►► *Relaterte temaer*: Opprette en strekkodeetikett.
10. Gjør ett av følgende:
 - Velg [Skriv], og trykk deretter på **OK**.
 - Trykk på ▲ eller ▼ for å velge ett av følgende alternativer:



Alternativ	Beskrivelse
Rediger	Endre teksten.
Lagre	Lagre etiketten. Mer informasjon ►► <i>Relaterte temaer</i> : Bruke filminnet.
Meny	Endre innstillinger for skrifttype eller skriftstil.
Forh.visning	Forhåndsvis etiketten før utskrift.
Utskr.- alt.	Velg utskriftsalternativer. Mer informasjon ►► <i>Relaterte temaer</i> : Skrive ut etiketter.

11. Trykk på ▲ eller ▼ for å velge antall etiketter du vil skrive ut, og trykk deretter på  eller **OK**.

✓ Beslektet informasjon













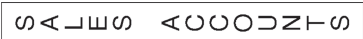

- [Bruke autoformatoppsett](#)

Relaterte temaer:

- [Opprette en strekkodeetikett](#)
- [Bruke filminnet](#)
- [Skrive ut etiketter](#)
- [Malalternativer](#)
- [Malalternativer](#)

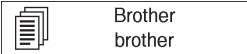
Malalternativer

Beslektede modeller : PT-D410















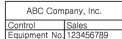

Kategori	Verdi	Detaljer
Styringssystem for anleggsmidler	Anleggsmiddeletikett 1	 (18 mm x 70 mm)
	Anleggsmiddeletikett 2	 (18 mm x 70 mm)
	Anleggsmiddeletikett 3	 (18 mm x 70 mm)
	Utstyrsetikett	 (18 mm x 58 mm)
Arkiv/skap	Innbindingsrygg 1	 (18 mm x 219 mm)
	Innbindingsrygg 2	 (12 mm x 219 mm)
	Filmappe-flik	 (12 mm x 82 mm)
	Sorteringsflik	 (12 mm x 42 mm)
	Skapetikett	 (18 mm x 111 mm)
Adresse/ID	Adresseetikett	 (18 mm x 70 mm)
	Navneskilt	 (18 mm x 72 mm)
Media	Rygg på DVD-etui	 (9 mm x 178 mm)
	Etikett for SD-kort	 (12 mm x 25 mm)
	USB Flash-minne	 (9 mm x 25 mm)
Kabeletikett	Flagg	 (12 mm x 90 mm)



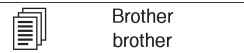

✓ Beslektet informasjon

- [Bruke autoformatoppsett](#)

Malalternativer

Beslektede modeller : PT-D460BT

Kategori	Verdi	Detaljer
Styringssystem for anleggsmidler	Anleggsmiddeletikett 1	 (18 mm x 70 mm)
	Anleggsmiddeletikett 2	 (18 mm x 70 mm)
	Anleggsmiddeletikett 3	 (18 mm x 70 mm)
	Anleggsmiddeletikett 4	 (12 mm x 70 mm)
	Skuff	 (18 mm x 76 mm)
	Utstyrsetikett	 (18 mm x 58 mm)
Arkiv/skap	Innbindingsrygg	 (18 mm x 219 mm)
	Filmappe-flik	 (12 mm x 82 mm)
	Sorteringsflik	 (12 mm x 42 mm)
	Skapetikett	 (18 mm x 111 mm)
Adresse/ID	Adresseetikett	 (18 mm x 70 mm)
	Navneskilt 1	 (18 mm x 72 mm)
	Navneskilt 2	 (18 mm x 72 mm)
Media	Rygg på CD-etui 1	 (6 mm x 113 mm)
	Rygg på CD-etui 2	 (3,5 mm x 113 mm)
	Rygg på DVD-etui	 (9 mm x 178 mm)
	Etikett for SD-kort	

Kategori	Verdi	Detaljer
		(12 mm x 25 mm)
	USB Flash-minne	 (9 mm x 25 mm)
Kabeletikett	Flagg 1	 (12 mm x 90 mm)
	Flagg 2	 (12 mm x 90 mm)
	Kabelbunting	 (18 mm x 39 mm)
	Frontplate (VRT)	 (12 mm x 70 mm)



Beslektet informasjon

- [Bruke autoformatoppsett](#)

Bruke blokkoppsett

Du kan velge ulike blokkoppsett basert på tapestørrelsen til å justere tekstlinjer på etiketten. Velg et av alternativene for blokkoppsett, skriv inn teksten og velg tekstformatering ved behov. Du kan se hvilke alternativer som er tilgjengelig for tapen du bruker, ►► *Beslektet informasjon*: Alternativer for blokkoppsett.

>> [PT-D410](#)

>> [PT-D460BT](#)

PT-D410

Eksempel – anleggsmiddeletikett 1:



1. Trykk på .
2. Trykk på ▲ eller ▼ for å vise [Layout for blokk], og trykk deretter på **OK**.
3. Trykk på ▲ eller ▼ for å velge tapebredden du ønsker, og trykk deretter på **OK**.
4. Trykk på ▲ eller ▼ for å velge blokkoppsettet du ønsker, og trykk deretter på **OK**.
5. Trykk på ▲, ▼, ◀ eller ▶ for å velge en tekstattributt, og trykk deretter på **OK**.
6. Skriv inn ønsket tekst, og trykk på **OK**.
7. Gjenta disse trinnene for hvert tekstfelt, og trykk på **OK**.
8. Trykk på **OK** for å vise utskriftsmenyen.
9. Gjør ett av følgende:
 - Velg [Skriv], og trykk deretter på **OK**.
 - Trykk på ▲ eller ▼ for å velge ett av følgende alternativer:

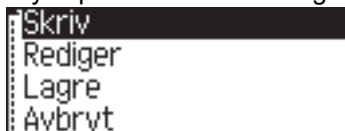

Alternativ	Beskrivelse
Rediger	Endre teksten.
Lagre	Lagre etiketten. Mer informasjon ►► <i>Relaterte temaer</i> : Bruke filminnet.
Avbryt	Avbryt malutskriften.
Forh.visning	Forhåndsvis etiketten før utskrift.
Utskriftsalternativer	Velg utskriftsalternativer. Mer informasjon ►► <i>Relaterte temaer</i> : Skrive ut etiketter.

10. Trykk på ▲ eller ▼ for å velge antall etiketter du vil skrive ut, og trykk deretter på  eller **OK**.



Hvis bredden på gjeldende tapekassett ikke samsvarer med angitt bredde for den valgte utformingen, vises en feilmelding når du prøver å skrive ut eller forhåndsvis etiketten. Trykk på  eller en annen tast for å fjerne feilmeldingen, og sett inn den riktige tapekassetten.

1. Trykk på .
2. Trykk på ◀ eller ▶ for å vise [Auto-format], og trykk deretter på **OK**.
3. Trykk på ▲ eller ▼ for å vise [Layout for blokk], og trykk deretter på **OK**.
4. Trykk på ▲ eller ▼ for å velge tapebredden du ønsker, og trykk deretter på **OK**.
5. Trykk på ▲ eller ▼ for å velge blokkoppsettet du ønsker, og trykk deretter på **OK**.
6. Skriv inn ønsket tekst, og trykk på **OK**.
7. Gjenta disse trinnene for hvert tekstfelt, og trykk på **OK**.
8. Trykk på **OK** for å vise utskriftsmenyen.
9. Gjør ett av følgende:
 - Velg [Skriv], og trykk deretter på **OK**.
 - Trykk på ▲ eller ▼ for å velge ett av følgende alternativer:

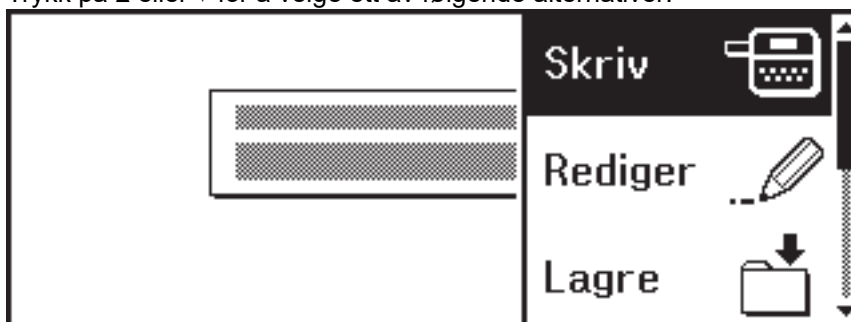

Alternativ	Beskrivelse
Rediger	Endre teksten.
Lagre	Lagre etiketten. Mer informasjon ►► <i>Relaterte temaer</i> : Bruke filminnet.
Meny	Endre innstillinger for skrifttype, justering eller ramme.
Forh.visning	Forhåndsvis etiketten før utskrift.
Utskriftsalternativer	Velg utskriftsalternativer. Mer informasjon ►► <i>Relaterte temaer</i> : Skrive ut etiketter.

10. Trykk på ▲ eller ▼ for å velge antall etiketter du vil skrive ut, og trykk deretter på  eller **OK**.



Hvis bredden på gjeldende tapekassett ikke samsvarer med angitt bredde for den valgte utformingen, vises en feilmelding når du prøver å skrive ut eller forhåndsvis etiketten. Trykk på  eller en annen tast for å fjerne feilmeldingen, og sett inn den riktige tapekassetten.

Beslektet informasjon

- Redigere en etikett
 - [Alternativer for blokkoppsett](#)
 - [Alternativer for blokkoppsett](#)









Relaterte temaer:

- [Bruke filminnet](#)
- [Skrive ut etiketter](#)



Alternativer for blokkoppsett

Beslektede modeller : PT-D410

18 mm tape



Verdi	Detaljer
2LineA	 ... 12pt ... 24pt
2LineB	 ... 24pt ... 12pt
3Line	 9pt 9pt ... 24pt
1+1Line	42pt...  ... 18pt
1+2LineA	42pt...  ... 18pt ... 18pt
1+2LineB	42pt...  ... 18pt ... 18pt
1+3Line	42pt...  } ... 12pt
1+4Line	24pt...  } ... 9pt

12 mm tape

Verdi	Detaljer
2LineC	 9pt ... 12pt
2LineD	 ... 12pt 9pt
1+1Line	24pt...  ... 12pt

Verdi	Detaljer
1+2Line	24pt...  ... 12pt ... 12pt

9 mm tape

Verdi	Detaljer
2LineE	 6pt 12pt
1+2Line	18pt...  9pt 9pt

6 mm tape

Verdi	Detaljer
1+2Line	12pt...  6pt 6pt











Beslektet informasjon

- [Bruke blokkoppsett](#)





Alternativer for blokkoppsett

Beslektede modeller : PT-D460BT

18 mm tape



Verdi	Detaljer
2LineA	 ... 12pt ... 24pt
2LineB	 ... 24pt ... 12pt
3Line	 9pt 9pt ... 24pt
1+1Line	42pt...  ... 18pt
1+2LineA	42pt...  ... 18pt ... 18pt
1+2LineB	42pt...  ... 12pt ... 24pt
1+3Line	42pt...  } ... 12pt
1+4Line	24pt...  } ... 9pt
1+5Line	24pt...  } ... 9pt

12 mm tape

Verdi	Detaljer
2LineA	 9pt ... 12pt
2LineB	 ... 12pt 9pt
3Line	 6pt 6pt ... 12pt
1+1Line	24pt...  ... 12pt

Verdi	Detaljer
1+2Line	24pt...  ... 12pt ... 12pt

9 mm tape

Verdi	Detaljer
2LineA	 6pt 12pt
2LineB	 ... 12pt 6pt
1+2Line	18pt...  9pt 9pt

6 mm tape

Verdi	Detaljer
1+2Line	12pt...  6pt 6pt



Beslektet informasjon

- [Bruke blokkoppsett](#)

Opprette en strekkodeetikett

- [Opprette og skrive ut strekkoder](#)
- [Redigere eller slette en strekkode og strekkodedata](#)

Opprette og skrive ut strekkoder

Etikettskriveren er ikke utviklet bare for å lage strekkodeetiketter. Du må alltid kontrollere at strekkodeetikettene kan leses av med strekkodeleseren.

Du får best resultat om du skriver ut strekkodeetiketter med svart blekk på hvit tape. Enkelte strekkodelesere kan kanskje ikke lese av strekkodeetiketter som er opprettet med farget tape eller blekk.

Opptil fem strekkoder kan skrives ut på en etikett.



MERK

- Bruk innstillingen [Stor] for [Bredde] når det er mulig. Enkelte strekkodelesere kan kanskje ikke lese av strekkodeetiketter som er opprettet med innstillingen [Smal].
- Ved kontinuerlig utskrift av et stort antall etiketter med strekkoder kan skrivehodet bli overopphetet, noe som kan påvirke utskriftskvaliteten.
- Symboler er bare tilgjengelige for protokollene CODE39, CODE128, CODABAR, GS1-128.
- Attributtet "C.Digit" (Kontrollsiffer) er bare tilgjengelig for protokollene CODE39, I-2/5 og CODABAR.



>> [PT-D410](#)

>> [PT-D460BT](#)

PT-D410

1. Trykk på .
2. Trykk på ▲ eller ▼ for å vise [Strekkodeoppsett], og trykk deretter på **OK**.
3. Trykk på ▲ eller ▼ for å velge et attributt.
4. Trykk på ◀ eller ▶ for å angi en verdi for attributtet, og trykk deretter på **OK**.
5. Angi strekkodedataene. Mer informasjon >> [Relaterte temaer](#)
6. Trykk på .
7. Trykk på ▲ eller ▼ for å velge et tegn, og trykk deretter på **OK**.
8. Trykk på **OK**.

PT-D460BT

1. Trykk på .
2. Trykk på ▲, ▼, ◀ eller ▶ for å velge et attributt, og trykk deretter på **OK**.
3. Angi strekkodedataene. Mer informasjon >> [Relaterte temaer](#)
4. Trykk på .
5. Trykk på ▲ eller ▼ for å velge et tegn, og trykk deretter på **OK**.
6. Trykk på **OK**.

✓ Beslektet informasjon

- [Opprette en strekkodeetikett](#)
 - [Strekkodealternativer](#)

Strekkodealternativer

Attributt	Verdi
Protokoll	CODE39, CODE128, EAN-8, EAN-13, GS1-128 (UCC/EAN-128), UPC-A, UPC-E, I-2/5 (ITF), CODABAR
Bredde	Liten
	Stor
Under# (Tegn skrevet nedenfor strekkoden)	På
	Av
C.Digit (Kontrollsiffer)	Av
	På (Bare tilgjengelig for protokollene CODE39, I-2/5 og CODABAR)

Alternativer for spesialtegn

CODE39

Spesialtegn
—
.
(MELLOMROM)
\$
/
+
%

CODABAR

Spesialtegn
—
\$
:
/
.

Spesialtegn			
+			

CODE128, GS1-128 (UCC / EAN-128)

Spesialtegn			
(MELLOMROM)	!	"	#
\$	%	&	'
()	*	+
,	-	.	/
:	;	<	=
>	?	@	[
\]	^	_
NUL	·	SOH	STX
ETX	EOT	ENQ	ACK
BEL	BS	HT	LF
VT	FF	CR	SO
SI	DLE	DC1	DC2
DC3	DC4	NAK	SYN
ETB	CAN	EM	SUB
ESC	{	FS	
GS	}	RS	~
USA	DEL	FNC3	FNC2
FNC4	FNC1		



Beslektet informasjon

- [Opprette og skrive ut strekkoder](#)

Redigere eller slette en strekkode og strekkodedata

- >> [Slette en strekkode fra en etikett](#)
- >> [Redigere strekkodedata](#)

Slette en strekkode fra en etikett

1. Plasser markøren til høyre for strekkoden på dataregistreringsskjermen.
2. Trykk på .

Redigere strekkodedata

- >> [PT-D410](#)
- >> [PT-D460BT](#)

PT-D410

1. Du kan redigere strekkodeattributter og strekkodedata ved å plassere markøren til under strekkoden på dataregistreringsskjermen.
2. Trykk på  for å åpne skjermen for strekkodeoppsettet.
3. Trykk på ▲ eller ▼ for å vise [Strekkodeoppsett], og trykk deretter på **OK**.

PT-D460BT

1. Du kan redigere strekkodeattributter og strekkodedata ved å plassere markøren til venstre for strekkoden på dataregistreringsskjermen.
2. Trykk på  for å åpne skjermen for strekkodeoppsettet.

Beslektet informasjon

- [Opprette en strekkodeetikett](#)

📄 Skrive ut etiketter

- [Forhåndsviser etiketter](#)
- [Skrive ut etiketter](#)
- [Velge et annet kuttealternativ](#)
- [Justere etikettlengden](#)

Forhåndsviser etiketter

Du kan forhåndsviser etiketter før du skriver ut for å påse at de er riktig.



>> [PT-D410](#)

>> [PT-D460BT](#)

PT-D410

1. Trykk på .
2. Gjør ett av følgende:
 - Trykk på ◀ eller ▶ for å rulle forhåndsvisningen mot venstre eller høyre.
 - Trykk på ▲ eller ▼ for å zoome inn eller ut på forhåndsvisningen.

PT-D460BT

1. Trykk på .
2. Gjør ett av følgende:
 - Trykk på ◀, ▶, ▲ eller ▼ for å rulle forhåndsvisningen til venstre, høyre, opp eller ned.
 - Trykk på  og ◀, ▶, ▲ eller ▼ for å rulle forhåndsvisningen rett til kanten mot venstre, høyre, opp eller nede.
 - Trykk på  for å zoome inn eller ut i forhåndsvisningen.

✓ Beslektet informasjon

- [Skrive ut etiketter](#)

Skrive ut etiketter

Når du skal klippe av etiketten, skyver du inn tapekutterhendelen i øverste venstre hjørne av etikettskriveren.

MERK

- Hvis du vil forhindre skade på tapen, må du ikke berøre kutterhendelen mens meldingen [Utskrift... Kopierer] eller [Tape mates inn... Vennligst vent] vises på LCD-skjermen.
- Ikke trekk i etiketten mens etikettskriveren mater den ut gjennom tapeutgangens åpning. Hvis du gjør det, vil det føre til at fargebåndet skilles fra tapen slik at den ikke kan brukes mer.
- Ikke blokker tapeutgangens åpning under utskrift. Hvis du gjør dette, vil tapen kile seg fast.

1. Etter du har laget etiketten, trykker du på .

2. Trykk på ▲ eller ▼ for å endre antall eksemplarer, og trykk deretter på  eller **OK**.



- Du kan også angi ønsket antall eksemplarer ved bruk av talltastene.
- Hvis du bare trenger ett eksemplar av etiketten, trykker du på  uten å velge antall eksemplarer.



Beslektet informasjon

- [Skrive ut etiketter](#)
 - [Sekvensiell utskrift](#)
 - [Speilvendt utskrift](#)

Sekvensiell utskrift

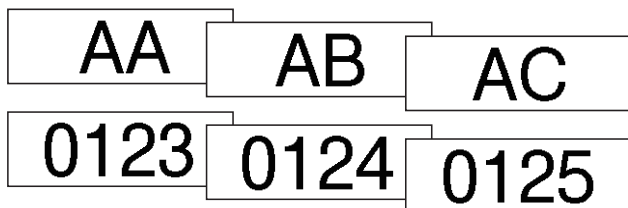

Bruk denne funksjonen til å lage etiketter med sekvensiell sortering av tall eller bokstaver, fra et enkelt etikettformat.





>> [PT-D410](#)

>> [PT-D460BT](#)

PT-D410

1. Trykk på  og .
2. Trykk på ▲ eller ▼ for å vise [Nummerering], og trykk deretter på **OK**.
3. Trykk på ◀ eller ▶ for å velge startpunktet, og trykk deretter på **OK**.
4. Trykk på ◀ eller ▶ for å velge sluttpunktet, og trykk deretter på **OK**.
5. Trykk på ▲ eller ▼ for å velge antall etiketter du vil skrive ut, og trykk deretter på  eller **OK**.

PT-D460BT

1. Trykk på  og .
2. Trykk på ▲ eller ▼ for å vise [Nummer], og trykk deretter på **OK**.
3. Trykk på ◀ eller ▶ for å velge startpunktet, og trykk deretter på **OK**.
4. Trykk på ◀ eller ▶ for å velge sluttpunktet, og trykk deretter på **OK**.
5. Trykk på ▲ eller ▼ for å velge antall etiketter du vil skrive ut, og trykk deretter på  eller **OK**.

✓ Beslektet informasjon

- [Skrive ut etiketter](#)

Speilvendt utskrift



>> PT-D410

>> PT-D460BT

PT-D410

Bruk gjennomsiktig tape i [Speilvend], slik at etikettene kan leses riktig fra motsatt side når de festes på glass, vinduer eller andre gjennomsiktige overflater.





1. Trykk på  og .
2. Trykk på ▲ eller ▼ for å velge [Speilvend], og trykk deretter på **OK**.
3. Trykk på  eller **OK**.

PT-D460BT

Bruk gjennomsiktig tape i [Speil], slik at etikettene kan leses riktig fra motsatt side når de festes på glass, vinduer eller andre gjennomsiktige overflater.



1. Trykk på  og .
2. Trykk på ▲ eller ▼ for å velge [Speil], og trykk deretter på **OK**.
3. Trykk på  eller **OK**.

✓ Beslektet informasjon

- [Skrive ut etiketter](#)

Velge et annet kuttealternativ

Velg mellom flere innebygde alternativer for å avgjøre hvordan etikettskriveren skal kutte etikettene.

>> [PT-D410](#)

>> [PT-D460BT](#)

PT-D410

1. Trykk på .
2. Trykk på ▲ eller ▼ for å velge [Snttvlg].
3. Trykk på ◀ eller ▶ for å velge [Smal Marg], [Bred Marg], [Kjede], [Ikke snitt] eller [Spesial tape], og trykk deretter på **OK**.

PT-D460BT

1. Trykk på .
2. Trykk på ▲ eller ▼ for å vise [Snttvlg], og trykk deretter på **OK**.
3. Trykk på ▲ eller ▼ for å velge [Smal marg], [Bred marg], [Kjede], [Ikke snitt] eller [Spesialtape], og trykk deretter på **OK**.





Beslektet informasjon

- [Skrive ut etiketter](#)
- [Tapekuttealternativer](#)

Tapekuttealternativer

I tabellen for alternativer, representerer disse visuelle mønstre deler av etiketten din, som anvist i eksempelkolonnen.

	Utskriftsområde
	Marg
	Laminere marg

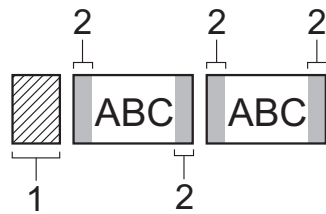
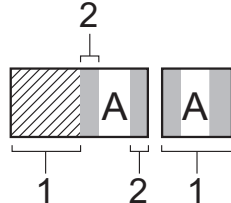
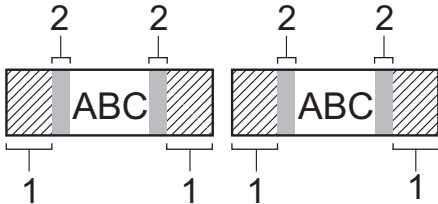
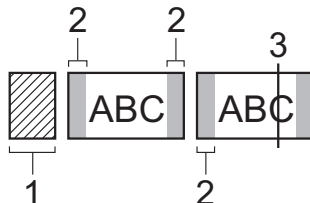
Innstilling	Beskrivelse	Eksempel
Smal Marg	En marg på 23 mm skrives ut først. Deretter skrives hver etikett ut, med en marg på 2 mm før og etter teksten.	<ul style="list-style-type: none"> Når etikettlengden er ca. 23 mm eller mer  <ol style="list-style-type: none"> Ca. 23 mm 2 mm Når etikettlengden er ca. 23 mm eller mindre  <ol style="list-style-type: none"> Ca. 23 mm 2 mm
Bred Marg	Den totale marginen (laminatmarg + etikettmarg) er 25 mm på begge sider av etiketten.	 <ol style="list-style-type: none"> Ca. 23 mm 2 mm
Kjedede	<ul style="list-style-type: none"> Velg denne innstillingen når du skriver ut flere etiketter med minimumsmarg. Mat tapen før du bruker tapekutteren, hvis ikke kan deler av teksten bli kuttet av. Ikke dra i tapen, da dette kan skade tapekassetten. En marg på 23 mm skrives ut først. Deretter skrives hver etikett ut, med en marg på 2 mm før og etter teksten. 	 <ol style="list-style-type: none"> Ca. 23 mm 2 mm Kutteposisjon

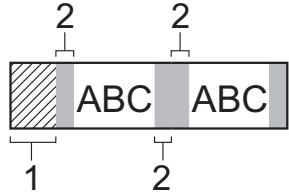
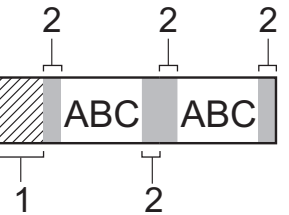
Innstilling	Beskrivelse	Eksempel
Ikke snitt	<ul style="list-style-type: none"> Velg denne innstillingen når du skriver ut flere eksemplarer av en etikett, eller når du bruker påstrykbar tøytape eller annen spesialtape som ikke kan kuttes av tapekutteren til etikettskriveren. Mat tapen før du bruker tapekutteren, hvis ikke kan deler av teksten bli kuttet av. Ikke dra i tapen, da dette kan skade tapekassetten. Ved bruk av spesialtape som ikke kan kuttes av tapekutteren til etikettskriveren, tar du tapekassetten ut av etikettskriveren og bruker saks til å kutte tapen. 	 <ol style="list-style-type: none"> Ca. 23 mm 2 mm
Spesialtape	Velg denne innstillingen når du bruker spesialtape.	 <ol style="list-style-type: none"> Ca. 23 mm 2 mm



- Når kuttealternativet er satt til [Ikke snitt] eller [Kjede], angis kutteposisjonen til midten av utskriftsområdet etter at den siste etiketten er skrevet ut. Når [Begynne å mate?] vises på LCD-skjermen, trykker du på **OK** for å mate tapen. Trykk på **Esc** for å gå tilbake til tekstinnskrivningsskjermen.
- Når kuttealternativet er satt til [Smal Marg], [Bred Marg] eller [Kjede], vises meldingen [Kutt teipen eller velg Enter for å fortsette.] etter utskrift, og etikettskriveren går til modusen kutte-pause. Ved å trykke på tapekutterhendelen kan du kutte tapen i posisjonen du angir i [Snttvlg].



Beslektet informasjon

- Velge et annet kuttealternativ

Justere etikettlengden

Når tapekassetten er nesten tom, kan den utskrevne etikettlengden være mindre nøyaktig. I dette tilfellet må du justere etikettlengden manuelt.



Omtrent 1 % av den totale etikettlengden justeres med ett nivå.

>> [PT-D410](#)

>> [PT-D460BT](#)

PT-D410

1. Trykk på .
2. Trykk på ▲ eller ▼ for å vise [Justering], og trykk deretter på **OK**.
3. Trykk på ▲ eller ▼ for å velge [Etikettlengde].
4. Trykk på ◀ eller ▶ for å vise [-3 - +3], og trykk deretter på **OK**.

PT-D460BT

1. Trykk på .
2. Trykk på ◀ eller ▶ for å vise [Innst.], og trykk deretter på **OK**.
3. Trykk på ▲ eller ▼ for å vise [Justering], og trykk deretter på **OK**.
4. Trykk på ▲ eller ▼ for å vise [Etikettlengde], og trykk deretter på **OK**.
5. Trykk på ◀ eller ▶ for å vise [-3 - +3], og trykk deretter på **OK**.



Beslektet informasjon

- [Skrive ut etiketter](#)

Bruke filminnet

- [Lagre etikettfiler](#)
- [Skrive ut, åpne og slette en lagret etikett](#)

Lagre etikettfiler

Du kan lagre opptil 50 etiketter og hente dem frem for utskrift senere. Hver etikettfil kan inneholde maksimalt 80 (PT-D410) eller 280 (PT-D460BT) tegn. Du kan også redigere og overskrive lagrede etiketter.

>> [PT-D410](#)

>> [PT-D460BT](#)

PT-D410

1. Angi tekst og formater etiketten din.
2. Trykk på .
3. Trykk på ▲ eller ▼ for å vise [Lagre], og trykk deretter på **OK**.
4. Trykk på ▲ eller ▼ for å velge en fil, og trykk deretter på **OK**.

PT-D460BT

1. Angi tekst og formater etiketten din.
2. Trykk på .
3. Trykk på ▲ eller ▼ for å velge en fil, og trykk deretter på **OK**.



Beslektet informasjon

- [Bruke filminnet](#)

Skrive ut, åpne og slette en lagret etikett

>> PT-D410

>> PT-D460BT

PT-D410

1. Trykk på .

2. Gjør ett av følgende:

Alternativ	Beskrivelse
Skriv ut	<p>a. Trykk på ▲ eller ▼ for å vise Skriv, og trykk deretter på OK.</p> <p>b. Trykk på ▲ eller ▼ for å velge en fil, og trykk deretter på OK.</p> <p>c. Trykk på ▲ eller ▼ for å endre antall eksemplarer, og trykk deretter på  eller OK.</p>
Åpne	<p>a. Trykk på ▲ eller ▼ for å vise Åpne, og trykk deretter på OK.</p> <p>b. Trykk på ▲ eller ▼ for å velge en fil, og trykk deretter på OK.</p>
Slett	<p>a. Trykk på ▲ eller ▼ for å vise Slett, og trykk deretter på OK.</p> <p>b. Trykk på ▲ eller ▼ for å velge en fil, og trykk deretter på OK. Meldingen Slette? vises.</p> <p>c. Trykk på OK.</p>



PT-D460BT

1. Trykk på .

2. Trykk på ◀ eller ▶ for å vise [Fil], og trykk deretter på **OK**.

3. Trykk på ▲ eller ▼ for å velge en fil, og trykk deretter på **OK**.

4. Gjør ett av følgende:

Alternativ	Beskrivelse
Skriv ut	<p>a. Trykk på ▲ eller ▼ for å vise Skriv, og trykk deretter på OK.</p> <p>b. Trykk på ▲ eller ▼ for å endre antall eksemplarer, og trykk deretter på  eller OK.</p>
Åpne	Trykk på ▲ eller ▼ for å vise Åpne , og trykk deretter på OK .
Slett	<p>a. Trykk på ▲ eller ▼ for å vise Slett, og trykk deretter på OK.</p> <p>b. Trykk på OK. Meldingen Slette? vises.</p> <p>c. Trykk på OK. Hvis du vil skrive ut en lagret etikett fra filvalgskjermen, velger du etiketten ved hjelp av ▲ eller ▼, og trykker deretter på .</p>

✓ Beslektet informasjon

- [Bruke filminnet](#)

Lag og skriv ut etiketter med en datamaskin

- [Opprett etiketter med P-touch Editor \(Windows\)](#)
- [Opprett etiketter og utskrifter med P-touch Editor \(Mac\)](#)
- [Skrive ut etiketter ved hjelp av skriverdriveren \(Windows\)](#)

Opprett etiketter med P-touch Editor (Windows)

Hvis du vil bruke etikettskriveren med Windows-datamaskinen, må du installere P-touch Editor og skriverdriveren på datamaskinen.

Du finner de nyeste driverne og programvaren på modellens **Nedlastinger**-side på Brother support-nettstedet, support.brother.com.

1. Start P-touch Editor .

• Windows 11:

Klikk på **Start > Brother P-touch > P-touch Editor**, eller dobbeltklikk på **P-touch Editor**-ikonet på skrivebordet.

*Avhengig av datamaskinens operativsystem, er det ikke sikkert at Brother P-touch-mappen kan opprettes.

• Windows 10:

Klikk på **Start > Brother P-touch > P-touch Editor**, eller dobbeltklikk på **P-touch Editor**-ikonet på skrivebordet.

• Windows 8.1:

Klikk på **P-touch Editor**-ikonet på **Appar**-skjermbildet, eller dobbeltklikk på **P-touch Editor**-ikonet på skrivebordet.

2. Gjør ett av følgende:

- Hvis du vil åpne en eksisterende layout, klikker du på **Åpne** (4).
- Hvis du vil opprette et nytt oppsett, klikker du på **Ny etikett**-fanen og **Ny etikett**-knappen (1).
- Hvis du vil opprette et nytt oppsett med forhåndsinnstilt oppsett, kan du klikke på **Ny etikett**-fanen og klikke en kategoriknapp (2), velge en mal og deretter klikke på **Opprett** (3).

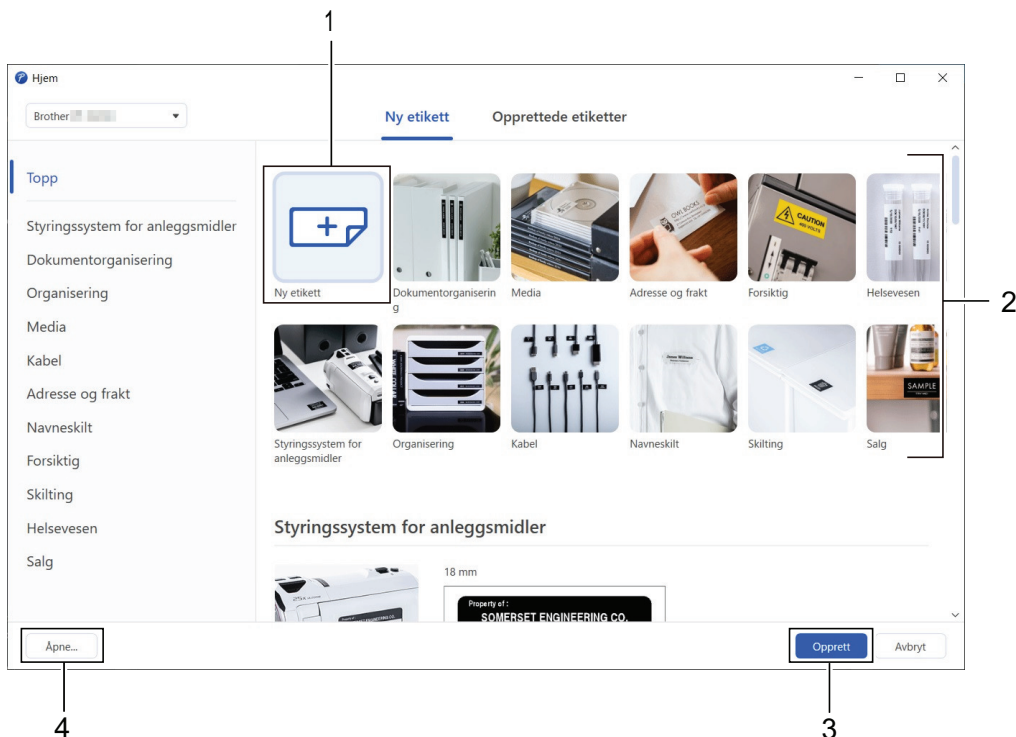

Beslektet informasjon

- [Lag og skriv ut etiketter med en datamaskin](#)

Opprett etiketter og utskrifter med P-touch Editor (Mac)

Last ned og installer P-touch Editor fra App Store på Mac-datamaskinen.

For å bruke etikettskriveren med Mac-datamaskinen må du installere P-touch Editor.

1. Dobbelklikk på **Macintosh HD > Programmer**, og dobbeltklikk deretter på **Brother P-touch Editor**-ikonet.
2. Når P-touch Editor starter, klikker du på **New (Ny)** for å velge en mal, opprette et nytt oppsett eller åpne et eksisterende.

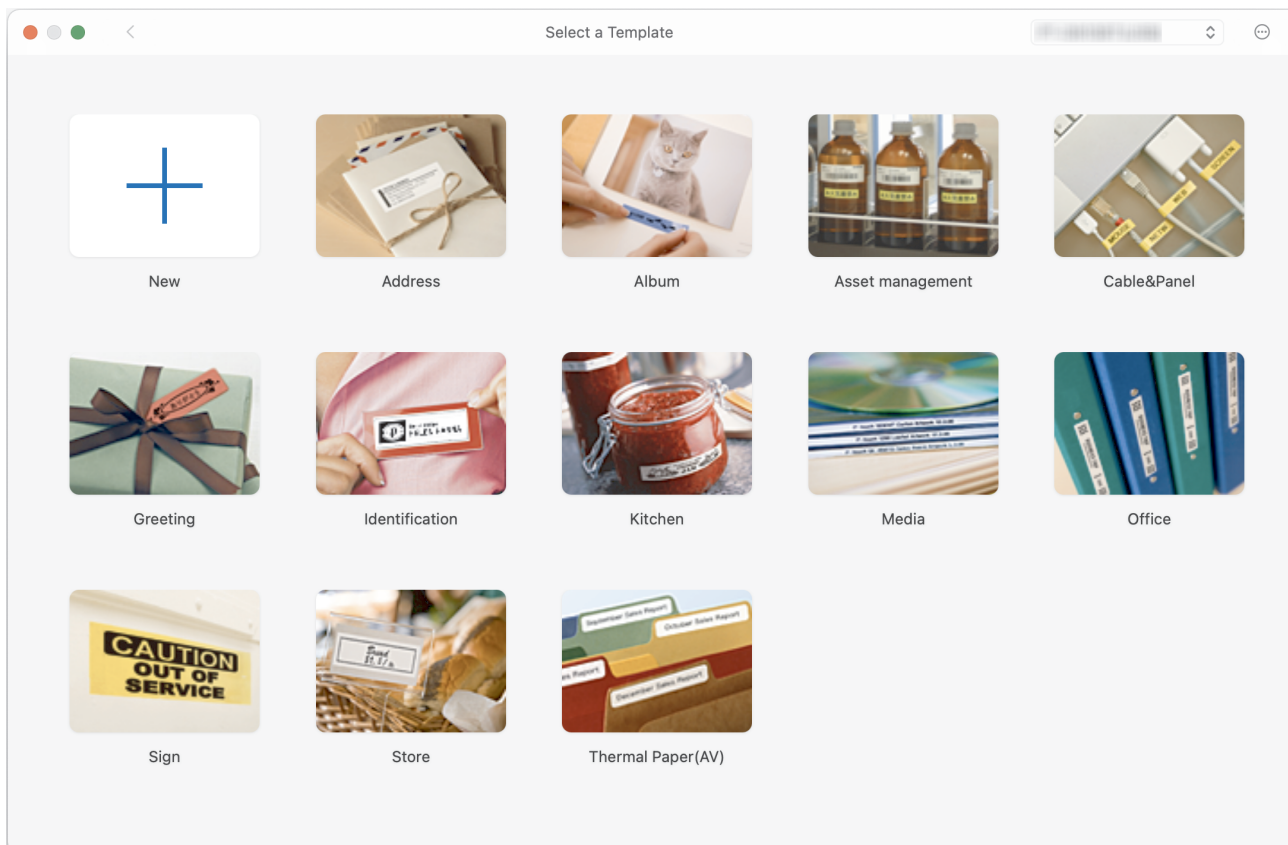

3. Velg utskriftsinnstillinger.
4. Klikk på **Print (Skriv ut)**-ikonet.



Beslektet informasjon

- [Lag og skriv ut etiketter med en datamaskin](#)
 - [Hovedvindu for P-touch Editor \(Mac\)](#)

Hovedvindu for P-touch Editor (Mac)

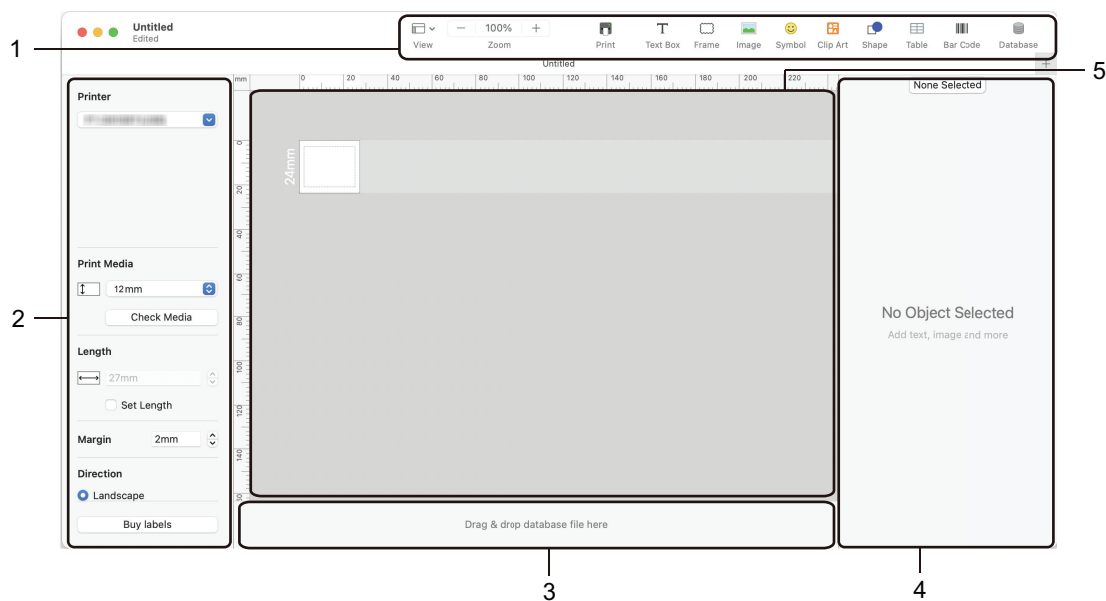

1. Verktøylinje
2. Objektinspektør
3. Område for databasetilkobling
4. Etikettinspektør
5. Oppsettvindu



Beslektet informasjon

- [Opprett etiketter og utskrifter med P-touch Editor \(Mac\)](#)

Skrive ut etiketter ved hjelp av skriverdriveren (Windows)

Sørg for at du har installert skriverdriveren.

Du finner de nyeste driverne og programvaren på modellens **Nedlastinger**-side på Brother support-nettstedet, support.brother.com.

1. Koble etikettskriveren til en datamaskin.
2. Åpne dokumentet du vil skrive ut.
3. Velg utskriftskommandoen i applikasjonen.
4. Velg etikettskriveren, og klikk deretter på knappen for skriverens egenskaper eller innstillinger.
Vinduet for skriverdriver vises.
5. Endre skriverdriverinnstillingene ved behov.
6. Klikk på **OK**.
7. Fullfør utskriftsoperasjonen.



Beslektet informasjon

- [Lag og skriv ut etiketter med en datamaskin](#)

Relaterte temaer:

- [Koble etikettskriveren til en datamaskin med en USB-kabel](#)
- [Aktivere eller deaktivere Bluetooth](#)
- [Installere skriverdriveren og programvaren på en datamaskin \(Windows\)](#)

Skriv ut etiketter med mobile enheter

Beslektede modeller : PT-D460BT

- [Installere Brother iPrint&Label-appen](#)
- [Opprette etiketter og skrive ut ved hjelp av mobile enheter](#)

Installere Brother iPrint&Label-appen

Beslektede modeller : PT-D460BT

Bruk Brothers iPrint&Label-app til å skrive ut direkte fra din iPhone, iPad, iPod touch og mobile Android™ - enheter.

App	Funksjoner
Brother iPrint&Label	Opprett etiketter til bedriftsbruk, inkludert strekkoder, etiketter til kontorutstyr og etiketter for mappefaner.

Du finner mer informasjon om mobilappene som er tilgjengelige for skriveren på <https://support.brother.com/g/d/f5f9>



Beslektet informasjon

- [Skriv ut etiketter med mobile enheter](#)

Opprette etiketter og skrive ut ved hjelp av mobile enheter

Beslektede modeller : PT-D460BT

Sørg for at etikettskriveren er koblet til den mobile enheten din via Bluetooth eller bruker en USB-kabel.

1. Start etikettutskriftsappen på den mobile enheten din.
2. Velg en etikettmal eller et etikettdesign.



Du kan også velge en etikett eller et bilde som er designet på forhånd og skrive den/det ut.

3. Velg utskriftsmenyen på etikettutskriftsappen.



Beslektet informasjon

- [Skriv ut etiketter med mobile enheter](#)

Rutinemessig vedlikehold

- [Vedlikehold](#)

Vedlikehold

Ta alltid ut batteriene og koble fra nettdapteren før du renser etikettskriveren.

- >> [Rengjøre enheten](#)
- >> [Rengjøre skrivehodet](#)
- >> [Rengjør tapekutteren](#)

Rengjøre enheten

1. Tørk bort støv og merker fra etikettskriveren med en myk, tørr klut.
2. Bruk en lett fuktet klut på merker som er vanskelige å fjerne.



Ikke bruk tynner, benzen, alkohol eller andre organiske løsemidler. Disse kan deformere eller skade dekselet til etikettskriveren.

Rengjøre skrivehodet

Streker eller tegn med dårlig kvalitet på utskrevne etiketter indikerer vanligvis at skrivehodet er skittent.

Rengjør skrivehodet med en tørr bomullspinne eller den valgfrie kassetten for skrivehoderengjøring (TZe-CL4).

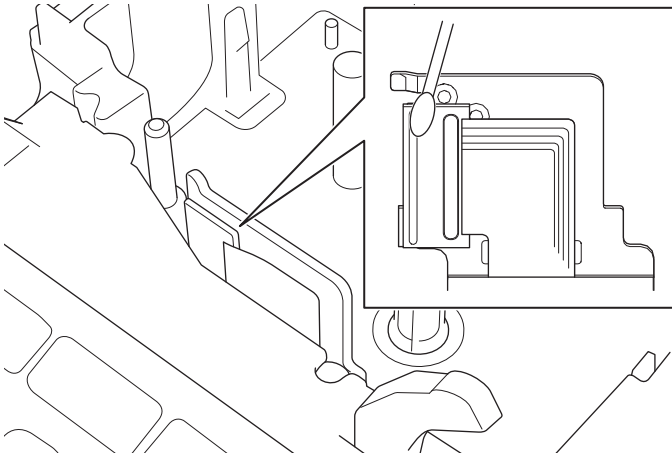

- Ikke ta direkte på skrivehodet med hendene dine.
- Les og følg instruksjonene som medfølger kassetten for skrivehoderengjøring.

Rengjør tapekutteren

Klebemiddel fra tape kan samle seg opp på knivbladet etter gjentatt bruk, slik at eggen på bladet dekkes til og tapen kan sette seg fast i kutteren.

Omtrent én gang i året bør du tørke av knivbladet med en bomullspinne fuktet med isopropanol (rensesprit).

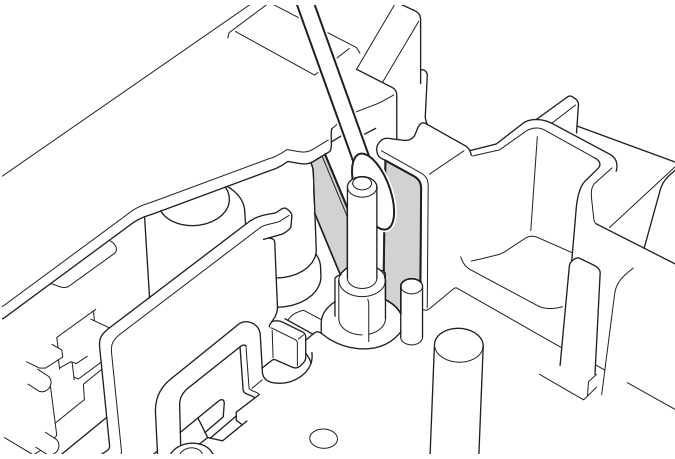

-
- Berør ikke knivbladet direkte med hendene.
 - Bruk isopropanol i henhold til produsentens veiledninger.
-



Beslektet informasjon

- [Rutinemessig vedlikehold](#)
-

Feilsøking



- [Hvis du har problemer med etikettskriveren](#)
- [Feil- og vedlikeholdsmeldinger](#)
- [Kontrollere informasjon om versjonen](#)
- [Nullstille etikettskriveren](#)

Hvis du har problemer med etikettskriveren

Dette kapittelet forklarer hvordan du løser vanlige problemer som kan oppstå når du bruker etikettskriveren.

Dersom du fremdeles har problemer ►► *Beslektet informasjon* Hvis du ikke klarer å løse problemet etter å ha lest emnene, besøk Brother support-nettstedet på support.brother.com.

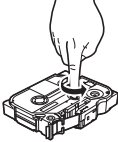
Problem	Løsning
Etikettskriveren skriver ikke ut.	<ul style="list-style-type: none"> • Kontroller at tapekassetten er satt inn riktig. • Hvis tapekassetten er tom, må du skifte den. Hvis du vil bestille rekvisita og tilbehør, besøk www.brother.com. • Kontroller at dekselet til tapekassettrommet er skikkelig lukket. • Kontroller at etikettskriveren er på. • (PT-D460BT) Kontroller at Bluetooth-innstillingen på datamaskinen eller den mobile enheten er satt til på. • (PT-D460BT) Kontroller at etikettskriveren er koblet til datamaskinen eller den mobile enheten via Bluetooth. • Kontroller at etikettskriveren er valgt i Brother iPrint&Label-appen. • Kontroller at etikettskriveren ikke er parett med en annen enhet. • Sørg for at etikettskriveren og den mobile enheten eller datamaskinen din er nær nok til å kommunisere. • (PT-D460BT) Kontroller at innstillingen for automatisk gjenoppretting av Bluetooth-tilkobling på en annen datamaskin eller mobil enhet ikke er aktivert. • Sørg for at ingen enheter som sender ut radiobølger (for eksempel en mikrobølgeovn) er i nærheten. • Kontroller at riktig skriverdriver er installert ved utskrift fra en datamaskin. • Koble etikettskriveren til datamaskinen ved hjelp av USB-kabelen (inkludert) ved utskrift fra en datamaskin. • Hvis skrivehodet er skittent, må du rense det med en bomullspinne eller den valgfrie kassetten for skrivehoderengjøring (TZe-CL4).
<ul style="list-style-type: none"> • Tapen mater ikke riktig. • Tapen kiler seg fast inni etikettskriveren. 	<ul style="list-style-type: none"> • Hvis tapen er bøyd, må du kutte av den bøyde delen. • Hvis tapen er fastkjørt, må du ta ut tapekassetten, ta ut tapen som er fastkjørt og deretter kutte av skadet tape. • Kontroller at enden av tapen går ut gjennom tapeføringen. • Kontroller at tapen vender mot tapeutgangens åpning. • Fjern tapekassetten og sett den inn igjen.
Det oppstod en feil ved bruk av en mobilapp.	Gå til mobilprogrammets innstillingsmeny og velg Support (Støtte) > Vanlige spørsmål og feilsøking .
Skjermen er låst.	<ul style="list-style-type: none"> • Nullstill det interne minnet til fabrikkinnstillingen. Mer informasjon ►► <i>Relaterte temaer</i> • Koble fra nettadapteren, ta ut batteriene og la dem være ute i minst 10 minutter.
LCD-skjermen forblir tom etter at maskinen er slått på.	Kontroller at batteriene er installert riktig eller at nettadapteren som følger med etikettskriveren er riktig tilkoblet.
Meldinger på LCD-skjermen vises på et fremmed språk.	Angi ønsket skjermespråk. Mer informasjon ►► <i>Relaterte temaer</i>
Etikettskriveren stopper under utskrift av en etikett.	<ul style="list-style-type: none"> • Sett inn en ny tapekassett hvis den stripete tapen er synlig, ettersom dette indikerer at du har nådd slutten på tapen. • Bytt alle batteriene eller koble nettadapteren direkte til etikettskriveren.
Tidligere lagrede etikettfiler er ikke tilgjengelige.	Alle filer som er lagret i internminnet blir slettet når batteriene er svake eller nettadapteren kobles fra.
<ul style="list-style-type: none"> • Jeg kan ikke installere skriverdriveren selv om 	Hvis du ikke kan bruke etikettskriveren din selv om du har installert skriverdriveren:

Problem	Løsning
<p>jeg følger riktig prosedyre. (Windows)</p> <ul style="list-style-type: none"> Jeg kan ikke se skri- ren min oppført i P-touch Editor, selv om jeg har installert skriverdriveren. (Windows) 	<ol style="list-style-type: none"> Last ned programmet for avinstallering av skriverdriveren fra siden til modellen din på support.brother.com. Bruk programmet for avinstallering av skriverdriveren til å fjerne skriverinformasjonen. Kjør installasjonsprogrammet for skriverdriver igjen og følg skjerminstruksjonene for å fortsette installasjonen.
Fargebåndet er skilt fra blekkrollen.	<p>Hvis fargebåndet er skadet, setter du inn en ny tapekassett. Hvis ikke lar du tapen forbli ukuttet mens du forsiktig tar ut tapekassetten. Deretter vikler du det løse fargebåndet tilbake på spolen.</p> 
Utskrevne strekkoder eller QR-koder kan ikke leses.	<ul style="list-style-type: none"> Bytt tape. (Anbefalt: svart på hvit tape) Forstørr strekkoder eller QR-koder ved hjelp av strekkodeprogrammet hvis mulig.
Jeg kan ikke versjonsnummeret til fastvaren for etikettskriveren.	Du kan bekrefte nummeret på fastvareversjonen og annen informasjon på LCD-skjermen. Mer informasjon ►► <i>Relaterte temaer</i>
Når etiketten skrives ut, er det for bred marg på begge sider av teksten.	<ul style="list-style-type: none"> Velg alternativene <i>Smal Marg</i>, <i>Kjede</i> eller <i>Ikke snitt</i> for smalere marger. Mer informasjon ►► <i>Relaterte temaer</i> Etter at den siste etiketten er skrevet ut, trykker du på  og  samtidig for å mate tapen, og deretter mater du ut og kutter den siste etiketten. Merk at når du bruker denne metoden vil etikettskriveren mate ca. 23 mm med tape før den neste nye etiketten.
Skriftstørrelsen kan ikke økes.	Skriften er allerede den maksimale størrelsen for bredden på etiketten, eller så har etikettlengden blitt angitt, så det er en begrensning på skriftstørrelsen for å forhindre at den angitte lengden overskrides.
Når flere etiketter skrives ut, blir den siste etiketten kuttet feilaktig.	Når <i>Kjede</i> er aktivert, mater du tapen for å mate ut den siste utskrevne etiketten og trykker deretter på tapekutterhendelen for å kutte etiketten manuelt.
Jeg kan ikke oppdatere skriverens fastvare ved bruk av P-touch Update Software, Transfer Express eller Mac Update Tool.	Start skriveren på nytt og prøv å oppdatere fastvaren igjen. Ikke trykk på noen knapper under fastvareoppdateringen før startskjermen vises automatisk.
Etikettskriveren fungerer ikke som den skal.	<ul style="list-style-type: none"> Nullstill det interne minnet til fabrikkinnstillingen. Mer informasjon ►► <i>Relaterte temaer</i> Koble fra nettadapteren, ta ut batteriene og la dem være ute i minst 10 minutter.

✓ Beslektet informasjon

- [Feilsøking](#)

Relaterte temaer:

- [Nullstille etikettskriveren](#)
- [Angi språk](#)
- [Kontrollere informasjon om versjonen](#)
- [Tapekuttealternativer](#)

Feil- og vedlikeholdsmeldinger

>> [PT-D410](#)

>> [PT-D460BT](#)

PT-D410

Melding	Årsak/Løsning
Feil i snitt!	Tapekutterhendelen ble trykket på når du prøvde å skrive ut eller mate tapen. Hvis tape lager papirstopp i kutteenheten, fjerner du tapen. Slå etikettskriveren av og på igjen før du fortsetter.
Lengdegrense!	Lengden på den utskrevne etiketten med den angitte teksten er lenger enn 999 mm. Rediger teksten så etikettlengden er mindre enn 999 mm.
Sjekk#antall innskrevne sifre!	Antallet sifre som er angitt i strekkodedataene, samsvarer ikke med antallet sifre som er angitt i strekkodeparametrene. Skriv inn riktig antall sifre.
Systemfeil XX	Kontakt Brother kundeservice.
Tekst for lang!	Lengden på den utskrevne etiketten med den angitte teksten er lenger enn lengdeinnstillingen. Rediger teksten så den passer innenfor angitt lengde, eller endre lengdeinnstillingene.

PT-D460BT

Melding	Årsak/Løsning
For lang etikett!	Lengden på den utskrevne etiketten med den angitte teksten er lenger enn 999 mm. Rediger teksten så etikettlengden er mindre enn 999 mm.
Knivfeil!	Hvis tape lager papirstopp i kutteenheten, fjerner du tapen. Slå etikettskriveren av og på igjen før du fortsetter.
Sjekk ant. sifre	Antallet sifre som er angitt i strekkodedataene, samsvarer ikke med antallet sifre som er angitt i strekkodeparametrene. Skriv inn riktig antall sifre.
Systemfeil XX	Kontakt Brother kundeservice.
Tekst for lang!	Lengden på den utskrevne etiketten med den angitte teksten er lenger enn lengdeinnstillingen. Rediger teksten så den passer innenfor angitt lengde, eller endre lengdeinnstillingene.



Beslektet informasjon

- [Feilsøking](#)

Kontrollere informasjon om versjonen

Du kan bekrefte nummeret på fastvareversjonen og annen informasjon på LCD-skjermen. Denne informasjonen kan være nødvendig hvis du må ringe Brother i forbindelse med spørsmål eller en garantisak.

>> [PT-D410](#)

>> [PT-D460BT](#)

PT-D410

1. Trykk på .
2. Trykk på ▲ eller ▼ for å vise [Versjonsinformasjon], og trykk deretter på **OK**.

PT-D460BT

1. Trykk på .
2. Trykk på ◀ eller ▶ for å vise [Innst.], og trykk deretter på **OK**.
3. Trykk på ▲ eller ▼ for å vise [Versjonsinformasjon], og trykk deretter på **OK**.



Beslektet informasjon

- [Feilsøking](#)

Nullstille etikettskriveren

Nullstill det interne minnet til etikettskriveren når du ønsker å fjerne alle lagrede etikettfiler, eller hvis etikettskriveren ikke virker som den skal.

- [Nullstille skriveren til fabrikkinnstillingene](#)
- [Nullstille ved bruk av LCD-skjermen](#)

Nullstille skriveren til fabrikkinnstillingene

Beslektede modeller : PT-D410

MERK

Alle tekst- og formateringsinnstillinger, angitte alternativer og lagrede etikettfiler slettes når du nullstiller etikettskriveren.

Innstillinger for språk og måleenheter slettes også.

1. Slå av etikettskriveren.
2. Trykk på og hold inne  og .
3. Mens du holder inne  og , trykker du på  én gang og slipper deretter  og .

MERK

Slipp  før du slipper de andre tastene.

✓ Beslektet informasjon

- [Nullstille etikettskriveren](#)

Nullstille ved bruk av LCD-skjermen

Beslektede modeller : PT-D460BT

1. Trykk på .
2. Trykk på ◀ eller ▶ for å vise [Innst.], og trykk deretter på **OK**.
3. Trykk på ▲ eller ▼ for å vise [Nullstill], og trykk deretter på **OK**.
4. Trykk på ▲ eller ▼ for å vise nullstillingsmetoden, og trykk deretter på **OK**.
En melding vises, som ber deg bekrefte nullstillingsalternativet.
5. Trykk på **OK**.



Hvis du bruker nullstillingsalternativene [Nullstill alle innst.] eller [Fabrikkstandard], må du angi ønsket standardspråk igjen etter nullstillingen.

Nullstillingsalternativer	Detaljer
Nullstill alle innst.	Filminnet slettes IKKE. Innstillingsdata slettes, og alle innstillingene nullstilles til fabrikkinnstillingene.
Slett alt innhold	Filminnet slettes. Innstillingsdata slettes IKKE, og innstillinger forblir som de er konfigurert.
Fabrikkstandard	Filminnet, etiketter og tilpassede innstillinger nullstilles til fabrikkinnstillingene.



Beslektet informasjon

- [Nullstille etikettskriveren](#)

Tillegg

- [Spesifikasjoner](#)
- [Brother hjelp og kundestøtte](#)

Spesifikasjoner

- >> [Utskrift](#)
- >> [Størrelse](#)
- >> [Grensesn.](#)
- >> [Miljø](#)
- >> [Strømforsyning](#)
- >> [Media](#)
- >> [Minne](#)
- >> [Kompatible operativsystemer](#)

Utskrift

Utskriftshastighet (Avhenger av mediene som brukes)	Maksimum 20 mm/s (PT-D410) Maksimum 30 mm/s (PT-D460BT)
Maksimal utskriftshøyde	15,8 mm (når det brukes 18 mm tape) ¹

¹ Den faktiske tegnstørrelsen kan være mindre enn den maksimale utskriftshøyden.

Størrelse

Vekt	Ca. 760 g (uten batterier og tapekassett) (PT-D410) Ca. 770 g (uten batterier og tapekassett) (PT-D460BT)
Mål	Omtrent 187 mm (B) x 178 mm (D) x 72 mm (H) (PT-D410) Omtrent 187 mm (B) x 178 mm (D) x 72 mm (H) (PT-D460BT)
LCD	128 x 48 punkter (PT-D410) 320 x 120 punkter (PT-D460BT)

Grensesn.

USB	USB-versjon 2.0 (full hastighet) (Mikro B)
Bluetooth (PT-D460BT)	Bluetooth Ver. 5.0 SPP: iAP2

Miljø

Driftstemperatur	Mellom 10 °C og 35 °C
Driftsfuktighet	Mellom 20 % og 80 % Maksimal våttemperatur: 27 °C

Strømforsyning

Batteri	Seks AA alkaliske batterier (LR6) Nettadapter (AD-E001A)
----------------	---

Media

Tapebredde	Standard TZe-tapekassett: 3,5 mm, 6 mm, 9 mm, 12 mm, 18 mm
Antall linjer	18 mm tape: 1 til 5 linjer 12 mm tape: 1 til 3 linjer 9 mm tape: 1 til 2 linjer

	6 mm tape: 1 til 2 linjer 3,5 mm tape: 1 linje
--	---

Minne

Tekstbuffer	Maksimalt 280 tegn
Fillagring	Maksimalt 50 filer (PT-D410) Maksimalt 70 filer (PT-D460BT)

Kompatible operativsystemer

For siste liste over kompatibel programvare, besøk support.brother.com.

Beslektet informasjon

- [Tillegg](#)
-

Brother hjelp og kundestøtte

Hvis du trenger hjelp med å bruke Brother-produktet ditt, kan du gå til support.brother.com for vanlige spørsmål og feilsøkingstips. Du kan også laste ned den nyeste programvaren, driverne og fastvaren for å forbedre ytelsen til maskinen din samt brukerdokumentasjon for å finne ut hvordan du får mest mulig ut av Brother-produktet.

Du finner mer informasjon om produkt og kundestøtte på nettstedet til det lokale Brother-kontoret. Gå til www.brother.com for å finne kontaktinformasjonen til det lokale Brother-kontoret og for å registrere det nye produktet ditt.



Beslektet informasjon

- [Tillegg](#)
-

brother



NOR
Version 0