



# **Gebruikershandleiding**

**PT-D410**

**PT-D460BT**

## Inhoudsopgave

<b>Voordat u de labelprinter gaat gebruiken .....</b>	<b>1</b>
Definities van opmerkingen.....	2
Algemene voorzorgsmaatregelen .....	3
Handelsmerken en licenties .....	4
Belangrijke opmerking.....	5
<b>De labelprinter installeren .....</b>	<b>6</b>
Beschrijving van de onderdelen .....	7
Overzicht van het LCD-scherm .....	8
Overzicht van het toetsenbord .....	10
De netspanningsadapter aansluiten.....	16
Batterijen plaatsen .....	17
Een tapecassette plaatsen.....	18
De labelprinter in-/uitschakelen.....	19
De taal instellen.....	20
De maateenheden instellen .....	21
Automatisch uitschakelen instellen .....	22
Bluetooth in- of uitschakelen .....	24
Tape doorvoeren .....	25
Het contrast van het LCD-scherm aanpassen .....	26
De achtergrondverlichting in- of uitschakelen .....	27
<b>Software installeren .....</b>	<b>28</b>
Het printerstuurprogramma en de software op een computer installeren (Windows).....	29
Beschikbare toepassingen .....	30
De labelprinter aansluiten op een computer .....	31
De labelprinter met een USB-kabel op een computer aansluiten .....	32
<b>Een label bewerken .....</b>	<b>33</b>
Tekst aan een label toevoegen .....	34
Een nieuwe tekstregel aan een label toevoegen .....	35
Een nieuw tekstblok aan een label toevoegen.....	37
Tekst verwijderen .....	39
Een tab invoegen .....	40
De tablengthte wijzigen .....	41
Tekstherinnering gebruiken om veelgebruikte woorden automatisch aan te vullen .....	42
Het geheugen voor tekstherinnering wissen .....	43
Tekstherinnering in- of uitschakelen .....	44
Symbolen invoeren .....	45
Symbolen invoeren met de symboolfunctie.....	46
Symboolupdate instellen .....	47
Symboolopties.....	48
Tekens met accenten invoeren .....	52
Opties voor tekens met accenten.....	53
Tekenenmerken instellen.....	55
Tekenenmerken toepassen op een teken.....	56
Tekenenmerken toepassen op een regel tekst.....	57
Instelopties .....	59



Opmaak automatisch aanpassen instellen.....	61
De labellengte instellen .....	62
Kaders instellen.....	63
Automatische opmaakindelingen gebruiken .....	66
Sjablonen gebruiken.....	67
Opties voor sjablonen.....	69
Opties voor sjablonen.....	70
Bloklay-outs gebruiken.....	72
Opties voor bloklay-out.....	74
Opties voor bloklay-out.....	76
Een barcodelabel maken .....	78
Barcodes maken en afdrukken.....	79
Een barcode en barcodegegevens bewerken of verwijderen .....	82
<b>Labels afdrukken.....</b>	<b>83</b>
Een afdrukvoorbeeld van de labels weergeven .....	84
Labels afdrukken.....	85
Vervolgafdrukken.....	86
Gespiegeld afdrukken .....	87
Een snijoptie selecteren .....	88
Opties voor het afsnijden van de tape.....	89
De labellengte aanpassen.....	91
<b>Het bestandsgeheugen gebruiken .....</b>	<b>92</b>
Labelbestanden opslaan .....	93
Een opgeslagen label afdrukken, openen of verwijderen .....	94
<b>Labels maken en afdrukken op de computer .....</b>	<b>95</b>
Labels maken met P-touch Editor (Windows).....	96
Labels maken en afdrukken met P-touch Editor (Mac).....	97
Het hoofdvenster van P-touch Editor (Mac).....	98
Labels afdrukken met het printerstuurprogramma (Windows) .....	99
<b>Labels afdrukken met mobiele apparaten .....</b>	<b>100</b>
De app Brother iPrint&Label App installeren.....	101
Labels maken en afdrukken met mobiele apparaten .....	102
<b>Routineonderhoud .....</b>	<b>103</b>
Onderhoud .....	104
<b>Problemen oplossen.....</b>	<b>106</b>
Als u problemen ondervindt met de labelprinter.....	107
Foutmeldingen en onderhoudsberichten.....	110
De versie-informatie controleren .....	111
De labelprinter resetten.....	112
De printer terugzetten naar de fabrieksinstellingen.....	113
Een reset uitvoeren via het LCD-scherm .....	114
<b>Appendix.....</b>	<b>115</b>
Specificaties .....	116
Brother Help en klantondersteuning.....	118

## Voordat u de labelprinter gaat gebruiken

- [Definitie van opmerkingen](#)
- [Algemene voorzorgsmaatregelen](#)
- [Handelsmerken en licenties](#)
- [Belangrijke opmerking](#)

## Definities van opmerkingen

In deze gebruikershandleiding worden de volgende symbolen en aanduidingen gebruikt:

 <b>GEVAAR</b>	GEVAAR duidt op een naderende gevaarlijke situatie die, indien genegeerd, kan leiden tot de dood of zwaar lichamelijk letsel.
 <b>WAARSCHUWING</b>	WAARSCHUWING geeft een mogelijk gevaarlijke situatie aan die, indien genegeerd, kan leiden tot de dood of zwaar lichamelijk letsel.
 <b>VOORZICHTIG</b>	VOORZICHTIG geeft een mogelijk gevaarlijke situatie aan die, indien genegeerd, lichte of matige verwondingen tot gevolg kan hebben.
<b>BELANGRIJK</b>	BELANGRIJK geeft een mogelijk gevaarlijke situatie aan die, als deze niet wordt voorkomen, kan resulteren in schade aan eigendommen, storingen of een niet-werkend product.
<b>OPMERKING</b>	OPMERKING geeft informatie over de bedieningsomgeving, installatievoorwaarden of speciale gebruiksvoorwaarden.
	Het tippictogram bevat nuttige hints en extra informatie.
<b>Vet</b>	Vetgedrukte tekst verwijst naar knoppen op het bedieningspaneel van het apparaat of het scherm van de computer.
<i>Cursief</i>	Cursief gedrukte tekst benadrukt een belangrijk punt of verwijst naar een verwant onderwerp.
Courier New	Tekst in het lettertype Courier New betreft meldingen die op het LCD-scherm van het apparaat worden weergegeven.



### Verwante informatie

- [Voordat u de labelprinter gaat gebruiken](#)

## Algemene voorzorgsmaatregelen

- Afhankelijk van de locatie, het gebruikte materiaal en de omgevingsomstandigheden kunnen labels loslaten of juist onlosmakelijk vast komen te zitten. De kleur van de labels kan veranderen of worden overgedragen op andere objecten. Controleer de omgevingsomstandigheden en het materiaal voordat u de labels aanbrengt. Test het label door een klein stukje ervan te bevestigen op een niet in het zicht vallend gedeelte van het beoogde oppervlak.
- Gebruik het apparaat, de onderdelen of de verbruiksartikelen NIET op een andere wijze of voor een ander doel dan in deze handleiding wordt beschreven. Afwijkend gebruik kan ongelukken of schade tot gevolg hebben.
- Gebruik in de labelprinter uitsluitend Brother TZe-tapes. Gebruik GEEN tape die niet voorzien is van het -merkteken.
- Reinig de printkop met zacht materiaal; raak de printkop nooit met uw vingers aan.
- Oefen geen bovenmatige druk uit op de hendel van de snijeenheid.
- Probeer NIET af te drukken als de cassette leeg is. Hierdoor kan de printkop beschadigen.
- Trek tijdens het afdrukken of invoeren NIET aan de tape. Hierdoor kan zowel de tape als het labelapparaat beschadigd raken.
- Gegevens die in het geheugen zijn opgeslagen gaan verloren bij een defect of reparatie van de printer, of als de batterijen volledig zijn ontladen.
- De afgedrukte tekens kunnen enigszins afwijken van de tekens die worden weergegeven op het scherm, omdat het scherm van een computer of mobiel apparaat een hogere resolutie heeft dan de labelprinter.
- De lengte van een afgedrukt label kan afwijken van de weergegeven lengte.
- Alle tekst, opmaakinstellingen en alle tekstbestanden in het geheugen worden gewist als de voeding twee minuten wordt onderbroken.
- Lees de instructies die zijn meegeleverd bij textielopstrijktapes, tapes met een extra sterke plakstrook en speciale tapes goed door en neem alle in de instructies vermelde voorzorgsmaatregelen in acht.
- Voor productie en transport wordt een transparante kunststof beschermfolie op het LCD-scherm aangebracht. Verwijder deze folie voor gebruik.



### Verwante informatie

- [Voordat u de labelprinter gaat gebruiken](#)

## Handelsmerken en licenties

- Android is een handelsmerk van Google LLC.
- Google Play en het Google Play-logo zijn handelsmerken van Google LLC.
- Het woordmerk Bluetooth® en de Bluetooth-logo's zijn gedeponeerde handelsmerken van Bluetooth SIG, Inc. en elk gebruik van dit merk door Brother Industries, Ltd. vindt plaats onder licentie. Alle overige merken en handelsnamen zijn eigendom van de desbetreffende houders.
- QR Code is een geregistreerd handelsmerk van DENSO WAVE INCORPORATED.
- Mac, iPad, iPhone en iPod touch zijn handelsmerken van Apple Inc.
- QR Code Generating Program Copyright© 2008 DENSO WAVE INCORPORATED.
- Voor delen van deze software geldt: copyright © 2014 The FreeType Project ([www.freetype.org](http://www.freetype.org)). Alle rechten voorbehouden.

**Alle handels- en productnamen van bedrijven die vermeld zijn op Brother-producten, de bijbehorende documenten en andere materialen zijn handelsmerken of gedeponeerde handelsmerken van de respectieve bedrijven.**



### Verwante informatie

- [Voordat u de labelprinter gaat gebruiken](#)

## Belangrijke opmerking

- De inhoud van dit document en de specificaties van deze labelprinter kunnen zonder voorafgaande kennisgeving worden aangepast.
- Brother houdt zich het recht voor om wijzigingen in de specificaties en het hierin bevatte materiaal door te voeren zonder voorafgaande kennisgeving, en is niet verantwoordelijk voor welke schade ook (inclusief gevolgschade) veroorzaakt door het vertrouwen op het voorgestelde materiaal, inclusief maar niet beperkt tot typografische en andere fouten met betrekking tot de publicaties.
- Deze labelprinter biedt geen ondersteuning voor een draadloze verbinding.
- De afbeeldingen van de schermen in deze handleiding kunnen afwijken van wat er op het scherm wordt weergegeven, afhankelijk van het besturingssysteem, het model van uw product en de softwareversie.
- Lees alle met de labelprinter meegeleverde documenten met veiligheidsvoorschriften en aanwijzingen voor de bediening goed door voordat u de labelprinter in gebruik neemt.
- De labelprinter die in de afbeeldingen wordt weergegeven, kan afwijken van uw model labelprinter.
- De verkrijgbare verbruiksartikelen kunnen per land of regio verschillen.
- Het gebruik van de nieuwste versie van P-touch Editor wordt aanbevolen.
- Zorg ervoor dat de prestaties van de labelprinter altijd up-to-date zijn. Kijk regelmatig op [support.brother.com](http://support.brother.com) om te controleren of er nieuwe firmware-updates beschikbaar zijn. Als u de firmware niet bijwerkt, zijn bepaalde functies mogelijk niet beschikbaar op de labelprinter.
- Wanneer u de labelprinter vervangt of wegdoet, raadt Brother u ten zeerste aan om het apparaat terug te zetten naar de fabrieksinstellingen om al uw persoonlijke gegevens te verwijderen.



### Verwante informatie

- [Voordat u de labelprinter gaat gebruiken](#)



## De labelprinter installeren

- Beschrijving van de onderdelen
- Overzicht van het LCD-scherm
- Overzicht van het toetsenbord
- De netspanningsadapter aansluiten
- Batterijen plaatsen
- Een tapecassette plaatsen
- De labelprinter in-/uitschakelen
- De taal instellen
- De maateenheden instellen
- Automatisch uitschakelen instellen
- Bluetooth in- of uitschakelen
- Tape doorvoeren
- Het contrast van het LCD-scherm aanpassen
- De achtergrondverlichting in- of uitschakelen

## Beschrijving van de onderdelen

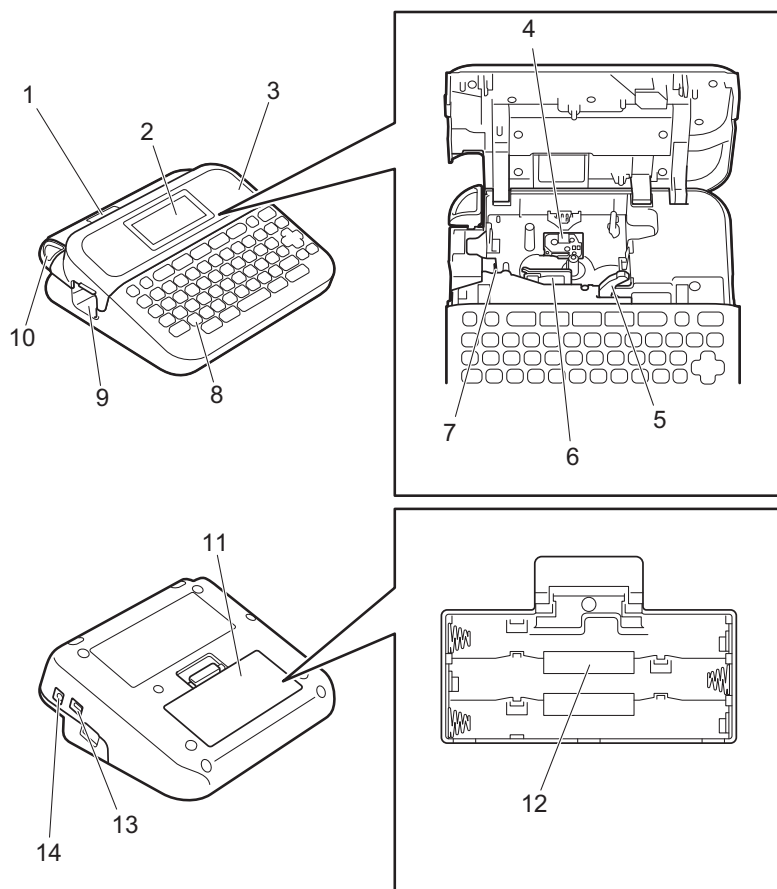

1. Tape venster
2. LCD-scherm
3. Deksel van tapehouder
4. Tapehouder
5. Ontgrendelingshendel
6. Printkop
7. Tapesnijder
8. Toetsenbord
9. Tape-uitgang
10. Hendel tapesnijder
11. Klep van het batterijvak
12. Batterijcompartiment
13. USB-poort
14. Aansluiting voor de netspanningsadapter



### Verwante informatie

- [De labelprinter installeren](#)

## Overzicht van het LCD-scherm

>> [PT-D410](#)

>> [PT-D460BT](#)

### PT-D410

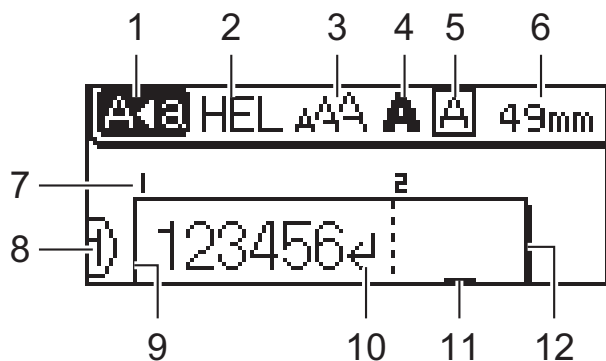

#### 1. Hoofdlettermodus

Geeft aan of de hoofdlettermodus is ingeschakeld.

#### 2. Huidig lettertype

Geeft het huidige lettertype aan.

#### 3. Tekengrootte

Geeft de huidige tekengrootte aan.

#### 4. Tekenstijl

Geeft de huidige tekenstijl aan.

#### 5. Kader

Geeft aan of er een kader is ingesteld.

#### 6. Tapelengte

De tapelengte voor de ingevoerde tekst.

#### 7. Bloknummer

Geeft het bloknummer aan.

#### 8. Regelnummer

Geeft de regelnummers binnen de labelopmaak aan.

#### 9. Beginregel

Geeft de beginregel aan.

#### 10. Return-teken

Geeft het einde van een tekstregel aan.

#### 11. Cursor

Geeft de huidige positie voor gegevensinvoer aan.

Nieuwe tekens verschijnen links van de cursor.

#### 12. Eindregel

Geeft de eindregel aan.

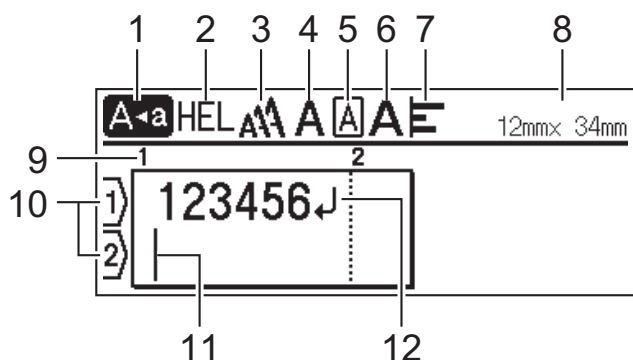

**1. Hoofdlettermodus**

Geeft aan of de hoofdlettermodus is ingeschakeld.

**2. Huidig lettertype**

Geeft het huidige lettertype aan.

**3. Tekengrootte**

Geeft de huidige tekengrootte aan.

**4. Tekenstijl**

Geeft de huidige tekenstijl aan.

**5. Kader**

Geeft aan of er een kader is ingesteld.

**6. Breedte**

Geeft de tekenbreedte aan.

**7. Uitlijning**

Geeft het type uitlijning aan.

**8. Tapebreedte x labellengte**

Geeft de huidige tapebreedte en labellengte aan.

De labellengte die op het LCD-scherm wordt weergegeven kan enigszins afwijken van de lengte van het afgedrukte label.

**9. Bloknummer**

Geeft het bloknummer aan.

**10. Regelnummer**

Geeft de regelnummers binnen de labelopmaak aan.

**11. Cursor**

Geeft de huidige positie voor gegevensinvoer aan.

Nieuwe tekens verschijnen links van de cursor.

**12. Return-teken**

Geeft het einde van een tekstregel aan.



**Verwante informatie**

- [De labelprinter installeren](#)

## Overzicht van het toetsenbord

>> [PT-D410](#)

>> [PT-D460BT](#)

# PT-D410

## Voor België

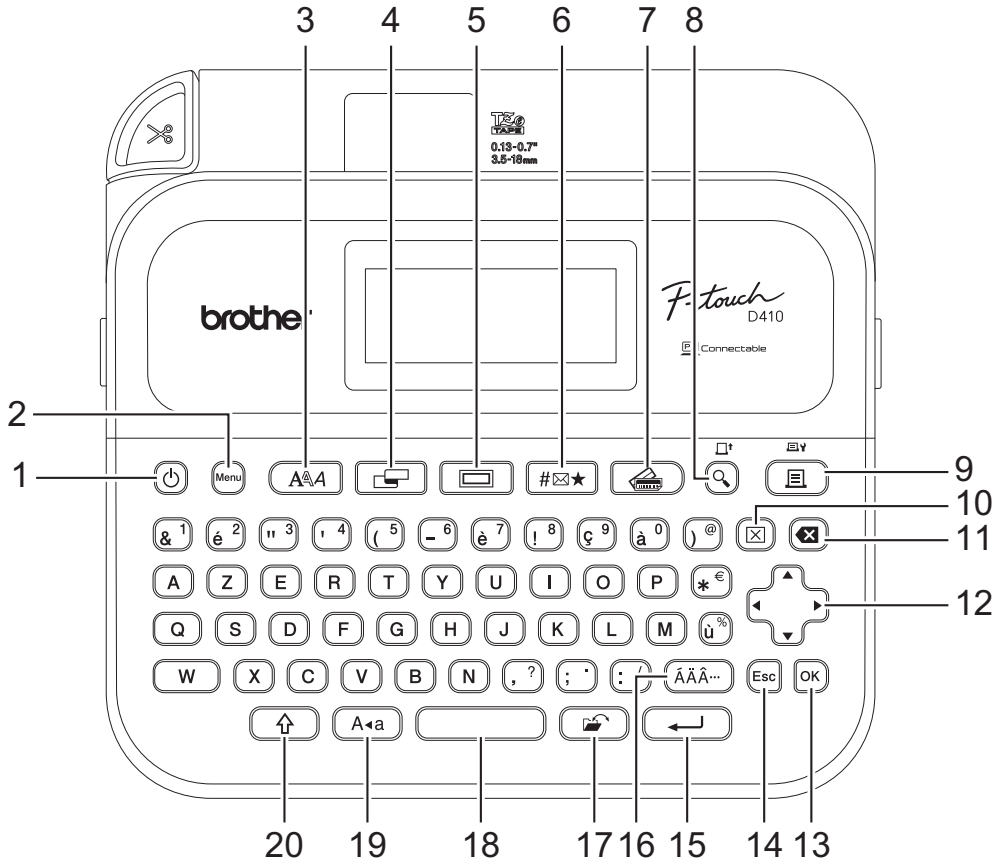

De standaardtaal is "Engels".

## Voor Nederland

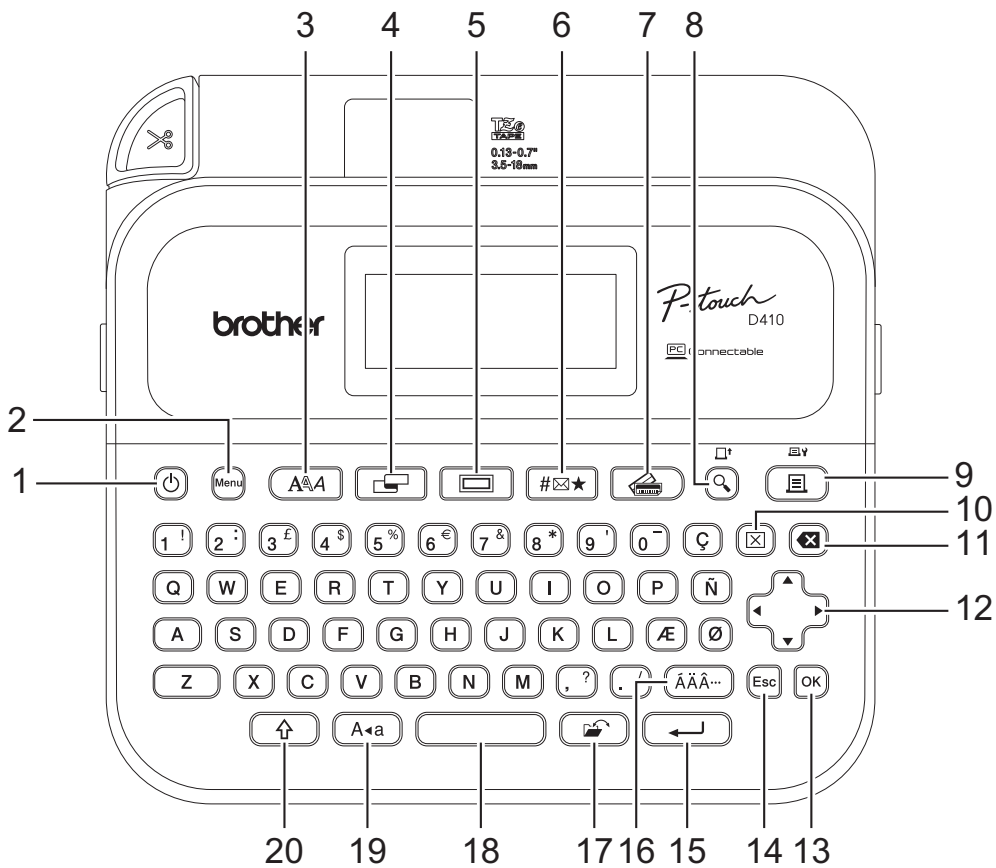

De standaardtaal is "Engels".

---

## 1. Aan/uit

Druk op deze knop om de labelprinter in of uit te schakelen.

## 2. Menu

Druk op deze knop om het hoofdmenu te openen.

## 3. Lettertype

Druk op deze knop om een lettertype te selecteren.

## 4. Label

Druk op deze knop om de labelkenmerken te openen.

## 5. Kader

Druk op deze knop om een kader te selecteren.

## 6. Symbool

Druk op deze knop om een symbool uit de symboolmenu's te selecteren en in te voegen.

## 7. Auto opmaak

Druk op deze knop om een labelopmaak te selecteren van een vooraf gedefinieerde sjabloon of lay-out.

## 8. Afdrukvoorbeeld/Invoeren

Druk op deze knop om een afdrukvoorbeeld van het label weer te geven.

Om de tape door te voeren drukt u tegelijkertijd op **Afdrukvoorbeeld/Invoeren** en de knop **Shift**.

## 9. Afdrukken/Afdrukopties

Druk op deze knop om het afdrukken te starten.

Als u de afdrukopties wilt instellen, drukt u tegelijkertijd op **Afdrukken/Afdrukopties** en de knop **Shift**.

## 10. Wissen

Druk op deze knop om alle tekst- en afdrukinstellingen te wissen.

## 11. Backspace

Druk op deze knop om het teken links van de cursor te verwijderen.

## 12. Cursor

Druk op deze knop om de cursor in de richting van de pijl te verplaatsen.

## 13. OK

Druk op deze knop om de weergegeven optie te selecteren.

## 14. Esc

Druk op deze knop om de huidige bewerking te annuleren.

## 15. Entertoets

Druk op deze knop om uw selectie te bevestigen.

## 16. Accent

Druk op deze knop om een teken met accent te selecteren en in te voegen.

## 17. Bestand

Druk op deze knop om gegevens op te halen die zijn opgeslagen in het bestandsgeheugen.

## 18. Spatie

Druk op deze knop om een spatie in te voegen.

Druk op deze knop om terug te gaan naar de standaardwaarde.

## 19. Hoofdletters

Druk op deze knop als u de hoofdlettermodus wilt inschakelen.

## 20. Shift

Houd deze knop ingedrukt terwijl u een letter of cijfer indrukt om een hoofdletter te typen of het symbool dat op de cijfer-toets staat.

Druk tegelijkertijd op **Shift** en de knop ◀ om de cursor naar het begin van de tekst te verplaatsen.

Druk tegelijkertijd op **Shift** en de knop ▶ om de cursor naar het eind van de tekst te verplaatsen.

# PT-D460BT

## Voor België

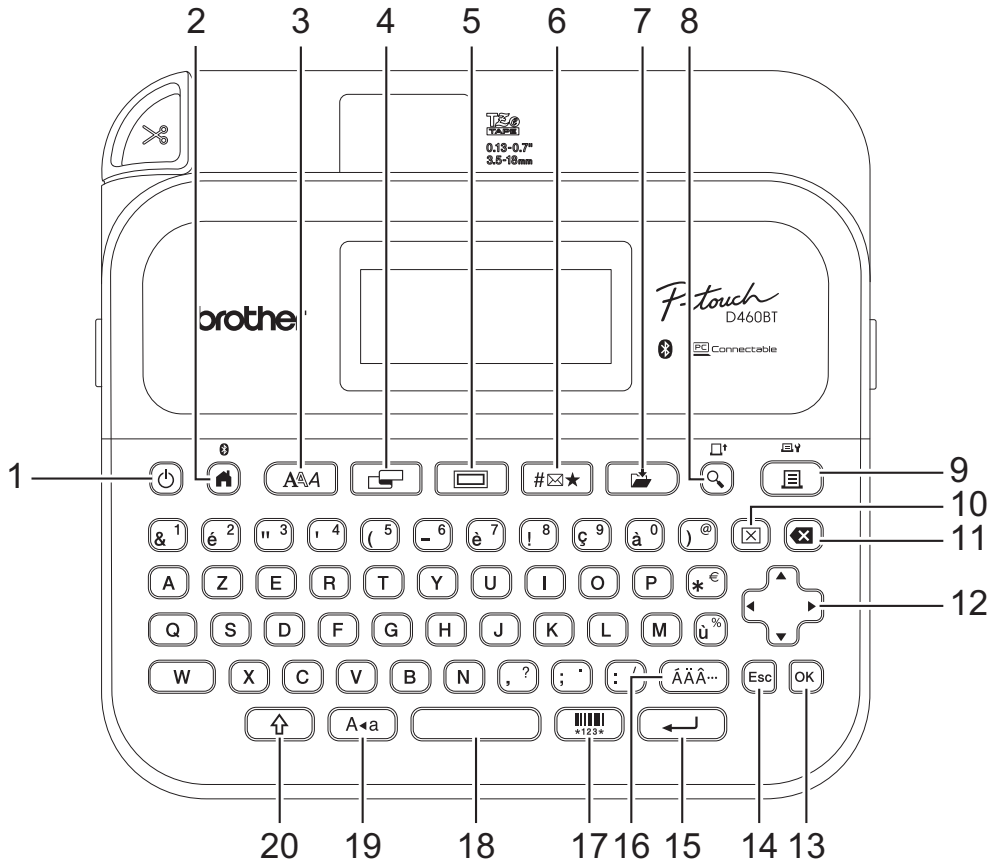

De standaardtaal is "Engels".

## Voor Nederland

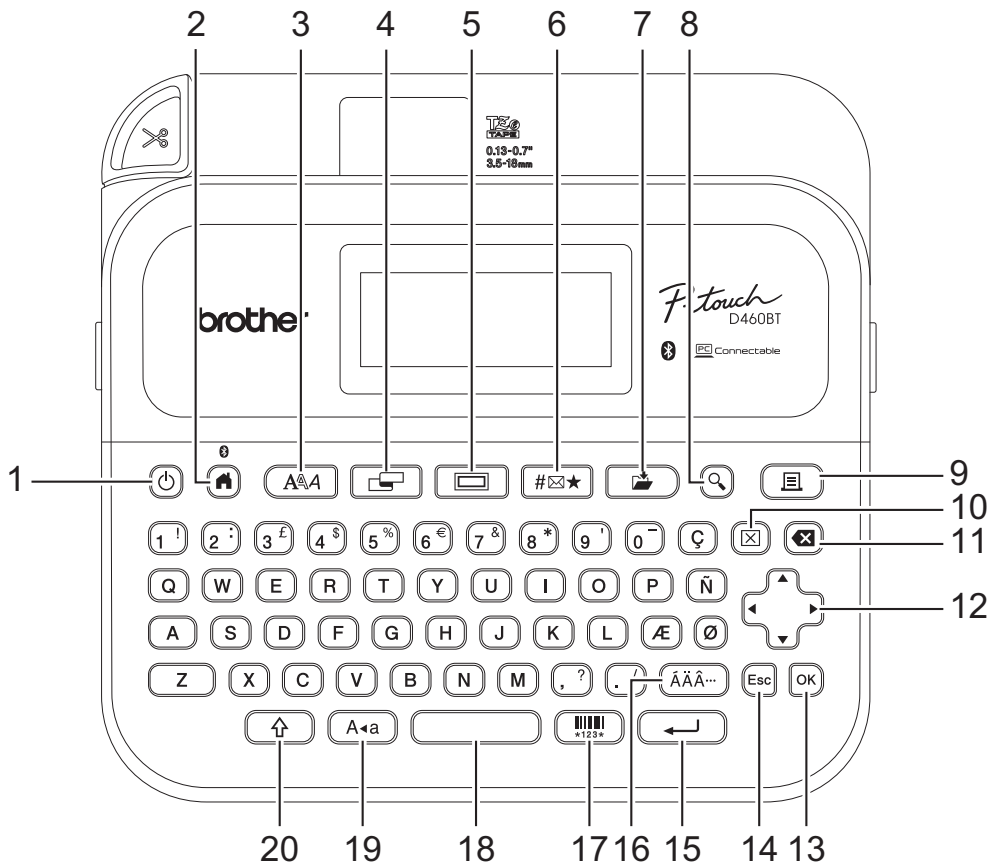

De standaardtaal is "Engels".



---

## 1. Aan/uit

Druk op deze knop om de labelprinter in of uit te schakelen.

## 2. Start/Bluetooth

Druk op deze knop om terug te gaan naar het beginscherm. Druk tegelijkertijd op **Start/Bluetooth** en de knop **Shift** om Bluetooth in of uit te schakelen.

## 3. Lettertype

Druk op deze knop om een lettertype te selecteren.

## 4. Label

Druk op deze knop om de labelkenmerken te openen.

## 5. Kader

Druk op deze knop om een kader te selecteren.

## 6. Symbool

Druk op deze knop om een symbool uit de symboolmenu's te selecteren en in te voegen.

## 7. Opslaan

Druk op deze knop om gegenereerde gegevens in het bestandsgeheugen op te slaan.

## 8. Afdrukvoorbeeld/Invoeren

Druk op deze knop om een afdrukvoorbeeld van het label weer te geven.

Om de tape door te voeren drukt u tegelijkertijd op **Afdrukvoorbeeld/Invoeren** en de knop **Shift**.

## 9. Afdrukken/Afdrukopties

Druk op deze knop om het afdrukken te starten.

Als u de afdrukopties wilt instellen, drukt u tegelijkertijd op **Afdrukken/Afdrukopties** en de knop **Shift**.

## 10. Wissen

Druk op deze knop om alle tekst- en afdrukinstellingen te wissen.

## 11. Backspace

Druk op deze knop om het teken links van de cursor te verwijderen.

## 12. Cursor

Druk op deze knop om de cursor in de richting van de pijl te verplaatsen.

## 13. OK

Druk op deze knop om de weergegeven optie te selecteren.

## 14. Esc

Druk op deze knop om de huidige bewerking te annuleren.

## 15. Entertoets

Druk op deze knop om uw selectie te bevestigen.

## 16. Accent

Druk op deze knop om een teken met accent te selecteren en in te voegen.

## 17. Barcode

Druk op deze knop om een barcodelabel te maken.

## 18. Spatie

Druk op deze knop om een spatie in te voegen.

Druk op deze knop om terug te gaan naar de standaardwaarde.

## 19. Hoofdletters

Druk op deze knop als u de hoofdlettermodus wilt inschakelen.

## 20. Shift

Houd deze knop ingedrukt terwijl u een letter of cijfer indrukt om een hoofdletter te typen of het symbool dat op de cijferstoets staat.

Druk tegelijkertijd op **Shift** en **▲** of **▼** om de cursor naar het begin van het vorige of volgende blok te verplaatsen.

---

Druk tegelijkertijd op **Shift** en ◀ of ▶ om de cursor naar het begin of eind van de huidige regel te verplaatsen.



### **Verwante informatie**

- [De labelprinter installeren](#)
-

## De netspanningsadapter aansluiten

Gebruik voor voeding uitsluitend de netspanningsadapter die voor deze labelprinter is gemaakt (onderdeelnummer AD-E001A).

1. Steek het adaptersnoer in de aansluiting voor de netspanningsadapter aan de zijkant van de labelprinter.
2. Steek de stekker in een normaal stopcontact.

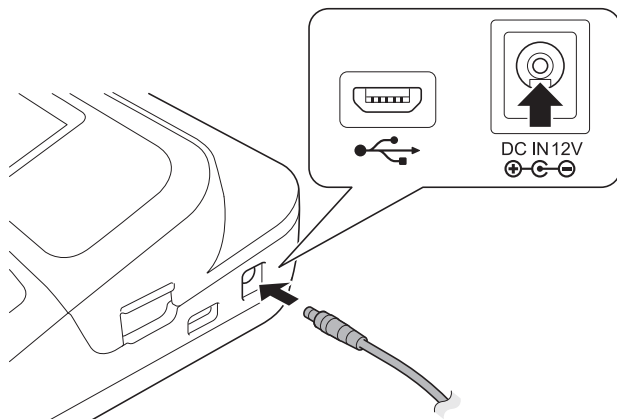

### ✓ **Verwante informatie**

- [De labelprinter installeren](#)

## Batterijen plaatsen

Voor het maken van back-ups van het geheugen raden wij aan om naast de netspanningsadapter ook zes nieuwe AA-alkalinebatterijen (LR6) te gebruiken.

### OPMERKING

- Voordat u de netspanningsadapter uit het stopcontact haalt, plaatst u de AA-alkalinebatterijen (LR6) in de labelprinter zodat er een back-up kan worden gemaakt en wordt voorkomen dat het geheugen wordt gewist.
- Wanneer de voeding langer dan twee minuten is losgekoppeld, worden alle tekst- en opmaakinstellingen gewist. Eventuele tekstbestanden die in het geheugen zijn opgeslagen, worden ook gewist.
- Verwijder de batterijen als u de labelprinter langere tijd niet gaat gebruiken.
- Lever oude batterijen in bij een officieel inzamelpunt en gooi ze niet weg bij het normale afval. Houd u aan alle nationale en lokale voorschriften.
- Wikkel de batterijen bijvoorbeeld in plakband (zoals hieronder aangegeven) wanneer u ze wilt opbergen of weggooien om te voorkomen dat ze kortsluiting veroorzaken.

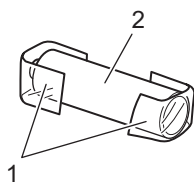

1. Plakband
2. Alkalinebatterij

1. Open de klep van het batterijvak.

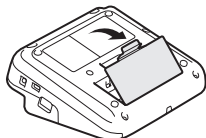

2. Plaats zes nieuwe AA-alkalinebatterijen (LR6).

Zorg dat de batterijen met de polen in de juiste richting zijn geplaatst.

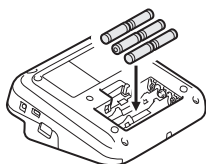

3. Sluit de klep van het batterijvak.

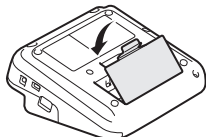

Volg de installatie-procedure in omgekeerde volgorde als u de batterijen wilt verwijderen.



### Verwante informatie

- [De labelprinter installeren](#)

## Een tapecassette plaatsen

1. Open de deksel van de tapehouder.

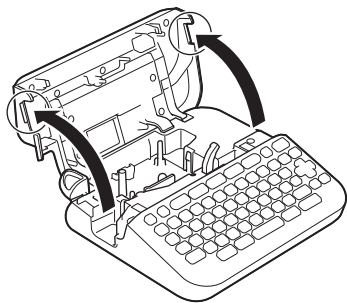

2. Plaats de tapecassette zoals aangegeven.

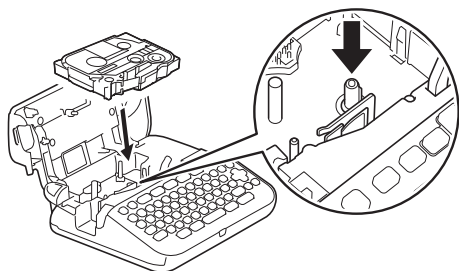

### OPMERKING

Zorg dat de tape bij het plaatsen of verwijderen van de tapecassette niet vast komt te zitten op de printkop.

3. Sluit de deksel van de tapehouder.





Als de ontgrendelingshendel niet omhoog staat, kunt u de deksel van de tapehouder niet sluiten. Als dat het geval is, zet de ontgrendelingshendel dan omhoog en sluit de deksel.



### Verwante informatie

- [De labelprinter installeren](#)

## De labelprinter in-/uitschakelen

1. Druk op  om de labelprinter in te schakelen.
2. Houd  ingedrukt om de labelprinter uit te schakelen.

Gebruik de functie Automatisch uitschakelen om de labelprinter na de opgegeven tijd automatisch uit te schakelen en energie te besparen.



### Verwante informatie

- [De labelprinter installeren](#)

#### Gerelateerde onderwerpen:

- [Automatisch uitschakelen instellen](#)
  - [Specificaties](#)
-

## De taal instellen

Als de labelprinter voor de eerste keer wordt ingeschakeld, wordt het scherm voor taalselectie weergegeven. Selecteer de taal met ◀ of ▶ en druk vervolgens op **OK**.

>> [PT-D410](#)

>> [PT-D460BT](#)

### PT-D410

1. Druk op .
2. Druk op ▲ of ▼ om [Taal] weer te geven en druk vervolgens op **OK**.
3. Druk op ▲ of op ▼ om uw taal te selecteren en druk vervolgens op **OK**.

### PT-D460BT

1. Druk op .
2. Druk op ◀ of ▶ om [In- stellingen] weer te geven en druk vervolgens op **OK**.
3. Druk op ▲ of ▼ om [Taal] weer te geven en druk vervolgens op **OK**.
4. Druk op ▲ of op ▼ om uw taal te selecteren en druk vervolgens op **OK**.

### Verwante informatie

- [De labelprinter installeren](#)

## De maateenheden instellen

>> [PT-D410](#)

>> [PT-D460BT](#)

### PT-D410

1. Druk op .
2. Druk op ▲ of ▼ om [Eenheid] weer te geven en druk vervolgens op **OK**.
3. Druk op ▲ of ▼ om [inch] of [mm] weer te geven en druk vervolgens op **OK**.

### PT-D460BT

1. Druk op .
2. Druk op ◀ of ▶ om [In- stellingen] weer te geven en druk vervolgens op **OK**.
3. Druk op ▲ of ▼ om [Eenheid] weer te geven en druk vervolgens op **OK**.
4. Druk op ▲ of ▼ om [inch] of [mm] weer te geven en druk vervolgens op **OK**.

### Verwante informatie

- [De labelprinter installeren](#)



## Automatisch uitschakelen instellen

De labelprinter is voorzien van een energiebesparingsfunctie waarmee het apparaat automatisch wordt uitgeschakeld als onder bepaalde bedrijfsomstandigheden gedurende een bepaalde tijd geen toets wordt ingedrukt. Of u nu de netspanningsadapter of de oplaadbare li-ionbatterijen gebruikt, de instellingen voor automatisch uitschakelen kunnen worden aangepast.

>> [PT-D410](#)

>> [PT-D460BT](#)

### PT-D410

1. Druk op .
2. Druk op **▲** of **▼** om [Auto uitschakelen] weer te geven en druk vervolgens op **OK**.
3. Druk op **▲**, **▼**, **◀** of **▶** om de volgende opties te selecteren:

Optie	Beschrijving
Adapter	Uit 1hr. 2hr. 4hr. 8hr.
Batterij	5min. 10min. 30min.

4. Druk op **OK**.

### PT-D460BT

1. Druk op .
2. Druk op **◀** of **▶** om [In- stellingen] weer te geven en druk vervolgens op **OK**.
3. Druk op **▲** of **▼** om [Auto uitschakelen] weer te geven en druk vervolgens op **OK**.
4. Druk op **▲** of **▼** om [Adapter] of [Batterij] weer te geven en druk vervolgens op **OK**.
5. Druk op **▲** of **▼** om een van de volgende opties te selecteren:

Optie	Beschrijving
Adapter	Uit 1hr. 2hr. 4hr. 8hr.
Batterij	5min. 10min. 30min.

6. Druk op **OK**.



## Verwante informatie

- [De labelprinter installeren](#)



## Bluetooth in- of uitschakelen

Gerelateerde modellen: PT-D460BT

1. Druk op .
2. Druk op ◀ of ▶ om [In- stellingen] weer te geven en druk vervolgens op **OK**.
3. Druk op ◀ of ▶ om [Bluetooth] weer te geven en druk vervolgens op **OK**.
4. Druk op ▲ of ▼ om [Bluetooth (Aan/Uit)] weer te geven en druk vervolgens op **OK**.
5. Druk op ▲ of ▼ om [Aan] of [Uit] te selecteren en druk vervolgens op **OK**.

Als u [Aan] selecteert, wordt het Bluetooth-pictogram op het LCD-scherm weergegeven.





- U kunt Bluetooth ook in- of uitschakelen door tegelijkertijd op  en  te drukken als het beginscherm wordt weergegeven.
- Zet de modus Automatisch opnieuw verbinding maken voor Bluetooth aan of uit als u de labelprinter verbindt met het mobiele apparaat.



### Verwante informatie

- [De labelprinter installeren](#)

## Tape doorvoeren

Druk op  en  om het papier door te voeren.

### **Verwante informatie**

- [De labelprinter installeren](#)
-

## Het contrast van het LCD-scherm aanpassen

De standaardinstelling voor het contrast van het LCD-scherm is [0].

>> [PT-D410](#)

>> [PT-D460BT](#)

### PT-D410

1. Druk op .
2. Druk op ▲ of ▼ om [Aanpassing] weer te geven en druk vervolgens op **OK**.
3. Druk op ▲ of ▼ om [LCD-contrast] weer te geven.
4. Druk op ◀ of ▶ om uw voorkeur te selecteren [-2 - +2], en druk vervolgens op **OK**.

### PT-D460BT

1. Druk op .
2. Druk op ◀ of ▶ om [In- stellingen] weer te geven en druk vervolgens op **OK**.
3. Druk op ▲ of ▼ om [Aanpassing] weer te geven en druk vervolgens op **OK**.
4. Druk op ▲ of ▼ om [LCD-contrast] weer te geven en druk vervolgens op **OK**.
5. Druk op ◀ of ▶ om uw voorkeur te selecteren [-2 - +2], en druk vervolgens op **OK**.

### Verwante informatie

- [De labelprinter installeren](#)

## De achtergrondverlichting in- of uitschakelen

Gerelateerde modellen: PT-D460BT

Door de achtergrondverlichting uit te schakelen bespaart u energie.

De standaardinstelling voor de achtergrondverlichting is [Aan].

1. Druk op .
2. Druk op ◀ of ▶ om [In- stellingen] weer te geven en druk vervolgens op **OK**.
3. Druk op ▲ of ▼ om [Achtergrondverlichting] weer te geven en druk vervolgens op **OK**.
4. Druk op ◀ of ▶ om [Aan] of [Uit] te selecteren en druk vervolgens op **OK**.

### OPMERKING

- De achtergrondverlichting wordt automatisch uitgeschakeld als het apparaat bepaalde tijd niet wordt gebruikt.
- De achtergrondverlichting wordt tijdens het afdrukken uitgeschakeld.



### Verwante informatie

- [De labelprinter installeren](#)

## Software installeren

- [Het printerstuurprogramma en de software op een computer installeren \(Windows\)](#)
- [De labelprinter aansluiten op een computer](#)

## Het printerstuurprogramma en de software op een computer installeren (Windows)

Installeer het printerstuurprogramma en de software Brother P-touch Editor als u vanaf een Windows-computer wilt gaan afdrukken.

1. Open uw favoriete webbrowser en typ [install.brother](http://install.brother) in de adresbalk.

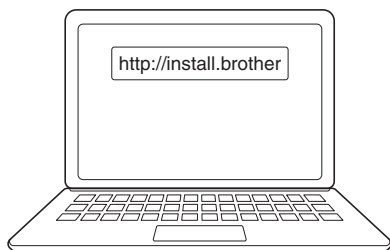

2. Klik op de knop **Downloaden** om het installatieprogramma voor de software en de documentatie te downloaden.
3. Blader op de computer naar de map **Downloads**, dubbelklik op het gedownloade installatiebestand en volg de aanwijzingen op het scherm.

### OPMERKING

- Als u de labelprinter via Bluetooth met de computer verbindt, zorg er dan voor dat u de instelling voor gegevensoverdracht via Bluetooth in het besturingssysteem instelt op Bidirectioneel. (PT-D460BT)
- Druk nadat u het wachtwoord hebt bevestigd op de juiste knop op de labelprinter om het koppelen te starten.

### ✓ Verwante informatie

- [Software installeren](#)
- [Beschikbare toepassingen](#)



## Beschikbare toepassingen

### Windows

App	Kenmerken
P-touch Editor	Hiermee kunt u uw eigen labels ontwerpen en afdrukken. Gebruik de ingebouwde tekentools om verschillende lettertypen en stijlen te maken, afbeeldingen te importeren en barcodes toe te voegen.
P-touch Update Software <sup>1</sup>	De nieuwste versie van de software en firmware downloaden.

<sup>1</sup> Alleen beschikbaar met de USB-verbinding.

### Mac

App	Kenmerken
P-touch Editor	Hiermee kunt u uw eigen labels ontwerpen en afdrukken. Gebruik de ingebouwde tekentools om verschillende lettertypen en stijlen te maken, afbeeldingen te importeren en barcodes toe te voegen.
Transfer Express <sup>1</sup>	Firmware bijwerken naar de nieuwste versie.

<sup>1</sup> Alleen beschikbaar met de USB-verbinding.



### Verwante informatie

- [Het printerstuurprogramma en de software op een computer installeren \(Windows\)](#)

## De labelprinter aansluiten op een computer

- [De labelprinter met een USB-kabel op een computer aansluiten](#)

## De labelprinter met een USB-kabel op een computer aansluiten

1. Controleer of de labelprinter is uitgeschakeld voordat u de USB-kabel aansluit.
2. Gebruik de USB-kabel om de labelprinter via de USB-poort met de computer te verbinden.

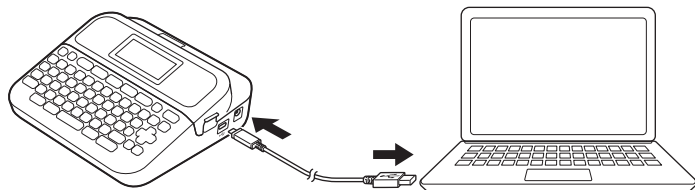

3. Schakel de labelprinter in.



### Verwante informatie

- [De labelprinter aansluiten op een computer](#)

## Een label bewerken

- [Tekst aan een label toevoegen](#)
- [Een nieuwe tekstregel aan een label toevoegen](#)
- [Een nieuw tekstblok aan een label toevoegen](#)
- [Tekst verwijderen](#)
- [Een tab invoegen](#)
- [Tekstherinnering gebruiken om veelgebruikte woorden automatisch aan te vullen](#)
- [Symbolen invoeren](#)
- [Tekens met accenten invoeren](#)
- [Tekenenmerken instellen](#)
- [De labellengte instellen](#)
- [Automatische opmaakindelingen gebruiken](#)
- [Bloklay-outs gebruiken](#)
- [Een barcodelabel maken](#)

## Tekst aan een label toevoegen

Gerelateerde modellen: PT-D460BT

1. Druk op .
2. Druk op ◀ of ▶ om [Label maken] weer te geven en druk vervolgens op **OK**.
3. Voer de gewenste tekst of symbolen in (maximaal 280 alfanumerieke tekens, inclusief spaties en leestekens).



### Verwante informatie

- [Een label bewerken](#)

## Een nieuwe tekstregel aan een label toevoegen

Een label kan maximaal vijf regels hebben, afhankelijk van het model. Meer informatie >> [Gerelateerde onderwerpen](#)

>> [PT-D410](#)

>> [PT-D460BT](#)

### PT-D410

1. Verplaats de cursor naar het einde van de huidige regel.
2. Druk op .

#### Regel 1

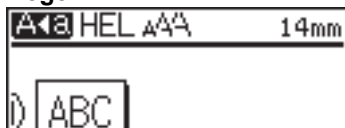

#### Regel 2

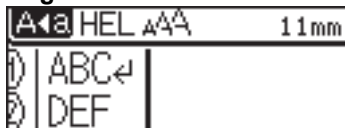

#### Resultaat op afgedrukt label

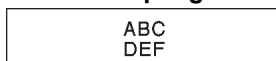

Het maximaantal regels dat u kunt toevoegen is afhankelijk van de tapebreedte.

### PT-D460BT

1. Verplaats de cursor naar het einde van de huidige regel.
2. Druk op .

#### Regel 1



#### Regel 2

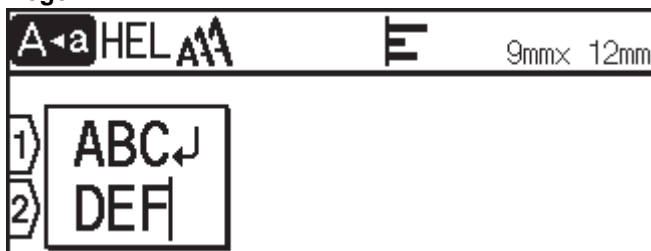

#### Resultaat op afgedrukt label

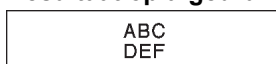

Het maximaantal regels dat u kunt toevoegen is afhankelijk van de tapebreedte.



## Verwante informatie

- [Een label bewerken](#)

### **Gerelateerde onderwerpen:**

- [Specificaties](#)

## Een nieuw tekstblok aan een label toevoegen



>> PT-D410

>> PT-D460BT

### PT-D410

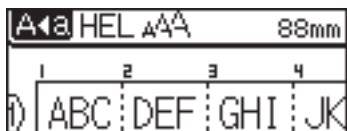
Als u labels wilt afdrukken met meerdere, afzonderlijke, tekstgedeelten, kunt u maximaal vijf tekstblokken toevoegen.



Als u een blok met tekst of met lege regels rechts van de huidige tekst wilt toevoegen, houdt u  ingedrukt en drukt u tegelijkertijd op .

De cursor wordt verplaatst naar het begin van het nieuwe blok.

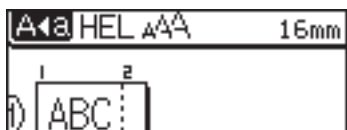



- Als u de kenmerken van een tekenblok wilt wijzigen, volgt u de stappen voor het wijzigen van de kenmerken van een regel tekst.
- Er geldt een maximum van vijf blokken per label.

### PT-D460BT

Als u labels wilt afdrukken met meerdere, afzonderlijke, tekstgedeelten, kunt u maximaal vijf tekstblokken toevoegen.



Als u een blok met tekst of met lege regels rechts van de huidige tekst wilt toevoegen, houdt u  ingedrukt en drukt u tegelijkertijd op .

De cursor wordt verplaatst naar het begin van het nieuwe blok.







- Als u de kenmerken van een tekenblok wilt wijzigen, volgt u de stappen voor het wijzigen van de kenmerken van een regel tekst.
  - Er geldt een maximum van vijf blokken per label.
- 



### **Verwante informatie**

- [Een label bewerken](#)
-

## Tekst verwijderen

- >> Eén teken per keer verwijderen:
- >> Tekst verwijderen, maar niet de opmaakinstellingen:
- >> Alle tekens op een specifieke regel verwijderen:
- >> Alle tekens en de opmaakinstellingen verwijderen:



### Eén teken per keer verwijderen:

Druk op .

### Tekst verwijderen, maar niet de opmaakinstellingen:

1. Druk op .
2. Druk op ▲ of ▼ om [Alleen tekst] weer te geven en druk vervolgens op **OK**.

### Alle tekens op een specifieke regel verwijderen:

1. Druk op ▲ of ▼ om naar de regel te gaan die u wilt verwijderen.
2. Druk tegelijkertijd op  en .



### Alle tekens en de opmaakinstellingen verwijderen:

1. Druk op .
2. Druk op ▲ of ▼ om [Opgem. tekst] weer te geven en druk vervolgens op **OK**.

### ✓ Verwante informatie

- [Een label bewerken](#)

## Een tab invoegen

Als u een tab wilt invoegen, plaatst u de cursor links van de tekst en drukt u tegelijkertijd op  en .

Het tabsymbool () verschijnt op het LCD-scherm.



Een tab uit een label verwijderen:

Plaats de cursor rechts van de cursor in het tekstinvoerscherm en druk op .



### Verwante informatie

- [Een label bewerken](#)
- [De tablengthte wijzigen](#)

## De tab lengte wijzigen



>> [PT-D410](#)

>> [PT-D460BT](#)

### PT-D410

1. Typ uw tekst.
2. Druk op .
3. Druk op ▲ of ▼ om [Tab- lengte] weer te geven.
4. Voer een van de volgende handelingen uit:
  - Druk op ◀ of ▶ om 0-100 mm weer te geven en druk vervolgens op **OK**.
  - Geef de gewenste tab lengte op met de cijfertoetsen. Druk vervolgens op **OK**.

### PT-D460BT

1. Typ uw tekst.
2. Druk op .
3. Druk op ▲ of ▼ om [Tab- lengte] weer te geven en druk vervolgens op **OK**.
4. Voer een van de volgende handelingen uit:
  - Druk op ▲ of ▼ om 0-100 mm weer te geven en druk vervolgens op **OK**.
  - Geef de gewenste tab lengte op met de cijfertoetsen. Druk vervolgens op **OK**.
5. Druk op  om terug te keren naar het tekstinvoerscherm.

### Verwante informatie

- [Een tab invoegen](#)

## Tekstherinnering gebruiken om veelgebruikte woorden automatisch aan te vullen

Gerelateerde modellen: PT-D460BT

U kunt veelgebruikte tekst en zinsdelen opslaan in de labelprinter zodat u die eenvoudig in andere labels kunt gebruiken. Standaard is de functie Tekstherinnering ingesteld op [Aan].

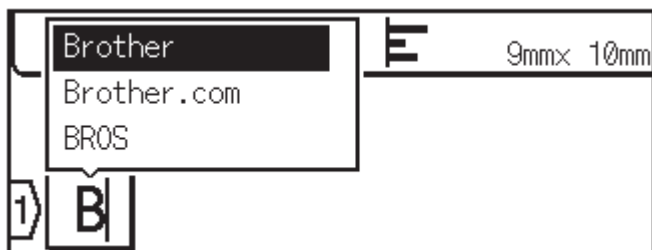

1. Typ een teken (bijvoorbeeld: "B").
2. Druk op **OK**.  
De labelprinter toont een lijst met woorden die met de letter "B" beginnen, zoals "Brother".
3. Druk op ▲ of ▼ om het gewenste woord te selecteren.
4. Druk, indien nodig, op ► om het hele woord weer te geven.  
Druk op ◀ om terug te keren naar de woordenlijst.
5. Druk op **OK**.

Druk op  om de woordenlijst te sluiten en terug te keren naar het tekstinvoerscherm.

### ✓ Verwante informatie

- [Een label bewerken](#)
  - [Het geheugen voor tekstherinnering wissen](#)
  - [Tekstherinnering in- of uitschakelen](#)

## Het geheugen voor tekstherinnering wissen

Gerelateerde modellen: PT-D460BT

1. Druk op .
2. Druk op ◀ of ▶ om [In- stellingen] weer te geven en druk vervolgens op **OK**.
3. Druk op ▲ of ▼ om [Tekst herinnering] weer te geven en druk vervolgens op **OK**.
4. Druk op ▲ of ▼ om [Geheugen wissen] weer te geven en druk vervolgens op **OK**.  
De melding [Alles wissen tekstherinnering geheugen?] wordt weergegeven.
5. Druk op **OK**.



### Verwante informatie

- [Tekstherinnering gebruiken om veelgebruikte woorden automatisch aan te vullen](#)

## Tekstherinnering in- of uitschakelen

Gerelateerde modellen: PT-D460BT

1. Druk op .
2. Druk op ◀ of ▶ om [In- stellingen] weer te geven en druk vervolgens op **OK**.
3. Druk op ▲ of ▼ om [Tekst herinnering] weer te geven en druk vervolgens op **OK**.
4. Druk op ▲ of ▼ om [Aan/Uit] te selecteren en druk vervolgens op **OK**.
5. Druk op ▲ of ▼ om [Aan] of [Uit] te selecteren en druk vervolgens op **OK**.



### Verwante informatie

- [Tekstherinnering gebruiken om veelgebruikte woorden automatisch aan te vullen](#)

## Symbolen invoeren

- [Symbolen invoeren met de symboolfunctie](#)
- [Symboolupdate instellen](#)
- [Symboolopties](#)



## Symbolen invoeren met de symboolfunctie

1. Druk op .
2. Druk op ▲ of ▼ om een categorie te selecteren en druk vervolgens op **OK**.
3. Druk op ▲, ▼, ◀ of ▶ om een symbool te selecteren en druk vervolgens op **OK**.



### Verwante informatie

- [Symbolen invoeren](#)

## Symboolupdate instellen

In Symboolupdate kunnen dertig recentelijk gebruikte symbolen worden opgeslagen. Standaard is de functie Symboolupdate ingesteld op [Aan].

>> [PT-D410](#)

>> [PT-D460BT](#)

### PT-D410

1. Druk op .
2. Druk op ▲ of ▼ om [Symboolupdate] weer te geven en druk vervolgens op **OK**.
3. Druk op ▲ of ▼ om [Aan] of [Uit] te selecteren en druk vervolgens op **OK**.

### PT-D460BT

1. Druk op .
2. Druk op ◀ of ▶ om [Instellingen] weer te geven en druk vervolgens op **OK**.
3. Druk op ▲ of ▼ om [Symboolupdate] weer te geven en druk vervolgens op **OK**.
4. Druk op ▲ of ▼ om [Aan] of [Uit] te selecteren en druk vervolgens op **OK**.

### Verwante informatie

- [Symbolen invoeren](#)



Categorie	Symbolen
Gebeurtenis	
Voertuig	
Garderobe	
Sport	
Familie	
Smiley's	
Pictogram	
Astrologie	

## PT-D460BT

Categorie	Symbolen
Interpunctie	
Haakjes/pijlen	
Wiskunde	
Valuta	
(Nummer)	
[Nummer]	
Bord	
Elektronica	

Categorie	Symbolen
Zakelijk	
Medicijnen	
Elektrisch	
Hobby	
Tuin	
Muziek	
Dier	
Keuken	
Natuur/aarde	
Gebeurtenis	
Voertuig	
Garderobe	
Sport	
Smiley's	
Pictogram	
Astrologie	



## Verwante informatie

- [Symbolen invoeren](#)

## Tekens met accenten invoeren

>> [PT-D410](#)

>> [PT-D460BT](#)

### PT-D410

1. Typ het gewenste teken.
2. Druk op .
3. Druk op ◀ of ▶ om de teken met accent te selecteren en druk vervolgens op **OK**.



U kunt de hoofdlettermodus gebruiken in combinatie met de accentfunctie.

### PT-D460BT

1. Typ het gewenste teken.
2. Druk op .
3. Druk op ▲ of ▼ om de teken met accent te selecteren en druk vervolgens op **OK**.



### Verwante informatie

- [Een label bewerken](#)
- [Opties voor tekens met accenten](#)

## Opties voor tekens met accenten

Welke tekens met accent op het LCD-scherm worden weergegeven, is afhankelijk van de gekozen taal.

Teken	Tekens met accenten
a	á à â ä æ ã å ä ä
A	Á À Â Ä Æ Ã Å Ä Å
c	ç ċ ċ
C	Ç Ć Ć
d	d' ð đ
D	Ď Đ
e	é è ê ë ě ě è ē
E	É È Ê Ë Ě Ě Ě Ě
g	ğ ğ
G	Ģ Ģ
i	í ì î į ĭ ĭ
I	Í Ì Î Ī Ĭ Ĭ Ĭ
k	ķ
K	Ķ
l	ł ł ł ł
L	Ł Ł Ł Ł
n	ñ ñ ñ ñ
N	Ñ Ñ Ñ Ñ
o	ó ò ô ø ö õ œ ö
O	Ó Ò Ô Ø Ö Õ Œ Ö
r	ř ř ř
R	Ř Ř Ř
s	š š š š ß
S	Š Š Š Š ß
t	t' t þ
T	Ť Ť Þ



Teken	Tekens met accenten
u	ú ù û ü ů ū ů
U	Ú Ù Û Ü Ů Ū Ů
y	ý ÿ
Y	Ý Ÿ
z	ž ź ž
Z	Ž Ź Ž



### Verwante informatie

- [Tekens met accenten invoeren](#)

## Tekenkenmerken instellen

De tekenkenmerken kunnen per label of per regel worden ingesteld.

- [Tekenkenmerken toepassen op een teken](#)
- [Tekenkenmerken toepassen op een regel tekst](#)
- [Instelopties](#)
- [Opmaak automatisch aanpassen instellen](#)

## Tekenkenmerken toepassen op een teken

Als u de tekst opmaakt, kunt u het gekozen tekenkenmerk op het LCD-scherm bekijken.



>> [PT-D410](#)

>> [PT-D460BT](#)

### PT-D410

1. Typ de gewenste tekst.
2. Druk op .
3. Druk op ▲ of ▼ om een kenmerk te selecteren.
4. Druk op ◀ of ▶ om een waarde in te stellen voor het kenmerk.

### PT-D460BT

1. Typ de gewenste tekst.
2. Druk op .
3. Druk op ▲ of ▼ om een kenmerk te selecteren en druk vervolgens op **OK**.
4. Druk op ▲ of ▼ om een waarde in te stellen voor het kenmerk en druk vervolgens op **OK**.
5. Druk op  om terug te keren naar het tekstinvoerscherm.



### Verwante informatie

- [Tekenkenmerken instellen](#)

#### Gerelateerde onderwerpen:

- [Instelopties](#)



## Tekenkenmerken toepassen op een regel tekst

Als de tekst op het label uit meerdere regels bestaat, kunt u elke regel afzonderlijk opmaken.

>> [PT-D410](#)

>> [PT-D460BT](#)

### PT-D410

1. Typ de gewenste tekens of tekstregels op het label.
2. Druk op ▲ of ▼ om de cursor te verplaatsen naar de regel waarvan u de tekenkenmerken wilt wijzigen.
3. Druk op  en  om de beschikbare opmaakoptyes weer te geven.

De drie zwarte streepjes (1) in de rechterbovenhoek van het LCD-scherm geven aan dat het kenmerk alleen op die specifieke regel wordt toegepast.



4. Druk op ▲ of ▼ om een kenmerk te selecteren.
5. Druk op ◀ of ▶ om een waarde in te stellen voor het kenmerk en druk vervolgens op **OK**.





- Als u voor elke regel andere instellingen hebt opgegeven, wordt de waarde weergegeven als \*\*\*\*\* als u op  drukt.





- Als u voor elke regel andere instellingen hebt opgegeven, worden de regelnummers op het tekstinvoerscherm weergegeven als witte tekst op een zwarte achtergrond.

### PT-D460BT

1. Typ de gewenste tekens of tekstregels op het label.
2. Druk op ▲ of ▼ om de cursor te verplaatsen naar de regel waarvan u de tekenkenmerken wilt wijzigen.
3. Druk op  en  om de beschikbare opmaakoptyes weer te geven.

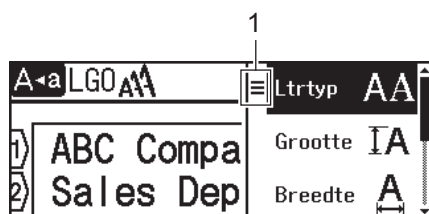
De drie zwarte streepjes (1) links van het tekenkenmerk geven aan dat het kenmerk op alleen die specifieke regel wordt toegepast.



4. Druk op ▲ of ▼ om een kenmerk te selecteren en druk vervolgens op **OK**.
5. Druk op ▲ of ▼ om een waarde in te stellen voor het kenmerk en druk vervolgens op **OK**.
6. Druk op  om terug te keren naar het tekstinvoerscherm.



Als u voor elke regel andere instellingen hebt opgegeven en op  drukt, wordt elke waarde weergegeven als drie zwarte regels (1), ook wel een "hamburgermenu" genoemd.



### Verwante informatie

- [Tekenenmerken instellen](#)

#### Gerelateerde onderwerpen:

- [Instelopties](#)

## Instelopties

### Lettertype

Waarde	Bericht LCD-scherm	Resultaat
Helsinki	HEL	A1
Dortmund	DTM	A1
Brussels	BRU	A1
Atlanta	ATL	A1
US	US	A1
Los Angeles	LA	<b>A1</b>
San Diego	SGO	<b>A1</b>
Florida	FLO	<b>A1</b>
Calgary	CAL	<i>A1</i>
Belgium	BEL	A1
Adams	ADM	A1
Brunei	BRN	<b>A1</b>
Sofia	SOF	<b>A1</b>
Germany	GER	<i>A1</i>
Letter Gothic	LGO	A1
Istanbul (PT-D460BT)	IST	<b>A1</b>

### Groote lettertype

#### Beschikbare grootten:

Auto, 6 pt, 9 pt, 12 pt, 18 pt, 24 pt, 36 pt, 42 pt



Als u Auto selecteert, wordt de grootst mogelijke optie gebruikt die beschikbaar is in de lettertype-instellingen voor elke tape-breedte.

### Breedte

Waarde	Resultaat
x 1	A
x 3/2	<b>A</b>
x 2	<b>A</b>

Waarde	Resultaat
x 1/2	A
x 2/3	A

## Tekenstijl

Waarde	Bericht LCD-scherm	Resultaat
Normaal	Norm.	A
Vet	Vet	A
Onderstrepen	Onderstrepen	A
Vet onderstrepen (PT-D460BT)	OND+VET	A
Doorhalen	Doorhalen	<del>A</del>
Omtrek	Cntour	A
Schaduw	Schdw	A
Effen	Effen	A
Cursief	Cursf	A
Ver cursief	C+Vet	A
Cursief met omtrek	C+Cr	A
Cursief met schaduw	C+Sdw	A
Effen cursief	C+Eff.	A
Verticaal	Vert.	A
Verticaal vet (PT-D460BT)	Vert.+Vet	A

## Uitlijning

Waarde	Resultaat
Links	ABC
Midden	ABC
Rechts	ABC
Uitvullen	A B C



### Verwante informatie

- [Tekenenmerken instellen](#)

## Opmaak automatisch aanpassen instellen

De grootte van de tekst kan worden aangepast zodat de tekst op het label past.

>> [PT-D410](#)

>> [PT-D460BT](#)

### PT-D410

1. Druk op .
2. Druk op **▲** of **▼** om [Opmk auto-aanpass.] weer te geven en druk vervolgens op **OK**.
3. Druk op **▲** of **▼** om een van de volgende opties te selecteren:

Optie	Beschrijving
Tekstgrootte	De totale tekstgrootte wordt verkleind zodat deze op het label past.
Tekstbreedte	De tekstbreedte wordt aangepast op basis van de instelling $\times 1/2$ of $\times 2/3$ zodat de tekst op het label past. Raadpleeg voor een voorbeeld van het label <b>&gt;&gt; Gerelateerde onderwerpen</b>

4. Druk op **OK**.

### PT-D460BT

1. Druk op .
2. Druk op **◀** of **▶** om [In- stellingen] weer te geven en druk vervolgens op **OK**.
3. Druk op **▲** of **▼** om [Opmk auto-aanpass.] weer te geven en druk vervolgens op **OK**.
4. Druk op **▲** of **▼** om een van de volgende opties te selecteren:

Optie	Beschrijving
Tekstgrootte	De totale tekstgrootte wordt verkleind zodat deze op het label past.
Tekstbreedte	De tekstbreedte wordt aangepast op basis van de instelling $\times 1/2$ of $\times 2/3$ zodat de tekst op het label past. Raadpleeg voor een voorbeeld van het label <b>&gt;&gt; Gerelateerde onderwerpen</b>

5. Druk op **OK**.

### Verwante informatie

- [Tekenenmerken instellen](#)

#### Gerelateerde onderwerpen:

- [Instelopties](#)



## De labellengte instellen

Labels kunnen een lengte hebben van 30 tot 300 mm. Als u [Auto] selecteert, wordt de labellengte automatisch aangepast aan de hoeveelheid ingevoerde tekst.



>> [PT-D410](#)

>> [PT-D460BT](#)

### PT-D410

1. Druk op .
2. Druk op ▲ of ▼ om [Lengte] te selecteren.
3. Druk op ◀ of ▶ om een waarde in stellen en druk vervolgens op **OK**.

### PT-D460BT

1. Druk op .
2. Druk op ▲ of ▼ om [Lengte] weer te geven en druk vervolgens op **OK**.
3. Voer een van de volgende handelingen uit:
  - Druk op ▲ of ▼ om een waarde in stellen en druk vervolgens op **OK**.
  - Gebruik de cijfertoetsen om de gewenste labellengte op te geven. Druk vervolgens op **OK**.
4. Druk op  om terug te keren naar het tekstinvoerscherm.

### ✓ Verwante informatie

- [Een label bewerken](#)
  - [Kaders instellen](#)

#### Gerelateerde onderwerpen:

- [De tabellengte wijzigen](#)
- [Een snijoptie selecteren](#)

## Kaders instellen

>> [PT-D410](#)

>> [PT-D460BT](#)

### PT-D410

1. Druk op .
2. Druk op ▲ of ▼ om een categorie te selecteren en druk vervolgens op **OK**.
3. Druk op ▲, ▼, ◀ of ▶ om een kader te selecteren en druk vervolgens op **OK**.

### PT-D460BT

1. Druk op .
2. Druk op ▲ of ▼ om een categorie te selecteren en druk vervolgens op **OK**.
3. Druk op ▲, ▼, ◀ of ▶ om een kader te selecteren en druk vervolgens op **OK**.



U kunt een kader selecteren door het nummer in te voeren. Meer informatie ►► [Verwante informatie](#)

### ✓ **Verwante informatie**

- [De labellengte instellen](#)
  - [Opties voor kaders](#)
  - [Opties voor kaders](#)

## Opties voor kaders

Gerelateerde modellen: PT-D410

Categorie	Kaders
Eenvoudig 1	
Eenvoudig 2	
Decoratief	
Zakelijk	

### ✓ Verwante informatie

- [Kaders instellen](#)

## Opties voor kaders

Gerelateerde modellen: PT-D460BT

Categorie	Kaders
Eenvoudig 1	
Eenvoudig 2	
Decoratief	
Zakelijk 1	
Zakelijk 2	

### ✓ Verwante informatie

- [Kaders instellen](#)

## Automatische opmaakindelingen gebruiken

- [Sjablonen gebruiken](#)
- [Opties voor sjablonen](#)
- [Opties voor sjablonen](#)

## Sjablonen gebruiken

Selecteer een lay-out uit de vooraf geladen sjablonen die met de labelprinter zijn meegeleverd, voer uw tekst in en maak de tekst naar wens op. Raadpleeg voor de vooraf geladen sjablonen ►► *Gerelateerde onderwerpen*: Opties voor sjablonen.



Als de breedte van de huidige tapecassette niet overeenkomt met de ingestelde breedte voor de geselecteerde sjabloon, wordt er een foutmelding weergegeven op het moment dat u het label wilt gaan drukken. Druk op  of een willekeurige toets om de foutmelding te verwijderen en plaats een juiste tapecassette, of kies een andere sjabloon.

>> PT-D410

>> PT-D460BT

### PT-D410

**Voorbeeld - De vooraf geladen sjabloon genaamd Id-plaatje 1 aanpassen en afdrukken.**



1. Druk op .
2. Druk op ▲ of ▼ om [Sjablonen] weer te geven en druk vervolgens op **OK**.
3. Druk op ▲ of ▼ om [Asset management] weer te geven en druk vervolgens op **OK**.
4. Druk op ▲ of ▼ om [id-plaatje 1] weer te geven en druk vervolgens op **OK**.
5. Druk op ▲, ▼, ◀ of ▶ om een tekstkenmerk te selecteren en druk vervolgens op **OK**.
6. Druk op ▲, ▼, ◀ of ▶ om een barcodekenmerk te selecteren en druk vervolgens op **OK**.
7. Voer uw tekst in en druk op **OK**.
8. Voer de tekst voor het volgende veld in en druk op **OK**.
9. Voer de barcodegegevens in en druk op **OK**. Meer informatie ►► *Gerelateerde onderwerpen*: Een barcodelabel maken.
10. Voer een van de volgende handelingen uit:
  - Selecteer [Afdrukken] en druk vervolgens op **OK**.
  - Druk op ▲ of ▼ om een van de volgende opties te selecteren:

















Optie	Beschrijving
Bewerken	Wijzig de tekst.
Opslaan	Sla het label op. Meer informatie ►► <i>Gerelateerde onderwerpen</i> : Het bestandsgeheugen gebruiken.
Annuleren	Annuleer het afdrukken van de sjabloon.
Voorbeeld	Het label bekijken voordat u het gaat afdrukken.
Afdrukopties	Selecteer de afdrukopties. Meer informatie ►► <i>Gerelateerde onderwerpen</i> : Labels afdrukken.

11. Druk op ▲ of ▼ om het gewenste aantal labels te selecteren en druk vervolgens op  of **OK**.



Voorbeeld - De vooraf geladen sjabloon genaamd Id-plaatje 1 aanpassen en afdrukken.

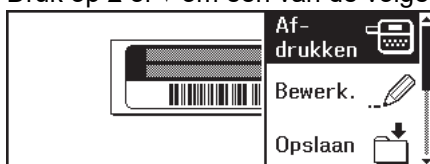

1. Druk op .
2. Druk op  of  om [Auto opmaak] weer te geven en druk vervolgens op **OK**.
3. Druk op  of  om [Sjablonen] weer te geven en druk vervolgens op **OK**.
4. Druk op  of  om [Asset management] weer te geven en druk vervolgens op **OK**.
5. Druk op  of  om [id-plaatje 1] weer te geven en druk vervolgens op **OK**.
6. Voer uw tekst in en druk op **OK**.
7. Voer de tekst voor het volgende veld in en druk op **OK**.
8. Druk op , ,  of  om een barcodekenmerk te selecteren en druk vervolgens op **OK**.
9. Voer de barcodegegevens in en druk op **OK**. Meer informatie **>> Gerelateerde onderwerpen: Een barcodelabel maken**.
10. Voer een van de volgende handelingen uit:
  - Selecteer [Af- drukken] en druk vervolgens op **OK**.
  - Druk op  of  om een van de volgende opties te selecteren:



Optie	Beschrijving
Bewerk.	Wijzig de tekst.
Opslaan	Sla het label op. Meer informatie <b>&gt;&gt; Gerelateerde onderwerpen: Het bestandsgeheugen gebruiken</b> .
Menu	De instellingen voor het lettertype of de tekenstijl wijzigen.
Voorbeeld	Het label bekijken voordat u het gaat afdrukken.
Afdruk opties	Selecteer de afdrukopties. Meer informatie <b>&gt;&gt; Gerelateerde onderwerpen: Labels afdrukken</b> .

11. Druk op  of  om het gewenste aantal labels te selecteren en druk vervolgens op  of **OK**.

## Verwante informatie















- [Automatische opmaakindelingen gebruiken](#)

### Gerelateerde onderwerpen:

- [Een barcodelabel maken](#)
- [Het bestandsgeheugen gebruiken](#)
- [Labels afdrukken](#)
- [Opties voor sjablonen](#)
- [Opties voor sjablonen](#)

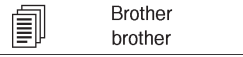
## Opties voor sjablonen

Gerelateerde modellen: PT-D410

Categorie	Waarde	Details
Voorraadbeheer	Id-plaatje 1	 (18 x 70 mm)
	Id-plaatje 2	 (18 x 70 mm)
	Id-plaatje 3	 (18 x 70 mm)
	Apparatuurlabel	 (18 x 58 mm)
Dossierkast	Rugomslag 1	 (18 x 219 mm)
	Rugomslag 2	 (12 x 219 mm)
	Tabblad dossiermap	 (12 x 82 mm)
	Scheidingstabblad	 (12 x 42 mm)
	Dossierkastlabel	 (18 x 111 mm)
Adres/id	Adreslabel	 (18 x 70 mm)
	Naambadge	 (18 x 72 mm)
Media	Rug dvd-doosje	 (9 x 178 mm)
	SD-kaartlabel	 (12 x 25 mm)
	USB-flashstation	 (9 x 25 mm)
Kabellabels	Vlag	 (12 x 90 mm)















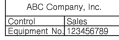

### ✓ Verwante informatie



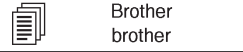

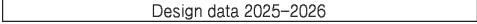
- [Automatische opmaakindelingen gebruiken](#)



## Opties voor sjablonen

Gerelateerde modellen: PT-D460BT

Categorie	Waarde	Details
Voorraadbeheer	Id-plaatje 1	 (18 x 70 mm)
	Id-plaatje 2	 (18 x 70 mm)
	Id-plaatje 3	 (18 x 70 mm)
	Id-plaatje 4	 (12 x 70 mm)
	Opslagdoos	 (18 x 76 mm)
	Apparatuurlabel	 (18 x 58 mm)
Dossierkast	Rugomslag	 (18 x 219 mm)
	Tabblad dossiermap	 (12 x 82 mm)
	Scheidingstabblad	 (12 x 42 mm)
	Dossierkastlabel	 (18 x 111 mm)
Adres/id	Adreslabel	 (18 x 70 mm)
	Naambadge 1	 (18 x 72 mm)
	Naambadge 2	 (18 x 72 mm)
Media	Rug CD-doosje 1	 (6 x 113 mm)
	Rug CD-doosje 2	 (3,5 x 113 mm)
	Rug dvd-doosje	 (9 x 178 mm)
	SD-kaartlabel	

Categorie	Waarde	Details
		(12 x 25 mm)
	USB-flashstation	 (9 x 25 mm)
Kabellabels	Vlag 1	 (12 x 90 mm)
	Vlag 2	 (12 x 90 mm)
	Kabelwikkel	 (18 x 39 mm)
	Schermfolie (VRT)	 (12 x 70 mm)



### Verwante informatie

- Automatische opmaakindelingen gebruiken

## Bloklay-outs gebruiken

Voor het rangschikken van tekstregels op een label kunnen meerdere bloklay-outs worden gebruikt. Dit is afhankelijk van de tapebreedte. Selecteer een van de opties voor bloklay-outs, voer de tekst in en maak de tekst desgewenst op. Als u wilt zien welke opties beschikbaar zijn voor de tape die u gebruikt, ►► *Verwante informatie*: Opties voor bloklay-out.

>> PT-D410

>> PT-D460BT

### PT-D410

#### Voorbeeld - id-plaatje 1:



1. Druk op .
2. Druk op ▲ of ▼ om [Blok lay-outs] weer te geven en druk vervolgens op **OK**.
3. Druk op ▲ of ▼ om de gewenste tapebreedte te selecteren en druk vervolgens op **OK**.
4. Druk op ▲ of ▼ om de gewenste bloklay-out te selecteren en druk vervolgens op **OK**.
5. Druk op ▲, ▼, ◀ of ▶ om een tekstkenmerk te selecteren en druk vervolgens op **OK**.
6. Voer uw tekst in en druk op **OK**.
7. Herhaal deze stappen voor elk tekstvak en druk vervolgens op **OK**.
8. Druk op **OK** om het menu Afdrukken weer te geven.
9. Voer een van de volgende handelingen uit:
  - Selecteer [Afdrukken] en druk vervolgens op **OK**.
  - Druk op ▲ of ▼ om een van de volgende opties te selecteren:



Optie	Beschrijving
Bewerken	Wijzig de tekst.
Opslaan	Sla het label op. Meer informatie ►► <i>Gerelateerde onderwerpen</i> : Het bestandsgeheugen gebruiken.
Annuleren	Annuleer het afdrukken van de sjabloon.
Voorbeeld	Het label bekijken voordat u het gaat afdrukken.
Afdrukopties	Selecteer de afdrukopties. Meer informatie ►► <i>Gerelateerde onderwerpen</i> : Labels afdrukken.

10. Druk op ▲ of ▼ om het gewenste aantal labels te selecteren en druk vervolgens op  of **OK**.



Als de breedte van de huidige tapecassette niet overeenkomt met de ingestelde breedte voor de geselecteerde lay-out, wordt er een foutmelding weergegeven op het moment dat u het label wilt gaan drukken. Druk op  of een willekeurige toets om de foutmelding te verwijderen en plaats een juiste tapecassette.

1. Druk op .
2. Druk op ◀ of ▶ om [Auto opmaak] weer te geven en druk vervolgens op **OK**.
3. Druk op ▲ of ▼ om [Blok lay-outs] weer te geven en druk vervolgens op **OK**.
4. Druk op ▲ of ▼ om de gewenste tapebreedte te selecteren en druk vervolgens op **OK**.
5. Druk op ▲ of ▼ om de gewenste bloklay-out te selecteren en druk vervolgens op **OK**.
6. Voer uw tekst in en druk op **OK**.
7. Herhaal deze stappen voor elk tekstvak en druk vervolgens op **OK**.
8. Druk op **OK** om het menu Afdrukken weer te geven.
9. Voer een van de volgende handelingen uit:
  - Selecteer [Afdrukken] en druk vervolgens op **OK**.
  - Druk op ▲ of ▼ om een van de volgende opties te selecteren:

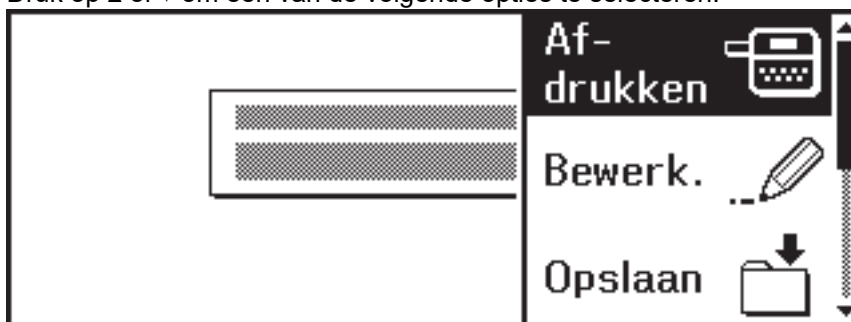

Optie	Beschrijving
Bewerken	Wijzig de tekst.
Opslaan	Sla het label op. Meer informatie ►► <i>Gerelateerde onderwerpen</i> : Het bestandsgeheugen gebruiken.
Menu	De instellingen voor het lettertype, de uitlijning of het kader wijzigen.
Voorbeeld	Het label bekijken voordat u het gaat afdrukken.
Afdrukopties	Selecteer de afdrukopties. Meer informatie ►► <i>Gerelateerde onderwerpen</i> : Labels afdrukken.

10. Druk op ▲ of ▼ om het gewenste aantal labels te selecteren en druk vervolgens op  of **OK**.



Als de breedte van de huidige tapecassette niet overeenkomt met de ingestelde breedte voor de geselecteerde lay-out, wordt er een foutmelding weergegeven op het moment dat u het label wilt gaan drukken. Druk op  of een willekeurige toets om de foutmelding te verwijderen en plaats een juiste tapecassette.

## Verwante informatie

- [Een label bewerken](#)
  - [Opties voor bloklay-out](#)
  - [Opties voor bloklay-out](#)









### Gerelateerde onderwerpen:

- [Het bestandsgeheugen gebruiken](#)
- [Labels afdrukken](#)



## Opties voor bloklay-out

Gerelateerde modellen: PT-D410

### 18 mm tape



Waarde	Details
2LineA	 ... 12pt ... 24pt
2LineB	 ... 24pt ... 12pt
3Line	 ..... 9pt ..... 9pt ... 24pt
1+1Line	42pt...  ... 18pt
1+2LineA	42pt...  ... 18pt ... 18pt
1+2LineB	42pt...  ... 18pt ... 18pt
1+3Line	42pt...  } ... 12pt
1+4Line	24pt...  } ... 9pt

### 12 mm tape

Waarde	Details
2LineC	 ..... 9pt ... 12pt
2LineD	 ... 12pt ..... 9pt
1+1Line	24pt...  ... 12pt

Waarde	Details
1+2Line	24pt...  ... 12pt ... 12pt

### 9 mm tape

Waarde	Details
2LineE	 ..... 6pt ..... 12pt
1+2Line	18pt...  ..... 9pt ..... 9pt

### 6 mm tape

Waarde	Details
1+2Line	12pt...  ..... 6pt ..... 6pt











### Verwante informatie

- [Bloklay-outs gebruiken](#)



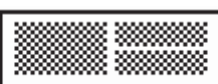

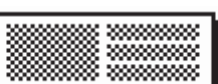
## Opties voor bloklay-out

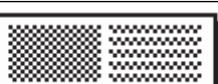
Gerelateerde modellen: PT-D460BT

### 18 mm tape



Waarde	Details
2LineA	 ... 12pt ... 24pt
2LineB	 ... 24pt ... 12pt
3Line	 ..... 9pt ..... 9pt ... 24pt
1+1Line	42pt...  ... 18pt
1+2LineA	42pt...  ... 18pt ... 18pt
1+2LineB	42pt...  ... 12pt ... 24pt
1+3Line	42pt...  } ... 12pt
1+4Line	24pt...  } ... 9pt
1+5Line	24pt...  } ... 9pt

### 12 mm tape

Waarde	Details
2LineA	 ..... 9pt ... 12pt
2LineB	 ... 12pt ..... 9pt
3Line	 ..... 6pt ..... 6pt ... 12pt
1+1Line	24pt...  ... 12pt

Waarde	Details
1+2Line	24pt...  ... 12pt ... 12pt

## 9 mm tape

Waarde	Details
2LineA	 ..... 6pt ..... 12pt
2LineB	 ... 12pt ..... 6pt
1+2Line	18pt...  ..... 9pt ..... 9pt

## 6 mm tape

Waarde	Details
1+2Line	12pt...  ..... 6pt ..... 6pt



### Verwante informatie

- [Bloklay-outs gebruiken](#)



## Een barcodelabel maken

- [Barcodes maken en afdrukken](#)
- [Een barcode en barcodegegevens bewerken of verwijderen](#)

## Barcodes maken en afdrukken

De labelprinter is niet in eerste instantie bedoeld voor het maken van barcodelabels. Controleer daarom altijd of de barcodelabels door de barcodelezer kunnen worden gelezen.

Druk voor de beste resultaten barcodelabels af met zwarte inkt op witte tape. Sommige barcodelezers kunnen geen barcodelabels lezen die op gekleurde tape of met gekleurde inkt zijn afgedrukt.

U kunt maximaal vijf barcodes afdrukken op een label.



### OPMERKING

- Gebruik waar mogelijk de instelling [Groot] voor [Breedte]. Sommige barcodelezers kunnen geen barcodelabels lezen die gemaakt zijn met de instelling [Klein].
- Tijdens continu afdrukken van grote aantallen barcodelabels kan de printkop oververhit raken en dat kan de afdrukkwaliteit beïnvloeden.
- Symbolen zijn alleen beschikbaar voor de protocollen CODE39, CODE128, CODABAR of GS1-128.
- Het kenmerk "C.Digit" (controlegetal) is alleen beschikbaar voor de protocollen CODE39, I-2/5 en CODABAR.



>> [PT-D410](#)

>> [PT-D460BT](#)

#### PT-D410

1. Druk op .
2. Druk op ▲ of ▼ om [Instellen barcode] weer te geven en druk vervolgens op **OK**.
3. Druk op ▲ of ▼ om een kenmerk te selecteren.
4. Druk op ◀ of ▶ om een waarde in te stellen voor het kenmerk en druk vervolgens op **OK**.
5. Voer de barcodegegevens in. Meer informatie >> [Gerelateerde onderwerpen](#)
6. Druk op .
7. Druk op ▲ of ▼ om een teken te selecteren en druk vervolgens op **OK**.
8. Druk op **OK**.

#### PT-D460BT

1. Druk op .
2. Druk op ▲, ▼, ◀ of ▶ om een kenmerk te selecteren en druk vervolgens op **OK**.
3. Voer de barcodegegevens in. Meer informatie >> [Gerelateerde onderwerpen](#)
4. Druk op .
5. Druk op ▲ of ▼ om een teken te selecteren en druk vervolgens op **OK**.
6. Druk op **OK**.

#### Verwante informatie

- [Een barcodelabel maken](#)
  - [Opties voor barcodes](#)

## Opties voor barcodes

Attribuut	Waarde
Protocol	CODE39, CODE128, EAN-8, EAN-13, GS1-128 (UCC/EAN-128), UPC-A, UPC-E, I-2/5 (ITF), CODABAR
Breedte	Klein
	Groot
Under# (tekens die onder de barcode worden afgedrukt)	Aan
	Uit
C.Digit (controlegetal)	Uit
	Aan (alleen beschikbaar voor de protocollen CODE39, I-2/5 en CODABAR)

### Opties voor speciale tekens

#### CODE39

Speciaal teken
—
.
(SPACE)
\$
/
+
%

#### CODABAR

Speciaal teken
—
\$
:
/
.

Speciaal teken
+

### CODE128, GS1-128 (UCC / EAN-128)

Speciaal teken			
(SPACE)	!	"	#
\$	%	&	'
(	)	*	+
,	-	.	/
:	;	<	=
>	?	@	[
\	]	^	_
NUL	·	SOH	STX
ETX	EOT	ENQ	ACK
BEL	BS	HT	LF
VT	FF	CR	SO
SI	DLE	DC1	DC2
DC3	DC4	NAK	SYN
ETB	CAN	EM	SUB
ESC	{	FS	
GS	}	RS	~
US	DEL	FNC3	FNC2
FNC4	FNC1		



#### Verwante informatie

- [Barcodes maken en afdrucken](#)

## Een barcode en barcodegegevens bewerken of verwijderen

>> Een barcode uit een label verwijderen

>> Barcodegegevens bewerken

### Een barcode uit een label verwijderen



1. Plaats de cursor rechts van de barcode in het gegevensinvoerscherm.
2. Druk op .

### Barcodegegevens bewerken

>> PT-D410

>> PT-D460BT

#### PT-D410

1. Als u de kenmerken en de gegevens van de barcode wilt wijzigen, plaatst u de cursor onder de barcode in het gegevensinvoerscherm.
2. Druk op  om het scherm Barcode instellen op te openen.
3. Druk op  of  om [Instellen barcode] weer te geven en druk vervolgens op **OK**.

#### PT-D460BT

1. Als u de kenmerken en de gegevens van de barcode wilt wijzigen, plaatst u de cursor links van de barcode in het gegevensinvoerscherm.
2. Druk op  om het scherm Barcode instellen op te openen.

### Verwante informatie

- [Een barcodelabel maken](#)

## Labels afdrukken

- Een afdrukvoorbeeld van de labels weergeven
- Labels afdrukken
- Een snijoptie selecteren
- De labellengte aanpassen

## Een afdrukvoorbeeld van de labels weergeven

Voordat u gaat afdrukken, kunt u de labels bekijken om ze te controleren.



>> [PT-D410](#)

>> [PT-D460BT](#)

### PT-D410

1. Druk op .
2. Voer een van de volgende handelingen uit:
  - Druk op ◀ of ▶ om het afdrukvoorbeeld naar links of rechts te verschuiven.
  - Druk op ▲ of ▼ om het afdrukvoorbeeld in en uit te zoomen.

### PT-D460BT

1. Druk op .
2. Voer een van de volgende handelingen uit:
  - Druk op ◀, ▶, ▲ of ▼ om het afdrukvoorbeeld naar links, rechts, boven of beneden te verschuiven.
  - Druk op  en ◀, ▶, ▲ of ▼ om direct naar de rand links, rechts, boven of onder te verschuiven.
  - Druk op  om het afdrukvoorbeeld in en uit te zoomen.

### **Verwante informatie**

- [Labels afdrukken](#)

## Labels afdrukken

Gebruik de hendel van de tapesnijder op de linkerbovenhoek van de labelprinter om een label af te snijden.

### OPMERKING

- Voorkom schade aan de tape door de hendel van de snijeenheid niet te gebruiken als het bericht [Afdrukken... Exemplaren] of [Tape invoeren... Een ogenblik geduld] op het LCD-scherm wordt weergegeven.
- Trek niet aan het label terwijl dat via de tape-uitgang van de labelprinter wordt uitgeworpen. Als u dat wel doet, trekt u het inktlint met de tape mee, waardoor de tape niet meer te gebruiken is.
- Blokkeer de tape-uitgang niet tijdens het afdrukken. Als u dit wel doet zal de tape vastlopen.

1. Druk nadat u uw labels hebt gemaakt op .

2. Druk op ▲ of ▼ om het gewenste aantal exemplaren te selecteren en druk vervolgens op  of **OK**.



- U kunt ook de cijfertoetsen gebruiken om het gewenste aantal labels op te geven.
- Druk op  zonder het aantal exemplaren op te geven als u slechts één exemplaar van een label wilt afdrukken.



### Verwante informatie

- [Labels afdrukken](#)
  - [Vervolgafdrukken](#)
  - [Gespiegeld afdrukken](#)



## Vervolgafdrukken

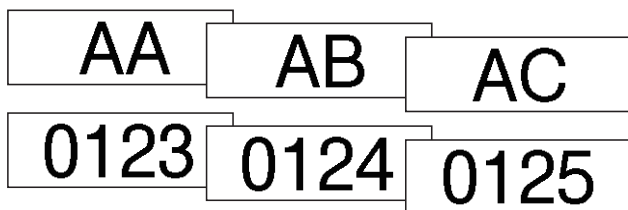

Gebruik deze optie om labels met volgnummers of -letters te maken op basis van dezelfde labelopmaak.





>> [PT-D410](#)

>> [PT-D460BT](#)

### PT-D410

1. Druk op  en .
2. Druk op ▲ of ▼ om [Nummering] weer te geven en druk vervolgens op **OK**.
3. Druk op ◀ of ▶ om een beginpunt te selecteren en druk vervolgens op **OK**.
4. Druk op ◀ of ▶ om een eindpunt te selecteren en druk vervolgens op **OK**.
5. Druk op ▲ of ▼ om het gewenste aantal labels te selecteren en druk vervolgens op  of **OK**.

### PT-D460BT

1. Druk op  en .
2. Druk op ▲ of ▼ om [Nummer] weer te geven en druk vervolgens op **OK**.
3. Druk op ◀ of ▶ om een beginpunt te selecteren en druk vervolgens op **OK**.
4. Druk op ◀ of ▶ om een eindpunt te selecteren en druk vervolgens op **OK**.
5. Druk op ▲ of ▼ om het gewenste aantal labels te selecteren en druk vervolgens op  of **OK**.

### ✓ Verwante informatie

- [Labels afdrukken](#)

## Gespiegeld afdrukken

>> PT-D410



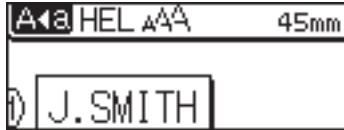

>> PT-D460BT

### PT-D410

Gebruik transparante tape wanneer u afdrukt in de modus [Spiegelbeeld], zodat de labels correct kunnen worden gelezen als ze zijn aangebracht op glas, vensterglas of ander transparant materiaal.



J. SMITH





1. Druk op  en .
2. Druk op  of  om [Spiegelbeeld] te selecteren en druk vervolgens op **OK**.
3. Druk op  of **OK**.

### PT-D460BT

Gebruik transparante tape wanneer u afdrukt in de modus [Spiegelbeeld], zodat de labels correct kunnen worden gelezen als ze zijn aangebracht op glas, vensterglas of ander transparant materiaal.



J. SMITH

1. Druk op  en .
2. Druk op  of  om [Spiegelbeeld] te selecteren en druk vervolgens op **OK**.
3. Druk op  of **OK**.

### Verwante informatie

- [Labels afdrukken](#)

## Een snijoptie selecteren

Kies een van de beschikbare opties om aan te geven hoe de labelprinter de labels moet afsnijden.

>> [PT-D410](#)

>> [PT-D460BT](#)

### PT-D410

1. Druk op .
2. Druk op ▲ of ▼ om [Snij- optie] te selecteren.
3. Druk op ◀ of ▶ om [Smalle marge], [Brede marge], [Ketting], [Geen snede] of [Spec. tape] te selecteren en druk vervolgens op **OK**.

### PT-D460BT

1. Druk op .
2. Druk op ▲ of ▼ om [Snij- optie] weer te geven en druk vervolgens op **OK**.
3. Druk op ▲ of ▼ om [Smalle marge], [Brede marge], [Ketting], [Geen snede] of [Spec. tape] te selecteren en druk vervolgens op **OK**.





### Verwante informatie

- [Labels afdrukken](#)
- [Opties voor het afsnijden van de tape](#)

## Opties voor het afsnijden van de tape

In de tabel Opties geven deze visuele patronen de verschillende delen van het label aan (zoals aangegeven in de kolom Voorbeeld).

	Afdrukgebied
	Marge
	Lamineermarge

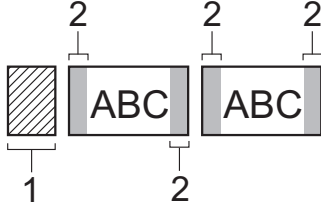
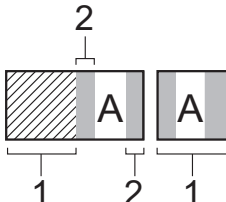
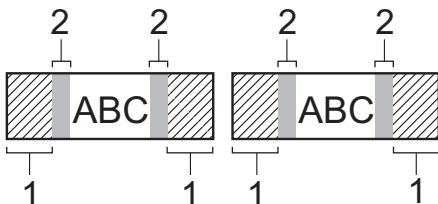
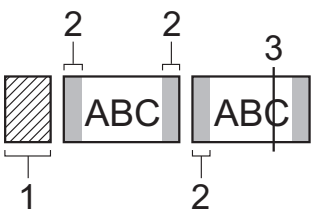
Instelling	Beschrijving	Voorbeeld
Smalle marge	Er wordt eerst een marge van 23 mm afgedrukt en vervolgens wordt elk label afgedrukt met een marge van 2 mm voor en na de tekst.	<ul style="list-style-type: none"> <li>Als de labellengte circa 23 mm of meer is                              <ol style="list-style-type: none"> <li>Circa 23 mm</li> <li>2 mm</li> </ol> </li> <li>Als de labellengte circa 23 mm of minder is                              <ol style="list-style-type: none"> <li>Circa 23 mm</li> <li>2 mm</li> </ol> </li> </ul>
Brede marge	De totale marge (lamineermarge + labelmarge) is aan beide kanten van het label 25 mm.	 <ol style="list-style-type: none"> <li>Circa 23 mm</li> <li>2 mm</li> </ol>
Kettng	<ul style="list-style-type: none"> <li>Selecteer deze instelling als u meerdere labels met een minimale marge wilt afdrukken.</li> <li>Voer de tape in voordat u de tapesnijder gebruikt, anders wordt een deel van de tekst afgekapt. Trek niet aan de tape. Dit kan de tapecassette beschadigen.</li> <li>Er wordt eerst een marge van 23 mm afgedrukt en vervolgens wordt elk label afgedrukt met een marge van 2 mm voor en na de tekst.</li> </ul>	 <ol style="list-style-type: none"> <li>Circa 23 mm</li> <li>2 mm</li> <li>Afsnijpositie</li> </ol>

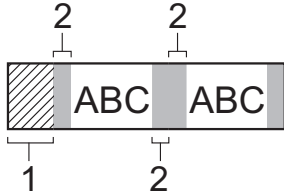
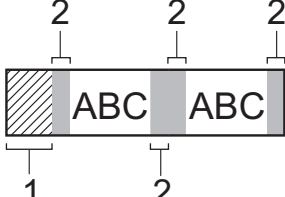
Instelling	Beschrijving	Voorbeeld
Geen snede	<ul style="list-style-type: none"> <li>• Selecteer deze instelling bij het afdrukken van meerdere exemplaren van een label, of bij gebruik van textielopstrijktape of andere speciale tape die niet door de tapesnijder van de labelprinter kan worden afgesneden.</li> <li>• Voer de tape in voordat u de tapesnijder gebruikt, anders wordt een deel van de tekst afgekapt. Trek niet aan de tape. Dit kan de tapecassette beschadigen.</li> <li>• Bij gebruik van speciale tape die niet door de tapesnijder van de labelprinter kan worden afgesneden, moet u de tapecassette uit de labelprinter verwijderen en een schaar gebruiken om de tape af te knippen.</li> </ul>	 <ol style="list-style-type: none"> <li>1. Circa 23 mm</li> <li>2. 2 mm</li> </ol>
Spec. tape	Selecteer deze instelling als u speciale tape gebruikt.	 <ol style="list-style-type: none"> <li>1. Circa 23 mm</li> <li>2. 2 mm</li> </ol>



- Als de snijoptie is ingesteld op [Geen snede] of [Kettng], wordt de afsnijpositie in het midden van het afdruckgebied ingesteld nadat het laatste label is afgedrukt. Druk als [Invoer starten?] op het LCD-scherm wordt weergegeven op **OK** om de tape door te voeren. Druk op **Esc** om terug te keren naar het tekstinvoerscherm.
- Als de snijoptie is ingesteld op [Smalle marge], [Brede marge] of [Kettng], wordt het bericht [Snij tape of druk Enter om door te gaan.] na het afdrukken op het scherm weergegeven en gaat de labelprinter in de modus Afsnijden onderbreken. Met de hendel van de tapesnijder kunt u de tape afsnijden op de positie die u hebt ingesteld bij [Snij- optie].



### Verwante informatie

- [Een snijoptie selecteren](#)

## De labellengte aanpassen

Als de tapecassette bijna leeg is, kan het voorkomen dat de lengte van het afgedrukte label niet correct is. Als dat het geval is, past u de labellengte handmatig aan.



Met één niveau wordt circa 1% van de totale labellengte aangepast.

>> [PT-D410](#)

>> [PT-D460BT](#)

### PT-D410

1. Druk op .
2. Druk op ▲ of ▼ om [Aanpassing] weer te geven en druk vervolgens op **OK**.
3. Druk op ▲ of ▼ om [Lengte label] te selecteren.
4. Druk op ◀ of ▶ om [-3 - +3] weer te geven en druk vervolgens op **OK**.

### PT-D460BT

1. Druk op .
2. Druk op ◀ of ▶ om [In- stellingen] weer te geven en druk vervolgens op **OK**.
3. Druk op ▲ of ▼ om [Aanpassing] weer te geven en druk vervolgens op **OK**.
4. Druk op ▲ of ▼ om [Lengte label] weer te geven en druk vervolgens op **OK**.
5. Druk op ◀ of ▶ om [-3 - +3] weer te geven en druk vervolgens op **OK**.



### Verwante informatie

- [Labels afdrukken](#)

## Het bestandsgeheugen gebruiken

- [Labelbestanden opslaan](#)
- [Een opgeslagen label afdrukken, openen of verwijderen](#)

## Labelbestanden opslaan

U kunt maximaal 50 labels opslaan en in een later stadium weer opvragen om af te drukken. Een labelbestand kan maximaal 80 (PT-D410) of 280 (PT-D460BT) tekens bevatten. U kunt opgeslagen labels ook bewerken en overschrijven.

>> [PT-D410](#)

>> [PT-D460BT](#)

### PT-D410

1. Voer de tekst in en maak het label op.
2. Druk op .
3. Druk op ▲ of ▼ om [Opslaan] weer te geven en druk vervolgens op **OK**.
4. Druk op ▲ of ▼ om een bestand te selecteren en druk vervolgens op **OK**.

### PT-D460BT

1. Voer de tekst in en maak het label op.
2. Druk op .
3. Druk op ▲ of ▼ om een bestand te selecteren en druk vervolgens op **OK**.

### Verwante informatie

- [Het bestandsgeheugen gebruiken](#)



## Een opgeslagen label afdrukken, openen of verwijderen

>> PT-D410

>> PT-D460BT

### PT-D410

1. Druk op .

2. Voer een van de volgende handelingen uit:

Optie	Beschrijving
Afdrukken	<p>a. Druk op ▲ of ▼ om <i>Afdrukken</i> weer te geven en druk vervolgens op <b>OK</b>.</p> <p>b. Druk op ▲ of ▼ om een bestand te selecteren en druk vervolgens op <b>OK</b>.</p> <p>c. Druk op ▲ of ▼ om het gewenste aantal exemplaren te selecteren en druk vervolgens op  of <b>OK</b>.</p>
Openen	<p>a. Druk op ▲ of ▼ om <i>Openen</i> weer te geven en druk vervolgens op <b>OK</b>.</p> <p>b. Druk op ▲ of ▼ om een bestand te selecteren en druk vervolgens op <b>OK</b>.</p>
Verwijderen	<p>a. Druk op ▲ of ▼ om <i>Verwijderen</i> weer te geven en druk vervolgens op <b>OK</b>.</p> <p>b. Druk op ▲ of ▼ om een bestand te selecteren en druk vervolgens op <b>OK</b>. De melding <i>Verwijderen?</i> wordt weergegeven.</p> <p>c. Druk op <b>OK</b>.</p>



### PT-D460BT

1. Druk op .

2. Druk op ◀ of ▶ om [*Bstnd*] weer te geven en druk vervolgens op **OK**.

3. Druk op ▲ of ▼ om een bestand te selecteren en druk vervolgens op **OK**.

4. Voer een van de volgende handelingen uit:

Optie	Beschrijving
Afdrukken	<p>a. Druk op ▲ of ▼ om <i>Afdrukken</i> weer te geven en druk vervolgens op <b>OK</b>.</p> <p>b. Druk op ▲ of ▼ om het gewenste aantal exemplaren te selecteren en druk vervolgens op  of <b>OK</b>.</p>
Openen	Druk op ▲ of ▼ om <i>Openen</i> weer te geven en druk vervolgens op <b>OK</b> .
Verwijderen	<p>a. Druk op ▲ of ▼ om <i>Verwijderen</i> weer te geven en druk vervolgens op <b>OK</b>.</p> <p>b. Druk op <b>OK</b>. De melding <i>Verwijderen?</i> wordt weergegeven.</p> <p>c. Druk op <b>OK</b>. Als u een opgeslagen label uit het bestandsselectiescherm wilt verwijderen, selecteert u het gewenste label met ▲ of ▼ en drukt u vervolgens op .</p>

### ✓ Verwante informatie

- [Het bestandsgeheugen gebruiken](#)

## Labels maken en afdrukken op de computer

- [Labels maken met P-touch Editor \(Windows\)](#)
- [Labels maken en afdrukken met P-touch Editor \(Mac\)](#)
- [Labels afdrukken met het printerstuurprogramma \(Windows\)](#)

## Labels maken met P-touch Editor (Windows)

Installeer P-touch Editor en het printerstuurprogramma op een Windows-computer zodat u de labelprinter kunt gebruiken met de computer.

Ga voor de nieuwste stuurprogramma's en software naar de pagina **Downloads** van uw model op de Brother support website: [support.brother.com](http://support.brother.com).

### 1. Start P-touch Editor .

#### • Windows 11

Klik op **Start > Brother P-touch > P-touch Editor** of dubbelklik op het pictogram **P-touch Editor** op het bureaublad.

\*Of de map van Brother P-touch wordt gemaakt, is afhankelijk van het besturingssysteem van de computer.

#### • Windows 10:

Klik op **Start > Brother P-touch > P-touch Editor** of dubbelklik op het pictogram **P-touch Editor** op het bureaublad.

#### • Windows 8.1:

Klik op het pictogram **P-touch Editor** in het scherm **Toepassingen** of dubbelklik op het pictogram **P-touch Editor** op het bureaublad.

### 2. Voer een van de volgende handelingen uit:

- Als u een bestaande lay-out wilt openen, klikt u op **Openen** (4).
- Als u een nieuwe lay-out wilt maken, klikt u op de tab **Nieuw label** en vervolgens op de knop **Nieuw label** (1).
- Als u een nieuwe lay-out wilt maken op basis van een vooraf gedefinieerde lay-out, klikt u op de tab **Nieuw label**, klikt u op de knop van een categorie (2), selecteert u een sjabloon en klikt u op **Maken** (3).

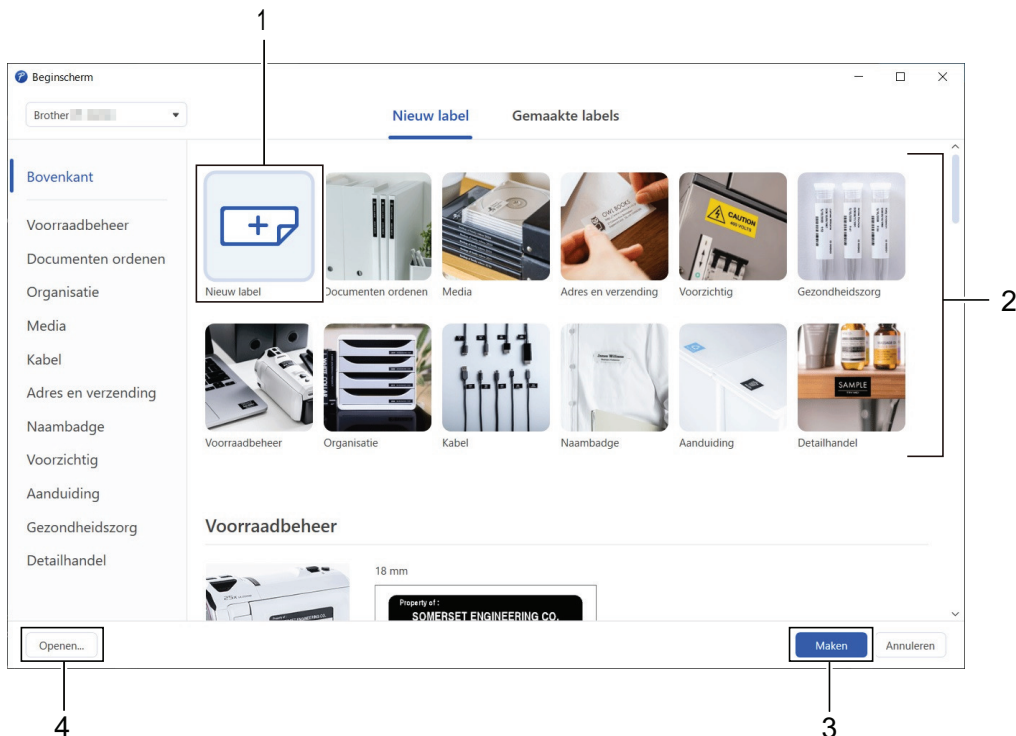

### Verwante informatie

- [Labels maken en afdrucken op de computer](#)

## Labels maken en afdrucken met P-touch Editor (Mac)

Download P-touch Editor vanuit de App Store en installeer het programma op uw Mac.

Installeer P-touch Editor zodat u de labelprinter kunt gebruiken met uw Mac-computer.

1. Dubbelklik op **Macintosh HD > Programma's** en dubbelklik vervolgens op het pictogram **Brother P-touch Editor**.
2. Nadat P-touch Editor is gestart, klikt u op **New (Nieuw)** om een sjabloon te selecteren, maakt u een nieuwe lay-out of opent u een bestaande lay-out.

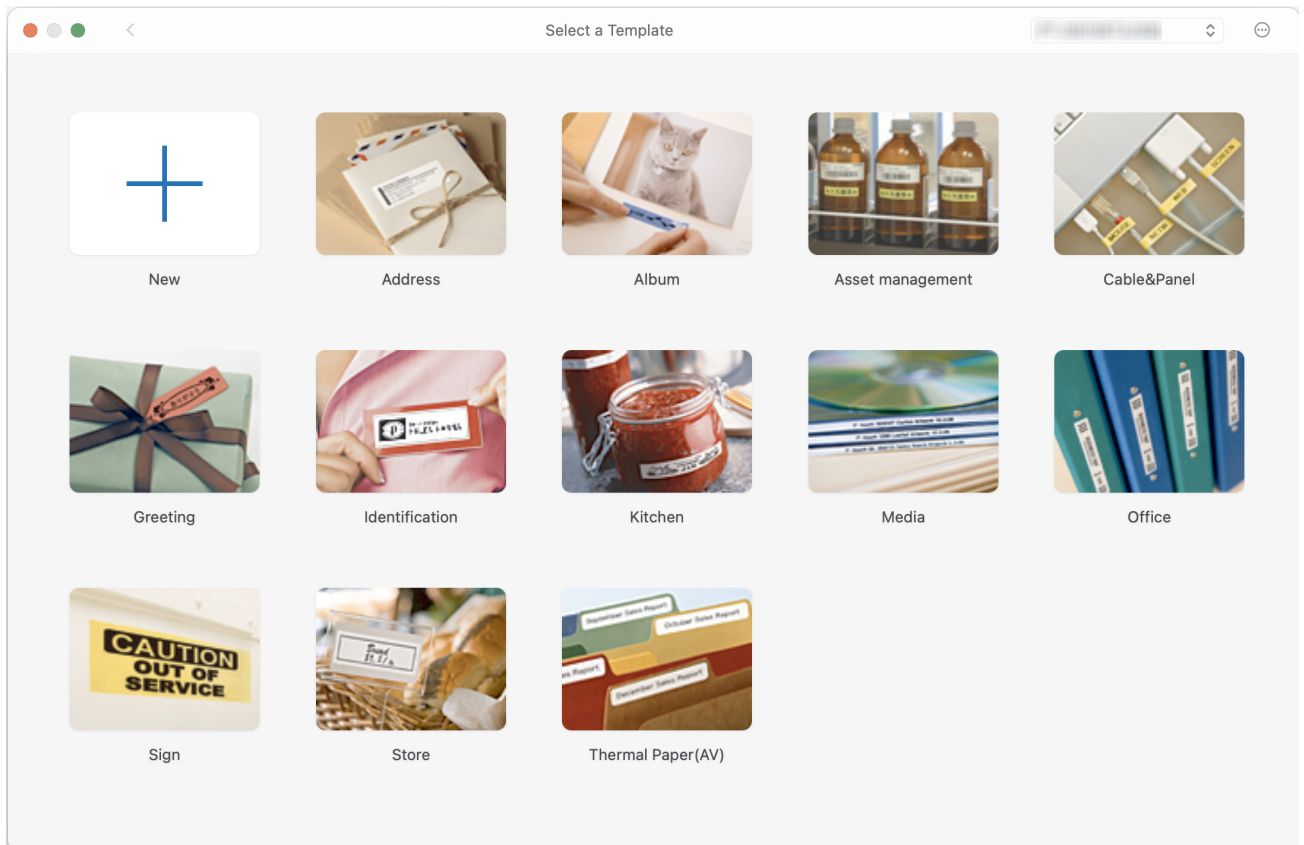

3. Selecteer de afdrukinstellingen.
4. Klik op het pictogram **Print (Afdrukken)**.

### ✓ **Verwante informatie**

- [Labels maken en afdrucken op de computer](#)
  - [Het hoofdvenster van P-touch Editor \(Mac\)](#)

## Het hoofdvenster van P-touch Editor (Mac)

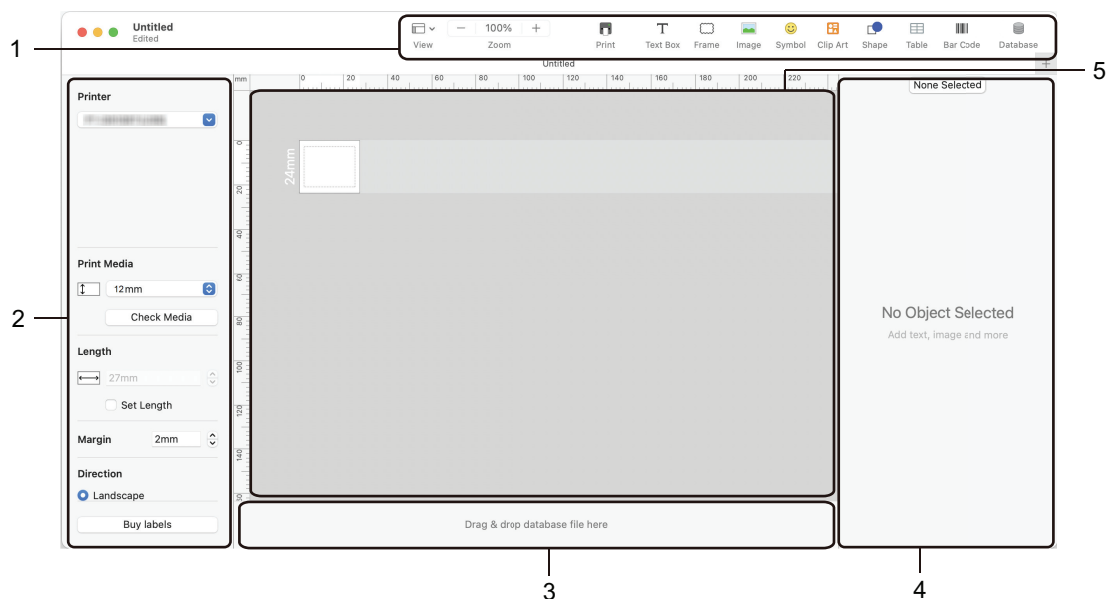

1. Werkbalk
2. Objectcontrole
3. Sectie Databaseverbinding
4. Labelcontrole
5. Lay-outvenster

### ✓ Verwante informatie

- [Labels maken en afdrucken met P-touch Editor \(Mac\)](#)

## Labels afdrukken met het printerstuurprogramma (Windows)

Zorg dat u het printerstuurprogramma hebt geïnstalleerd.

Ga voor de nieuwste stuurprogramma's en software naar de pagina **Downloads** van uw model op de Brother support website: [support.brother.com](http://support.brother.com).

1. Sluit de labelprinter aan op een computer.
2. Open het document dat u wilt afdrukken.
3. Selecteer de afdrুকopdracht in de toepassing die u gebruikt.
4. Selecteer de juiste labelprinter en klik vervolgens op de knop Afdrukeigenschappen of Voorkeuren.  
Het venster van het printerstuurprogramma wordt daarop weergegeven.
5. Wijzig, indien nodig, de instellingen van het printerstuurprogramma.
6. Klik op **OK**.
7. Voltooi de afdrুকtaak.



### Verwante informatie

- [Labels maken en afdrukken op de computer](#)

#### Gerelateerde onderwerpen:

- [De labelprinter met een USB-kabel op een computer aansluiten](#)
- [Bluetooth in- of uitschakelen](#)
- [Het printerstuurprogramma en de software op een computer installeren \(Windows\)](#)

## Labels afdrukken met mobiele apparaten

Gerelateerde modellen: PT-D460BT

- [De app Brother iPrint&Label App installeren](#)
- [Labels maken en afdrukken met mobiele apparaten](#)

## De app Brother iPrint&Label App installeren

Gerelateerde modellen: PT-D460BT

Gebruik de app iPrint&Label van Brother om rechtstreeks af te drukken vanaf een iPhone, iPad, iPod touch of een mobiel apparaat met Android™.

App	Kenmerken
Brother iPrint&Label	Labels voor zakelijk gebruik maken, bijvoorbeeld barcodes, labels voor kantoorapparatuur of labels voor archiefmappen.

Ga voor meer informatie over de beschikbare mobiele apps voor de printer naar <https://support.brother.com/g/d/f5f9>



### Verwante informatie

- [Labels afdrukken met mobiele apparaten](#)



## Labels maken en afdrukken met mobiele apparaten

Gerelateerde modellen: PT-D460BT

Zorg dat de labelprinter via Bluetooth of met een USB-kabel is verbonden met het mobiele apparaat.

1. Start de app voor het afdrukken van labels op het mobiele apparaat.
2. Selecteer een labelsjabloon of -ontwerp.



U kunt ook een eerder gemaakt label of gemaakte afbeelding selecteren en die afdrukken.

3. Ga naar het menu Afdrukken van de app voor het afdrukken van labels.



### Verwante informatie

- [Labels afdrukken met mobiele apparaten](#)

## Routineonderhoud

- [Onderhoud](#)

## Onderhoud

Verwijder de batterijen en koppel de netspanningsadapter altijd los voordat u de labelprinter gaat reinigen.

- >> [Het apparaat reinigen](#)
- >> [De printkop reinigen](#)
- >> [De tapesnijder reinigen](#)

### Het apparaat reinigen

1. Verwijder stof en vlekken met een zachte, droge doek van de labelprinter.
2. Gebruik een licht bevochtigde doek voor moeilijk te verwijderen vlekken.



Gebruik geen verfverdunner, benzeen, alcohol of andere organische oplosmiddelen. Hierdoor kan de behuizing vervormen of het oppervlak van de labelprinter beschadigen.

### De printkop reinigen

Als de afgedrukte labels strepen vertonen of als de tekens niet goed leesbaar zijn, is de printkop waarschijnlijk vuil.

Reinig de printkop met een wattenstaafje of de optionele printkopreinigingscassette (TZe-CL4).

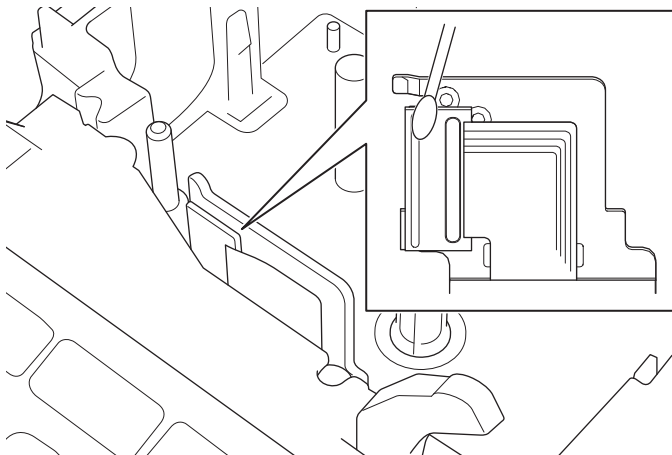

- Raak de printkop niet met uw vingers aan.
- Lees en volg de instructies die met de printkopreinigingscassette zijn meegeleverd.

### De tapesnijder reinigen

Bij veelvuldig gebruik kan zich tapelijm ophopen op het mes van de tapesnijder, waardoor het mes bot wordt en de tape in de snijeenheid kan vastlopen.

---

Veeg het mes van de tapesnijder ongeveer één keer per jaar schoon met een wattenstaafje met isopropylalcohol (ontsmettingsalcohol).

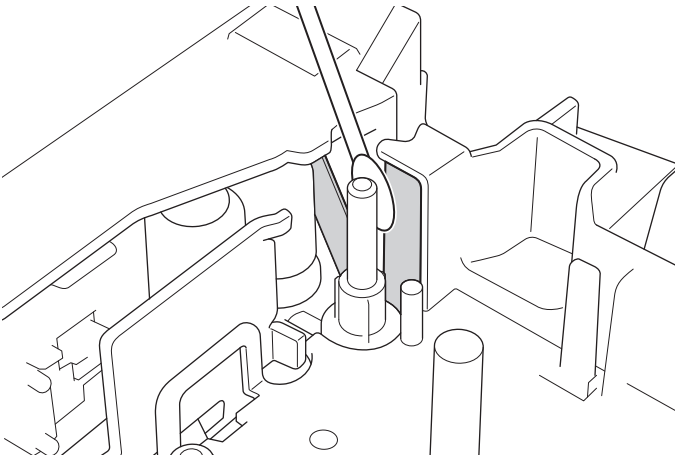

- Raak het mes van de tapesnijder niet met uw vingers aan.
  - Volg bij het gebruik van isopropylalcohol de veiligheidsvoorschriften van de fabrikant.
- 



### Verwante informatie

- [Routineonderhoud](#)
-

## Problemen oplossen



- Als u problemen ondervindt met de labelprinter
- Foutmeldingen en onderhoudsberichten
- De versie-informatie controleren
- De labelprinter resetten

## Als u problemen ondervindt met de labelprinter

In dit hoofdstuk wordt uitgelegd hoe u algemene problemen oplost die kunnen optreden bij gebruik van de labelprinter.

Als het probleem nog niet is opgelost >> *Verwante informatie* Als u de oplossing voor uw probleem niet in dit hoofdstuk kunt vinden, ga dan naar de Brother support website: [support.brother.com](http://support.brother.com).

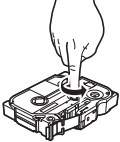
Probleem	Oplossing
De labelprinter drukt niet af.	<ul style="list-style-type: none"> <li>Controleer of de tapecassette op de juiste wijze is geplaatst.</li> <li>Vervang de tapecassette als die leeg is. Ga voor het bestellen van verbruiksartikelen en accessoires naar <a href="http://www.brother.com">www.brother.com</a>.</li> <li>Controleer of de deksel van de tapehouder goed dicht zit.</li> <li>Controleer of de labelprinter aan staat.</li> <li>(PT-D460BT) Controleer of Bluetooth op de computer of het mobiele apparaat is ingeschakeld.</li> <li>(PT-D460BT) Controleer of de labelprinter via Bluetooth met de computer of het mobiele apparaat is verbonden.</li> <li>Controleer of de labelprinter is geselecteerd in de app Brother iPrint&amp;Label.</li> <li>Controleer of de labelprinter niet is gekoppeld aan een ander apparaat.</li> <li>Zorg dat de labelprinter en het mobiele apparaat of de computer niet te ver van elkaar verwijderd zijn om communicatie mogelijk te maken.</li> <li>(PT-D460BT) Controleer of de functie voor automatische Bluetooth-verbinding op een andere computer of een ander mobiel apparaat niet is ingeschakeld.</li> <li>Zorg dat er geen apparaten die radiogolven uitstralen (bijvoorbeeld een magnetron) dicht in de buurt staan.</li> <li>Controleer of het nieuwste printerstuurprogramma is geïnstalleerd als u afdrukt vanaf een computer.</li> <li>Sluit de labelprinter met de meegeleverde USB-kabel aan op de computer als u afdrukt vanaf een computer.</li> <li>Als de printkop vuil is, reinig deze dan met een wattenstaafje of de optionele printkopreinigingscassette (TZe-CL4).</li> </ul>
<ul style="list-style-type: none"> <li>De tape wordt niet juist ingevoerd.</li> <li>De tape loopt vast in de labelprinter.</li> </ul>	<ul style="list-style-type: none"> <li>Als de tape gekreukeld is, verwijdert u het gekreukelde deel.</li> <li>Als de tape is vastgelopen, verwijdert u de tapecassette, verwijdert u de vastgelopen tape en snijdt u de beschadigde tape af.</li> <li>Controleer of het uiteinde van de tape goed onder de tapegeleider is geplaatst.</li> <li>Controleer of de tape in de richting van de tape-uitgang is geplaatst.</li> <li>Verwijder de tapecassette en plaats deze opnieuw.</li> </ul>
Er is een fout opgetreden bij het gebruik van een mobiele app.	Ga naar het menu Instellingen op het mobiele apparaat en selecteer <b>Support (Ondersteuning) &gt; Veelgestelde vragen en probleemoplossing</b> .
Het scherm is vergrendeld.	<ul style="list-style-type: none"> <li>Zet het interne geheugen terug naar de fabriekswaarden. Meer informatie &gt;&gt; <i>Gerelateerde onderwerpen</i></li> <li>Koppel de netspanningsadapter los en haal de batterijen minimaal tien minuten uit het apparaat.</li> </ul>
Het LCD-scherm blijft leeg na het inschakelen.	Controleer of de batterijen op de juiste wijze zijn geplaatst en of de met de labelprinter meegeleverde netspanningsadapter op de juiste wijze is aangesloten.
De berichten op het LCD-scherm worden in een vreemde taal weergegeven.	Kies de juiste taal voor het LCD-scherm. Meer informatie >> <i>Gerelateerde onderwerpen</i>
De labelprinter stopt tijdens het afdrukken van een label.	<ul style="list-style-type: none"> <li>Vervang de tapecassette als de gestreepte tape zichtbaar is, omdat hiermee wordt aangegeven dat het einde van de tape is bereikt.</li> <li>Vervang alle batterijen of sluit de netspanningsadapter direct aan op de labelprinter.</li> </ul>

Probleem	Oplossing
De eerder opgeslagen labelbestanden zijn niet beschikbaar.	Alle bestanden die in het interne geheugen zijn opgeslagen, worden verwijderd als de batterijen bijna leeg zijn of als de netspanningsadapter wordt losgekoppeld.
<ul style="list-style-type: none"> <li>Het installeren van het printerstuurprogramma mislukt ook als ik de procedure volledig opvolg. (Windows)</li> <li>De printer wordt niet weergegeven in P-touch Editor, ondanks dat ik het printerstuurprogramma heb geïnstalleerd. (Windows)</li> </ul>	<p>Als u de labelprinter niet kunt gebruiken, hoewel u het printerstuurprogramma hebt geïnstalleerd:</p> <ol style="list-style-type: none"> <li>Download het verwijderprogramma voor het printerstuurprogramma op de pagina van uw model op <a href="http://support.brother.com">support.brother.com</a>.</li> <li>Gebruik het verwijderprogramma voor het printerstuurprogramma om de gegevens van de printer te verwijderen.</li> <li>Voer het installatieprogramma van het printerstuurprogramma opnieuw uit en volg daarbij de aanwijzingen op het scherm.</li> </ol>
Het inktlint is losgekomen van de inktrol.	<p>Als het inktlint is beschadigd, vervangt u de tapecassette. Als dat niet het geval is, hoeft u de tape niet af te snijden. Haal de tapecassette zorgvuldig uit de printer en wind het losgeraakte deel van het inktlint weer om de spoel.</p> 
De afgedrukte barcodes of QR-codes kunnen niet worden gelezen.	<ul style="list-style-type: none"> <li>Vervang de tape. (Aanbevolen: zwarte tekens op witte tape)</li> <li>Gebruik de toepassing om, indien mogelijk, de barcodes of QR-codes te vergroten.</li> </ul>
Ik weet het versienummer van de firmware voor de labelprinter niet.	Het versienummer van de firmware en andere gegevens kunnen op het LCD-scherm worden weergegeven. Meer informatie ►► <i>Gerelateerde onderwerpen</i>
Na het afdrukken van het label is er te veel marge (ruimte) aan weerszijden van de tekst.	<ul style="list-style-type: none"> <li>Selecteer <i>Smalle marge</i>, <i>Ketting of Geen snede</i> voor de opties voor kleinere marges. Meer informatie ►► <i>Gerelateerde onderwerpen</i></li> <li>Nadat het laatste label is afgedrukt, drukt u tegelijkertijd op  en  om de tape door te voeren en het laatste label uit te voeren en af te snijden. Als u deze methode gebruikt, voert de labelprinter circa 23 mm tape door voor het volgende nieuwe label.</li> </ul>
De grootte lettertype kan niet worden vergroot.	Het lettertype is al op de maximale grootte ingesteld voor de breedte van het label of de labellengte is ingesteld en dat betekent dat er een limiet is voor de lettertype-grootte om te voorkomen dat de opgegeven lengte wordt overschreden.
Bij het afdrukken van meerdere labels wordt het laatste label onjuist afgesneden.	Als <i>Ketting</i> is ingeschakeld, voer de tape dan door tot het laatste afgedrukte label wordt uitgevoerd en druk vervolgens op de hendel van de tapesnijder om het label handmatig af te snijden.
Ik kan de printerfirmware niet updaten met P-touch Update Software, Transfer Express of Mac Update Tool.	Start de printer opnieuw en voer de update van de firmware opnieuw uit. Druk tijdens de firmware-update geen enkele knop in. Wacht tot het beginscherm automatisch wordt weergegeven.
De labelprinter werkt niet naar behoren.	<ul style="list-style-type: none"> <li>Zet het interne geheugen terug naar de fabriekswaarden. Meer informatie ►► <i>Gerelateerde onderwerpen</i></li> <li>Koppel de netspanningsadapter los en haal de batterijen minimaal tien minuten uit het apparaat.</li> </ul>



## Verwante informatie

- [Problemen oplossen](#)

---

**Gerelateerde onderwerpen:**

- [De labelprinter resetten](#)
  - [De taal instellen](#)
  - [De versie-informatie controleren](#)
  - [Opties voor het afsnijden van de tape](#)
-



## Foutmeldingen en onderhoudsberichten

>> [PT-D410](#)

>> [PT-D460BT](#)

### PT-D410

Melding	Oorzaak/oplossing
Controleer # ingevoerde cijfers!	Het aantal cijfers dat is ingevoerd in de barcodegegevens komt niet overeen met het aantal cijfers dat is ingesteld in de parameters voor barcodes. Voer het juiste aantal cijfers in.
Fout met snijder!	De hendel van de tapesnijder werd ingedrukt terwijl u probeerde af te drukken of tape probeerde door te voeren. Als er tape is vastgelopen in de snijeenheid, verwijdert u de tape. Schakel de labelprinter uit en weer in voordat u verder gaat.
Systeemfout XX	Neem contact op met de klantenservice van Brother.
Te lang!	De lengte van de ingevoerde tekst is langer dan 999 mm. Wijzig de tekst zodanig dat de lengte van het label minder is dan 999 mm.
Tekst te lang!	De lengte van de ingevoerde tekst overschrijdt de lengte-instelling. Bewerk de tekst zodat deze binnen de ingestelde lengte past of wijzig de lengte-instelling.

### PT-D460BT

Melding	Oorzaak/oplossing
Controleer het aantal ingevoerde cijfers	Het aantal cijfers dat is ingevoerd in de barcodegegevens komt niet overeen met het aantal cijfers dat is ingesteld in de parameters voor barcodes. Voer het juiste aantal cijfers in.
Fout met snijder!	Als er tape is vastgelopen in de snijeenheid, verwijdert u de tape. Schakel de labelprinter uit en weer in voordat u verder gaat.
Label te lang!	De lengte van de ingevoerde tekst is langer dan 999 mm. Wijzig de tekst zodanig dat de lengte van het label minder is dan 999 mm.
Systeemfout XX	Neem contact op met de klantenservice van Brother.
Tekst te lang!	De lengte van de ingevoerde tekst overschrijdt de lengte-instelling. Bewerk de tekst zodat deze binnen de ingestelde lengte past of wijzig de lengte-instelling.

### Verwante informatie

- [Problemen oplossen](#)

## De versie-informatie controleren

Het versienummer van de firmware en andere gegevens kunnen op het LCD-scherm worden weergegeven. U hebt deze gegevens soms nodig als u Brother belt met een vraag over het gebruik of over de garantie.

>> [PT-D410](#)

>> [PT-D460BT](#)

### PT-D410

1. Druk op .
2. Druk op ▲ of ▼ om [Versie-informatie] weer te geven en druk vervolgens op **OK**.

### PT-D460BT

1. Druk op .
2. Druk op ◀ of ▶ om [In- stellingen] weer te geven en druk vervolgens op **OK**.
3. Druk op ▲ of ▼ om [Versie-informatie] weer te geven en druk vervolgens op **OK**.

### Verwante informatie

- [Problemen oplossen](#)

## De labelprinter resetten

U kunt het interne geheugen van de labelprinter resetten als u alle opgeslagen labelbestanden wilt wissen of als de labelprinter niet naar behoren functioneert.

- [De printer terugzetten naar de fabrieksinstellingen](#)
- [Een reset uitvoeren via het LCD-scherm](#)







## De printer terugzetten naar de fabrieksinstellingen

Gerelateerde modellen: PT-D410

### OPMERKING

Alle tekst, opmaakinstellingen, optie-instellingen en opgeslagen labelbestanden worden gewist bij het resetten van de labelprinter.

Daarnaast worden alle taal- en maateenheidinstellingen gewist.

1. Schakel de labelprinter uit.
2. Houd  en  ingedrukt.
3. Druk, terwijl u  en  ingedrukt houdt, eenmaal op  en laat vervolgens  en  los.

### OPMERKING

Laat  los voordat u de andere toetsen loslaat.

### ✓ Verwante informatie

- [De labelprinter resetten](#)

## Een reset uitvoeren via het LCD-scherm

Gerelateerde modellen: PT-D460BT

1. Druk op .
2. Druk op ◀ of ▶ om [In- stellingen] weer te geven en druk vervolgens op **OK**.
3. Druk op ▲ of ▼ om [Resetten] weer te geven en druk vervolgens op **OK**.
4. Druk op ▲ of ▼ om de resetmethode weer te geven en druk vervolgens op **OK**.  
Er verschijnt een melding waarin u wordt gevraagd de resetoctie te bevestigen.
5. Druk op **OK**.



Als u de resetoctie [Alle instellingen resetten] of [Fabrieksinstellingen] gebruikt, moet u na het resetten de standaardtaal opnieuw instellen.

Resetocties	Details
Alle instellingen resetten	Het bestandsgeheugen wordt NIET gewist. De instellingsgegevens worden gewist en alle instellingen worden teruggezet naar de fabriekswaarden.
Alle inhoud wissen	Het bestandsgeheugen wordt gewist. De instellingsgegevens worden NIET gewist en alle instellingen blijven behouden.
Fabrieksinstellingen	Het bestandsgeheugen, de labels en de aangepaste instellingen worden teruggezet naar de fabriekswaarden.



### Verwante informatie

- [De labelprinter resetten](#)

## Appendix

- [Specificaties](#)
- [Brother Help en klantondersteuning](#)

## Specificaties

- >> Afdrukken
- >> Grootte
- >> Interface
- >> Omgeving
- >> Voeding
- >> Media
- >> Geheugen
- >> Compatibel besturingssysteem

### Afdrukken

<b>Afdruksnelheid</b> (Afhankelijk van de gebruikte media.)	Maximaal 20 mm/s (PT-D410) Maximaal 30 mm/s (PT-D460BT)
<b>Maximale afdrukhoogte</b>	15,8 mm (bij gebruik van 18 mm tape) <sup>1</sup>

<sup>1</sup> De werkelijke tekengrootte is mogelijk kleiner dan de maximale afdrukhoogte.

### Grootte

<b>Gewicht</b>	Circa 760 g (zonder batterijen en tapecassette) (PT-D410) Circa 770 g (zonder batterijen en tapecassette) (PT-D460BT)
<b>Afmetingen</b>	Circa Circa 187 mm (B) × 178 mm (D) × 72 mm (H) (PT-D410) Circa 187 mm (B) × 178 mm (D) × 72 mm (H) (PT-D460BT)
<b>LCD-scherm</b>	128 x 48 punten (PT-D410) 320 x 120 punten (PT-D460BT)

### Interface

<b>USB</b>	USB 2.0 (Full Speed) (Micro B)
<b>Bluetooth</b> (PT-D460BT)	Bluetooth 5.0 SPP: iAP2

### Omgeving

<b>Bedrijfstemperatuur</b>	Tussen 10 °C en 35 °C
<b>Luchtvochtigheid tijdens bedrijf</b>	Tussen 20% en 80% Maximale natteboltemperatuur: 27 °C

### Voeding

<b>Batterij</b>	Zes AA-alkalinebatterijen (LR6) Netspanningsadapter (AD-E001A)
-----------------	---

### Media

<b>Tapebreedte</b>	Standaard TZe -tapecassette: 3,5 mm, 6 mm, 9 mm, 12 mm, 18 mm
<b>Aantal regels</b>	Tape van 18 mm: 1-5 regels Tape van 12 mm: 1-3 regels Tape van 9 mm: 1-2 regels

---

	Tape van 6 mm: 1-2 regels Tape van 3,5 mm: Eén regel
--	---

## Geheugen

<b>Tekstbuffer</b>	Maximaal 280 tekens
<b>Bestandsopslag</b>	Maximaal 50 bestanden (PT-D410) Maximaal 70 bestanden (PT-D460BT)

## Compatibel besturingssysteem

Ga voor de nieuwste lijst met compatibele software naar [support.brother.com](http://support.brother.com).

## Verwante informatie

- [Appendix](#)



## Brother Help en klantondersteuning

Voor hulp bij het gebruik van uw product van Brother gaat u naar [support.brother.com](http://support.brother.com). Hier vindt u veelgestelde vragen en tips voor problemen oplossen. U kunt hier ook de nieuwste software, stuurprogramma's en firmware downloaden om de prestaties van het apparaat te verbeteren, en documentatie voor gebruikers die ertoe bijdragen dat u het Brother-product optimaal gebruikt.

Voor meer informatie over het product en de ondersteuningsmogelijkheden raadpleegt u de website uw lokale Brother-leverancier. Ga naar [www.brother.com](http://www.brother.com) voor de contactgegevens van uw lokale Brother-leverancier en om uw nieuwe product te registreren.



### Verwante informatie

- [Appendix](#)
-

brother



DUT  
Versie 0