



Brugsanvisning

PT-D410

PT-D460BT

Indholdsfortegnelse

Før du bruger din labelprinter	1
Definitioner af bemærkninger.....	2
Generelle forholdsregler.....	3
Varemærker og licenser.....	4
Vigtig oplysning.....	5
Opsætning af din labelprinter	6
Beskrivelse af dele.....	7
Oversigt over displayet.....	8
Tastaturoversigt.....	10
Tilslut lysnetadapteren.....	14
Isæt batterier.....	15
Isæt tapekassetten.....	16
Tænd/sluk labelprinterens.....	17
Indstil sprog.....	18
Indstil måleenheder.....	19
Indstil automatisk slukning.....	20
Aktiver eller deaktiver Bluetooth.....	22
Fremføring af tape.....	23
Juster displayets kontrast.....	24
Tænd/sluk for baggrundsbelysningen.....	25
Installation af software	26
Installation af printerdriveren og software på en computer (Windows).....	27
Tilgængelige programmer.....	28
Tilslutning af labelprinterens til en computer.....	29
Tilslutning af labelprinterens til en computer ved hjælp af et USB-kabel.....	30
Rediger en label	31
Tilføj tekst til din label.....	32
Tilføj en ny tekstlinje på din label.....	33
Tilføj en ny blok med tekst på din label.....	35
Slet en tekst.....	37
Indsæt en fane.....	38
Ændre tabulatorlængden.....	39
Brug tekstpåmindelse til at autofuldføre almindelige ord.....	40
Rydde tekstpåmindelser i hukommelsen.....	41
Aktiver eller deaktiver tekstpåmindelse.....	42
Indtast symboler.....	43
Indtast symboler med symbolfunktionen.....	44
Indstil symbolhistorik.....	45
Symbolindstillinger.....	46
Indtast tegn med accent.....	50
Indstillinger for tegn med accent.....	51
Indstilling af tegnattributter.....	53
Anvend tegne-egenskaber på et tegn.....	54
Anvend tegnegenskaber på en tekstlinje.....	55
Indstillingsmuligheder for attributter.....	57





Indstil automatisk tilpasning	59
Indstil labellængde	60
Indstilling af rammer	61
Anvend autoformat-layouts	64
Brug af skabeloner	65
Skabelonindstillinger	67
Skabelonindstillinger	68
Brug af bloklayouts.....	70
Indstillinger for bloklayout.....	72
Indstillinger for bloklayout.....	74
Opret en stregkodelabel.....	76
Opret og udskriv stregkoder	77
Rediger eller slet en stregkode og stregkodedata	80
Udskrivning af labels	81
Forhåndsvis labels	82
Udskrivning af labels	83
Sekventiel udskrivning.....	84
Spejlvendt udskrivning	85
Vælg en indstilling for afskæring	86
Indstillinger for tapeafskæring	87
Juster labellængden.....	89
Brug af filhukommelsen	90
Gem labelfiler	91
Udskrivning, åbning og sletning af en gemt label.....	92
Opret og udskriv labels ved hjælp af din computer	93
Opret labels ved hjælp af P-touch Editor (Windows)	94
Opret labels og udskriv ved hjælp af P-touch Editor (Mac).....	95
Hovedvindue for P-touch Editor (Mac)	96
Udskrivning af labels ved hjælp af printerdriveren (Windows)	97
Udskriv labels ved hjælp af mobilenheder	98
Installer appen Brother iPrint&Label	99
Opret labels og udskriv ved hjælp af mobilenheder	100
Rutinemæssig vedligeholdelse	101
Vedligeholdelse	102
Fejlfinding	104
Hvis du har problemer med din labelprinter	105
Fejlmeddelelser og vedligeholdelsespåmindelser.....	107
Kontroller versionsoplysningerne	108
Nulstil labelprinterens.....	109
Nulstilling af printer til fabriksindstillinger.....	110
Nulstil ved hjælp af displayet.....	111
Appendiks.....	112
Specifikationer.....	113
Hjælp og kundesupport til Brother.....	115

Før du bruger din labelprinter

- [Definitioner af bemærkninger](#)
- [Generelle forholdsregler](#)
- [Varemærker og licenser](#)
- [Vigtig oplysning](#)

Definitioner af bemærkninger

Vi bruger følgende symboler og konventioner gennem hele brugsanvisningen:

 FARE	FARE angiver en umiddelbart farlig situation, som vil medføre livsfare eller alvorlig personskade, hvis den ikke undgås.
 ADVARSEL	ADVARSEL angiver en potentielt farlig situation, som kan medføre livsfare eller alvorlig personskade, hvis den ikke undgås.
 FORSIGTIG	FORSIGTIG indikerer en potentielt farlig situation, der kan medføre mindre eller moderate skader, hvis den ikke undgås.
VIGTIGT	VIGTIGT indikerer en potentielt farlig situation, der kan medføre skade på materiel eller tab af produktfunktionalitet, hvis den ikke undgås.
BEMÆRK	BEMÆRK angiver driftsmiljøet, betingelserne for installation eller særlige betingelser for brug.
	Tipsikonet angiver nyttige tips og supplerende oplysninger.
Fed	Fed skrift angiver knapper på maskinens kontrolpanel eller computerskærmen.
<i>Kursiv</i>	Kursiv skrift fremhæver et vigtigt punkt eller henviser til et relateret emne.
Courier New	Skrifttypen Courier New identificerer meddelelser, der vises på maskinens display.



Relaterede informationer

- [Før du bruger din labelprinter](#)

Generelle forholdsregler

- Afhængigt af stedet, materialet og miljøforholdene kan labelen gå løs eller sidde permanent fast, og farven på labels kan ændre sig eller smitte af på andre genstande. Inden en label sættes på, skal omgivelserne og materialet kontrolleres. Test labelen ved at sætte et lille stykke af den på et ikke iøjnefaldende område af den relevante overflade.
- Brug IKKE maskine, komponenter eller forbrugsvarer på nogen måde eller til noget formål, som ikke er beskrevet i denne vejledning. Hvis du gør dette, kan det medføre ulykker eller skader.
- Brug kun Brother TZe-tape i labelprinter. Brug IKKE tape, der ikke har -mærket.
- Brug en blød klud til at rense printhovedet; rør aldrig ved printhovedet.
- Tryk IKKE for hårdt på tapeafskærerarmen.
- Forsøg IKKE at udskrive labels ved hjælp af en tom tapekassette. Det beskadiger printhovedet.
- Træk IKKE i tapen under udskrivning eller fremføring; det vil beskadige tapen og labelprinter.
- Alle data, der er gemt i hukommelsen, går tabt ved fejl, ved reparation af printer, eller hvis batterierne aflades helt.
- Printede tegn kan se anderledes ud end ved forhåndsvisningen, da din enheds eller computers skærm kan have en højere opløsning end labelprinter.
- Længden af den trykte label kan afvige fra den viste labellængde.
- Når strømmen er afbrudt i to minutter, slettes al tekst, alle formatindstillinger og eventuelle tekstfiler gemt i hukommelsen.
- Sørg for at læse de instruktioner, der følger med stoftape til påstrykning, ekstra kraftigt klæbende tape, eller andre typer specialtape og overhold alle forholdsregler, som er anført i instruktionerne.
- En beskyttende, gennemsigtig film er placeret på displayet under fremstilling og forsendelse. Fjern denne film inden brug.



Relaterede informationer

- [Før du bruger din labelprinter](#)

Varemærker og licenser

- Android er et varemærke, der tilhører Google LLC.
- Google Play og Google Play-logoet er varemærker, der tilhører Google LLC.
- Bluetooth®-ordmærket og -logoerne er registrerede varemærker, der tilhører Bluetooth SIG, Inc., og enhver brug, som Brother Industries, Ltd. gør af sådanne mærker, finder sted under licens. Andre varemærker og varebetegnelser tilhører deres respektive ejere.
- QR Code er et registreret varemærke, der tilhører DENSO WAVE INCORPORATED.
- Mac, iPad, iPhone og iPod touch er varemærker, der tilhører Apple Inc.
- QR Code Generating Program © 2008 DENSO WAVE INCORPORATED.
- Dele af denne software er ophavsret © 2014 The FreeType Project (www.freetype.org). Alle rettigheder forbeholdes.

Alle handelsnavne og produktnavne, der forekommer på Brother-produkter, relaterede dokumenter og eventuelle andre materialer er alle varemærker eller registrerede varemærker, som tilhører deres respektive virksomheder.



Relaterede informationer

- [Før du bruger din labelprinter](#)

Vigtig oplysning

- Indholdet af dette dokument og specifikationerne for denne labelprinter kan ændres uden varsel.
- Brother forbeholder sig ret til at foretage ændringer uden varsel i specifikationer og materiale indeholdt her og skal ikke kunne holdes ansvarlig for nogen form for skade (inklusive følgeskade) forårsaget af tillid til det præsenterede materiale, herunder men ikke begrænset til trykfejl eller andre fejl i forbindelse med publikationerne.
- Denne labelprinter understøtter ikke trådløs forbindelse.
- Skærbillederne i dette dokument kan variere afhængigt af din computers operativsystem, din produktmodel og softwareversion.
- Inden du bruger labelprinter, skal du læse alle de dokumenter, der fulgte med labelprinter, så du kender til sikkerhed og anvendelse.
- Der kan være forskelle mellem din labelprinter og den labelprinter, der vises i illustrationerne.
- De tilgængelige forsyningsstoffer kan variere afhængigt af dit land eller område.
- Vi anbefaler brug af den nyeste version af P-touch Editor.
- Du kan holde din labelprinters ydeevne opdateret ved at besøge support.brother.com for at kontrollere for de seneste firmwareopdateringer. Ellers er nogle af labelprinterens funktioner muligvis ikke tilgængelige.
- Når du udskifter eller bortskaffer din labelprinter, anbefaler Brother på det kraftigste, at du nulstiller den til fabriksindstillingerne for at fjerne alle personlige oplysninger.



Relaterede informationer

- [Før du bruger din labelprinter](#)

Opsætning af din labelprinter

- [Beskrivelse af dele](#)
- [Oversigt over displayet](#)
- [Tastaturoversigt](#)
- [Tilslut lysnetadapteren](#)
- [Isæt batterier](#)
- [Isæt tapekassetten](#)
- [Tænd/sluk labelprinter](#)
- [Indstil sprog](#)
- [Indstil måleenheder](#)
- [Indstil automatisk slukning](#)
- [Aktiver eller deaktiver Bluetooth](#)
- [Fremføring af tape](#)
- [Juster displayets kontrast](#)
- [Tænd/sluk for baggrundsbelysningen](#)

Beskrivelse af dele

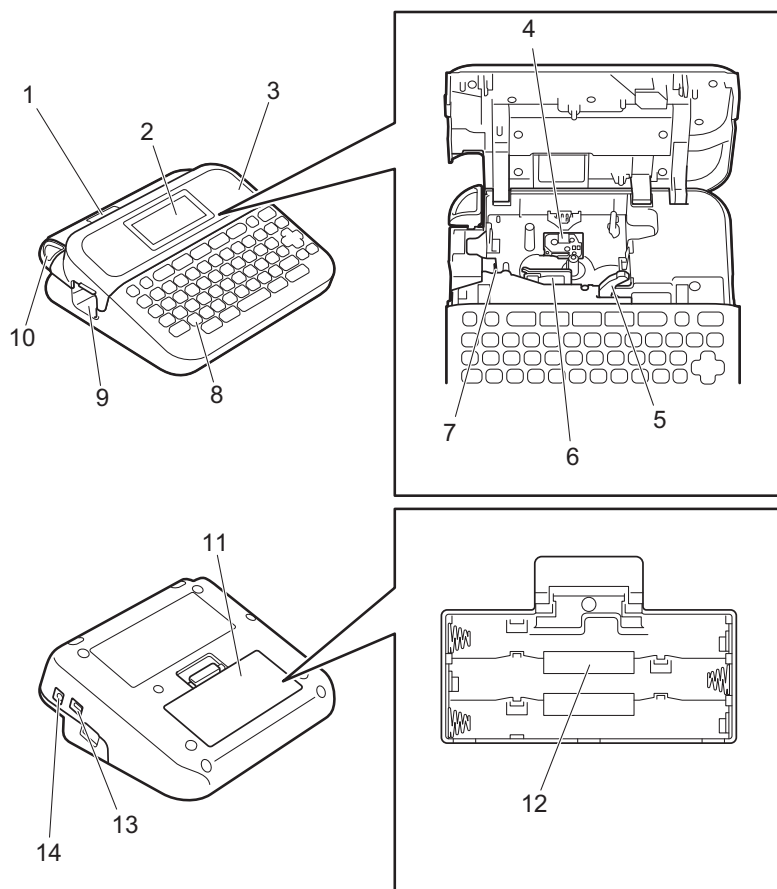

1. Tapekassettevindue
2. Flydende krystalskærm (LCD)
3. Dæksel til tapekassetterum
4. Tapekassetterum
5. Frigørelseshåndtag
6. Printhead
7. Tapeafskæring
8. Tastatur
9. Tapeudgangsåbning
10. Tapeafskæringshåndtag
11. Batteridæksel
12. Batterirum
13. USB-port
14. Lysnetadapterstik



Relaterede informationer

- [Opsætning af din labelprinter](#)

Oversigt over displayet

>> [PT-D410](#)

>> [PT-D460BT](#)

PT-D410

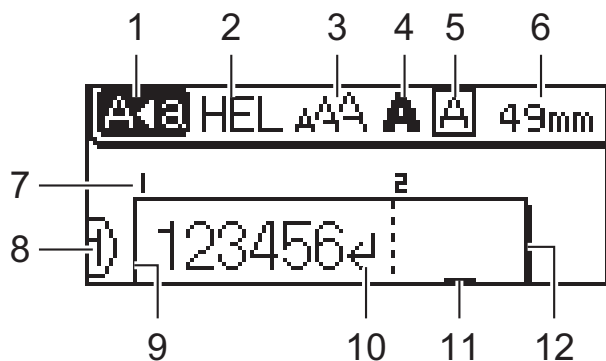

1. Caps Lock-tilstand

Angiver om Caps-lock-tilstand er slået til.

2. Aktuel skrifttype

Angiver den aktuelle skrifttype.

3. Tegnstørrelse

Angiver den aktuelle tegnstørrelse.

4. Tegntypografi

Angiver den aktuelle tegntypografi.

5. Ramme

Angiver om en ramme er indstillet.

6. Tapelængde

Angiver tapelængden for den indtastede tekst.

7. Bloknummer

Angiver bloknummeret.

8. Linjenummer

Angiver linjenummer i labellayoutet.

9. Startlinje

Angiver startlinjen.

10. Linjeskiftssymbol

Angiver slutningen på en tekstlinje.

11. Markør

Angiver den aktuelle position for dataindtastning.

Nye tegn vises til venstre for markøren.

12. Slutlinje

Angiver slutlinjen.

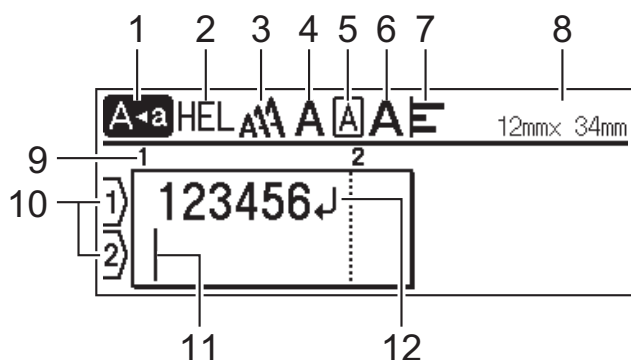

1. Caps Lock-tilstand

Angiver om Caps-lock-tilstand er slået til.

2. Aktuel skrifttype

Angiver den aktuelle skrifttype.

3. Tegnstørrelse

Angiver den aktuelle tegnstørrelse.

4. Tegntypografi

Angiver den aktuelle tegntypografi.

5. Ramme

Angiver om en ramme er indstillet.

6. Bredde

Angiver tegnbredden.

7. Juster

Angiver tekstjusteringen.

8. Tapebredde x Labellængde

Angiver tapebredde og labellængde.

Den labellængde, der vises på displayet, kan afvige en smule fra den faktiske labellængde ved udskrivning.

9. Bloknummer

Angiver bloknummeret.

10. Linjenummer

Angiver linjenummer i labellayoutet.

11. Markør

Angiver den aktuelle position for dataindtastning.

Nye tegn vises til venstre for markøren.

12. Linjeskiftssymbol

Angiver slutningen på en tekstlinje.



Relaterede informationer

- [Opsætning af din labelprinter](#)

Tastaturoversigt

>> PT-D410

>> PT-D460BT

PT-D410

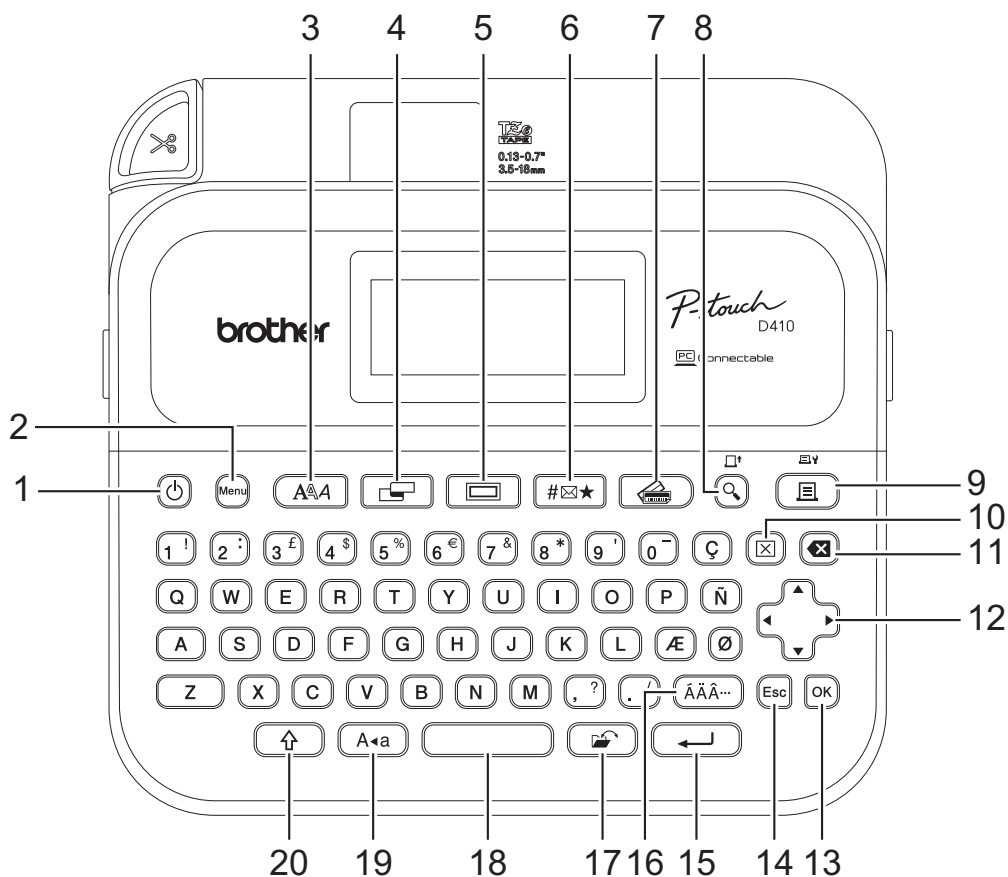

1. Tænd/sluk

Tryk for at tænde eller slukke for labelmaskinen. Tryk for at tænde eller slukke for labelprinterens.

2. Menu

Tryk for at få adgang til hovedmenuen.

3. Skrifttype

Tryk for at vælge en skrifttype.

4. Label

Tryk for at tilgå labelattributter.

5. Ramme

Tryk for at vælge en ramme.

6. Symbol

Tryk for at vælge og indsætte et symbol fra symbolmenuerne.

7. Auto-format

Tryk for at vælge et labelformat blandt forudindstillede skabeloner eller layouts.

8. Eksempel/Fremfør

Tryk for at få vist et billede af labelen før udskrivning.

For fremføring af tapen, tryk på **Eksempel/Fremfør** og **Shift** -tasten samtidigt.

9. Udskriv/Udskriftsindstillinger

Tryk for at udskrive.

For at indstille udskriftsindstillinger, tryk på **Udskriv/Udskriftsindstillinger** og **Shift** -tasten samtidigt.

10. Ryd

Tryk på for at rydde alle tekst- og udskriftsindstillinger.

11. Tilbage

Tryk for at slette ethvert tegn til venstre for markøren.

12. Markør

Tryk for at flytte markøren i pilens retning.

13. OK

Tryk for at vælge den viste indstilling.

14. Escape

Tryk for at annullere den aktuelle handling.

15. Enter

Tryk for at bekræfte dit valg.

16. Accent

Tryk for at vælge og indsætte et tegn med accent.

17. Fil

Tryk for at hente data, der er gemt i filhukommelsen.

18. Melletrum

Tryk for at indsætte et mellemrum.

Tryk for at gå tilbage til standardværdi.

19. Store bogstaver

Tryk for kun at bruge store bogstaver.

20. Shift

Tryk, og hold, når du trykker på en bogstav- eller taltast for at skrive et stort bogstav eller symbolet, der er markeret på tasten.

For at flytte markøren til begyndelsen af din tekst, tryk på **Shift** og **◀** -tasten samtidigt.

For at flytte markøren til slutningen af din tekst, tryk på **Shift** og **▶** -tasten samtidigt.

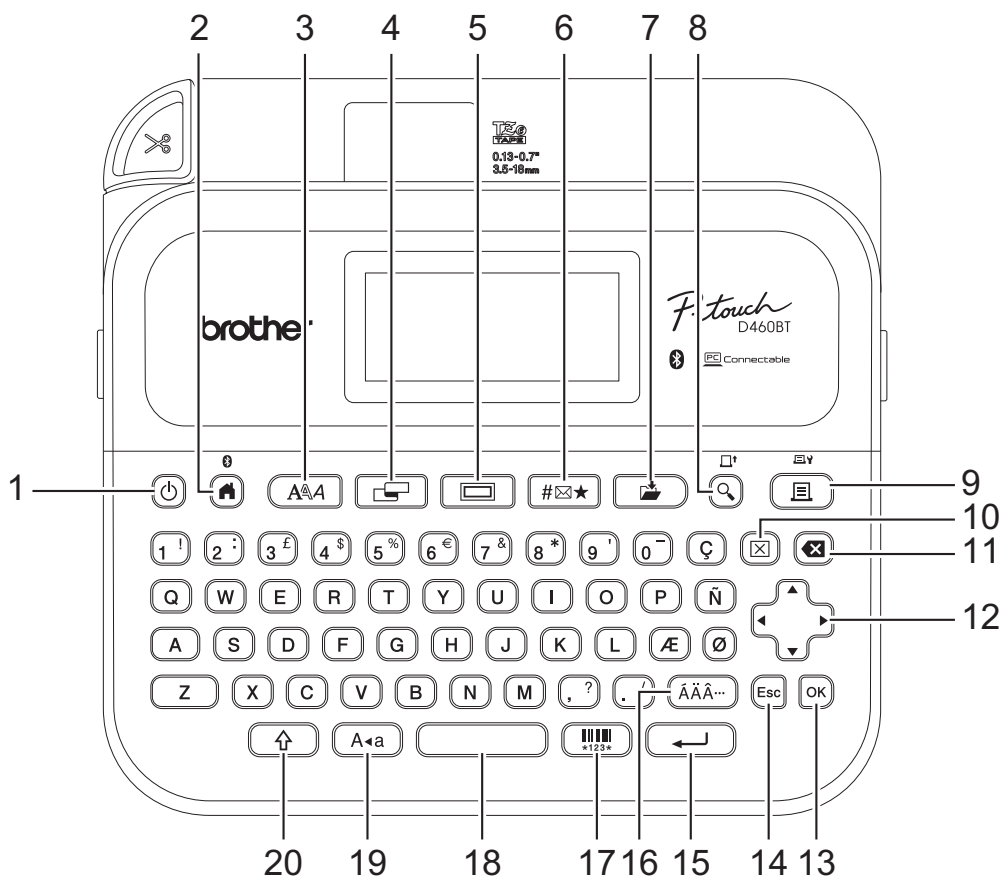

1. Tænd/sluk

Tryk for at tænde eller slukke for labelmaskinen. Tryk for at tænde eller slukke for labelprinteren.

2. Hjem/Bluetooth

Tryk for at vende tilbage til startskærmen. For at slå Bluetooth til eller fra, tryk på **Hjem/Bluetooth** og **Shift** -tasten samtidigt.

3. Skrifttype

Tryk for at vælge en skrifttype.

4. Label

Tryk for at tilgå labelattributter.

5. Ramme

Tryk for at vælge en ramme.

6. Symbol

Tryk for at vælge og indsætte et symbol fra symbolmenuerne.

7. Gem

Tryk for at gemme de oprettede data i filhukommelsen.

8. Eksempel/Fremfør

Tryk for at få vist et billede af labelen før udskrivning.

For fremføring af tapen, tryk på **Eksempel/Fremfør** og **Shift** -tasten samtidigt.

9. Udskriv/Udskriftsindstillinger

Tryk for at udskrive.

For at indstille udskriftsindstillinger, tryk på **Udskriv/Udskriftsindstillinger** og **Shift** -tasten samtidigt.

10. Ryd

Tryk på for at rydde alle tekst- og udskriftsindstillinger.

11. Tilbage

Tryk for at slette ethvert tegn til venstre for markøren.

12. Markør

Tryk for at flytte markøren i pilens retning.

13. OK

Tryk for at vælge den viste indstilling.

14. Escape

Tryk for at annullere den aktuelle handling.

15. Enter

Tryk for at bekræfte dit valg.

16. Accent

Tryk for at vælge og indsætte et tegn med accent.

17. Stregkode

Tryk for at oprette en stregkodelabel.

18. Mellemlinje

Tryk for at indsætte et mellemrum.

Tryk for at gå tilbage til standardværdi.

19. Store bogstaver

Tryk for kun at bruge store bogstaver.

20. Shift

Tryk, og hold, når du trykker på en bogstav- eller taltast for at skrive et stort bogstav eller symbolet, der er markeret på tasten.

For at flytte markøren til begyndelsen af den forrige eller næste blok, tryk på **Shift** og **▲** eller **▼**-tasten samtidigt.

For at flytte markøren til begyndelsen eller slutningen af den aktuelle linje, tryk på **Shift** og **◀** eller **▶**-tasten samtidigt.



Relaterede informationer

- [Opsætning af din labelprinter](#)
-

Tilslut lysnetadapteren

Hvis du tilslutter en strømadapter, må du kun bruge lysnetadapteren, delnummer AD-E001A, der er specielt designet til denne labelprinter.

1. Sæt lysnetadapterledningen ind i lysnetadaptertilslutningen på siden af labelprinter.
2. Sæt stikket i den nærmeste elektriske standard-tilslutning.

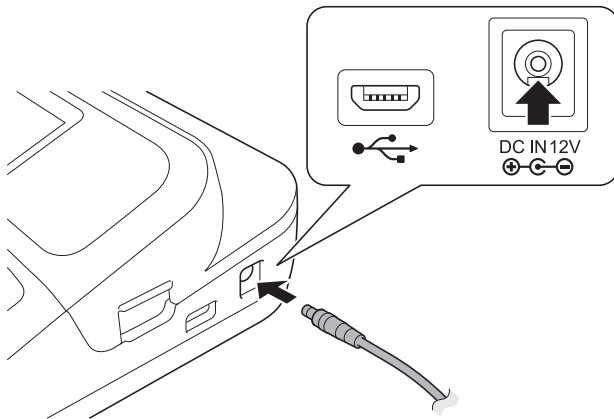

Relaterede informationer

- [Opsætning af din labelprinter](#)

Isæt batterier

For at sikre backup af hukommelsen anbefales det at bruge seks nye AA-alkalinebatterier (LR6) sammen med lysnetadapteren.

BEMÆRK

- For at sikre beskyttelse og backup af labelprinterens hukommelse, når lysnetadapteren ikke er tilsluttet, skal AA-alkalinebatterierne være installeret i labelprinterens.
- Hvis der slukkes for strømmen i mere end to minutter, ryddes alle tekst- og formateringsindstillinger. Hvis der er tekstfiler gemt i hukommelsen, vil disse også blive ryddet.
- Fjern batterierne, hvis du ikke har til hensigt at bruge labelprinterens i en længere periode.
- Bortskaf batterierne på et passende indsamlingssted, og ikke sammen med det almindelige husholdningsaffald. Sørg for at overholde alle gældende nationale og lokale regler.
- Ved opbevaring eller bortskaffelse af batterierne skal de pakkes ind (f.eks. med cellofantape som vist) for at forhindre, at de kortslutter.

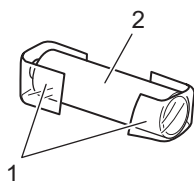

1. Cellofantape
2. Alkalinebatteri

1. Åbn batteridækslet.

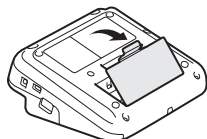

2. Isæt seks nye AA-alkalinebatterier (LR6).

Sørg for, at de er isat i den korrekte retning.

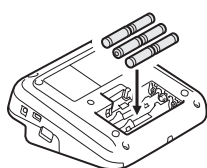

3. Luk batteridækslet.

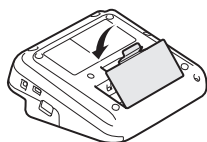

Følg isætningsproceduren i omvendt rækkefølge for at fjerne batterierne.



Relaterede informationer

- [Opsætning af din labelprinter](#)

Isæt tapekassetten

1. Åbn dækslet til tapekassetterummet.

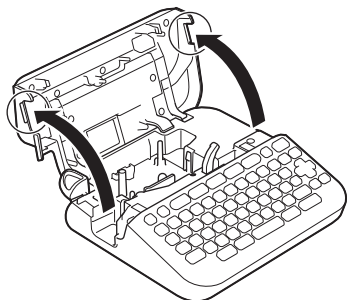

2. Isæt tapekassetten som vist på illustrationen.

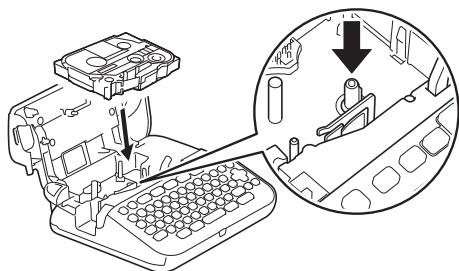

BEMÆRK

Når du isætter tapekassetten, skal du sørge for, at tapen ikke rammer printhovedet.

3. Luk dækslet til tapekassetterummet.





Hvis du ikke kan lukke dækslet til tapekassetterummet, skal du sikre dig, at frigørelseshåndtaget er i positionen "opad". Hvis ikke, skal du løfte frigørelseshåndtaget og derefter lukke dækslet.



Relaterede informationer

- [Opsætning af din labelprinter](#)

Tænd/sluk labelprinter

1. For at tænde labelprinter skal du trykke på .
2. Hvis du vil slukke for labelprinter, skal du trykke på og holde  nede.

Hvis du vil spare strøm og slukke labelprinter automatisk efter et bestemt tidsrum, kan du bruge funktionen Automatisk slukning.



Relaterede informationer

- [Opsætning af din labelprinter](#)

Relaterede emner:

- [Indstil automatisk slukning](#)
- [Specifikationer](#)

Indstil sprog

Når du tænder labelprinteren for første gang, vises skærmen for valg af sprog. Vælg sprog ved at trykke på ◀ eller ▶, og tryk derefter på **OK**.

>> [PT-D410](#)

>> [PT-D460BT](#)

PT-D410

1. Tryk på .
2. Tryk på ▲ eller ▼ for at få vist [Sprog], og tryk derefter på **OK**.
3. Tryk på ▲ eller ▼ for at vælge dit sprog, og tryk derefter på **OK**.

PT-D460BT

1. Tryk på .
2. Tryk på ◀ eller ▶ for at få vist [Indstill.], og tryk derefter på **OK**.
3. Tryk på ▲ eller ▼ for at få vist [Sprog], og tryk derefter på **OK**.
4. Tryk på ▲ eller ▼ for at vælge dit sprog, og tryk derefter på **OK**.



Relaterede informationer

- [Opsætning af din labelprinter](#)

Indstil måleenheder

>> [PT-D410](#)

>> [PT-D460BT](#)

PT-D410

1. Tryk på .
2. Tryk på ▲ eller ▼ for at få vist [Enhed], og tryk derefter på **OK**.
3. Tryk på ▲ eller ▼ for at få vist [tommer] eller [mm], og tryk derefter på **OK**.

PT-D460BT

1. Tryk på .
2. Tryk på ◀ eller ▶ for at få vist [Indstill.], og tryk derefter på **OK**.
3. Tryk på ▲ eller ▼ for at få vist [Enhed], og tryk derefter på **OK**.
4. Tryk på ▲ eller ▼ for at få vist [tommer] eller [mm], og tryk derefter på **OK**.



Relaterede informationer

- [Opsætning af din labelprinter](#)

Indstil automatisk slukning

Din labelprinter har en strømsparefunktion, som automatisk slukker maskinen, hvis der ikke er trykket på nogen tast i et bestemt tidsrum, under visse driftsbetingelser. Uanset om du bruger lysnetadapteren eller batterierne, kan du ændre det automatiske slukningstidspunkt.

>> [PT-D410](#)

>> [PT-D460BT](#)

PT-D410

1. Tryk på .
2. Tryk på ▲ eller ▼ for at få vist [Autoslukfunktion], og tryk derefter på **OK**.
3. Tryk på ▲, ▼, ◀ eller ▶ for at vælge følgende indstillinger:

Indstilling	Beskrivelse
Lysnetadapter	Fra 1 t. 2 t. 4 t. 8 t.
Batteri	5 min. 10 min. 30 min.

4. Tryk på **OK**.

PT-D460BT

1. Tryk på .
2. Tryk på ◀ eller ▶ for at få vist [Indstill.], og tryk derefter på **OK**.
3. Tryk på ▲ eller ▼ for at få vist [Autoslukfunktion], og tryk derefter på **OK**.
4. Tryk på ▲ eller ▼ for at få vist [Lysnetadapter] eller [Batteri], og tryk derefter på **OK**.
5. Tryk på ▲ eller ▼ for at vælge en af følgende indstillinger:

Indstilling	Beskrivelse
Lysnetadapter	Fra 1 t. 2 t. 4 t. 8 t.
Batteri	5 min. 10 min. 30 min.

6. Tryk på **OK**.



Relaterede informationer

- [Opsætning af din labelprinter](#)



Aktiver eller deaktiver Bluetooth

Relaterede modeller: PT-D460BT

1. Tryk på .
2. Tryk på ◀ eller ▶ for at få vist [Indstill.], og tryk derefter på **OK**.
3. Tryk på ◀ eller ▶ for at få vist [Bluetooth], og tryk derefter på **OK**.
4. Tryk på ▲ eller ▼ for at få vist [Bluetooth (Til/Fra)], og tryk derefter på **OK**.
5. Tryk på ▲ eller ▼ for at vælge [Til] eller [Fra], og tryk derefter på **OK**.

Når du vælger [Til], vises Bluetooth-ikonet på Displayet.





- Du kan også aktivere eller deaktivere Bluetooth ved at trykke på  og  samtidigt, når Startskærm-billedet vises.
- Indstil automatisk genforbindelsestilstand for Bluetooth til Til eller Fra, når du slutter labelprinter til din mobilenhed.



Relaterede informationer

- [Opsætning af din labelprinter](#)

Fremføring af tape

For at fremføre tapen, skal du trykke på  og .



Relaterede informationer

- [Opsætning af din labelprinter](#)

Juster displayets kontrast

Standardindstilling for displayets kontrast er [0].

>> [PT-D410](#)

>> [PT-D460BT](#)

PT-D410

1. Tryk på .
2. Tryk på ▲ eller ▼ for at få vist [Justering], og tryk derefter på **OK**.
3. Tryk på ▲ eller ▼ for at få vist [LCD-kontrast].
4. Tryk på ◀ eller ▶ for at vælge din præference, [-2 - +2], og tryk derefter på **OK**.

PT-D460BT

1. Tryk på .
2. Tryk på ◀ eller ▶ for at få vist [Indstill.], og tryk derefter på **OK**.
3. Tryk på ▲ eller ▼ for at få vist [Justering], og tryk derefter på **OK**.
4. Tryk på ▲ eller ▼ for at få vist [LCD-kontrast], og tryk derefter på **OK**.
5. Tryk på ◀ eller ▶ for at vælge din præference, [-2 - +2], og tryk derefter på **OK**.

✓ Relaterede informationer

- [Opsætning af din labelprinter](#)

Tænd/sluk for baggrundsbelysningen

Relaterede modeller: PT-D460BT

Spar strøm ved at slukke for baggrundsbelysningen.

Standardindstillingen for baggrundsbelysningen er [Til].

1. Tryk på .
2. Tryk på ◀ eller ▶ for at få vist [Indstill.], og tryk derefter på **OK**.
3. Tryk på ▲ eller ▼ for at få vist [Baggrundsbelysning], og tryk derefter på **OK**.
4. Tryk på ◀ eller ▶ for at vælge [Til] eller [Fra], og tryk derefter på **OK**.

BEMÆRK

- Baggrundsbelysningen slukkes automatisk, hvis maskinen er inaktiv i et tidsrum, du har angivet.
- Baggrundsløset slukker under udskrivning.



Relaterede informationer

- [Opsætning af din labelprinter](#)

Installation af software

- [Installation af printerdriveren og software på en computer \(Windows\)](#)
- [Tilslutning af labelprinter til en computer](#)

Installation af printerdriveren og software på en computer (Windows)

Hvis du vil udskrive fra din computer, skal du installere printerdriveren og Brother P-touch Editor softwaren på din computer.

1. Åbn din foretrukne webbrowser og indtast flg. install.brother i adresselinjen.

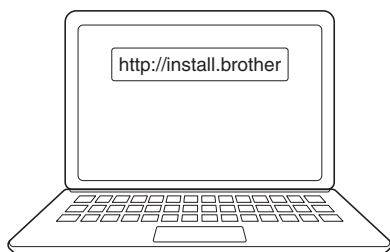

2. Klik på knappen **Download** for at downloade software/dokumentations-installationsprogrammet.
3. Naviger til **Overførsler** mappen på din computer, dobbeltklik på det downloadede installationsprogram, og følg vejledningerne på skærmen.

BEMÆRK

- Når du tilslutter Labelprinter til din computer ved hjælp af Bluetooth, skal du sørge for at indstille Bluetooth-dataoverførselsindstillingen i dit operativsystem til tovejsoverførsel. (PT-D460BT)
- Tryk på den relevante knap på labelprinter for at parre, når du bekræfter kodeordet.



Relaterede informationer

- [Installation af software](#)
- [Tilgængelige programmer](#)

Tilgængelige programmer

Windows

Program	Egenskaber
P-touch Editor	Gør det muligt at designe og udskrive brugerdefinerede labels ved hjælp af indbyggede tegneværktøjer for at oprette forskellige skrifttyper og teksttypografier, importere billeder og indsætte strekkoder.
P-touch Update Software ¹	Opdaterer software og firmware til den seneste version.

¹ Kun tilgængelig med USB-tilslutning.

Mac

Program	Egenskaber
P-touch Editor	Gør det muligt at designe og udskrive brugerdefinerede labels ved hjælp af indbyggede tegneværktøjer for at oprette forskellige skrifttyper og teksttypografier, importere billeder og indsætte strekkoder.
Hurtig Overførsel ¹	Opdaterer firmware til den seneste version.

¹ Kun tilgængelig med USB-tilslutning.



Relaterede informationer

- [Installation af printerdriveren og software på en computer \(Windows\)](#)

Tilslutning af labelprinter til en computer

- [Tilslutning af labelprinter til en computer ved hjælp af et USB-kabel](#)

Tilslutning af labelprinter til en computer ved hjælp af et USB-kabel

1. Kontrollér, at labelprinter er slukket, inden USB-kablet tilsluttes.
2. Tilslut USB-kablet til USB-porten på labelprinter og derefter til computeren.

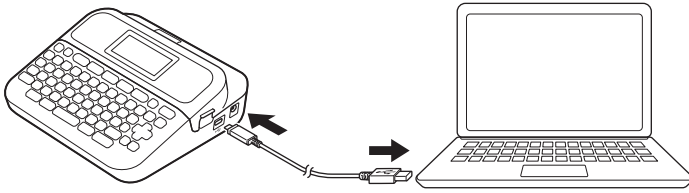

3. Tænd labelprinter.



Relaterede informationer

- [Tilslutning af labelprinter til en computer](#)

Rediger en label

- [Tilføj tekst til din label](#)
- [Tilføj en ny tekstlinje på din label](#)
- [Tilføj en ny blok med tekst på din label](#)
- [Slet en tekst](#)
- [Indsæt en fane](#)
- [Brug tekstpåmindelse til at autofuldføre almindelige ord](#)
- [Indtast symboler](#)
- [Indtast tegn med accent](#)
- [Indstilling af tegnattributter](#)
- [Indstil labellængde](#)
- [Anvend autoformat-layouts](#)
- [Brug af bloklayouts](#)
- [Opret en strekodelabel](#)

Tilføj tekst til din label

Relaterede modeller: PT-D460BT

1. Tryk på .
2. Tryk på ◀ eller ▶ for at få vist [Opret label], og tryk derefter på **OK**.
3. Indtast den ønskede tekst eller de ønskede symboler (op til 280 alfanumeriske tegn, inklusive mellemrum og tegnsætningstegn).



Relaterede informationer

- [Rediger en label](#)

Tilføj en ny tekstlinje på din label

Du kan tilføje op til fem linjer til dine labels, afhængigt af den tape, du bruger. Mere information >> [Relaterede emner](#)

>> [PT-D410](#)

>> [PT-D460BT](#)

PT-D410

1. Flyt markøren til slutningen af den aktuelle linje.
2. Tryk på .

Linje 1

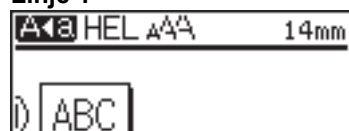

Linje 2

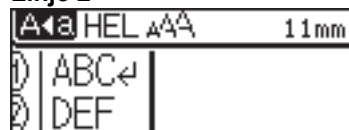

Resultat af udskrevet label

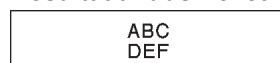

Det maksimale antal linjer, du kan tilføje, afhænger af bredden på tapen.

PT-D460BT

1. Flyt markøren til slutningen af den aktuelle linje.
2. Tryk på .

Linje 1



Linje 2

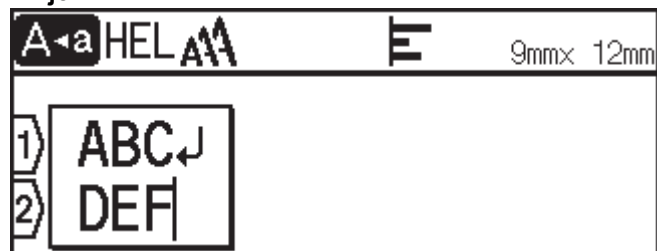

Resultat af udskrevet label

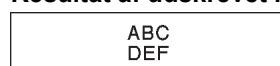

Det maksimale antal linjer, du kan tilføje, afhænger af bredden på tapen.



Relaterede informationer

- [Rediger en label](#)

Relaterede emner:

- [Specifikationer](#)

Tilføj en ny blok med tekst på din label



>> [PT-D410](#)

>> [PT-D460BT](#)

PT-D410

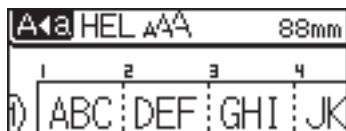
Hvis du vil udskrive labels med flere, men separate tekstafsnit, kan du indsætte op til fem forskellige tekstblokke på den samme label.



Hvis du vil tilføje en ny blok med enten tekst eller tomme linjer til højre for den aktuelle tekst, skal du trykke på og holde  nede, og derefter trykke på  samtidigt.

Markøren flytter til starten af den nye blok.





- Hvis du vil ændre tegnattributterne for en tekstblok skal du følge trinene for ændring af tegnattributter for en tekstlinje.
- Der er en grænse på maksimalt fem blokke pr. label.

PT-D460BT

Hvis du vil udskrive labels med flere, men separate tekstafsnit, kan du indsætte op til fem forskellige tekstblokke på den samme label.



Hvis du vil tilføje en ny blok med enten tekst eller tomme linjer til højre for den aktuelle tekst, skal du trykke på og holde  nede, og derefter trykke på  samtidigt.

Markøren flytter til starten af den nye blok.





- Hvis du vil ændre tegnattributterne for en tekstblok skal du følge trinene for ændring af tegnattributter for en tekstlinje.
 - Der er en grænse på maksimalt fem blokke pr. label.
-



Relaterede informationer

- [Rediger en label](#)
-

Slet en tekst

- >> Sådan slettes et tegn ad gangen:
- >> Hvis du vil slette tekst, men ikke formatindstillinger:
- >> Sådan slettes alle tegn i en bestemt linje:
- >> Sådan slettes alle tegn og alle formatindstillinger:



Sådan slettes et tegn ad gangen:

Tryk på .

Hvis du vil slette tekst, men ikke formatindstillinger:

1. Tryk på .
2. Tryk på ▲ eller ▼ for at få vist [Kun tekst], og tryk derefter på **OK**.

Sådan slettes alle tegn i en bestemt linje:

1. Tryk på ▲ eller ▼ for at flytte den linje, du vil fjerne.
2. Tryk på  og  samtidigt.



Sådan slettes alle tegn og alle formatindstillinger:

1. Tryk på .
2. Tryk på ▲ eller ▼ for at få vist [Tekst & format], og tryk derefter på **OK**.

✓ Relaterede informationer

- [Rediger en label](#)

Indsæt en fane

Hvis du vil indsætte en tabulator, skal du placere markøren til venstre for teksten og trykke på  og  samtidigt.

Tabulatorsymbolet () vises på displayet.



Slet en fane fra en label:

Placer markøren til højre for tabulator-symbolet på tekstindtastningsskærmen, og tryk derefter på .



Relaterede informationer

- [Rediger en label](#)
- [Ændre tabulatorlængden](#)

Ændre tabulatorlængden



>> [PT-D410](#)

>> [PT-D460BT](#)

PT-D410

1. Indtast den tekst, du ønsker.
2. Tryk på .
3. Tryk på ▲ eller ▼ for at få vist [Tab. længde].
4. Gør et af følgende:
 - Tryk på ◀ eller ▶ for at få vist 0-100 mm, og tryk derefter på **OK**.
 - Indtast den ønskede tabulatorlængde ved hjælp af tasterne. Tryk på **OK**, når du er færdig.

PT-D460BT

1. Indtast den tekst, du ønsker.
2. Tryk på .
3. Tryk på ▲ eller ▼ for at få vist [Tab. længde], og tryk derefter på **OK**.
4. Gør et af følgende:
 - Tryk på ▲ eller ▼ for at få vist 0-100 mm, og tryk derefter på **OK**.
 - Indtast den ønskede tabulatorlængde ved hjælp af tasterne. Tryk på **OK**, når du er færdig.
5. Tryk på  for at gå tilbage til tekstindtastningsskærmen.



Relaterede informationer

- [Indsæt en fane](#)

Brug tekstpåmindelse til at autofuldføre almindelige ord

Relaterede modeller: PT-D460BT

Du kan gemme ofte anvendte tekster eller sætninger i din labelprinter, så du hurtigt kan finde dem frem og bruge dem i dine labels. Som standard er funktionen tekstpåmindelse indstillet til [Til].

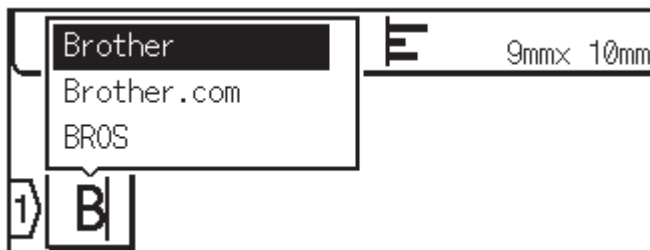

1. Skriv et tegn (f.eks. "B").
2. Tryk på **OK**.
Labelprinterens viser en liste over ord, der begynder med bogstavet "B", f.eks. "Brother".
3. Tryk på ▲ eller ▼ for at vælge det ønskede ord.
4. Tryk på ► for at vise hele ordet, hvis nødvendigt.
Tryk på ◀ for at vende tilbage til listen over ord.
5. Tryk på **OK**.

Tryk på  for at lukke listen over ord, og gå tilbage til skærmen for tekstindtastning.

✓ Relaterede informationer

- [Rediger en label](#)
 - [Rydde tekstpåmindelser i hukommelsen](#)
 - [Aktiver eller deaktiver tekstpåmindelse](#)

Ryddede tekstpåmindelser i hukommelsen

Relaterede modeller: PT-D460BT

1. Tryk på .
2. Tryk på ◀ eller ▶ for at få vist [Indstill.], og tryk derefter på **OK**.
3. Tryk på ▲ eller ▼ for at få vist [Tekstpåmindelse], og tryk derefter på **OK**.
4. Tryk på ▲ eller ▼ for at få vist [Slet hukommelsen], og tryk derefter på **OK**.
Meddelelsen [Slet tekst- påmindelser i hukommelsen?] vises.
5. Tryk på **OK**.



Relaterede informationer

- [Brug tekstpåmindelse til at autofuldføre almindelige ord](#)

Aktiver eller deaktiver tekstpåmindelse

Relaterede modeller: PT-D460BT

1. Tryk på .
2. Tryk på ◀ eller ▶ for at få vist [Indstill.], og tryk derefter på **OK**.
3. Tryk på ▲ eller ▼ for at få vist [Tekstpåmindelse], og tryk derefter på **OK**.
4. Tryk på ▲ eller ▼ for at vælge [Til/Fra], og tryk derefter på **OK**.
5. Tryk på ▲ eller ▼ for at vælge [Til] eller [Fra], og tryk derefter på **OK**.



Relaterede informationer

- [Brug tekstpåmindelse til at autofuldføre almindelige ord](#)

Indtast symboler

- [Indtast symboler med symbolfunktionen](#)
- [Indstil symbolhistorik](#)
- [Symbolindstillinger](#)

Indtast symboler med symbolfunktionen

1. Tryk på .
2. Tryk på ▲ eller ▼ for at vælge en kategori, og tryk derefter på **OK**.
3. Tryk på ▲, ▼, ◀, eller ▶ for at vælge et symbol, og tryk derefter på **OK**.



Relaterede informationer

- [Indtast symboler](#)

Indstil symbolhistorik

Symbolhistorikken kan lagre op til 30 nyligt anvendte symboler. Som standard er Symbolhistorikken indstillet til [Til].

>> [PT-D410](#)

>> [PT-D460BT](#)

PT-D410

1. Tryk på .
2. Tryk på ▲ eller ▼ for at få vist [Symboloversigt], og tryk derefter på **OK**.
3. Tryk på ▲ eller ▼ for at vælge [Til] eller [Fra], og tryk derefter på **OK**.

PT-D460BT

1. Tryk på .
2. Tryk på ◀ eller ▶ for at få vist [Indstill.], og tryk derefter på **OK**.
3. Tryk på ▲ eller ▼ for at få vist [Symboloversigt], og tryk derefter på **OK**.
4. Tryk på ▲ eller ▼ for at vælge [Til] eller [Fra], og tryk derefter på **OK**.



Relaterede informationer

- [Indtast symboler](#)

Kategori	Symboler
Forretning	
Medicin	
Elektrisk	
Gør det selv/Hobby	
Have	
Musik	
Dyr	
Køkken	
Natur/Jorden	
Begivenhed	
Køretøj	
Garderobe	
Sport	
Emoji	
Piktogram	
Astrologi	



Relaterede informationer

- [Indtast symboler](#)

Indtast tegn med accent

>> [PT-D410](#)

>> [PT-D460BT](#)

PT-D410

1. Indtast det tegn, du ønsker.
2. Tryk på .
3. Tryk på ◀ eller ▶ for at vælge tegn med accent, og tryk derefter på **OK**.



Caps-tilstand kan bruges sammen med accent-funktionen.

PT-D460BT

1. Indtast det tegn, du ønsker.
2. Tryk på .
3. Tryk på ▲ eller ▼ for at vælge tegn med accent, og tryk derefter på **OK**.



Relaterede informationer

- [Rediger en label](#)
- [Indstillinger for tegn med accent](#)

Indstillinger for tegn med accent

Tegnene med accent, der vises på displayet afhænger af dit sprog.

Tegn	Tegn med accent
a	á à â ä æ ã å ä å ä
A	Á À Â Ä Æ Ã Å Ä Å Ä
c	ç ċ ċ
C	Ç Ć Ć
d	d' ð đ
D	Ď Đ
e	é è ê ë ě ě è ē
E	É È Ê Ë Ě Ě Ě Ě
g	g' ğ
G	Ĝ Ğ
i	í î ï ĵ ĵ ĵ
I	Í Ì Î Ĵ Ĵ Ĵ Ĵ
k	ķ
K	Ķ
l	ł ł ł ł
L	Ł Ł Ł Ł
n	ñ ñ ñ ñ
N	Ñ Ñ Ñ Ñ
o	ó ò ô ø ö õ œ ö
O	Ó Ò Ô Ø Ö Õ Œ Ö
r	ř ř ř
R	Ř Ř Ř
s	š š š š š
S	Š Š Š Š Š
t	t' t t
T	Ť Ť Ť

Tegn	Tegn med accent
u	ú ù û ü ů ū ů
U	Ú Ù Û Ü Ů Ū Ů
y	ý ÿ
Y	Ý Ÿ
z	ž ź ż
Z	Ž Ź Ż



Relaterede informationer

- [Indtast tegn med accent](#)

Indstilling af tegnattributter

Du kan indstille tegnattributter for hver label eller for hver linje.

- [Anvend tegne-egenskaber på et tegn](#)
- [Anvend tegnegenskaber på en tekstlinje](#)
- [Indstillingsmuligheder for attributter](#)
- [Indstil automatisk tilpasning](#)

Anvend tegne-egenskaber på et tegn

Når du formaterer din tekst, kan du få vist en forhåndsvisning af dine valg af tegnattributter på displayet.



>> [PT-D410](#)

>> [PT-D460BT](#)

PT-D410

1. Indtast den tekst, du ønsker.
2. Tryk på .
3. Tryk på ▲ eller ▼ for at vælge en attribut.
4. Tryk på ◀ eller ▶ for at indstille en værdi for den pågældende attribut.

PT-D460BT

1. Indtast den tekst, du ønsker.
2. Tryk på .
3. Tryk på ▲ eller ▼ for at vælge en attribut, og tryk derefter på **OK**.
4. Tryk på ▲ eller ▼ for at indstille en værdi for den pågældende attribut, og tryk derefter på **OK**.
5. Tryk på  for at gå tilbage til tekstindtastningsskærmen.

✓ Relaterede informationer

- [Indstilling af tegnattributter](#)

Relaterede emner:

- [Indstillingsmuligheder for attributter](#)



Anvend tegnegenskaber på en tekstlinje

Hvis du tilføjer flere linjer i din label, kan du formatere hver tekstlinje, så den ser anderledes ud.

>> [PT-D410](#)

>> [PT-D460BT](#)

PT-D410

1. Indtast de linjer med tegn eller den tekst, du vil have på labelen.
2. Tryk på ▲ eller ▼ for at flytte markøren til den linje, hvis tegnattributter du ønsker at ændre.
3. Tryk på  og  for at få vist de tilgængelige formateringsattributter.

Tre sorte linjer i det øverste højre hjørne af displayet viser, at du nu kun anvender attributten på den pågældende linje.



4. Tryk på ▲ eller ▼ for at vælge en attribut.
5. Tryk på ◀ eller ▶ for at indstille en værdi for den pågældende attribut, og tryk derefter på **OK**.



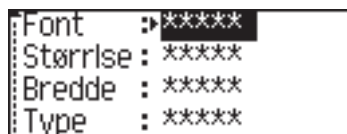

- Når der er indstillet forskellige attributværdier for hver linje, vises værdien som *****, når du trykker på





- Hvis der angives forskellige attributværdier for hver linje, vises linjenumrene på tekstindtastningsskærmen som hvid tekst på sort baggrund.

PT-D460BT

1. Indtast de linjer med tegn eller den tekst, du vil have på labelen.
2. Tryk på ▲ eller ▼ for at flytte markøren til den linje, hvis tegnattributter du ønsker at ændre.
3. Tryk på  og  for at få vist de tilgængelige formateringsattributter.

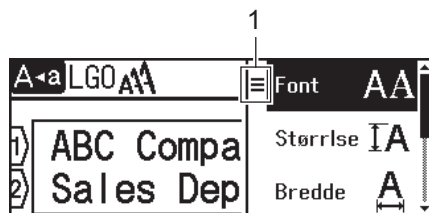
Tre sorte streger (1) på venstre side af tegnattributten angiver, at du nu kun anvender attributten på den pågældende linje.



4. Tryk på ▲ eller ▼ for at vælge en attribut, og tryk derefter på **OK**.
5. Tryk på ▲ eller ▼ for at indstille en værdi for den pågældende attribut, og tryk derefter på **OK**.
6. Tryk på  for at gå tilbage til tekstindtastningsskærmen.



Når der er indstillet forskellige attributværdier for hver linje, vises hver linjes værdier som tre sorte linjer (1), også kaldet en "hamburgermenu", når du trykker på .

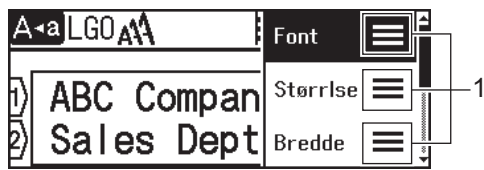

Relaterede informationer

- [Indstilling af tegnattributter](#)

Relaterede emner:

- [Indstillingsmuligheder for attributter](#)

Indstillingsmuligheder for attributter

Skrifttype

Værdi	Displaymeddelelse	Resultat
Helsinki	HEL	A1
Dortmund	DTM	A1
Bruxelles	BRU	A1
Atlanta	ATL	A1
USA	US	A1
Los Angeles	LA	A1
San Diego	SGO	A1
Florida	FLO	A1
Calgary	CAL	<i>A1</i>
Belgien	BEL	A1
Adams	ADM	A1
Brunei	BRN	A1
Sofia	SOF	A1
Tyskland	GER	<i>A1</i>
Letter Gothic	LGO	A1
Istanbul (PT-D460BT)	IST	A1

Skriftstørrelse

Tilgængelige størrelser:

Auto, 6 pt, 9 pt, 12 pt, 18 pt, 24 pt, 36 pt, 42 pt



Når der er valgt Auto, justeres teksten automatisk til at blive udskrevet i den største størrelse, der findes i skrifttypeindstillingerne for hver enkelt tapebredde.

Bredde

Værdi	Resultat
x 1	A
x 3/2	A
x 2	A

Værdi	Resultat
x 1/2	A
x 2/3	A

Typografi

Værdi	Displaymeddelelse	Resultat
Normal	Normal	A
Fed	Fed	A
Understregning	Undstr	A
Understregning i fed (PT-D460BT)	UNDSTR+FED	A
Gennemstreget	Gn.str.	A
Kontur	Kontur	A
Skygge	Skyg	A
Solid	Massiv	A
Kursiv	Kursiv	A
Kursiv-fed	K+fed	A
Kursiv kontur	K+kont	A
Kursiv skygge	K+skg	A
Kursiv solid	K+mss	A
Lodret	Lodret	A
Lodret fed (PT-D460BT)	LODRET+FED	A

Justering

Værdi	Resultat
Venstre	ABC
Centrum	ABC
Højre	ABC
Anvende lige margener	A B C



Relaterede informationer

- [Indstilling af tegnattributter](#)

Indstil automatisk tilpasning

Du kan reducere tekststørrelsen, så den passer til labellængden.

>> [PT-D410](#)

>> [PT-D460BT](#)

PT-D410

1. Tryk på .
2. Tryk på ▲ eller ▼ for at få vist [Aut. Tilpasningsstil], og tryk derefter på **OK**.
3. Tryk på ▲ eller ▼ for at vælge en af følgende indstillinger:

Indstilling	Beskrivelse
Tekststørrelse	Den samlede tekststørrelse formindskes, så den passer til labelen.
Tekstbredde	Tekstbredden reduceres til størrelsen af $\times 1/2$ eller $\times 2/3$ -indstillingen for at passe til labelen. For det forventede output >> Relaterede emner

4. Tryk på **OK**.

PT-D460BT

1. Tryk på .
2. Tryk på ◀ eller ▶ for at få vist [Indstill.], og tryk derefter på **OK**.
3. Tryk på ▲ eller ▼ for at få vist [Aut. Tilpasningsstil], og tryk derefter på **OK**.
4. Tryk på ▲ eller ▼ for at vælge en af følgende indstillinger:

Indstilling	Beskrivelse
Tekststørrelse	Den samlede tekststørrelse formindskes, så den passer til labelen.
Tekstbredde	Tekstbredden reduceres til størrelsen af $\times 1/2$ eller $\times 2/3$ -indstillingen for at passe til labelen. For det forventede output >> Relaterede emner

5. Tryk på **OK**.

✓ Relaterede informationer

- [Indstilling af tegnattributter](#)

Relaterede emner:

- [Indstillingsmuligheder for attributter](#)

Indstil labellængde

Labels kan være mellem 30 mm og 300 mm i længden. Når du vælger [Auto], justeres labellængden automatisk afhængigt af den mængde tekst, der er indtastet.



>> [PT-D410](#)

>> [PT-D460BT](#)

PT-D410

1. Tryk på .
2. Tryk på ▲ eller ▼ for at vælge [Længde].
3. Tryk på ◀ eller ▶ for at indstille en værdi, og tryk derefter på **OK**.

PT-D460BT

1. Tryk på .
2. Tryk på ▲ eller ▼ for at få vist [Længde], og tryk derefter på **OK**.
3. Gør et af følgende:
 - Tryk på ▲ eller ▼ for at indstille en værdi, og tryk derefter på **OK**.
 - Indstil labellængden ved at indtaste den ønskede længde ved hjælp af taltasterne. Tryk på **OK**, når du er færdig.
4. Tryk på  for at gå tilbage til tekstindtastningsskærmen.

✓ Relaterede informationer

- [Rediger en label](#)
 - [Indstilling af rammer](#)

Relaterede emner:

- [Ændre tabulatorlængden](#)
- [Vælg en indstilling for afskæring](#)

Indstilling af rammer

>> [PT-D410](#)

>> [PT-D460BT](#)

PT-D410

1. Tryk på .
2. Tryk på ▲ eller ▼ for at vælge en kategori, og tryk derefter på **OK**.
3. Tryk på ▲, ▼, ◀, eller ▶ for at vælge en ramme, og tryk derefter på **OK**.

PT-D460BT

1. Tryk på .
2. Tryk på ▲ eller ▼ for at vælge en kategori, og tryk derefter på **OK**.
3. Tryk på ▲, ▼, ◀, eller ▶ for at vælge en ramme, og tryk derefter på **OK**.



Du kan også vælge en ramme ved at indtaste rammenummeret. Mere information >> [Relaterede informationer](#)

✓ Relaterede informationer

- [Indstil labellængde](#)
 - [Rammeindstillinger](#)
 - [Rammeindstillinger](#)

Rammeindstillinger

Relaterede modeller: PT-D410

Kategori	Rammer
Enkel 1	
Enkel 2	
Dekorativ	
Forretning	

✓ Relaterede informationer

- [Indstilling af rammer](#)

Rammeindstillinger

Relaterede modeller: PT-D460BT

Kategori	Rammer
Enkel 1	
Enkel 2	
Dekorativ	
Forretning 1	
Forretning 2	

✓ Relaterede informationer

- [Indstilling af rammer](#)

Anvend autoformat-layouts

- [Brug af skabeloner](#)
- [Skabelonindstillinger](#)
- [Skabelonindstillinger](#)

Brug af skabeloner

Vælg et layout blandt de forudindlæste skabeloner, der følger med din labelprinter, indtast din tekst, og anvend derefter den ønskede formatering. For forudindlæste skabeloner ►► *Relaterede emner*: Skabelonindstillinger.



Hvis den aktuelle tapekassettes bredde ikke svarer til den bredde, der er indstillet for det valgte skabelon, vises en fejlmeddelelse, når du forsøger at udskrive labelen. Tryk på  eller en anden tast for at slette fejlmeddelelsen, og indsæt derefter den korrekte tapekassette, eller vælg en anden skabelon.

>> [PT-D410](#)

>> [PT-D460BT](#)

PT-D410

Eksempel - For at tilpasse og udskrive den forudindlæste skabelon ved navn Aktiv markering 1:



1. Tryk på .
2. Tryk på ▲ eller ▼ for at få vist [Skabeloner], og tryk derefter på **OK**.
3. Tryk på ▲ eller ▼ for at få vist [Aktivstyring], og tryk derefter på **OK**.
4. Tryk på ▲ eller ▼ for at få vist [Aktivseddel 1], og tryk derefter på **OK**.
5. Tryk på ▲, ▼, ◀, eller ▶ for at vælge en tekstattribut, og tryk derefter på **OK**.
6. Tryk på ▲, ▼, ◀, eller ▶ for at vælge en stregkodeattribut, og tryk derefter på **OK**.
7. Indtast den tekst, du ønsker, og tryk derefter på **OK**.
8. Indtast teksten i næste tekstfelt, og tryk derefter på **OK**.
9. Indtast stregkodedata, og tryk derefter på **OK**. Mere information ►► *Relaterede emner*: Opret en stregkodelabel.
10. Gør et af følgende:

- Vælg [Udskriv], og tryk derefter på **OK**.
- Tryk på ▲ eller ▼ for at vælge en af følgende indstillinger:

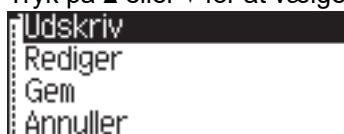

Indstilling	Beskrivelse
Rediger	Ændr teksten.
Gem	Gem labelen. Mere information ►► <i>Relaterede emner</i> : Brug af filhukommelsen.
Annuller	Annuller udskrivning af skabelon.
Vis udskr.	Forhåndsvis labelen før udskrivning.
Udskriftsindstillinger	Vælg udskriftsindstillinger. Mere information ►► <i>Relaterede emner</i> : Udskrivning af labels.

11. Tryk på ▲ eller ▼ for at vælge det antal labels du vil udskrive, og tryk derefter på  eller **OK**.

Eksempel - For at tilpasse og udskrive den forudindlæste skabelon ved navn Aktiv markering 1:



1. Tryk på .
2. Tryk på ◀ eller ▶ for at få vist [Auto-format], og tryk derefter på **OK**.
3. Tryk på ▲ eller ▼ for at få vist [Skabeloner], og tryk derefter på **OK**.
4. Tryk på ▲ eller ▼ for at få vist [Aktivstyring], og tryk derefter på **OK**.
5. Tryk på ▲ eller ▼ for at få vist [Aktivseddel 1], og tryk derefter på **OK**.
6. Indtast den tekst, du ønsker, og tryk derefter på **OK**.
7. Indtast teksten i næste tekstfelt, og tryk derefter på **OK**.
8. Tryk på ▲, ▼, ◀, eller ▶ for at vælge en stregkodeattribut, og tryk derefter på **OK**.
9. Indtast stregkodedata, og tryk derefter på **OK**. Mere information ►► *Relaterede emner*: Opret en stregkodelabel.
10. Gør et af følgende:
 - Vælg [Udskriv], og tryk derefter på **OK**.
 - Tryk på ▲ eller ▼ for at vælge en af følgende indstillinger:

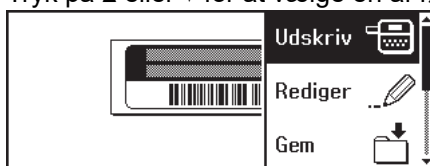

Indstilling	Beskrivelse
Rediger	Ændr teksten.
Gem	Gem labelen. Mere information ►► <i>Relaterede emner</i> : Brug af filhukommelsen.
Menu	Ændr indstillingerne for skrifttype og typografi.
Vis udskr.	Forhåndsvis labelen før udskrivning.
Udskrifts- indstill.	Vælg udskriftsindstillinger. Mere information ►► <i>Relaterede emner</i> : Udskrivning af labels.

11. Tryk på ▲ eller ▼ for at vælge det antal labels du vil udskrive, og tryk derefter på  eller **OK**.

✓ Relaterede informationer











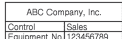
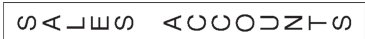

- [Anvend autoformat-layouts](#)

Relaterede emner:

- [Opret en stregkodelabel](#)
- [Brug af filhukommelsen](#)
- [Udskrivning af labels](#)
- [Skabelonindstillinger](#)
- [Skabelonindstillinger](#)

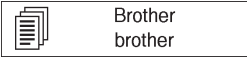
Skabelonindstillinger

Relaterede modeller: PT-D410

Kategori	Værdi	Detaljer
Administration af aktiver	Aktiv markering 1	 (18 mm x 70 mm)
	Aktiv markering 2	 (18 mm x 70 mm)
	Aktiv markering 3	 (18 mm x 70 mm)
	Udstyrslabel	 (18 mm x 58 mm)
Fil/kabinet	Mapperyg 1	 (18 mm x 219 mm)
	Mapperyg 2	 (12 mm x 219 mm)
	Fane til filmappe	 (12 mm x 82 mm)
	Opdelingsfane	 (12 mm x 42 mm)
	Kabinetlabel	 (18 mm x 111 mm)
Adresse/id	Adresselabel	 (18 mm x 70 mm)
	Navneskilt	 (18 mm x 72 mm)
Medier	DVD-hylsterryg	 (9 mm x 178 mm)
	SD-kortlabel	 (12 mm x 25 mm)
	USB flash-hukommelse	 (9 mm x 25 mm)
Kabellabel	Flag	 (12 mm x 90 mm)















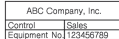





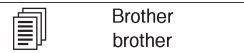

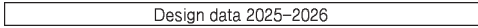
Relaterede informationer

- [Anvend autoformat-layouts](#)

Skabelonindstillinger

Relaterede modeller: PT-D460BT

Kategori	Værdi	Detaljer
Administration af aktiver	Aktiv markering 1	 (18 mm x 70 mm)
	Aktiv markering 2	 (18 mm x 70 mm)
	Aktiv markering 3	 (18 mm x 70 mm)
	Aktiv markering 4	 (12 mm x 70 mm)
	Papirkurv	 (18 mm x 76 mm)
	Udstyrslabel	 (18 mm x 58 mm)
Fil/kabinet	Mapperyg	 (18 mm x 219 mm)
	Fane til filmappe	 (12 mm x 82 mm)
	Opdelingsfane	 (12 mm x 42 mm)
	Kabinetlabel	 (18 mm x 111 mm)
Adresse/id	Adresselabel	 (18 mm x 70 mm)
	Navneskilt 1	 (18 mm x 72 mm)
	Navneskilt 2	 (18 mm x 72 mm)
Medier	CD-hylsterryg 1	 (6 mm x 113 mm)
	CD-hylsterryg 2	 (3,5 mm x 113 mm)
	DVD-hylsterryg	 (9 mm x 178 mm)
	SD-kortlabel	

Kategori	Værdi	Detaljer
		(12 mm x 25 mm)
	USB flash-hukommelse	 (9 mm x 25 mm)
Kabellabel	Flag 1	 (12 mm x 90 mm)
	Flag 2	 (12 mm x 90 mm)
	Kabelindpakning	 (18 mm x 39 mm)
	Frontplade (VRT)	 (12 mm x 70 mm)



Relaterede informationer

- [Anvend autoformat-layouts](#)

Brug af bloklayouts

Du kan vælge forskellige bloklayouts baseret på tapestørrelsen til at arrangere tekstlinjerne på din label. Vælg en af bloklayoutmulighederne, indtast din tekst, og anvend derefter tekstformatering, hvis det er nødvendigt. For at se, hvilke muligheder der er tilgængelige for den tape, du bruger ►► *Relaterede informationer*: Indstillinger for bloklayout.

>> PT-D410

>> PT-D460BT

PT-D410

Eksempel - Aktiv markering 1:



1. Tryk på .
2. Tryk på ▲ eller ▼ for at få vist [Bloklayout], og tryk derefter på **OK**.
3. Tryk på ▲ eller ▼ for at vælge den tapebredde du ønsker, og tryk derefter på **OK**.
4. Tryk på ▲ eller ▼ for at vælge det bloklayout du ønsker, og tryk derefter på **OK**.
5. Tryk på ▲, ▼, ◀, eller ▶ for at vælge en tekstattribut, og tryk derefter på **OK**.
6. Indtast den tekst, du ønsker, og tryk derefter på **OK**.
7. Gentag disse trin for hvert tekstfelt, og tryk derefter på **OK**.
8. Tryk på **OK** for at få vist udskriftsmenuen.
9. Gør et af følgende:
 - Vælg [Udskriv], og tryk derefter på **OK**.
 - Tryk på ▲ eller ▼ for at vælge en af følgende indstillinger:

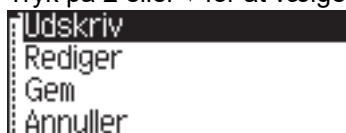

Indstilling	Beskrivelse
Rediger	Ændr teksten.
Gem	Gem labelen. Mere information ►► <i>Relaterede emner</i> : Brug af filhukommelsen.
Annuller	Annuller udskrivning af skabelon.
Vis udskr.	Forhåndsvis labelen før udskrivning.
Udskriftsindstillinger	Vælg udskriftsindstillinger. Mere information ►► <i>Relaterede emner</i> : Udskrivning af labels.

10. Tryk på ▲ eller ▼ for at vælge det antal labels du vil udskrive, og tryk derefter på  eller **OK**.



Hvis den aktuelle tapekassettes bredde ikke svarer til den bredde, der er indstillet for det valgte layout, vises der en fejlmeddelelse, når du forsøger at udskrive labelen. Tryk på  eller en anden tast for at slette fejlmeddelelsen, og indsæt derefter den korrekte tapekassette.

1. Tryk på .
2. Tryk på ◀ eller ▶ for at få vist [Auto-format], og tryk derefter på **OK**.
3. Tryk på ▲ eller ▼ for at få vist [Bloklayout], og tryk derefter på **OK**.
4. Tryk på ▲ eller ▼ for at vælge den tapebredde du ønsker, og tryk derefter på **OK**.
5. Tryk på ▲ eller ▼ for at vælge det bloklayout du ønsker, og tryk derefter på **OK**.
6. Indtast den tekst, du ønsker, og tryk derefter på **OK**.
7. Gentag disse trin for hvert tekstfelt, og tryk derefter på **OK**.
8. Tryk på **OK** for at få vist udskriftsmenuen.
9. Gør et af følgende:

- Vælg [Udskriv], og tryk derefter på **OK**.
- Tryk på ▲ eller ▼ for at vælge en af følgende indstillinger:

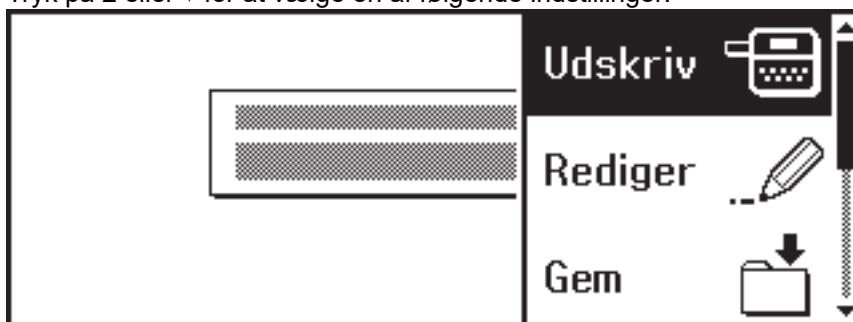

Indstilling	Beskrivelse
Rediger	Ændr teksten.
Gem	Gem labelen. Mere information ►► <i>Relaterede emner</i> : Brug af filhukommelsen.
Menu	Ændr indstillingerne for skrifttype, justering og ramme.
Vis udskr.	Forhåndsvis labelen før udskrivning.
Udskriftsindstillinger	Vælg udskriftsindstillinger. Mere information ►► <i>Relaterede emner</i> : Udskrivning af labels.

10. Tryk på ▲ eller ▼ for at vælge det antal labels du vil udskrive, og tryk derefter på  eller **OK**.



Hvis den aktuelle tapekassettes bredde ikke svarer til den bredde, der er indstillet for det valgte layout, vises der en fejlmeddelelse, når du forsøger at udskrive labelen. Tryk på  eller en anden tast for at slette fejlmeddelelsen, og indsæt derefter den korrekte tapekassette.

Relaterede informationer

- [Rediger en label](#)
 - [Indstillinger for bloklayout](#)
 - [Indstillinger for bloklayout](#)









Relaterede emner:

- [Brug af filhukommelsen](#)
- [Udskrivning af labels](#)

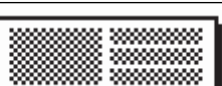

Indstillinger for bloklayout

Relaterede modeller: PT-D410

18 mm tape

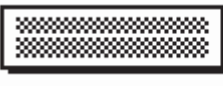

Værdi	Detaljer
2LinjeA	 ... 12pt ... 24pt
2LinjeB	 ... 24pt ... 12pt
3Linje	 9pt 9pt ... 24pt
1+1Linje	42pt...  ... 18pt
1+2LinjeA	42pt...  ... 18pt ... 18pt
1+2LinjeB	42pt...  ... 18pt ... 18pt
1+3Linje	42pt...  } ... 12pt
1+4Linje	24pt...  } ... 9pt

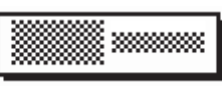
12 mm tape

Værdi	Detaljer
2LinjeC	 9pt ... 12pt
2LinjeD	 ... 12pt 9pt
1+1Linje	24pt...  ... 12pt

Værdi	Detaljer
1+2Linje	24pt...  ... 12pt ... 12pt

9 mm tape

Værdi	Detaljer
2LinjeE	 6pt 12pt
1+2Linje	18pt...  9pt 9pt

6 mm tape

Værdi	Detaljer
1+2Linje	12pt...  6pt 6pt









Relaterede informationer

- [Brug af bloklayouts](#)



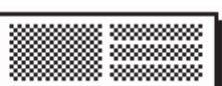
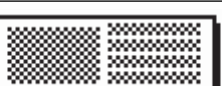
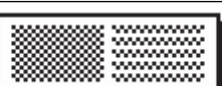

Indstillinger for bloklayout

Relaterede modeller: PT-D460BT

18 mm tape



Værdi	Detaljer
2LinjeA	 ... 12pt ... 24pt
2LinjeB	 ... 24pt ... 12pt
3Linje	 9pt 9pt ... 24pt
1+1Linje	42pt...  ... 18pt
1+2LinjeA	42pt...  ... 18pt ... 18pt
1+2LinjeB	42pt...  ... 12pt ... 24pt
1+3Linje	42pt...  } ... 12pt
1+4Linje	24pt...  } ... 9pt
1+5Linje	24pt...  } ... 9pt

12 mm tape

Værdi	Detaljer
2LinjeA	 9pt ... 12pt
2LinjeB	 ... 12pt 9pt
3Linje	 6pt 6pt ... 12pt
1+1Linje	24pt...  ... 12pt

Værdi	Detaljer
1+2Linje	24pt...  ... 12pt ... 12pt

9 mm tape

Værdi	Detaljer
2LinjeA	 6pt 12pt
2LinjeB	 ... 12pt 6pt
1+2Linje	18pt...  9pt 9pt

6 mm tape

Værdi	Detaljer
1+2Linje	12pt...  6pt 6pt



Relaterede informationer

- [Brug af bloklayouts](#)

Opret en stregkodelabel

- [Opret og udskriv stregkoder](#)
- [Rediger eller slet en stregkode og stregkodedata](#)

Opret og udskriv strekkoder

Labelprinteren er ikke udelukkende beregnet til at oprette strekkodelabels. Kontroller altid, at strekkodelabels kan læses af strekkodelæseren.

For at få det bedste resultat skal strekkodelabels udskrives med sort farvebånd på hvid tape. Nogle strekkodelæsere er måske ikke i stand til at læse strekkodelabels, der er udskrevet med farvet tape eller blæk. Der kan udskrives op til fem strekkoder på en label.



BEMÆRK

- Brug [Stor] indstillingen til [Bredde] når det er muligt. Nogle strekkodelæsere er måske ikke i stand til at læse strekkodelabels, der er udskrevet med indstillingen [Lille].
- Kontinuerlig udskrivning af et stort antal strekkodelabels kan overophede printheadet, hvilket kan påvirke udskrivningskvaliteten.
- Symboler er kun tilgængelig for protokollerne CODE39, CODE128, CODABAR eller GS1-128.
- Attributten "C.Digit" (Kontrolciffer) er kun tilgængelig for protokollerne CODE39, I-2/5, og CODABAR.



>> [PT-D410](#)

>> [PT-D460BT](#)

PT-D410

1. Tryk på .
2. Tryk på ▲ eller ▼ for at få vist [Opsætning af strek.], og tryk derefter på **OK**.
3. Tryk på ▲ eller ▼ for at vælge en attribut.
4. Tryk på ◀ eller ▶ for at indstille en værdi for den pågældende attribut, og tryk derefter på **OK**.
5. Indtast strekkodedata. Mere information >> *Relaterede emner*
6. Tryk på .
7. Tryk på ▲ eller ▼ for at vælge et tegn, og tryk derefter på **OK**.
8. Tryk på **OK**.

PT-D460BT

1. Tryk på .
2. Tryk på ▲, ▼, ◀, eller ▶ for at vælge en attribut, og tryk derefter på **OK**.
3. Indtast strekkodedata. Mere information >> *Relaterede emner*
4. Tryk på .
5. Tryk på ▲ eller ▼ for at vælge et tegn, og tryk derefter på **OK**.
6. Tryk på **OK**.

✓ Relaterede informationer

- [Opret en strekkodelabel](#)
 - [Strekkodeindstillinger](#)

Stregkodeindstillinger

Attribut	Værdi
Protokol	CODE39, CODE128, EAN-8, EAN-13, GS1-128 (UCC/EAN-128), UPC-A, UPC-E, I-2/5 (ITF), CODABAR
Bredde	Lille
	Stor
Under# (tegn udskrevet under stregkoden)	Til
	Fra
C.Digit Kontrolciffer	Fra
	Til (kun tilgængelig for protokollerne CODE39, I-2/5 og CODABAR)

Indstillinger for specialtegn

CODE39

Specialtegn
—
-
(MELLEMRUM)
\$
/
+
%

CODABAR

Specialtegn
—
\$
:
/
-

Specialtegn			
+			

CODE128, GS1-128 (UCC / EAN-128)

Specialtegn			
(MELLEMRUM)	!	"	#
\$	%	&	'
()	*	+
,	-	.	/
:	;	<	=
>	?	@	[
\]	^	_
NUL	·	SOH	STX
ETX	EOT	ENQ	ACK
BEL	BS	HT	LF
VT	FF	CR	SO
SI	DLE	DC1	DC2
DC3	DC4	NAK	SYN
ETB	CAN	EM	SUB
ESC	{	FS	
GS	}	RS	~
USA	DEL	FNC3	FNC2
FNC4	FNC1		



Relaterede informationer

- [Opret og udskriv strejkoder](#)

Rediger eller slet en strekkode og strekkodedata

>> [Slet en strekkode fra en label](#)

>> [Rediger strekkodedata](#)

Slet en strekkode fra en label

1. Placer markøren til højre for strekkoden på dataindtastningsskærmen.
2. Tryk på .

Rediger strekkodedata

>> [PT-D410](#)

>> [PT-D460BT](#)

PT-D410

1. For at redigere strekkodeattributter og strekkodedata skal du placere markøren under strekkoden på dataindtastningsskærmen.
2. Tryk på  for at åbne opsætningsskærmen for strekkode.
3. Tryk på ▲ eller ▼ for at få vist [Opsætning af strek.], og tryk derefter på **OK**.

PT-D460BT

1. For at redigere strekkodeattributter og strekkodedata skal du placere markøren til venstre for strekkoden på dataindtastningsskærmen.
2. Tryk på  for at åbne opsætningsskærmen for strekkode.

✓ Relaterede informationer

- [Opret en strekkodelabel](#)

Udskrivning af labels

- [Forhåndsvis labels](#)
- [Udskrivning af labels](#)
- [Vælg en indstilling for afskæring](#)
- [Juster labellængden](#)

Forhåndsvis labels

Du kan få forhåndsvisning af labels, før du udskriver dem, for at sikre dig, at de er korrekte.



>> [PT-D410](#)

>> [PT-D460BT](#)

PT-D410

1. Tryk på .
2. Gør et af følgende:
 - Tryk på ◀ eller ▶ for at rulle forhåndsvisningen til venstre eller højre.
 - Tryk på ▲ ▼ for eller at forstørre/formindske forhåndsvisningen.

PT-D460BT

1. Tryk på .
2. Gør et af følgende:
 - Tryk, på ◀, ▶, ▲ eller ▼ for at rulle forhåndsvisningen til venstre, højre, op eller ned.
 - Tryk på  og ◀, ▶, ▲ eller ▼ for at rulle billedet til venstre, højre, op eller til kanten i bunden.
 - Tryk på  for at forstørre/formindske forhåndsvisningen.



Relaterede informationer



- [Udskrivning af labels](#)

Udskrivning af labels

Labelen afskæres ved at trykke på tapeafskærerarmen i øverste venstre hjørne af labelprinterens

BEMÆRK

- For at forhindre, at tapen beskadiges, må du ikke røre knivhåndtaget, mens meddelelsen [Udskriver... Kopier] eller [Fremfører tape... Vent] vises på displayet.
- Undgå at trække i labelen, når labelprinterens skubber den ud fra tapeudgangsåbningen. Hvis du gør det, vil farvebåndet blive afladet sammen med tapen, hvilket gør tapen ubrugelig.
- Bloker ikke tapeudgangsåbningen under udskrivning. Det vil få tapen til at krølle og sidde fast.

1. Når du har oprettet din label, skal du trykke på .
2. Tryk på ▲ eller ▼ for at ændre antal kopier, og tryk derefter på  eller **OK**.



- Du kan også angive antallet af kopier ved hjælp af tasterne.
- Hvis du kun skal bruge én kopi af labelen, skal du trykke på  uden at vælge antallet af kopier.



Relaterede informationer

- [Udskrivning af labels](#)
 - [Sekventiel udskrivning](#)
 - [Spejlvendt udskrivning](#)

Sekventiel udskrivning

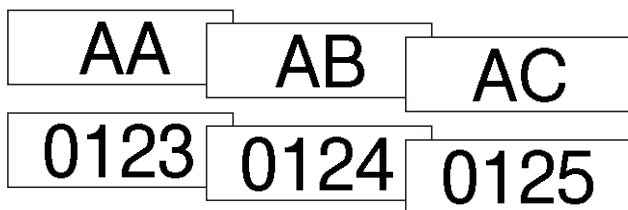

Brug denne funktion til at oprette labels med sekventielt arrangerede tal eller bogstaver fra et enkelt labelformat.





>> [PT-D410](#)

>> [PT-D460BT](#)

PT-D410

1. Tryk på  og .
2. Tryk på ▲ eller ▼ for at få vist [Nummerering], og tryk derefter på **OK**.
3. Tryk på ◀ eller ▶ for at vælge startpunktet, og tryk derefter på **OK**.
4. Tryk på ◀ eller ▶ for at vælge slutpunktet, og tryk derefter på **OK**.
5. Tryk på ▲ eller ▼ for at vælge det antal labels du vil udskrive, og tryk derefter på  eller **OK**.

PT-D460BT

1. Tryk på  og .
2. Tryk på ▲ eller ▼ for at få vist [Nummer], og tryk derefter på **OK**.
3. Tryk på ◀ eller ▶ for at vælge startpunktet, og tryk derefter på **OK**.
4. Tryk på ◀ eller ▶ for at vælge slutpunktet, og tryk derefter på **OK**.
5. Tryk på ▲ eller ▼ for at vælge det antal labels du vil udskrive, og tryk derefter på  eller **OK**.

✓ Relaterede informationer

- [Udskrivning af labels](#)

Spejlvendt udskrivning

>> [PT-D410](#)

>> [PT-D460BT](#)

PT-D410

Anvend gennemsigtig tape i [Spejl], så labels kan læses korrekt fra den modsatte side, når de påsættes glas, eller andre gennemsigtige materialer.



1. Tryk på  og .
2. Tryk på ▲ eller ▼ for at vælge [Spejl], og tryk derefter på **OK**.
3. Tryk på  eller **OK**.

PT-D460BT

Anvend gennemsigtig tape i [Spejl], så labels kan læses korrekt fra den modsatte side, når de påsættes glas, eller andre gennemsigtige materialer.



1. Tryk på  og .
2. Tryk på ▲ eller ▼ for at vælge [Spejl], og tryk derefter på **OK**.
3. Tryk på  eller **OK**.

✓ Relaterede informationer

- [Udskrivning af labels](#)

Vælg en indstilling for afskæring

Vælg mellem flere indbyggede indstillinger for at bestemme, hvordan labelprinterens afskærer dine labels.

>> [PT-D410](#)

>> [PT-D460BT](#)

PT-D410

1. Tryk på .
2. Tryk på ▲ eller ▼ for at vælge [Klipning].
3. Tryk på ◀ eller ▶ for at vælge [Ll marg], [St marg], [Kæde], [Ingen klip], eller [Spec. tape], og tryk derefter på **OK**.

PT-D460BT

1. Tryk på .
2. Tryk på ▲ eller ▼ for at få vist [Klip], og tryk derefter på **OK**.
3. Tryk på ▲ eller ▼ for at vælge [Lille margen], [Stor margen], [Kæde], [Ingen klip], eller [Specialtape], og tryk derefter på **OK**.





Relaterede informationer

- [Udskrivning af labels](#)
 - [Indstillinger for tapeafskæring](#)

Indstillinger for tapeafskæring

I tabellen Indstillinger repræsenterer disse visuelle mønstre dele af din label som illustreret i kolonnen Eksempel.

	Udskriftsområde
	Margen
	Lamineringsmargen

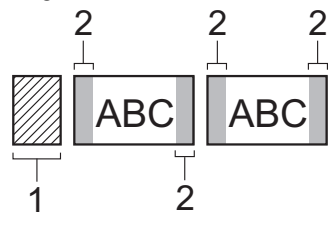
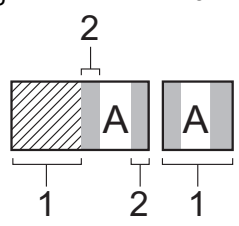
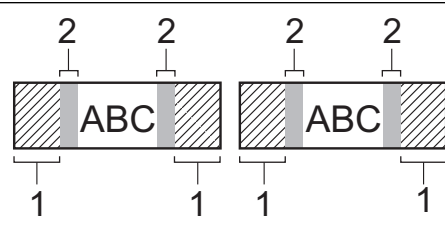
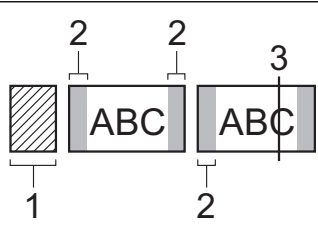
Indstilling	Beskrivelse	Eksempel
L1 marg	Der udskrives først en margen på 23 mm, hvorefter hver label udskrives og efterlader en margen på 2 mm før og efter teksten.	<ul style="list-style-type: none"> Når labellængden er omtrent 23 mm eller mere  <ol style="list-style-type: none"> Omtrent 23 mm 2 mm Når labellængden er omtrent 23 mm eller mindre  <ol style="list-style-type: none"> Omtrent 23 mm 2 mm
St marg	Den samlede margen (lamineringsmargen + labelmargen) er 25 mm på hver side af labelen.	 <ol style="list-style-type: none"> Omtrent 23 mm 2 mm
Kæde	<ul style="list-style-type: none"> Vælg denne indstilling ved udskrivning af flere labels med minimale margener. Fremfør tapen, før du bruger tapeafskæringen, da en del af teksten ellers kan blive klippet af. Træk ikke i tapen, da det kan beskadige tapekassetten. Der udskrives først en margen på 23 mm, hvorefter hver label udskrives og efterlader en margen på 2 mm før og efter teksten. 	 <ol style="list-style-type: none"> Omtrent 23 mm 2 mm Skæreposition

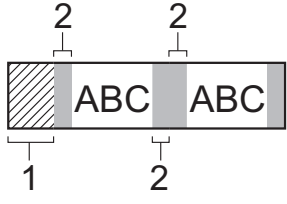
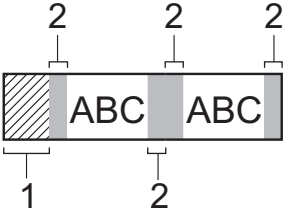
Indstilling	Beskrivelse	Eksempel
Ingen klip	<ul style="list-style-type: none"> • Vælg denne indstilling, når der udskrives flere kopier af en label, eller hvis der bruges stoftape til påstrykning eller anden specialtape, der ikke kan afskæres med tapeafskæringen på labelprinterens. • Fremfør tapen, før du bruger tapeafskæringen, da en del af teksten ellers kan blive klippet af. Træk ikke i tapen, da det kan beskadige tapekassetten. • Når der anvendes specialtape, der ikke kan afskæres med labelprinterens tapeafskæring, skal tapekassetten fjernes fra labelprinterens og en saks bruges til at klippe tapen. 	 <ol style="list-style-type: none"> 1. Omtrent 23 mm 2. 2 mm
Spec. tape	Vælg denne indstilling, når der anvendes speciel tape.	 <ol style="list-style-type: none"> 1. Omtrent 23 mm 2. 2 mm



- Når klipningen er sat til [Ingen klip] eller [Kæde], er skærepositionen indstillet midt i udskriftsområdet, efter at den sidste label er udskrevet. Når [Start fremf.?] vises på displayet, skal du trykke på **OK** for at fremføre tapen. Tryk på **[Esc]** for at gå tilbage til tekstindtastningsskærmen.
- Når skæreindstillingen er indstillet til [L1 marg], [St marg], eller [Kæde], vil meddelelsen [Klip tape eller tryk på Enter for at fortsætte.] blive vist efter udskrift, og labelprinterens går i tilstanden afskæringspause. Ved at trykke på tapeafskæringsarmen, kan du afskære tapen ved den position, du indstillede i [Klipning].



Relaterede informationer

- [Vælg en indstilling for afskæring](#)

Juster labellængden

Når tapekassetten er næsten tom, kan den udskrevne labellængde være mindre nøjagtig. I dette tilfælde skal du justere labellængden manuelt.



Ca. 1 % af den samlede labellængde vil blive justeret med et niveau.

>> [PT-D410](#)

>> [PT-D460BT](#)

PT-D410

1. Tryk på .
2. Tryk på ▲ eller ▼ for at få vist [Justering], og tryk derefter på **OK**.
3. Tryk på ▲ eller ▼ for at vælge [Labellængde].
4. Tryk på ◀ eller ▶ for at få vist [-3 - +3], og tryk derefter på **OK**.

PT-D460BT

1. Tryk på .
2. Tryk på ◀ eller ▶ for at få vist [Indstill.], og tryk derefter på **OK**.
3. Tryk på ▲ eller ▼ for at få vist [Justering], og tryk derefter på **OK**.
4. Tryk på ▲ eller ▼ for at få vist [Labellængde], og tryk derefter på **OK**.
5. Tryk på ◀ eller ▶ for at få vist [-3 - +3], og tryk derefter på **OK**.



Relaterede informationer

- [Udskrivning af labels](#)

Brug af filhukommelsen

- [Gem labelfiler](#)
- [Udskrivning, åbning og sletning af en gemt label](#)

Gem labelfiler

Der kan gemmes op til 50 labels, som kan hentes til udskrivning på et senere tidspunkt. Hver labelfil kan maksimalt indeholde 80 (PT-D410) eller 280 (PT-D460BT) tegn. Det er også muligt at redigere og overskrive gemte labels.

>> [PT-D410](#)

>> [PT-D460BT](#)

PT-D410

1. Indtast teksten, og formater din label.
2. Tryk på .
3. Tryk på ▲ eller ▼ for at få vist [Gem], og tryk derefter på **OK**.
4. Tryk på ▲ eller ▼ for at vælge en fil, og tryk derefter på **OK**.

PT-D460BT

1. Indtast teksten, og formater din label.
2. Tryk på .
3. Tryk på ▲ eller ▼ for at vælge en fil, og tryk derefter på **OK**.

✓ Relaterede informationer

- [Brug af filhukommelsen](#)

Udskrivning, åbning og sletning af en gemt label

>> [PT-D410](#)

>> [PT-D460BT](#)

PT-D410

1. Tryk på .

2. Gør et af følgende:

Indstilling	Beskrivelse
Udskriv	<p>a. Tryk på ▲ eller ▼ for at få vist <code>Udskriv</code>, og tryk derefter på OK.</p> <p>b. Tryk på ▲ eller ▼ for at vælge en fil, og tryk derefter på OK.</p> <p>c. Tryk på ▲ eller ▼ for at ændre antal kopier, og tryk derefter på  eller OK.</p>
Åbn	<p>a. Tryk på ▲ eller ▼ for at få vist <code>Åbn</code>, og tryk derefter på OK.</p> <p>b. Tryk på ▲ eller ▼ for at vælge en fil, og tryk derefter på OK.</p>
Slet	<p>a. Tryk på ▲ eller ▼ for at få vist <code>Slet</code>, og tryk derefter på OK.</p> <p>b. Tryk på ▲ eller ▼ for at vælge en fil, og tryk derefter på OK. Meddelelsen <code>Slet?</code> vises.</p> <p>c. Tryk på OK.</p>



PT-D460BT

1. Tryk på .

2. Tryk på ◀ eller ▶ for at få vist `[Fil]`, og tryk derefter på **OK**.

3. Tryk på ▲ eller ▼ for at vælge en fil, og tryk derefter på **OK**.

4. Gør et af følgende:

Indstilling	Beskrivelse
Udskriv	<p>a. Tryk på ▲ eller ▼ for at få vist <code>Udskriv</code>, og tryk derefter på OK.</p> <p>b. Tryk på ▲ eller ▼ for at ændre antal kopier, og tryk derefter på  eller OK.</p>
Åbn	Tryk på ▲ eller ▼ for at få vist <code>Åbn</code> , og tryk derefter på OK .
Slet	<p>a. Tryk på ▲ eller ▼ for at få vist <code>Slet</code>, og tryk derefter på OK.</p> <p>b. Tryk på OK. Meddelelsen <code>Slet?</code> vises.</p> <p>c. Tryk på OK. For at slette en gemt label fra filvalgsskærmen skal der vælges en label ved at trykke på ▲ eller ▼. Tryk dernæst på .</p>

✓ Relaterede informationer

- [Brug af filhukommelsen](#)

Opret og udskriv labels ved hjælp af din computer

- [Opret labels ved hjælp af P-touch Editor \(Windows\)](#)
- [Opret labels og udskriv ved hjælp af P-touch Editor \(Mac\)](#)
- [Udskrivning af labels ved hjælp af printerdriveren \(Windows\)](#)

Opret labels ved hjælp af P-touch Editor (Windows)

Hvis du vil bruge din labelprinter sammen med din computer, skal du installere P-touch Editor og printerdriveren på din computer.

Du kan finde de nyeste drivere og software på siden for din model **Downloads** på Brother Support-websiden support.brother.com.

1. Start P-touch Editor .

• Windows 11:

Klik på **Start > Brother P-touch > P-touch Editor**, eller dobbeltklik på ikonet **P-touch Editor** på skrivebordet.

* Afhængigt af computerens operativsystem oprettes mappen Brother P-touch muligvis eller muligvis ikke.

• Windows 10:

Klik på **Start > Brother P-touch > P-touch Editor**, eller dobbeltklik på ikonet **P-touch Editor** på skrivebordet.

• Windows 8.1:

Klik på ikonet **P-touch Editor** på skærmen **Apps**, eller dobbeltklik på ikonet **P-touch Editor** på skrivebordet.

2. Gør et af følgende:

- Klik på **Åbn** (4) for at åbne et eksisterende layout.
- Klik på fanen **Ny label** og knappen **Ny label** (1) for at oprette et nyt layout.
- Hvis du vil oprette et nyt layout ved hjælp af et forudindstillet layout, skal du klikke på fanen **Ny label** og klikke på en kategori-knap (2), vælge en skabelon og derefter klikke på **Opret** (3).

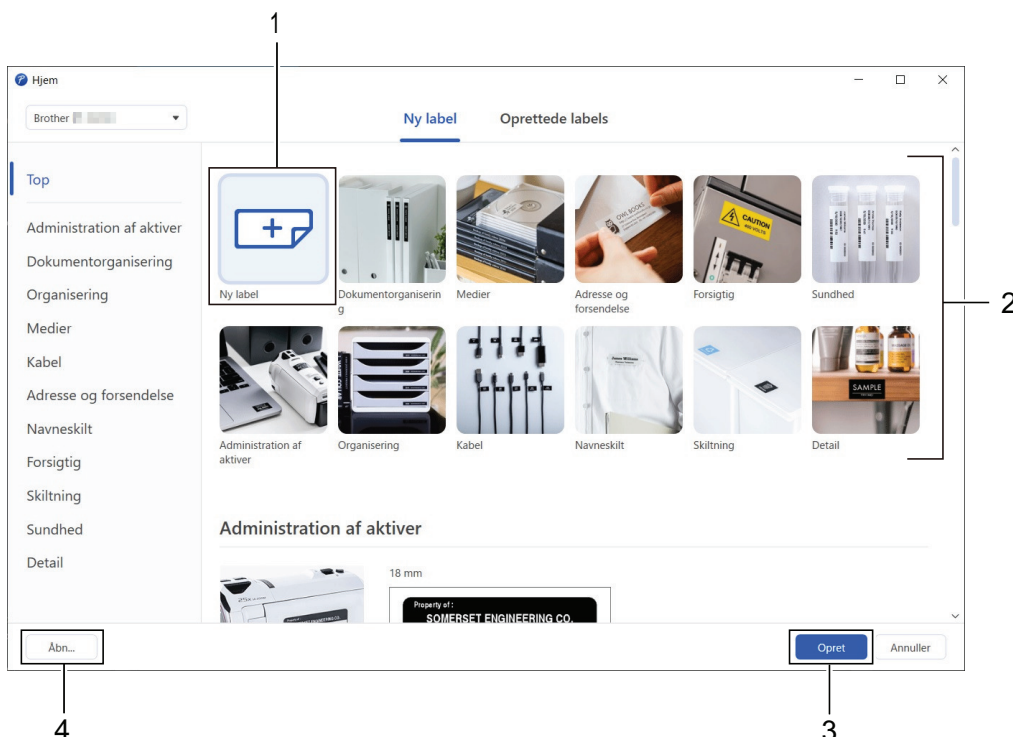

✓ Relaterede informationer

- [Opret og udskriv labels ved hjælp af din computer](#)

Opret labels og udskriv ved hjælp af P-touch Editor (Mac)

Download og installer P-touch Editor fra App Store på din Mac.

Hvis du vil bruge din labelprinter sammen med din Mac computer, skal du installere P-touch Editor.

1. Dobbeltklik på **Macintosh HD > Programmer**, og dobbeltklik derefter på ikonet **Brother P-touch Editor**.
2. Når P-touch Editor starter, skal du klikke på **New (Ny)** for vælge en skabelon, oprette et nyt layout eller åbne et eksisterende layout.

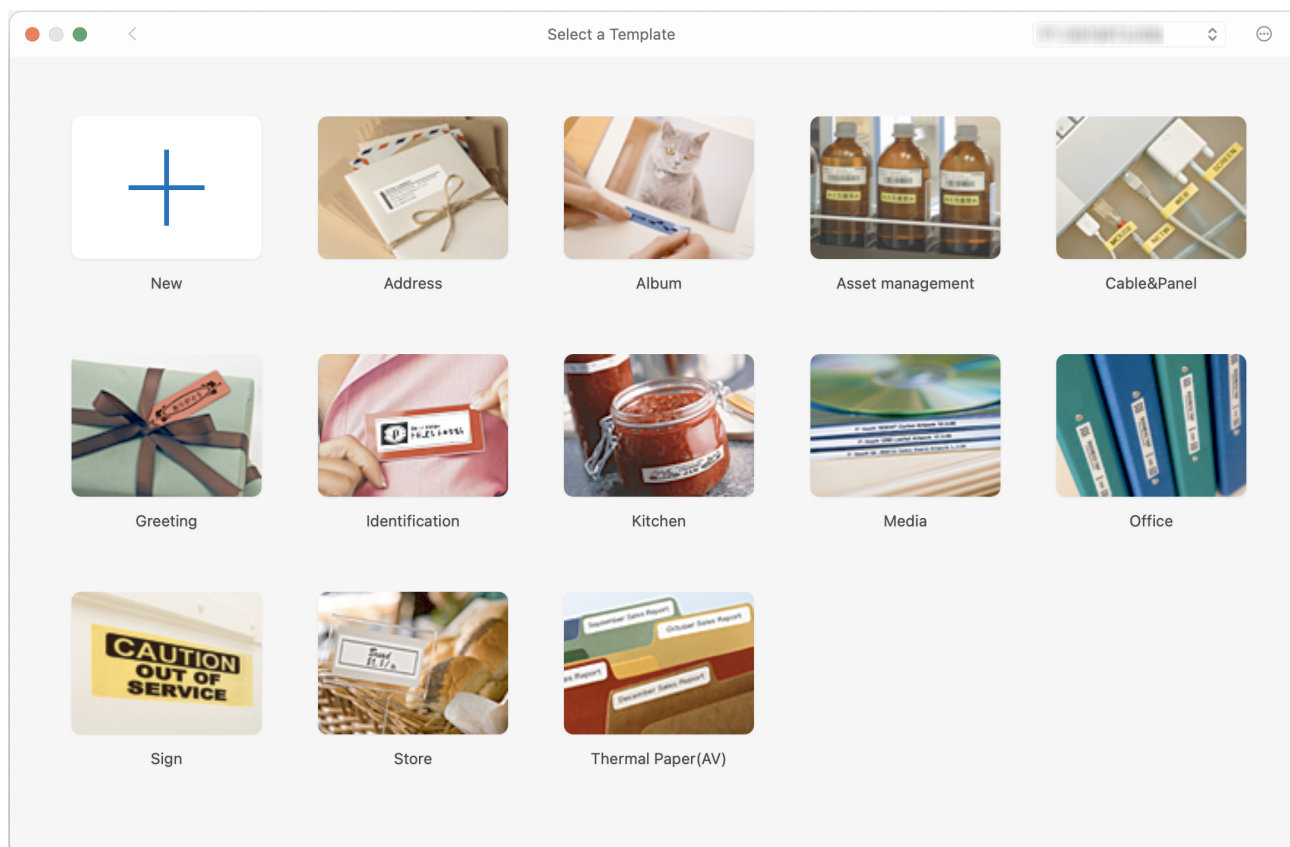

3. Vælg udskriftsindstillingerne.
4. Klik på ikonet **Print (Udskriv)**.

✓ Relaterede informationer

- [Opret og udskriv labels ved hjælp af din computer](#)
 - [Hovedvindue for P-touch Editor \(Mac\)](#)

Hovedvindue for P-touch Editor (Mac)

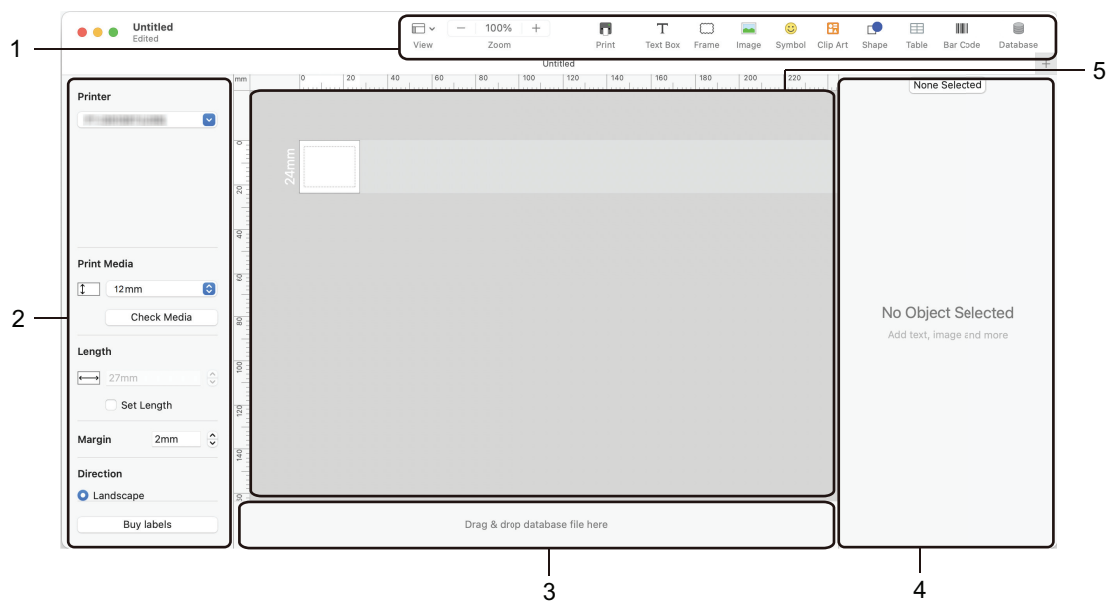

1. Værktøjslinje
2. Objektundersøgelse
3. Databasetilslutningsområde
4. Labelundersøgelse
5. Layoutvindue



Relaterede informationer

- [Opret labels og udskriv ved hjælp af P-touch Editor \(Mac\)](#)

Udskrivning af labels ved hjælp af printerdriveren (Windows)

Sørg for, at du har installeret printerdriveren.

Du kan finde de nyeste drivere og software på siden for din model **Downloads** på Brother Support-websiden support.brother.com.

1. Tilslut labelprinteren til en computer.
2. Åbn det dokument, du vil udskrive.
3. Vælg udskrivningskommandoen i dit program.
4. Vælg din labelprinter, og klik derefter på egenskaber for printeren eller præferenceknappen. Printerdrivervinduet åbnes.
5. Rediger printerdriverindstillingerne, hvis det er nødvendigt.
6. Klik på **OK**.
7. Gennemfør din udskrivning.



Relaterede informationer

- [Opret og udskriv labels ved hjælp af din computer](#)

Relaterede emner:

- [Tilslutning af labelprinteren til en computer ved hjælp af et USB-kabel](#)
- [Aktiver eller deaktiver Bluetooth](#)
- [Installation af printerdriveren og software på en computer \(Windows\)](#)

Udskriv labels ved hjælp af mobilenheder

Relaterede modeller: PT-D460BT

- [Installer appen Brother iPrint&Label](#)
- [Opret labels og udskriv ved hjælp af mobilenheder](#)

Installer appen Brother iPrint&Label

Relaterede modeller: PT-D460BT

Brug Brothers iPrint&Label-app til at udskrive direkte fra din iPhone, iPad, iPod touch og Android™ mobilenheder.

App	Egenskaber
Brother iPrint&Label	Opret labels til forretningsbrug, herunder stregkoder, labels til kontorudstyr og labels til mappefaner.

Du kan finde flere oplysninger om de mobilapps, der er tilgængelige for din printer, på <https://support.brother.com/g/d/f5f9>



Relaterede informationer

- [Udskriv labels ved hjælp af mobilenheder](#)

Opret labels og udskriv ved hjælp af mobilenheder

Relaterede modeller: PT-D460BT

Sørg for, at labelprinterens er tilsluttet til din mobilenhed via Bluetooth eller ved hjælp af et USB-kabel.

1. Start appen til udskrivning af labels på din mobilenhed.
2. Vælg en labelskabelon eller et labeldesign.



Du kan også vælge en label eller et billede, som er designet tidligere, og udskrive den/det.

3. Vælg printermenuen i appen til udskrivning af labels.



Relaterede informationer

- [Udskriv labels ved hjælp af mobilenheder](#)

Rutinemæssig vedligeholdelse

- [Vedligeholdelse](#)

Vedligeholdelse

Fjern altid batterierne, og frakobl lysnetadapteren, inden labelprinterens rengøres.

- >> [Rengør enheden](#)
- >> [Rengøring af printhovedet](#)
- >> [Rengøring af tapeafskæringen](#)

Rengør enheden

1. Tør alt støv og pletter af labelprinterens med en blød, tør klud.
2. Brug en let fugtet klud til at fjerne vanskelige pletter.



Brug ikke fortynder, rensebenzin, alkohol eller andre organiske opløsningsmidler. Disse kan deformere eller beskadige labelprinterens kabinet.

Rengøring af printhovedet

Striber eller utydelige tegn af dårlig kvalitet på de udskrevne labels indikerer som regel, at printhovedet er snavset.

Rengør printhovedet med en vatpind eller rengøringskassette til printhovedet (TZe-CL4).

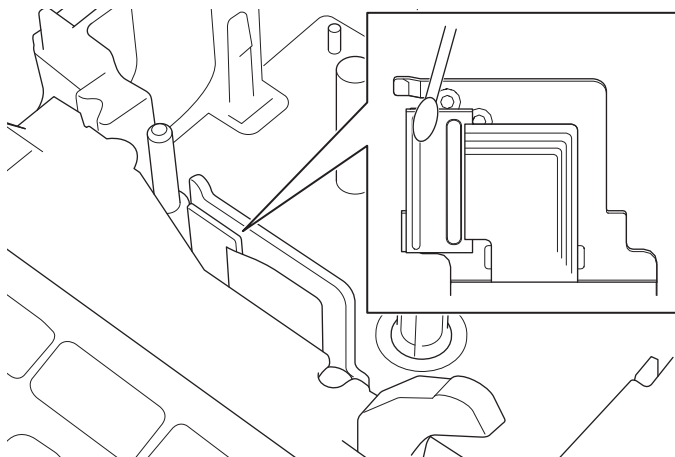

- Rør ikke direkte ved printhovedet med dine bare hænder.
- Læs, og følg de instruktioner, der følger med rengøringskassetten til printhovedet.

Rengøring af tapeafskæringen

Der kan sætte sig tape-klæbemasse på knivbladet efter gentagen brug, hvorved knivbladet bliver sløvt, og tapen kan sætte sig fast i afskæreren.

Ca. en gang om året skal du tørre knivbladet af med en vatpind fugtet med isopropylalkohol (hospitalssprit).

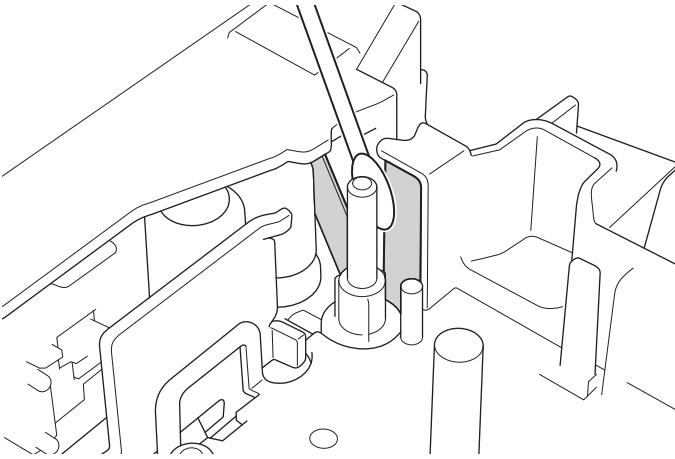

- Undlad at berøre knivbladet direkte med hænderne.
 - Brug isopropylalkohol i overensstemmelse med producentens retningslinjer.
-



Relaterede informationer

- [Rutinemæssig vedligeholdelse](#)
-

Fejlfinding



- [Hvis du har problemer med din labelprinter](#)
- [Fejlmeddelelser og vedligeholdelsespåmindelser](#)
- [Kontroller versionsoplysningerne](#)
- [Nulstil labelprintereren](#)

Hvis du har problemer med din labelprinter

I dette kapitel forklares det, hvordan du kan løse almindelige problemer, du kan komme ud for, når du bruger labelprinterens.

Hvis du stadig oplever problemer >>> *Relaterede informationer* Hvis du stadig ikke kan løse problemet efter at have læst disse punkter, skal du gå ind på Brother support-websiden på support.brother.com.

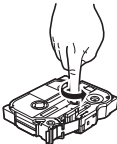
Problem	Løsning
Labelprinterens udskriver ikke.	<ul style="list-style-type: none"> Kontroller, at tapekassetten er isat korrekt. Hvis tapekassetten er tom, skal den udskiftes. Besøg www.brother.com for at bestille forbrugsstoffer og tilbehør. Kontroller, at dækslet til tapekassetterummet er lukket omhyggeligt. Kontroller, at labelprinterens er tændt. (PT-D460BT) Kontroller, at computerens eller mobilenhedens Bluetooth-indstilling er slået til. (PT-D460BT) Kontroller, at labelprinterens er sluttet til din computer eller mobilenhed via Bluetooth. Kontroller, at labelprinterens er valgt i Brother iPrint&Label-appen. Kontroller, at labelprinterens ikke er parret med en anden enhed. Sørg for, at labelprinterens og din mobilenhed eller computer er tæt nok på hinanden til at kunne kommunikere. (PT-D460BT) Kontroller, at indstillingen til automatisk gentilslutning af Bluetooth-forbindelsen på en anden computer eller mobilenhed ikke er aktiveret. Sørg for, at der ikke er enheder, som udsender radiobølger (f.eks. en mikrobølgeovn), placeret i nærheden. Kontroller, at den korrekte printerdriver er installeret, hvis du udskriver fra en computer. Tilslut labelprinterens til din computer ved hjælp af USB-kablet (medfølger), når du udskriver fra en computer. Hvis printhovedet er snavset, skal du rengøre det med en vatpind eller med rengøringskassetten til printhovedet (TZe-CL4).
<ul style="list-style-type: none"> Tapen fremføres ikke korrekt. Tapen sidder fast inde i labelprinterens. 	<ul style="list-style-type: none"> Hvis tapen er bøjet, skæres den bøjede sektion af. Hvis tapen sidder fast, skal tapekassetten tages ud, og den fastsiddende tape skal fjernes. Klip derefter eventuel beskadiget tape af. Kontroller, at enden af tapen føres ud gennem tapestyret. Kontroller, at tapen peger mod tapeudgangsåbningen. Fjern tapekassetten, og sæt den i igen.
Der opstod en fejl under brug af en mobil-app.	Gå til menuen indstillinger i din mobil-app, og vælg Support > Ofte stillede spørgsmål og fejlfinding .
Skærmen er blevet låst.	<ul style="list-style-type: none"> Nulstil den interne hukommelse til fabriksindstillingerne. Mere information >>> <i>Relaterede emner</i> Afbryd lysnetadapteren, og fjern batterierne i mindst 10 minutter.
Displayet forbliver tomt, efter maskinen er tændt.	Kontroller, at batterierne er korrekt isat og at den lysnetadapter, der fulgte med labelprinterens, er korrekt tilsluttet.
Displaymeddelelserne vises på et fremmed sprog.	Indstil det displaysprog, du ønsker. Mere information >>> <i>Relaterede emner</i>
Labelprinterens stopper, mens den udskriver en label.	<ul style="list-style-type: none"> Udskift tapekassetten, hvis der er synlig stribet tape, da det angiver slutningen på tapen. Udskift alle batterierne, eller slut lysnetadapteren direkte til labelprinterens.
Tidligere gemte labelfiler er ikke tilgængelige.	Alle filer, der er gemt i den interne hukommelse, slettes, hvis batterierne er ved at løbe tør for strøm, eller lysnetadapteren er blevet koblet fra.

Problem	Løsning
<ul style="list-style-type: none"> Jeg kan ikke installere printerdriveren, selvom jeg følger den korrekte procedure. (Windows) Jeg kan ikke se min printer på listen i P-touch Editor, selvom jeg har installeret printerdriveren. (Windows) 	<p>Hvis du ikke kan bruge din labelprinter, selvom du har installeret printerdriveren:</p> <ol style="list-style-type: none"> Download afinstallationsprogrammet for printerdriveren fra siden for din model på support.brother.com. Brug afinstallationsprogrammet for printerdriveren til at fjerne printeroplysningerne. Kør driverinstallationsprogram for printer igen, og følg vejledningen på skærmen for at fortsætte med installationen.
Farvebåndet er adskilt fra farverullen.	<p>Hvis farvebåndet er ødelagt, skal du udskifte tapekassetten. Hvis det ikke er gået i stykker, skal du lade tapen være uafskåret og forsigtigt tage tapekassetten ud og derefter vikle det løse farvebånd op på spolen.</p> 
Udskrevne stregkoder eller QR-koder kan ikke læses.	<ul style="list-style-type: none"> Udskift tapen. (Anbefalet: Sort på hvid tape) Forstør stregkoder eller QR-koder ved hjælp af stregkodescannerprogrammet, hvis det er muligt.
Jeg kender ikke versionsnummeret på firmwaren til labelprinter.	Du kan bekræfte firmwareversionsnummeret og andre oplysninger på displayet. Mere information ►► <i>Relaterede emner</i>
Der er for meget margen (mellemrum) på den udskrevne label på begge sider af teksten.	<ul style="list-style-type: none"> Vælg <i>L1 marg</i>, <i>Kæde</i>, eller <i>Ingen klip</i> indstillinger for mindre margener. Mere information ►► <i>Relaterede emner</i> Når den sidste label udskrives, skal du trykke på  og  samtidigt for at fremføre tapen og derefter skubbe den sidste label ud og skære den af. Bemærk, at labelprinter vil fremføre omtrent 23 mm tape før den næste nye label, når du bruger denne metode.
Skrifttørrelsen kan ikke øges.	Skrifttypen har allerede den maksimale størrelse for labelens bredde, eller labelens længde er blevet fastsat, så der er en grænse for skriftstørrelsen for at undgå at overskride den fastsatte længde.
Når der udskrives flere labels, skæres den sidste label forkert af.	Når <i>Kæde</i> er aktiveret, skal du fremføre tapen for at skubbe den sidst udskrevne label ud og derefter trykke på håndtaget til tapeafskærerarmen for at skære labelen af manuelt.
Jeg kan ikke opdatere printerens firmware ved hjælp af P-touch Update Software, Transfer Express eller Mac Update Tool.	Genstart printer, og prøv derefter at opdatere firmwaren igen. Tryk ikke på nogen knapper under firmwareopdateringen før Startskærm-billede vises automatisk.
Labelprinter fungerer ikke normalt.	<ul style="list-style-type: none"> Nulstil den interne hukommelse til fabriksindstillingerne. Mere information ►► <i>Relaterede emner</i> Afbryd lysnetadapteren, og fjern batterierne i mindst 10 minutter.



Relaterede informationer

- [Fejlfinding](#)

Relaterede emner:

- [Nulstil labelprinter](#)
- [Indstil sprog](#)
- [Kontroller versionsoplysningerne](#)
- [Indstillinger for tapeafskæring](#)

Fejlmeddelelser og vedligeholdelsespåmindelser

>> [PT-D410](#)

>> [PT-D460BT](#)

PT-D410

Meddelelse	Årsag/løsning
Klipningsfejl!	Der blev trykket på håndtaget til tapeafskærerarmen under forsøg på at udskrive eller fremføre tapen. Hvis tapen sidder fast i skæreenheden, skal du fjerne tapen. Sluk labelprinterens, og tænd den igen, inden der fortsættes.
Kontroller antal indtastede cifre!	Antallet af indtastede cifre i strekkodedataene passer ikke med det indstillede antal cifre i strekkodeparametrene. Indtast det rigtige antal cifre.
Længde begrænsning!	Den udskrevne labellængde med den indtastede tekst er længere end 999 mm . Rediger teksten, så labellængden er mindre end 999 mm.
Systemfejl XX	Kontakt Brother Support.
Teksten for lang!	Den udskrevne labellængde med den indtastede tekst er længere end længdeindstillingen. Rediger teksten så den passer inden for den indstillede længde, eller skift længdeindstilling.

PT-D460BT

Meddelelse	Årsag/løsning
Klippefejl!	Hvis tapen sidder fast i skæreenheden, skal du fjerne tapen. Sluk labelprinterens, og tænd den igen, inden der fortsættes.
Label for lang!	Den udskrevne labellængde med den indtastede tekst er længere end 999 mm . Rediger teksten, så labellængden er mindre end 999 mm.
Systemfejl XX	Kontakt Brother Support.
Tekst for lang!	Den udskrevne labellængde med den indtastede tekst er længere end længdeindstillingen. Rediger teksten så den passer inden for den indstillede længde, eller skift længdeindstilling.
Tjek # indtastede cifre	Antallet af indtastede cifre i strekkodedataene passer ikke med det indstillede antal cifre i strekkodeparametrene. Indtast det rigtige antal cifre.

✓ Relaterede informationer

- [Fejlfinding](#)

Kontroller versionsoplysningerne

Du kan bekræfte firmwareversionsnummeret og andre oplysninger på displayet. Du kan få brug for disse oplysninger, hvis du ringer til Brother angående et spørgsmål eller en reklamationsret.

>> [PT-D410](#)

>> [PT-D460BT](#)

PT-D410

1. Tryk på .
2. Tryk på ▲ eller ▼ for at få vist [Versionsoplysninger], og tryk derefter på **OK**.

PT-D460BT

1. Tryk på .
2. Tryk på ◀ eller ▶ for at få vist [Indstill.], og tryk derefter på **OK**.
3. Tryk på ▲ eller ▼ for at få vist [Versionsoplysninger], og tryk derefter på **OK**.

✓ Relaterede informationer

- [Fejlfinding](#)

Nulstil labelprinter

Nulstil den interne hukommelse i din labelprinter for at rydde alle de gemte labelfiler eller hvis labelprinter ikke fungerer korrekt.

- [Nulstilling af printer til fabriksindstillinger](#)
- [Nulstil ved hjælp af displayet](#)

Nulstilling af printer til fabriksindstillinger

Relaterede modeller: PT-D410

BEMÆRK

Al tekst, alle formatindstillinger, valgte indstillinger og gemte labelfiler ryddes, når du nulstiller labelprinteren. Indstillingerne for sprog og måleenhed ryddes også.

1. Sluk labelprinteren.
2. Tryk og hold  og .
3. Mens  og  holdes, tryk på  én gang, og slip så  og .

BEMÆRK

Giv slip på , før du giver slip på de andre taster.

✓ Relaterede informationer

- [Nulstil labelprinteren](#)

Nulstil ved hjælp af displayet

Relaterede modeller: PT-D460BT

1. Tryk på .
2. Tryk på ◀ eller ▶ for at få vist [Indstill.], og tryk derefter på **OK**.
3. Tryk på ▲ eller ▼ for at få vist [Nulstil], og tryk derefter på **OK**.
4. Tryk på ▲ eller ▼ for at få vist metoden til nulstilling, og tryk derefter på **OK**.
Der vises en meddelelse, hvor du bliver bedt om at bekræfte din indstilling til nulstilling.
5. Tryk på **OK**.



Hvis du bruger nulstillingsindstillingerne [Nulstil alle indstillinger] eller [Fabriksindstilling], skal du indstille dit foretrukne standardsprog igen efter nulstillingen.

Nulstil indstillinger	Detaljer
Nulstil alle indstillinger	Filhukommelsen ryddes IKKE. Indstillingsdata slettes og alle indstillinger nulstilles til fabriksindstillingen.
Slet alt indhold	Filhukommelsen ryddes. Indstillingsdata ryddes IKKE, og indstillingerne forbliver, som de er konfigureret i øjeblikket.
Fabriksindstilling	Filhukommelse, labels og brugerdefinerede indstillinger nulstilles til deres fabriksindstillinger.



Relaterede informationer

- [Nulstil labelprinteren](#)

Appendiks

- [Specifikationer](#)
- [Hjælp og kundesupport til Brother](#)

Specifikationer

- >> [Udskrivning](#)
- >> [Størrelse](#)
- >> [Interface](#)
- >> [Omgivelser](#)
- >> [Strømforsyning](#)
- >> [Medier](#)
- >> [Hukommelse](#)
- >> [Kompatible operativsystemer](#)

Udskrivning

Udskrivningshastighed (Afhænger af det anvendte medie)	Maksimalt 20 mm/sek. (PT-D410) Maksimalt 30 mm/sek. (PT-D460BT)
Maksimal udskrivningshøjde	15,8 mm (når 18 mm tape anvendes) ¹

¹ Den faktiske tegnstørrelse kan være mindre end den maksimale udskriftshøjde.

Størrelse

Vægt	Ca. 760 g (uden batterier og tapekassette) (PT-D410) Ca. 770 g (uden batterier og tapekassette) (PT-D460BT)
Mål	Ca.Ca. 187 mm (B) x 178 mm (D) x 72 mm (H) (PT-D410) Ca.Ca. 187 mm (B) x 178 mm (D) x 72 mm (H) (PT-D460BT)
Display	128 dot x 48 dot (PT-D410) 320 dot x 120 dot (PT-D460BT)

Interface

USB	USB Ver. 2.0 (Full Speed) (Mikro B)
Bluetooth (PT-D460BT)	Bluetooth ver. 5.0 SPP: iAP2

Omgivelser

Driftstemperatur	Mellem 10°C og 35°C
Luftfugtighed ved drift	Mellem 20 % og 80 % Maksimal fugttermometeretemperatur: 27°C

Strømforsyning

Batteri	Seks AA alkaline batterier (LR6) Lysnetadapter (AD-E001A)
----------------	--------------------------------------------------------------

Medier

Tapebredde	Standard TZe-tapekassette: 3,5 mm, 6 mm, 9 mm, 12 mm, 18 mm
Antal linjer	18 mm tape: 1-5 linjer 12 mm tape: 1-3 linjer 9 mm tape: 1-2 linjer

	6 mm tape: 1-2 linjer 3,5 mm tape: 1 linje
--	-----------------------------------------------

Hukommelse

Tekstbuffer	Maks. 280 tegn
Fillager	Maks. 50 filer (PT-D410) Maks. 70 filer (PT-D460BT)

Kompatible operativsystemer

Du kan se den nyeste liste over kompatibel software på support.brother.com.

✓ Relaterede informationer

- [Appendiks](#)
-

Hjælp og kundesupport til Brother

Hvis du har brug for hjælp til dit Brother-produkt, kan du besøge support.brother.com for at finde ofte stillede spørgsmål og tips til fejlfinding. Du kan også downloade den nyeste software, drivere og firmware for at forbedre maskinens ydeevne samt brugerdokumentation for at lære, hvordan du får mest muligt ud af dit Brother-produkt.

Yderligere produkt- og supportoplysninger kan findes på dit lokale Brother-kontors websted. Besøg www.brother.com for at finde kontaktoplysninger for dit lokale Brother-kontor og for at registrere dit nye produkt.



Relaterede informationer

- [Appendiks](#)
-

brother



DAN
Version 0