



# **Příručka uživatele**

**PT-D410**

**PT-D460BT**

## Obsah

<b>Dříve, než začnete používat tiskárnu štítků</b> .....	<b>1</b>
Definice poznámek.....	2
Obecná preventivní opatření.....	3
Ochranné známky licence.....	4
Důležitá poznámka.....	5
<b>Nastavení tiskárny štítků</b> .....	<b>6</b>
Popis částí.....	7
Přehled LCD displeje.....	8
Přehled klávesnice.....	10
Připojení napájecího adaptéru.....	14
Vložení baterií.....	15
Vložení kazety s páskou.....	16
Zapnutí/vypnutí tiskárny štítků.....	17
Nastavení jazyka.....	18
Nastavení měrných jednotek.....	19
Nastavení času automatického vypnutí.....	20
Povolení nebo zakázání funkce Bluetooth.....	22
Podávání pásky.....	23
Nastavení kontrastu LCD displeje.....	24
Zapnutí/vypnutí podsvícení.....	25
<b>Instalace programu</b> .....	<b>26</b>
Instalace ovladače tiskárny a softwaru do počítače (Windows).....	27
Dostupné aplikace.....	28
Připojení tiskárny štítků k počítači.....	29
Připojení tiskárny štítků k počítači pomocí kabelu USB.....	30
<b>Úpravy štítku</b> .....	<b>31</b>
Přidání textu na štítek.....	32
Přidání nového řádku textu na štítek.....	33
Přidání nového bloku textu na štítek.....	35
Odstranění textu.....	37
Vložení tabulátoru.....	38
Změna délky tabulátoru.....	39
Používání textových upomínek k automatickému dokončování běžných slov.....	40
Vymazání paměti textových upomínek.....	41
Povolení nebo zakázání textového připomenutí.....	42
Zadávání symbolů.....	43
Zadávání symbolů pomocí funkce Symbol.....	44
Nastavení historie symbolů.....	45
Volby symbolu.....	46
Zadávání znaků s diakritikou.....	50
Volby znaků s diakritikou.....	51
Nastavení atributů znaků.....	53
Použití atributů znaku na znak.....	54
Použití atributů znaku na řádek textu.....	55
Volby nastavení atributů.....	57





Nastavení automatického přizpůsobení stylu .....	59
Nastavení délky štítku .....	60
Nastavení rámečků .....	61
Používání rozvržení s automatickým formátem .....	64
Používání šablon .....	65
Volby šablon .....	67
Volby šablon .....	68
Používání rozvržení bloku .....	70
Možnosti rozvržení bloku .....	72
Možnosti rozvržení bloku .....	74
Vytvoření štítku čárového kódu .....	76
Vytváření a tisk čárových kódů .....	77
Úprava nebo odstranění čárového kódu a dat čárového kódu .....	80
<b>Tisk štítků .....</b>	<b>81</b>
Náhled štítků .....	82
Tisk štítků .....	83
Sekvenční tisk .....	84
Zrcadlový tisk .....	85
Výběr volby řezu .....	86
Volby odstřihu pásky .....	87
Nastavení délky štítku .....	89
<b>Použití paměti souboru .....</b>	<b>90</b>
Uložení souborů štítků .....	91
Tisk, otevření a odstranění uloženého štítku .....	92
<b>Vytváření a tisk štítků s použitím vašeho počítače .....</b>	<b>93</b>
Vytváření štítků pomocí P-touch Editor (Windows) .....	94
Vytváření štítků a tisk pomocí P-touch Editor (Mac) .....	95
Hlavní okno aplikace P-touch Editor (Mac) .....	96
Tisk štítků pomocí ovladače tiskárny (Windows) .....	97
<b>Tisk štítků s využitím mobilních zařízení .....</b>	<b>98</b>
Instalace aplikace Brother iPrint&Label .....	99
Vytváření štítků a tisk pomocí mobilních zařízení .....	100
<b>Běžná údržba .....</b>	<b>101</b>
Údržba .....	102
<b>Odstraňování problémů .....</b>	<b>104</b>
Pokud máte potíže s vaší tiskárnou štítků .....	105
Chybové zprávy a zprávy údržby .....	107
Kontrola informací o verzi .....	108
Resetování tiskárny štítků .....	109
Obnovení tiskárny do továrního nastavení .....	110
Resetování pomocí LCD .....	111
<b>Příloha .....</b>	<b>112</b>
Technické údaje .....	113
Nápověda a zákaznická podpora Brother .....	115

## Dříve, než začnete používat tiskárnu štítků

- [Definice poznámek](#)
- [Obecná preventivní opatření](#)
- [Ochranné známky licence](#)
- [Důležitá poznámka](#)

## Definice poznámek

V celé Příručce uživatele jsou použity následující symboly a konvence:

 <b>NEBEZPEČÍ</b>	NEBEZPEČÍ označuje bezprostředně nebezpečnou situaci, která by mohla vést k vážnému úrazu nebo i smrti.
 <b>VAROVÁNÍ</b>	VAROVÁNÍ označuje potenciálně nebezpečnou situaci, která by mohla vést k vážnému úrazu nebo i smrti.
 <b>UPOZORNĚNÍ</b>	UPOZORNĚNÍ určuje možnou nebezpečnou situaci, které může skončit lehčím či středním poraněním.
<b>DŮLEŽITÉ</b>	DŮLEŽITÉ určuje možnou nebezpečnou situaci, které může skončit poškozením majetku či ztrátou funkčnosti produktu.
<b>POZNÁMKA</b>	POZNÁMKY určují provozní prostředí, podmínky instalace nebo speciální podmínky použití.
	Ikony tipů poskytují užitečnou nápovědu a doplňkové informace.
<b>Tučně</b>	Tučný text určuje tlačítka na ovládacím panelu přístroje nebo na obrazovce počítače.
<i>Kurzíva</i>	Kurzívou jsou zdůrazněny důležité body nebo odkazy na související téma.
Courier New	Typ fontu Courier New určuje zprávy zobrazené na LCD displeji přístroje.



### Související informace

- [Dříve, než začnete používat tiskárnu štítků](#)

## Obecná preventivní opatření

- V závislosti na ploše, materiálu a podmínkách prostředí se štítek může odlepit nebo trvale nalepit a barva štítku se může změnit, nebo může být přenesena na jiné předměty. Před připevněním štítku zkontrolujte parametry prostředí a materiál povrchu. Otestujte štítek tak, že jeho malý kousek připevníte na nenápadnou oblast zamýšleného povrchu.
- NEPOUŽÍVEJTE přístroj, součásti nebo spotřební materiál jiným způsobem ani k jinému účelu, než které jsou popsány v této příručce. Mohlo by dojít k nehodám nebo poškození.
- S tiskárnou štítků používejte pouze pásy Brother TZe. NEPOUŽÍVEJTE pásy, které nemají značku .
- K čištění tiskové hlavy používejte měkkou utěrku, nikdy se tiskové hlavy nedotýkejte.
- NETLAČTE příliš na páčku odstříhu.
- Pokud je kazeta prázdná, NEPOKOUŠEJTE se tisknout. Dojde k poškození tiskové hlavy.
- Při tisku nebo posunu materiálu NETAHEJTE za pásku. Poškodí to jak pásku, tak tiskárnu štítků.
- Veškerá data uložená v paměti budou ztracena v důsledku poruchy nebo opravy tiskárny nebo v případě úplného vybití baterie.
- Vytisknuté znaky mohou vypadat jinak než znaky zobrazené v náhledu tisku, protože obrazovka vašeho zařízení nebo počítače může mít vyšší rozlišení než tiskárna štítků.
- Délka vytisknutého štítku se může lišit od délky štítku zobrazeného.
- Pokud dojde k odpojení napájení na dvě minuty, veškerá nastavení textu, formátu a textové soubory uložené v paměti budou smazány.
- Nezapomeňte si přečíst pokyny dodávané s látkovými zažehlovacími páskami, extrémně adhezivními páskami nebo jinými speciálními páskami a dodržujte všechna bezpečnostní opatření uvedená v pokynech.
- Při výrobě a přepravě je na LCD umístěna ochranná průhledná plastová fólie. Před použitím tuto fólii odstraňte.



### Související informace

- [Dříve, než začnete používat tiskárnu štítků](#)

## Ochranné známky licence

- Android je ochranná známka společnosti Google LLC.
- Google Play a logo Google Play jsou ochranné známky Google LLC.
- Slovní značka a logo Bluetooth® jsou registrované ochranné známky vlastněné společností Bluetooth SIG, Inc. a jakékoli použití těchto značek společností Brother Industries, Ltd. je na základě licence. Ostatní ochranné známky a obchodní názvy jsou majetkem příslušných vlastníků.
- QR Code je registrovaná ochranná známka DENSO WAVE INCORPORATED.
- Mac, iPad, iPhone, a iPod touch jsou ochranné známky Apple Inc.
- QR Code Generating Program Copyright © 2008 DENSO WAVE INCORPORATED.
- Součástí tohoto programu jsou copyright © 2014 The FreeType Project ([www.freetype.org](http://www.freetype.org)). Všechna práva vyhrazena.

**Veškeré obchodní názvy a názvy produktů společností objevující se v produktech Brother, souvisejících dokumentech nebo jakýchkoliv jiných materiálech, jsou všechny ochrannými známkami, nebo registrovanými ochrannými známkami příslušných společností.**



### Související informace

- [Dříve, než začnete používat tiskárnu štítků](#)

## Důležitá poznámka

- Obsah tohoto dokumentu a technické údaje této tiskárny štítků podléhají změnám bez předchozího upozornění.
- Společnost Brother si vyhrazuje právo provádět změny v technických údajích a materiálech uvedených v tomto dokumentu bez předchozího upozornění a neodpovídá za jakékoliv škody (včetně následných) způsobené spoléháním na uvedené materiály, mj. včetně typografických a dalších chyb vztahujících se k publikacím.
- Tato tiskárna štítků nepodporuje bezdrátové připojení.
- Snímky obrazovky v tomto dokumentu se mohou lišit podle operačního systému počítače, modelu produktu a verze programu.
- Před použitím tiskárny štítků si nezapomeňte přečíst všechny dokumenty dodané k tiskárně a získat tak potřebné informace o bezpečnosti a správném používání produktu.
- Tiskárna štítků vyobrazená na obrázcích se může lišit od vaší tiskárny štítků.
- Dostupné spotřební materiály se mohou lišit podle země nebo regionu.
- Doporučujeme používat nejnovější verzi programu P-touch Editor.
- Chcete-li udržet co nejlepší výkonnost vaší tiskárny štítků, navštivte stránky [support.brother.com](http://support.brother.com) a podívejte se na nejnovější aktualizace firmwaru. Jinak nemusí být některé funkce tiskárny štítků k dispozici.
- Při výměně nebo likvidaci vaší tiskárny štítků společnost Brother důrazně doporučuje obnovit tovární nastavení, aby byly odstraněny všechny osobní údaje.



### Související informace

- [Dříve, než začnete používat tiskárnu štítků](#)



## Nastavení tiskárny štítků

- [Popis částí](#)
- [Přehled LCD displeje](#)
- [Přehled klávesnice](#)
- [Připojení napájecího adaptéru](#)
- [Vložení baterií](#)
- [Vložení kazety s páskou](#)
- [Zapnutí/vypnutí tiskárny štítků](#)
- [Nastavení jazyka](#)
- [Nastavení měrných jednotek](#)
- [Nastavení času automatického vypnutí](#)
- [Povolení nebo zakázání funkce Bluetooth](#)
- [Podávání pásky](#)
- [Nastavení kontrastu LCD displeje](#)
- [Zapnutí/vypnutí podsvícení](#)

## Popis částí

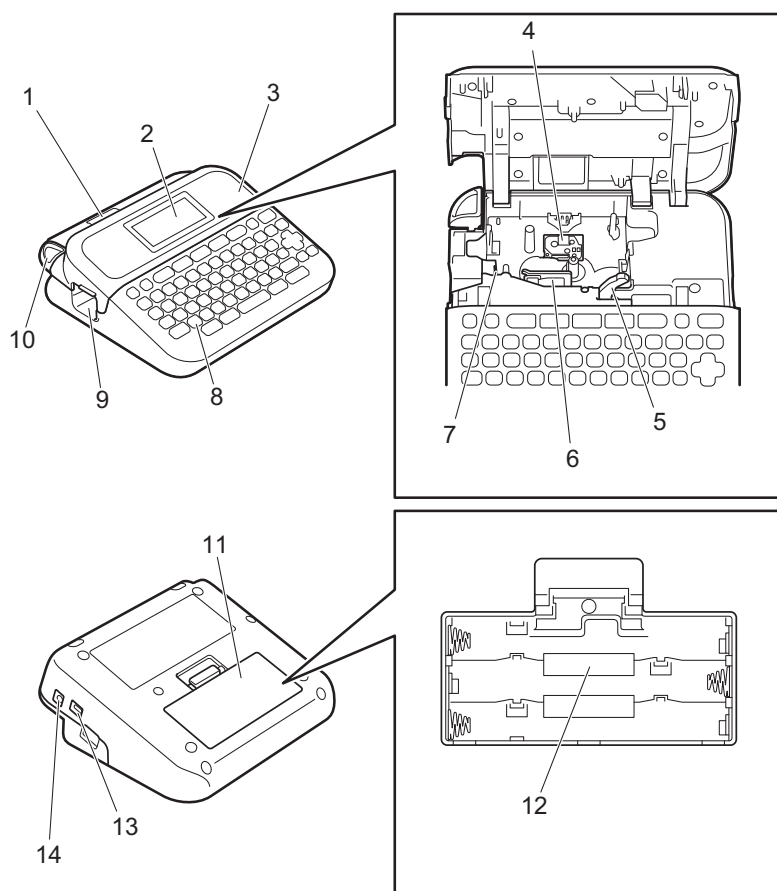

1. Průhled na pásku
2. LCD displej (z tekutých krystalů)
3. Kryt přihrádky na kazetu s páskou
4. Přihrádka pro kazetu s páskou
5. Uvolňovací páčka
6. Tisková hlava
7. Odstřih pásky
8. Klávesnice
9. Výstupní štěrbinu pásky
10. Páčka odstřihu
11. Kryt baterií
12. Přihrádka na baterie
13. Port USB
14. Zásuvka napájecího adaptéru



### Související informace

- [Nastavení tiskárny štítků](#)

## Přehled LCD displeje

>> [PT-D410](#)

>> [PT-D460BT](#)

### PT-D410

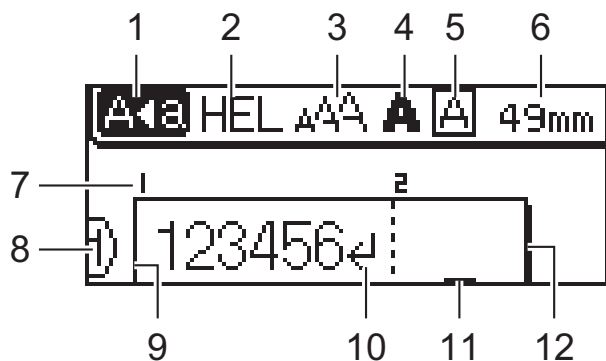

#### 1. Režim Caps

Označuje, zda je povolen režim Caps Lock.

#### 2. Aktuální font

Označuje aktuální font.

#### 3. Velikost znaku

Udává aktuální velikost znaku.

#### 4. Styl znaku

Udává aktuální styl znaku.

#### 5. Rámeček

Označuje, zda je nastaven rámeček.

#### 6. Délka pásky

Udává délku pásky pro zadaný text.

#### 7. Číslo bloku

Udává číslo bloku.

#### 8. Číslo řádku

Udává čísla řádků v rozvržení štítku.

#### 9. Počáteční řádek

Uvádí počáteční řádek.

#### 10. Návrátová značka

Označuje konec řádku textu.

#### 11. Kurzor

Označuje aktuální polohu pro zadávání údajů.

Nové znaky se zobrazí vlevo od kurzoru.

#### 12. Koncový řádek

Uvádí koncový řádek.

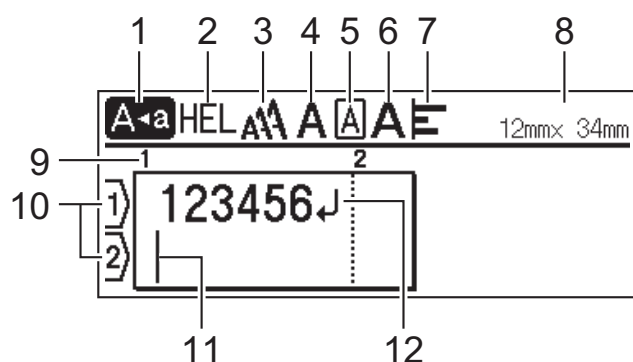

**1. Režim Caps**

Označuje, zda je povolen režim Caps Lock.

**2. Aktuální font**

Označuje aktuální font.

**3. Velikost znaku**

Udává aktuální velikost znaku.

**4. Styl znaku**

Udává aktuální styl znaku.

**5. Rámeček**

Označuje, zda je nastaven rámeček.

**6. Šířka**

Udává šířku znaku.

**7. Zarovnání**

Udává zarovnání textu.

**8. Šířka pásky x délka štítku**

Udává šířku pásky a délku štítku.

Délka štítku zobrazená na displeji LCD se může mírně lišit od skutečné délky štítku při tisku.

**9. Číslo bloku**

Udává číslo bloku.

**10. Číslo řádku**

Udává čísla řádků v rozvržení štítku.

**11. Kurzor**

Označuje aktuální polohu pro zadávání údajů.

Nové znaky se zobrazí vlevo od kurzoru.

**12. Návrátová značka**

Označuje konec řádku textu.



**Související informace**

- [Nastavení tiskárny štítků](#)

## Přehled klávesnice

>> PT-D410

>> PT-D460BT

### PT-D410

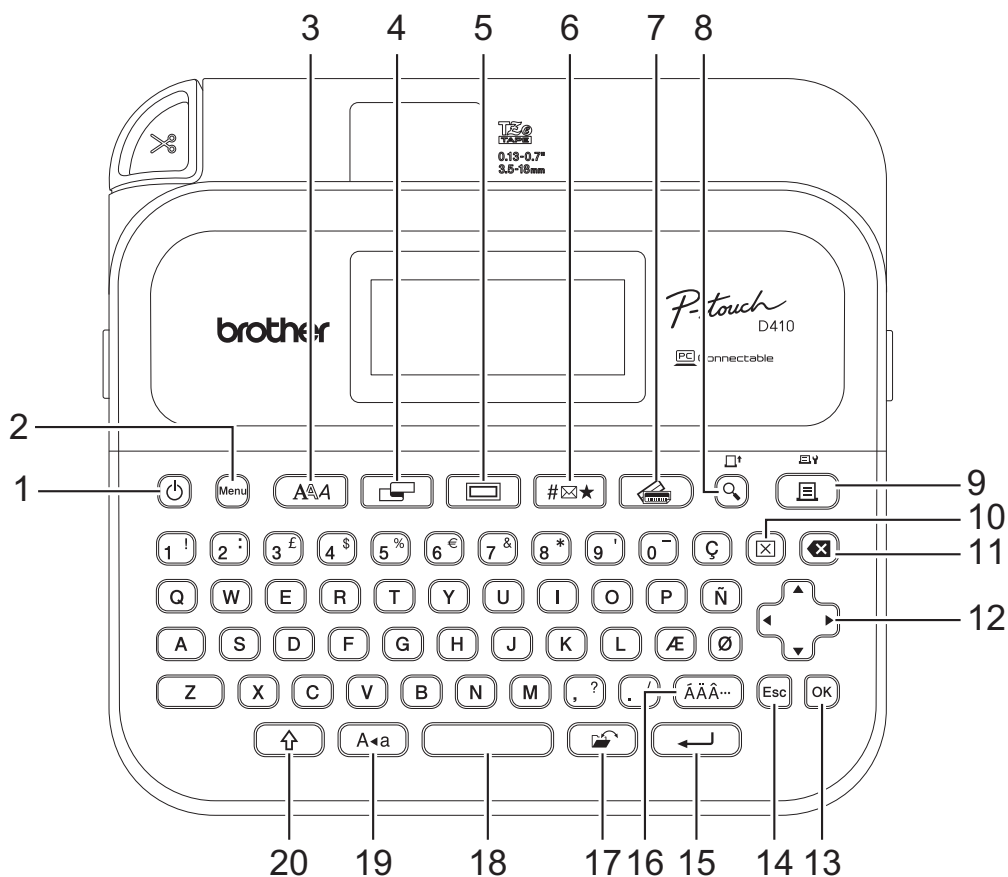

#### 1. Napájení

Stisknutím tlačítka zapnete nebo vypnete tiskárnu štítků.

#### 2. Menu

Stisknutím tlačítka přejdete do hlavní nabídky.

#### 3. Font

Stisknutím tlačítka vyberte font.

#### 4. Štítek

Stisknutím získáte přístup k atributům štítku.

#### 5. Rámeček

Stisknutím tlačítka vyberete rámeček.

#### 6. Symbol

Stisknutím tlačítka vyberete a vložíte symbol z nabídky symbolů.

#### 7. Automatický formát

Stisknutím tlačítka vyberete formát štítku z předem nastavených šablon nebo rozvržení.

#### 8. Náhled/Podávání

Stisknutím zobrazíte obrázek štítku před tiskem.

Chcete-li podávat pásku, stiskněte **Náhled/Podávání** a klávesu **Shift** současně.

---

## 9. Tisk/Volby tisku

Stiskněte pro tisk.

Chcete-li nastavit volbu tisku, stiskněte **Tisk/Volby tisku** a klávesu **Shift** současně.

## 10. Vymazat

Stisknutím vymažete všechna nastavení textu a tisku.

## 11. Zpět

Stisknutím tlačítka odstraní libovolný znak vlevo od kurzoru.

## 12. Kurzor

Stisknutím tlačítka posunete kurzor ve směru šipky.

## 13. OK

Stisknutím tlačítka vyberete zobrazenou volbu.

## 14. odejít

Stisknutím tlačítka zrušíte aktuální operaci.

## 15. Zadat

Stisknutím potvrdíte váš výběr.

## 16. Diakritika

Stisknutím tlačítka vyberete a vložíte znak s diakritikou.

## 17. Soubor

Stisknutím načtete data uložená v paměti souborů.

## 18. Mezerník

Stisknutím vložíte prázdné místo.

Stisknutím tlačítka se vrátíte na výchozí hodnotu.

## 19. Velká písmena

Stiskněte, pokud chcete-li používat pouze velká písmena.

## 20. Shift

Stisknutím a podržením klávesy s písmenem nebo číslicí napíšete velké písmeno nebo symbol označený na klávese s číslicí.

Chcete-li přesunout kurzor na začátek textu, stiskněte **Shift** a klávesu ◀ současně.

Chcete-li přesunout kurzor na konec textu, stiskněte **Shift** a klávesu ▶ současně.

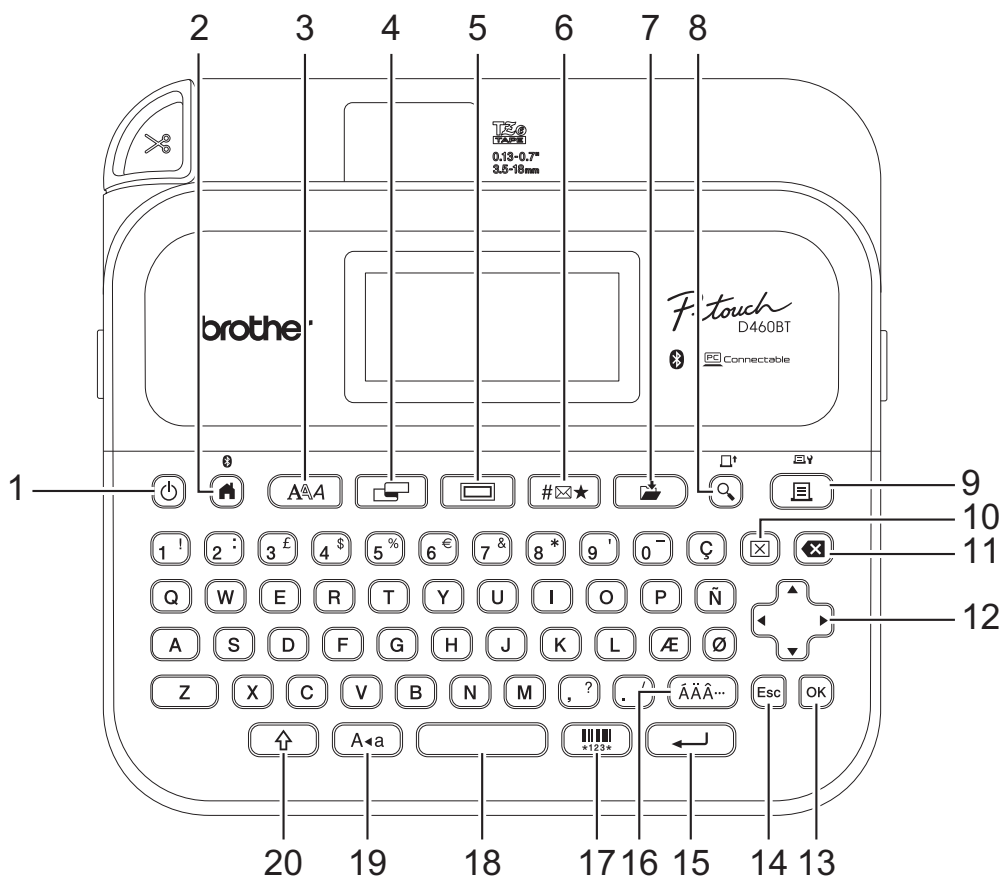

### 1. Napájení

Stisknutím tlačítka zapnete nebo vypnete tiskárnu štítků.

### 2. Domů/Bluetooth

Stisknutím tlačítka se vrátíte na domovskou obrazovku. Chcete-li zapnout nebo vypnout Bluetooth, stiskněte **Domů/Bluetooth** a klávesu **Shift** současně.

### 3. Font

Stisknutím tlačítka vyberte font.

### 4. Štítek

Stisknutím získáte přístup k atributům štítku.

### 5. Rámeček

Stisknutím tlačítka vyberete rámeček.

### 6. Symbol

Stisknutím tlačítka vyberete a vložíte symbol z nabídky symbolů.

### 7. Uložit

Stisknutím tlačítka uložíte vytvořená data do paměti souboru.

### 8. Náhled/Podávání

Stisknutím zobrazíte obrázek štítku před tiskem.

Chcete-li podávat pásku, stiskněte **Náhled/Podávání** a klávesu **Shift** současně.

### 9. Tisk/Volby tisku

Stiskněte pro tisk.

Chcete-li nastavit volbu tisku, stiskněte **Tisk/Volby tisku** a klávesu **Shift** současně.

### 10. Vymazat

Stisknutím vymažete všechna nastavení textu a tisku.

---

## 11. Zpět

Stisknutím tlačítka odstraní libovolný znak vlevo od kurzoru.

## 12. Kurzor

Stisknutím tlačítka posunete kurzor ve směru šipky.

## 13. OK

Stisknutím tlačítka vyberete zobrazenou volbu.

## 14. odejít

Stisknutím tlačítka zrušíte aktuální operaci.

## 15. Zadat

Stisknutím potvrdíte váš výběr.

## 16. Diakritika

Stisknutím tlačítka vyberete a vložíte znak s diakritikou.

## 17. Čárový kód

Stisknutím tlačítka vytvoříte štítek s čárovým kódem.

## 18. Mezerník

Stisknutím vložíte prázdné místo.

Stisknutím tlačítka se vrátíte na výchozí hodnotu.

## 19. Velká písmena

Stiskněte, pokud chcete-li používat pouze velká písmena.

## 20. Shift

Stisknutím a podržením klávesy s písmenem nebo číslicí napíšete velké písmeno nebo symbol označený na klávese s číslicí.

Chcete-li přesunout kurzor na začátek předchozího nebo následujícího bloku, stiskněte **Shift** a klávesu ▲ nebo ▼ současně.

Chcete-li přesunout kurzor na začátek nebo konec aktuálního řádku, stiskněte **Shift** a klávesu ◀ nebo ▶ současně.



### Související informace

- [Nastavení tiskárny štítků](#)



## Připojení napájecího adaptéru

Pokud připojujete napájecí adaptér, používejte pouze napájecí adaptér s číslem dílu AD-E001A, určený konkrétně pro tuto tiskárnu štítků.

1. Zasuňte kabel napájecího adaptéru do zásuvky napájecího adaptéru na boku tiskárny štítků.
2. Zasuňte zástrčku do nejbližší standardní elektrické zásuvky.

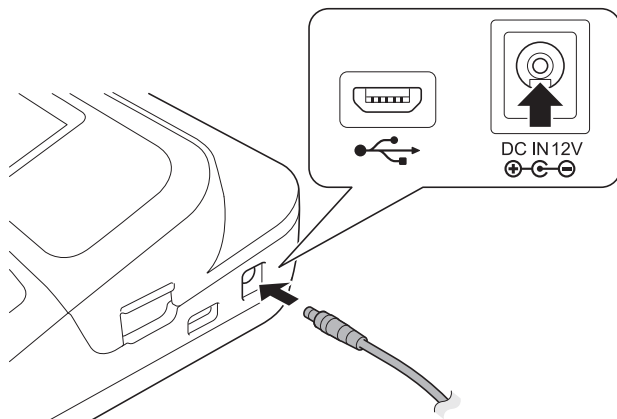

### Související informace

- [Nastavení tiskárny štítků](#)

## Vložení baterií

Pro zajištění zálohování paměti doporučujeme spolu s napájecím adaptérem použít šest nových alkalických baterií AA (LR6).

### POZNÁMKA

- Pro ochranu a zálohování paměti tiskárny štítků doporučujeme mít v případě odpojení napájecího adaptéru v tiskárně štítků vložené alkalické baterie AA.
- Při odpojení napájení na dobu delší než dvě minuty se vymažou všechna nastavení textu a formátu. Vymažou se také všechny textové soubory uložené v paměti.
- Pokud nehodláte tiskárnu štítků delší dobu používat, vyjměte baterie.
- Baterie odevzdejte na příslušném sběrném místě, nevyhazujte je do běžného odpadu. Kromě toho dbejte na dodržování všech platných federálních, státních a místních předpisů.
- Při skladování nebo vyřazování baterií je obalte (například celofánovou páskou, jak je znázorněno na obrázku), abyste zabránili jejich zkratu.

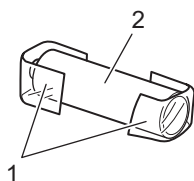

1. Celofánová páska
2. Alkalická baterie

1. Otevřete kryt baterií.

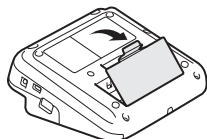

2. Vložte šest nových alkalických baterií AA (LR6).  
Ujistěte se, že jsou instalovány ve správném směru.

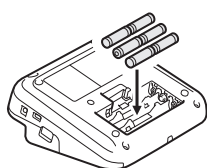

3. Zavřete kryt baterií.

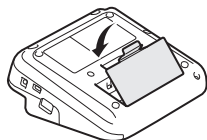

Chcete-li baterie vyjmout, proveďte opačný postup vložení.



### Související informace

- [Nastavení tiskárny štítků](#)

## Vložení kazety s páskou

1. Otevřete kryt přihrádky na kazetu s páskou.

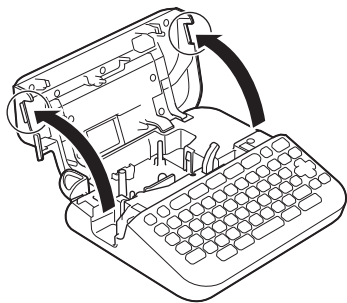

2. Vložte kazetu s páskou podle obrázku.

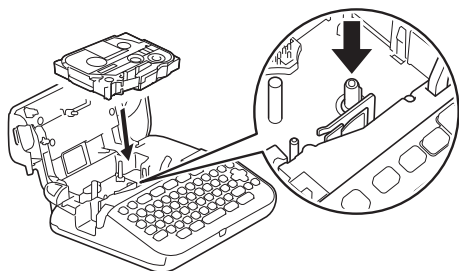

### POZNÁMKA

Při vkládání kazety s páskou dbejte na to, aby se páska nezachytila o tiskovou hlavu.

3. Zavřete kryt přihrádky na kazetu s páskou.





Pokud nemůžete zavřít kryt přihrádky na kazety s páskou, zkontrolujte, zda je uvolňovací páčka v poloze „nahoru“. Pokud není, zvedněte uvolňovací páčku a zavřete kryt.



### Související informace

- [Nastavení tiskárny štítků](#)

## Zapnutí/vypnutí tiskárny štítků

1. Chcete-li zapnout tiskárnu štítků, stiskněte tlačítko .
2. Chcete-li tiskárnu štítků vypnout, stiskněte a podržte tlačítko .

Chcete-li šetřit energii a tiskárnu štítků po určité době automaticky vypnout, použijte funkci automatického vypnutí.



### Související informace

- [Nastavení tiskárny štítků](#)

#### Související témata:

- [Nastavení času automatického vypnutí](#)
- [Technické údaje](#)

## Nastavení jazyka

Po prvním zapnutí tiskárny štítků se zobrazí obrazovka pro výběr jazyka. Vyberte jazyk pomocí ◀ nebo ▶ a potom stiskněte **OK**.

>> [PT-D410](#)

>> [PT-D460BT](#)

### PT-D410

1. Stiskněte .
2. Stisknutím ▲ nebo ▼ zobrazte [Jazyk] a pak stiskněte **OK**.
3. Stisknutím ▲ nebo ▼ vyberte svůj jazyk a poté stiskněte **OK**.

### PT-D460BT

1. Stiskněte .
2. Stisknutím ◀ nebo ▶ zobrazte [Nastavení] a pak stiskněte **OK**.
3. Stisknutím ▲ nebo ▼ zobrazte [Jazyk] a pak stiskněte **OK**.
4. Stisknutím ▲ nebo ▼ vyberte svůj jazyk a poté stiskněte **OK**.



### Související informace

- [Nastavení tiskárny štítků](#)

## Nastavení měrných jednotek

>> [PT-D410](#)

>> [PT-D460BT](#)

### PT-D410

1. Stiskněte .
2. Stisknutím ▲ nebo ▼ zobrazte [Jednotka] a pak stiskněte **OK**.
3. Stisknutím ▲ nebo ▼ zobrazte [palec] nebo [mm] a potom stiskněte **OK**.

### PT-D460BT

1. Stiskněte .
2. Stisknutím ◀ nebo ▶ zobrazte [Nastavení] a pak stiskněte **OK**.
3. Stisknutím ▲ nebo ▼ zobrazte [Jednotka] a pak stiskněte **OK**.
4. Stisknutím ▲ nebo ▼ zobrazte [palec] nebo [mm] a potom stiskněte **OK**.

### Související informace

- [Nastavení tiskárny štítků](#)

## Nastavení času automatického vypnutí

Vaše tiskárna štítků je vybavena funkcí úspory energie, která za určitých provozních podmínek automaticky vypne tiskárnu, pokud není do určité doby stisknuta žádná klávesa. Bez ohledu na to, zda používáte napájecí adaptér nebo baterie, můžete změnit dobu automatického vypnutí.

>> [PT-D410](#)

>> [PT-D460BT](#)

### PT-D410

1. Stiskněte .
2. Stisknutím **▲** nebo **▼** zobrazte [Automatické vypnutí] a pak stiskněte **OK**.
3. Stisknutím **▲,▼, ◀** nebo **▶** vyberte následující volby:

Možnost	Popis
Napáj. adaptér	Vyp.
	1 hod.
	2 hod.
	4 hod.
8 hod.	
Akumulátor	5 min.
	10 min.
	30 min.

4. Stiskněte **OK**.

### PT-D460BT

1. Stiskněte .
2. Stisknutím **◀** nebo **▶** zobrazte [Nastavení] a pak stiskněte **OK**.
3. Stisknutím **▲** nebo **▼** zobrazte [Automatické vypnutí] a pak stiskněte **OK**.
4. Stisknutím **▲** nebo **▼** zobrazte [Napáj. adaptér] nebo [Akumulátor] a potom stiskněte **OK**.
5. Stisknutím **▲** nebo **▼** zvolte jednu z následujících voleb:

Možnost	Popis
Napáj. adaptér	Vypnuto
	1 hod.
	2 hod.
	4 hod.
8 hod.	
Akumulátor	5 min.
	10 min.
	30 min.

6. Stiskněte **OK**.



## Související informace

- Nastavení tiskárny štítků





## Povolení nebo zakázání funkce Bluetooth

Související modely: PT-D460BT

1. Stiskněte .
2. Stisknutím ◀ nebo ▶ zobrazte [Nastavení] a pak stiskněte **OK**.
3. Stisknutím ◀ nebo ▶ zobrazte [Bluetooth] a pak stiskněte **OK**.
4. Stisknutím ▲ nebo ▼ zobrazte [Bluetooth (Zapnuto/Vypnuto)] a pak stiskněte **OK**.
5. Stisknutím tlačítka ▲ nebo ▼ vyberte položku [Zapnuto] nebo [Vypnuto] a potom stiskněte tlačítko **OK**.  
Když vyberete [Zapnuto], na displeji LCD se zobrazí ikona Bluetooth.





- Bluetooth můžete také povolit nebo zakázat současným stisknutím tlačítka  a  při zobrazení domovské obrazovky.
- Při připojení tiskárny štítků k mobilnímu zařízení nastavte režim automatického opětovného připojení pro Bluetooth na hodnotu Zapnuto nebo Vypnuto.



### Související informace

- [Nastavení tiskárny štítků](#)

## Podávání pásky

Chcete-li podávat pásku, stiskněte  a .



### Související informace

- [Nastavení tiskárny štítků](#)

## Nastavení kontrastu LCD displeje

Výchozí nastavení kontrastu LCD displeje je [0].

>> [PT-D410](#)

>> [PT-D460BT](#)

### PT-D410

1. Stiskněte .
2. Stisknutím ▲ nebo ▼ zobrazte [Nastavení] a pak stiskněte **OK**.
3. Stisknutím ▲ nebo ▼ zobrazte [Kontrast LCD].
4. Stisknutím ◀ nebo ▶ vyberte své preference [-2 - +2] a poté stiskněte **OK**.

### PT-D460BT

1. Stiskněte .
2. Stisknutím ◀ nebo ▶ zobrazte [Nastavení] a pak stiskněte **OK**.
3. Stisknutím ▲ nebo ▼ zobrazte [Nastavení] a pak stiskněte **OK**.
4. Stisknutím ▲ nebo ▼ zobrazte [Kontrast LCD] a pak stiskněte **OK**.
5. Stisknutím ◀ nebo ▶ vyberte své preference [-2 - +2] a poté stiskněte **OK**.



### Související informace

- [Nastavení tiskárny štítků](#)

## Zapnutí/vypnutí podsvícení

Související modely: PT-D460BT

Vypnutím podsvícení šetříte energii.

Výchozí nastavení podsvícení je [Zapnuto].

1. Stiskněte .
2. Stisknutím ◀ nebo ▶ zobrazte [Nastavení] a pak stiskněte **OK**.
3. Stisknutím ▲ nebo ▼ zobrazte [Podsvícení] a pak stiskněte **OK**.
4. Stisknutím tlačítka ◀ nebo ▶ vyberte položku [Zapnuto] nebo [Vypnuto] a potom stiskněte tlačítko **OK**.

### POZNÁMKA

- Podsvícení se automaticky vypne, pokud je přístroj po určitou dobu nečinný.
- Při tisku se podsvícení vypne.



### Související informace

- [Nastavení tiskárny štítků](#)

## Instalace programu

- Instalace ovladače tiskárny a softwaru do počítače (Windows)
- Připojení tiskárny šítků k počítači

## Instalace ovladače tiskárny a softwaru do počítače (Windows)

Chcete-li tisknout z počítače se systémem Windows, nainstalujte do počítače ovladač tiskárny a software Brother P-touch Editor.

1. Otevřete preferovaný webový prohlížeč a do adresního řádku zadejte [install.brother](http://install.brother).

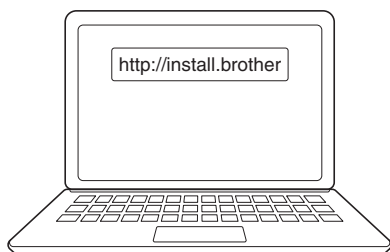

2. Kliknutím na tlačítko **Stáhnout** stáhněte instalátor softwaru/dokumentace.
3. Přejděte do složky **Stážené položky** počítače, dvakrát klikněte na stažený soubor instalátoru a postupujte podle pokynů na obrazovce.

### POZNÁMKA

- Při připojování tiskárny štítků k počítači pomocí Bluetooth se ujistěte, že jste v operačním systému nastavili přenos dat přes Bluetooth na obousměrný. (PT-D460BT)
- Po potvrzení přístupového kódu stiskněte požadované tlačítko na tiskárně štítků pro spárování.



### Související informace

- [Instalace programu](#)
- [Dostupné aplikace](#)

## Dostupné aplikace

### Windows

Aplikace	Funkce
P-touch Editor	Umožňuje navrhovat a tisknout vlastní štítky pomocí vestavěných nástrojů pro kreslení, vytvářet různé styly fontů a textu, importovat obrázky a vkládat čárové kódy.
P-touch Update Software <sup>1</sup>	Aktualizuje software a firmware na nejnovější verzi.

<sup>1</sup> K dispozici pouze s připojením USB.

### Mac

Aplikace	Funkce
P-touch Editor	Umožňuje navrhovat a tisknout vlastní štítky pomocí vestavěných nástrojů pro kreslení, vytvářet různé styly fontů a textu, importovat obrázky a vkládat čárové kódy.
Transfer Express <sup>1</sup>	Aktualizuje firmware na nejnovější verzi.

<sup>1</sup> K dispozici pouze s připojením USB.



### Související informace

- [Instalace ovladače tiskárny a softwaru do počítače \(Windows\)](#)

## **Připojení tiskárny štítků k počítači**

- [Připojení tiskárny štítků k počítači pomocí kabelu USB](#)



## Připojení tiskárny štítků k počítači pomocí kabelu USB

1. Před připojením kabelu USB se ujistěte, že je tiskárna štítků vypnutá.
2. Připojte kabel USB k portu USB na tiskárně štítků a poté k počítači.

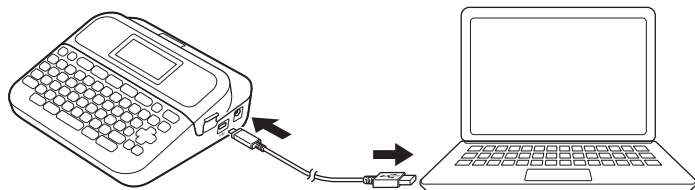

3. Zapněte tiskárnu štítků.



### Související informace

- [Připojení tiskárny štítků k počítači](#)

## Úpravy štítku

- Přidání textu na štítek
- Přidání nového řádku textu na štítek
- Přidání nového bloku textu na štítek
- Odstranění textu
- Vložení tabulátoru
- Používání textových upomínek k automatickému dokončování běžných slov
- Zadávání symbolů
- Zadávání znaků s diakritikou
- Nastavení atributů znaků
- Nastavení délky štítku
- Používání rozvržení s automatickým formátem
- Používání rozvržení bloku
- Vytvoření štítku čárového kódu

## Přidání textu na štítek

Související modely: PT-D460BT

1. Stiskněte .
2. Stisknutím ◀ nebo ▶ zobrazte [Vytvořit štítek] a pak stiskněte **OK**.
3. Zadejte požadovaný text nebo symboly (až 280 alfanumerických znaků včetně mezer a interpunkčních znamének).



### Související informace

- [Úpravy štítku](#)

## Přidání nového řádku textu na štítek

V závislosti na použité pásce můžete na štítky přidat až pět řádků. Více informací ►► *Související témata*

>> [PT-D410](#)

>> [PT-D460BT](#)

### PT-D410

1. Přesuňte kurzor na konec aktuálního řádku.

2. Stiskněte .

Řádek 1

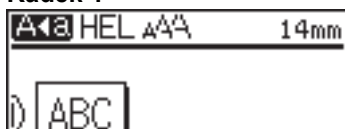

Řádek 2

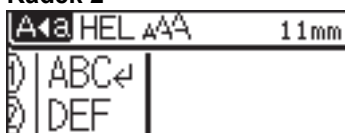

Výsledek tisku štítku

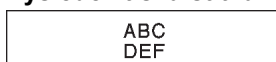

Maximální počet řádků, které můžete přidat, závisí na šířce pásky.

### PT-D460BT

1. Přesuňte kurzor na konec aktuálního řádku.

2. Stiskněte .

Řádek 1



Řádek 2

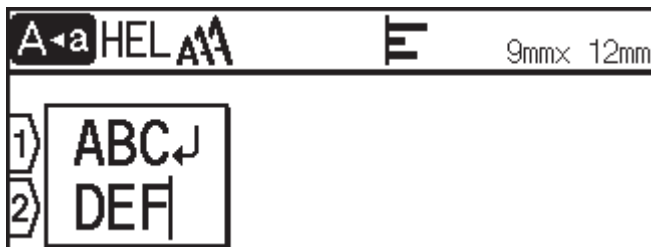

Výsledek tisku štítku



Maximální počet řádků, které můžete přidat, závisí na šířce pásky.



## Související informace

- [Úpravy štítku](#)

### **Související témata:**

- [Technické údaje](#)

## Přidání nového bloku textu na štítek



>> PT-D410

>> PT-D460BT

### PT-D410

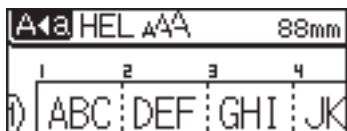
Chcete-li tisknout štítky s více oddělenými částmi textu, můžete do jednoho štítku vložit až pět různých bloků textu.



Chcete-li přidat nový blok textu nebo prázdných řádků napravo od aktuálního textu, stiskněte a podržte  a poté stiskněte současně .

Kurzor se přesune na začátek nového bloku.





- Chcete-li změnit atributy znaků pro blok textu, postupujte podle pokynů pro změnu atributů znaků pro řádek textu.
- Na jednom štítku může být maximálně pět bloků.

### PT-D460BT

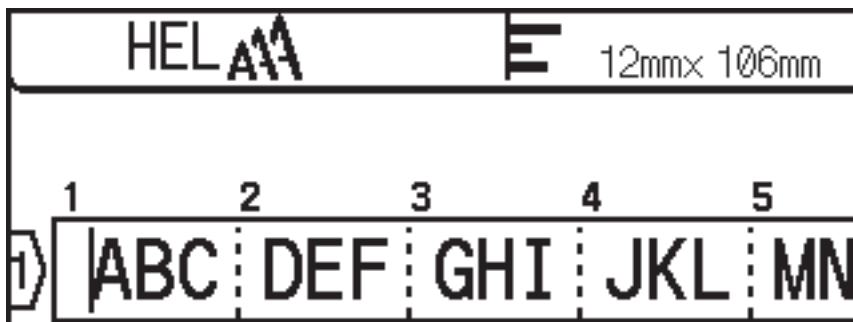
Chcete-li tisknout štítky s více oddělenými částmi textu, můžete do jednoho štítku vložit až pět různých bloků textu.



Chcete-li přidat nový blok textu nebo prázdných řádků napravo od aktuálního textu, stiskněte a podržte  a poté stiskněte současně .

Kurzor se přesune na začátek nového bloku.





- Chcete-li změnit atributy znaků pro blok textu, postupujte podle pokynů pro změnu atributů znaků pro řádek textu.
  - Na jednom štítku může být maximálně pět bloků.
- 



### **Související informace**

- [Úpravy štítku](#)
-

## Odstranění textu

- >> Chcete-li odstranit jeden znak najednou:
- >> Chcete-li odstranit text, ale ne nastavení formátu:
- >> Chcete-li odstranit všechny znaky na určitém řádku:
- >> Chcete-li odstranit všechny znaky a nastavení formátu:



### Chcete-li odstranit jeden znak najednou:

Stiskněte .

### Chcete-li odstranit text, ale ne nastavení formátu:

1. Stiskněte .
2. Stisknutím ▲ nebo ▼ zobrazte [Pouze text] a pak stiskněte **OK**.

### Chcete-li odstranit všechny znaky na určitém řádku:

1. Stisknutím ▲ nebo ▼ přejděte na řádek, který chcete odstranit.
2. Stiskněte  a  současně.

### Chcete-li odstranit všechny znaky a nastavení formátu:



1. Stiskněte .
2. Stisknutím ▲ nebo ▼ zobrazte [Text a formát] a pak stiskněte **OK**.

### Související informace

- [Úpravy štítku](#)



## Vložení tabulátoru

Chcete-li vložit tabulátor, umístěte kurzor vlevo od textu a stiskněte současně  a .

Symbol tabulátoru () se objeví na LCD.



Chcete-li odstranit tabulátor ze štítku:

Umístěte kurzor vpravo od symbolu tabulátoru na obrazovce pro zadávání textu a stiskněte .



### Související informace

- [Úpravy štítku](#)
  - [Změna délky tabulátoru](#)

## Změna délky tabulátoru



>> [PT-D410](#)

>> [PT-D460BT](#)

### PT-D410

1. Zadejte požadovaný text.
2. Stiskněte .
3. Stisknutím ▲ nebo ▼ zobrazte [Délka tab.].
4. Proveďte jednu z následujících akcí:
  - Stisknutím tlačítka ◀ nebo ▶ zobrazte 0-100 mm a poté stiskněte **OK**.
  - Pomocí číselných kláves zadejte požadovanou délku tabulátoru. Po skončení stiskněte tlačítko **OK**.

### PT-D460BT

1. Zadejte požadovaný text.
2. Stiskněte .
3. Stisknutím ▲ nebo ▼ zobrazte [Délka tab.] a pak stiskněte **OK**.
4. Proveďte jednu z následujících akcí:
  - Stisknutím ▲ nebo ▼ zobrazte 0-100 mm a poté stiskněte **OK**.
  - Pomocí číselných kláves zadejte požadovanou délku tabulátoru. Po skončení stiskněte tlačítko **OK**.
5. Stisknutím  se vrátíte na obrazovku pro zadávání textu.



### Související informace

- [Vložení tabulátoru](#)

## Používání textových upomínek k automatickému dokončování běžných slov

Související modely: PT-D460BT

Často používaný text nebo fráze můžete uložit do tiskárny štítků pro rychlé vyhledání a použití na štítcích. Ve výchozím nastavení je funkce Textová upomínka nastavena na [Zapnuto].

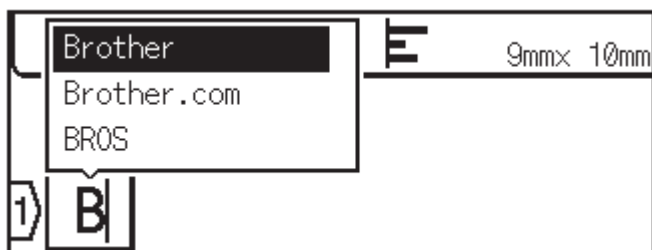

1. Zadejte znak (například: „B“).
2. Stiskněte **OK**.

Tiskárna štítků zobrazí seznam dříve použitých slov začínajících písmenem „B“, například „Brother“.

3. Stisknutím tlačítka ▲ nebo ▼ vyberte požadované slovo.
4. Stisknutím ► zobrazte v případě potřeby celé slovo.  
Stisknutím ◀ se vrátíte na seznam slov.

5. Stiskněte **OK**.

Chcete-li zavřít seznam slov a vrátit se na obrazovku pro zadávání textu, stiskněte tlačítko .

### ✓ Související informace

- Úpravy štítku
  - Vymazání paměti textových upomínek
  - Povolení nebo zakázání textového připomenutí

## Vymazání paměti textových upomínek

Související modely: PT-D460BT

1. Stiskněte .
2. Stisknutím ◀ nebo ▶ zobrazte [Nastavení] a pak stiskněte **OK**.
3. Stisknutím ▲ nebo ▼ zobrazte [Textová připomínka] a pak stiskněte **OK**.
4. Stisknutím ▲ nebo ▼ zobrazte [Vymazat paměť] a pak stiskněte **OK**.  
Zobrazí se zpráva [Vymazat celou paměť textové připomínky?].
5. Stiskněte **OK**.



### Související informace

- [Používání textových upomínek k automatickému dokončování běžných slov](#)

## Povolení nebo zakázání textového připomenutí

Související modely: PT-D460BT

1. Stiskněte .
2. Stisknutím ◀ nebo ▶ zobrazte [Nastavení] a pak stiskněte **OK**.
3. Stisknutím ▲ nebo ▼ zobrazte [Textová připomínka] a pak stiskněte **OK**.
4. Stisknutím tlačítka ▲ nebo ▼ vyberte položku [Zapnuto/Vypnuto] a potom stiskněte tlačítko **OK**.
5. Stisknutím tlačítka ▲ nebo ▼ vyberte položku [Zapnuto] nebo [Vypnuto] a potom stiskněte tlačítko **OK**.



### Související informace

- [Používání textových upomínek k automatickému dokončování běžných slov](#)

## Zadávání symbolů

- [Zadávání symbolů pomocí funkce Symbol](#)
- [Nastavení historie symbolů](#)
- [Volby symbolu](#)

## Zadávání symbolů pomocí funkce Symbol

1. Stiskněte .
2. Stisknutím ▲ nebo ▼ vyberte kategorii a poté stiskněte **OK**.
3. Stisknutím ▲, ▼, ◀ nebo ▶ vyberte symbol a pak stiskněte **OK**.

### Související informace

- [Zadávání symbolů](#)

## Nastavení historie symbolů

V historii symbolů lze uložit až 30 naposledy použitých symbolů. Ve výchozím nastavení je funkce Historie symbolů nastavena na [Zapnuto].

>> [PT-D410](#)

>> [PT-D460BT](#)

### PT-D410

1. Stiskněte .
2. Stisknutím ▲ nebo ▼ zobrazte [Historie symbolu] a pak stiskněte **OK**.
3. Stisknutím tlačítka ▲ nebo ▼ vyberte položku [Zapnuto] nebo [Vypnuto] a potom stiskněte tlačítko **OK**.

### PT-D460BT

1. Stiskněte .
2. Stisknutím ◀ nebo ▶ zobrazte [Nastavení] a pak stiskněte **OK**.
3. Stisknutím ▲ nebo ▼ zobrazte [Historie symbolu] a pak stiskněte **OK**.
4. Stisknutím tlačítka ▲ nebo ▼ vyberte položku [Zapnuto] nebo [Vypnuto] a potom stiskněte tlačítko **OK**.



### Související informace

- [Zadávání symbolů](#)







Kategorie	Symbols
Obchod	
Lékařství	
Elektro	
Udělej si sám/ hobby	
Zahrada	
Hudba	
Zvířata	
Kuchyně	
Příroda/Země	
Událost	
Vozidlo	
Šatní skříň	
Sporty	
Emoji	
Piktogram	
Astrologie	



## Související informace

- Zadávání symbolů

## Zadávání znaků s diakritikou

>> [PT-D410](#)

>> [PT-D460BT](#)

### PT-D410

1. Zadejte požadovaný znak.
2. Stiskněte .
3. Stisknutím ◀ nebo ▶ vyberte upravený znak s diakritikou a poté stiskněte **OK**.



Režim Caps lze s funkcí Diakritika použít.

### PT-D460BT

1. Zadejte požadovaný znak.
2. Stiskněte .
3. Stisknutím ▲ nebo ▼ vyberte upravený znak s diakritikou a poté stiskněte **OK**.



### Související informace

- [Úpravy štítku](#)
  - [Volby znaků s diakritikou](#)

## Volby znaků s diakritikou

Znaky s diakritikou zobrazené na LCD displeji závisí na vašem jazyce.

Znak	Znaky s diakritikou
a	á à â ä æ ã å ä å
A	Á À Â Ä Æ Ã Å Ä Å
c	ç ċ ċ
C	Ç Ć Ć
d	d' ð đ
D	Ď Đ
e	é è ê ë ě ě ě
E	É È Ê Ë Ě Ě Ě
g	g' ğ
G	Ĝ Ğ
i	í ì î ï ĵ ĵ
I	Í Ì Î Ï Ĵ Ĵ
k	ķ
K	Ķ
l	ł ł ł ł
L	Ł Ł Ł Ł
n	ñ ñ ñ ñ
N	Ñ Ñ Ñ Ñ
o	ó ò ô ø ö õ œ ö
O	Ó Ò Ô Ø Ö Õ Œ Ö
r	ř ř ř
R	Ř Ř Ř
s	š š š š ß
S	Š Š Š Š ß
t	t' t þ
T	Ť Ť Þ

Znak	Znaky s diakritikou
u	ú ù û ü ů ů ū ů
U	Ú Ù Û Ü Ů Ů Ū Ů
y	ý ÿ
Y	Ý Ÿ
z	ž ź ż
Z	Ž Ź Ż



### Související informace

- [Zadávání znaků s diakritikou](#)

## Nastavení atributů znaků

Atributy znaků můžete nastavit podle štítků nebo podle řádků.

- [Použití atributů znaku na znak](#)
- [Použití atributů znaku na řádek textu](#)
- [Volby nastavení atributů](#)
- [Nastavení automatického přizpůsobení stylu](#)



## Použití atributů znaku na znak

Při formátování textu můžete na displeji LCD zobrazit náhled vybraných atributů znaků.



>> [PT-D410](#)

>> [PT-D460BT](#)

### PT-D410

1. Zadejte požadovaný text.
2. Stiskněte .
3. Stisknutím ▲ nebo ▼ vyberte atribut.
4. Stisknutím ◀ nebo ▶ nastavte hodnotu tohoto atributu.

### PT-D460BT

1. Zadejte požadovaný text.
2. Stiskněte .
3. Stisknutím ▲ nebo ▼ vybrat atribut a poté stiskněte **OK**.
4. Stisknutím ▲ nebo ▼ nastavte hodnotu tohoto atributu a poté stiskněte **OK**.
5. Stisknutím  se vrátíte na obrazovku pro zadávání textu.

### Související informace

- [Nastavení atributů znaků](#)

#### Související témata:

- [Volby nastavení atributů](#)



## Použití atributů znaku na řádek textu

Pokud do štítku přidáte více řádků, můžete každý řádek textu naformátovat tak, aby vypadal jinak.

>> [PT-D410](#)

>> [PT-D460BT](#)

### PT-D410

1. Zadejte řádky znaků nebo text, které chcete na štítku zobrazit.
2. Stisknutím ▲ nebo ▼ přesuňte kurzor na řádek, jehož znakové atributy chcete změnit.
3. Stisknutím  a  zobrazíte dostupné atributy formátování.

Tři černé čáry v pravém horním rohu displeje LCD znamenají, že atribut nyní použijete pouze na tento konkrétní řádek.



4. Stisknutím ▲ nebo ▼ vyberte atribut.
5. Stisknutím ◀ nebo ▶ nastavte hodnotu tohoto atributu a poté stiskněte **OK**.





- Pokud jsou pro každý řádek nastaveny různé hodnoty atributů, po stisknutí tlačítka  se hodnota zobrazí jako \*\*\*\*\*.





- Pokud jsou pro každý řádek nastaveny jiné hodnoty atributů, zobrazí se čísla řádků na obrazovce pro zadávání textu jako bílý text na černém pozadí.

### PT-D460BT

1. Zadejte řádky znaků nebo text, které chcete na štítku zobrazit.
2. Stisknutím ▲ nebo ▼ přesuňte kurzor na řádek, jehož znakové atributy chcete změnit.
3. Stisknutím  a  zobrazíte dostupné atributy formátování.

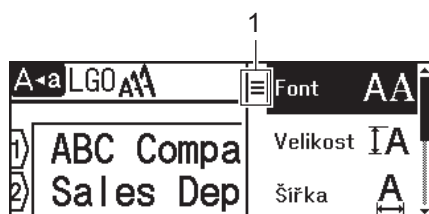
Tři černé čáry (1) na levé straně atributu znaku znamenají, že atribut nyní použijete pouze na tento konkrétní řádek.



4. Stisknutím ▲ nebo ▼ vybrat atribut a poté stiskněte **OK**.
5. Stisknutím ▲ nebo ▼ nastavte hodnotu tohoto atributu a poté stiskněte **OK**.
6. Stisknutím  se vrátíte na obrazovku pro zadávání textu.



Pokud jsou pro každý řádek nastaveny různé hodnoty atributů, zobrazí se hodnoty každého řádku jako tři černé řádky (1), nazývané také „hamburgerová nabídka“, po stisknutí tlačítka .



### Související informace

- [Nastavení atributů znaků](#)

#### Související témata:

- [Volby nastavení atributů](#)

## Volby nastavení atributů

### Font

Hodnota	Zpráva na LCD displeji	Výsledek
Helsinki	HEL	A1
Dortmund	DTM	A1
Brussels	BRU	A1
Atlanta	ATL	A1
US	US	A1
Los Angeles	LA	<b>A1</b>
San Diego	SGO	<b>A1</b>
Florida	FLO	<b>A1</b>
Calgary	CAL	<i>A1</i>
Belgium	BEL	A1
Adams	ADM	A1
Brunei	BRN	<b>A1</b>
Sofia	SOF	<b>A1</b>
Germany	GER	<i>A1</i>
Letter Gothic	LGO	A1
Istanbul (PT-D460BT)	IST	<b>A1</b>

### Velikost fontu

#### Dostupné velikosti:

Auto, 6 pt, 9 pt, 12 pt, 18 pt, 24 pt, 36 pt, 42 pt



Pokud je vybrána volba Automaticky, text se automaticky upraví tak, aby se vytiskl v největší velikosti dostupné v nastavení fontu pro každou šířku pásky.

### Šířka

Hodnota	Výsledek
x 1	A
x 3/2	<b>A</b>
x 2	<b>A</b>

Hodnota	Výsledek
x 1/2	A
x 2/3	A

## Styl fontu

Hodnota	Zpráva na LCD displeji	Výsledek
Normální	Norm.	A
Tučný	Tučné	A
Podtržený	Podtr.	A
Podtržený tučný (PT-D460BT)	Podtr.+tuč	A
Přeškrtnutý	Škrtn.	A
Obrys	Obrys	A
Stín	Stín	A
Solid	Plné	A
Kurzíva	Kurz.	A
Kurzíva tučná	K+tuč	A
Kurzíva obrys	K+obr	A
Kurzíva stín	K+stín	A
Kurzíva solid	K+pl	A
Vertikální	Vert	A
Vertikální tučný (PT-D460BT)	Vert+tuč	A

## Zarovnání

Hodnota	Výsledek
Vlevo	ABC
Střed	ABC
Vpravo	ABC
Zarovnat	A B C



### Související informace

- Nastavení atributů znaků

## Nastavení automatického přizpůsobení stylu

Velikost textu můžete zmenšit tak, aby se vešel do délky štítku.

>> [PT-D410](#)

>> [PT-D460BT](#)

### PT-D410

1. Stiskněte .
2. Stisknutím ▲ nebo ▼ zobrazte [Auto-přizpůsobený styl] a pak stiskněte **OK**.
3. Stisknutím ▲ nebo ▼ zvolte jednu z následujících voleb:

Možnost	Popis
Velikost textu	Celková velikost textu se zmenší tak, aby se vešel do štítku.
Šíře textu	Šířka textu se zmenší na velikost nastavení $\times 1/2$ nebo $\times 2/3$ , aby se text vešel do štítku. Pro očekávaný výstup >> <a href="#">Související témata</a>

4. Stiskněte **OK**.

### PT-D460BT

1. Stiskněte .
2. Stisknutím ◀ nebo ▶ zobrazte [Nastavení] a pak stiskněte **OK**.
3. Stisknutím ▲ nebo ▼ zobrazte [Auto-přizpůsobený styl] a pak stiskněte **OK**.
4. Stisknutím ▲ nebo ▼ zvolte jednu z následujících voleb:

Možnost	Popis
Velikost textu	Celková velikost textu se zmenší tak, aby se vešel do štítku.
Šíře textu	Šířka textu se zmenší na velikost nastavení $\times 1/2$ nebo $\times 2/3$ , aby se text vešel do štítku. Pro očekávaný výstup >> <a href="#">Související témata</a>

5. Stiskněte **OK**.

### ✓ Související informace

- [Nastavení atributů znaků](#)

#### Související témata:

- [Volby nastavení atributů](#)

## Nastavení délky štítku

Délka štítků může být od 30 mm do 300 mm. Když vyberete volbu [Autom.], délka štítku se automaticky upraví podle množství zadaného textu.



>> [PT-D410](#)

>> [PT-D460BT](#)

### PT-D410

1. Stiskněte .
2. Stisknutím tlačítka ▲ nebo ▼ vyberte [Délka].
3. Stisknutím ◀ nebo ▶ nastavte hodnotu a pak stiskněte **OK**.

### PT-D460BT

1. Stiskněte .
2. Stisknutím tlačítka ▲ nebo ▼ zobrazte [Délka] a pak stiskněte **OK**.
3. Proveďte jednu z následujících akcí:
  - Stisknutím ▲ nebo ▼ nastavte hodnotu a pak stiskněte **OK**.
  - Nastavte délku štítku zadáním požadované délky pomocí číselných kláves. Po skončení stiskněte tlačítko **OK**.
4. Stisknutím  se vrátíte na obrazovku pro zadávání textu.

### ✓ Související informace

- [Úpravy štítku](#)
  - [Nastavení rámečků](#)

#### Související témata:

- [Změna délky tabulátoru](#)
- [Výběr volby řezu](#)

## Nastavení rámečků

>> PT-D410

>> PT-D460BT

### PT-D410

1. Stiskněte .
2. Stisknutím ▲ nebo ▼ vyberte kategorii a poté stiskněte **OK**.
3. Stisknutím ▲, ▼, ◀ nebo ▶ vyberte rámeček a pak stiskněte **OK**.

### PT-D460BT

1. Stiskněte .
2. Stisknutím ▲ nebo ▼ vyberte kategorii a poté stiskněte **OK**.
3. Stisknutím ▲, ▼, ◀ nebo ▶ vyberte rámeček a pak stiskněte **OK**.



Rámeček můžete vybrat také zadáním jeho čísla. Více informací ►► [Související informace](#)



### Související informace

- [Nastavení délky štítku](#)
  - [Volby rámečku](#)
  - [Volby rámečku](#)



## Volby rámečku

Související modely: PT-D410

Kategorie	Rámečky
Jednoduchý 1	
Jednoduchý 2	
Dekorativní	
Obchodní	

### ✓ Související informace

- [Nastavení rámečků](#)

## Volby rámečku

Související modely: PT-D460BT

Kategorie	Rámečky
Jednoduchý 1	
Jednoduchý 2	
Dekorativní	
Obchodní 1	
Obchodní 2	

### ✓ Související informace

- [Nastavení rámečků](#)

## Používání rozvržení s automatickým formátem

- [Používání šablon](#)
- [Volby šablon](#)
- [Volby šablon](#)

## Používání šablon

Vyberte rozvržení z předem nainstalovaných šablon, které jsou součástí tiskárny štítků, zadejte text a poté použijte požadované formátování. Informace o předem nainstalovaných šablonách >> *Související témata*: Volby šablon.



Jestliže šířka aktuální kazety s páskou neodpovídá nastavené šířce vybrané šablony, při pokusu o tisk štítku se zobrazí chybové hlášení. Stisknutím  nebo jiné klávesy smažte chybové hlášení a poté vložte správnou kazetu s páskou nebo zvolte jinou šablonu.

>> PT-D410

>> PT-D460BT

### PT-D410

**Příklad – Přizpůsobení a tisk předem nainstalované šablony s názvem Inventární štítek 1:**



1. Stiskněte .
2. Stisknutím ▲ nebo ▼ zobrazte [Šablony] a pak stiskněte **OK**.
3. Stisknutím ▲ nebo ▼ zobrazte [Správa aktiv] a pak stiskněte **OK**.
4. Stisknutím ▲ nebo ▼ zobrazte [Inventární štítek 1] a pak stiskněte **OK**.
5. Stisknutím ▲, ▼, ◀ nebo ▶ vyberte atribut textu a poté stiskněte **OK**.
6. Stisknutím tlačítek ▲, ▼, ◀ nebo ▶ vyberte atribut čárového kódu a stiskněte tlačítko **OK**.
7. Zadejte požadovaný text a stiskněte **OK**.
8. Zadejte text do dalšího pole a stiskněte **OK**.
9. Zadejte údaje čárového kódu a stiskněte **OK**. Více informací >> *Související témata*: Vytvoření štítku čárového kódu.
10. Proveďte jednu z následujících akcí:
  - Vyberte [Tisk] a pak stiskněte **OK**.
  - Stisknutím ▲ nebo ▼ zvolte jednu z následujících voleb:

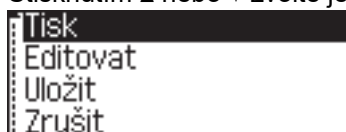

















Možnost	Popis
Editovat	Změňte text.
Uložit	Uložte štítek. Více informací >> <i>Související témata</i> : Použití paměti souboru.
Zrušit	Zrušení tisku šablon.
Náhled	Před tiskem si štítek prohlédněte.
Možnosti tisku	Vyberte volbu tisku. Více informací >> <i>Související témata</i> : Tisk štítků.





11. Stisknutím ▲ nebo ▼ vyberte počet štítků, které chcete vytisknout, a poté stiskněte  nebo **OK**.

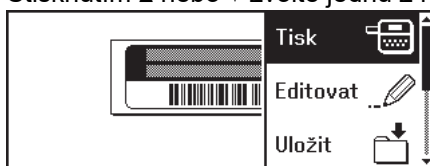

## Příklad – Přizpůsobení a tisk předem nainstalované šablony s názvem Inventární štítek 1:



1. Stiskněte .
2. Stisknutím  nebo  zobrazte [Automatic. formát] a pak stiskněte **OK**.
3. Stisknutím  nebo  zobrazte [Šablony] a pak stiskněte **OK**.
4. Stisknutím  nebo  zobrazte [Správa aktiv] a pak stiskněte **OK**.
5. Stisknutím  nebo  zobrazte [Inventární štítek 1] a pak stiskněte **OK**.
6. Zadejte požadovaný text a stiskněte **OK**.
7. Zadejte text do dalšího pole a stiskněte **OK**.
8. Stisknutím , ,  nebo  vyberte atribut čárového kódu a stiskněte **OK**.
9. Zadejte údaje čárového kódu a stiskněte **OK**. Více informací   *Související témata*: Vytvoření štítku čárového kódu.
10. Proveďte jednu z následujících akcí:
  - Vyberte [Tisk] a pak stiskněte **OK**.
  - Stisknutím  nebo  zvolte jednu z následujících voleb:



Možnost	Popis
Editovat	Změňte text.
Uložit	Uložte štítek. Více informací   <i>Související témata</i> : Použití paměti souboru.
Nabídka	Změňte nastavení Font nebo Styl.
Náhled	Před tiskem si štítek prohlédněte.
Možnosti tisku	Vyberte volbu tisku. Více informací   <i>Související témata</i> : Tisk štítků.

11. Stisknutím  nebo  vyberte počet štítků, které chcete vytisknout, a poté stiskněte  nebo **OK**.

### Související informace











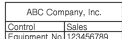
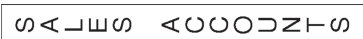

- [Používání rozvržení s automatickým formátem](#)

#### Související témata:

- [Vytvoření štítku čárového kódu](#)
- [Použití paměti souboru](#)
- [Tisk štítků](#)
- [Volby šablon](#)
- [Volby šablon](#)

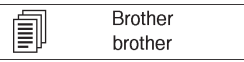
## Volby šablon

Související modely: PT-D410

Kategorie	Hodnota	Podrobnosti
Správa aktiv	Inventární štítek 1	 (18 mm x 70 mm)
	Inventární štítek 2	 (18 mm x 70 mm)
	Inventární štítek 3	 (18 mm x 70 mm)
	Štítek zařízení	 (18 mm x 58 mm)
Šanon/kartotéka	Hřbet pořadače 1	 (18 mm x 219 mm)
	Hřbet pořadače 2	 (12 mm x 219 mm)
	Karta složky souborů	 (12 mm x 82 mm)
	Oddělovací karta	 (12 mm x 42 mm)
	Štítek skříňky	 (18 mm x 111 mm)
Adresa/ID	Štítek adresy	 (18 mm x 70 mm)
	Štítek se jménem	 (18 mm x 72 mm)
Média	Hřbet obalu DVD	 (9 mm x 178 mm)
	Štítek SD karty	 (12 mm x 25 mm)
	Paměť USB Flash	 (9 mm x 25 mm)
Značení kabelů	Praporek	 (12 mm x 90 mm)















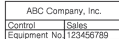





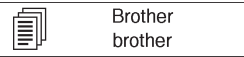

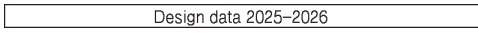
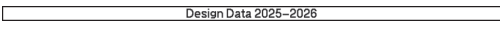
### Související informace

- Používání rozvržení s automatickým formátem

## Volby šablon

Související modely: PT-D460BT

Kategorie	Hodnota	Podrobnosti
Správa aktiv	Inventární štítek 1	 (18 mm x 70 mm)
	Inventární štítek 2	 (18 mm x 70 mm)
	Inventární štítek 3	 (18 mm x 70 mm)
	Inventární štítek 4	 (12 mm x 70 mm)
	Přihrádka	 (18 mm x 76 mm)
	Štítek zařízení	 (18 mm x 58 mm)
Šanon/kartotéka	Hřbet pořadače	 (18 mm x 219 mm)
	Karta složky souborů	 (12 mm x 82 mm)
	Oddělovací karta	 (12 mm x 42 mm)
	Štítek skříňky	 (18 mm x 111 mm)
Adresa/ID	Štítek adresy	 (18 mm x 70 mm)
	Štítek se jménem 1	 (18 mm x 72 mm)
	Štítek se jménem 2	 (18 mm x 72 mm)
Média	Hřbet obalu CD 1	 (6 mm x 113 mm)
	Hřbet obalu CD 2	 (3,5 mm x 113 mm)
	Hřbet obalu DVD	 (9 mm x 178 mm)
	Štítek SD karty	

Kategorie	Hodnota	Podrobnosti
		(12 mm x 25 mm)
	Paměť USB Flash	 (9 mm x 25 mm)
Značení kabelů	Praporek 1	 (12 mm x 90 mm)
	Praporek 2	 (12 mm x 90 mm)
	Ovinutí kabelu	 (18 mm x 39 mm)
	Panelový štítek (VRT)	 (12 mm x 70 mm)



### Související informace

- Používání rozvržení s automatickým formátem



## Používání rozvržení bloku

Pro uspořádání textových řádků na štítku můžete zvolit různá rozvržení bloku podle velikosti pásky. Vyberte jednu z voleb Rozvržení bloku, zadejte text a v případě potřeby použijte formátování textu. Chcete-li zjistit, jaké volby jsou k dispozici pro pásku, kterou používáte >>> *Související informace*: Možnosti rozvržení bloku.

>> PT-D410

>> PT-D460BT

### PT-D410

#### Příklad – Inventurní štítek 1:



1. Stiskněte .
2. Stisknutím ▲ nebo ▼ zobrazte [Rozvržení bloku] a pak stiskněte **OK**.
3. Stisknutím ▲ nebo ▼ vyberte požadovanou šířku pásky a stiskněte **OK**.
4. Stisknutím ▲ nebo ▼ vyberte rozvržení bloku a pak stiskněte **OK**.
5. Stisknutím ▲, ▼, ◀ nebo ▶ vyberte atribut textu a poté stiskněte **OK**.
6. Zadejte požadovaný text a stiskněte **OK**.
7. Tyto kroky zopakujte pro každé textové políčko a poté stiskněte **OK**.
8. Stisknutím **OK** zobrazíte nabídku tisku.
9. Proveďte jednu z následujících akcí:
  - Vyberte [Tisk] a pak stiskněte **OK**.
  - Stisknutím ▲ nebo ▼ zvolte jednu z následujících voleb:

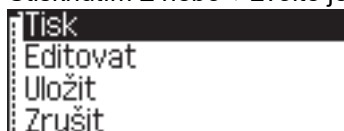

Možnost	Popis
Editovat	Změňte text.
Uložit	Uložte štítek. Více informací >>> <i>Související témata</i> : Použití paměti souboru.
Zrušit	Zrušení tisku šablon.
Náhled	Před tiskem si štítek prohlédněte.
Možnosti tisku	Vyberte volbu tisku. Více informací >>> <i>Související témata</i> : Tisk štítků.

10. Stisknutím ▲ nebo ▼ vyberte počet štítků, které chcete vytisknout, a poté stiskněte  nebo **OK**.



Pokud šířka aktuální kazety s páskou neodpovídá nastavené šířce pro vybrané rozvržení, zobrazí se při pokusu o tisk štítku chybové hlášení. Stisknutím  nebo jiné klávesy smažte chybové hlášení a poté vložte správnou kazetu s páskou.

1. Stiskněte .
2. Stisknutím ◀ nebo ▶ zobrazte [Automatic. formát] a pak stiskněte **OK**.
3. Stisknutím ▲ nebo ▼ zobrazte [Rozvržení bloku] a pak stiskněte **OK**.
4. Stisknutím ▲ nebo ▼ vyberte požadovanou šířku pásky a stiskněte **OK**.
5. Stisknutím ▲ nebo ▼ vyberte rozvržení bloku a pak stiskněte **OK**.
6. Zadejte požadovaný text a stiskněte **OK**.
7. Tyto kroky zopakujte pro každé textové políčko a poté stiskněte **OK**.
8. Stisknutím **OK** zobrazíte nabídku tisku.
9. Proved'te jednu z následujících akcí:
  - Vyberte [Tisk] a pak stiskněte **OK**.
  - Stisknutím ▲ nebo ▼ zvolte jednu z následujících voleb:

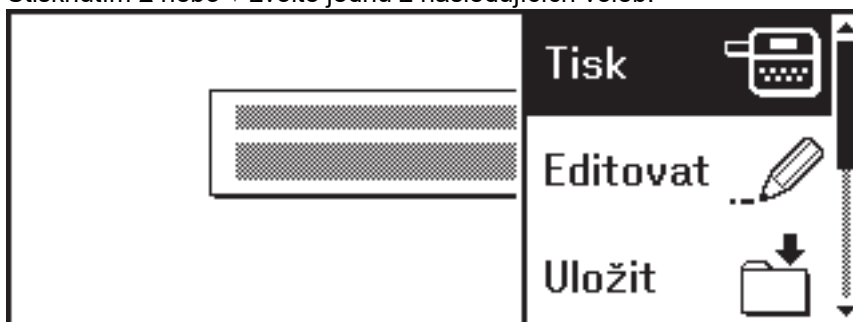

Možnost	Popis
Editovat	Změňte text.
Uložit	Uložte štítek. Více informací ►► <i>Související témata</i> : Použití paměti souboru.
Nabídka	Změňte nastavení Font, Zarovnání nebo Rámeček.
Náhled	Před tiskem si štítek prohlédněte.
Možnosti tisku	Vyberte volbu tisku. Více informací ►► <i>Související témata</i> : Tisk štítků.

10. Stisknutím ▲ nebo ▼ vyberte počet štítků, které chcete vytisknout, a poté stiskněte  nebo **OK**.



Pokud šířka aktuální kazety s páskou neodpovídá nastavené šířce pro vybrané rozvržení, zobrazí se při pokusu o tisk štítku chybové hlášení. Stisknutím  nebo jiné klávesy smažte chybové hlášení a poté vložte správnou kazetu s páskou.



### Související informace

- Úpravy štítku
  - Možnosti rozvržení bloku
  - Možnosti rozvržení bloku









#### Související témata:

- Použití paměti souboru
- Tisk štítků



## Možnosti rozvržení bloku

Související modely: PT-D410

### 18 mm páska



Hodnota	Podrobnosti
2linkaA	 ... 12 pt ... 24 pt
2linkaB	 ... 24 pt ... 12 pt
3linka	 ..... 9 pt ..... 9 pt ... 24 pt
1+1linka	42 pt...  ... 18 pt
1+2linkaA	42 pt...  ... 18 pt ... 18 pt
1+2linkaB	42 pt...  ... 18 pt ... 18 pt
1+3linka	42 pt...  } ... 12 pt
1+4linka	24 pt...  } ... 9 pt

### 12 mm páska

Hodnota	Podrobnosti
2linkaC	 ..... 9 pt ... 12 pt
2linkaD	 ... 12 pt ..... 9 pt
1+1linka	24 pt...  ... 12 pt

Hodnota	Podrobnosti
1+2linka	24pt...  ... 12pt ... 12pt

## 9 mm páska

Hodnota	Podrobnosti
2linkaE	 ..... 6pt ..... 12pt
1+2linka	18pt...  ..... 9pt ..... 9pt

## 6 mm páska

Hodnota	Podrobnosti
1+2linka	12pt...  ..... 6pt ..... 6pt











### Související informace

- [Používání rozvržení bloku](#)



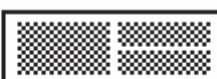

## Možnosti rozvržení bloku

Související modely: PT-D460BT

### 18 mm páska



Hodnota	Podrobnosti
2linkaA	 ... 12pt ... 24pt
2linkaB	 ... 24pt ... 12pt
3linka	 ..... 9pt ..... 9pt ... 24pt
1+1linka	42pt...  ... 18pt
1+2linkaA	42pt...  ... 18pt ... 18pt
1+2linkaB	42pt...  ... 12pt ... 24pt
1+3linka	42pt...  } ... 12pt
1+4linka	24pt...  } ... 9pt
1+5linka	24pt...  } ... 9pt

### 12 mm páska

Hodnota	Podrobnosti
2linkaA	 ..... 9pt ... 12pt
2linkaB	 ... 12pt ..... 9pt
3linka	 ..... 6pt ..... 6pt ... 12pt
1+1linka	24pt...  ... 12pt

Hodnota	Podrobnosti
1+2linka	24pt...  ... 12pt ... 12pt

## 9 mm páska

Hodnota	Podrobnosti
2linkaA	 ..... 6pt ..... 12pt
2linkaB	 ... 12pt ..... 6pt
1+2linka	18pt...  ..... 9pt ..... 9pt

## 6 mm páska

Hodnota	Podrobnosti
1+2linka	12pt...  ..... 6pt ..... 6pt



### Související informace

- [Používání rozvržení bloku](#)

## Vytvoření štítku čárového kódu

- Vytváření a tisk čárových kódů
- Úprava nebo odstranění čárového kódu a dat čárového kódu

## Vytváření a tisk čárových kódů

Tiskárna štítků není určena výhradně k vytváření štítků s čárovým kódem. Vždy zkontrolujte, zda jsou štítky s čárovým kódem čitelné čtečkou čárových kódů.

Pro dosažení nejlepších výsledků tiskněte štítky s čárovým kódem černou barvou na bílou pásku. Některé čtečky čárových kódů nemusí být schopny přečíst štítky s čárovým kódem vytvořené pomocí barevné nebo barvonosné pásky.

Na jeden štítek lze vytisknout až pět čárových kódů.



### POZNÁMKA

- Nastavení [Velké] použijte pro [Šířka] vždy, když je to možné. Některé čtečky čárových kódů nemusí být schopny přečíst štítky s čárovým kódem vytvořené pomocí nastavení [Malé].
- Kontinuální tisk velkého počtu štítků s čárovými kódy může vést k přehřátí tiskové hlavy, což může ovlivnit kvalitu tisku.
- Symboly jsou k dispozici pouze pro protokoly CODE39, CODE128, CODABAR nebo GS1-128.
- Atribut „C.Digit“ (kontrolní číslo) je k dispozici pouze pro protokoly CODE39, I-2/5 a CODABAR.



>> [PT-D410](#)

>> [PT-D460BT](#)

#### PT-D410

1. Stiskněte .
2. Stisknutím ▲ nebo ▼ zobrazte [Nastav. čár. kód] a pak stiskněte **OK**.
3. Stisknutím ▲ nebo ▼ vyberte atribut.
4. Stisknutím ◀ nebo ▶ nastavte hodnotu tohoto atributu a poté stiskněte **OK**.
5. Zadejte data čárového kódu. Více informací >> [Související témata](#)
6. Stiskněte .
7. Stisknutím ▲ nebo ▼ vyberte atribut a poté stiskněte **OK**.
8. Stiskněte **OK**.

#### PT-D460BT

1. Stiskněte .
2. Stisknutím ▲, ▼, ◀ nebo ▶ vyberte atribut a pak stiskněte **OK**.
3. Zadejte data čárového kódu. Více informací >> [Související témata](#)
4. Stiskněte .
5. Stisknutím ▲ nebo ▼ vyberte atribut a poté stiskněte **OK**.
6. Stiskněte **OK**.

#### Související informace

- [Vytvoření štítku čárového kódu](#)
  - [Volby čárového kódu](#)



## Volby čárového kódu

Atribut	Hodnota
Protokol	CODE39, CODE128, EAN-8, EAN-13, GS1-128 (UCC/EAN-128), UPC-A, UPC-E, I-2/5 (ITF), CODABAR
Šířka	Malé
	Velké
Pod# (Znaky vytištěné pod čárovým kódem)	Zapnuto
	Vypnuto
C.Digit (Kontrolní číslo)	Vypnuto
	Zapnuto (K dispozici pouze pro protokoly CODE39, I-2/5 a CODABAR)

### Volby speciálních znaků

#### CODE39

Zvláštní znak
—
.
(SPACE)
\$
/
+
%

#### CODABAR

Zvláštní znak
—
\$
:
/
.

Zvláštní znak
+

## CODE128, GS1-128 (UCC / EAN-128)

Zvláštní znak			
(SPACE)	!	"	#
\$	%	&	'
(	)	*	+
,	-	.	/
:	;	<	=
>	?	@	[
\	]	^	_
NUL	·	SOH	STX
ETX	EOT	ENQ	ACK
BEL	BS	HT	LF
VT	FF	CR	SO
SI	DLE	DC1	DC2
DC3	DC4	NAK	SYN
ETB	CAN	EM	SUB
ESC	{	FS	
GS	}	RS	~
US	DEL	FNC3	FNC2
FNC4	FNC1		



### Související informace

- [Vytváření a tisk čárových kódů](#)

## Úprava nebo odstranění čárového kódu a dat čárového kódu

>> [Odstranění čárového kódu ze štítku](#)

>> [Úprava dat čárového kódu](#)

### Odstranění čárového kódu ze štítku



1. Umístěte kurzor napravo od čárového kódu na obrazovce pro zadávání údajů.
2. Stiskněte .

### Úprava dat čárového kódu

>> [PT-D410](#)

>> [PT-D460BT](#)

#### PT-D410

1. Chcete-li upravit atributy čárového kódu a data čárového kódu, umístěte kurzor pod čárový kód na obrazovce pro zadávání údajů.
2. Stisknutím  otevřete obrazovku nastavení čárového kódu.
3. Stisknutím  nebo  zobrazte [Nastav. čár. kód] a pak stiskněte **OK**.

#### PT-D460BT

1. Chcete-li upravit atributy čárového kódu a data čárového kódu, umístěte kurzor vlevo od čárového kódu na obrazovce pro zadávání údajů.
2. Stisknutím  otevřete obrazovku nastavení čárového kódu.

### Související informace

- [Vytvoření štítku čárového kódu](#)

## Tisk štítků

- [Náhled štítků](#)
- [Tisk štítků](#)
- [Výběr volby řezu](#)
- [Nastavení délky štítku](#)

## Náhled štítků

Před tiskem si můžete štítky prohlédnout a ujistit se, že jsou správné.



>> [PT-D410](#)

>> [PT-D460BT](#)

### PT-D410

1. Stiskněte .
2. Proveďte jednu z následujících akcí:
  - Stisknutím ◀ nebo ▶ posunete náhled doleva nebo doprava.
  - Stisknutím ▲ nebo ▼ můžete náhled přiblížit nebo oddálit.

### PT-D460BT

1. Stiskněte .
2. Proveďte jednu z následujících akcí:
  - Stisknutím tlačítek ◀, ▶, ▲ nebo ▼ posunete náhled doleva, doprava, nahoru nebo dolů.
  - Stisknutím tlačítek  a ◀, ▶, ▲ nebo ▼ můžete přejít přímo na levý, pravý, horní nebo dolní okraj.
  - Stisknutím  přiblížíte nebo oddálíte náhled.



### Související informace

- [Tisk štítků](#)

## Tisk štítků

Chcete-li štítek odstříhnout, stiskněte páčku odstříhu v levém horním rohu tiskárny štítků.

### POZNÁMKA

- Abyste zabránili poškození pásky, nedotýkejte se páčky odstříhu ani ji nestlačujte, dokud se na displeji LCD zobrazuje zpráva [Tisk... Kopie] nebo [Podávání pásky... Prosím čekej].
- Netahejte za štítek, když jej tiskárna štítků vysouvá z výstupní šterbiny pásky. V takovém případě dojde k vytažení barvonosné pásky spolu s podkladovou páskou, čímž se páska stane nepoužitelnou.
- Během tisku neblokujte výstupní šterbinu pásky. Mohlo by to způsobit zaseknutí pásky.

1. Po vytvoření štítku stiskněte tlačítko .

2. Stisknutím ▲ nebo ▼ změňte počet kopií a poté stiskněte tlačítko  nebo **OK**.



- Počet kopií můžete zadat také pomocí číselných kláves.
- Pokud potřebujete pouze jednu kopii štítku, stiskněte tlačítko  bez výběru počtu kopií.



### Související informace

- [Tisk štítků](#)
  - [Sekvenční tisk](#)
  - [Zrcadlový tisk](#)

## Sekvenční tisk

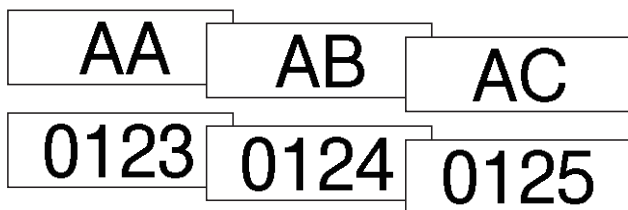

Tato funkce slouží k vytváření štítků s postupně uspořádanými čísly nebo písmeny z jednoho formátu štítku.





>> [PT-D410](#)

>> [PT-D460BT](#)

### PT-D410

1. Stiskněte  a .
2. Stisknutím ▲ nebo ▼ zobrazte [Číslování] a pak stiskněte **OK**.
3. Stisknutím ◀ nebo ▶ vyberte počáteční bod a poté stiskněte **OK**.
4. Stisknutím ◀ nebo ▶ vyberte koncový bod a poté stiskněte **OK**.
5. Stisknutím ▲ nebo ▼ vyberte počet štítků, které chcete vytisknout, a poté stiskněte  nebo **OK**.

### PT-D460BT

1. Stiskněte  a .
2. Stisknutím ▲ nebo ▼ zobrazte [Číslování] a pak stiskněte **OK**.
3. Stisknutím ◀ nebo ▶ vyberte počáteční bod a poté stiskněte **OK**.
4. Stisknutím ◀ nebo ▶ vyberte koncový bod a poté stiskněte **OK**.
5. Stisknutím ▲ nebo ▼ vyberte počet štítků, které chcete vytisknout, a poté stiskněte  nebo **OK**.

### ✓ Související informace

- [Tisk štítků](#)

## Zrcadlový tisk

>> PT-D410



>> PT-D460BT

### PT-D410

Do zařízení pro [Zrcadlový] založte průhlednou pásku, aby byly štítky správně čitelné z opačné strany, pokud jsou připevněny na sklo, okna nebo jiné průhledné povrchy.



⇒ J. SMITH



1. Stiskněte  a .
2. Stisknutím ▲ nebo ▼ vyberte [Zrcadlový] a potom stiskněte tlačítko **OK**.
3. Stiskněte  nebo **OK**.

### PT-D460BT

Do zařízení pro [Zrcadl.] založte průhlednou pásku, aby byly štítky správně čitelné z opačné strany, pokud jsou připevněny na sklo, okna nebo jiné průhledné povrchy.



⇒ J. SMITH

1. Stiskněte  a .
2. Stisknutím ▲ nebo ▼ vyberte [Zrcadlový] a potom stiskněte tlačítko **OK**.
3. Stiskněte  nebo **OK**.

### ✓ Související informace

- [Tisk štítků](#)



## Výběr volby řezu

Vyberte si z několika vestavěných voleb a určete, jakým způsobem bude tiskárna štítků štítky řezat.

>> [PT-D410](#)

>> [PT-D460BT](#)

### PT-D410

1. Stiskněte .
2. Stisknutím tlačítka ▲ nebo ▼ vyberte [Volby ořez].
3. Stisknutím ◀ nebo ▶ zvolte [Malý okraj], [Široký okraj], [Spojit], [Bez ořezu] nebo [Spec. páska] a potom stiskněte **OK**.

### PT-D460BT

1. Stiskněte .
2. Stisknutím ▲ nebo ▼ zobrazte [Volby ořez] a pak stiskněte **OK**.
3. Stisknutím ▲ nebo ▼ zvolte [Malý okraj], [Široký okraj], [Spojit], [Bez ořezu] nebo [Spec. páska] a potom stiskněte **OK**.





### Související informace

- [Tisk štítků](#)
  - [Volby odstříhu pásky](#)

## Volby odstřihu pásky

V tabulce Volby tyto vizuální vzory představují části vašeho štítku, jak je znázorněno ve sloupci Příklad.

	Tisková oblast
	Okraj
	Okraj laminování

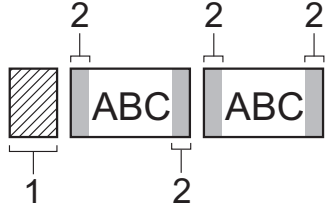
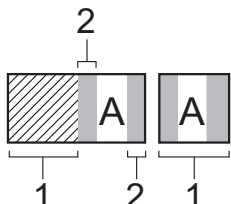
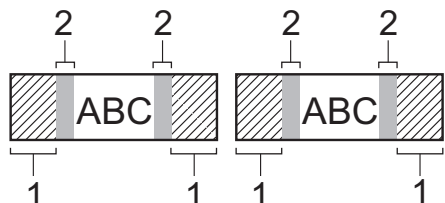
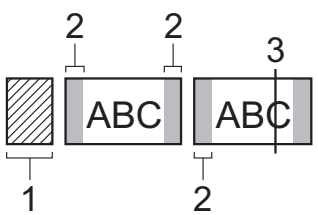
Nastavení	Popis	Příklad
Malý okraj	Nejprve se vytiskne okraj 23 mm a poté se vytiskne každý štítek, přičemž před a za textem zůstane okraj 2 mm.	<ul style="list-style-type: none"> <li>Pokud je délka štítku přibližně 23 mm nebo více                              <ol style="list-style-type: none"> <li>Přibližně 23 mm</li> <li>2 mm</li> </ol> </li> <li>Pokud je délka štítku přibližně 23 mm nebo méně                              <ol style="list-style-type: none"> <li>Přibližně 23 mm</li> <li>2 mm</li> </ol> </li> </ul>
Široký okraj	Celkový okraj (okraj laminování + okraj štítku) je 25 mm na každé straně štítku.	 <ol style="list-style-type: none"> <li>Přibližně 23 mm</li> <li>2 mm</li> </ol>
Spojit	<ul style="list-style-type: none"> <li>Toto nastavení vyberte při tisku několika štítků s minimálními okraji.</li> <li>Před použitím odstřihu pásky posuňte pásku, jinak může dojít k odříznutí části textu. Nepokoušejte se pásku vytáhnout, mohlo by dojít k poškození kazety s páskou.</li> <li>Nejprve se vytiskne okraj 23 mm a poté se vytiskne každý štítek, přičemž před a za textem zůstane okraj 2 mm.</li> </ul>	 <ol style="list-style-type: none"> <li>Přibližně 23 mm</li> <li>2 mm</li> <li>Poloha stříhu</li> </ol>

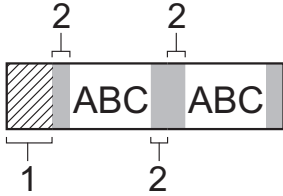
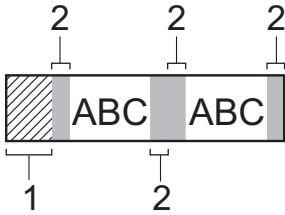
Nastavení	Popis	Příklad
Bez ořezu	<ul style="list-style-type: none"> <li>Toto nastavení zvolte při tisku více kopií štítku nebo při použití látkových zažehlovacích pásek nebo jiných speciálních pásek, které nelze odstříhnout odstříhem pásek v tiskárně štítků.</li> <li>Před použitím odstříhu pásky posuňte pásku, jinak může dojít k odříznutí části textu. Nepokoušejte se pásku vytáhnout, mohlo by dojít k poškození kazety s páskou.</li> <li>Při použití speciálních pásek, které nelze stříhat odstříhem pásek v tiskárně štítků, vyjměte kazetu s páskou z tiskárny štítků a pásku přestříhňte nůžkami.</li> </ul>	 <ol style="list-style-type: none"> <li>Přibližně 23 mm</li> <li>2 mm</li> </ol>
Spec. páska	Toto nastavení vyberte při použití speciální pásky.	 <ol style="list-style-type: none"> <li>Přibližně 23 mm</li> <li>2 mm</li> </ol>



- Pokud je volba stříhu nastavena na hodnotu [Bez ořezu] nebo [Spojit] poloha stříhu je po vytištění posledního štítku nastavena uprostřed tiskové oblasti. Když se na LCD objeví [Začít posun?], stiskněte **OK** za účelem podání pásky. Stisknutím **Esc** se vraťte na obrazovku zadávání textu.
- Pokud je volba stříhu nastavená na [Malý okraj], [Široký okraj] nebo [Spojit], po tisku se objeví zpráva [Odstříhnout pásku nebo pokračovat stisknutím Enter] a tiskárna štítků přejde do režimu pauzy stříhu. Stisknutím páčky odstříhu můžete pásku přestříhnout v poloze, kterou jste nastavili v [Volby ořez].



### Související informace

- Výběr volby řezu

## Nastavení délky štítku

Pokud je kazeta s páskou téměř prázdná, může být délka vytištěného štítku méně přesná. V takovém případě nastavte délku štítku ručně.



Přibližně 1% celkové délky štítku se upraví o jednu úroveň.

>> [PT-D410](#)

>> [PT-D460BT](#)

### PT-D410

1. Stiskněte .
2. Stisknutím ▲ nebo ▼ zobrazte [Nastavení] a pak stiskněte **OK**.
3. Stisknutím ▲ nebo ▼ vyberte [Délka štítku].
4. Stisknutím ◀ nebo ▶ zobrazte [-3 - +3] a pak stiskněte **OK**.

### PT-D460BT

1. Stiskněte .
2. Stisknutím ◀ nebo ▶ zobrazte [Nastavení] a pak stiskněte **OK**.
3. Stisknutím ▲ nebo ▼ zobrazte [Nastavení] a pak stiskněte **OK**.
4. Stisknutím ▲ nebo ▼ zobrazte [Délka štítku] a pak stiskněte **OK**.
5. Stisknutím ◀ nebo ▶ zobrazte [-3 - +3] a pak stiskněte **OK**.



### Související informace

- [Tisk štítků](#)

## Použití paměti souboru

- Uložení souborů štítků
- Tisk, otevření a odstranění uloženého štítku

## Uložení souborů štítků

Můžete uložit až 50 štítků a vyvolat je k pozdějšímu tisku. Každý soubor se štítkem může obsahovat maximálně 80 (PT-D410) nebo 280 (PT-D460BT) znaků. Uložené štítky můžete také upravovat a přepisovat.

>> [PT-D410](#)

>> [PT-D460BT](#)

### PT-D410

1. Zadejte text a naformátujte štítek.
2. Stiskněte .
3. Stisknutím ▲ nebo ▼ zobrazte [Uložit] a pak stiskněte **OK**.
4. Stisknutím ▲ nebo ▼ vyberte soubor a poté stiskněte **OK**.

### PT-D460BT

1. Zadejte text a naformátujte štítek.
2. Stiskněte .
3. Stisknutím ▲ nebo ▼ vyberte soubor a poté stiskněte **OK**.

### Související informace

- [Použití paměti souboru](#)

## Tisk, otevření a odstranění uloženého štítku

>> PT-D410

>> PT-D460BT

### PT-D410

1. Stiskněte .

2. Proveďte jednu z následujících akcí:

Možnost	Popis
Tisk	a. Stisknutím ▲ nebo ▼ zobrazte <b>Tisk</b> a pak stiskněte <b>OK</b> . b. Stisknutím ▲ nebo ▼ vyberte soubor a poté stiskněte <b>OK</b> . c. Stisknutím ▲ nebo ▼ změňte počet kopií a poté stiskněte tlačítko  nebo <b>OK</b> .
Otevřít	a. Stisknutím ▲ nebo ▼ zobrazte <b>Otevřít</b> a pak stiskněte <b>OK</b> . b. Stisknutím ▲ nebo ▼ vyberte soubor a poté stiskněte <b>OK</b> .
Odstranit	a. Stisknutím ▲ nebo ▼ zobrazte <b>Smazat</b> a pak stiskněte <b>OK</b> . b. Stisknutím ▲ nebo ▼ vyberte soubor a poté stiskněte <b>OK</b> . Zobrazí se zpráva <b>Vymazat?</b> . c. Stiskněte <b>OK</b> .



### PT-D460BT

1. Stiskněte .

2. Stisknutím ◀ nebo ▶ zobrazte [Soubor] a pak stiskněte **OK**.

3. Stisknutím ▲ nebo ▼ vyberte soubor a poté stiskněte **OK**.

4. Proveďte jednu z následujících akcí:

Možnost	Popis
Tisk	a. Stisknutím ▲ nebo ▼ zobrazte <b>Tisk</b> a pak stiskněte <b>OK</b> . b. Stisknutím ▲ nebo ▼ změňte počet kopií a poté stiskněte tlačítko  nebo <b>OK</b> .
Otevřít	Stisknutím ▲ nebo ▼ zobrazte <b>Otevřít</b> a pak stiskněte <b>OK</b> .
Odstranit	a. Stisknutím ▲ nebo ▼ zobrazte <b>Smazat</b> a pak stiskněte <b>OK</b> . b. Stiskněte <b>OK</b> . Zobrazí se zpráva <b>Vymazat?</b> . c. Stiskněte <b>OK</b> . Chcete-li odstranit uložený štítek z obrazovky pro výběr souboru, vyberte štítek pomocí ▲ nebo ▼ a pak stiskněte  .

### ✓ Související informace

- [Použití paměti souboru](#)

## Vytváření a tisk štítků s použitím vašeho počítače

- [Vytváření štítků pomocí P-touch Editor \(Windows\)](#)
- [Vytváření štítků a tisk pomocí P-touch Editor \(Mac\)](#)
- [Tisk štítků pomocí ovladače tiskárny \(Windows\)](#)



## Vytváření štítků pomocí P-touch Editor (Windows)

Chcete-li tiskárnu štítků používat s počítačem se systémem Windows, nainstalujte do počítače program P-touch Editor a ovladač tiskárny.

Nejnovější ovladače a software naleznete na stránce svého modelu **Soubory ke stažení** na webových stránkách Brother support web [support.brother.com](http://support.brother.com).

1. Spusťte P-touch Editor .

• **Windows 11:**

Klikněte na **Start > Brother P-touch > P-touch Editor** nebo dvakrát klikněte na ikonu **P-touch Editor** na ploše.

\*V závislosti na operačním systému vašeho počítače může, ale nemusí být vytvořena složka Brother P-touch.

• **Windows 10:**

Klikněte na **Start > Brother P-touch > P-touch Editor** nebo dvakrát klikněte na ikonu **P-touch Editor** na ploše.

• **Windows 8.1:**

Klikněte na ikonu **P-touch Editor** na obrazovce **Aplikace**, nebo dvakrát klikněte na ikonu **P-touch Editor** na ploše.

2. Proveďte jednu z následujících akcí:

• Chcete-li otevřít stávající rozvržení, klikněte na **Otevřít** (4).

• Chcete-li vytvořit nové rozvržení, klikněte na kartu **Nový štítek** a na tlačítko **Nový štítek** (1).

• Chcete-li vytvořit nové rozvržení pomocí předem nastaveného rozvržení, klikněte na kartu **Nový štítek** a na tlačítko kategorie (2), vyberte šablonu a poté klikněte na tlačítko **Vytvořit** (3).

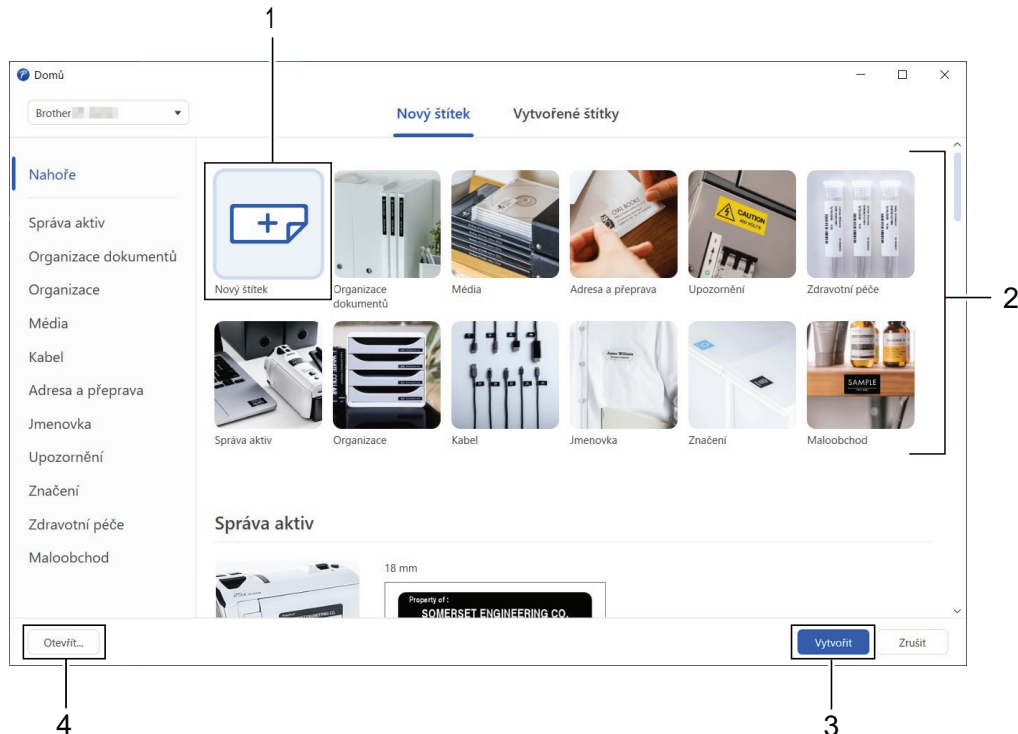

### Související informace

- [Vytváření a tisk štítků s použitím vašeho počítače](#)

## Vytváření štítků a tisk pomocí P-touch Editor (Mac)

Stáhněte si a nainstalujte P-touch Editor z obchodu App Store do počítače Mac.

Chcete-li používat tiskárnu štítků s počítačem Mac, nainstalujte si P-touch Editor.

1. Dvakrát klikněte na **Macintosh HD > Applications (Applikace)** a potom dvakrát klikněte na **Brother P-touch Editor** ikonu.
2. Po spuštění aplikace P-touch Editor kliknutím na **New (Nový)** vyberte šablonu, vytvořte nové rozložení nebo otevřete stávající rozložení.

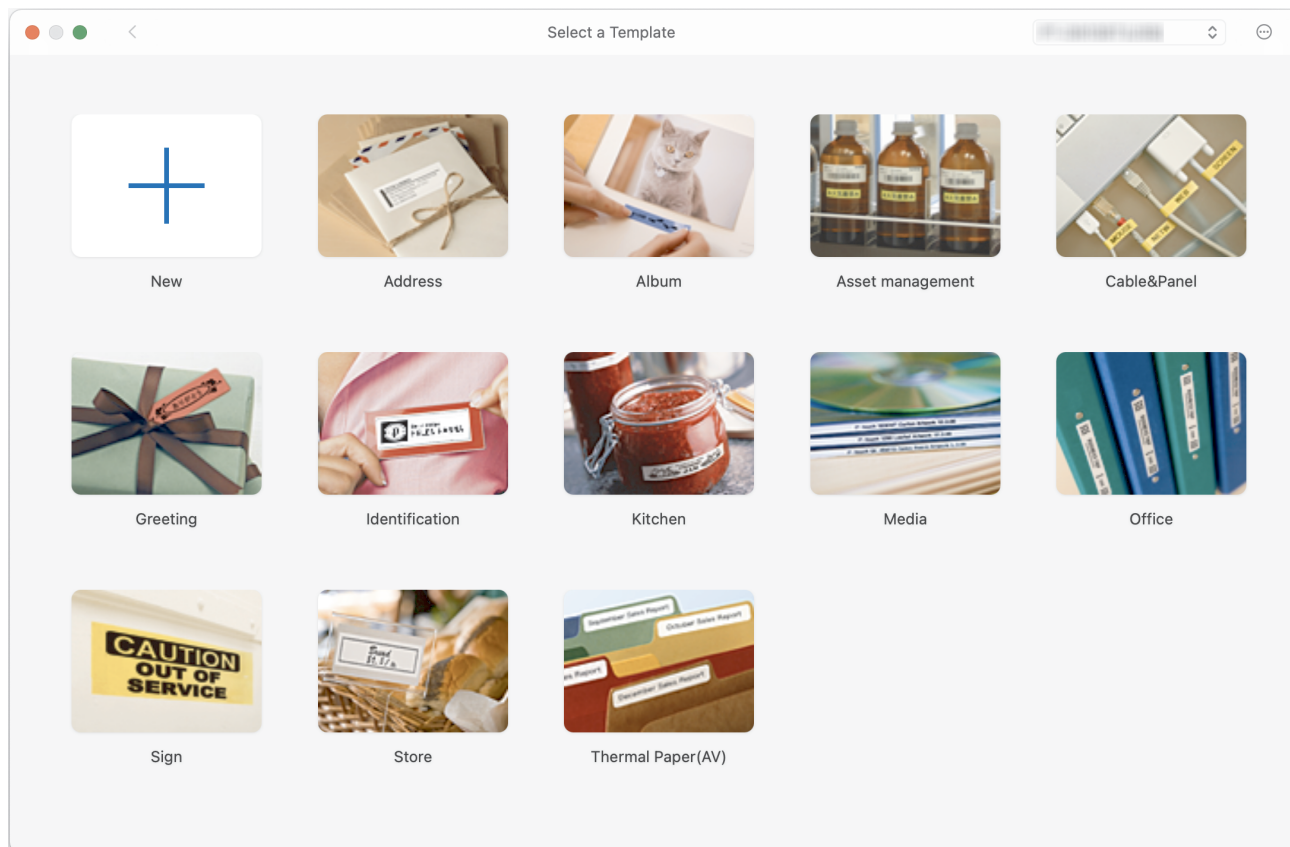

3. Vyberte nastavení tisku.
4. Klikněte na **Print (Tisk)** ikonu.

### ✓ Související informace

- [Vytváření a tisk štítků s použitím vašeho počítače](#)
  - [Hlavní okno aplikace P-touch Editor \(Mac\)](#)

## Hlavní okno aplikace P-touch Editor (Mac)

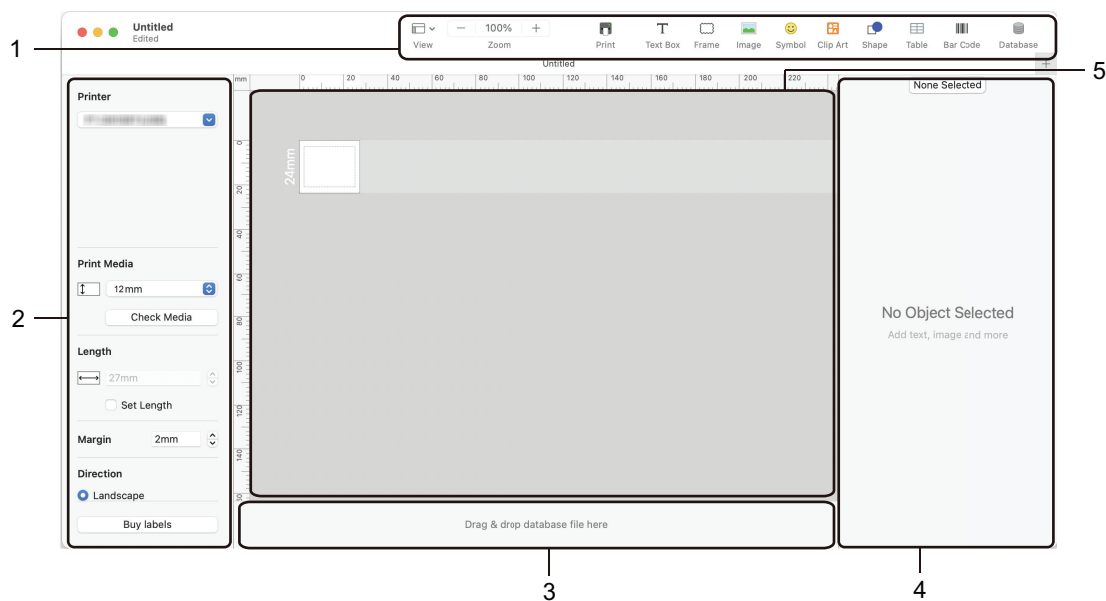

1. Panel nástrojů
2. Přehled objektu
3. Oblast připojení databáze
4. Přehled štítku
5. Okno rozvržení

### ✓ Související informace

- [Vytváření štítků a tisk pomocí P-touch Editor \(Mac\)](#)

## Tisk štítků pomocí ovladače tiskárny (Windows)

Ujistěte se, že máte nainstalovaný ovladač tiskárny.

Nejnovější ovladače a software naleznete na stránce svého modelu **Soubory ke stažení** na webových stránkách Brother support web [support.brother.com](http://support.brother.com).

1. Připojte tiskárnu štítků k počítači.
2. Otevřete dokument, který chcete vytisknout.
3. Vyberte tiskový příkaz ve své aplikaci.
4. Vyberte tiskárnu štítků a klikněte na tlačítko vlastností nebo předvoleb tiskárny.  
Zobrazí se okno ovladače tiskárny.
5. V případě potřeby změňte nastavení ovladače tiskárny.
6. Klikněte na **OK**.
7. Dokončete tiskovou operaci.



### Související informace

- [Vytváření a tisk štítků s použitím vašeho počítače](#)

#### Související témata:

- [Připojení tiskárny štítků k počítači pomocí kabelu USB](#)
- [Povolení nebo zakázání funkce Bluetooth](#)
- [Instalace ovladače tiskárny a softwaru do počítače \(Windows\)](#)

## Tisk štítků s využitím mobilních zařízení

Související modely: PT-D460BT

- Instalace aplikace Brother iPrint&Label
- Vytváření štítků a tisk pomocí mobilních zařízení

## Instalace aplikace Brother iPrint&Label

**Související modely:** PT-D460BT

Pomocí aplikace iPrint&Label od společnosti Brother můžete tisknout přímo z mobilních zařízení iPhone, iPad, iPod touch a Android™.

Aplikace	Funkce
Brother iPrint&Label	Vytvářejte štítky pro firemní použití, včetně čárových kódů, štítků na kancelářská zařízení a štítků na karty složek.

Více informací o mobilních aplikacích dostupných pro vaši tiskárnu naleznete na <https://support.brother.com/g/d/f5f9>



### Související informace

- Tisk štítků s využitím mobilních zařízení

## Vytváření štítků a tisk pomocí mobilních zařízení

Související modely: PT-D460BT

Ujistěte se, že je tiskárna štítků připojena k mobilnímu zařízení přes Bluetooth nebo pomocí kabelu USB.

1. Spusťte aplikaci pro tisk štítků v mobilním zařízení.
2. Vyberte šablonu nebo návrh štítku.



Rovněž můžete zvolit a vytisknout dříve navržený štítek či obrázek.

3. V aplikaci pro tisk štítků vyberte nabídku tisku.



### Související informace

- [Tisk štítků s využitím mobilních zařízení](#)

## Běžná údržba

- [Údržba](#)



## Údržba

Před čištěním tiskárny štítků vždy vyjměte baterie a odpojte napájecí adaptér.

- >> Čištění jednotky
- >> Čištění tiskové hlavy
- >> Čištění odstříhu pásky

### Čištění jednotky

1. Otrete prach a stopy znečištění z tiskárny štítků měkkým suchým hadříkem.
2. Na obtížně odstranitelné stopy použijte mírně navlhčený hadřík.



Nepoužívejte ředidla na barvy, benzen, alkohol ani jiná organická rozpouštědla. Ty mohou deformovat nebo poškodit pouzdro tiskárny štítků.

### Čištění tiskové hlavy

Pruhy nebo nekvalitní znaky na vytištěných štítcích obvykle znamenají, že je tisková hlava znečištěná. Vyčistěte tiskovou hlavu pomocí bavlněné tyčinky nebo volitelné čisticí kazety tiskové hlavy (TZe-CL4).

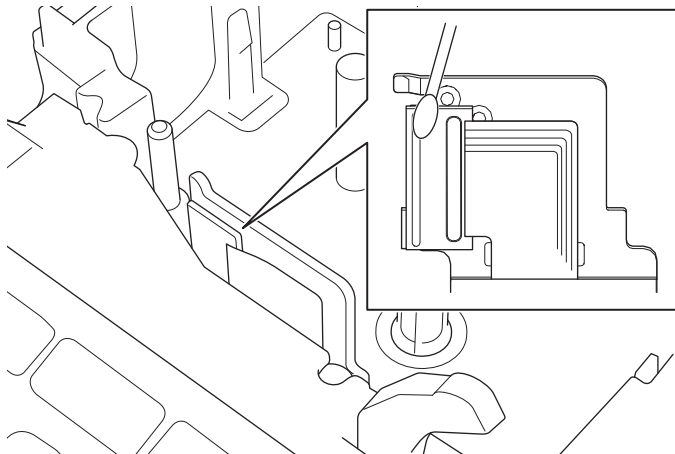

- Nedotýkejte se tiskové hlavy holýma rukama.
- Přečtěte si pokyny dodané s čisticí kazetou tiskové hlavy a postupujte podle nich.

### Čištění odstříhu pásky

Po opakovaném použití se na noži odstříhu může nahromadit lepidlo, čímž se uvolní ostří a může dojít k zaseknutí pásky v odstříhu.

---

Přibližně jednou ročně otřete nůž odštíhu bavlněnou tyčinkou navlhčenou v izopropylalkoholu.

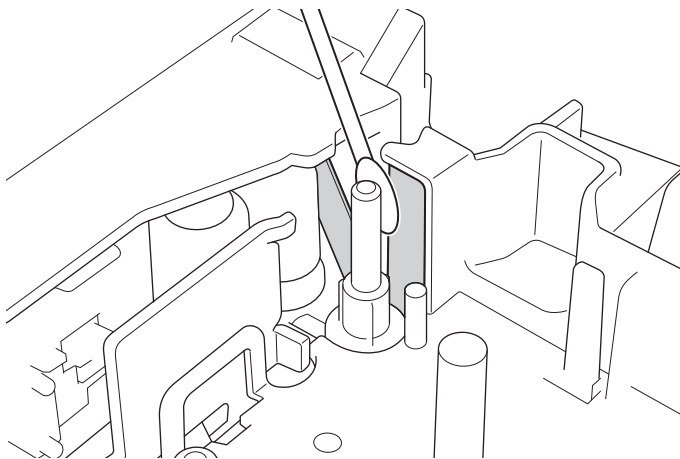

- Nedotýkejte se nože odštíhu holýma rukama.
- Použijte izopropylalkohol podle pokynů výrobce.



### **Související informace**

- [Běžná údržba](#)

## Odstraňování problémů



- [Pokud máte potíže s vaší tiskárnou štítků](#)
- [Chybové zprávy a zprávy údržby](#)
- [Kontrola informací o verzi](#)
- [Resetování tiskárny štítků](#)

## Pokud máte potíže s vaší tiskárnou štítků

Tato kapitola vysvětluje, jak vyřešit typické problémy, se kterými se můžete setkat při používání tiskárny štítků.

Pokud máte i nadále problémy ►► *Související informace* Pokud se vám po přečtení těchto témat nepodaří problém vyřešit, navštivte webové stránky Brother support web [support.brother.com](http://support.brother.com).

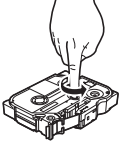
Problém	Řešení
Tiskárna štítků netiskne.	<ul style="list-style-type: none"> <li>Zkontrolujte, zda je kazeta s páskou správně vložena.</li> <li>Pokud je kazeta s páskou prázdná, vyměňte ji. Chcete-li si objednat spotřební materiál a příslušenství, navštivte <a href="http://www.brother.com">www.brother.com</a>.</li> <li>Zkontrolujte, zda je kryt přihrádky na kazetu s páskou bezpečně zavřený.</li> <li>Zkontrolujte, zda je tiskárna štítků zapnutá.</li> <li>(PT-D460BT) Zkontrolujte, zda je v počítači nebo mobilním zařízení zapnuto nastavení Bluetooth.</li> <li>(PT-D460BT) Zkontrolujte, zda je tiskárna štítků připojena k počítači nebo mobilnímu zařízení pomocí Bluetooth.</li> <li>Zkontrolujte, zda je v aplikaci Brother iPrint&amp;Label vybrána volba Tiskárna štítků.</li> <li>Zkontrolujte, zda není tiskárna štítků spárována s jiným zařízením.</li> <li>Ujistěte se, že jsou tiskárna štítků a vaše mobilní zařízení nebo počítač dostatečně blízko, aby spolu mohly komunikovat.</li> <li>(PT-D460BT) Zkontrolujte, zda není povoleno nastavení automatického opětovného připojení Bluetooth jiného počítače nebo mobilního zařízení.</li> <li>Ujistěte se, že se v blízkosti nenachází žádné zařízení, které vysílá rádiové vlny (například mikrovlnná trouba).</li> <li>Při tisku z počítače zkontrolujte, zda je nainstalován správný ovladač tiskárny.</li> <li>Při tisku z počítače připojte tiskárnu štítků k počítači pomocí kabelu USB (je součástí dodávky).</li> <li>Pokud je tisková hlava znečištěná, vyčistěte ji bavlněnou tyčinkou nebo volitelnou čisticí kazetou tiskové hlavy (TZe-CL4).</li> </ul>
<ul style="list-style-type: none"> <li>Páska se neposouvá správně.</li> <li>Páska se zasekne uvnitř tiskárny štítků.</li> </ul>	<ul style="list-style-type: none"> <li>Pokud je páska ohnutá, ohnutou část odřízněte.</li> <li>Pokud je páska zaseknutá, vyjměte kazetu s páskou, odstraňte zaseknutou pásku a poté odstříhňte poškozenou pásku.</li> <li>Zkontrolujte, zda konec pásky vychází z vodítka pásky.</li> <li>Zkontrolujte, zda páska směřuje do výstupní štěrbiny pásky.</li> <li>Vyjměte kazetu s páskou a znovu ji vložte.</li> </ul>
Při používání mobilní aplikace došlo k chybě.	Přejděte do nabídky nastavení mobilní aplikace a vyberte volbu <b>Support (Podpora) &gt; Nejčastější dotazy a pokyny pro odstraňování potíží</b> .
Obrazovka se uzamkla.	<ul style="list-style-type: none"> <li>Resetujte interní paměť na tovární nastavení. Více informací ►► <i>Související témata</i></li> <li>Odpojte napájecí adaptér a vyjměte baterie na dobu alespoň 10 minut.</li> </ul>
Po zapnutí napájení zůstane displej LCD prázdný.	Zkontrolujte, zda jsou správně vloženy baterie nebo zda je správně připojen napájecí adaptér, který je součástí tiskárny štítků.
Zprávy na LCD displeji se zobrazují v cizím jazyce.	Nastavte požadovaný jazyk LCD. Více informací ►► <i>Související témata</i>
Tiskárna štítků se během tisku štítku zastaví.	<ul style="list-style-type: none"> <li>Pokud je vidět pruhoaná páska, vyměňte kazetu s páskou, protože to znamená, že jste dosáhli konce pásky.</li> <li>Vyměňte všechny baterie nebo připojte napájecí adaptér přímo k tiskárně štítků.</li> </ul>
Dříve uložené soubory štítků nejsou k dispozici.	Všechny soubory uložené ve interní paměti se odstraní, když jsou baterie slabé nebo je odpojen napájecí adaptér.
<ul style="list-style-type: none"> <li>Ovladač tiskárny se mi nedaří nainstalovat, i</li> </ul>	<p>Pokud nelze tiskárnu štítků používat, přestože jste nainstalovali ovladač tiskárny:</p> <ol style="list-style-type: none"> <li>Stáhněte si nástroj pro odinstalaci ovladače tiskárny ze stránky svého modelu na adrese <a href="http://support.brother.com">support.brother.com</a>.</li> </ol>

Problém	Řešení
<p>když jsem postupoval/a správně. (Windows)</p> <ul style="list-style-type: none"> <li>V P-touch Editor se mi nezobrazuje tiskárna, přestože jsem nainstaloval/a ovladač tiskárny. (Windows)</li> </ul>	<ol style="list-style-type: none"> <li>K odstranění informací o tiskárně použijte nástroj pro odinstalaci ovladače tiskárny.</li> <li>Spusťte znovu instalátor ovladače tiskárny a pokračujte v instalaci podle pokynů na obrazovce.</li> </ol>
<p>Barvonosná páska je oddělena od válečku barvonosné pásky.</p>	<p>Pokud je barvonosná páska poškozená, vyměňte kazetu s páskou. Pokud není, ponechte pásku neodstřiženou, opatrně vyjměte kazetu s páskou a poté navinujte uvolněnou barvonosnou pásku zpět na cívku.</p> 
<p>Vytištěné čárové kódy nebo QR kódy nelze přečíst.</p>	<ul style="list-style-type: none"> <li>Vyměňte pásku. (Doporučeno: černá na bílé pásce)</li> <li>Pokud je to možné, zvětšete čárové kódy nebo QR kódy pomocí aplikace pro čárové kódy.</li> </ul>
<p>Neznám číslo verze firmwaru tiskárny štítků.</p>	<p>Číslo verze firmwaru a další informace si můžete ověřit na displeji LCD. Více informací ►► <a href="#">Související témata</a></p>
<p>Při tisku štítku je na obou stranách textu příliš velký okraj (mezera).</p>	<ul style="list-style-type: none"> <li>Vyberte volbu <i>Malý okraj</i>, <i>Spojit</i> nebo <i>Bez ořezu</i> pro menší okraje. Více informací ►► <a href="#">Související témata</a></li> <li>Po vytištění posledního štítku stiskněte současně tlačítka  a , abyste podali pásku a poté vysunuli a odstříhli poslední štítek. Všimněte si, že při použití této metody podá tiskárna štítků před dalším novým štítkem přibližně 23 mm pásky.</li> </ul>
<p>Velikost fontu nelze zvětšit.</p>	<p>Font má již maximální velikost pro šířku štítku nebo byla nastavena délka štítku, takže je velikost fontu omezena, aby nedošlo k překročení nastavené délky.</p>
<p>Při tisku více štítků je poslední štítek nesprávně odstříhnut.</p>	<p>Pokud je funkce <i>Spojit</i> povolena, posuňte pásku, aby se vysunul poslední vytištěný štítek, a poté stiskněte páčku odstříhu pásky, abyste štítek ručně odstříhli.</p>
<p>Nemohu aktualizovat firmware tiskárny pomocí softwaru P-touch Update Software, Transfer Express nebo Mac Update Tool.</p>	<p>Restartujte tiskárnu a poté se znovu pokuste aktualizovat firmware. Během aktualizace firmwaru nemačkejte žádná tlačítka, dokud se automaticky nezobrazí domovská obrazovka.</p>
<p>Tiskárna štítků nefunguje normálně.</p>	<ul style="list-style-type: none"> <li>Resetujte interní paměť na tovární nastavení. Více informací ►► <a href="#">Související témata</a></li> <li>Odpojte napájecí adaptér a vyjměte baterie na dobu alespoň 10 minut.</li> </ul>

## ✓ Související informace

- [Odstraňování problémů](#)

### Související témata:

- [Resetování tiskárny štítků](#)
- [Nastavení jazyka](#)
- [Kontrola informací o verzi](#)
- [Volby odstříhu pásky](#)

## Chybové zprávy a zprávy údržby

>> [PT-D410](#)

>> [PT-D460BT](#)

### PT-D410

Zpráva	Příčina/náprava
Chyba řez. nástroje!	Při pokusu o tisk nebo podávání pásky byla stisknuta páčka odstříhu pásky. Pokud je páska zaseknutá v jednotce odstříhu, vyjměte ji. Než budete pokračovat, vypněte a znovu zapněte tiskárnu štítků.
Kontrola # vložených znaků!	Počet číslic zadaných v údajích čárového kódu neodpovídá počtu číslic nastavenému v parametrech čárového kódu. Zadejte správný počet číslic.
Omezení délky!	Délka vytištěného štítku se zadaným textem je delší než 999 mm. Upravte text tak, aby délka štítku byla menší než 999 mm.
Příliš dlouhý text!	Délka vytištěného štítku s využitím zadaného textu je delší než nastavená délka. Upravte text tak, aby se vešel do nastavené délky, nebo změňte nastavení délky.
Systémová chyba XX	Obráťte se na zákaznický servis Brother.

### PT-D460BT

Zpráva	Příčina/náprava
Příliš dlouhý text!	Délka vytištěného štítku s využitím zadaného textu je delší než nastavená délka. Upravte text tak, aby se vešel do nastavené délky, nebo změňte nastavení délky.
Selhání odstříhu!	Pokud je páska zaseknutá v jednotce odstříhu, vyjměte ji. Než budete pokračovat, vypněte a znovu zapněte tiskárnu štítků.
Systémová chyba XX	Obráťte se na zákaznický servis Brother.
Št. příliš dlouhý!	Délka vytištěného štítku se zadaným textem je delší než 999 mm. Upravte text tak, aby délka štítku byla menší než 999 mm.
Zkontrolujte počet zadaných znaků	Počet číslic zadaných v údajích čárového kódu neodpovídá počtu číslic nastavenému v parametrech čárového kódu. Zadejte správný počet číslic.

### Související informace

- [Odstraňování problémů](#)

## Kontrola informací o verzi

Číslo verze firmwaru a další informace si můžete ověřit na displeji LCD. Tyto informace můžete potřebovat, pokud zavoláte společnosti Brother kvůli dotazu nebo záruce.

>> [PT-D410](#)

>> [PT-D460BT](#)

### PT-D410

1. Stiskněte .
2. Stisknutím ▲ nebo ▼ zobrazte [Informace o verzi] a pak stiskněte **OK**.

### PT-D460BT

1. Stiskněte .
2. Stisknutím ◀ nebo ▶ zobrazte [Nastavení] a pak stiskněte **OK**.
3. Stisknutím ▲ nebo ▼ zobrazte [Informace o verzi] a pak stiskněte **OK**.

### Související informace

- [Odstraňování problémů](#)

## Resetování tiskárny štítků

Chcete-li vymazat všechny uložené soubory štítků nebo pokud tiskárna štítků nepracuje správně, resetujte interní paměť tiskárny štítků.

- [Obnovení tiskárny do továrního nastavení](#)
- [Resetování pomocí LCD](#)



## Obnovení tiskárny do továrního nastavení

Související modely: PT-D410

### POZNÁMKA

Při resetování tiskárny štítků se vymažou všechny texty, nastavení formátu, nastavení voleb a uložené soubory štítků.

Nastavení jazyka a měrné jednotky se rovněž vymažou.

1. Vypněte tiskárnu štítků.
2. Stiskněte a podržte  a .
3. Zatímco držíte  a , stiskněte  jednou a pak uvolněte  a .

### POZNÁMKA

Uvolněte  před uvolněním ostatních tlačítek.



### Související informace

- [Resetování tiskárny štítků](#)

## Resetování pomocí LCD

Související modely: PT-D460BT

1. Stiskněte .
2. Stisknutím ◀ nebo ▶ zobrazte [Nastavení] a pak stiskněte **OK**.
3. Stisknutím ▲ nebo ▼ zobrazte [Reset] a pak stiskněte **OK**.
4. Stisknutím ▲ nebo ▼ zobrazte metodu resetování a pak stiskněte **OK**.  
Zobrazí se zpráva s výzvou k potvrzení volby resetování.
5. Stiskněte **OK**.



Pokud použijete volby resetování [Reset všech nastav.] nebo [Tovární nastavení], budete muset po resetu znovu nastavit preferovaný výchozí jazyk.

Volby resetování	Podrobnosti
Reset všech nastav.	Paměť souborů <b>NENÍ</b> vymazána. Data nastavení se vymažou a všechna nastavení se obnoví na tovární nastavení.
Vymazat celý obsah	Paměť souborů je vymazána. Data nastavení se <b>NEVYMAŽOU</b> a nastavení zůstanou v aktuálním stavu.
Tovární nastavení	Paměť souborů, štítky a přizpůsobené nastavení se obnoví na tovární nastavení.



### Související informace

- [Resetování tiskárny štítků](#)

## Příloha

- [Technické údaje](#)
- [Nápověda a zákaznická podpora Brother](#)

## Technické údaje

- >> Tisk
- >> Velikost
- >> Rozhraní
- >> Prostředí
- >> Napájení
- >> Média
- >> Paměť
- >> Kompatibilní operační systémy

### Tisk

<b>Rychlost tisku</b> (V závislosti na použitém médiu)	Maximálně 20 mm/s (PT-D410) Maximálně 30 mm/s (PT-D460BT)
<b>Maximální výška tisku</b>	15,8 mm (při použití 18 mm pásky) <sup>1</sup>

<sup>1</sup> Skutečná velikost znaku může být menší než maximální výška tisku.

### Velikost

<b>Hmotnost</b>	Přibližně 760 g (bez baterií a kazety s páskou) (PT-D410) Přibližně 770 g (bez baterií a kazety s páskou) (PT-D460BT)
<b>Rozměry</b>	Přibližně 187 mm (š) x 178 mm (h) x 72 mm (v) (PT-D410) Přibližně 187 mm (š) x 178 mm (h) x 72 mm (v) (PT-D460BT)
<b>LCD</b>	128 tiskových bodů x 48 tiskových bodů (PT-D410) 320 tiskových bodů x 120 tiskových bodů (PT-D460BT)

### Rozhraní

<b>USB</b>	USB ver. 2.0 (plná rychlost) (Micro B)
<b>Bluetooth</b> (PT-D460BT)	Bluetooth ver. 5.0 SPP: iAP2

### Prostředí

<b>Provozní teplota</b>	Mezi 10 °C a 35 °C
<b>Provozní vlhkost</b>	Mezi 20 % a 80 % Maximální teplota vlhkého teploměru: 27 °C

### Napájení

<b>Baterie</b>	Šest alkalických baterií AA (LR6) Napájecí adaptér (AD-E001A)
----------------	--

### Média

<b>Šířka pásky</b>	Kazeta s páskou Standard Brother TZe: 3,5 mm, 6 mm, 9 mm, 12 mm, 18 mm
<b>Počet řádků</b>	18 mm pásky: 1-5 řádků 12 mm pásky: 1-3 řádky 9 mm pásky: 1-2 řádky

---

	6 mm páska: 1-2 řádky 3,5 mm páska: 1 řádek
--	--

## Paměť

Textová vyrovnávací paměť	Maximálně 280 znaků
Ukládání souborů	Maximálně 50 souborů (PT-D410) Maximálně 70 souborů (PT-D460BT)

## Kompatibilní operační systémy

Pro aktuální seznam kompatibilních programů viz [support.brother.com](http://support.brother.com).

## Související informace

- [Příloha](#)
-

## Návod a zákaznická podpora Brother

Pokud potřebujete pomoci ohledně používání vašeho produktu Brother, navštivte stránku [support.brother.com](http://support.brother.com), kde najdete často kladené dotazy a tipy pro odstraňování problémů. Můžete také stáhnout nejnovější program, ovladače a firmware za účelem zlepšení výkonu přístroje a uživatelskou dokumentaci, která vám pomůže maximálně využít možností vašeho produktu Brother.

Další informace o produktech a podpoře jsou dostupné na webu místní pobočky společnosti Brother. Kontaktní údaje místní pobočky společnosti Brother a možnost registrace vašeho nového produktu získáte na webu [www.brother.com](http://www.brother.com).



### Související informace

- [Příloha](#)
-

brother



CZE  
Verze 0