



РЪКОВОДСТВО ЗА ПОТРЕБИТЕЛ Я

PT-D410

PT-D460BT

Съдържание

Преди да използвате етикетния принтер	1
Дефиниция на забележките.....	2
Общи мерки за безопасност.....	3
Търговски марки и лицензи.....	4
Важна забележка.....	5
Настройване на етикетния принтер	6
Описание на частите.....	7
Общ преглед на LCD дисплея.....	8
Общ преглед на клавиатурата.....	10
Свързване на променливотоковия адаптер.....	14
Поставяне на батериите.....	15
Поставяне на касета с лента.....	16
Включване/изключване на етикетния принтер.....	17
Задаване на език.....	18
Задаване на мерни единици.....	19
Настройване на времето за автоматично изключване.....	20
Активиране или деактивиране на Bluetooth.....	22
Подаване на лента.....	23
Регулиране на контраста на LCD дисплея.....	24
Включване/изключване на фоновото осветяване.....	25
Инсталиране на софтуера	26
Инсталиране на драйвера за принтер и софтуера на компютър (Windows).....	27
Налични приложения.....	28
Свързване на етикетния принтер към компютър.....	29
Свързване на етикетния принтер към компютър чрез USB кабел.....	30
Редактиране на етикет	31
Добавяне на текст към етикет.....	32
Добавяне на нов ред с текст към етикет.....	33
Добавяне на нов блок с текст към етикет.....	35
Изтриване на текст.....	37
Вмъкване на поле.....	38
Промяна на дължината на поле.....	39
Използване на текстово напомняне за автоматично довършване на често срещани думи.....	40
Изчистване на паметта за текстово напомняне.....	41
Активиране или деактивиране на текстово напомняне.....	42
Въвеждане на символи.....	43
Въвеждане на символи чрез функцията за символи.....	44
Настройване на хронологията на символите.....	45
Опции за символи.....	46
Въвеждане на знаци с ударение.....	50
Опции за знаци с ударение.....	51
Задаване на атрибути на знаци.....	53
Прилагане на атрибути на знаци към знак.....	54
Прилагане на атрибути на знаци към ред с текст.....	55
Опции за настройка на атрибутите.....	57





Задаване на стил на автоподбиране	59
Задаване на дължина на етикет.....	60
Задаване на рамки	61
Използване на оформлениа за автоматично форматиране	64
Използване на шаблони.....	65
Опции за шаблони	68
Опции за шаблони	69
Използване на оформлениа на блок	71
Опции за оформление на блок.....	74
Опции за оформление на блок.....	76
Създаване на етикет с баркод.....	78
Създаване и отпечатване на баркодове	79
Редактиране или изтриване на баркод и данни на баркод	82
Печат на етикети	83
Преглед на етикети.....	84
Печат на етикети.....	85
Последователен печат	86
Огледален печат	87
Избор на опция за рязане.....	88
Опции за рязане на лентата	89
Регулиране на дължината на етикета	91
Използване на паметта за файлове	92
Записване на файлове с етикети	93
Печат, отваряне и изтриване на записан етикет	94
Създаване и печат на етикети с помощта на компютър	95
Създаване на етикети чрез P-touch Editor (Windows).....	96
Създаване на етикети и печат с помощта на P-touch Editor (Mac).....	97
Основен прозорец на P-touch Editor (Mac)	98
Печат на етикети с помощта на драйвера за принтер (Windows).....	99
Печат на етикети от мобилни устройства	100
Инсталиране на приложението Brother iPrint&Label	101
Създаване на етикети и отпечатване с помощта на мобилни устройства	102
Рутинна поддръжка	103
Поддръжка	104
Отстраняване на неизправности	106
Ако имате затруднения с етикетния принтер	107
Съобщения за грешки и за техническа поддръжка	110
Проверка на информация за версия	111
Нулиране на етикетния принтер.....	112
Нулиране на принтера до фабричните настройки.....	113
Нулиране с помощта на LCD дисплея	114
Приложение	115
Спецификации	116
Помощ и поддръжка за клиенти на Brother	118

Преди да използвате етикетния принтер

- [Дефиниция на забележките](#)
- [Общи мерки за безопасност](#)
- [Търговски марки и лицензи](#)
- [Важна забележка](#)

Дефиниция на забележките

В това ръководство за потребителя използваме следните символи и конвенции:

 ОПАСНОСТ	ОПАСНОСТ показва възможна опасна ситуация, която може да доведе до смърт или сериозни наранявания, ако не се предотврати.
 ПРЕДУПРЕЖДЕНИЕ	ПРЕДУПРЕЖДЕНИЕ показва потенциално опасна ситуация, която може да доведе до смърт или сериозни наранявания, ако не се предотврати.
 ВНИМАНИЕ	ВНИМАНИЕ показва потенциално опасна ситуация, която може да доведе до леки или средни наранявания, ако не се предотврати.
ВАЖНО	ВАЖНО показва потенциално опасна ситуация, която може да доведе до материални щети или загуба на функционалност на продукта, ако не се предотврати.
ЗАБЕЛЕЖКА	ЗАБЕЛЕЖКА посочва работната среда, условията за монтаж или специални условия за употреба.
	Иконата за съвети показва полезни съвети и допълнителна информация.
Получер шрифт	С получер стил са посочени бутоните на контролния панел на устройството или на екрана на компютъра.
<i>Курсив</i>	Курсивът акцентира върху важните моменти или препраща към свързана тема.
Courier New	Шрифтът Courier New идентифицира съобщенията, показвани на LCD дисплея на устройството.



Свързана информация

- [Преди да използвате етикетния принтер](#)

Общи мерки за безопасност

- В зависимост от мястото, материала и условията на околната среда, етикетът може да се отлепи или да се залепи за постоянно, а цветът на етикета може да се промени или да се прехвърли върху други предмети. Преди да залепите етикета, проверете условията на околната среда и материала. Тествайте етикета, като прикрепите малко парче от него към незабележима площ от предвидената повърхност.
- НЕ използвайте устройството, компонентите или консумативите по никакъв друг начин и за никакви други цели освен описаните в това ръководство. Това може да доведе до злополука или повреда.
- С етикетния принтер използвайте само ленти Brother TZe. НЕ използвайте ленти, които не са с обозначение .
- За почистване на печатащата глава използвайте мека кърпа; никога не докосвайте печатащата глава.
- НЕ натискайте прекалено лоста на приспособлението за рязане на лентата.
- НЕ се опитвайте да печатате, ако касетата е празна; това ще повреди печатащата глава.
- НЕ издърпвайте лентата по време на печат или подаване; това ще повреди лентата и етикетния принтер.
- Всички данни, съхранени в паметта, ще се загубят при повреда или ремонт на принтера или ако батериите се изтощят напълно.
- Възможно е отпечатаните знаци да изглеждат различно от показаните в прегледа на печата, тъй като екранът на компютъра или устройството ви може да е с по-висока резолюция от този на етикетния принтер.
- Дължината на отпечатания етикет може да се различава от дължината на етикета, показан на дисплея.
- Когато захранването се изключи за две минути, целият текст, настройките за форматиране и всички текстови файлове, съхранявани в паметта, се изтриват.
- Непременно прочетете инструкциите, предоставени с лентите за залепване върху плат с ютия, силнозалепващите ленти или други специални ленти, и спазвайте всички предпазни мерки, посочени в инструкциите.
- По време на производството и транспортирането върху LCD дисплея е поставено защитно прозрачно пластмасово фолио. Махнете това фолио, преди да използвате устройството.



Свързана информация

- [Преди да използвате етикетния принтер](#)

Търговски марки и лицензи

- Android е търговска марка на Google LLC.
- Google Play и емблемата на Google Play са търговски марки на Google LLC.
- Думата и логото на Bluetooth® са регистрирана търговска марка, собственост на Bluetooth SIG, Inc. и всяко използване на такива марки от Brother Industries, Ltd. е по лиценз. Други търговски марки и търговски наименования са тези на съответните им собственици.
- Кодът QR е регистрирана търговска марка на DENSO WAVE INCORPORATED.
- Mac, iPad, iPhone и iPod touch са търговски марки на Apple Inc.
- QR Code Generating Program © 2008 DENSO WAVE INCORPORATED.
- Части от този софтуер са с © 2014 The FreeType Project (www.freetype.org). Всички права запазени.

Всички търговски имена и имена на продукти на компании, появяващи се в устройства на Brother, както и свързани документи и всякакви други материали, са търговски марки или регистрирани търговски марки на съответните компании.



Свързана информация

- [Преди да използвате етикетния принтер](#)

Важна забележка

- Съдържанието на този документ и спецификациите на този етикетен принтер могат да бъдат променени без предизвестие.
- Brother си запазва правото да прави промени без предизвестие в спецификациите и съдържащите се тук материали и не носи отговорност за каквито и да е повреди (включително закономерни), възникнали вследствие на използването на предоставените материали, включително и без ограничаване до печатни и други грешки, свързани с публикациите.
- Етикетният принтер не поддържа безжична връзка.
- Възможно е изображенията на екраните в този документ да се различават в зависимост от операционната система на компютъра ви, модела на продукта ви и версията на софтуера.
- Преди да използвате етикетния принтер, непременно прочетете всички приложения към етикетния принтер документи, за да се информирате относно безопасността и работата.
- Възможно е етикетният принтер, показан на илюстрациите, да се различава от вашия етикетен принтер.
- Наличните консумативи може да се различават в зависимост от страната или региона ви.
- Препоръчваме ви да използвате последната версия на P-touch Editor.
- За да поддържате работата на вашия етикетен принтер, проверявайте в support.brother.com за най-новите актуализации на фърмуера. В противен случай е възможно някои от функциите на етикетния ви принтер да не са на разположение.
- Когато смените или изхвърляте вашия етикетен принтер, Brother силно препоръчва да го нулирате до фабричните настройки, за да премахнете цялата лична информация.



Свързана информация

- [Преди да използвате етикетния принтер](#)

Настройване на етикетния принтер

- Описание на частите
- Общ преглед на LCD дисплея
- Общ преглед на клавиатурата
- Съвързване на променливотоковия адаптер
- Поставяне на батериите
- Поставяне на касета с лента
- Включване/изключване на етикетния принтер
- Задаване на език
- Задаване на мерни единици
- Настройване на времето за автоматично изключване
- Активиране или деактивиране на Bluetooth
- Подаване на лента
- Регулиране на контраста на LCD дисплея
- Включване/изключване на фоновото осветяване

Описание на частите

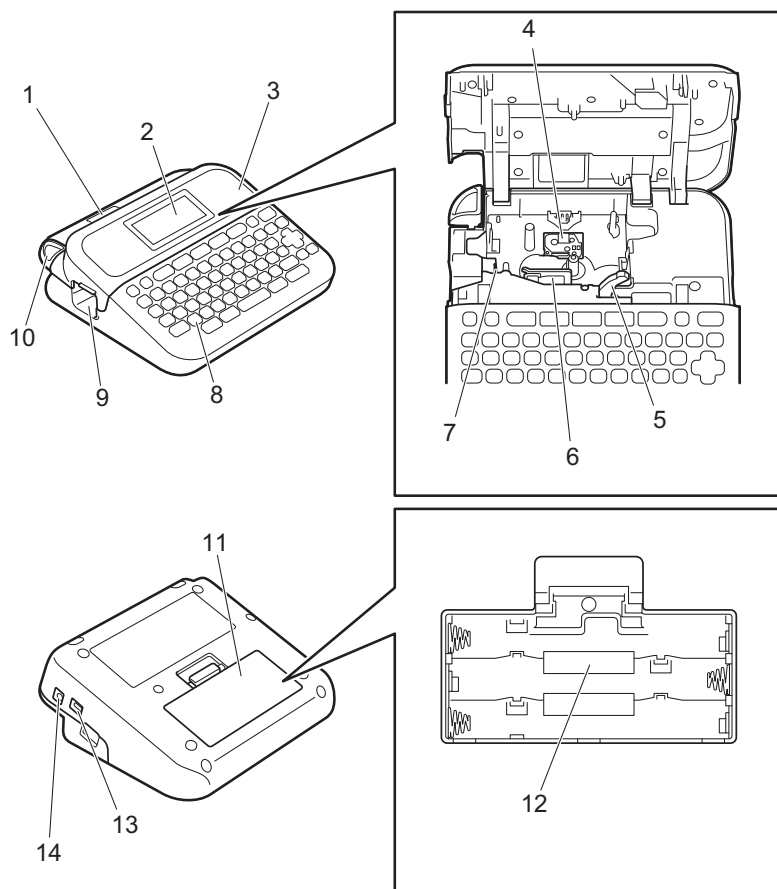

1. Отвор за преглед на лентата
2. Течнокристален дисплей (LCD дисплей)
3. Капак на отделението за касетата с лента
4. Отделение за касетата с лента
5. Лост за освобождаване
6. Печатаща глава
7. Приспособление за рязане на лента
8. Клавиатура
9. Отвор за излизане на лентата
10. Лост на приспособлението за рязане на лента
11. Капак на отделението за батериите
12. Отделение за батериите
13. USB порт
14. Контакт на променливотоков адаптер



Свързана информация

- [Настройване на етикетния принтер](#)

Общ преглед на LCD дисплея

>> PT-D410

>> PT-D460BT

PT-D410



1. Режим на главни букви

Показва дали режимът на главни букви е активиран.

2. Текущ шрифт

Показва текущия шрифт.

3. Размер на знаците

Показва текущия размер на знаците.

4. Стил на знаците

Показва текущия стил на знаците.

5. Рамка

Показва дали е зададена рамка.

6. Дължина на лентата

Показва дължината на лентата за въведения текст.

7. Номер на блок

Показва номера на блока.

8. Номер на ред

Показва номерата на редовете в оформлението на етикета.

9. Начална линия

Показва началната линия.

10. Знак за край на ред

Показва края на реда с текст.

11. Курсор

Показва текущата позиция за въвеждане на данни.

Новите знаци се появяват отляво на курсора.

12. Крайна линия

Показва крайната линия.

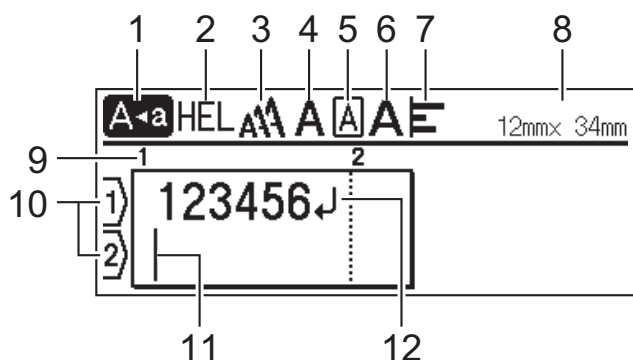

1. Режим на главни букви

Показва дали режимът на главни букви е активиран.

2. Текущ шрифт

Показва текущия шрифт.

3. Размер на знаците

Показва текущия размер на знаците.

4. Стил на знаците

Показва текущия стил на знаците.

5. Рамка

Показва дали е зададена рамка.

6. Ширина

Показва ширината на знаците.

7. Подравняване

Показва подравняването на текста.

8. Ширина на лентата x дължина на етикета

Показва ширината на лентата и дължината на етикета.

Дължината на етикета, показана на LCD дисплея, може леко да се различава от действителната дължина на отпечатания етикет.

9. Номер на блок

Показва номера на блока.

10. Номер на ред

Показва номерата на редовете в оформлението на етикета.

11. Курсор

Показва текущата позиция за въвеждане на данни.

Новите знаци се появяват отляво на курсора.

12. Знак за край на ред

Показва края на реда с текст.



Свързана информация

- [Настройване на етикетния принтер](#)

Общ преглед на клавиатурата

>> PT-D410

>> PT-D460BT

PT-D410

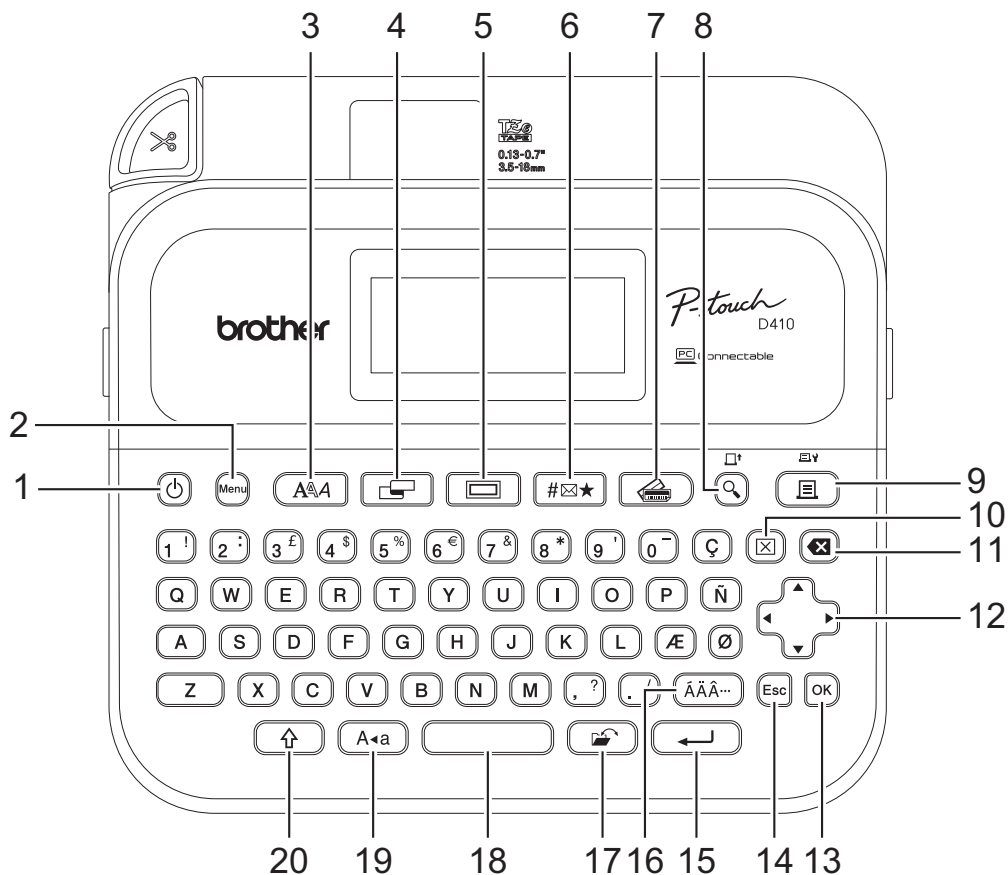

1. Захранване

Натиснете, за да включите или изключите етикетния принтер.

2. Меню (Меню)

Натиснете за достъп до главното меню.

3. Шрифт

Натиснете, за да изберете шрифт.

4. Етикет

Натиснете за достъп до атрибутите на етикета.

5. Рамка

Натиснете, за да изберете рамка.

6. Символ

Натиснете, за да изберете и вмъкнете символ от менютата със символи.

7. Автоматично форматиране

Натиснете, за да изберете формат на етикета от предварително зададени шаблони или оформления.

8. Преглед/Подаване

Натиснете, за да видите изображение на етикета преди печат.

За да подадете лентата, натиснете едновременно **Преглед/Подаване** и бутона **Смяна**.

9. Печат/Опции за печат

Натиснете за печат.

За да зададете опциите за печат, натиснете едновременно **Печат/Опции за печат** и бутона **Смяна**.

10. Изчисти

Натиснете, за да изчистите целия текст и всички настройки.

11. Назад

Натиснете, за да изтриете знака отляво на курсора.

12. Курсор

Натиснете, за да преместите курсора по посока на стрелката.

13. ОК

Натиснете, за да изберете показаната опция.

14. Изход

Натиснете за отмяна на текущата операция.

15. Нов ред

Натиснете, за да потвърдите избора си.

16. Знак с ударение

Натиснете, за да изберете и вмъкнете знак с ударение.

17. Файл

Натиснете, за да извлечете данни, записани в паметта за файлове.

18. Интервал

Натиснете, за да вмъкнете празен интервал.

Натиснете, за да се върнете към стойността по подразбиране.

19. Главни букви

Натиснете, за да използвате само главни букви.

20. Смяна

Натиснете и задръжте, когато натискате бутон с буква или цифра, за да въведете главна буква или символа, обозначен на бутона с цифра.

За да преместите курсора в началото на текста, натиснете едновременно **Смяна** и бутона ◀.

За да преместите курсора в края на текста, натиснете едновременно **Смяна** и бутона ▶.

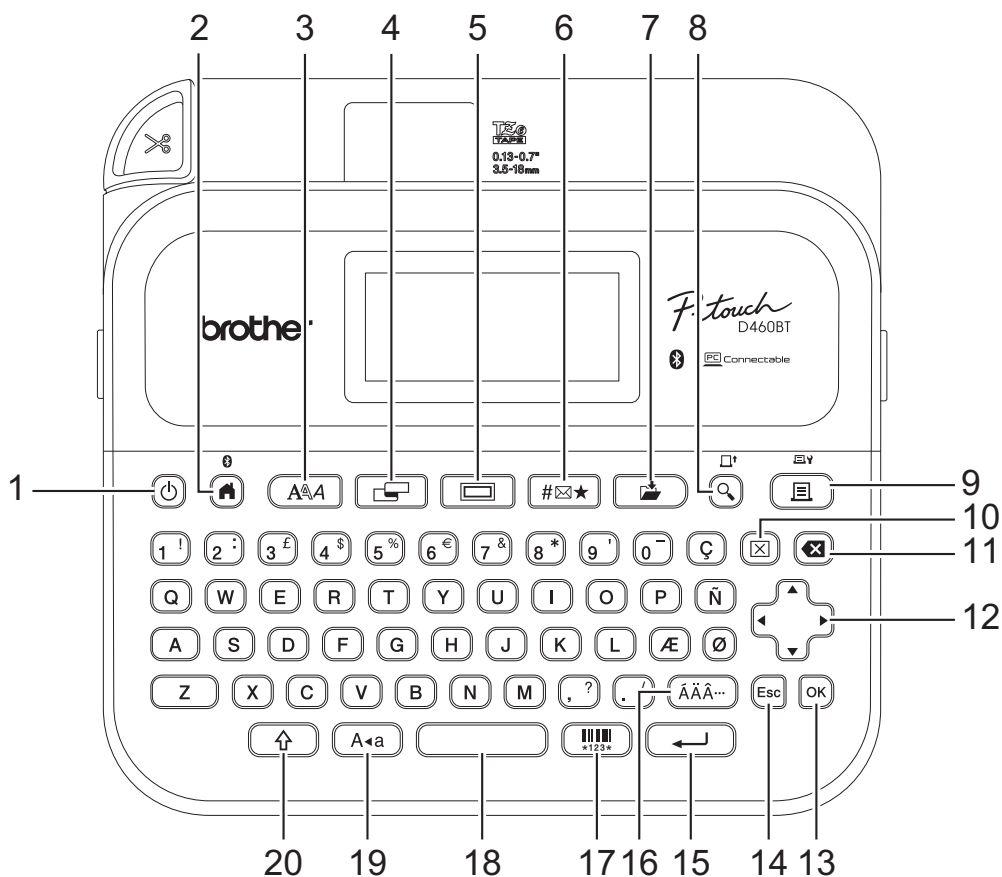

1. Захранване

Натиснете, за да включите или изключите етикетния принтер.

2. Начало/Bluetooth

Натиснете, за да се върнете на началния екран. За да включите или изключите Bluetooth, натиснете едновременно **Начало/Bluetooth** и бутона **Смяна**.

3. Шрифт

Натиснете, за да изберете шрифт.

4. Етикет

Натиснете за достъп до атрибутите на етикета.

5. Рамка

Натиснете, за да изберете рамка.

6. Символ

Натиснете, за да изберете и вмъкнете символ от менютата със символи.

7. Записване

Натиснете, за да запишете създадените данни в паметта за файлове.

8. Преглед/Подаване

Натиснете, за да видите изображение на етикета преди печат.

За да подадете лентата, натиснете едновременно **Преглед/Подаване** и бутона **Смяна**.

9. Печат/Опции за печат

Натиснете за печат.

За да зададете опциите за печат, натиснете едновременно **Печат/Опции за печат** и бутона **Смяна**.

10. Изчисти

Натиснете, за да изчистите целия текст и всички настройки.

11. Назад

Натиснете, за да изтриете знака отляво на курсора.

12. Курсор

Натиснете, за да преместите курсора по посока на стрелката.

13. ОК

Натиснете, за да изберете показаната опция.

14. Изход

Натиснете за отмяна на текущата операция.

15. Нов ред

Натиснете, за да потвърдите избора си.

16. Знак с ударение

Натиснете, за да изберете и вмъкнете знак с ударение.

17. Баркод

Натиснете, за да създадете етикет с баркод.

18. Интервал

Натиснете, за да вмъкнете празен интервал.

Натиснете, за да се върнете към стойността по подразбиране.

19. Главни букви

Натиснете, за да използвате само главни букви.

20. Смяна

Натиснете и задръжте, когато натискате бутон с буква или цифра, за да въведете главна буква или символа, обозначен на бутона с цифра.

За да преместите курсора в началото на предишния или следващия блок, натиснете едновременно **Смяна** и бутона ▲ или ▼.

За да преместите курсора в началото или края на текущия ред, натиснете едновременно **Смяна** и бутона ◀ или ▶.



Свързана информация

- [Настройване на етикетния принтер](#)
-

Свързване на променливотоковия адаптер

Ако свързвате захранващ адаптер, използвайте само променливотоковия адаптер с партиден номер AD-E001A, който е специално създаден за този етикетен принтер.

1. Включете кабела на променливотоковия адаптер в контакта за променливотоков адаптер от страни на етикетния принтер.
2. Включете щепсела в най-близкия стандартен електрически контакт.

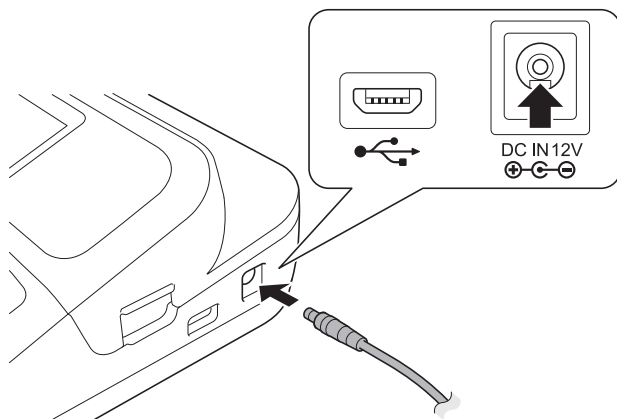

✓ Свързана информация

- [Настройване на етикетния принтер](#)

Поставяне на батериите

За да подсите архивирани на паметта, препоръчваме да използвате шест нови алкални батерии AA (LR6) заедно с променливотоковия адаптер.

ЗАБЕЛЕЖКА

- За да защитите и архивирате паметта на етикетния принтер, когато променливотоковият адаптер е изключен, препоръчваме в него да има поставени алкални батерии AA.
- Когато захранването бъде изключено за повече от две минути, целият текст и всички настройки за форматиране ще бъдат изчистени. Всички текстови файлове, записани в паметта, също ще бъдат изчистени.
- Извадете батериите, ако не възнамерявате да използвате етикетния принтер за продължителен период от време.
- Изхвърлете батериите в подходящ пункт за предаване, а не при битовите отпадъци. Освен това трябва да спазите всички приложими държавни и местни законови разпоредби.
- При съхраняване или изхвърляне на батериите ги увийте (с тиксо например, както е показано на илюстрацията), за да предотвратите късо съединение.

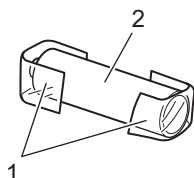

1. Тиксо
2. Алкална батерия

1. Отворете капака на отделението за батериите.

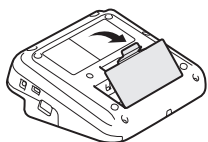

2. Поставете шест нови алкални батерии с размер AA (LR6).
Уверете се, че са поставени в правилната посока.

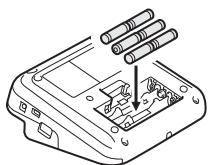

3. Затворете капака на отделението за батериите.

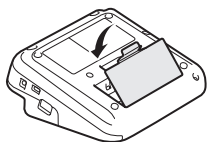

За да извадите батериите, изпълнете процедурата за поставяне в обратен ред.



Свързана информация

- [Настройване на етикетния принтер](#)

Поставяне на касета с лента

1. Отворете капака на отделението за касетата с лента.

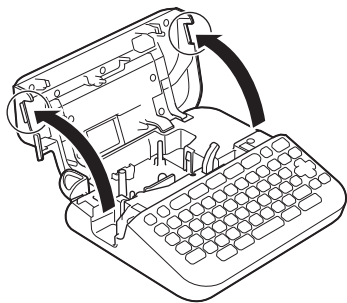

2. Поставете касетата с лента, както е показано на илюстрацията.

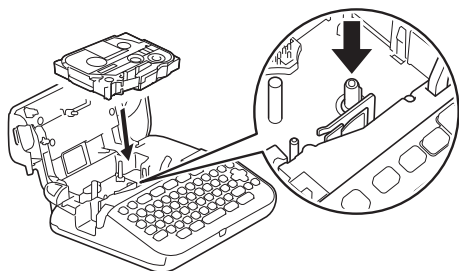

ЗАБЕЛЕЖКА

Когато поставяте касетата с лента, внимавайте лентата да не се закачи в печатащата глава.

3. Затворете капака на отделението за касетата с лента.





Ако не можете да затворите капака на отделението за касетата с лента, се уверете, че лостът за освобождаване е в горна позиция. Ако не е, вдигнете лоста за освобождаване и след това затворете капака.



Свързана информация

- [Настройване на етикетния принтер](#)

Включване/изключване на етикетния принтер

1. За включване на етикетния принтер натиснете .
2. За изключване на етикетния принтер натиснете и задръжте .

За да спестите енергия и автоматично да изключите етикетния принтер след определен период от време, използвайте функцията за автоматично изключване.



Свързана информация

- [Настройване на етикетния принтер](#)

Свързани теми:

- [Настройване на времето за автоматично изключване](#)
- [Спецификации](#)

Задаване на език

Когато включите етикетния принтер за първи път, се показва екранът за избор на език. Изберете езика, като използвате ◀ или ▶, а след това натиснете **OK**.

>> [PT-D410](#)

>> [PT-D460BT](#)

PT-D410

1. Натиснете .
2. Натиснете ▲ или ▼, за да се покаже [Language (Език)], а след това натиснете **OK**.
3. Натиснете ▲ или ▼, за да изберете вашия език, а след това натиснете **OK**.

PT-D460BT

1. Натиснете .
2. Натиснете ◀ или ▶, за да се покаже [Settings (Настройки)], а след това натиснете **OK**.
3. Натиснете ▲ или ▼, за да се покаже [Language (Език)], а след това натиснете **OK**.
4. Натиснете ▲ или ▼, за да изберете вашия език, а след това натиснете **OK**.

Свързана информация

- [Настройване на етикетния принтер](#)

Задаване на мерни единици

>> [PT-D410](#)

>> [PT-D460BT](#)

PT-D410

1. Натиснете .
2. Натиснете ▲ или ▼, за да се покаже [Unit (Единица)], а след това натиснете **OK**.
3. Натиснете ▲ или ▼, за да се покаже [inch (инч)] или [mm (мм)], а след това натиснете **OK**.

PT-D460BT

1. Натиснете .
2. Натиснете ◀ или ▶, за да се покаже [Settings (Настройки)], а след това натиснете **OK**.
3. Натиснете ▲ или ▼, за да се покаже [Unit (Единица)], а след това натиснете **OK**.
4. Натиснете ▲ или ▼, за да се покаже [inch (инч)] или [mm (мм)], а след това натиснете **OK**.



Свързана информация

- [Настройване на етикетния принтер](#)

Настройване на времето за автоматично изключване

Етикетният принтер има функция за пестене на енергия, която го изключва автоматично при определени условия на работа, ако в рамките на даден период от време не бъде натиснат бутон. Независимо дали използвате променливотоковия адаптер, или батериите, можете да промените времето за автоматично изключване.

>> [PT-D410](#)

>> [PT-D460BT](#)

PT-D410

1. Натиснете .
2. Натиснете ▲ или ▼, за да се покаже [Auto Power Off (Автом. изкл.)], а след това натиснете **OK**.
3. Натиснете ▲, ▼, ◀ или ▶, за да изберете следните опции:

Опция	Описание
AC Adapter (AC адаптер)	Off (Изкл.)
	1hr. (1 ч.)
	2hr. (2 ч.)
	4hr. (4 ч.)
	8hr. (8 ч.)
Battery (Батерия)	5min. (5 МИН)
	10min. (10 МИН)
	30min. (30 МИН)

4. Натиснете **OK**.

PT-D460BT

1. Натиснете .
2. Натиснете ◀ или ▶, за да се покаже [Settings (Настройки)], а след това натиснете **OK**.
3. Натиснете ▲ или ▼, за да се покаже [Auto Power Off (Автом. изкл.)], а след това натиснете **OK**.
4. Натиснете ▲ или ▼, за да се покаже [AC Adapter (AC адаптер)] или [Battery (Батерия)], а след това натиснете **OK**.
5. Натиснете ▲ или ▼, за да изберете следните опции:

Опция	Описание
AC Adapter (AC адаптер)	Off (Изкл.)
	1hr. (1 ч.)
	2hr. (2 ч.)
	4hr. (4 ч.)
	8hr. (8 ч.)
Battery (Батерия)	5min. (5 МИН)
	10min. (10 МИН)
	30min. (30 МИН)

6. Натиснете **OK**.



Свързана информация



- [Настройване на етикетния принтер](#)

Активиране или деактивиране на Bluetooth

Свързани модели: PT-D460BT

1. Натиснете .
 2. Натиснете ◀ или ▶, за да се покаже [Settings (Настройки)], а след това натиснете **ОК**.
 3. Натиснете ◀ или ▶, за да се покаже [Bluetooth], а след това натиснете **ОК**.
 4. Натиснете ▲ или ▼, за да се покаже [Bluetooth (On/Off) (Bluetooth (Вкл./Изкл.))], а след това натиснете **ОК**.
 5. Натиснете ▲ или ▼, за да изберете [On (Вкл.)] или [Off (Изкл.)], след което натиснете **ОК**.
- Когато изберете [On (Вкл.)], иконата на Bluetooth се появява на LCD дисплея.





- Можете също да активирате или деактивирате Bluetooth, като натиснете едновременно  и , когато се покаже началният екран.
- Включете или изключете режима за автоматично повторно свързване към Bluetooth, когато свързвате етикетния принтер към мобилното си устройство.



Свързана информация

- [Настройване на етикетния принтер](#)

Подаване на лента

За да подадете лентата, натиснете  и .



Свързана информация

- [Настройване на етикетния принтер](#)

Регулиране на контраста на LCD дисплея

Настройката по подразбиране за контраста на LCD дисплея е [0].

>> [PT-D410](#)

>> [PT-D460BT](#)

PT-D410

1. Натиснете .
2. Натиснете ▲ или ▼, за да се покаже [Adjustment (Регулиране)], а след това натиснете **OK**.
3. Натиснете ▲ или ▼, за да се покаже [LCD Contrast (Контраст LCD)].
4. Натиснете ◀ или ▶, за да изберете вашите предпочитания, [-2 - +2], а след това натиснете **OK**.

PT-D460BT

1. Натиснете .
2. Натиснете ◀ или ▶, за да се покаже [Settings (Настройки)], а след това натиснете **OK**.
3. Натиснете ▲ или ▼, за да се покаже [Adjustment (Регулиране)], а след това натиснете **OK**.
4. Натиснете ▲ или ▼, за да се покаже [LCD Contrast (Контраст LCD)], а след това натиснете **OK**.
5. Натиснете ◀ или ▶, за да изберете вашите предпочитания, [-2 - +2], а след това натиснете **OK**.



Свързана информация

- [Настройване на етикетния принтер](#)

Включване/изключване на фоновото осветяване

Свързани модели: PT-D460BT

Спестете енергия, като изключите фоновото осветяване.

Настройката по подразбиране за фоновото осветяване е [On (Вкл.)].

1. Натиснете .
2. Натиснете ◀ или ▶, за да се покаже [Settings (Настройки)], а след това натиснете **ОК**.
3. Натиснете ▲ или ▼, за да се покаже [Backlight (Фоново осветяване)], а след това натиснете **ОК**.
4. Натиснете ◀ или ▶, за да изберете [On (Вкл.)] или [Off (Изкл.)], след което натиснете **ОК**.

ЗАБЕЛЕЖКА

- Фоновото осветяване автоматично се изключва, ако устройството е неактивно за определено време.
- Фоновото осветяване се изключва по време на печат.



Свързана информация

- [Настройване на етикетния принтер](#)

Инсталиране на софтуера

- Инсталиране на драйвера за принтер и софтуера на компютър (Windows)
- Свързване на етикетния принтер към компютър

Инсталиране на драйвера за принтер и софтуера на компютър (Windows)

За да печатате от компютър с Windows, инсталирайте драйвера за принтер и софтуера Brother P-touch Editor на вашия компютър.

1. Отворете предпочитания от вас уеб браузър и въведете install.brother в адресната лента.

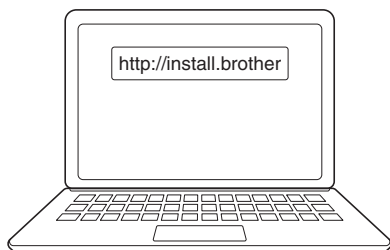

2. Щракнете върху бутона **Сваляне**, за да свалите инсталиращата програма за софтуера/документацията.
3. Отидете до папката **Изтегляния** на вашия компютър, щракнете двукратно върху сваления файл на инсталиращата програма и следвайте инструкциите на екрана.

ЗАБЕЛЕЖКА

- Когато свързвате етикетния принтер към вашия компютър чрез Bluetooth, се уверете, че сте задали настройката за прехвърляне на данни чрез Bluetooth във вашата операционна система на "Двупосочно". (PT-D460BT)
- Натиснете необходимия бутон на етикетния принтер за сдвояване, когато потвърдите паролата.



Свързана информация

- [Инсталиране на софтуера](#)
- [Налични приложения](#)

Налични приложения

Windows

Приложение	Функции
P-touch Editor	Позволява ви да проектирате и отпечатвате етикети по избор с помощта на вградени инструменти за рисуване, с които да създавате различни стилове на шрифта и текста, да импортирате изображения и да вмъквате баркодове.
P-touch Update Software ¹	Актуализира софтуера и фърмуера до най-новата версия.

¹ Наличен е само при USB връзка.

Mac

Приложение	Функции
P-touch Editor	Позволява ви да проектирате и отпечатвате етикети по избор с помощта на вградени инструменти за рисуване, с които да създавате различни стилове на шрифта и текста, да импортирате изображения и да вмъквате баркодове.
Transfer Express ¹	Актуализира фърмуера до най-новата версия.

¹ Наличен е само при USB връзка.



Свързана информация

- [Инсталиране на драйвера за принтер и софтуера на компютър \(Windows\)](#)

Свързване на етикетния принтер към компютър

- [Свързване на етикетния принтер към компютър чрез USB кабел](#)

Свързване на етикетния принтер към компютър чрез USB кабел

1. Етикетният принтер трябва да е изключен, преди да свържете USB кабела.
2. Свържете USB кабела към USB порта на етикетния принтер и след това към компютъра.

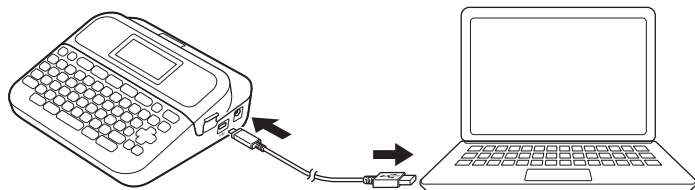

3. Включете етикетния принтер.



Свързана информация

- [Свързване на етикетния принтер към компютър](#)

Редактиране на етикет

- Добавяне на текст към етикет
- Добавяне на нов ред с текст към етикет
- Добавяне на нов блок с текст към етикет
- Изтриване на текст
- Вмъкване на поле
- Използване на текстово напомняне за автоматично довършване на често срещани думи
- Въвеждане на символи
- Въвеждане на знаци с ударение
- Задаване на атрибути на знаци
- Задаване на дължина на етикет
- Използване на оформлениа за автоматично форматиране
- Използване на оформлениа на блок
- Създаване на етикет с баркод

Добавяне на текст към етикет

Свързани модели: PT-D460BT

1. Натиснете .
2. Натиснете ◀ или ▶, за да се покаже [Create Label (Създаване на етикет)], а след това натиснете **ОК**.
3. Въведете текста или символите, които искате (до 280 буквено-цифрови знака, включително интервалите и препинателните знаци).



Свързана информация

- [Редактиране на етикет](#)

Добавяне на нов ред с текст към етикет

Можете да добавите до пет реда на вашите етикети в зависимост от лентата, която използвате. За повече информация >> [Свързани теми](#)

>> [PT-D410](#)

>> [PT-D460BT](#)

PT-D410

1. Преместете курсора в края на текущия ред.
2. Натиснете .

Ред 1

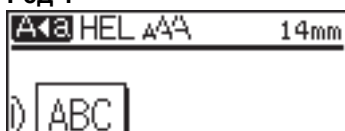

Ред 2

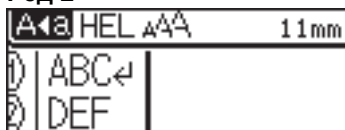

Резултат на отпечатания етикет



Максималният брой редове, които можете да добавите, зависи от ширината на лентата.

PT-D460BT

1. Преместете курсора в края на текущия ред.
2. Натиснете .

Ред 1



Ред 2

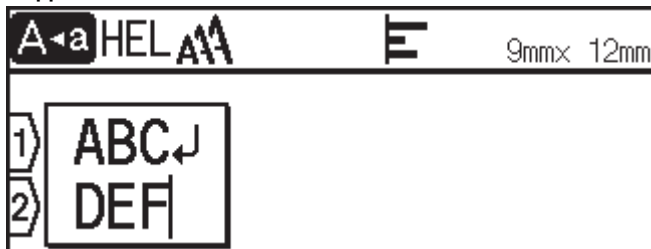

Резултат на отпечатания етикет



Максималният брой редове, които можете да добавите, зависи от ширината на лентата.



Свързана информация

- [Редактиране на етикет](#)

Свързани теми:

- [Спецификации](#)

Добавяне на нов блок с текст към етикет

>> PT-D410

>> PT-D460BT

PT-D410

За да отпечатате етикети с множество, но отделни части от текст, можете да вмъкнете до пет различни блока с текст в рамките на един и същ етикет.

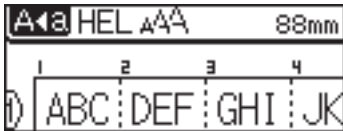

За да добавите нов блок с текст или празни редове отясно на текущия текст, натиснете и задръжете



Курсорът се премества в началото на новия блок.

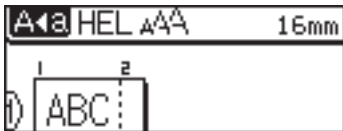

- За да промените атрибутите на знаците за блок с текст, следвайте стъпките за промяна на атрибутите на знаците за ред с текст.
- Максималният брой блокове за един етикет е пет.

PT-D460BT

За да отпечатате етикети с множество, но отделни части от текст, можете да вмъкнете до пет различни блока с текст в рамките на един и същ етикет.



За да добавите нов блок с текст или празни редове отясно на текущия текст, натиснете и задръжете

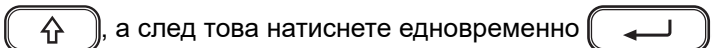

Курсорът се премества в началото на новия блок.





-
- За да промените атрибутите на знаците за блок с текст, следвайте стъпките за промяна на атрибутите на знаците за ред с текст.
 - Максималният брой блокове за един етикет е пет.
-



Свързана информация

- [Редактиране на етикет](#)
-

Изтриване на текст

- >> За изтриване на знаци един по един:
- >> За изтриване на целия текст, но без настройките за форматиране:
- >> За изтриване на всички знаци на определен ред:
- >> За изтриване на всички знаци и всички настройки за форматиране:



За изтриване на знаци един по един:

Натиснете .

За изтриване на целия текст, но без настройките за форматиране:

1. Натиснете .
2. Натиснете ▲ или ▼, за да се покаже [Text Only (Само текст)], а след това натиснете **ОК**.

За изтриване на всички знаци на определен ред:

1. Натиснете ▲ или ▼, за да се придвижите до реда, който искате да изтриете.
2. Натиснете едновременно  и .

За изтриване на всички знаци и всички настройки за форматиране:

1. Натиснете .
2. Натиснете ▲ или ▼, за да се покаже [Text & Format (Текст&формат)], а след това натиснете **ОК**.

Свързана информация

- [Редактиране на етикет](#)

Вмъкване на поле

За да вмъкнете поле, поставете курсора вляво от текста и натиснете едновременно  и .

Символът за поле () се показва на LCD дисплея.



За изтриване на поле от етикет:

Позиционирайте курсора вдясно от символа за поле на екрана за въвеждане на текст и след това натиснете .



Свързана информация

- [Редактиране на етикет](#)
 - [Промяна на дължината на поле](#)

Промяна на дължината на поле



>> [PT-D410](#)

>> [PT-D460BT](#)

PT-D410

1. Въведете текста, който искате.
2. Натиснете .
3. Натиснете ▲ или ▼, за да се покаже [Tab Length (Дължина поле)].
4. Направете едно от следните неща:
 - Натиснете ◀ или ▶, за да се покаже 0 – 100 мм, а след това натиснете **OK**.
 - Въведете желаната дължина на полето, като използвате бутоните с цифри. Когато сте готови, натиснете **OK**.

PT-D460BT

1. Въведете текста, който искате.
2. Натиснете .
3. Натиснете ▲ или ▼, за да се покаже [Tab Length (Дължина поле)], а след това натиснете **OK**.
4. Направете едно от следните неща:
 - Натиснете ▲ или ▼, за да се покаже 0 – 100 мм, а след това натиснете **OK**.
 - Въведете желаната дължина на полето, като използвате бутоните с цифри. Когато сте готови, натиснете **OK**.
5. Натиснете , за да се върнете към екрана за въвеждане на текст.

Свързана информация

- [Вмъкване на поле](#)

Използване на текстово напомняне за автоматично довършване на често срещани думи

Свързани модели: PT-D460BT

Можете да записвате често използван текст или фрази във вашия етикетен принтер, за да ги извлечете бързо и да ги използвате в етикетите. По подразбиране функцията за текстово напомняне е настроена на [On (Вкл.)].



1. Въведете знак (например: "B").
2. Натиснете **ОК**.
Етикетният принтер показва списък с думите, които вече са използвани и започват с буквата "B", като напр. "Brother".
3. Натиснете ▲ или ▼, за да изберете желаната дума.
4. Натиснете ►, за да се покаже цялата дума, ако е необходимо.
Натиснете ◀, за да се върнете към списъка с думи.
5. Натиснете **ОК**.

За да затворите списъка с думи и да се върнете на екрана за въвеждане на текст, натиснете .

Свързана информация

- [Редактиране на етикет](#)
 - [Изчистване на паметта за текстово напомняне](#)
 - [Активиране или деактивиране на текстово напомняне](#)

Изчистване на паметта за текстово напомняне

Свързани модели: PT-D460BT

1. Натиснете .
2. Натиснете ◀ или ▶, за да се покаже [Settings (Настройки)], а след това натиснете **ОК**.
3. Натиснете ▲ или ▼, за да се покаже [Text Reminder (Текстово напомняне)], а след това натиснете **ОК**.
4. Натиснете ▲ или ▼, за да се покаже [Clear Memory (Изчистване на паметта)], а след това натиснете **ОК**.
Показва се съобщението [Clear all Text Reminder memory? (Изчистване на цялата памет за текстово напомняне?)].
5. Натиснете **ОК**.



Свързана информация

- [Използване на текстово напомняне за автоматично довършване на често срещани думи](#)

Активирани или деактивирани на текстово напомняне

Свързани модели: PT-D460BT

1. Натиснете .
2. Натиснете ◀ или ▶, за да се покаже [Settings (Настройки)], а след това натиснете **ОК**.
3. Натиснете ▲ или ▼, за да се покаже [Text Reminder (Текстово напомняне)], а след това натиснете **ОК**.
4. Натиснете ▲ или ▼, за да изберете [On/Off (Вкл./Изкл.)], след което натиснете **ОК**.
5. Натиснете ▲ или ▼, за да изберете [On (Вкл.)] или [Off (Изкл.)], след което натиснете **ОК**.



Свързана информация

- [Използване на текстово напомняне за автоматично довършване на често срещани думи](#)

Въвеждане на символи

- [Въвеждане на символи чрез функцията за символи](#)
- [Настройване на хронологията на символите](#)
- [Опции за символи](#)

Въвеждане на символи чрез функцията за символи

1. Натиснете .
2. Натиснете ▲ или ▼, за да изберете категория, а след това натиснете **ОК**.
3. Натиснете ▲, ▼, ◀ или ▶, за да изберете символ, а след това натиснете **ОК**.



Свързана информация

- [Въвеждане на символи](#)

Настройване на хронологията на символите

Хронологията на символите може да съхранява до 30 последно използвани символа. По подразбиране функцията за хронология на символите е настроена на [On (Вкл.)].

>> [PT-D410](#)

>> [PT-D460BT](#)

PT-D410

1. Натиснете .
2. Натиснете ▲ или ▼, за да се покаже [Symbol History (Хронология символи)], а след това натиснете **OK**.
3. Натиснете ▲ или ▼, за да изберете [On (Вкл.)] или [Off (Изкл.)], след което натиснете **OK**.

PT-D460BT

1. Натиснете .
2. Натиснете ◀ или ▶, за да се покаже [Settings (Настройки)], а след това натиснете **OK**.
3. Натиснете ▲ или ▼, за да се покаже [Symbol History (Хронология символи)], а след това натиснете **OK**.
4. Натиснете ▲ или ▼, за да изберете [On (Вкл.)] или [Off (Изкл.)], след което натиснете **OK**.



Свързана информация

- [Въвеждане на символи](#)

Категория	Символи
Бизнес	
Медицина	
Електро	
Направи си сам/ хоби	
Градина	
Музика	
Животно	
Кухня	
Природа/земя	
Събитие	
Превозно средство	
Гардероб	
Спорт	
Емоджи	
Картинка	
Астрология	



Свързана информация

- Въвеждане на символи

Въвеждане на знаци с ударение

>> [PT-D410](#)

>> [PT-D460BT](#)

PT-D410

1. Въведете знака, който искате.
2. Натиснете .
3. Натиснете ◀ или ▶, за да изберете знака с ударение, а след това натиснете **OK**.



С функцията за знаци с ударение може да се използва режимът на главни букви.

PT-D460BT

1. Въведете знака, който искате.
2. Натиснете .
3. Натиснете ▲ или ▼, за да изберете знака с ударение, а след това натиснете **OK**.



Свързана информация

- [Редактиране на етикет](#)
- [Опции за знаци с ударение](#)

Опции за знаци с ударение

Знаците с ударение, показвани на LCD дисплея, зависят от вашия език.

Знак	Знаци с ударение
a	á à â ã ä å ã å ä
A	Á À Â Ã Ä Å Æ Ā Ą Ą Ą
ç	ç ċ ċ
C	Ç Ć Ć
d	d' ð đ
D	Ď Ď
e	é è ê ë ě ě ě ě
E	É È Ê Ë Ě Ě Ě Ě
g	g' ğ
G	Ĝ Ğ
i	í î ï ĵ ĵ ĵ
I	Í Ì Î Ĵ Ĵ Ĵ
k	ķ
K	Ķ
l	ł ł ł ł
L	Ł Ł Ł Ł
n	ñ ñ ñ ñ
N	Ñ Ñ Ñ Ñ
o	ó ò ô ø ö õ œ ö
O	Ó Ò Ô Ø Ö Õ Œ Ő
r	ř ř ř
R	Ř Ř Ř
s	š š š š š
S	Š Š Š Š Š
t	t' t t
T	Ť Ť Ť

Знак	Знаци с ударение
u	ú ù û ü ŭ ū ũ
U	Ú Ù Û Ü Ů Ū Ũ
y	ý ŷ
Y	Ý Ÿ
z	ž ź ž
Z	Ž Ž Ž



Свързана информация

- [Въвеждане на знаци с ударение](#)

Задаване на атрибути на знаци

Можете да зададете атрибути на знаците за етикет или за ред.

- [Прилагане на атрибути на знаци към знак](#)
- [Прилагане на атрибути на знаци към ред с текст](#)
- [Опции за настройка на атрибутите](#)
- [Задаване на стил на автопобиране](#)

Прилагане на атрибути на знаци към знак

Когато форматирате текста си, можете да прегледате избраните от вас атрибути на знаците на LCD дисплея.



>> [PT-D410](#)

>> [PT-D460BT](#)

PT-D410

1. Въведете текста, който искате.
2. Натиснете .
3. Натиснете ▲ или ▼, за да изберете атрибут.
4. Натиснете ◀ или ▶, за да зададете стойност за този атрибут.

PT-D460BT

1. Въведете текста, който искате.
2. Натиснете .
3. Натиснете ▲ или ▼, за да изберете атрибут, а след това натиснете **OK**.
4. Натиснете ▲ или ▼, за да зададете стойност за този атрибут, а след това натиснете **OK**.
5. Натиснете , за да се върнете към екрана за въвеждане на текст.



Свързана информация

- [Задаване на атрибути на знаци](#)

Свързани теми:

- [Опции за настройка на атрибутите](#)



Прилагане на атрибути на знаци към ред с текст

Ако добавите няколко реда във вашия етикет, можете да форматирате всеки ред с текст така, че да изглежда различно.

>> [PT-D410](#)

>> [PT-D460BT](#)

PT-D410

1. Въведете желаните редове от знаци или текст на вашия етикет.
2. Натиснете ▲ или ▼, за да преместите курсора на реда, чиито атрибути на знаците искате да промените.
3. Натиснете  и , за да се покажат наличните атрибути за форматиране.

Трите черни линии в горния десен ъгъл на LCD дисплея показват, че сега прилагате атрибута само за конкретния ред.

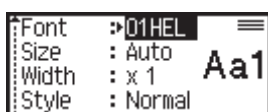

4. Натиснете ▲ или ▼, за да изберете атрибут.
5. Натиснете ◀ или ▶, за да зададете стойност за този атрибут, а след това натиснете **OK**.





- Когато за всеки ред са зададени различни стойности за атрибутите, стойността се показва като ***** , когато натиснете .





- Когато за всеки ред са зададени различни стойности за атрибутите, номерата на редовете на екрана за въвеждане на текст се показват като бял текст на черен фон.

PT-D460BT

1. Въведете желаните редове от знаци или текст на вашия етикет.
2. Натиснете ▲ или ▼, за да преместите курсора на реда, чиито атрибути на знаците искате да промените.
3. Натиснете  и , за да се покажат наличните атрибути за форматиране.

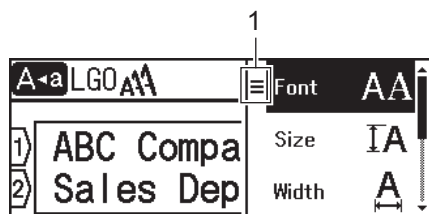
Трите черни линии (1) от лявата страна на атрибута на знаците показват, че сега прилагате атрибута само за конкретния ред.



4. Натиснете ▲ или ▼, за да изберете атрибут, а след това натиснете **OK**.
5. Натиснете ▲ или ▼, за да зададете стойност за този атрибут, а след това натиснете **OK**.
6. Натиснете , за да се върнете към екрана за въвеждане на текст.



Когато за всеки ред са зададени различни стойности за атрибутите, стойностите на всеки ред се показват като три черни линии (1), наричани още “меню хамбургер”, когато натиснете .

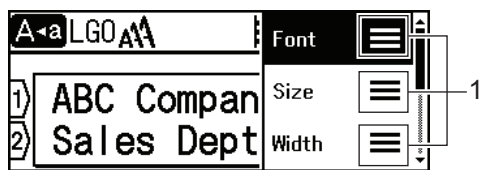

Свързана информация

- [Задаване на атрибути на знаци](#)

Свързани теми:

- [Опции за настройка на атрибутите](#)

Опции за настройка на атрибутите

Шрифт

Стойност	Съобщение на LCD дисплея	Резултат
Helsinki	HEL	A1
Dortmund	DTM	A1
Brussels	BRU	A1
Atlanta	ATL	A1
US	US	A1
Los Angeles	LA	A1
San Diego	SGO	A1
Florida	FLO	A1
Calgary	CAL	<i>A1</i>
Belgium	BEL	A1
Adams	ADM	A1
Brunei	BRN	A1
Sofia	SOF	A1
Germany	GER	<i>A1</i>
Letter Gothic	LGO	A1
Istanbul PT-D460BT	IST	A1

Размер на шрифта

Налични размери:

Авто, 6 pt, 9 pt, 12 pt, 18 pt, 24 pt, 36 pt, 42 pt



Когато е избрано "Авто", текстът се регулира автоматично така, че да се отпечата в най-големия наличен размер в настройките за шрифт за всяка ширина на лентата.

Ширина

Стойност	Резултат
x 1	A
x 3/2	A
x 2	A

Стойност	Резултат
x 1/2	A
x 2/3	A

Стил на шрифт

Стойност	Съобщение на LCD дисплея	Резултат
Нормален	Normal (Норм.)	A
Получер шрифт	BLD (Удеб.)	A
Подчертан	UND (Подч.)	A
Подчертан получер PT-D460BT	UND+BLD (Подч.+Удеб.)	A
Зачеркнат	STR (Зачер.)	A
Контур	OUT (Конт.)	A
Сянка	SHD (Сянка)	A
Плътен	SLD (Упл.)	A
Курсив	ITA (Курс.)	A
Получер курсив	I+BLD (К+Убн)	A
Контур курсив	I+OUT (К+Кнт)	A
Сянка курсив	I+SHD (К+Снк)	A
Плътен курсив	I+SLD (К+Плт)	A
Вертикален	VERT (Верт.)	A
Вертикален получер PT-D460BT	VERT+BLD (Верт.+Удеб.)	A

Подравняване

Стойност	Резултат
Отляво	ABC
Центрирано	ABC
Отдясно	ABC
Двустранно	A B C



Свързана информация

- [Задаване на атрибути на знаци](#)

Задаване на стил на автопобиране

Можете да намалите размера на текста, така че да се побере в дължината на етикета ви.

>> [PT-D410](#)

>> [PT-D460BT](#)

PT-D410

1. Натиснете .
2. Натиснете ▲ или ▼, за да се покаже [Auto Fit Style (Стил на автопобиране)], а след това натиснете **ОК**.
3. Натиснете ▲ или ▼, за да изберете следните опции:

Опция	Описание
Text Size (Размер на текста)	Общият размер на текста се намалява, за да се побере в етикета.
Text Width (Ширина на текста)	Ширината на текста се намалява до размера на настройката $\times 1/2$ или $\times 2/3$, за да се побере в етикета. За очаквания резултат >> Свързани теми

4. Натиснете **ОК**.

PT-D460BT

1. Натиснете .
2. Натиснете ◀ или ▶, за да се покаже [Settings (Настройки)], а след това натиснете **ОК**.
3. Натиснете ▲ или ▼, за да се покаже [Auto Fit Style (Стил на автопобиране)], а след това натиснете **ОК**.
4. Натиснете ▲ или ▼, за да изберете следните опции:

Опция	Описание
Text Size (Размер на текста)	Общият размер на текста се намалява, за да се побере в етикета.
Text Width (Ширина на текста)	Ширината на текста се намалява до размера на настройката $\times 1/2$ или $\times 2/3$, за да се побере в етикета. За очаквания резултат >> Свързани теми

5. Натиснете **ОК**.

Свързана информация

- [Задаване на атрибути на знаци](#)

Свързани теми:

- [Опции за настройка на атрибутите](#)

Задаване на дължина на етикет

Етикетите могат да бъдат с дължина между 30 мм и 300 мм. Когато изберете [Auto (Авто)], дължината на етикета се регулира автоматично в зависимост от количеството въведен текст.



>> [PT-D410](#)

>> [PT-D460BT](#)

PT-D410

1. Натиснете .
2. Натиснете ▲ или ▼, за да изберете [Length (Дължина)].
3. Натиснете ◀ или ▶, за да зададете стойност, а след това натиснете **OK**.

PT-D460BT

1. Натиснете .
2. Натиснете ▲ или ▼, за да се покаже [Length (Дължина)], а след това натиснете **OK**.
3. Направете едно от следните неща:
 - Натиснете ▲ или ▼, за да зададете стойност, а след това натиснете **OK**.
 - Задайте дължината на етикета, като въведете желаната дължина с помощта на бутоните с цифри. Когато сте готови, натиснете **OK**.
4. Натиснете , за да се върнете към екрана за въвеждане на текст.

✓ Свързана информация

- [Редактиране на етикет](#)
 - [Задаване на рамки](#)

Свързани теми:

- [Промяна на дължината на поле](#)
- [Избор на опция за рязане](#)

Задаване на рамки

>> [PT-D410](#)

>> [PT-D460BT](#)

PT-D410

1. Натиснете .
2. Натиснете ▲ или ▼, за да изберете категория, а след това натиснете **OK**.
3. Натиснете ▲, ▼, ◀ или ▶, за да изберете рамка, а след това натиснете **OK**.

PT-D460BT

1. Натиснете .
2. Натиснете ▲ или ▼, за да изберете категория, а след това натиснете **OK**.
3. Натиснете ▲, ▼, ◀ или ▶, за да изберете рамка, а след това натиснете **OK**.



Можете също да изберете рамка, като въведете номера ѝ. За повече информация >> [Свързана информация](#)

Свързана информация

- [Задаване на дължина на етикет](#)
 - [Опции за рамка](#)
 - [Опции за рамка](#)

Опции за рамка

Свързани модели: PT-D410

Категория	Рамки
Обикновени 1	
Обикновени 2	
Декоративни	
Бизнес	

✓ Свързана информация

- [Задаване на рамки](#)

Опции за рамка

Свързани модели: PT-D460BT

Категория	Рамки
Обикновени 1	
Обикновени 2	
Декоративни	
Бизнес 1	
Бизнес 2	

✓ Свързана информация

- [Задаване на рамки](#)

Използване на оформления за автоматично форматиране

- [Използване на шаблони](#)
- [Опции за шаблони](#)
- [Опции за шаблони](#)

Използване на шаблони

Изберете оформление от предварително заредените шаблони във вашия етикетен принтер, въведете текст и след това приложете желаното форматиране. За предварително заредените шаблони >> *Свързани теми*: Опции за шаблони.



Ако ширината на текущата касета с лента не отговаря на зададената ширина за избрания шаблон, се показва съобщение за грешка, когато опитате да отпечатате етикета. Натиснете  или друг произволен бутон, за да изчистите съобщението за грешка, и поставете правилната касета с лента или изберете друг шаблон.

>> [PT-D410](#)
>> [PT-D460BT](#)

PT-D410

Пример – за да персонализирате и отпечатате предварително заредения шаблон с име “Таг на актив 1”:



1. Натиснете .
2. Натиснете ▲ или ▼, за да се покаже [Templates (Шаблони)], а след това натиснете **ОК**.
3. Натиснете ▲ или ▼, за да се покаже [Asset Management (Управление на активи)], а след това натиснете **ОК**.
4. Натиснете ▲ или ▼, за да се покаже [Asset Tag 1 (Таг на актив 1)], а след това натиснете **ОК**.
5. Натиснете ▲, ▼, ◀ или ▶, за да изберете атрибут на текста, а след това натиснете **ОК**.
6. Натиснете ▲, ▼, ◀ или ▶, за да изберете атрибут на баркод, а след това натиснете **ОК**.
7. Въведете желания текст и след това натиснете **ОК**.
8. Въведете текста за следващото поле и след това натиснете **ОК**.
9. Въведете данните на баркода и след това натиснете **ОК**. За повече информация >> *Свързани теми*: Създаване на етикет с баркод.
10. Направете едно от следните неща:

- Изберете [Print (Печат)] и след това натиснете **ОК**.
- Натиснете ▲ или ▼, за да изберете следните опции:



Опция	Описание
Edit (Редактиране)	Променете текста.
Save (Запази)	Запишете етикета. За повече информация >> <i>Свързани теми</i> : Използване на паметта за файлове.
Cancel (Отказ)	Отмяна на печата на шаблона.
Preview (Преглед)	Прегледайте етикета преди печат.
Print Options (Опции за печат)	Изберете опции за печат.

Опция	Описание
	За повече информация >> <i>Свързани теми</i> : Печат на етикети.

11. Натиснете ▲ или ▼, за да изберете броя етикети, които искате да отпечатате, след което натиснете  или **OK**.

PT-D460BT

Пример – за да персонализирате и отпечатате предварително заредения шаблон с име “Таг на актив 1”:



1. Натиснете .
2. Натиснете ◀ или ▶, за да се покаже [Auto Format (Автоматично форматиране)], а след това натиснете **OK**.
3. Натиснете ▲ или ▼, за да се покаже [Templates (Шаблони)], а след това натиснете **OK**.
4. Натиснете ▲ или ▼, за да се покаже [Asset Management (Управление на активи)], а след това натиснете **OK**.
5. Натиснете ▲ или ▼, за да се покаже [Asset Tag 1 (Таг на актив 1)], а след това натиснете **OK**.
6. Въведете желанния текст и след това натиснете **OK**.
7. Въведете текста за следващото поле и след това натиснете **OK**.
8. Натиснете ▲, ▼, ◀ или ▶, за да изберете атрибут на баркод, а след това натиснете **OK**.
9. Въведете данните на баркода и след това натиснете **OK**. За повече информация >> *Свързани теми*: Създаване на етикет с баркод.
10. Направете едно от следните неща:
 - Изберете [Print (Печат)] и след това натиснете **OK**.
 - Натиснете ▲ или ▼, за да изберете следните опции:



Опция	Описание
Edit (Редактиране)	Променете текста.
Save (Запази)	Запишете етикета. За повече информация >> <i>Свързани теми</i> : Използване на паметта за файлове.
Menu (Меню)	Променете настройките за шрифта или стила.
Preview (Преглед)	Прегледайте етикета преди печат.
Print Options (Опции за печат)	Изберете опции за печат. За повече информация >> <i>Свързани теми</i> : Печат на етикети.

11. Натиснете ▲ или ▼, за да изберете броя етикети, които искате да отпечатате, след което натиснете  или **OK**.



Свързана информация











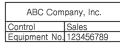

- Използване на оформления за автоматично форматиране

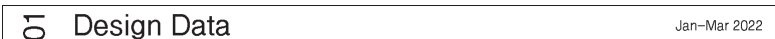
Свързани теми:

- Създаване на етикет с баркод
- Използване на паметта за файлове
- Печат на етикети
- Опции за шаблони
- Опции за шаблони

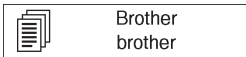
Опции за шаблони

Свързани модели: PT-D410













Категория	Стойност	Подробности
Управление на активи	Таг на актив 1	 (18 мм x 70 мм)
	Таг на актив 2	 (18 мм x 70 мм)
	Таг на актив 3	 (18 мм x 70 мм)
	Етикет за оборудване	 (18 мм x 58 мм)
Картотека/шкаф	Гръб на папка 1	 (18 мм x 219 мм)
	Гръб на папка 2	 (12 мм x 219 мм)
	Етикет за папка	 (12 мм x 82 мм)
	Разделителен етикет	 (12 мм x 42 мм)
	Етикет на шкаф	 (18 мм x 111 мм)
Адрес/ИД	Адресен етикет	 (18 мм x 70 мм)
	Бадж	 (18 мм x 72 мм)
Носител	Обложка на кутия за DVD	 (9 мм x 178 мм)
	Етикет за SD карта	 (12 мм x 25 мм)
	USB флаш памет	 (9 мм x 25 мм)
Етикети на кабели	Флаг	 (12 мм x 90 мм)

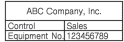
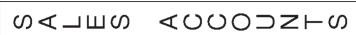

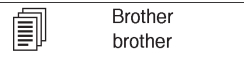

✓ Свързана информация

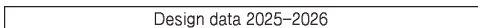
- Използване на оформления за автоматично форматиране

Опции за шаблони

Свързани модели: PT-D460BT

Категория	Стойност	Подробности
Управление на активи	Таг на актив 1	 (18 мм x 70 мм)
	Таг на актив 2	 (18 мм x 70 мм)
	Таг на актив 3	 (18 мм x 70 мм)
	Таг на актив 4	 (12 мм x 70 мм)
	Контейнер	 (18 мм x 76 мм)
	Етикет за оборудване	 (18 мм x 58 мм)
Картотека/шкаф	Гръб на папка	 (18 мм x 219 мм)
	Етикет за папка	 (12 мм x 82 мм)
	Разделителен етикет	 (12 мм x 42 мм)
	Етикет на шкаф	 (18 мм x 111 мм)
Адрес/ИД	Адресен етикет	 (18 мм x 70 мм)
	Бадж 1	 (18 мм x 72 мм)
	Бадж 2	 (18 мм x 72 мм)
Носител	Обложка на кутия за компактдиск 1	 (6 мм x 113 мм)
	Обложка на кутия за компактдиск 2	 (3,5 мм x 113 мм)
	Обложка на кутия за DVD	 (9 мм x 178 мм)

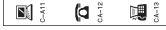
Категория	Стойност	Подробности
	Етикет за SD карта	 (12 мм x 25 мм)
	USB флаш памет	 (9 мм x 25 мм)
Етикети на кабели	Флаг 1	 (12 мм x 90 мм)
	Флаг 2	 (12 мм x 90 мм)
	За кабел с обвиване	 (18 мм x 39 мм)
	Вертикален етикет	 (12 мм x 70 мм)



Свързана информация

- Използване на оформления за автоматично форматиране

Използване на оформлениа на блок

Можете да избирате различни оформлениа на блок въз основа на размера на лентата, за да подредите текстови редове на вашия етикет. Изберете една от опциите за оформление на блок, въведете вашия текст и след това приложете форматиране на текст, ако е необходимо. За да видите какви опции са налични за лентата, която използвате >> *Свързана информация*: Опции за оформление на блок.

>> [PT-D410](#)

>> [PT-D460BT](#)

PT-D410

Пример – таг на актив 1:



1. Натиснете .
2. Натиснете ▲ или ▼, за да се покаже [Block Layouts (Оформяне на етикет)], а след това натиснете **ОК**.
3. Натиснете ▲ или ▼, за да изберете желаната ширина на лентата, а след това натиснете **ОК**.
4. Натиснете ▲ или ▼, за да изберете желаното оформление на блок, а след това натиснете **ОК**.
5. Натиснете ▲, ▼, ◀ или ▶, за да изберете атрибут на текста, а след това натиснете **ОК**.
6. Въведете желания текст и след това натиснете **ОК**.
7. Повторете тези стъпки за всяко текстово поле и след това натиснете **ОК**.
8. Натиснете **ОК**, за да се покаже менюто за печат.
9. Направете едно от следните неща:
 - Изберете [Print (Печат)] и след това натиснете **ОК**.
 - Натиснете ▲ или ▼, за да изберете следните опции:



Опция	Описание
Edit (Редактиране)	Променете текста.
Save (Запази)	Запишете етикета. За повече информация >> <i>Свързани теми</i> : Използване на паметта за файлове.
Cancel (Отказ)	Отмяна на печата на шаблона.
Preview (Преглед)	Прегледайте етикета преди печат.
Print Options (Опции за печат)	Изберете опции за печат. За повече информация >> <i>Свързани теми</i> : Печат на етикети.

10. Натиснете ▲ или ▼, за да изберете броя етикети, които искате да отпечатате, след което натиснете  или **ОК**.



Ако ширината на текущата касета с лента не отговаря на зададената ширина за избраното оформление, се показва съобщение за грешка, когато опитате да отпечатате етикета. Натиснете  или друг произволен бутон, за да изчистите съобщението за грешка, и поставете правилната касета с лента.

1. Натиснете .
2. Натиснете ◀ или ▶, за да се покаже [Auto Format (Автоматично форматиране)], а след това натиснете **OK**.
3. Натиснете ▲ или ▼, за да се покаже [Block Layouts (Оформяне на етикет)], а след това натиснете **OK**.
4. Натиснете ▲ или ▼, за да изберете желаната ширина на лентата, а след това натиснете **OK**.
5. Натиснете ▲ или ▼, за да изберете желаното оформление на блок, а след това натиснете **OK**.
6. Въведете желания текст и след това натиснете **OK**.
7. Повторете тези стъпки за всяко текстово поле и след това натиснете **OK**.
8. Натиснете **OK**, за да се покаже менюто за печат.
9. Направете едно от следните неща:
 - Изберете [Print (Печат)] и след това натиснете **OK**.
 - Натиснете ▲ или ▼, за да изберете следните опции:

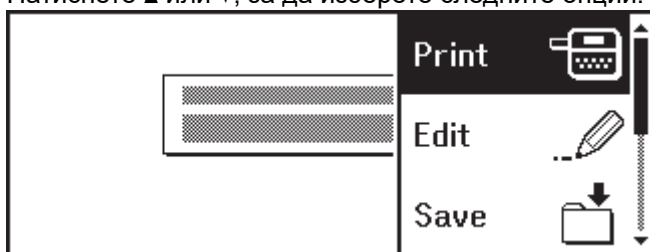

Опция	Описание
Edit (Редактиране)	Променете текста.
Save (Запази)	Запишете етикета. За повече информация >> <i>Свързани теми</i> : Използване на паметта за файлове.
Menu (Меню)	Промяна на настройките за шрифта, подравняването или рамката.
Preview (Преглед)	Прегледайте етикета преди печат.
Print Options (Опции за печат)	Изберете опции за печат. За повече информация >> <i>Свързани теми</i> : Печат на етикети.

10. Натиснете ▲ или ▼, за да изберете броя етикети, които искате да отпечатате, след което натиснете  или **OK**.



Ако ширината на текущата касета с лента не отговаря на зададената ширина за избраното оформление, се показва съобщение за грешка, когато опитате да отпечатате етикета. Натиснете  или друг произволен бутон, за да изчистите съобщението за грешка, и поставете правилната касета с лента.

Свързана информация

- [Редактиране на етикет](#)
 - [Опции за оформление на блок](#)
 - [Опции за оформление на блок](#)

Свързани теми:







- [Използване на паметта за файлове](#)

-
- Печат на етикети
-

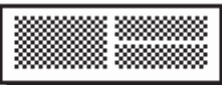

Опции за оформление на блок

Свързани модели: PT-D410

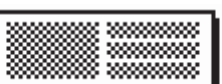
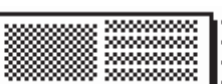
18-мм лента



Стойност	Подробности
2LineA (2линииА)	 ... 12 pt ... 24 pt
2LineB (2линииБ)	 ... 24 pt ... 12 pt
3Line (3линии)	 9 pt 9 pt 24 pt
1+1Line (1+1линии)	42 pt...  ... 18 pt
1+2LineA (1+2линииА)	42 pt...  ... 18 pt ... 18 pt
1+2LineB (1+2линииБ)	42 pt...  ... 18 pt ... 18 pt
1+3Line (1+3линии)	42 pt...  } ... 12 pt
1+4Line (1+4линии)	24 pt...  } ... 9 pt

12-мм лента

Стойност	Подробности
2LineC (2линииС)	 9 pt ... 12 pt
2LineD (2линииD)	 ... 12 pt 9 pt
1+1Line (1+1линии)	24 pt...  ... 12 pt

Стойност	Подробности
1+2Line (1+2линии)	24pt...  ... 12pt ... 12pt

9-мм лента

Стойност	Подробности
2LineE (2линииE)	 6pt ... 12pt
1+2Line (1+2линии)	18pt...  9pt ... 9pt

6-мм лента

Стойност	Подробности
1+2Line (1+2линии)	12pt...  6pt ... 6pt











Свързана информация

- [Използване на оформления на блок](#)

Опции за оформление на блок

Свързани модели: PT-D460BT

18-мм лента



Стойност	Подробности
2LineA (2линииА)	 ... 12 pt ... 24 pt
2LineB (2линииБ)	 ... 24 pt ... 12 pt
3Line (3линии)	 9 pt 9 pt ... 24 pt
1+1Line (1+1линии)	42 pt...  ... 18 pt
1+2LineA (1+2линииА)	42 pt...  ... 18 pt ... 18 pt
1+2LineB (1+2линииБ)	42 pt...  ... 12 pt ... 24 pt
1+3Line (1+3линии)	42 pt...  } ... 12 pt
1+4Line (1+4линии)	24 pt...  } ... 9 pt
1+5Line (1+5линии)	24 pt...  } ... 9 pt

12-мм лента

Стойност	Подробности
2LineA (2линииА)	 9 pt ... 12 pt
2LineB (2линииБ)	 ... 12 pt 9 pt
3Line (3линии)	 6 pt 6 pt ... 12 pt
1+1Line (1+1линии)	24 pt...  ... 12 pt

Стойност	Подробности
1+2Line (1+2линии)	24 pt...  ... 12 pt ... 12 pt

9-мм лента

Стойност	Подробности
2LineA (2линииА)	 6 pt 12 pt
2LineB (2линииБ)	 ... 12 pt 6 pt
1+2Line (1+2линии)	18 pt...  9 pt 9 pt

6-мм лента

Стойност	Подробности
1+2Line (1+2линии)	12 pt...  6 pt 6 pt



Свързана информация

- [Използване на оформлениа на блок](#)

Създаване на етикет с баркод

- [Създаване и отпечатване на баркодове](#)
- [Редактиране или изтриване на баркод и данни на баркод](#)

Създаване и отпечатване на баркодове

Етикетният принтер не е предназначен специално за създаването на етикети с баркод. Винаги проверявайте дали етикетите с баркод могат да бъдат прочетени от четеща на баркодове.

За да постигнете най-добри резултати, печатайте етикетите с баркод с черно мастило върху бяла лента. Някои четци на баркодове може да не са в състояние да прочетат етикети с баркод, създадени с цветна лента или мастило.

На един етикет могат да се отпечатат до пет баркода.



ЗАБЕЛЕЖКА

- Използвайте настройката [Large (Широк)] за [Width (Ширина)], когато е възможно. Някои четци на баркодове може да не са в състояние да прочетат етикети с баркод, създадени с настройката [Small (Малък)].
- Продължителният печат на голям брой етикети с баркод може да прегрее печатащата глава, което да повлияе върху качеството на печат.
- Символите са налични само за протоколите CODE39, CODE128, CODABAR или GS1-128.
- Атрибутът "C.Digit" (контролна цифра) е налице само за протоколите CODE39, I-2/5 и CODABAR.



>> [PT-D410](#)

>> [PT-D460BT](#)

PT-D410

1. Натиснете .
2. Натиснете ▲ или ▼, за да се покаже [Barcode Setup (Настройка на баркод)], а след това натиснете **OK**.
3. Натиснете ▲ или ▼, за да изберете атрибут.
4. Натиснете ◀ или ▶, за да зададете стойност за този атрибут, а след това натиснете **OK**.
5. Въведете данните на баркода. За повече информация >> *Свързани теми*
6. Натиснете .
7. Натиснете ▲ или ▼, за да изберете знак, а след това натиснете **OK**.
8. Натиснете **OK**.

PT-D460BT

1. Натиснете .
2. Натиснете ▲, ▼, ◀ или ▶, за да изберете атрибут, а след това натиснете **OK**.
3. Въведете данните на баркода. За повече информация >> *Свързани теми*
4. Натиснете .
5. Натиснете ▲ или ▼, за да изберете знак, а след това натиснете **OK**.
6. Натиснете **OK**.

Свързана информация

- [Създаване на етикет с баркод](#)
 - [Опции за баркод](#)

Опции за баркод

Атрибут	Стойност
Протокол	CODE39, CODE128, EAN-8, EAN-13, GS1-128 (UCC/EAN-128), UPC-A, UPC-E, I-2/5 (ITF), CODABAR
Ширина	Малък
	Широк
Под# (Знаците се отпечатват под баркода)	Вкл.
	Изкл.
К.цифра (Контролна цифра)	Изкл.
	Вкл. (Налично само за протоколите CODE39, I-2/5 и CODABAR)

Опции за специални знаци

CODE39

Специален знак
—
.
(ИНТЕРВАЛ)
\$
/
+
%

CODABAR

Специален знак
—
\$
:
/
.

Специален знак
+

CODE128, GS1-128 (UCC/EAN-128)

Специален знак			
(ИНТЕРВАЛ)	!	"	#
\$	%	&	'
()	*	+
,	-	.	/
:	;	<	=
>	?	@	[
\]	^	_
NUL	·	SOH	STX
ETX	EOT	ENQ	ACK
BEL	BS	HT	LF
VT	FF	CR	SO
SI	DLE	DC1	DC2
DC3	DC4	NAK	SYN
ETB	CAN	EM	SUB
ESC	{	FS	
GS	}	RS	~
US	DEL	FNC3	FNC2
FNC4	FNC1		

Свързана информация

- [Създаване и отпечатване на баркодове](#)

Редактиране или изтриване на баркод и данни на баркод

- >> Изтриване на баркод от етикет
- >> Редактиране на данни на баркод



Изтриване на баркод от етикет

1. Поставете курсора вдясно от баркода на екрана за въвеждане на данни.
2. Натиснете .

Редактиране на данни на баркод

- >> PT-D410
- >> PT-D460BT

PT-D410

1. За да редактирате атрибути на баркода и данни на баркода, позиционирайте курсора под баркода на екрана за въвеждане на данни.
2. Натиснете , за да отворите екрана за настройка на баркод.
3. Натиснете  или , за да се покаже [Barcode Setup (Настройка на баркод)], а след това натиснете **OK**.

PT-D460BT

1. За да редактирате атрибути на баркода и данни на баркода, позиционирайте курсора вляво от баркода на екрана за въвеждане на данни.
2. Натиснете , за да отворите екрана за настройка на баркод.

Свързана информация

- [Създаване на етикет с баркод](#)

Печат на етикети

- Преглед на етикети
- Печат на етикети
- Избор на опция за рязане
- Регулиране на дължината на етикета

Преглед на етикети

Можете да преглеждате етикетите преди печат, за да се уверите, че са правилни.



>> [PT-D410](#)

>> [PT-D460BT](#)

PT-D410

1. Натиснете .
2. Направете едно от следните неща:
 - Натиснете ◀ или ▶, за да превъртите прегледа наляво или надясно.
 - Натиснете ▲ или ▼, за да увеличите и намалите прегледа.

PT-D460BT

1. Натиснете .
2. Направете едно от следните неща:
 - Натиснете ◀, ▶, ▲ или ▼, за да превъртите прегледа наляво или надясно.
 - Натиснете  и ◀, ▶, ▲ или ▼, за да превъртите директно до лявото, дясното, горното или долното поле.
 - Натиснете , за да увеличите и намалите прегледа.



Свързана информация

- [Печат на етикети](#)

Печат на етикети

За да отрежете етикета, натиснете лоста на приспособлението за рязане на лента в горния ляв ъгъл на етикетния принтер.

ЗАБЕЛЕЖКА

- За да предотвратите повреда на лентата, не докосвайте и не натискайте лоста на приспособлението за рязане, докато на LCD дисплея се вижда съобщението [Printing... Copies (Печат... Копия)] или [Feeding tape... Please wait (Подаване на лентата... Моля, изчакайте...)].
- Не дърпайте етикета, когато етикетният принтер го изкарва от отвора за излизане на лентата. Това ще стане причина за изваждане на мастилената лента заедно с лентата, което ще я направи неизползваема.
- Не блокирайте отвора за излизане на лентата по време на печат. Това ще доведе до засядане на лентата.

1. След като създадете вашия етикет, натиснете .

2. Натиснете ▲ или ▼, за да промените броя на копията, след което натиснете  или **OK**.



- Можете също да посочите броя на копията, като използвате бутоните с цифри.
- Ако ви трябва само едно копие от етикета, натиснете , без да избирате броя на копията.



Свързана информация

- [Печат на етикети](#)
 - [Последователен печат](#)
 - [Огледален печат](#)

Последователен печат

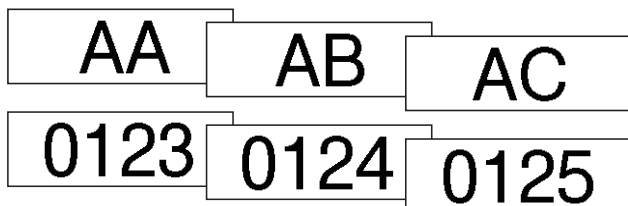

Използвайте тази функция, за да създавате етикети с последователни цифри или букви от формата на един етикет.





>> [PT-D410](#)

>> [PT-D460BT](#)

PT-D410

1. Натиснете  и .
2. Натиснете ▲ или ▼, за да се покаже [Numbering (Изброяване)], а след това натиснете **OK**.
3. Натиснете ◀ или ▶, за да изберете начална точка, а след това натиснете **OK**.
4. Натиснете ◀ или ▶, за да изберете крайна точка, а след това натиснете **OK**.
5. Натиснете ▲ или ▼, за да изберете броя етикети, които искате да отпечатате, след което натиснете  или **OK**.

PT-D460BT

1. Натиснете  и .
2. Натиснете ▲ или ▼, за да се покаже [Number (Брой)], а след това натиснете **OK**.
3. Натиснете ◀ или ▶, за да изберете начална точка, а след това натиснете **OK**.
4. Натиснете ◀ или ▶, за да изберете крайна точка, а след това натиснете **OK**.
5. Натиснете ▲ или ▼, за да изберете броя етикети, които искате да отпечатате, след което натиснете  или **OK**.

✓ Свързана информация

- [Печат на етикети](#)

Огледален печат





>> [PT-D410](#)

>> [PT-D460BT](#)

PT-D410

Използвайте прозрачна лента в [Mirror (Огледало)], така че етикетите да могат да се четат правилно от обратната страна, когато са залепени на стъкло, прозорци или други прозрачни повърхности.







1. Натиснете  и .
2. Натиснете  или , за да изберете [Mirror (Огледало)], след което натиснете **OK**.
3. Натиснете  или **OK**.

PT-D460BT

Използвайте прозрачна лента в [Mirror (Огледало)], така че етикетите да могат да се четат правилно от обратната страна, когато са залепени на стъкло, прозорци или други прозрачни повърхности.



1. Натиснете  и .
2. Натиснете  или , за да изберете [Mirror (Огледало)], след което натиснете **OK**.
3. Натиснете  или **OK**.

Свързана информация

- [Печат на етикети](#)

Избор на опция за рязане

Можете да избирате от няколко вградени опции, за да определите как етикетният принтер отрязва вашите етикети.

>> [PT-D410](#)

>> [PT-D460BT](#)

PT-D410

1. Натиснете .
2. Натиснете ▲ или ▼, за да изберете [Cut Option (Опции рязане)].
3. Натиснете ◀ или ▶, за да изберете [Small Margin (Малко поле)], [Large Margin (Голямо поле)], [Chain (Вериж.)], [No Cut (Без)] или [Special Tape (Спец. лента)], след което натиснете **ОК**.

PT-D460BT

1. Натиснете .
2. Натиснете ▲ или ▼, за да се покаже [Cut Option (Опции рязане)], а след това натиснете **ОК**.
3. Натиснете ▲ или ▼, за да изберете [Small Margin (Малко поле)], [Large Margin (Голямо поле)], [Chain (Вериж.)], [No Cut (Без)] или [Special Tape (Спец. лента)], след което натиснете **ОК**.

Свързана информация

- [Печат на етикети](#)
 - [Опции за рязане на лентата](#)

Опции за рязане на лентата

В таблицата с опции тези визуални модели представляват части от вашия етикет, както е илюстрирано в колоната “Пример”.

	Зона на печат
	Поле
	Поле за ламиниране

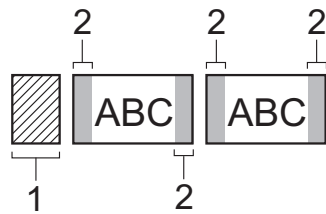
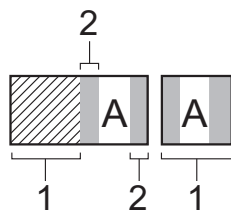
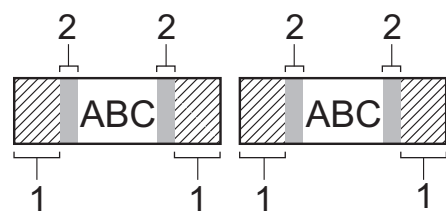
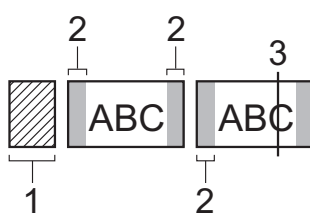
Настройка	Описание	Пример
Small Margin (Малко поле)	Първо се отпечатва поле от 23 мм и след това се отпечатва всеки етикет, като се оставя поле 2 мм преди и след текста.	<ul style="list-style-type: none"> Когато дължината на етикета е приблизително 23 мм или повече  <ol style="list-style-type: none"> Приблизително 23 мм 2 мм Когато дължината на етикета е приблизително 23 мм или по-малко  <ol style="list-style-type: none"> Приблизително 23 мм 2 мм
Large Margin (Голямо поле)	Общото поле (поле за ламиниране + поле на етикет) е 25 мм от двете страни на етикета.	 <ol style="list-style-type: none"> Приблизително 23 мм 2 мм
Chain (Вериж.)	<ul style="list-style-type: none"> Изберете тази настройка при печат на няколко етикета с минимални полета. Подайте лентата, преди да използвате приспособлението за рязане на лента – в противен случай може да бъде отрязана част от текста. Не се опитвайте да издърпвате лентата, тъй като това може да повреди касетата с лента. Първо се отпечатва поле от 23 мм и след това се отпечатва всеки етикет, като се оставя поле 2 мм преди и след текста. 	 <ol style="list-style-type: none"> Приблизително 23 мм 2 мм Позиция за отрязване

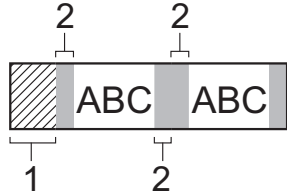
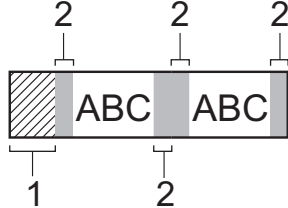
Настройка	Описание	Пример
No Cut (Без)	<ul style="list-style-type: none"> Изберете тази настройка, когато отпечатвате множество копия от един етикет или когато използвате лента за залепване върху плат с ютия или други специални ленти, които не могат да бъдат отрязани от приспособлението за рязане на лента на етикетния принтер. Подайте лентата, преди да използвате приспособлението за рязане на лента – в противен случай може да бъде отрязана част от текста. Не се опитвайте да издърпвате лентата, тъй като това може да повреди касетата с лента. Когато използвате специални ленти, които не могат да бъдат отрязани от приспособлението за рязане на лента на етикетния принтер, извадете касетата с лента от етикетния принтер и отрежете лентата с ножици. 	 <ol style="list-style-type: none"> Приблизително 23 мм 2 мм
Special Tape (Спец. лента)	Използвайте тази настройка, когато използвате специална лента.	 <ol style="list-style-type: none"> Приблизително 23 мм 2 мм



- Когато опцията за рязане е зададена на [No Cut (Без)] или [Chain (Вериж.)], позицията за отрязване е зададена в средата на зоната за печат след печата на последния етикет. Когато на LCD дисплея се покаже [Start feeding? (Начало на подаване?)], натиснете **ОК**, за да подадете лентата. Натиснете **Esc**, за да се върнете към екрана за въвеждане на текст.
- Когато опцията за рязане е зададена на [Small Margin (Малко поле)], [Large Margin (Голямо поле)] или [Chain (Вериж.)], след печата се показва съобщението [Cut tape or press Enter to continue. (Изрежете лентата или натиснете Enter за продълж.)] и етикетният принтер влиза в режим “Рязане-пауза”. Чрез натискане на лоста на приспособлението за рязане на лента можете да отрежете лентата в зададената от вас позиция в [Cut Option (Опции рязане)].



Свързана информация

- [Избор на опция за рязане](#)

Регулиране на дължината на етикета

Когато касетата с лента е почти празна, е възможно дължината на отпечатания етикет да не е толкова точна. В този случай регулирайте ръчно дължината на етикета.



Приблизително 1% от общата дължина на етикета се регулира чрез една степен.

>> [PT-D410](#)

>> [PT-D460BT](#)

PT-D410

1. Натиснете .
2. Натиснете ▲ или ▼, за да се покаже [Adjustment (Регулиране)], а след това натиснете **OK**.
3. Натиснете ▲ или ▼, за да изберете [Label Length (Дължина етикет)].
4. Натиснете ◀ или ▶, за да се покаже [-3 - +3], а след това натиснете **OK**.

PT-D460BT

1. Натиснете .
2. Натиснете ◀ или ▶, за да се покаже [Settings (Настройки)], а след това натиснете **OK**.
3. Натиснете ▲ или ▼, за да се покаже [Adjustment (Регулиране)], а след това натиснете **OK**.
4. Натиснете ▲ или ▼, за да се покаже [Label Length (Дължина етикет)], а след това натиснете **OK**.
5. Натиснете ◀ или ▶, за да се покаже [-3 - +3], а след това натиснете **OK**.



Свързана информация

- [Печат на етикети](#)

Използване на паметта за файлове

- [Записване на файлове с етикети](#)
- [Печат, отваряне и изтриване на записан етикет](#)

Записване на файлове с етикети

Може да запишете до 50 етикета и по-късно да ги извикате повторно за печат. Всеки файл с етикет може да съдържа максимум 80 (PT-D410) или 280 (PT-D460BT) знака. Можете също да редактирате и замествате записани етикети.

>> [PT-D410](#)

>> [PT-D460BT](#)

PT-D410

1. Въведете текста и форматирайте вашия етикет.
2. Натиснете .
3. Натиснете ▲ или ▼, за да се покаже [Save (Запази)], а след това натиснете **ОК**.
4. Натиснете ▲ или ▼, за да изберете файл, а след това натиснете **ОК**.

PT-D460BT

1. Въведете текста и форматирайте вашия етикет.
2. Натиснете .
3. Натиснете ▲ или ▼, за да изберете файл, а след това натиснете **ОК**.

Свързана информация

- [Използване на паметта за файлове](#)

Печат, отваряне и изтриване на записан етикет

>> PT-D410

>> PT-D460BT

PT-D410

1. Натиснете .

2. Направете едно от следните неща:

Опция	Описание
Печат	a. Натиснете ▲ или ▼, за да се покаже Print (Печат), а след това натиснете ОК .
	b. Натиснете ▲ или ▼, за да изберете файл, а след това натиснете ОК .
	c. Натиснете ▲ или ▼, за да промените броя на копията, след което натиснете  или ОК .
Отвори	a. Натиснете ▲ или ▼, за да се покаже Open (Отвори), а след това натиснете ОК .
	b. Натиснете ▲ или ▼, за да изберете файл, а след това натиснете ОК .
Изтрий	a. Натиснете ▲ или ▼, за да се покаже Delete (Изтрий), а след това натиснете ОК .
	b. Натиснете ▲ или ▼, за да изберете файл, а след това натиснете ОК . Показва се съобщението Delete? (Изтриване?).
	c. Натиснете ОК .



PT-D460BT

1. Натиснете .

2. Натиснете ◀ или ▶, за да се покаже [File (Картотека)], а след това натиснете **ОК**.

3. Натиснете ▲ или ▼, за да изберете файл, а след това натиснете **ОК**.

4. Направете едно от следните неща:

Опция	Описание
Печат	a. Натиснете ▲ или ▼, за да се покаже Print (Печат), а след това натиснете ОК .
	b. Натиснете ▲ или ▼, за да промените броя на копията, след което натиснете  или ОК .
Отвори	Натиснете ▲ или ▼, за да се покаже Open (Отвори), а след това натиснете ОК .
Изтрий	a. Натиснете ▲ или ▼, за да се покаже Delete (Изтрий), а след това натиснете ОК .
	b. Натиснете ОК . Показва се съобщението Delete? (Изтриване?).
	c. Натиснете ОК . За да изтриете записан етикет от екрана за избор на файл, изберете етикета чрез ▲ или ▼, а след това натиснете  .

✓ Свързана информация

- [Използване на паметта за файлове](#)

Създаване и печат на етикети с помощта на компютър

- [Създаване на етикети чрез P-touch Editor \(Windows\)](#)
- [Създаване на етикети и печат с помощта на P-touch Editor \(Mac\)](#)
- [Печат на етикети с помощта на драйвера за принтер \(Windows\)](#)

Създаване на етикети чрез P-touch Editor (Windows)

За да използвате вашия За да използвате вашия етикетен принтер с компютър с Windows, инсталирайте P-touch Editor и драйвера за принтер на компютъра.

За най-новите драйвери и софтуер отидете на страницата **Изтегляния** за вашия модел в Brother support уебсайта на адрес support.brother.com.

1. Стартирайте P-touch Editor .

- **Windows 11:**

Щракнете върху **Старт > Brother P-touch > P-touch Editor** или щракнете двукратно върху иконата на **P-touch Editor** на работния плот.

* В зависимост от операционната система на вашия компютър, е възможно папката Brother P-touch да е създадена, или – не.

- **Windows 10:**

Щракнете върху **Старт > Brother P-touch > P-touch Editor** или щракнете двукратно върху иконата на **P-touch Editor** на работния плот.

- **Windows 8.1:**

Щракнете върху иконата **P-touch Editor** на екрана **Приложения** или щракнете двукратно върху иконата на **P-touch Editor** на работния плот.

2. Направете едно от следните неща:

- За да отворите съществуващо оформление, щракнете върху **Open (Отваряне)** (4).
- За да създадете ново оформление, щракнете върху раздела **New Label (Нов етикет)** и бутона **New Label (Нов етикет)** (1).
- За да създадете ново оформление от предварително зададено оформление, щракнете върху раздела **New Label (Нов етикет)** и щракнете върху бутон за категория (2), изберете шаблон и след това щракнете върху **Create (Създаване)** (3).

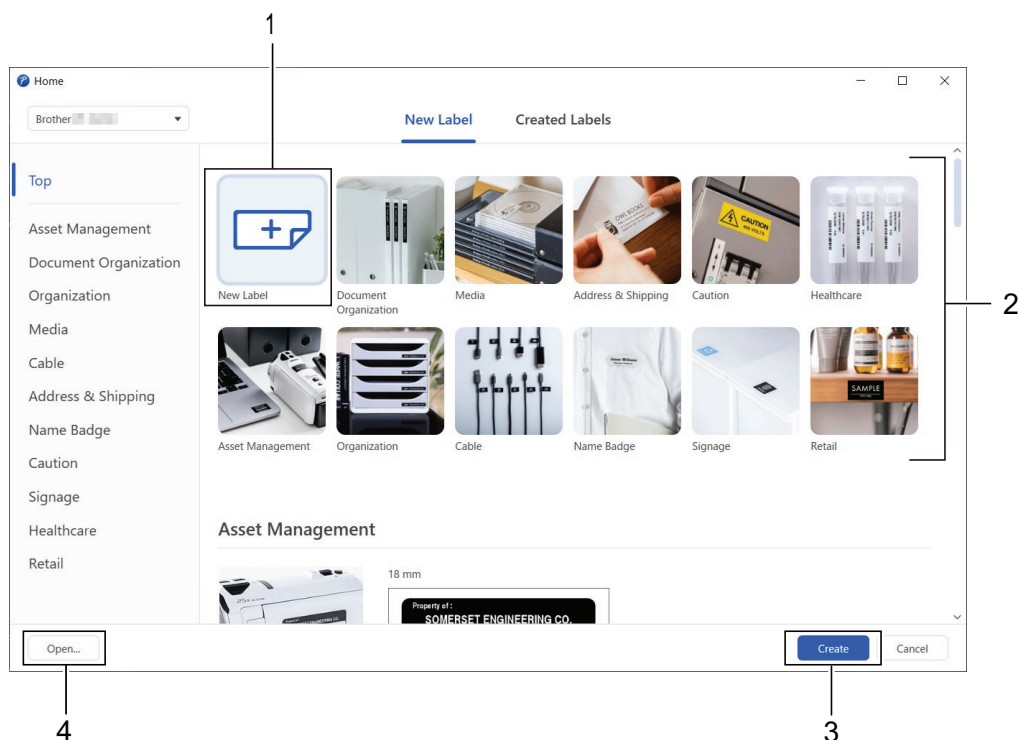

Свързана информация

- [Създаване и печат на етикети с помощта на компютър](#)

Създаване на етикети и печат с помощта на P-touch Editor (Mac)

Свалете и инсталирайте P-touch Editor от App Store на вашия Mac.

За да използвате вашия етикетен принтер с компютър Mac, инсталирайте P-touch Editor.

1. Щракнете двукратно върху **Macintosh HD > Applications (Приложения)** и след това върху иконата **Brother P-touch Editor**.
2. Когато се стартира P-touch Editor, щракнете върху **New (Нов)**, за да изберете шаблон, да създадете ново оформление или да отворите съществуващо оформление.

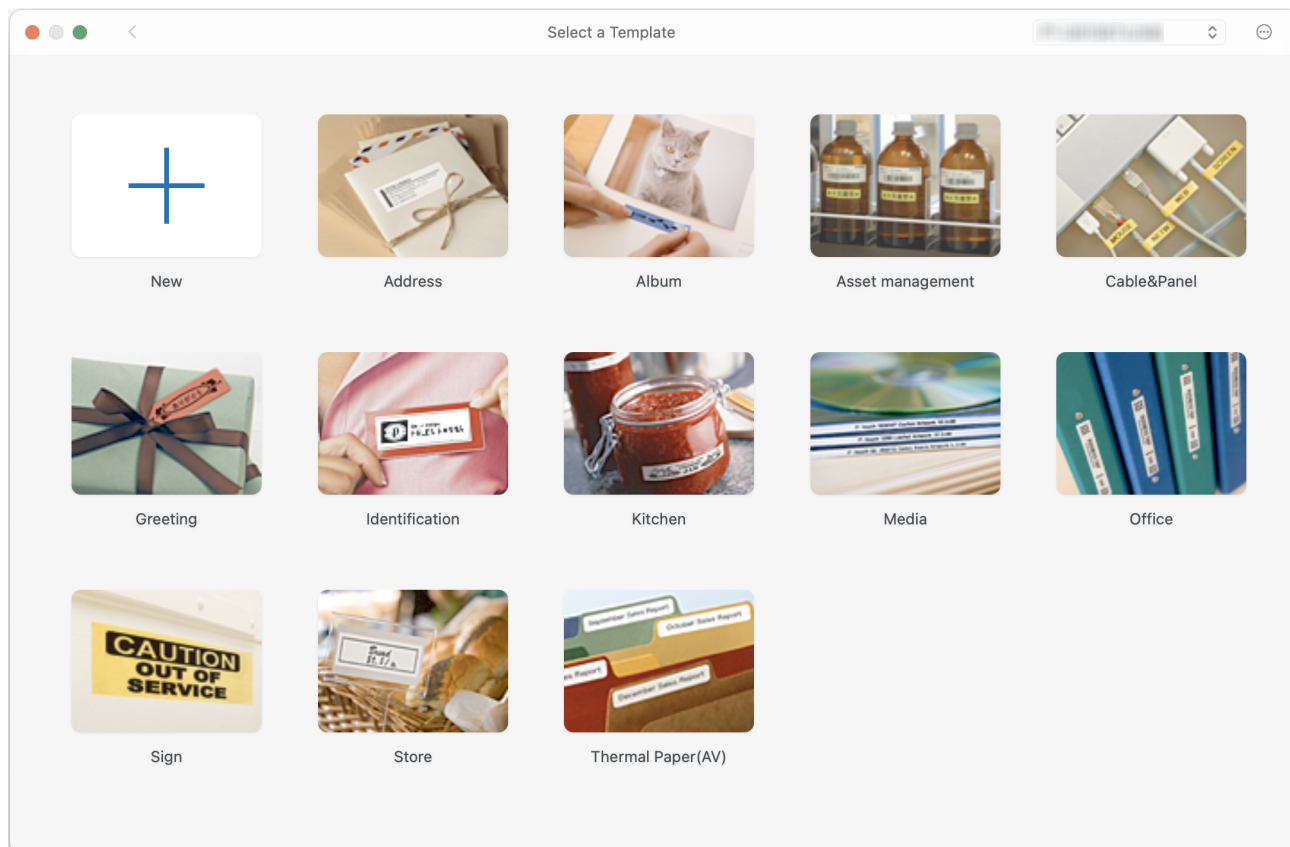

3. Изберете настройките за печат.
4. Щракнете върху иконата **Print (Печат)**.

✓ **Свързана информация**

- [Създаване и печат на етикети с помощта на компютър](#)
 - [Основен прозорец на P-touch Editor \(Mac\)](#)

Основен прозорец на P-touch Editor (Mac)

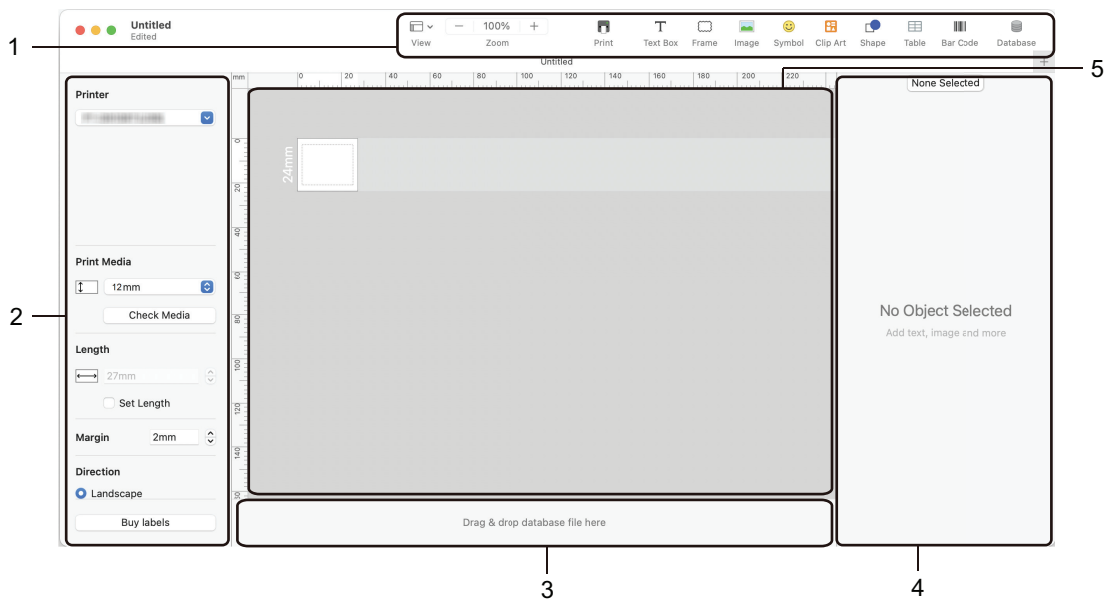

1. Лента с инструменти
2. Инспектор на обекти
3. Област за връзка с база данни
4. Инспектор на етикети
5. Прозорец за оформление



Свързана информация

- [Създаване на етикети и печат с помощта на P-touch Editor \(Mac\)](#)

Печат на етикети с помощта на драйвера за принтер (Windows)

Уверете се, че сте инсталирали драйвера за принтер.

За най-новите драйвери и софтуер отидете на страницата **Изтегляния** за вашия модел в Brother support уебсайта на адрес support.brother.com.

1. Свържете етикетния принтер към компютър.
2. Отворете документа, който искате да отпечатате.
3. Изберете командата за печат във вашето приложение.
4. Изберете вашия етикетен принтер и след това щракнете върху бутона за свойства или предпочитания на принтера.
Появява се прозорецът на драйвера за принтер.
5. Променете настройките на драйвера за принтер, ако е необходимо.
6. Щракнете върху **ОК**.
7. Изпълнете операцията за печат.



Свързана информация

- [Създаване и печат на етикети с помощта на компютър](#)

Свързани теми:

- [Свързване на етикетния принтер към компютър чрез USB кабел](#)
- [Активиране или деактивиране на Bluetooth](#)
- [Инсталиране на драйвера за принтер и софтуера на компютър \(Windows\)](#)

Печат на етикети от мобилни устройства

Свързани модели: PT-D460BT

- [Инсталиране на приложението Brother iPrint&Label](#)
- [Създаване на етикети и отпечатване с помощта на мобилни устройства](#)

Инсталиране на приложението Brother iPrint&Label

Свързани модели: PT-D460BT

Използвайте приложението iPrint&Label на Brother, за да печатате директно от вашия iPhone, iPad, iPod touch и мобилни устройства с Android™.

Приложение	Функции
Brother iPrint&Label	Създавайте етикети за бизнес употреба, включително баркодове, етикети за офис оборудване и етикети за папки.

За повече информация относно наличните мобилни приложения за вашия принтер, посетете <https://support.brother.com/g/d/f5f9>



Свързана информация

- Печат на етикети от мобилни устройства

Създаване на етикети и отпечатване с помощта на мобилни устройства

Свързани модели: PT-D460BT

Уверете се, че етикетният принтер е свързан към вашето мобилно устройство чрез Bluetooth или с помощта на USB кабел.

1. Стартирайте приложението за печат на етикети на вашето мобилно устройство.
2. Изберете шаблон или модел на етикет.



Можете също да изберете етикет или изображение, които сте създали по-рано, и да ги отпечатате.

3. Изберете менюто за печат в приложението за печат на етикети.



Свързана информация

- [Печат на етикети от мобилни устройства](#)

Рутинна поддръжка

- [Поддръжка](#)

Поддръжка

Винаги изваждайте батериите и изключвайте променливотоковия адаптер преди почистване на етикетния принтер.

- >> [Почистване на устройството](#)
- >> [Почистване на печатащата глава](#)
- >> [Почистване на приспособлението за рязане на лентата](#)

Почистване на устройството

1. Изтрийте праха и петната от етикетния принтер с мека суха кърпа.
2. Използвайте леко овлажнена кърпа за трудни за почистване петна.



Не използвайте разреждател за бои, бензен, спирт или други органични разтворители. Те могат да деформират или повредят корпуса на етикетния принтер.

Почистване на печатащата глава

Появата на ивици или знаци с лошо качество върху отпечатаните етикети обикновено означава, че печатащата глава е замърсена.

Почистете печатащата глава с памучен тампон или чрез допълнителната касета за почистване на печатащи глави (TZe-CL4).

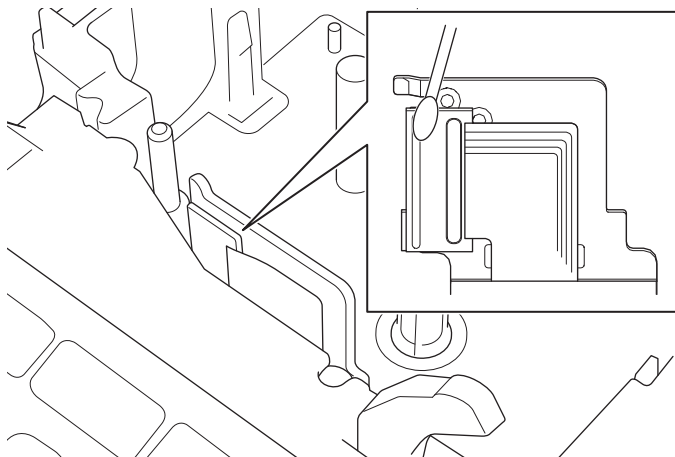

- Не докосвайте директно печатащата глава с голи ръце.
- Прочетете и следвайте инструкциите, предоставени с касетата за почистване на печатащи глави.

Почистване на приспособлението за рязане на лентата

След продължителна употреба върху острието на приспособлението за рязане може да се натрупат залепващи вещества от лентата и да го притъпят, което може да доведе до засядане на лентата в приспособлението за рязане.

Приблизително веднъж годишно забърсвайте острието на приспособлението за рязане с памучен тампон, овлажнен с изопропилов спирт (медицински спирт).

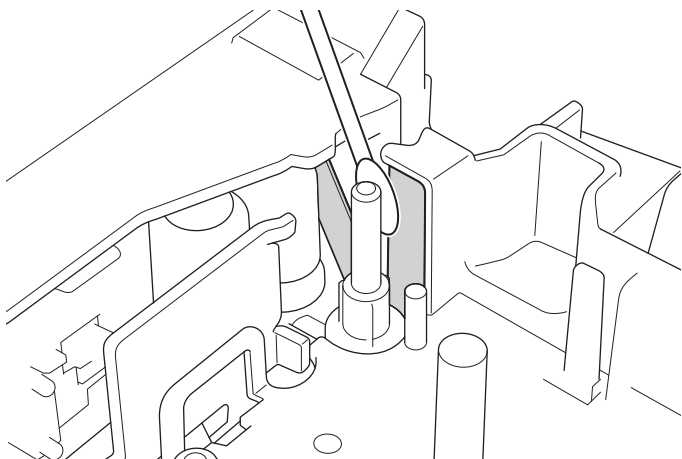

- Не докосвайте директно острието на приспособлението за рязане с голи ръце.
- Използвайте изопропиловия спирт съгласно указанията на производителя.



Свързана информация

- [Рутинна поддръжка](#)

Отстраняване на неизправности



- Ако имате затруднения с етикетния принтер
- Съобщения за грешки и за техническа поддръжка
- Проверка на информация за версия
- Нулиране на етикетния принтер

Ако имате затруднения с етикетния принтер

В тази глава е обяснено как се решават типични проблеми, които може да възникнат при използването на етикетния принтер.

Ако все още имате проблеми >> *Свързана информация* Ако след като сте прочели темите, не можете да отстраните проблема, посетете Brother support уебсайта на адрес support.brother.com.

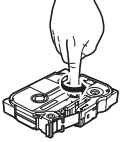
Проблем	Решение
Етикетният принтер не печата.	<ul style="list-style-type: none"> Проверете дали касетата с лента е поставена правилно. Ако касетата с лента е празна, сменете я. За да поръчате консумативи и аксесоари, посетете www.brother.com. Проверете дали капакът на отделението за касетата с лента е добре затворен. Проверете дали етикетният принтер е включен. (PT-D460BT) Проверете дали настройката за Bluetooth на компютъра или мобилното устройство е включена. (PT-D460BT) Проверете дали етикетният принтер е свързан към компютъра или мобилното ви устройство чрез Bluetooth. Проверете дали етикетният принтер е избран в приложението Brother iPrint&Label. Проверете дали етикетният принтер не е сдвоен с друго устройство. Проверете дали етикетният принтер и мобилното ви устройство или компютъра са достатъчно близо, за да комуникират. (PT-D460BT) Проверете дали настройката за автоматично повторно свързване към Bluetooth на друг компютър или мобилно устройство не е активирана. Проверете дали няма разположени наблизо устройства, които излъчват радиовълни (като напр. микровълнова печка). Проверете дали е инсталиран правилният драйвер за принтер при печат от компютър. Свържете етикетния принтер към вашия компютър чрез USB кабела (включен при печат от компютър). Ако печатащата глава е мръсна, почистете я с памучен тампон или чрез допълнителната касета за почистване на печатащи глави (TZe-CL4).
<ul style="list-style-type: none"> Лентата не се подава правилно. Лентата засяда в етикетния принтер. 	<ul style="list-style-type: none"> Ако лентата е подгъната, отрежете подгънатата част. Ако лентата е заседнала, извадете касетата с лента, издърпайте заседналата лента и след това отрежете повредената лента. Проверете дали края на лентата излиза от водача на лентата. Уверете се, че лентата сочи към отвора за излизане на лентата. Извадете касетата с лента и я поставете отново.
Възниква грешка при използването на мобилно приложение.	Отидете в менюто с настройки на вашето мобилно приложение и изберете Support (Поддръжка) > ЧЗВ и отстраняване на неизправности .
Екранът се е заключил.	<ul style="list-style-type: none"> Нулирайте вътрешната памет до фабричните настройки. За повече информация >> <i>Свързани теми</i> Изключете променливотоковия адаптер и извадете батериите за поне 10 минути.
LCD дисплеят остава празен след включване на захранването.	Проверете дали батериите са поставени правилно и дали променливотоковият адаптер, предоставен с етикетния принтер, е свързан правилно.
Съобщенията на LCD дисплея се показват на чужд език.	Задайте желаня език на LCD дисплея. За повече информация >> <i>Свързани теми</i>

Проблем	Решение
Етикетният принтер спира, докато печата етикет.	<ul style="list-style-type: none"> Ако започне да се вижда лентата с ивици, сменете касетата с лента, тъй като това показва, че сте стигнали до края ѝ. Подменете всички батерии или свържете променливотоковия адаптер директно към етикетния принтер.
По-рано записаните файлове с етикети не са налични.	Всички файлове, записани във вътрешната памет, се изтриват, ако батериите са изтощени или променливотоковият адаптер е изключен.
<ul style="list-style-type: none"> Не мога да инсталирам драйвера за принтер дори ако следвам правилната процедура. (Windows) Не виждам моя принтер в P-touch Editor, макар че инсталирах драйвера за принтер. (Windows) 	<p>Ако не можете да използвате етикетния принтер, макар че сте инсталирали драйвера за принтер:</p> <ol style="list-style-type: none"> Свалете деинсталиращата програма за драйвера за принтер от страницата за вашия модел на адрес support.brother.com. Използвайте деинсталиращата програма за драйвера за принтер, за да премахнете информацията за принтера. Изпълнете отново инсталиращата програма за драйвер за принтер и следвайте инструкциите на екрана, за да продължите с инсталирането.
Маслиената лента се е отделила от маслиената ролка.	<p>Ако маслиената лента е повредена, подменете касетата с лента. Ако не е, внимателно извадете касетата с лента, без да режете лентата, и след това навийте хлабавата маслиена лента на шпулата.</p> 
Отпечатаните баркодове или QR кодове не могат да бъдат прочетени.	<ul style="list-style-type: none"> Сменете лентата. (Препоръчително: черно мастило на бяла лента) Увеличете баркодовете или QR кодовете, като използвате вашето приложение за баркодове, ако е възможно.
Не знам номера на версията на фърмуера на етикетния принтер.	Можете да проверите номера на версията на фърмуера и друга информация на LCD дисплея. За повече информация >> <i>Свързани теми</i>
Когато етикетът се разпечата, полето (празното място) от двете страни на текста е прекалено голямо.	<ul style="list-style-type: none"> Изберете опциите <i>Small Margin</i> (Малко поле), <i>Chain</i> (Вериж.) или <i>No Cut</i> (Без) за по-малки полета. За повече информация >> <i>Свързани теми</i> След отпечатване на последния етикет натиснете едновременно  и , за да подадете лентата, след което извадете и отрежете последния етикет. Имайте предвид, че етикетният принтер ще подаде приблизително 23 мм лента преди следващия нов етикет, когато използвате този метод.
Размерът на шрифта не може да бъде увеличен.	Шрифтът вече е с максималния размер за ширината на етикета или дължината на етикета е зададена, така че има ограничение за размера на шрифта, за да се предотврати превишаване на зададената дължина.
Когато са отпечатани няколко етикета, последният етикет се отрязва неправилно.	Когато е активирана опцията <i>Chain</i> (Вериж.), подайте лентата, за да извадите последния отпечатан етикет, и след това натиснете лоста на приспособлението за рязане на лента, за да отрежете етикета ръчно.
Не мога да актуализирам фърмуера на принтера с помощта на P-touch Update Software, Transfer Express или Mac Update Tool.	Рестартирайте принтера и след това опитайте отново да актуализирате фърмуера. Не натискайте никакви бутони по време на актуализацията на фърмуера, докато началният екран не се покаже автоматично.
Етикетният принтер не работи нормално.	<ul style="list-style-type: none"> Нулирайте вътрешната памет до фабричните настройки. За повече информация >> <i>Свързани теми</i> Изключете променливотоковия адаптер и извадете батериите за поне 10 минути.



Свързана информация

- Отстраняване на неизправности

Свързани теми:

- Нулиране на етикетния принтер
- Задаване на език
- Проверка на информация за версия
- Опции за рязане на лентата

Съобщения за грешки и за техническа поддръжка

>> [PT-D410](#)
>> [PT-D460BT](#)

PT-D410

Съобщение	Причина/отстраняване
Check no. of digits entered (Проверете броя на въведените цифри)	Въведеният брой цифри в данните на баркода не отговаря на броя цифри, зададени в параметрите на баркода. Въведете правилния брой цифри.
Cutter error (Грешка в приспособлението за рязане)	Лостът на приспособлението за рязане на лента е натиснат, докато се опитвате да печатате или да подадете лентата. Ако лентата е заседнала в приспособлението за рязане, извадете лентата. Изключете етикетния принтер и след това го включете отново, преди да продължите.
Length limit (Ограничение за дължината)	Дължината на отпечатания етикет с въведения текст е по-голяма от 999 мм. Редактирайте текста така, че дължината на етикета да стане по-малка от 999 мм.
System error XX (Системна грешка XX)	Свържете се с отдела за обслужването на клиенти на Brother.
Text too long (Много дълъг текст)	Дължината на отпечатания етикет с въведения текст е по-голяма от настройката за дължината. Редактирайте текста така, че да се побере в зададената дължина, или променете настройката за дължината.

PT-D460BT

Съобщение	Причина/отстраняване
Check no. of digits entered (Проверете броя на въведените цифри)	Въведеният брой цифри в данните на баркода не отговаря на броя цифри, зададени в параметрите на баркода. Въведете правилния брой цифри.
Cutter malfunction (Ножът не работи)	Ако лентата е заседнала в приспособлението за рязане, извадете лентата. Изключете етикетния принтер и след това го включете отново, преди да продължите.
Label too long (Много дълъг етикет)	Дължината на отпечатания етикет с въведения текст е по-голяма от 999 мм. Редактирайте текста така, че дължината на етикета да стане по-малка от 999 мм.
System error XX (Системна грешка XX)	Свържете се с отдела за обслужването на клиенти на Brother.
Text too long (Много дълъг текст)	Дължината на отпечатания етикет с въведения текст е по-голяма от настройката за дължината. Редактирайте текста така, че да се побере в зададената дължина, или променете настройката за дължината.

Свързана информация

- [Отстраняване на неизправности](#)

Проверка на информация за версия

Можете да проверите номера на версията на фърмуера и друга информация на LCD дисплея. Може да се нуждаете от тази информация, ако се обадите на Brother с въпрос или относно гаранция.

>> [PT-D410](#)

>> [PT-D460BT](#)

PT-D410

1. Натиснете .
2. Натиснете ▲ или ▼, за да се покаже [Version Information (Информация за версия)], а след това натиснете **OK**.

PT-D460BT

1. Натиснете .
2. Натиснете ◀ или ▶, за да се покаже [Settings (Настройки)], а след това натиснете **OK**.
3. Натиснете ▲ или ▼, за да се покаже [Version Information (Информация за версия)], а след това натиснете **OK**.

Свързана информация

- [Отстраняване на неизправности](#)

Нулиране на етикетния принтер

Нулирайте вътрешната памет на етикетния принтер, за да изчистите всички записани файлове с етикети или когато етикетният принтер не работи правилно.

- [Нулиране на принтера до фабричните настройки](#)
- [Нулиране с помощта на LCD дисплея](#)







Нулиране на принтера до фабричните настройки

Свързани модели: PT-D410

ЗАБЕЛЕЖКА

Целият текст, всички настройки за форматиране, настройки за опции и записани файлове с етикети се изчистват, когато нулирате етикетния принтер.

Настройките за език и мерни единици също се изчистват.

1. Изключете етикетния принтер.
2. Натиснете и задръжте  и .
3. Докато държите натиснати  и , натиснете  веднъж и след това отпуснете  и .

ЗАБЕЛЕЖКА

Отпуснете , преди да отпуснете другите бутони.

✓ **Свързана информация**

- [Нулиране на етикетния принтер](#)

Нулиране с помощта на LCD дисплея

Свързани модели: PT-D460BT

1. Натиснете .
2. Натиснете ◀ или ▶, за да се покаже [Settings (Настройки)], а след това натиснете **OK**.
3. Натиснете ▲ или ▼, за да се покаже [Reset (Нулиране)], а след това натиснете **OK**.
4. Натиснете ▲ или ▼, за да се покаже методът на нулиране, а след това натиснете **OK**.
Появява се съобщение да потвърдите опцията си за нулиране.
5. Натиснете **OK**.



Ако използвате опциите за нулиране [Reset All Settings (Нулирай вс. настр.)] или [Factory Settings (Фабр. настр. по подр.)], ще трябва да зададете отново предпочитания от вас език по подразбиране след нулирането.

Опции за нулиране	Подробности
Reset All Settings (Нулирай вс. настр.)	Паметта за файлове НЕ се изчиства. Данните за настройките се изчистват и всички настройки се нулират до фабричните настройки.
Erase All Content (Изтрий цял. съдърж.)	Паметта за файлове се изчиства. Данните за настройките НЕ се изчистват и настройките остават както са конфигурирани в момента.
Factory Settings (Фабр. настр. по подр.)	Паметта за файлове, етикетите и персонализираните настройки се нулират до фабричните настройки.



Свързана информация

- [Нулиране на етикетния принтер](#)

Приложение

- [Спецификации](#)
- [Помощ и поддръжка за клиенти на Brother](#)

Спецификации

- >> Печат
- >> Размер
- >> Интерфейс
- >> Околна среда
- >> Захранване
- >> Носител
- >> Памет
- >> Съвместими операционни системи

Печат

Скорост на печат (В зависимост от използвания носител)	Максимум 20 мм/сек (PT-D410) Максимум 30 мм/сек (PT-D460BT)
Максимална височина на печат	15,8 мм (когато се използва 18-мм лента) ¹

¹ Възможно е действителният размер на знаците да е по-малък от максималната височина на печат.

Размер

Тегло	Приблизително 760 г (без батерии и касета с лента) (PT-D410) Приблизително 770 г (без батерии и касета с лента) (PT-D460BT)
Размери	Приблизително 187 мм (Ш) x 178 мм (Д) x 72 мм (В) (PT-D410) Приблизително 187 мм (Ш) x 178 мм (Д) x 72 мм (В) (PT-D460BT)
LCD дисплей	128 точки x 48 точки (PT-D410) 320 точки x 120 точки (PT-D460BT)

Интерфейс

USB	USB вер. 2.0 (Full Speed) (Micro B)
Bluetooth (PT-D460BT)	Bluetooth вер. 5.0 SPP: iAP2

Околна среда

Работна температура	Между 10°C и 35°C
Работна влажност	Между 20 % и 80 % Максимална температура на мокрия термометър: 27°C

Захранване

Батерия	Шест алкални батерии с размер AA (LR6) Променливотоков адаптер (AD-E001A)
----------------	------------------------------------------------------------------------------

Носител

Ширина на лентата	Стандартна касета с TZe лента: 3,5 мм, 6 мм, 9 мм, 12 мм, 18 мм
Брой редове	18-мм лента: 1 – 5 реда 12-мм лента: 1 – 3 реда 9-мм лента: 1 – 2 реда

	6-мм лента: 1 – 2 реда 3,5-мм лента: 1 ред
--	-----------------------------------------------

Памет

Буфер за текст	Максимум 280 знака
Място за съхранение на файлове	Максимум 50 файла (PT-D410) Максимум 70 файла (PT-D460BT)

Съвместими операционни системи

За най-новия списък на съвместимия софтуер посетете support.brother.com.

Свързана информация

- [Приложение](#)
-

Помощ и поддръжка за клиенти на Brother

Ако ви потрябва помощ за използването на вашето устройство на Brother, посетете support.brother.com за често задавани въпроси и съвети за отстраняване на неизправности. Можете също да свалите най-новия софтуер, драйвери и фърмуер, за да повишите производителността на устройството си, и документация за потребителя, за да научите как да получите най-доброто от своето устройство на Brother.

Повече информация за продукта и поддръжка ще намерите в уеб сайта на местния офис на Brother. Посетете www.brother.com, за да намерите данните за контакт за местния офис на Brother и да регистрирате новия си продукт.



Свързана информация

- [Приложение](#)

brother



BUL
Вариант 0